

岩手県文化振興事業団埋蔵文化財調査報告書第 722 集

さわ だ
沢田Ⅲ遺跡発掘調査報告書

三陸沿岸道路建設事業関連遺跡発掘調査

(第2分冊 図版)

2021

国土交通省東北地方整備局三陸国道事務所

(公財) 岩手県文化振興事業団

沢田Ⅲ遺跡発掘調査報告書

三陸沿岸道路建設事業関連遺跡発掘調査

(第2分冊 図版)

凡 例

- 1 第2分冊には、第1分冊のIV 検出遺構と出土遺物に係る図版（遺構・遺物）を収録した。なお図版番号は第1分冊と共通とし、連番とした。
- 2 図版構成は、遺構・遺物に分けて、種別ごとに作成した。
- 3 掲載順は、本文に準じて次のようにしている。

遺構※遺跡略号を使用し、01から付した。

S I：竪穴住居跡（縄文・古代）、S K I：竪穴状遺構、S K：土坑、S D：溝跡、S N：炉跡・焼土遺構、S X I：工房跡、S X W：鉄生産関連炉跡、S W：炭窯跡、S X：その他、
遺物※種別ごとに番号を繰り上げて1から付した。

縄文土器：1～、弥生土器：1771～、土師器：1801～、須恵器：1951～、陶磁器：1971～、土製品（縄文）：2001～、（古代）：2201～、石器：2301～、石製品：5701～、金属製品：6001～、銭貨：6101～、炉壁：6201～、鉄滓：6301～、動物遺存体：7001～、植物遺存体：7601～、自然遺物：7701～、

遺物の種別ごとに出土地点・層位（下→上）を基準に図を作成し、別に出土遺物集成図も作成した。遺物の掲載番号は、掲載順に連番とし、図版・写真図版・観察表とも同一番号とした。

- 4 各遺構・各遺物の縮尺は、以下を原則とし、各図にスケール・縮尺を付した。

遺構

竪穴住居跡・竪穴状遺構・工房跡の平・断面図：1/60、炉跡・カマド、焼土遺構の平・断面図：1/30、土坑・炭窯跡の平・断面図：1/50、※一部変更したところは別に注記した。

遺物

土器：1/3、土製品：1/2、羽口：1/2、剥片石器：1/2、礫石器：1/3、石製品：1/2、金属製品：1/2、銭貨：1/1、※一部変更したところは別に注記した。

- 5 各図に使用した記号・網掛けは以下のとおりである。それ以外は、個々の図版毎に凡例を示した。

〈遺構〉				〈遺物〉			
	焼土		貼床		粘土		磨面
	鉄滓		炭		グリッド		スリ面
	セクション ポイント		方位		推定線		敲打
	P 土器		S 礫		凹み		被熱
	IVC2b		黒色 処理		アスファ ルト		ススケ
	断面図		セクション ポイント		赤彩		土師器
	平面図		須恵器		石器		遺物

図 版 目 次

Ⅱ（第1分冊）		第47図	S I 39（2/2）・40竪穴住居跡……………	41	
第1図	遺跡位置図	第48図	S I 41竪穴住居跡……………	42	
第2図	遺跡周辺の地形分類図	第49図	S I 43竪穴住居跡……………	43	
第3図	遺跡周辺の地質分類図	第50図	S I 45竪穴住居跡……………	44	
第4図	周辺の遺跡分布図	第51図	S I 46竪穴住居跡……………	45	
Ⅲ（第1分冊）		第52図	S I 47竪穴住居跡……………	46	
第5図	調査区の地区割	第53図	S I 49竪穴住居跡……………	47	
第6図	調査区と周辺地形図	第54図	S I 51竪穴住居跡……………	48	
Ⅳ（第2分冊）		第55図	S I 53竪穴住居跡……………	49	
第7図	遺構配置図全体図……………	1	第56図	S I 54・55竪穴住居跡……………	50
第8～18図	遺構配置図部分図		第57図	S I 56（1/2）竪穴住居跡……………	51
	（1）～（11）……………	2～12	第58図	S I 56（2/2）・57竪穴住居跡……………	52
第19図	S I 01（1/2）竪穴住居跡……………	13	第59図	S I 58竪穴住居跡……………	53
第20図	S I 01（2/2）竪穴住居跡……………	14	第60図	S I 59竪穴住居跡……………	54
第21図	S I 03（1/2）竪穴住居跡……………	15	第61図	S I 60竪穴住居跡……………	55
第22図	S I 03（2/2）竪穴住居跡……………	16	第62図	S I 61（1/4）竪穴住居跡……………	56
第23図	S I 12竪穴住居跡……………	17	第63図	S I 61（2/4）竪穴住居跡……………	57
第24図	S I 13（1/3）竪穴住居跡……………	18	第64図	S I 61（3/4）竪穴住居跡……………	58
第25図	S I 13（2/3）竪穴住居跡……………	19	第65図	S I 61（4/4）・62竪穴住居跡……………	59
第26図	S I 13（3/3）竪穴住居跡……………	20	第66図	S I 64竪穴住居跡……………	60
第27図	S I 14竪穴住居跡……………	21	第67図	S I 65竪穴住居跡……………	61
第28図	S I 15（1/2）竪穴住居跡……………	22	第68図	S I 66（1/2）竪穴住居跡……………	62
第29図	S I 15（2/2）竪穴住居跡……………	23	第69図	S I 66（2/2）竪穴住居跡……………	63
第30図	S I 18・26・27・28（1/2） 竪穴住居跡……………	24	第70図	S I 67竪穴住居跡……………	64
第31図	S I 18・26・27・28（2/2） 竪穴住居跡……………	25	第71図	S I 68竪穴住居跡……………	65
第32図	S I 19竪穴住居跡……………	26	第72図	S I 69竪穴住居跡……………	66
第33図	S I 20・23竪穴住居跡……………	27	第73図	S I 70竪穴住居跡……………	67
第34図	S I 24竪穴住居跡……………	28	第74図	S I 71（1/3）竪穴住居跡……………	68
第35図	S I 30（1/2）竪穴住居跡……………	29	第75図	S I 71（2/3）竪穴住居跡……………	69
第36図	S I 30（2/2）竪穴住居跡……………	30	第76図	S I 71（3/3）竪穴住居跡……………	70
第37図	S I 31竪穴住居跡……………	31	第77図	S I 72（1/2）竪穴住居跡……………	71
第38図	S I 32竪穴住居跡……………	32	第78図	S I 72（2/2）竪穴住居跡……………	72
第39図	S I 34（1/2）竪穴住居跡……………	33	第79図	S I 73（1/2）竪穴住居跡……………	73
第40図	S I 34（2/2）竪穴住居跡……………	34	第80図	S I 73（2/2）竪穴住居跡……………	74
第41図	S I 35（1/2）竪穴住居跡……………	35	第81図	S I 75（1/4）竪穴住居跡……………	75
第42図	S I 35（2/2）竪穴住居跡……………	36	第82図	S I 75（2/4）竪穴住居跡……………	76
第43図	S I 37（1/2）竪穴住居跡……………	37	第83図	S I 75（3/4）竪穴住居跡……………	77
第44図	S I 37（2/2）竪穴住居跡……………	38	第84図	S I 75（4/4）・76竪穴住居跡……………	78
第45図	S I 38竪穴住居跡……………	39	第85図	S I 77竪穴住居跡……………	79
第46図	S I 39（1/2）竪穴住居跡……………	40	第86図	S I 78（1/3）竪穴住居跡……………	80
			第87図	S I 78（2/3）竪穴住居跡……………	81
			第88図	S I 78（3/3）・79竪穴住居跡……………	82

第89図	S I 80 (1/2) 豎穴住居跡	83	第132図	S I 115 (1/2) 豎穴住居跡	126
第90図	S I 80 (2/2) 豎穴住居跡	84	第133図	S I 115 (2/2) 豎穴住居跡	127
第91図	S I 81 豎穴住居跡	85	第134図	S I 116 豎穴住居跡	128
第92図	S I 82 豎穴住居跡	86	第135図	S I 117 · 118 · 119 (1/2) · 120 豎穴住居跡	129
第93図	S I 83 豎穴住居跡	87	第136図	S I 117 · 118 · 119 (2/2) 豎穴住居跡	130
第94図	S I 84 · 85 豎穴住居跡	88	第137図	S I 121 · 122 · 123 · 124 豎穴住居跡	131
第95図	S I 86 (1/2) 豎穴住居跡	89	第138図	S I 02 · 04 (1/2) 豎穴住居跡	132
第96図	S I 86 (2/2) 豎穴住居跡	90	第139図	S I 04 (2/2) · 05 (1/2) 豎穴住居跡	133
第97図	S I 88 · 104 豎穴住居跡	91	第140図	S I 05 (2/2) 豎穴住居跡	134
第98図	S I 88 (1/3) 豎穴住居跡	92	第141図	S I 06 豎穴住居跡	135
第99図	S I 88 (2/3) 豎穴住居跡	93	第142図	S I 07 · 08 豎穴住居跡	136
第100図	S I 88 (3/3) · 89 (1/2) 豎穴住居跡	94	第143図	S I 09 豎穴住居跡	137
第101図	S I 89 (2/2) 豎穴住居跡	95	第144図	S I 10 豎穴住居跡	138
第102図	S I 90 豎穴住居跡	96	第145図	S I 11 豎穴住居跡	139
第103図	S I 91 豎穴住居跡	97	第146図	S I 16 豎穴住居跡	140
第104図	S I 92 豎穴住居跡	98	第147図	S I 17 豎穴住居跡	141
第105図	S I 93 豎穴住居跡	99	第148図	S I 21 (1/2) 豎穴住居跡	142
第106図	S I 94 · 95 豎穴住居跡	100	第149図	S I 21 (2/2) 豎穴住居跡	143
第107図	S I 96 豎穴住居跡	101	第150図	S I 22 豎穴住居跡	144
第108図	S I 97 豎穴住居跡	102	第151図	S I 25 豎穴住居跡	145
第109図	S I 98 · 100 豎穴住居跡	103	第152図	S I 29 豎穴住居跡	146
第110図	S I 99 (1/2) 豎穴住居跡	104	第153図	S I 33 豎穴住居跡	147
第111図	S I 99 (2/2) 豎穴住居跡	105	第154図	S I 36 豎穴住居跡	148
第112図	S I 101 (1/2) 豎穴住居跡	106	第155図	S I 42 (1/2) 豎穴住居跡	149
第113図	S I 101 (2/2) 豎穴住居跡	107	第156図	S I 42 (2/2) · 44 豎穴住居跡	150
第114図	S I 102 (1/4) 豎穴住居跡	108	第157図	S I 48 (1/2) 豎穴住居跡	151
第115図	S I 102 (2/4) 豎穴住居跡	109	第158図	S I 48 (2/2) 豎穴住居跡	152
第116図	S I 102 (3/4) 豎穴住居跡	110	第159図	S I 50 豎穴住居跡	153
第117図	S I 102 (4/4) · 103 (1/4) 豎穴住居跡	111	第160図	S I 52 (1/2) 豎穴住居跡	154
第118図	S I 103 (2/4) 豎穴住居跡	112	第161図	S I 52 (2/2) 豎穴住居跡	155
第119図	S I 103 (3/4) 豎穴住居跡	113	第162図	S I 63 (1/2) 豎穴住居跡	156
第120図	S I 103 (4/4) 豎穴住居跡	114	第163図	S I 63 (2/2) 豎穴住居跡	157
第121図	S I 104 (1/2) 豎穴住居跡	115	第164図	S I 74 (1/2) 豎穴住居跡	158
第122図	S I 104 (2/2) 豎穴住居跡	116	第165図	S I 74 (2/2) 豎穴住居跡	159
第123図	S I 106 豎穴住居跡	117	第166図	S I 87 (1/2) 豎穴住居跡	160
第124図	S I 107 · 108 豎穴住居跡	118	第167図	S I 87 (2/2) 豎穴住居跡	161
第125図	S I 109 豎穴住居跡	119	第168図	S I 105 (1/2) 豎穴住居跡	162
第126図	S I 110 (1/2) 豎穴住居跡	120	第169図	S I 105 (2/2) 豎穴住居跡	163
第127図	S I 110 (2/2) 豎穴住居跡	121	第170図	S K I 01 · 02 · 03 豎穴状遺構	164
第128図	S I 111 豎穴住居跡	122	第171図	S K I 04 · 05 豎穴状遺構	165
第129図	S I 112 豎穴住居跡	123	第172図	S K I 06 · 07 · 08 豎穴状遺構	166
第130図	S I 113 豎穴住居跡	124			
第131図	S I 114 豎穴住居跡	125			

第173図	S K I 09・11 竪穴状遺構……………	167	第210図	S K 159・160・161・162・163 土坑……………	204
第174図	S K I 10・13・14 竪穴状遺構……………	168	第211図	S D 01 溝跡……………	205
第175図	S K I 12 竪穴状遺構……………	169	第212図	S N 01・02・03・04・05・06 炉跡・焼土遺構……………	206
第176図	S K I 15 竪穴状遺構……………	170	第213図	S N 07・08・10・11・12・13 炉跡・焼土遺構……………	207
第177図	S K 01・02・03・04 土坑……………	171	第214図	S N 15・16・17・18 炉跡・焼土遺構……………	208
第178図	S K 05・06・07・08 土坑……………	172	第215図	S N 19・20・21・22・23 炉跡・焼土遺構……………	209
第179図	S K 09・10・11 土坑……………	173	第216図	S N 24・25・26・27・28・29・30 炉跡・焼土遺構……………	210
第180図	S K 12・13・14 土坑……………	174	第217図	S N 31・32・33・34 炉跡・焼土遺構……………	211
第181図	S K 15・16・17・18 土坑……………	175	第218図	S N 35・36・38 炉跡・焼土遺構……………	212
第182図	S K 19・20・21・22 土坑……………	176	第219図	S N 37・39・40 炉跡・焼土遺構……………	213
第183図	S K 23・24・25・26 土坑……………	177	第220図	S N 41・42・43 炉跡・焼土遺構……………	214
第184図	S K 27・28・29 土坑……………	178	第221図	S N 44 炉跡・焼土遺構……………	215
第185図	S K 30・31・32・33・39 土坑……………	179	第222図	S X W 01・02 鉄生産関連炉跡……………	216
第186図	S K 34・35・36・37・38 土坑……………	180	第223図	S X W 03・04・05・06 鉄生産関連炉跡……………	217
第187図	S K 40・41・42・43 土坑……………	181	第224図	S X W 07・15 鉄生産関連炉跡……………	218
第188図	S K 44・45・46・47・48 土坑……………	182	第225図	S X I 01 鉄生産関連工房跡、 S X W 08・18 鉄生産関連炉跡……………	219
第189図	S K 49・50・51・52・53 土坑……………	183	第226図	S X I 02 鉄生産関連工房跡、 S X W 09・10・17 鉄生産関連炉跡……………	220
第190図	S K 54・55・56・57 土坑……………	184	第227図	S X W 16 (1/2) 鉄生産関連炉跡……………	221
第191図	S K 58・59・60・61・62・63 土坑……………	185	第228図	S X W 16 (2/2) 鉄生産関連炉跡……………	222
第192図	S K 64・65・66・67 土坑……………	186	第229図	S X W 19 鉄生産関連炉跡……………	223
第193図	S K 68・69・70・71・72・73 土坑……………	187	第230図	S X I 04 鉄生産関連工房跡、 S X W 21 (1/2) 鉄生産関連炉跡……………	224
第194図	S K 74・75・76・77・78 土坑……………	188	第231図	S X W 21 (2/2) 鉄生産関連炉跡……………	225
第195図	S K 79・80・81・82 土坑……………	189	第232図	S X W 22 鉄生産関連炉跡……………	226
第196図	S K 83・84・85・86 土坑……………	190	第233図	S X W 23・24 鉄生産関連炉跡……………	227
第197図	S K 87・88・89・90 土坑……………	191	第234図	S X I 05 鉄生産関連工房跡、 S X W 27 鉄生産関連炉跡……………	228
第198図	S K 91・92・93・94・95・96 土坑……………	192	第235図	S W 01・02・03・04・05 炭窯跡……………	229
第199図	S K 97・98・99・100・103 土坑……………	193	第236図	S W 06・07 炭窯跡……………	230
第200図	S K 102・104・105・106 土坑……………	194	第237図	S W 08・09・10・11・12・13 炭窯跡……………	231
第201図	S K 107・108・109・110・111 土坑……………	195	第238図	S X 02 木製品埋設土坑・ 03 粘土ブロック集中箇所・ 04・05・06 貝層……………	232
第202図	S K 112・113・114・115 土坑……………	196	第239図	S X 07 (1/2) 貝層……………	233
第203図	S K 116・117・118・119・120・ 121 土坑……………	197			
第204図	S K 122・123・124・125・126・ 127・128・131 土坑……………	198			
第205図	S K 129・130・132・133・134・ 135 土坑……………	199			
第206図	S K 136・137・138・139・140 土坑……………	200			
第207図	S K 141・142・143・144・145・ 146 土坑……………	201			
第208図	S K 147・148・149・150・151・ 152 土坑……………	202			
第209図	S K 153・154・155・156・157・ 158 土坑……………	203			

第240図	S X07 (2/2)・08・09貝層	234	第514図	遺構別出土遺物集成図： S I 35・37・38	508
第241図	S X10貝層	235	第515図	遺構別出土遺物集成図： S I 39・40・41・43・45	509
第242図	S X11貝層	236	第516図	遺構別出土遺物集成図： S I 46・47・49・51・53	510
第243図	B区遺物包含層(1)	237	第517図	遺構別出土遺物集成図： S I 54・55・56・57・58(1)	511
第244図	B区遺物包含層(2)	238	第518図	遺構別出土遺物集成図： S I 58(2)・59・60(1)	512
第245図	B区遺物包含層(3)	239	第519図	遺構別出土遺物集成図： S I 60(2)・61(1)	513
第246図	B区遺物包含層(4)	240	第520図	遺構別出土遺物集成図： S I 61(2)・62・64(1)	514
第247図	B区遺物包含層(5)	241	第521図	遺構別出土遺物集成図： S I 64(2)・65・66・67	515
第248図	B区遺物包含層(6)	242	第522図	遺構別出土遺物集成図： S I 68・69・70・71(1)	516
第249～435図	縄文土器 (1)～(187)	243～429	第523図	遺構別出土遺物集成図： S I 71(2)・72	517
第436図	縄文土器(188)・弥生土器	430	第524図	遺構別出土遺物集成図： S I 73・75(1)	518
第437～449図	土師器 (1)～(13)	431～443	第525図	遺構別出土遺物集成図： S I 75(2)・76・77・78(1)	519
第450図	須恵器	444	第526図	遺構別出土遺物集成図： S I 78(2)・79・80(1)	520
第451～452図	陶磁器(1)・(2)	445・446	第527図	遺構別出土遺物集成図： S I 80(2)・81	521
第453～458図	土製品 (1)～(6)	447～452	第528図	遺構別出土遺物集成図： S I 82・83	522
第459～468図	羽口(1)～(10)	453～462	第529図	遺構別出土遺物集成図： S I 84・86・88(1)	523
第469～490図	石器(1)～(22)	463～484	第530図	遺構別出土遺物集成図： S I 88(2)	524
第491～498図	石製品 (1)～(8)	485～492	第531図	遺構別出土遺物集成図： S I 88(3)	525
第499～501図	金属製品 (1)～(3)	493～495	第532図	遺構別出土遺物集成図： S I 89・90・91・92・93	526
第502～503図	錢貨(1)・(2)	496・497	第533図	遺構別出土遺物集成図： S I 94・95・96・97・98	527
第504図	遺構別出土遺物集成図： S I 01・03(1)	498	第534図	遺構別出土遺物集成図： S I 99・100・101(1)	528
第505図	遺構別出土遺物集成図： S I 03(2)・12	499	第535図	遺構別出土遺物集成図： S I 101(2)・102・103・104(1)	529
第506図	遺構別出土遺物集成図： S I 13(1)	500	第536図	遺構別出土遺物集成図：	
第507図	遺構別出土遺物集成図： S I 13(2)・14(1)	501			
第508図	遺構別出土遺物集成図： S I 14(2)・15・18(1)	502			
第509図	遺構別出土遺物集成図： S I 18(2)	503			
第510図	遺構別出土遺物集成図： S I 18(3)・19(1)	504			
第511図	遺構別出土遺物集成図： S I 19(2)・20・23・24	505			
第512図	遺構別出土遺物集成図： S I 30・31(1)	506			
第513図	遺構別出土遺物集成図： S I 31(2)・32・34	507			

	S I 104 (2)・106・107・108・ 109・110・111・112 (1)……………	530		
第537図	遺構別出土遺物集成図： S I 112 (2)・113・114・115 (1)……	531		
第538図	遺構別出土遺物集成図： S I 115 (2)・116・117・118・ 120・123……………	532		
第539図	遺構別出土遺物集成図： S K 05・27・29 (1)……………	533		
第540図	遺構別出土遺物集成図： S K 29 (2)・32・35……………	534		
第541図	遺構別出土遺物集成図： S K 51・52・71・83・112・131……………	535		
第542図	遺構別出土遺物集成図： S N 18・25・26・34・36……………	536		
第543図	地点別出土遺物集成図： II C 8 b・II C 8 c……………	537		
第544図	地点別出土遺物集成図：II C 8 d……………	538		
第545図	地点別出土遺物集成図：II C 9 c……………	539		
第546図	地点別出土遺物集成図： II C 10 c・II C 10 d……………	540		
第547～550図	古代の竪穴住居跡出土遺物集成図 (1)～(4)……………	541～544		
第551～557図	縄文土器のスス・コゲ痕 (1)～(7)……………	545～551		
第558～561図	土師器のスス・コゲ痕 (1)～(4)……………	552～555		
			VI (第1分冊)	
			第562図	縄文時代前期の遺構分布図
			第563図	縄文時代中期の遺構分布図
			第564図	縄文時代中期の竪穴住居跡分布図 (1)
			第565図	縄文時代中期の竪穴住居跡分布図 (2)
			第566図	複式炉集成図
			第567図	縄文時代の石製品と 竪穴住居跡内出土位置図
			第568図	縄文土器集成図：前期前葉
			第569図	縄文土器集成図：前期中葉
			第570図	縄文土器集成図：前期後葉・末葉
			第571図	縄文土器集成図：中期前葉・中葉・後葉
			第572図	縄文土器集成図：中期後葉
			第573図	縄文土器集成図：中期末葉
			第574図	古代の鉄生産関連遺構変遷図
			第575図	古代の土器集成図：第I期 (1/3)
			第576図	古代の土器集成図：第I期 (2/3)
			第577図	古代の土器集成図：第I期 (3/3)
			第578図	古代の土器集成図：第II期 (1/2)
			第579図	古代の土器集成図：第II期 (2/2)
			第580図	古代の土器集成図：第III期、 遺構分布図 (第I期・第II期)
			第581図	古代の土器変遷図：第I期 (1/2)
			第582図	古代の土器変遷図：第I期 (2/2)
			第583図	古代の土器変遷図：第II期 (1/2)
			第584図	古代の土器変遷図：第II期 (2/2)
			第585図	周辺の地形と遺跡



第7図 遺構配置図全体図

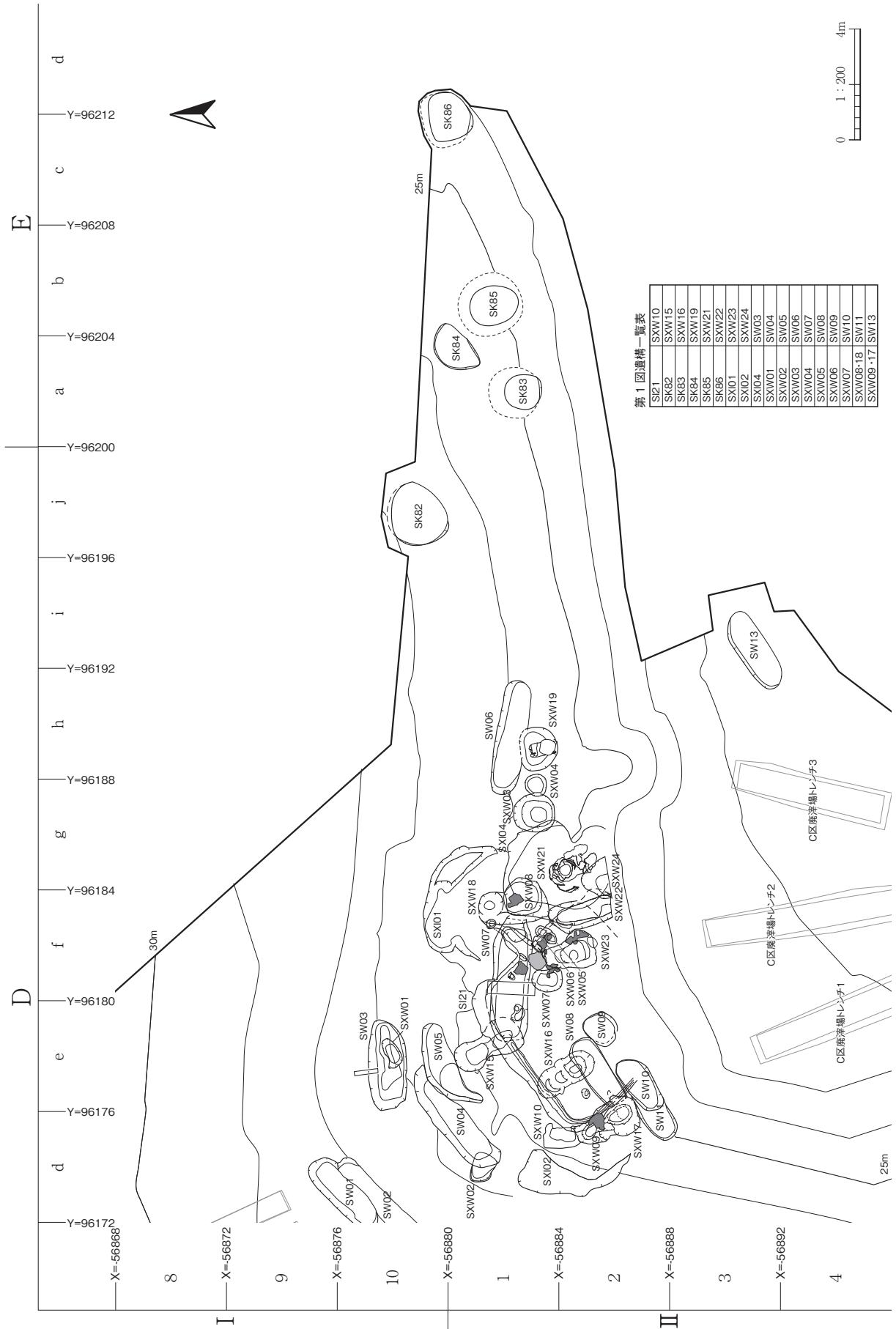

第8図 遺構配置図部分図(1)

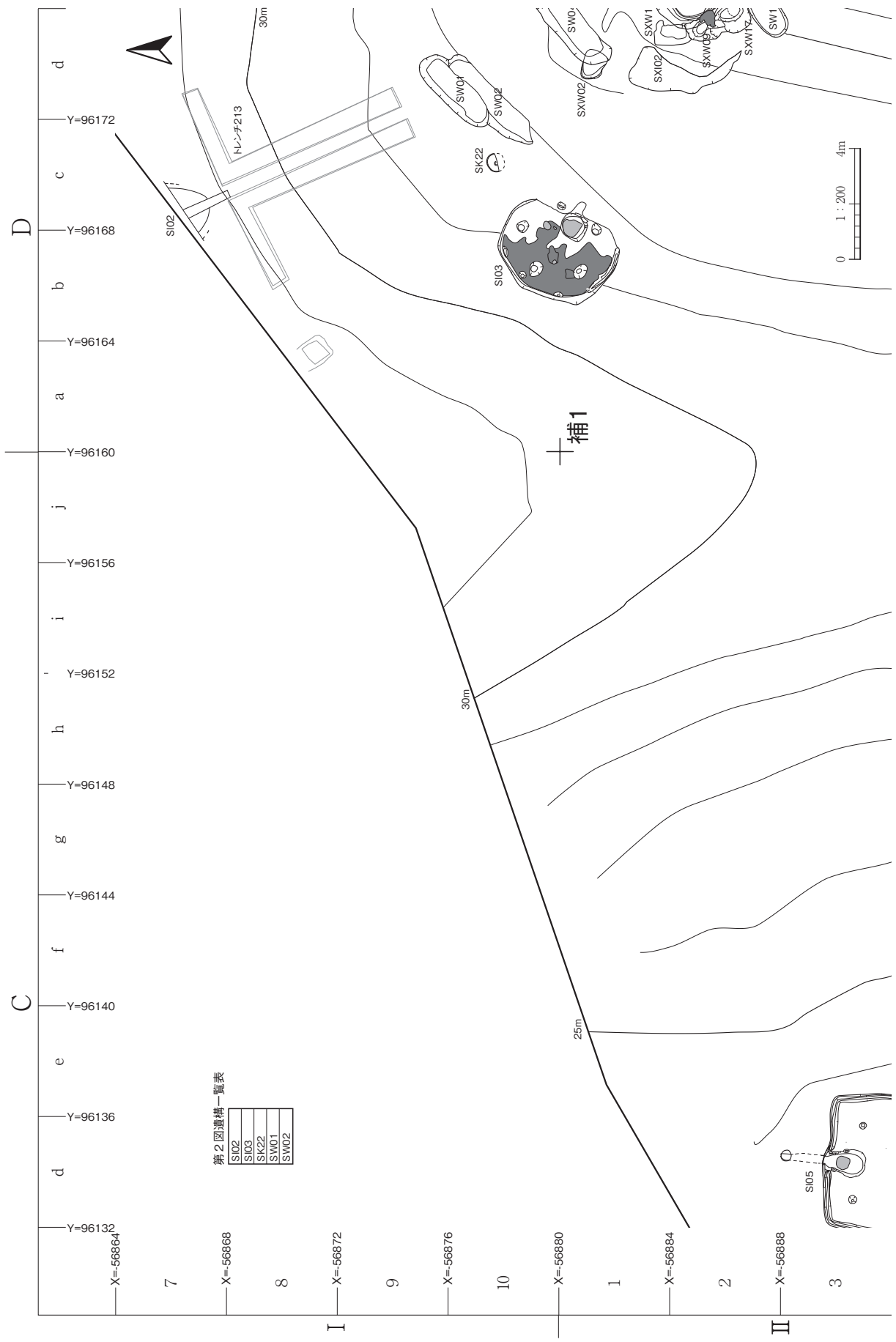

第2図遺構一覧表

SI02
SI03
SK22
SW01
SW02

第9図 遺構配置図部分図(2)

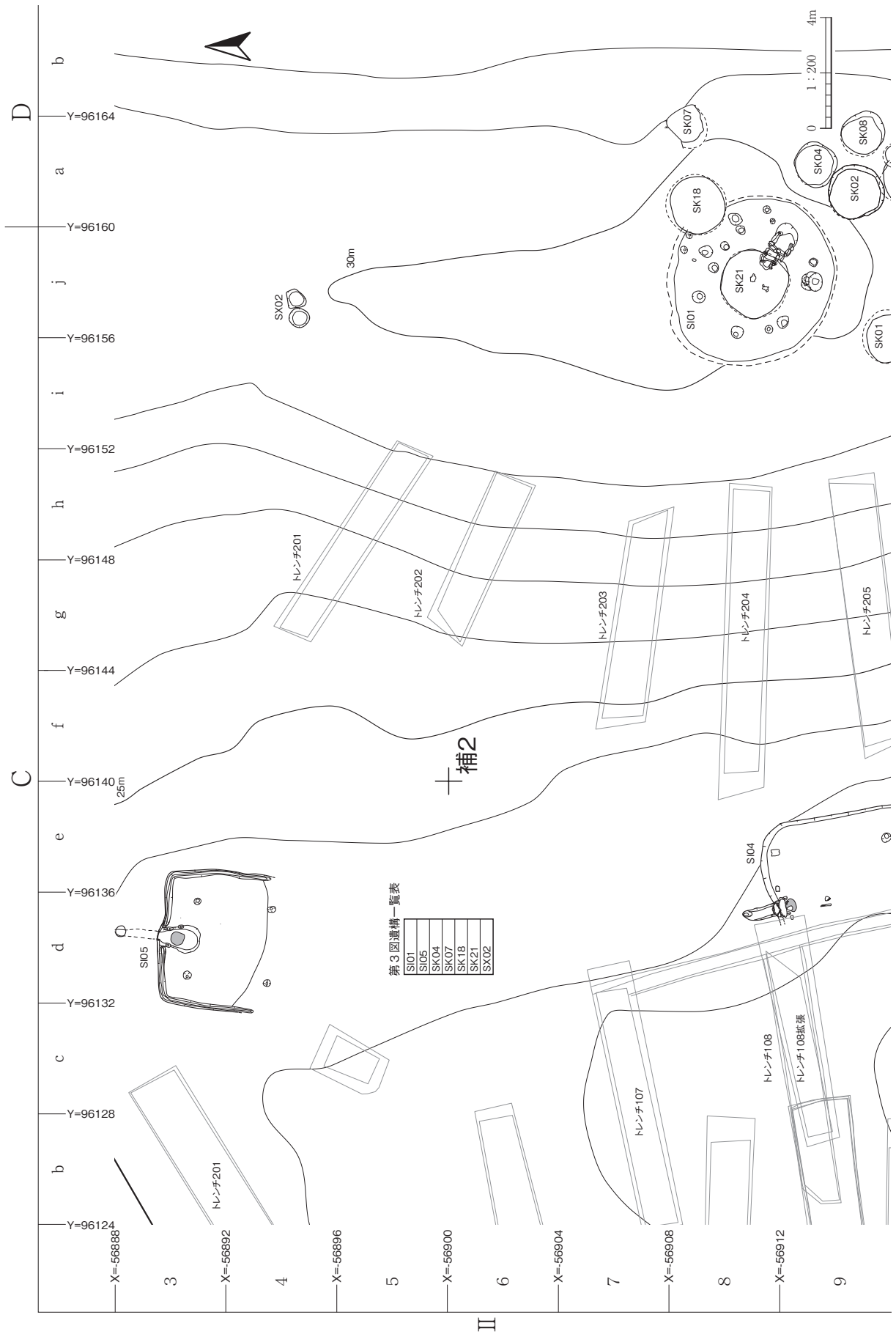

第10図 遺構配置図部分図(3)

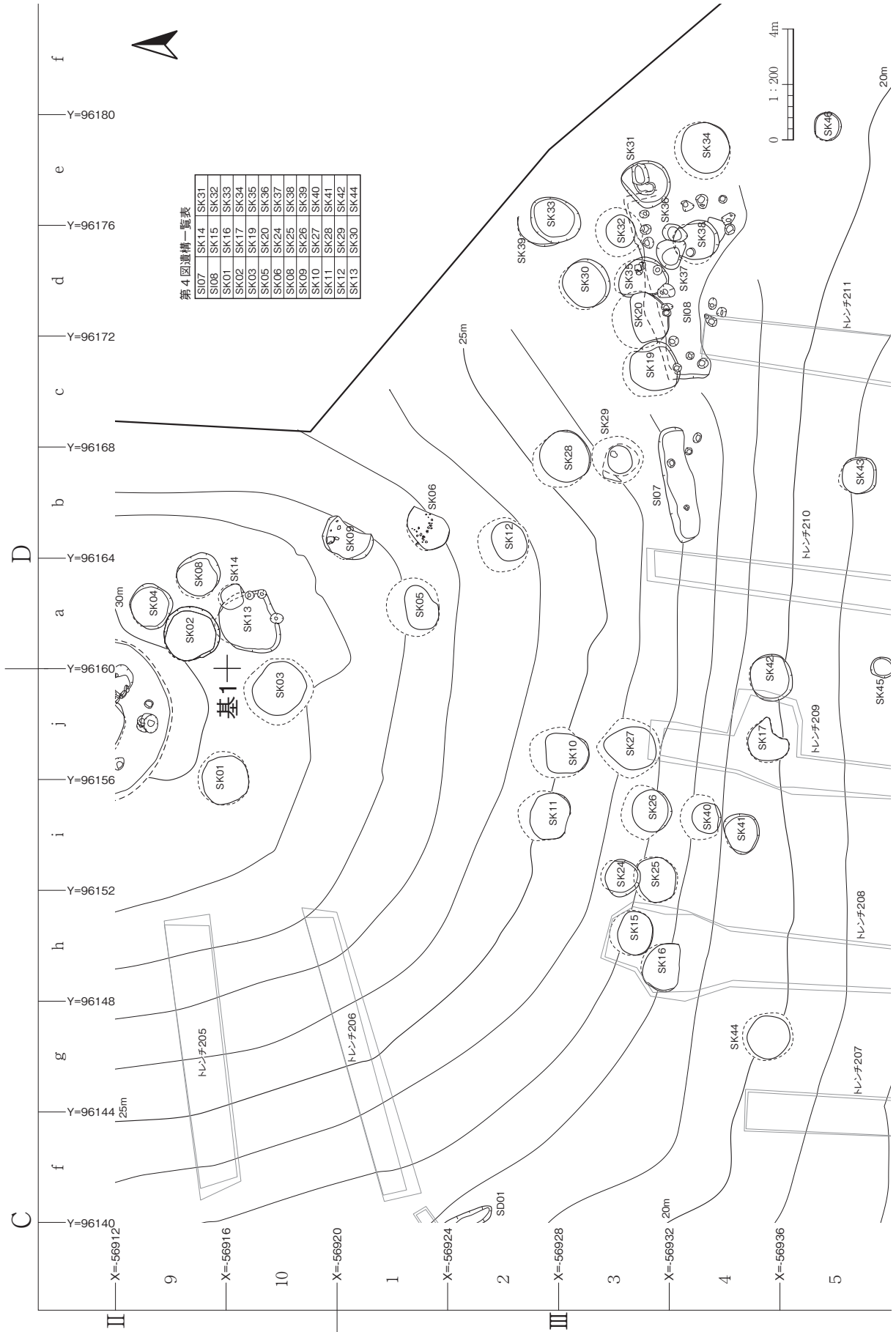

第11図 遺構配置図部分図(4)

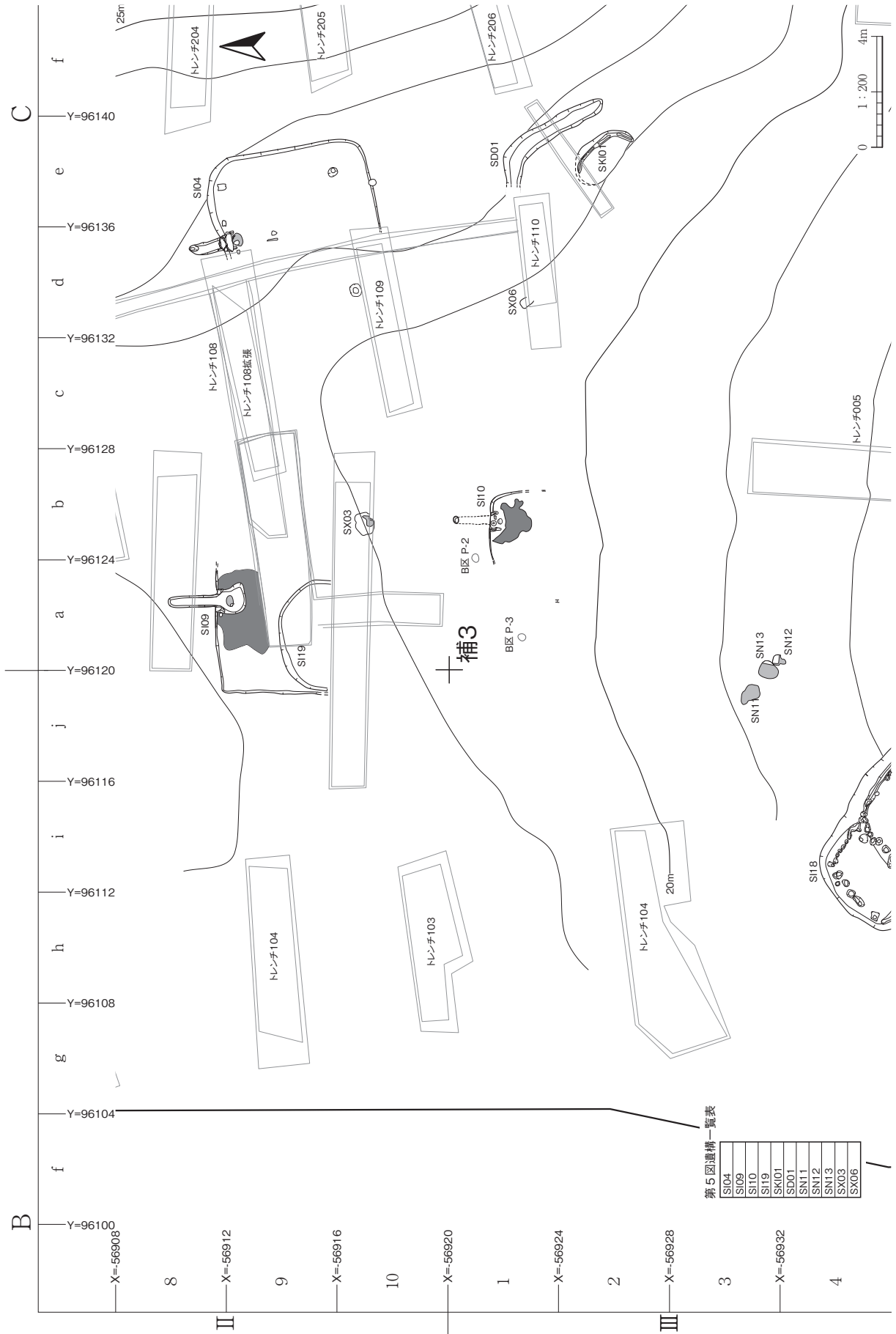

第5図遺構一覧表

SI04
SI09
SI10
SI19
SKI01
SD01
SN11
SN12
SN13
SX03
SX06

第12図 遺構配置図部分図(5)

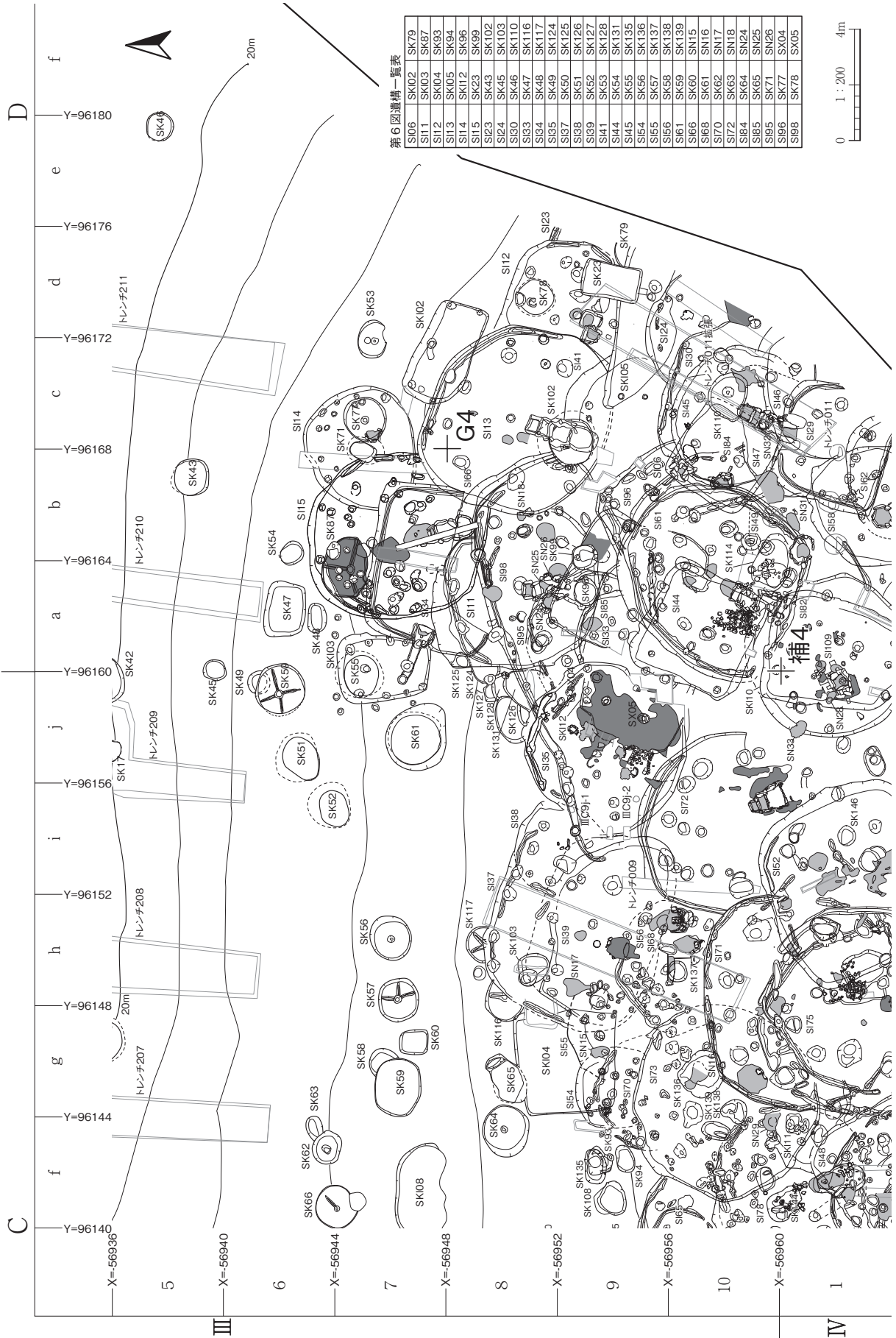

第13図 遺構配置図部分図(6)

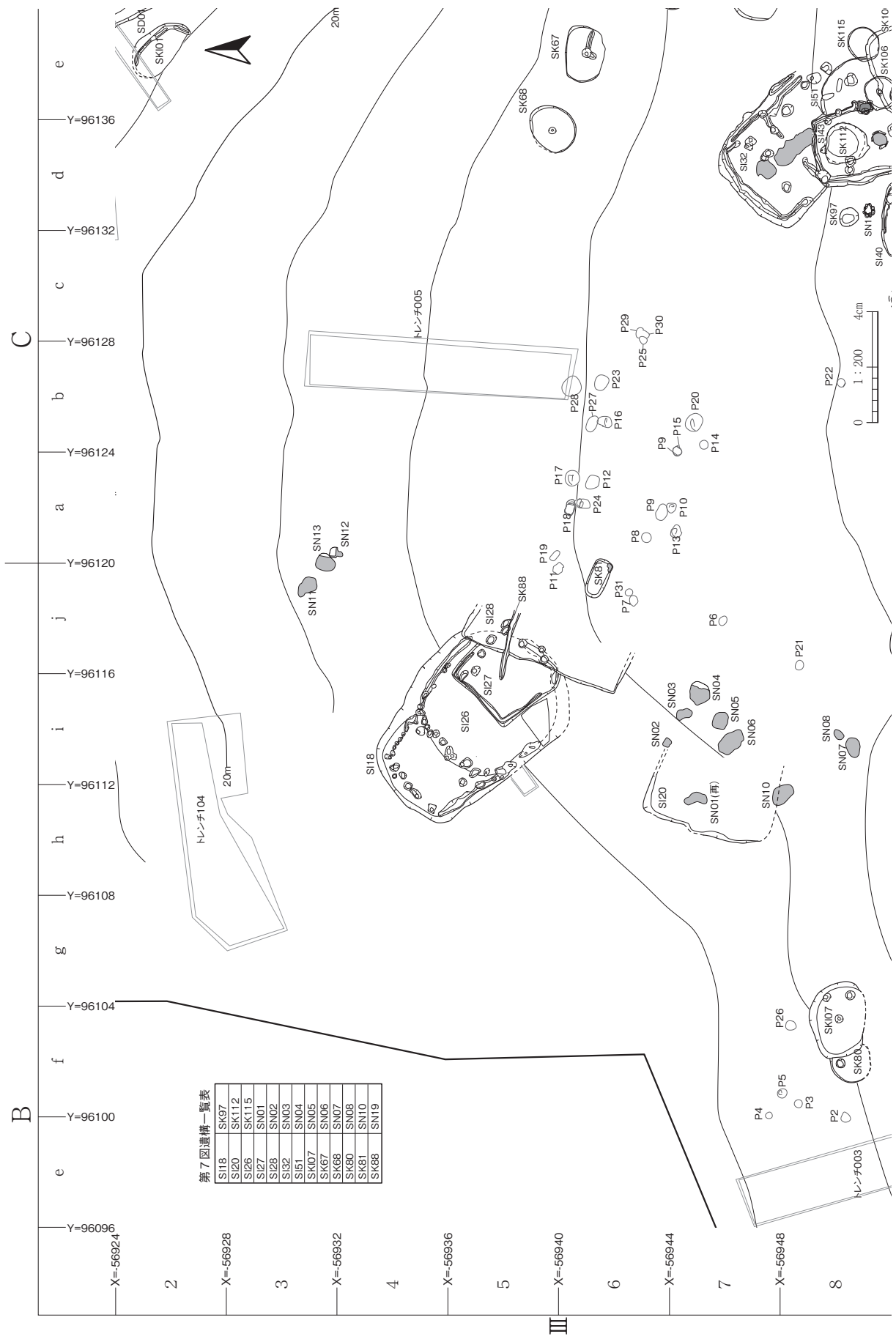

第14図 遺構配置図部分図(7)

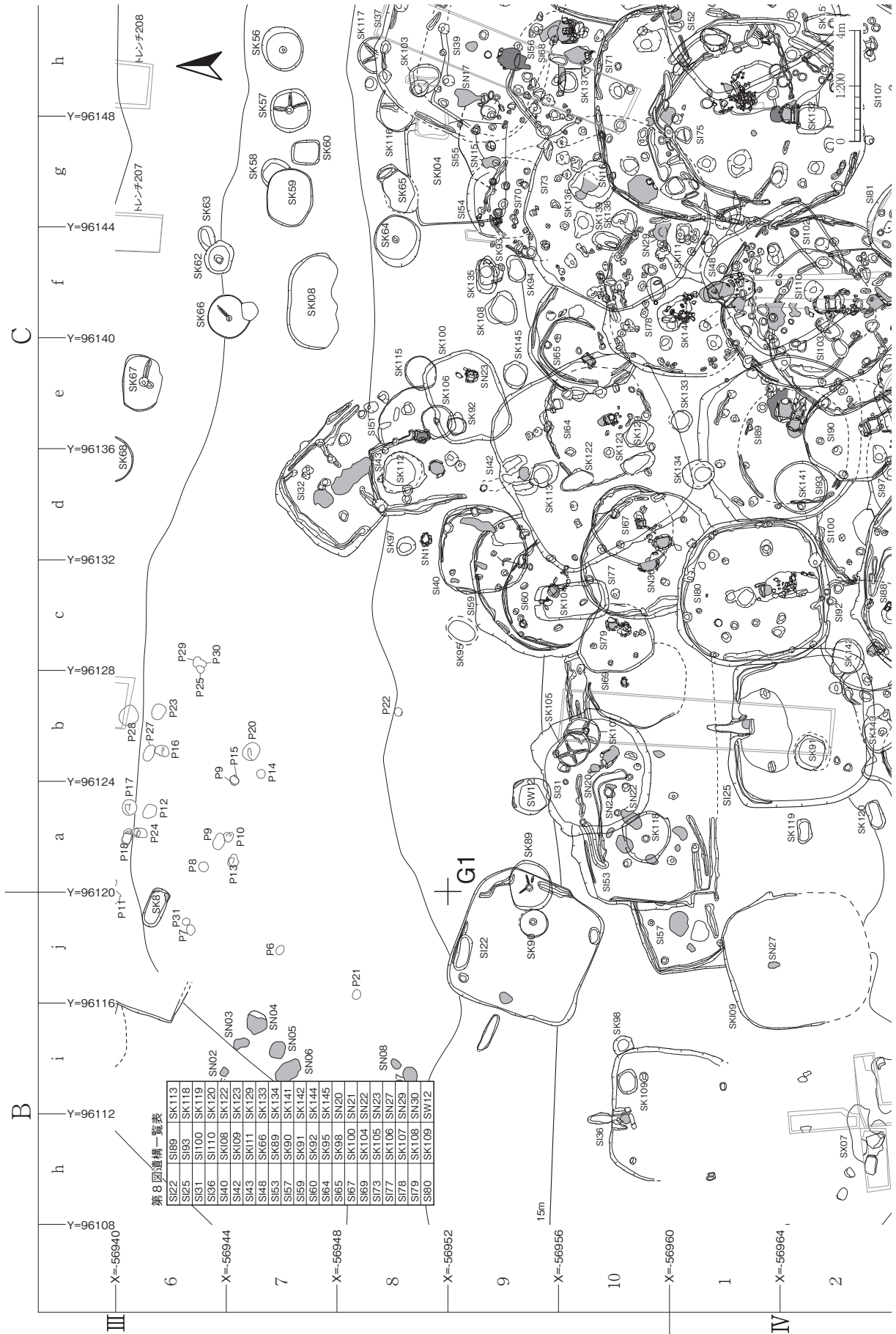

第15図 遺構配置図部分図(8)

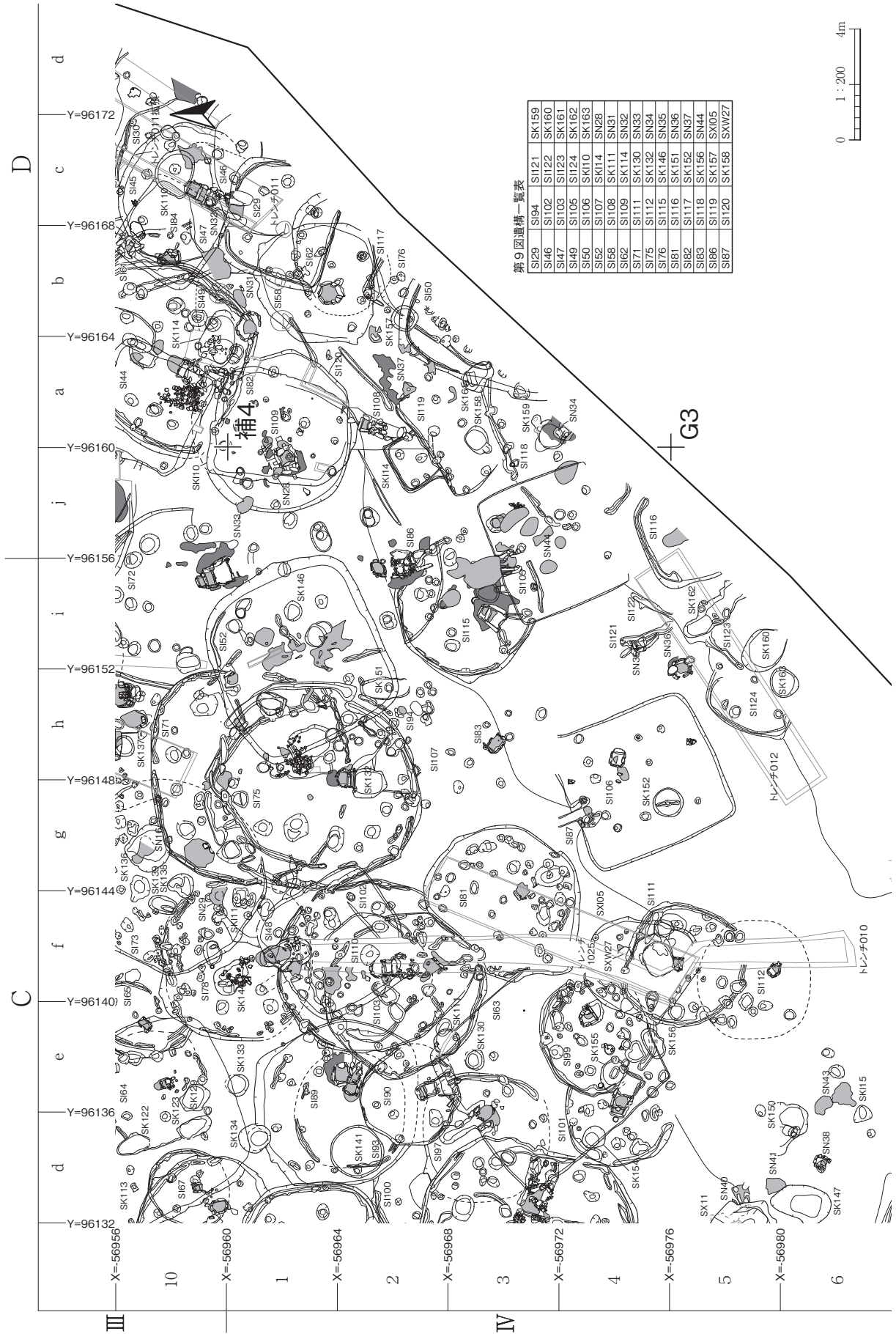

第16図 遺構配置図部分図(9)

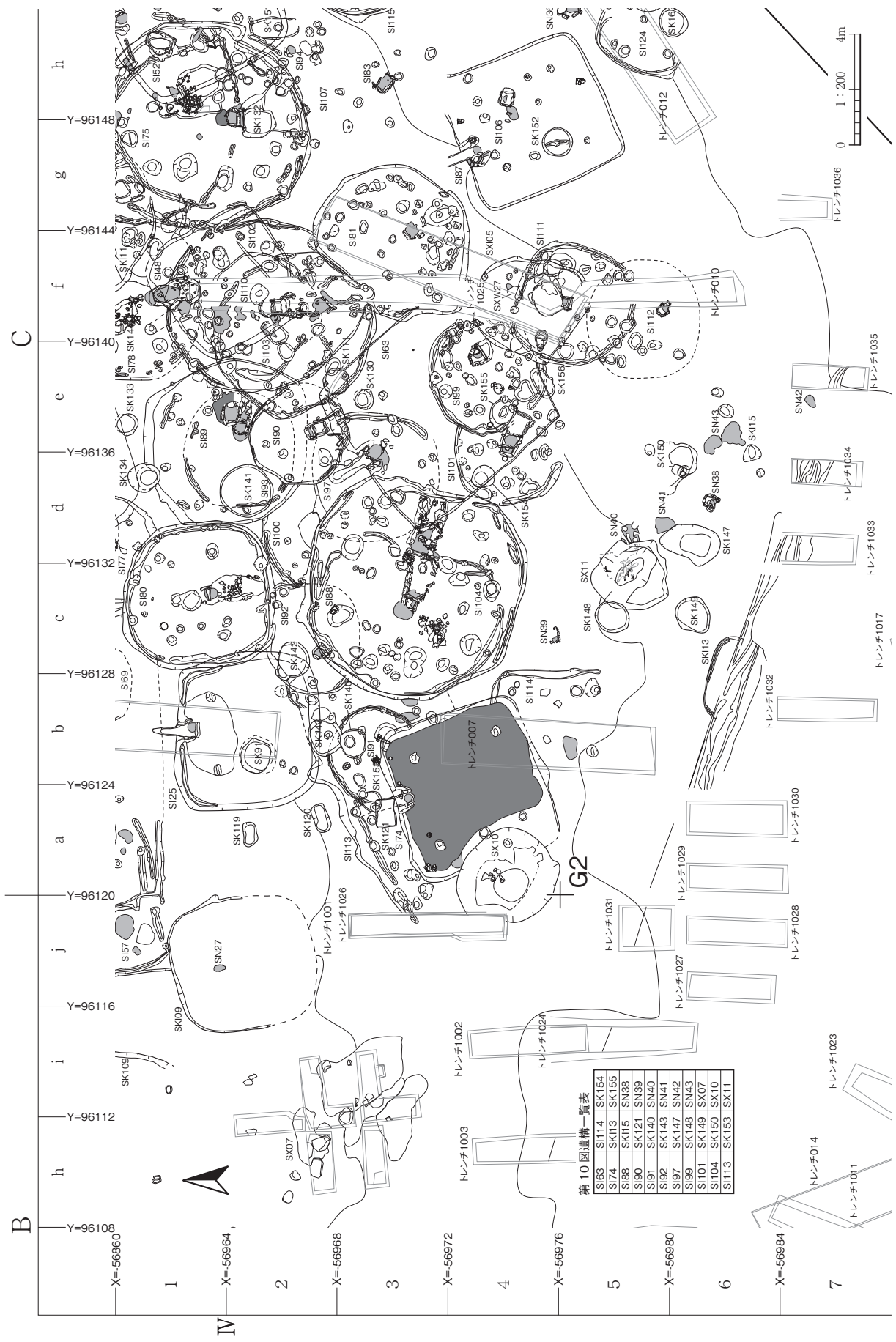

第17図 遺構配置図部分図 (10)

S I 01

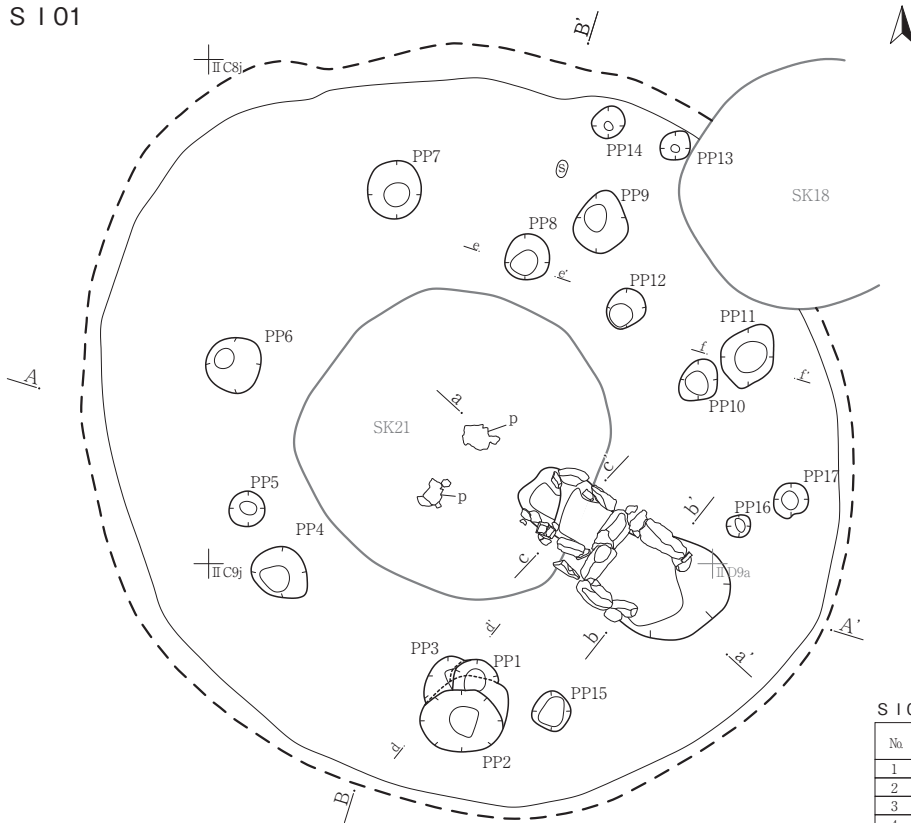

S I 01 柱穴観察表 (数値)：残存値

No.	遺構名	規模 (cm)		底面標高 (m)
		開口部径	深さ	
1	PP1	(37)×11	50	29.945
2	PP2	69×57	68	29.850
3	PP3	42×(15)	41	29.840
4	PP4	48×40	68	30.085
5	PP5	29×28	40	30.130
6	PP6	45×42	60	30.150
7	PP7	45×43	79	30.160
8	PP8	37×36	65	30.110
9	PP9	51×44	119	30.334
10	PP10	35×27	53	30.075
11	PP11	54×42	60	29.835
12	PP12	33×26	33	30.006
13	PP13	27×24	-	30.074
14	PP14	27×23	38	30.093
15	PP15	31×31	35	29.965
16	PP16	20×10	18	30.068
17	PP17	30×28	34	30.036

*PP13は深さ記録なし。

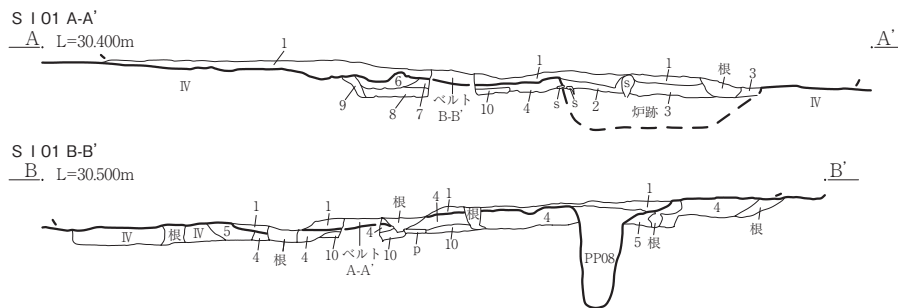

S I 01 A-A'・B-B'

- | | | | | |
|----|----------------|---------|----------|-------------------------------------|
| 1 | 7.5YR3/3 暗褐色 | 極細～細砂 | 締まりやや疎～中 | 根など多い腐植土層 (表土) |
| 2 | 10YR4/4 褐色 | シルト質細砂 | 締まり中 | 中～粗砂混じる15～20% (S K21埋土) |
| 3 | 10YR4/3 にぶい黄褐色 | シルト質細砂 | 締まり中 | 中砂混じる5% (S K21埋土) |
| 4 | 2.5Y4/3 オリーブ褐色 | シルト質細砂 | 締まり中 | 中～粗砂混じる (S K21埋土) |
| 5 | 10YR4/4 褐色 | シルト質細砂 | 締まり中 | 中砂混じる5% (S K21埋土) |
| 6 | 2.5Y4/3 オリーブ褐色 | シルト質細砂 | 締まり中 | 中～極粗砂混じる10% 床面 (貼床か) の残存と思われる |
| 7 | 2.5Y5/4 黄褐色 | 極細～細砂 | 締まり中 | 地山IV層の再堆積か (S K21埋土) |
| 8 | 7.5YR3/2 黒褐色 | シルト質細砂 | 締まり中 | 中～粗砂混じる10～15% (炉跡の埋土) |
| 9 | 10YR4/3 にぶい黄褐色 | シルト質細砂 | 締まりやや密 | 下部半分が締まり密で硬い (炉跡の焼土) 中～極粗砂混じる10～15% |
| 10 | 10YR6/4 にぶい黄褐色 | シルト～極細砂 | | マサ土ブロック状に入る |
- ※住居跡の埋土と考えられる堆積は確認できず、6層は床面 (貼床か) の構成土、8層は炉跡の埋土と考えられる

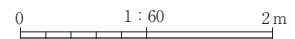

第19図 S I 01 (1/2) 竪穴住居跡

S I 01 炉 a-a'
a. L=30.300m

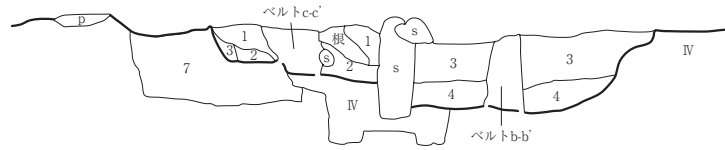

S I 01 炉 b-b'
b. L=30.300m

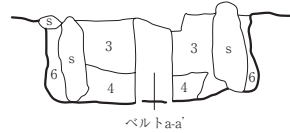

S I 01 炉 c-c'
c. L=30.300m

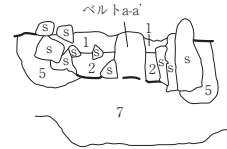

S I 01 炉 a-a' · b-b' · c-c'

- | | | |
|---|-----------------|------------------------------------|
| 1 | 2.5Y5/2 暗灰黄色 | シルト質極細～細砂 締まり中 中～極粗砂混じる(5～10%) |
| 2 | 2.5Y3/3 暗オリーブ褐色 | 砂質シルト 締まり中 中～極粗砂混じる10～15% 炭化物など混じる |
| 3 | 2.5Y5/3 黄褐色 | シルト質極細砂～細砂 締まり中 粗～極粗砂小礫混じる10～15% |
| 4 | 2.5Y4/2 暗灰黄色 | シルト質極細砂～細砂 締まり中 中～粗砂混じる5～10% |
| 5 | 10YR5/3 にぶい黄褐色 | シルト質細砂 締まり中 中砂混じる5～10% (石据え付けの埋土) |
| 6 | 10YR5/4 にぶい黄褐色 | シルト質細砂 締まり中 中砂混じる1% (前庭部の石据え付けの埋土) |
| 7 | 2.5Y6/3 にぶい黄色 | シルト質細砂 締まり中 中～粗砂混じる5%～ (S K 21埋土) |

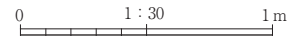

S I 01 PP1 · 2 d-d'
d. L=30.200m

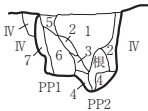

S I 01 PP1 · 2 d-d'

- | | | |
|---|----------------|----------------------------------------|
| 1 | 2.5Y6/3 にぶい黄色 | シルト質極細～細砂 締まり中 (PP2) |
| 2 | 2.5Y5/3 黄褐色 | シルト質極細～細砂 締まり中 中～極粗砂 小礫混じる10～15% (PP2) |
| 3 | 2.5Y7/4 浅黄色 | シルト質極細～細砂 締まり中 中～粗砂混じる(5～10%) (PP2) |
| 4 | 10YR3/3 暗褐色 | 砂質シルト 締まり疎 根など多く腐植土層 (PP2) |
| 5 | 2.5Y5/3 黄褐色 | シルト質極細砂～細砂 締まり中 中～粗砂混じる5～10% (PP1) |
| 6 | 10YR5/4 にぶい黄褐色 | シルト質極細～細砂 締まり中 中～極粗砂混じる10～15% (PP1) |
| 7 | 2.5Y4/3 オリーブ褐色 | シルト質極細～細砂 締まり中 中～粗砂混じる5～10% (PP1) |

S I 01 PP8 e-e'
L=30.300m

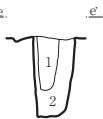

S I 01 PP8 e-e'

- | | | |
|---|----------------|---------------------------------------|
| 1 | 2.5Y4/3 オリーブ褐色 | 砂質シルト 締まり疎 粗砂～極細砂 小礫混じる10% 炭化物混じる 柱跡? |
| 2 | 2.5Y7/4 浅黄色 | シルト質極細砂～細砂 締まり中 中～粗砂混じる |

S I 01 PP11 f-f'
L=30.100m

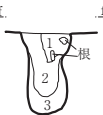

S I 01 PP11 f-f'

- | | | |
|---|----------------|--------------------------------------------|
| 1 | 10YR5/2 灰黄褐色 | シルト質極細砂～細砂 締まり疎 腐植土や根跡 根の攪乱 |
| 2 | 2.5Y4/2 暗灰黄色 | シルト質極細砂～細砂 締まり中 中～粗砂混じる15～20% 柱跡? 炭化物多く混じる |
| 3 | 10YR6/3 にぶい黄橙色 | シルト質極細砂～細砂 中～粗砂混じる(5%) |

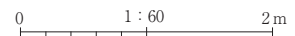

第20図 S I 01 (2/2) 竪穴住居跡

S I 03

ID10b
↑ 2m
+

↑ ID1b
+

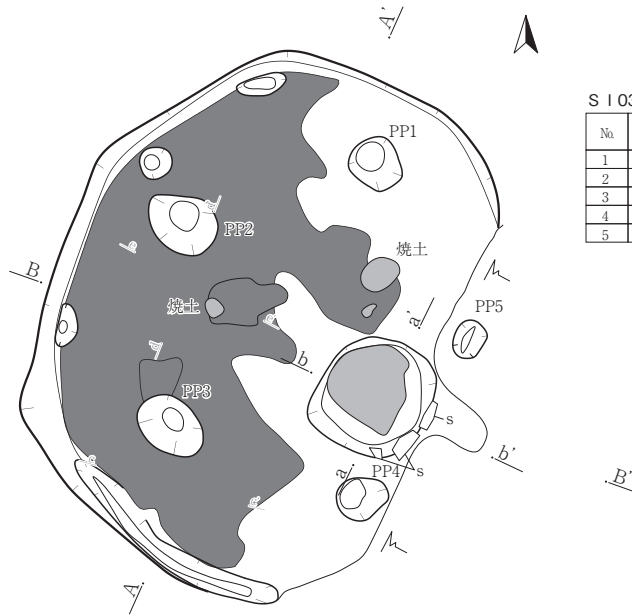

S I 03 柱穴観察表

No	遺構名	規模 (cm)		底面標高 (m)
		開口部径	深さ	
1	PP1	43×36	73	27.626
2	PP2	60×47	72	27.735
3	PP3	57×42	69	27.731
4	PP4	42×33	48	27.754
5	PP5	31×23	25	27.741

S I 03 A-A'
A. L=29.100m

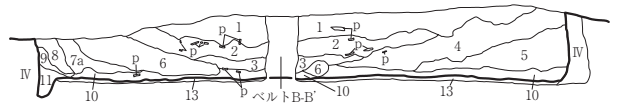

S I 03 B-B'
B. L=29.600m

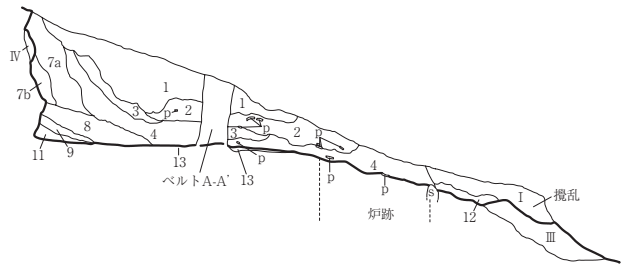

S I 03 A-A'・B-B'

- | | | | |
|----|----------|--------|------------------------------------------|
| 1 | 10YR3/3 | 暗褐色 | 砂質シルト 締まり中 植根多量含む 径10cm大の小礫含む 土器片含む |
| 2 | 10YR2/3 | 黒褐色 | シルト 締まり中 炭化物3%含む 土器片多量に含む |
| 3 | 10YR3/4 | 暗褐色 | 砂質シルト 締まり中 |
| 4 | 10YR3/2 | 黒褐色 | シルト 締まり中 植根多量含む 花崗岩3%含む |
| 5 | 10YR2/3 | 黒褐色 | シルト 締まり中 |
| 6 | 2.5Y8/1 | 灰白色 | 貝 混土貝層80% アサリ主体 (A) アサリウミナ主体 (B) |
| 7a | 10YR7/2 | にぶい黄橙色 | 細砂 締まり密 |
| 7b | 10YR7/3 | にぶい黄橙色 | 細砂 締まり密 |
| 8 | 10YR6/2 | 灰黄褐色 | 粗砂 締まり密 マサ土起源 |
| 9 | 10YR5/2 | 灰黄褐色 | シルト 締まり密 マサ土起源 |
| 10 | 10YR2/3 | 黒褐色 | シルト 締まり密 |
| 11 | 10YR4/3 | にぶい黄褐色 | 砂質シルト 締まり密 マサ土起源 |
| 12 | 10YR2/3 | 黒褐色 | シルト 締まり密 炭化物1%含む |
| 13 | 7.5YR6/8 | 橙色 | 粘土 締まり密 (貼り床) IV層土に貼られている 貼床の厚さ3mm~1cm程度 |

0 1 : 60 2m

第21図 S I 03 (1/2) 竪穴住居跡

S I 03 炉拡大図

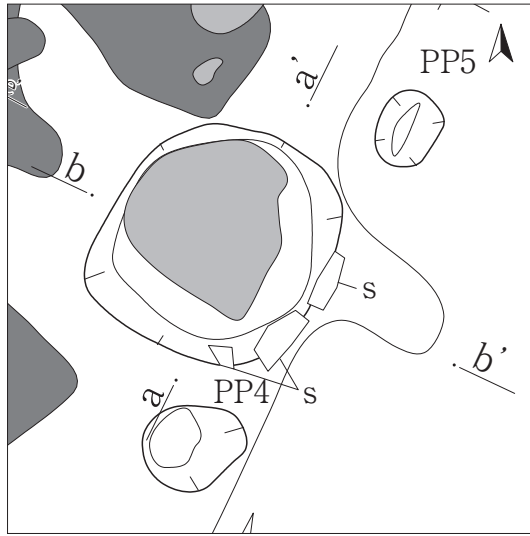

S I 03 炉 a-a'
a, L=28.300m

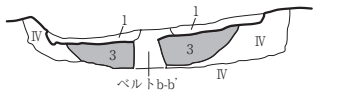

S I 03 炉 b-b'
b, L=28.300m



- S I 03 炉 a-a'・b-b'
- 1 10YR3/4 暗褐色 シルト 締まり中 花崗岩粒1%含む
 - 2 10YR3/4 暗褐色 シルト 締まり中
 - 3 5YR4/8 赤褐色 焼土 5YR6/8橙色の焼土ブロック5%含む

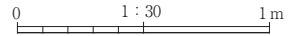

S I 03 貝層・土器出土状況

ID10b
↑2m
+

II D1b

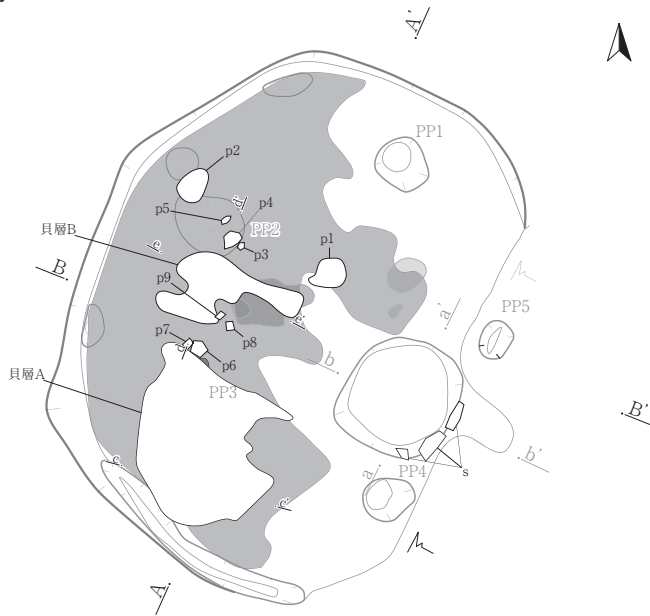

S I 03 貝ブロックA c-c'
c, L=28.900m

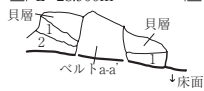

S I 03 貝ブロックB d-d'
d, L=28.800m

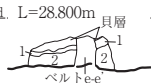

S I 03 貝ブロックB e-e'
e, L=28.800m

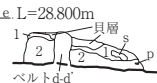

- S I 03 貝ブロックA c-c'
- 1 10YR3/3 暗褐色 シルト 締まり中
 - 2 10YR6/3 にぶい黄橙色 炭化物1%含む 植根含む 細砂 締まり中 (マサ土起源)

- S I 03 貝ブロックB d-d'・e-e'
- 1 10YR3/3 暗褐色 シルト 締まり中
 - 2 10YR3/4 暗褐色 シルト 締まり中 マサ土起源

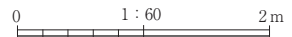

第22図 S I 03 (2/2) 竪穴住居跡

S I 12

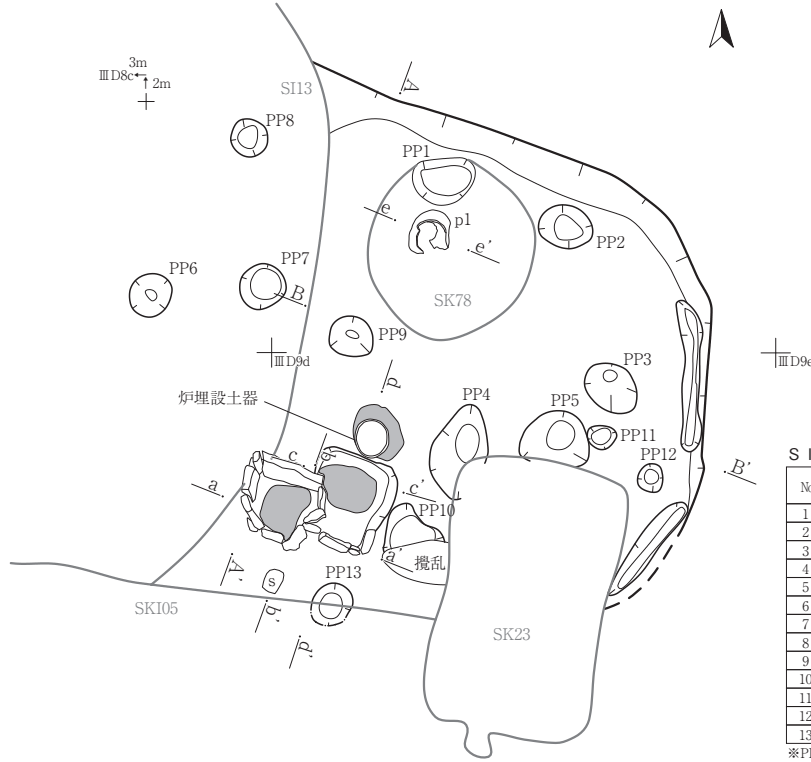

S I 12 柱穴観察表 (数値)：残存値

No.	遺構名	規模 (cm)		底面標高 (m)
		開口部径	深さ	
1	PP1	46×40	53	15.394
2	PP2	43×34	49	15.417
3	PP3	47×35	78	15.146
4	PP4	(76)×41	-	15.202
5	PP5	55×(44)	-	15.230
6	PP6	36×33	62	15.011
7	PP7	37×36	43	15.210
8	PP8	31×29	9	15.629
9	PP9	37×32	35	15.486
10	PP10	(47)×33	30	15.427
11	PP11	23×20	26	15.610
12	PP12	23×20	14	15.720
13	PP13	37×30	23	15.252

*PP4・5は深さ記録なし。

S I 12 A-A'

A L=16.700m

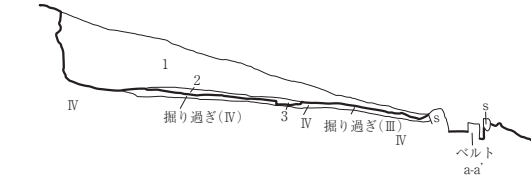

S I 12 B-B'

B L=16.400m

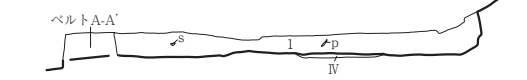

S I 12 A-A'・B-B'

- 1 10YR3/3 暗褐色 砂質シルト 締まり密 花崗岩粒5%含む 炭化物1%含む
- 2 10YR5/6 黄褐色 粘土 締まりやや密 花崗岩粒1%含む
- 3 10YR3/3 暗褐色 砂質シルト 締まりやや密 花崗岩粒1%含む

S I 12 炉 a-a'

a L=15.800m

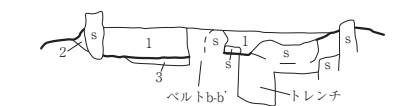

S I 12 炉 b-b'

b L=15.900m



S I 12 炉 a-a'

- 1 10YR3/2 黒褐色 砂質シルト 締まり密 花崗岩粒1%含む *炉石は花崗岩
- 2 10YR5/8 黄褐色 粘土 締まり中
- 3 5YR3/4 暗赤褐色 焼土 締まり中 5YR6/6橙色焼土ブロック3%含む

S I 12 炉 b-b'

- 1 10YR3/2 黒褐色 シルト 粘性微弱 締まり密 花崗岩粒極小~小5%
- 2 5YR3/4 暗赤褐色~5YR6/6 橙色 焼土 締まり中 焼土ブロック3%含む
- 3 10YR5/8 黄褐色 粘土 締まり中 貼床

S I 12 炉 c-c'

c L=15.800m

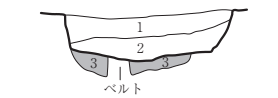

S I 12 炉 d-d'

d L=15.900m

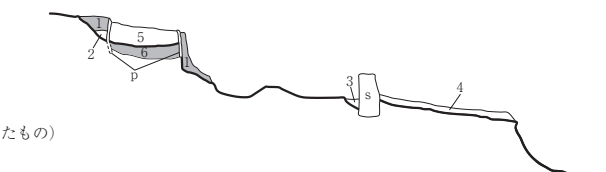

S I 12 炉 c-c'

- 1 10YR4/6 褐色 粘土 締まり密 貼床 (新しい炉を作った際、古い炉を埋めたもの)
- 2 10YR2/3 黒褐色 砂質シルト 締まり中 炭化物1%含む
- 3 10YR5/6 黄褐色 焼土 締まり中

S I 12 炉 d-d'

- 1 5YR5/6 明赤褐色 焼土 締まり中
- 2 10YR5/4 におい黄褐色 シルト 締まり中
- 3 10YR3/4 暗褐色 シルト 締まり中
- 4 10YR5/4 におい黄褐色 粘土 締まり密 花崗岩粒3%含む 貼床
- 5 10YR3/4 暗褐色 シルト 締まり中
- 6 5YR6/6 橙色 焼土 締まり密 (III層が焼土化したもの)

S I 12 土器1 e-e'

L=16.300m

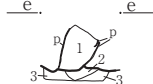

S I 12 土器1 e-e'

- 1 10YR3/3 暗褐色 砂質シルト 締まり中 植根混入
- 2 10YR4/6 褐色 砂礫 締まり中 花崗岩粒5%含む (SK78埋土)
- 3 10YR4/2 灰黄褐色 砂質シルト 締まり中 (SK78埋土)



第23図 S I 12竈穴住居跡

S I 13

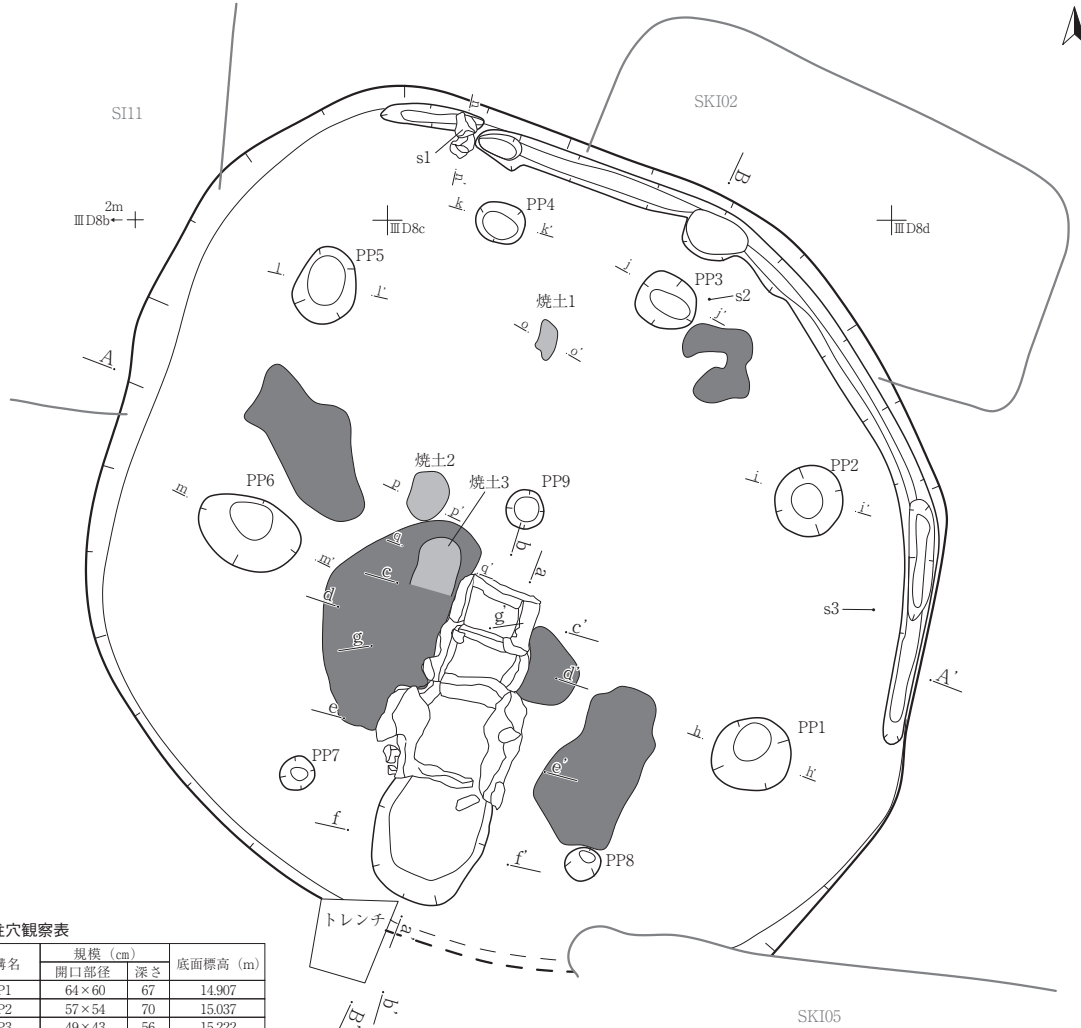

S I 13 柱穴観察表

No.	遺構名	規模 (cm)		底面標高 (m)	
		開口部径	深さ		
1	PP1	64×60	67	14.907	
2	PP2	57×54	70	15.037	
3	PP3	49×43	56	15.222	
4	PP4	38×34	55	15.194	
5	PP5	62×46	66	14.946	
6	PP6	84×56	73	14.656	
7	PP7	29×26	47	14.751	
8	PP8	29×26	44	14.970	
9	PP9	31×30	33	15.185	

S I 13 A-A'

A. L=16.300m

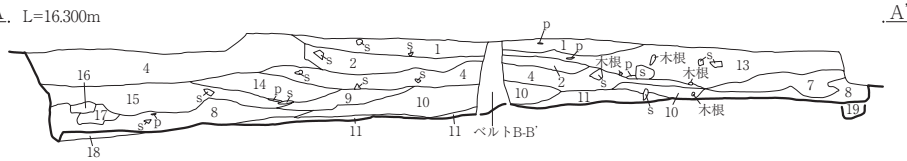

S I 13 B-B'

B. L=16.700m

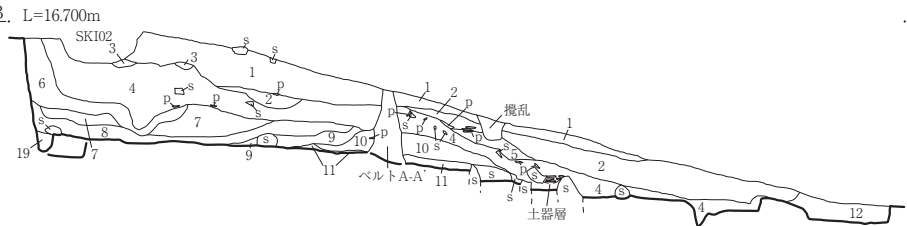

第24図 S I 13 (1/3) 竪穴住居跡

S I 13 炉埋設土器出土状況

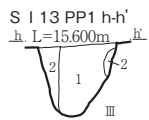
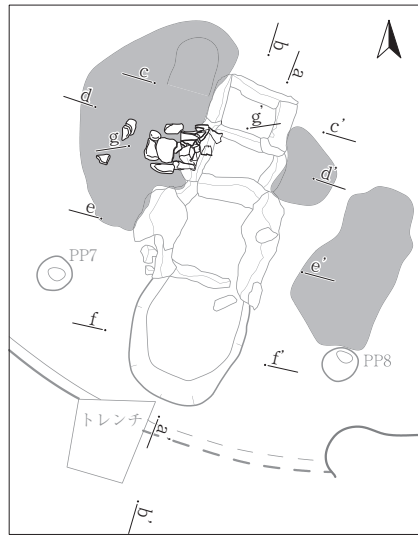

S I 13 PP1 h-h'
1 10YR3/3 暗褐色 砂質シルト 縮まり中 炭化物5%含む
2 10YR6/8 明黄褐色 粘土 縮まり密 (III層起源)

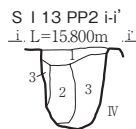

S I 13 PP2 i-i'
1 10YR17/1 黒色 シルト 縮まり中 炭化物5% 焼土粒1%含む
2 10YR3/3 暗褐色 砂質シルト 縮まり中
3 10YR6/8 明黄褐色 粘土 縮まり密 (III層起源)

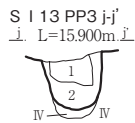

S I 13 PP3 j-j'
1 10YR2/2 黒褐色 シルト 縮まり中
2 10YR7/3 にぶい黄橙色 砂 縮まり中 (IV層起源)

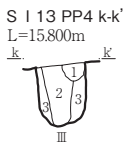

S I 13 PP4 k-k'
1 10YR2/3 黒褐色 シルト 縮まり中 炭化物1%含む
2 10YR3/4 暗褐色 シルト 縮まり中 黄色土ブロック1%含む
3 10YR5/6 黄褐色 粘土 縮まり中 暗褐色土10%含む

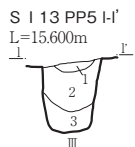

S I 13 PP5 l-l'
1 10YR4/4 褐色 粘土 縮まり中
2 10YR3/4 暗褐色 砂質シルト 縮まり中 炭化物3%含む
3 10YR3/3 暗褐色 シルト 縮まり中 褐色土ブロック1%含む

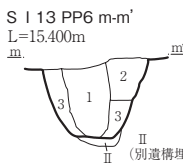

S I 13 PP6 m-m'
1 10YR3/4 暗褐色 シルト 縮まり中 炭化物5%含む 焼土粒3%含む
2 10YR5/6 黄褐色 粗砂 灰白色土との互層
3 10YR3/4 暗褐色 砂質シルト 花崗岩粒3%含む

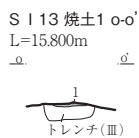
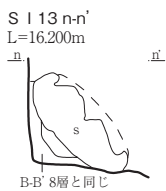
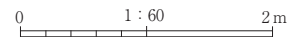

S I 13 焼土1 o-o'
1 5YR4/8 赤褐色 焼土 縮まり密

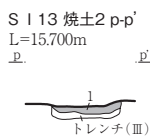

S I 13 焼土2 p-p'
1 5YR4/8 赤褐色 焼土 縮まり密



S I 13 焼土3 q-q'
1 5YR4/8 赤褐色 焼土 縮まりやや密

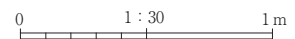

第26図 S I 13 (3/3) 竪穴住居跡

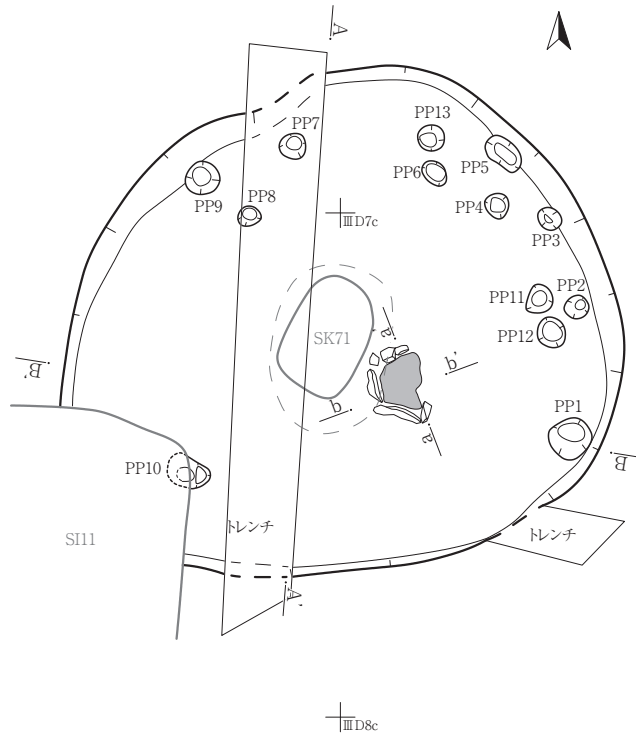

S I 14 柱穴観察表

No	遺構名	規模 (cm)		底面標高 (m)
		開口部径	深さ	
1	PP1	34×33	22	16.872
2	PP2	20×17	33	16.812
3	PP3	20×16	23	16.878
4	PP4	20×19	15	16.920
5	PP5	33×20	19	16.937
6	PP6	23×16	29	16.807
7	PP7	21×20	31	16.723
8	PP8	(17)×16	41	16.523
9	PP9	26×26	29	16.807
10	PP10	34×22	25	16.609
11	PP11	24×20	23	16.604
12	PP12	25×22	19	16.646
13	PP13	22×21	38	16.759

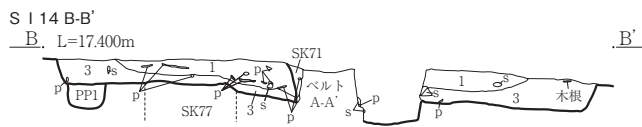
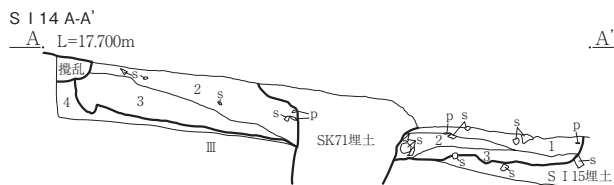

S I 14 A-A'・B-B'

- 1 10YR2/2 黒褐色 シルト 粘性微弱 締まり密 花崗岩粒極小～小10%
- 2 10YR3/3 暗褐色 シルト 粘性微弱 締まり密 花崗岩粒極小～小10%
- 3 10YR4/2 灰黄褐色 シルト 粘性微弱 締まり密 花崗岩粒極小～小20%
- 4 10YR6/6 明黄褐色 シルト 粘性なし 締まり密 (Ⅲ層)

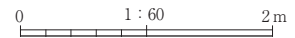

S I 14 炉 a-a'

a. L=17.000m

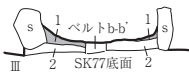

S I 14 炉 b-b'

b. L=17.000m

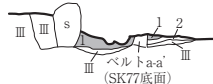

S I 14 炉 a-a'・b-b'

- 1 5YR4/8 赤褐色 焼土 締まり中 褐色土30%含む
 - 2 10YR3/3 暗褐色 シルト 締まり中 (SK77埋土)
- ※褐色土上面が焼土化しているところと暗褐色土上面が焼土化しているところがある

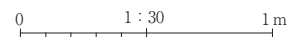

第27図 S I 14竪穴住居跡

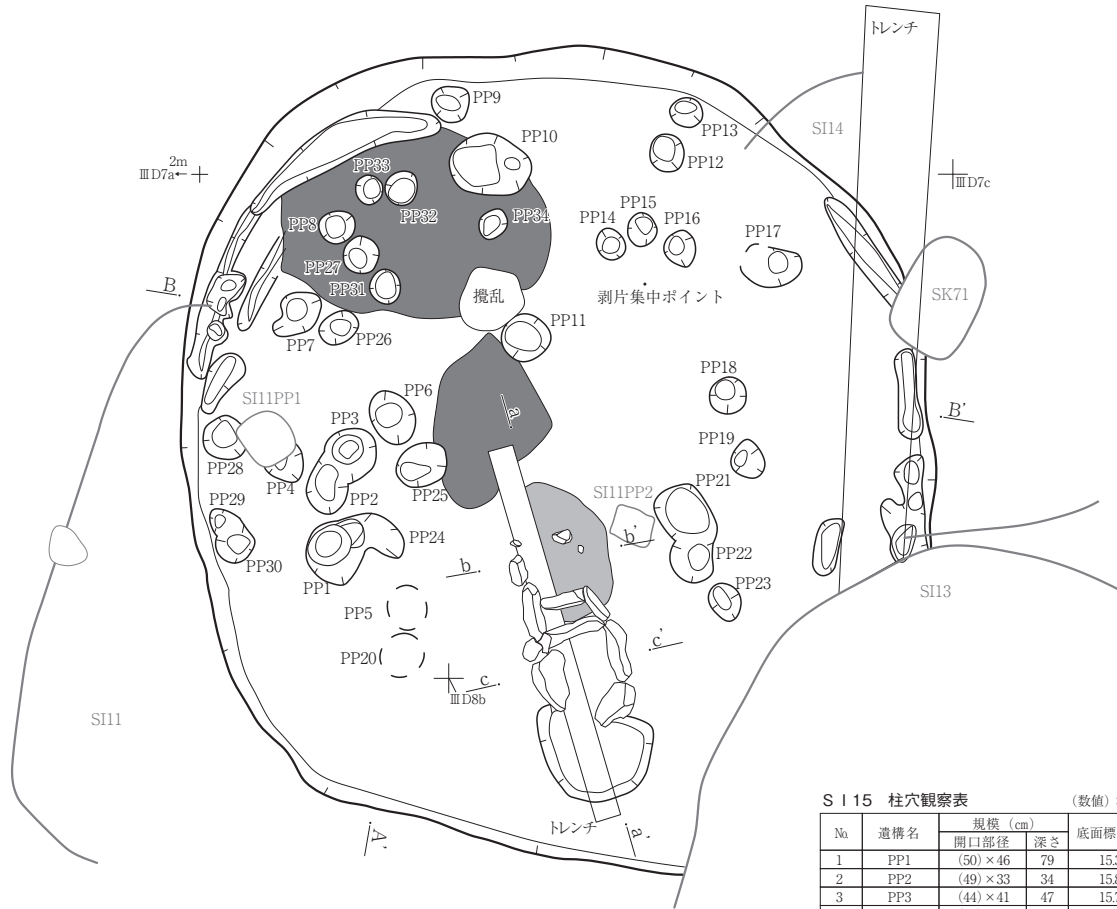

S I 15 柱穴観察表 (数値) : 残存値

No.	遺構名	規模 (cm)		底面標高 (m)
		開口部径	深さ	
1	PP1	(50) × 46	79	15.363
2	PP2	(49) × 33	34	15.843
3	PP3	(44) × 41	47	15.731
4	PP4	(30) × 20	-	15.816
5	PP5	34 × 30	-	-
6	PP6	45 × 33	46	15.768
7	PP7	45 × 31	67	15.732
8	PP8	28 × 26	39	15.926
9	PP9	31 × 30	41	16.095
10	PP10	65 × 47	50	15.960
11	PP11	37 × 37	48	15.814
12	PP12	31 × 27	61	15.860
13	PP13	26 × 23	43	16.073
14	PP14	25 × 22	21	16.169
15	PP15	27 × 23	30	16.089
16	PP16	28 × 25	52	15.864
17	PP17	48 × 32	62	15.771
18	PP18	30 × 28	48	15.768
19	PP19	31 × 26	55	15.668
20	PP20	35 × 29	-	-
21	PP21	(58) × 41	20	15.954
22	PP22	(39) × 37	21	15.923
23	PP23	31 × 24	38	15.710
24	PP24	(56) × 26	59	15.541
25	PP25	42 × 34	33	15.872
26	PP26	32 × 25	43	15.912
27	PP27	30 × 28	49	15.892
28	PP28	36 × 34	-	16.069
29	PP29	(23) × 21	24	15.986
30	PP30	35 × (30)	36	15.845
31	PP31	28 × 25	26	16.056
32	PP32	27 × 26	30	15.952
33	PP33	23 × 21	7	16.192
34	PP34	25 × 22	27	16.010

*PP4・5・20・28は深さ記録なし。

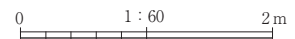

第28図 S I 15 (1/2) 竪穴住居跡

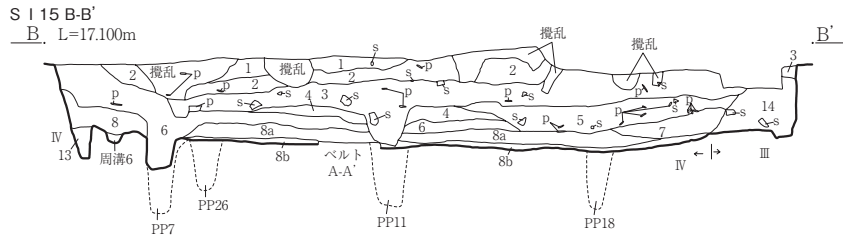
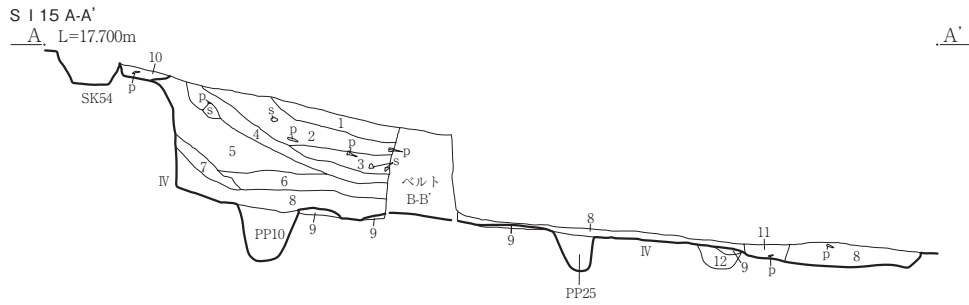

S I 15 A-A' · B-B'

1	10YR4/3	にぶい黄褐色	シルト	粘性微弱	締まり密	花崗岩粒極小~小5%
2	10YR3/2	黒褐色	シルト	粘性微弱	締まり密	花崗岩粒極小~小5%
3	10YR4/4	褐色	シルト	粘性微弱	締まり密	花崗岩粒極小~小1~3% 炭化物粒極小1%未満
4	10YR6/3	にぶい黄橙色	シルト	粘性ほとんどなし	締まりやや密	花崗岩粒極小~小50%
5	10YR3/3	暗褐色	シルト	粘性微弱	締まり密	花崗岩粒極小~小5% 炭化物粒極小1%未満
6	10YR3/1	黒褐色	シルト	粘性微弱	締まり密	花崗岩粒極小~小1~3%
7	10YR5/6	黄褐色	シルト	粘性ほとんどなし	締まり密	花崗岩粒極小~小5% 炭化物粒極小1%未満
8	10YR4/2	灰黄褐色	シルト	粘性ほとんどなし	締まりやや密	花崗岩粒極小~小1~3%
8a	10YR4/2	灰黄褐色	細砂	締まり中		
8b	10YR4/2	灰黄褐色	シルト	締まり中		
9	10YR5/6	黄褐色	シルト	粘性弱	締まり密 (貼り床の一部?)	
10	10YR2/2	黒褐色	シルト	粘性微弱	締まり密	花崗岩粒極小~小1~3% (黒褐色のシミ)
11	10YR3/2	黒褐色	シルト	粘性ほとんどなし	締まりやや疎	花崗岩粒極小~小5% (新しい柱穴?)
12	10YR2/1	黒色	シルト	粘性微弱	締まり密	
13	10YR6/3	にぶい黄橙色	粗砂	締まり中	(IV層起源)	
14	10YR5/4	にぶい黄褐色	粘土	締まり中	小礫3%含む	

0 1:60 2m

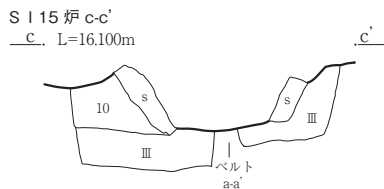
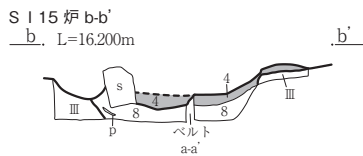
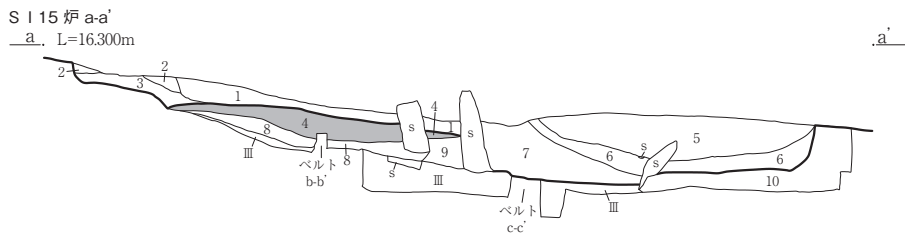

S I 15 炉 a-a' · b-b' · c-c'

1	10YR4/2	灰黄褐色	砂質シルト	締まり密	
2	10YR5/6	黄褐色	粘土	締まり密	
3	10YR3/3	暗褐色	シルト	締まり中	
4	5YR3/6	暗赤褐色	焼土	締まり密	10YR5/8明赤褐色の焼土ブロック含む10%含む
5	10YR3/4	暗褐色	砂質シルト	締まり中	花崗岩粒5%含む
6	10YR3/2	黒褐色	シルト	締まり中	炭化物3%含む
7	10YR4/4	褐色	砂	締まり中	
8	10YR3/4	暗褐色	砂質シルト	締まり中	花崗岩粒10%含む 10YR4/4褐色シルト10%含む
9	10YR4/4	褐色	粘土質シルト	締まり密	黄色土粒5%含む
10	10YR3/3	暗褐色	砂質シルト	締まり密 (II層)	※ S I 15 F位の遺構の埋土
III	10YR6/6	明黄褐色	粘土		

0 1:30 1m

第29図 S I 15 (2/2) 竪穴住居跡

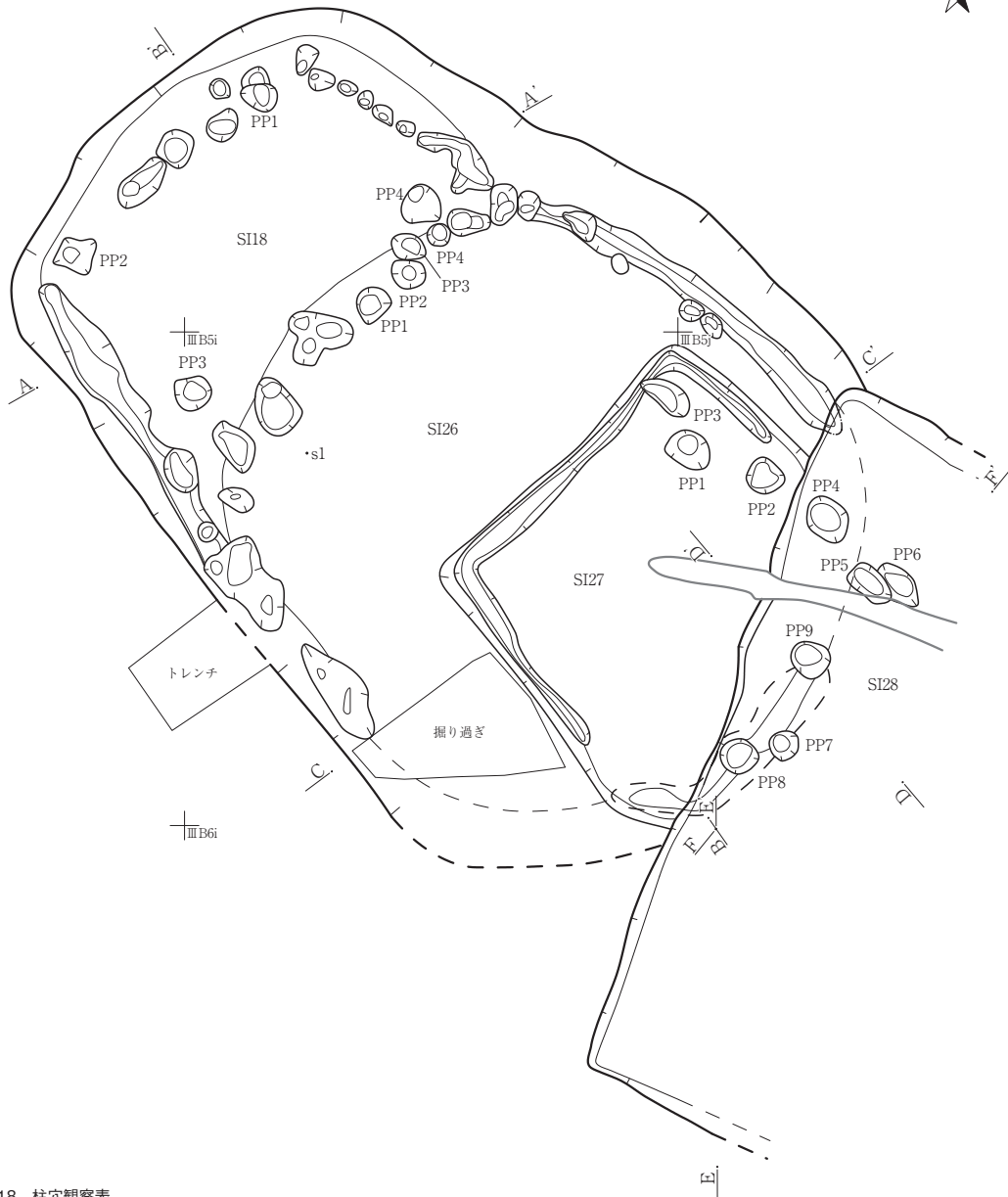

S I 18 柱穴観察表

No.	遺構名	規模 (cm)		底面標高 (m)
		開口部径	深さ	
1	PP1	29×22	25	17.935
2	PP2	30×27	13	17.819
3	PP3	37×29	27	17.868
4	PP4	33×33	82	17.315

S I 26 柱穴観察表

No.	遺構名	規模 (cm)		底面標高 (m)
		開口部径	深さ	
1	PP1	38×31	44	17.905
2	PP2	29×24	22	17.822
3	PP3	30×30	24	17.663
4	PP4	19×18	16	17.868

S I 27 柱穴観察表

No.	遺構名	規模 (cm)		底面標高 (m)
		開口部径	深さ	
1	PP1	30×30	28	17.291
2	PP2	30×21	41	17.303
3	PP3	45×22	42	17.132
4	PP4	40×32	28	17.226
5	PP5	38×21	60	16.895
6	PP6	44×19	58	16.878
7	PP7	25×23	43	16.912
8	PP8	32×28	49	16.855
9	PP9	32×29	47	17.025

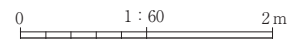

第30図 S I 18・26・27・28 (1/2) 竪穴住居跡

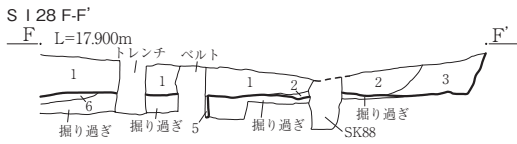
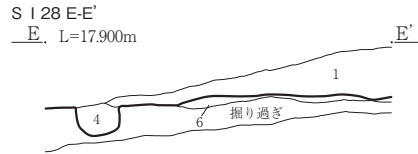
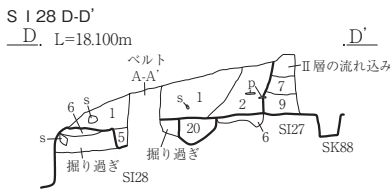
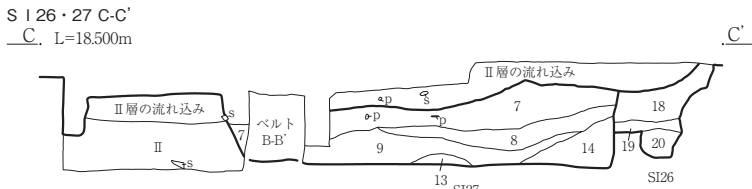
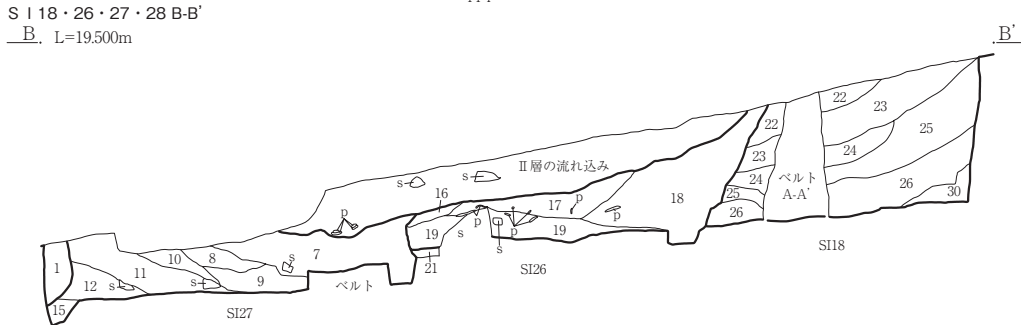
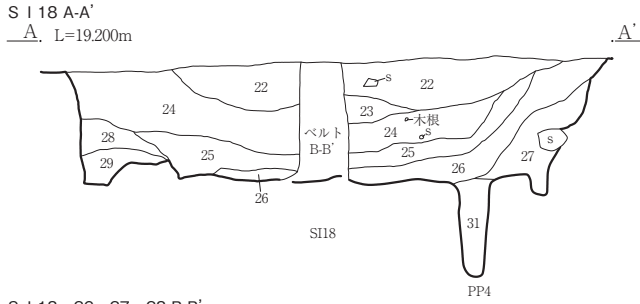

S I 18 A-A'・S I 18・26・27・28 B-B'・S I 26・27 C-C'・S I 28 D-D'・S I 28 E-E'・S I 28 F-F'

1	10YR2/3 黒褐色	シルト	粘性やや弱 締まりやや密 10YR6/6明黄褐色シルトブロック1% 炭化物1% マサ土粒10%含む (S I 28)
2	10YR4/2 灰黄褐色	シルト	粘性中 締まり中 10YR6/6明黄褐色シルトブロック3% 炭化物1% (S I 28)
3	10YR4/3 にぶい黄褐色	シルト	粘性中 締まりやや密 10YR6/6明黄褐色シルトブロック10% 炭化物3% マサ土粒1%含む (S I 28)
4	10YR2/1 黒色	シルト	粘性中 締まり中 マサ土粒5% 壁溝埋土か (S I 28)
5	10YR2/2 黒褐色	シルト	粘性やや弱 締まり疎 マサ土粒1% 柱穴埋土 (S I 28)
6	10YR3/2 黒褐色	シルト	粘性やや弱 締まりやや密 10YR6/6明黄褐色シルトブロック15% マサ土粒1% 粘床 (S I 28)
7	10YR3/3 暗褐色	シルト	粘性中 締まりやや疎 炭化物3% 10YR6/6明黄褐色シルトブロック3% マサ土粒 (φ1~5mm) 10%含む (S I 27)
8	10YR2/3 黒褐色	シルト	粘性中 締まり中 10YR6/6明黄褐色シルトブロック1% マサ土粒 (φ1~3mm) 10%含む (S I 27)
9	10YR3/4 暗褐色	シルト	粘性やや弱 締まり中 10YR6/6明黄褐色シルトブロック5% 炭化物1% マサ土粒 (φ5~10mm) 5%含む (S I 27)
10	10YR3/2 黒褐色	シルト	粘性中 締まり中 10YR6/6明黄褐色シルトブロック2% マサ土粒 (φ2~5mm) 3%含む (S I 27)
11	10YR2/1 黒色	シルト	粘性やや弱 締まりやや密 マサ土粒 (φ5~10mm) 10%含む (S I 27)
12	10YR3/1 黒褐色	シルト	粘性中 締まりやや密 10YR6/6明黄褐色シルトブロック1% マサ土粒 (φ1~5mm) 5%含む (S I 27)
13	10YR2/1 黒色	シルト	粘性中 締まり中 (S I 27)
14	10YR2/2 黒褐色	シルト	粘性中 締まりやや密 10YR6/6明黄褐色シルトブロック10%含む (S I 27)
15	10YR2/2 黒褐色	シルト	粘性中 締まりやや疎 10YR6/6明黄褐色シルトブロック2%含む (S I 27)
16	10YR4/4 褐色	シルト	粘性やや強 締まり中 マサ土粒 (φ2~5mm) 1%含む (S I 26)
17	10YR3/3 暗褐色	シルト	粘性中 締まり中 マサ土粒 (φ1~5mm) 5%含む (S I 26)
18	10YR4/2 灰黄褐色	シルト	粘性やや弱 締まりやや密 マサ土粒~小礫 (φ1~50mm) 30%含む (S I 26)
19	10YR4/3 にぶい黄褐色	シルト	粘性やや弱 締まり中 マサ土粒 (φ2~5mm) 5%含む 炭化物1%含む (S I 26)
20	10YR2/2 黒褐色	シルト	粘性中 締まり中 炭化物2% 10YR5/3にぶい黄褐色シルトブロックが下位に30% (S I 26)
21	10YR2/1 黒色	シルト	粘性やや強 締まりやや密 上面に10YR6/6明黄褐色シルトが帯状に入る 粘床か (S I 26)
22	10YR4/3 にぶい黄褐色	シルト	粘性弱 締まりやや密 マサ土粒 (φ5~20mm) 30% 炭化物1%含む (S I 18)
23	10YR3/3 暗褐色	シルト	粘性やや弱 締まりやや密 マサ土粒 (φ5~20mm) 10%含む (S I 18)
24	10YR4/2 灰黄褐色	シルト	粘性中 締まり中 10YR6/6明黄褐色シルトブロック5% (帯状) 炭化物1% マサ土粒 (φ2~5mm) 10%含む (S I 18)
25	10YR3/2 黒褐色	シルト	粘性やや弱 締まりやや疎 10YR6/6明黄褐色シルトブロック1% マサ土粒20%含む (S I 18)
26	10YR2/3 黒褐色	シルト	粘性中 締まりやや密 マサ土粒 (φ1~5mm) 10%含む 10YR6/6明黄褐色シルトブロック1% (S I 18)
27	10YR3/3 暗褐色	シルト	粘性中 締まり中 炭化物1% マサ土粒 (φ2~5mm) 10%含む (S I 18)
28	10YR3/3 暗褐色	シルト	粘性やや弱 締まりやや疎 10YR6/6明黄褐色シルトブロック3% マサ土粒5%含む (S I 18)
29	10YR6/6 明黄褐色	シルト	粘性中 締まりやや疎 10YR4/6褐色シルトの混合 (60:40) マサ土粒~小礫 (φ5mm~50mm) 3%含む (S I 18)
30	10YR7/8 黄褐色	シルト	粘性中 締まり中 10YR2/2黒褐色シルトブロック20%含む (S I 18)
31	10YR3/1 黒褐色	シルト	粘性やや弱 締まり中 10YR6/6明黄褐色シルトブロック1%含む (S I 18)

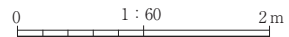

第31図 S I 18・26・27・28 (2/2) 竪穴住居跡

S I 19

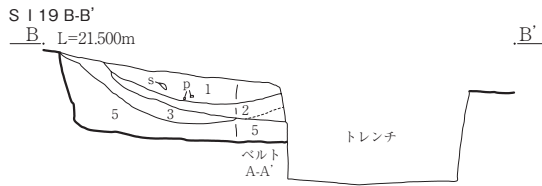
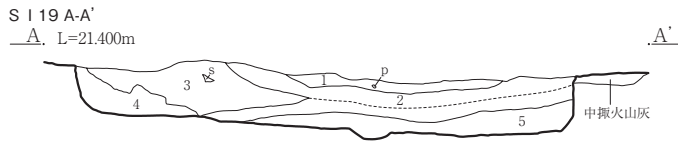
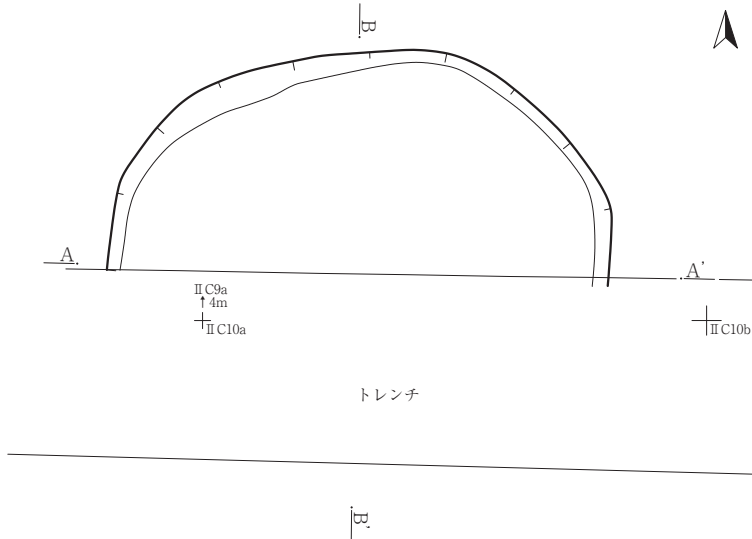

S I 19 A-A'・B-B'

- | | | | | | | |
|---|------------|----------------|-------|-------|------------------|-----------------------------|
| 1 | 7.5YR1.7/1 | 黒色 | 砂質シルト | 締まり中 | 極粗砂～小礫(花崗岩)5%混じる | 土器多く混じる |
| 2 | 7.5YR5/3 | にぶい褐色～7.5YR3/3 | 暗褐色 | 砂質シルト | 締まり中 | 中～極粗砂 炭化物10%混じる(ラミナ 互層状に堆積) |
| 3 | 10YR2/1 | 黒色 | 砂質シルト | 締まり中 | 粗～小礫混15%混じる | |
| 4 | 10YR3/2 | 黒褐色 | 砂質シルト | 締まり密 | 粗～小礫混15%混じる | |
| 5 | 5YR2/1 | 黒褐色 | 砂質シルト | 締まり密 | 中～極粗砂10%混じる | |

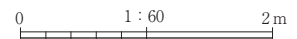

第32図 S I 19竪穴住居跡

S I 20

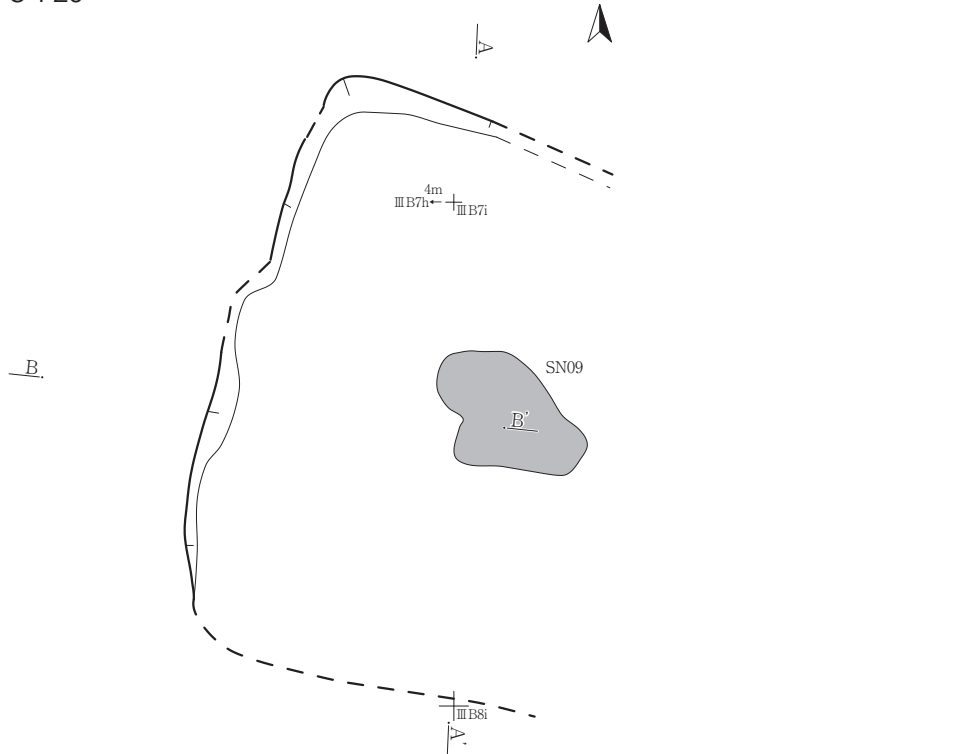

S I 20 · S N09 A-A'
A, L=17.800m

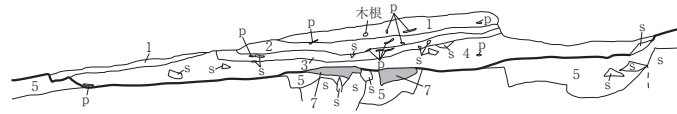

S I 20 · S N09 B-B'
B, L=17.600m

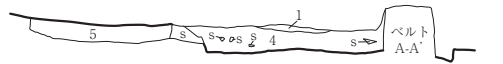

S I 20 A-A' · B-B'

1	7.5YR2/3	極暗褐色	シルト	粘性微弱	締まり密	花崗岩粒極小~小20% (かぶり)
2	7.5YR2/2	黒褐色	シルト	粘性微弱	締まり密	花崗岩粒極小~小10%
3	7.5YR4/3	褐色	シルト	粘性微弱	締まり密	花崗岩粒極小~小1~3% (土器を含む層)
4	7.5YR2/2	黒褐色	シルト	粘性微弱	締まりやや密	花崗岩粒極小~小10%
5	7.5YR2/3	極暗褐色	シルト	粘性微弱	締まりやや密	花崗岩粒極小~小5% (II層相当)
7	5YR5/8	明赤褐色	シルト	粘性ほとんどなし	締まりやや密	(焼土) (S N09)

S I 23

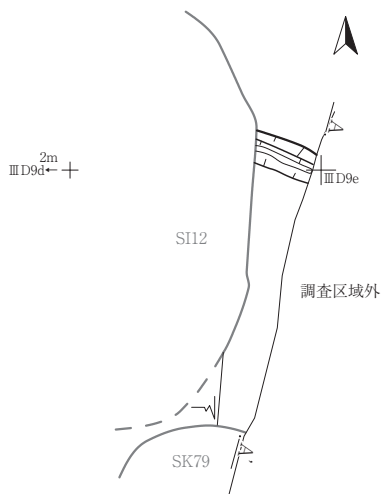

S I 23 A-A'
A, L=17.500m

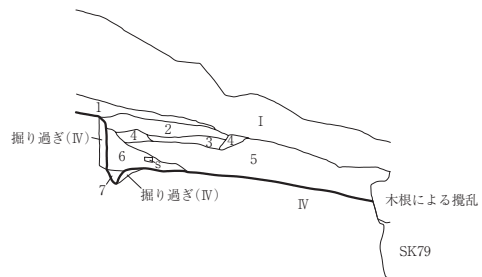

S I 23 A-A'

1	10YR5/3	にぶい黄褐色	細砂	締まり疎	(I層現表土)
1	10YR3/4	暗褐色	砂質シルト	締まり中	にぶい黄褐色土30%含む
2	10YR5/2	灰黄褐色	砂質シルト	締まり中	花崗岩粒3%含む
3	7.5YR6/4	にぶい橙色	焼土	締まり中	
4	7.5YR3/4	暗褐色	シルト	締まり中	
5	10YR5/2	灰黄褐色	砂質シルト	締まり中	小礫含む
6	10YR6/2	灰黄褐色	砂質シルト	締まり中	
7	10YR4/2	灰黄褐色	砂質シルト	締まり中	

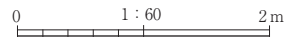

第33図 S I 20 · 23 竪穴住居跡

S I 24

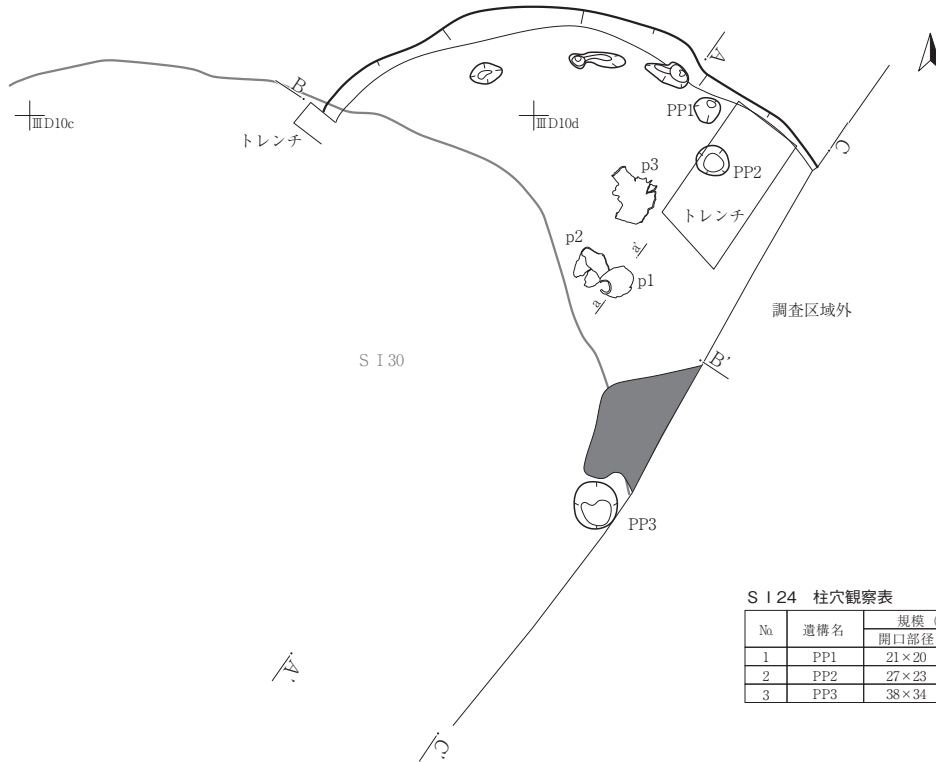

S I 24 柱穴観察表

No.	遺構名	規模 (cm)		底面標高 (m)
		開口部径	深さ	
1	PP1	21×20	32	14.206
2	PP2	27×23	15	14.353
3	PP3	38×34	56	13.718

S I 24 A-A'

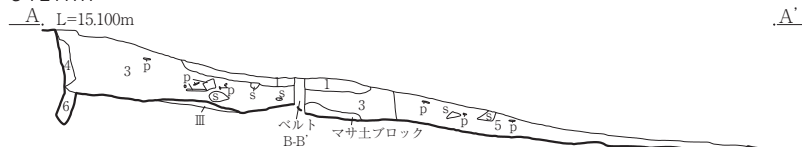

S I 24 C-C'

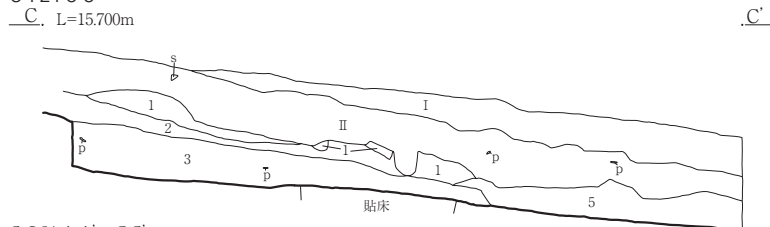

S I 24 A-A' · C-C'

- I 10YR5/3 にぶい黄褐色 粗砂 粘性なし 締まり中
- II 10YR3/2 黒褐色 シルト 粘性なし 締まり中
- 1 10YR4/3 にぶい黄褐色 細砂 粘性なし 締まり中
- 2 10YR3/1 黒褐色 シルト 粘性なし 締まり中
- 3 10YR2/1 黒色 シルト 粘性なし 締まり中 花崗岩粒1% 礫・土器片含む
- 4 10YR4/6 褐色 粘土 粘性なし 締まり中
- 5 10YR3/3 暗褐色 砂質シルト 粘性なし 締まり中 花崗岩粒3%含む
- 6 10YR3/4 暗褐色 砂質シルト 粘性なし 締まり中

S I 24 B-B'



S I 24 B-B'

- 1 10YR3/3 暗褐色 砂質シルト 粘性なし 締まり中 花崗岩粒3% マサ土ブロック10%含む
- 2 10YR3/1 黒褐色 砂質シルト 粘性なし 締まり中 炭化物・焼土20%含む
- 3 10YR2/1 黒色 砂質シルト 粘性なし 締まり中 花崗岩3%含む

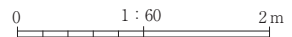

S I 24 土器No1 a-a'

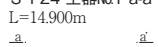

S I 24 土器No1 a-a'

- 3 10YR2/1 黒色 シルト 粘性なし 締まり中 花崗岩粒1% 礫・土器片含む

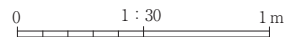

第34図 S I 24 竪穴住居跡

S I 30

2m
III D10b

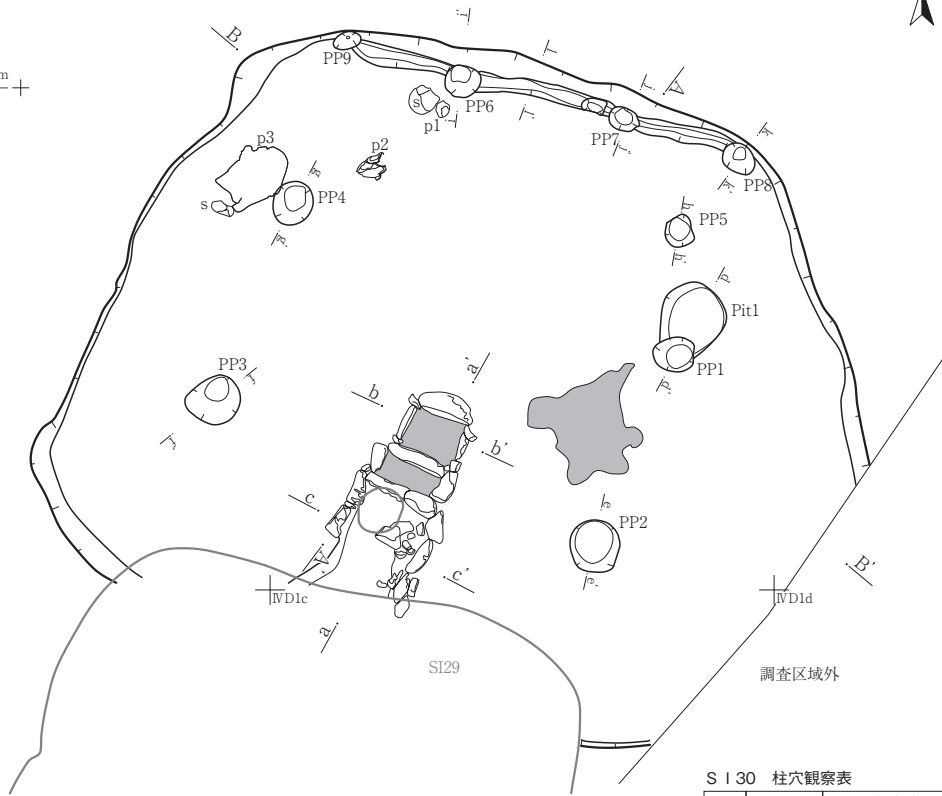

S I 30 柱穴観察表

No.	遺構名	規模 (cm)		底面標高 (m)
		開口部径	深さ	
1	PP1	31×26	67	13.392
2	PP2	40×38	61	13.315
3	PP3	43×37	53	13.382
4	PP4	35×30	62	13.414
5	PP5	25×23	46	13.680
6	PP6	28×25	60	13.527
7	PP7	24×17	64	13.508
8	PP8	27×21	46	13.715
9	PP9	21×12	71	13.953

S I 30 A-A'

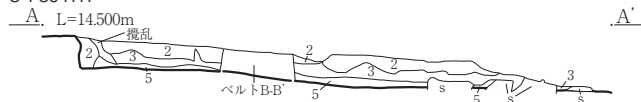

S I 30・47・84 B-B'

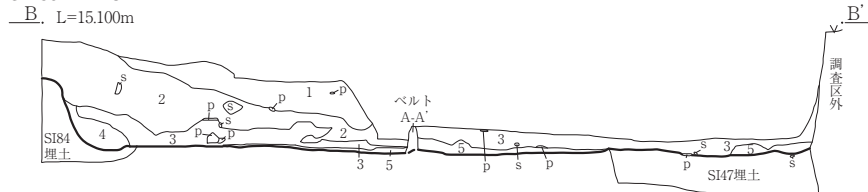

S I 30 A-A'・S I 30・47・84 B-B'

- | | | | | | | | |
|---|---------|-----|-----|-------|--------|------------------|-----------------------------|
| 1 | 10YR4/4 | 褐色 | シルト | 粘性やや弱 | 縮まりやや密 | 花崗岩粒少量混じる | 黄褐色土ブロック状少量含む |
| 2 | 10YR3/1 | 黒褐色 | シルト | 粘性やや弱 | 縮まりやや密 | 花崗岩粒少量混じる | 炭化材少量部分的に含む |
| 3 | 10YR2/1 | 黒色 | シルト | 粘性やや強 | 縮まりやや密 | 炭を多量に含むシルトを主体とする | 南半分は焼土塊が広がる 焼土は炭の上下に不均一で広がる |
| 4 | 10YR3/3 | 暗褐色 | シルト | 粘性やや強 | 縮まりやや密 | 炭粒少量含む | |
| 5 | 10YR3/3 | 暗褐色 | シルト | 粘性やや強 | 縮まりやや密 | 炭粒・焼土粒微量含む | 東側で黒味強くなる (→重複遺構の関係か) |

0 1:60 2m

第35図 S I 30 (1/2) 竪穴住居跡

S I 30 炉拡大図

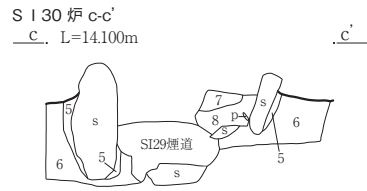
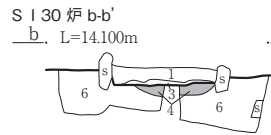
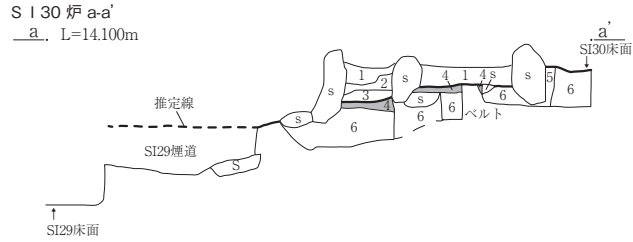
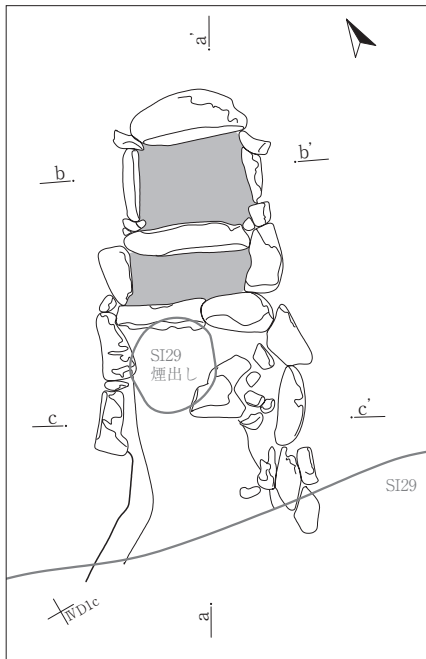

- S I 30 炉 a-a' · b-b' · c-c'
- | | | | | | | |
|---|---------|------|-------|-------|----------|---------------------------|
| 1 | 10YR2/3 | 黒褐色 | シルト | 粘性やや強 | 締まりやや密 | 炭粒微量含む
褐色砂質土ブロック状に少量含む |
| 2 | 10YR2/1 | 黒色 | シルト | 粘性やや強 | 締まりやや密 | 炭層 粉状の炭が多量含む |
| 3 | 5YR3/2 | 暗赤褐色 | シルト | 粘性やや強 | 締まりやや密 | 焼土全体に混じる
下位の燃焼面の影響 |
| 4 | 5YR4/6 | 赤褐色 | 焼土 | 締まり中 | | |
| 5 | 10YR2/2 | 黒褐色 | シルト | 締まり中 | | |
| 6 | 10YR2/3 | 黒褐色 | 砂質シルト | 締まり中 | 花崗岩粒3%含む | |
| 7 | 10YR2/1 | 黒色 | シルト | 粘性やや強 | 締まりやや疎 | 炭多量含む |
| 8 | 10YR3/1 | 黒褐色 | シルト | 粘性やや弱 | 締まりやや密 | 炭粒少量含む |

S I 30 PP1 · Pit1 d-d'

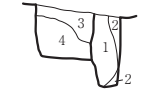

- S I 30 PP1 · Pit1 d-d'
- | | | | | | | |
|---|---------|--------|-----|-------|--------|-------------------------------------------------|
| 1 | 10YR2/3 | 黒褐色 | シルト | 粘性やや強 | 締まりやや疎 | 炭化材少量含む (S I 30PP1) |
| 2 | 10YR4/2 | 灰黄褐色 | シルト | 粘性やや強 | 締まりやや密 | 花崗岩粒微量含む (S I 30PP1) |
| 3 | 10YR4/2 | 灰黄褐色 | シルト | 粘性やや強 | 締まりやや密 | φ1cm程の黄褐色土
ブロック少量含む
花崗岩粒微量含む (S I 30Pit1) |
| 4 | 10YR4/3 | にぶい黄褐色 | シルト | 粘性やや強 | 締まりやや密 | 炭化材・細礫少量含む
(S I 30Pit1) |

S I 30 PP2 e-e'

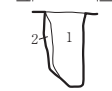

- S I 30 PP2 e-e'
- | | | | | | | |
|---|---------|------|-----|-------|--------|----------|
| 1 | 10YR2/3 | 黒褐色 | シルト | 粘性やや強 | 締まりやや疎 | 炭化材少量含む |
| 2 | 10YR4/2 | 灰黄褐色 | シルト | 粘性やや強 | 締まりやや密 | 花崗岩粒微量含む |

S I 30 PP3 f-f'

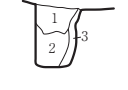

- S I 30 PP3 f-f' · PP4 g-g'
- | | | | | | | |
|---|---------|-----|-----|-------|--------|----------|
| 1 | 10YR3/1 | 黒褐色 | シルト | 粘性やや強 | 締まりやや密 | 炭化材多量含む |
| 2 | 10YR3/3 | 暗褐色 | シルト | 粘性やや強 | 締まりやや疎 | |
| 3 | 10YR2/3 | 黒褐色 | シルト | 粘性やや強 | 締まりやや密 | 花崗岩粒中量含む |

S I 30 PP4 g-g'

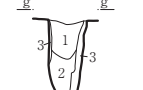

S I 30 PP5 h-h'

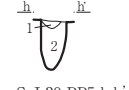

- S I 30 PP5 h-h'
- | | | | | | | |
|---|---------|------|-----|-------|--------|---------|
| 1 | 10YR2/1 | 黒色 | シルト | 粘性やや強 | 締まりやや密 | 炭化材多量含む |
| 2 | 10YR4/2 | 灰黄褐色 | シルト | 粘性やや強 | 締まりやや密 | |

S I 30 PP6 i-i'

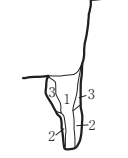

- S I 30 PP6 i-i'
- | | | | | | | |
|---|---------|-----|-----|-------|--------|----------------|
| 1 | 10YR3/4 | 暗褐色 | シルト | 粘性やや強 | 締まりやや疎 | 炭粒微量散在する |
| 2 | 10YR4/6 | 褐色 | シルト | 粘性やや強 | 締まりやや疎 | 黄褐色土ブロック状に中量含む |
| 3 | 10YR4/4 | 褐色 | シルト | 粘性やや強 | 締まりやや密 | 黄褐色土ブロック状に少量含む |

S I 30 PP7 j-j'

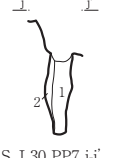

- S I 30 PP7 j-j'
- | | | | | | | |
|---|---------|-----|-----|-------|--------|--------|
| 1 | 10YR2/2 | 黒褐色 | シルト | 粘性やや強 | 締まりやや密 | 炭粒少量含む |
| 2 | 10YR4/4 | 褐色 | シルト | 粘性やや強 | 締まりやや密 | |

S I 30 PP8 k-k'

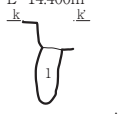

- S I 30 PP8 k-k'
- | | | | | | | |
|---|---------|----|-----|-------|--------|---------------------------|
| 1 | 10YR4/4 | 褐色 | シルト | 粘性やや弱 | 締まりやや密 | 黄褐色土ブロック状中量含む
花崗岩粒微量含む |
|---|---------|----|-----|-------|--------|---------------------------|

S I 30 壁溝 l-l'

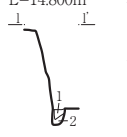

- S I 30 壁溝 l-l'
- | | | | | | | |
|---|---------|-----|-----|-------|--------|--------------------|
| 1 | 10YR3/2 | 黒褐色 | シルト | 粘性やや強 | 締まりやや密 | 炭粒少量含む
花崗岩粒微量含む |
| 2 | 10YR3/4 | 暗褐色 | シルト | 粘性やや強 | 締まりやや密 | 花崗岩粒微量含む |

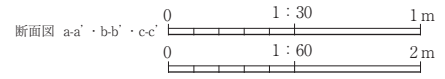

第36図 S I 30 (2/2) 竪穴住居跡

S I 31

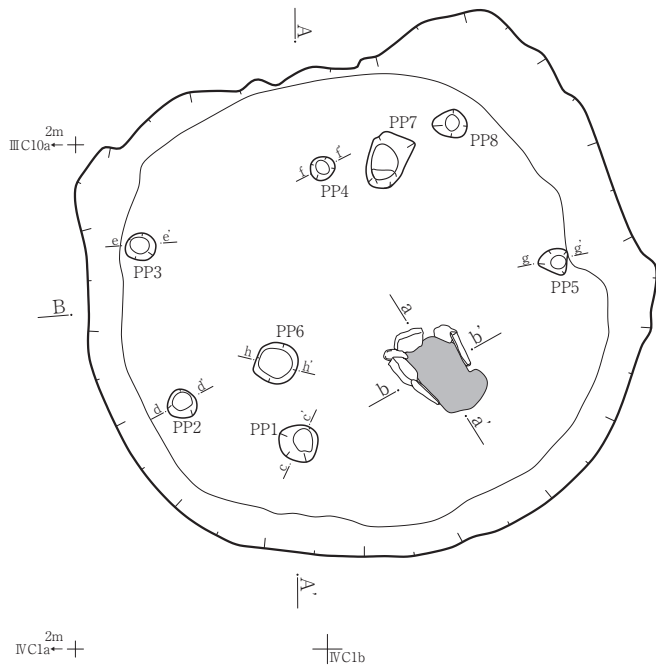

S I 31 柱穴観察表

No	遺構名	規模 (cm)		底面標高 (m)
		開口部径	深さ	
1	PP1	31×28	54	14.027
2	PP2	23×22	38	14.255
3	PP3	24×21	35	14.364
4	PP4	18×17	41	14.354
5	PP5	23×19	38	14.235
6	PP6	36×31	15	14.514
7	PP7	44×29	55	14.182
8	PP8	26×21	33	14.393

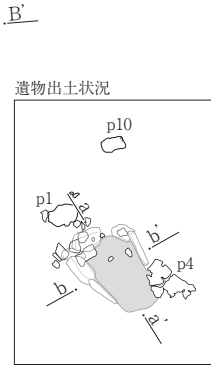

S I 31 A-A'

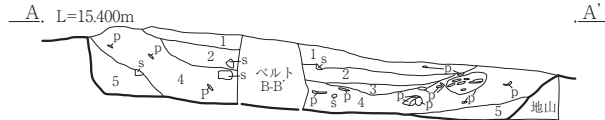

S I 31 炉 a-a'

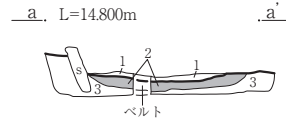

S I 31 B-B'

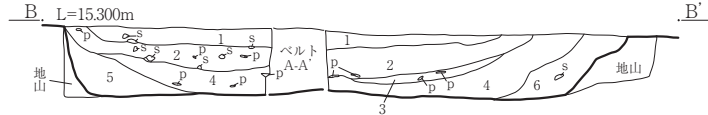

S I 31 炉 b-b'

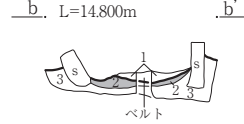

S I 31 A-A' · B-B'

- 1 10YR2/1 黒色 シルト 粘性微弱 締まり密 花崗岩粒極小～小10%
- 2 10YR2/2 黒褐色 シルト 粘性微弱 締まり密 花崗岩粒極小～小20%
- 3 10YR3/4 暗褐色 シルト 粘性弱 締まりやや密 花崗岩粒極小～小3%
- 4 10YR2/3 黒褐色 シルト 粘性微弱 締まり密 花崗岩粒極小～小10%
炭化物粒小1%未満含む
- 5 10YR3/3 暗褐色 シルト 粘性弱 締まりやや密 花崗岩粒極小～小5%
- 6 10YR4/4 褐色 シルト 粘性微弱 締まり密 花崗岩粒極小～小5%

S I 31 炉 a-a' · b-b'

- 1 5YR2/3 極暗赤褐色 シルト 粘性弱 締まりやや密 炭化物粒極小～小10%
- 2 5YR3/6 暗赤褐色 シルト 粘性微弱 締まりやや密 (焼土)
- 3 10YR5/6 黄褐色 シルト 粘性微弱 締まり密 (地山)

S I 31 PP1 c-c'

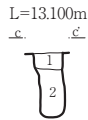

S I 31 PP1 c-c'

- 1 10YR3/3 暗褐色 シルト 締まり中
- 2 10YR4/3 にぶい黄褐色 粘土質シルト 締まり中

S I 31 PP2 d-d'



S I 31 PP2 d-d'

- 1 10YR3/3 暗褐色 シルト 締まり中

S I 31 PP3 e-e'



S I 31 PP3 e-e'

- 1 10YR3/3 暗褐色 シルト 締まり中

S I 31 PP4 f-f'



S I 31 PP4 f-f'

- 1 10YR3/3 暗褐色 シルト 締まり中

S I 31 PP5 g-g'



S I 31 PP5 g-g'

- 1 10YR3/3 暗褐色 シルト 締まり中

S I 31 PP6 h-h'



S I 31 PP6 h-h'

- 1 10YR2/3 黒褐色 シルト 締まり中

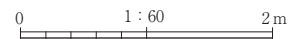

第37図 S I 31 竈穴住居跡

S I 32 ⅢC7d
↑2m
+

ⅢC7e
↑2m
+

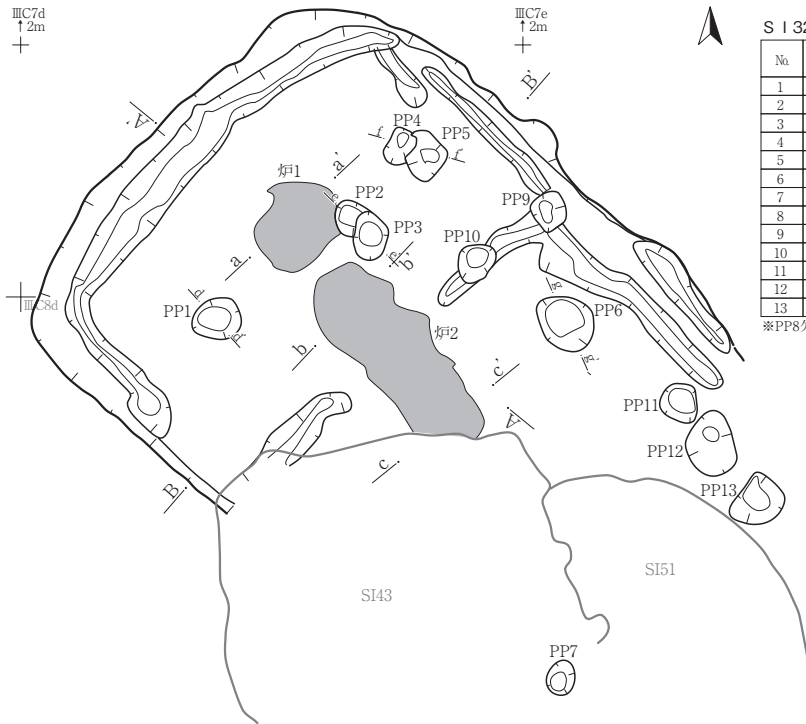

S I 32 柱穴観察表 (数値)：残存値

No.	遺構名	規模 (cm)		底面標高 (m)
		開口部径	深さ	
1	PP1	38×32	26	15.800
2	PP2	(29)×15	17	15.899
3	PP3	37×26	44	15.632
4	PP4	29×17	38	15.715
5	PP5	39×29	31	15.800
6	PP6	49×38	26	15.739
7	PP7	27×21	28	-
8	PP8	-	-	-
9	PP9	32×28	33	15.716
10	PP10	31×27	29	15.746
11	PP11	33×28	30	15.601
12	PP12	50×38	61	15.300
13	PP13	45×31	45	15.411

※PP8欠番。

S I 32 A-A'
A. L=16.500m

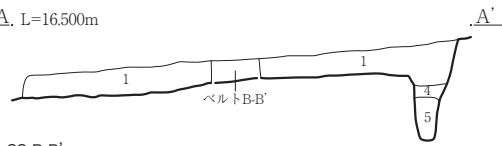

S I 32 PP1 d-d'
L=16.100m



S I 32 PP1 d-d'
1 10YR2/3 黒褐色 シルト 粘性弱 締まり密 花崗岩粒極小〜小5%

S I 32 B-B'
B. L=16.500m



S I 32 PP2・3 e-e'
L=16.200m

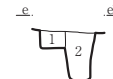

S I 32 PP2・3 e-e'
1 10YR3/4 暗褐色 シルト 粘性弱 締まり密 花崗岩粒極小3%
2 10YR2/2 黒褐色 シルト 粘性弱 締まり密

S I 32 A-A'・B-B'

- 1 10YR3/3 暗褐色 シルト 粘性弱 締まり密 花崗岩粒極小〜小10%
- 2 10YR3/4 暗褐色 シルト 粘性弱 締まり密 花崗岩粒極小〜小5%
- 3 10YR6/8 明黄褐色 シルト 粘性弱 締まり密 花崗岩粒極小〜小5% (地山)
- 4 10YR4/2 灰黄褐色 シルト 粘性なし 締まり疎
- 5 10YR3/2 黒褐色 シルト 粘性微弱 締まりやや疎 黄褐色土粒小20%

S I 32 炉1 a-a'
a. L=16.200m

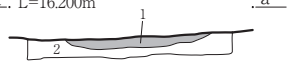

S I 32 PP4・5 f-f'
L=16.200m

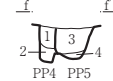

S I 32 PP4・5 f-f'
1 10YR4/6 褐色 シルト 粘性弱 締まり密 花崗岩粒極小5%
2 10YR4/4 褐色 シルト 粘性微弱 締まり密 花崗岩粒極小5%
3 10YR2/3 黒褐色 シルト 粘性弱 締まり密 花崗岩粒極小〜小10%
黄褐色土粒極小10%
4 10YR4/6 褐色 シルト 粘性弱 締まり密

S I 32 炉1 a-a'

- 1 5YR5/8 明赤褐色 シルト 粘性微弱 締まり密 (焼土)
- 2 10YR7/6 明黄褐色 シルト 粘性中 締まり密 花崗岩粒極小〜小10% (地山)

S I 32 炉2 b-b'
b. L=16.100m

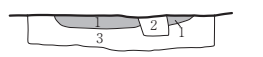

S I 32 PP6 g-g'
L=16.100m

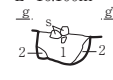

S I 32 PP6 g-g'
1 10YR2/2 黒褐色 シルト 粘性弱 締まり密 花崗岩粒極小〜小10%
2 10YR3/4 暗褐色 シルト 粘性弱 締まり密

S I 32 炉2 b-b'

- 1 5YR5/8 明赤褐色 シルト 粘性微弱 締まり密 (焼土)
- 2 10YR2/2 黒褐色 シルト 粘性微弱 締まりやや疎 (木根)
- 3 10YR7/6 明黄褐色 シルト 粘性中 締まり密 花崗岩粒極小〜小10% (地山)

S I 32 炉2 c-c'
c. L=16.000m

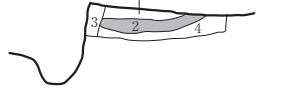

S I 32 炉2 c-c'

- 1 7.5YR4/4 褐色 シルト 粘性微弱 締まり密 花崗岩粒極小〜小10% (別遺構埋土)
- 2 5YR5/8 明赤褐色 シルト 粘性微弱 締まり密 (焼土)
- 3 7.5YR2/3 極暗褐色 シルト 粘性微弱 締まり密 花崗岩粒極小〜小5% (別遺構埋土)
- 4 10YR7/6 明黄褐色 シルト 粘性中 締まり密 花崗岩粒極小〜小10% (地山)

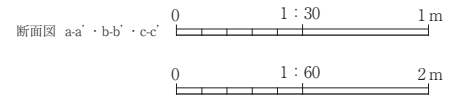

第38図 S I 32竈穴住居跡

S I 34

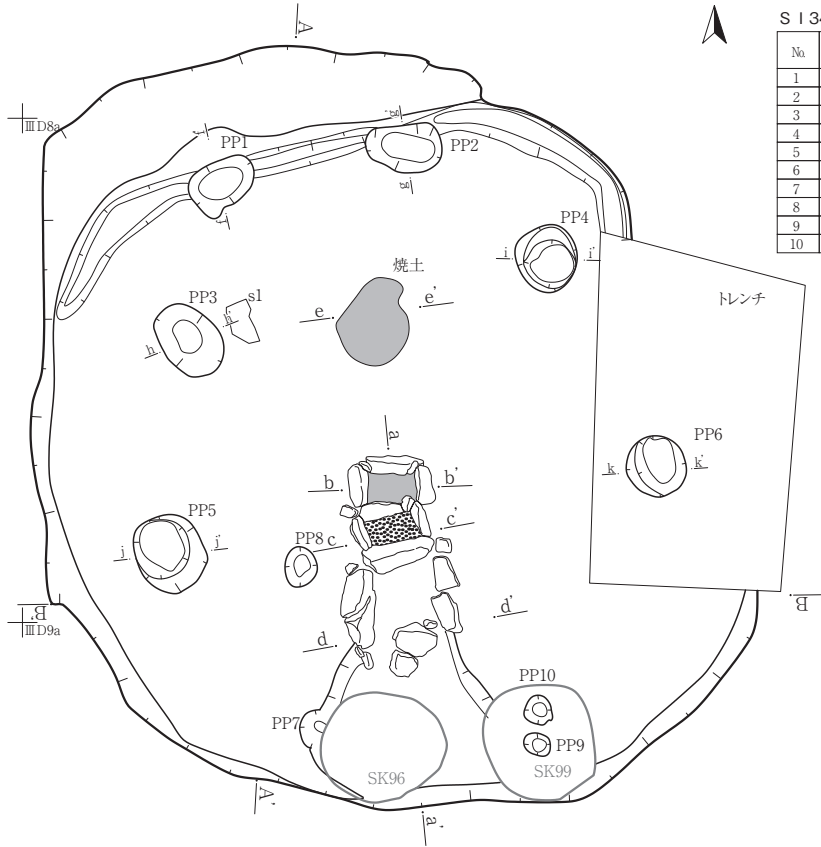

S I 34 柱穴観察表 (数値)：残存値

No.	遺構名	規模 (cm)		底面標高 (m)
		開口部径	深さ	
1	PP1	54×35	102	14.323
2	PP2	58×36	43	14.323
3	PP3	60×44	66	14.256
4	PP4	53×49	77	14.220
5	PP5	62×54	75	14.026
6	PP6	48×46	64	14.188
7	PP7	30×(19)	27	14.398
8	PP8	32×25	24	-
9	PP9	21×17	11	14.316
10	PP10	22×21	13	14.294

S I 34 A-A'

A. L=16.400m

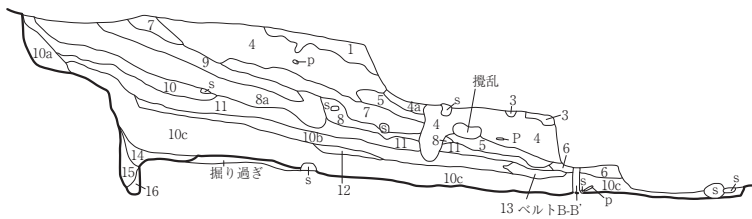

S I 34 炉 b-b'

b. L=15.000m

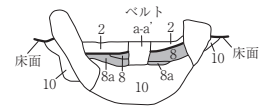

S I 34 66 B-B'

B. L=15.800m

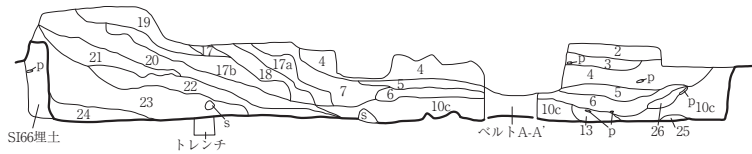

S I 34 炉 c-c'

c. L=15.000m



S I 34 炉 a-a'

a. L=15.000m

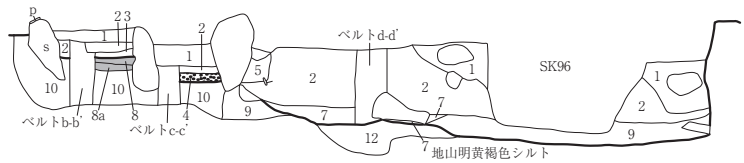

S I 34 炉 d-d'

d. L=14.900m

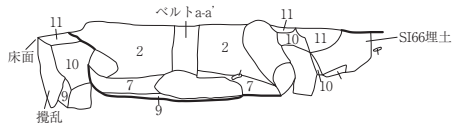

S I 34 焼土 e-e'

e. L=15.000m



断面図 a-a'・b-b'・c-c'・d-d'・e-e'

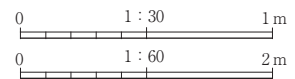

第39図 S I 34 (1/2) 竪穴住居跡

S I 34 A-A'・S I 34・66 B-B'

1	10YR2/2	黒褐色	シルト	粘性やや強	締まりやや密	草根多量含む (II層)
2	10YR2/2	黒褐色	シルト	粘性やや強	締まりやや密	花崗岩粒微量 明黄褐色土ブロック微量含む
3	10YR2/3	黒褐色	シルト	粘性やや強	締まりやや密	花崗岩粒微量 炭化材ブロック状で一部に含まれる
4	10YR4/2	灰黄褐色	シルト	粘性やや弱	締まりやや密	少量含む
4a	10YR4/2	灰黄褐色	シルト	粘性やや弱	締まりやや密	4層土に径約1cm花崗岩散在
5	10YR3/1	黒褐色	シルト	粘性やや強	締まりやや疎	炭化材少量含む 汚い土
6	10YR4/4	褐色	シルト	粘性やや強	締まりやや疎	サクサク系
7	10YR4/6	褐色	シルト	粘性やや強	締まりやや密	明黄褐色土ブロック少量 炭化材・花崗岩粒微量含む
8	10YR4/3	にぶい黄褐色	シルト	粘性やや強	締まりやや密	明黄褐色土粒状に少量含む
8a	8層土に明黄褐色土混入せず					
9	10YR5/6	黄褐色	シルト	粘性やや強	締まりやや疎	黄橙砂質土が混じる
10	10YR5/3	にぶい黄褐色	シルト	粘性やや弱	締まりやや密	マサ土主体 暗褐色土混じる
10a	10YR6/4	にぶい黄橙色	シルト	粘性やや弱	締まりやや密	10層より暗褐色土少ない
10b	10YR5/2	灰黄褐色	シルト	粘性やや弱	締まりやや疎	10層より暗褐色土多い
10c	10YR5/2	灰黄褐色	シルト	粘性やや弱	締まりやや密	10層に炭粒微量含む
11	10YR5/6	黄褐色	シルト	粘性やや弱	締まり密	φ約1cm風化花崗岩粒多量含む 硬い
12	10YR3/2	黒褐色	シルト	粘性やや強	締まりやや疎	炭化材多量含む
13	5YR3/2	暗赤褐色	シルト	粘性やや強	締まりやや疎	炭化材少量含む 焼土混じる
14	10YR4/3	にぶい黄褐色	シルト	粘性やや弱	締まりやや密	暗褐色土とマサ土が互層となる
15	10YR3/2	黒褐色	シルト	粘性やや強	締まり疎	
16	10YR3/3	暗褐色	シルト	粘性やや強	締まりやや疎	サラサラのマサ土少量
17	10YR7/4	にぶい黄橙色	シルト	粘性弱	締まり疎	粒径不均一なマサ土主体
17a	17層に明黄褐色土混じる					
17b	17層に暗褐色土混じる					
18	10YR4/2	灰黄褐色	シルト	粘性やや強	締まりやや密	細礫 (φの大きい風化花崗岩粒?) 中量含む 明黄褐色土混じる
19	10YR3/4	暗褐色	シルト	粘性やや強	締まりやや密	花崗岩粒少量含む
20	10YR3/4	暗褐色	シルト	粘性やや強	締まりやや密	明黄褐色土粒状に少量含む
21	10YR4/3	にぶい黄褐色	シルト	粘性やや強	締まりやや密	
22	10YR3/3	暗褐色	シルト	粘性やや強	締まりやや密	明黄褐色土粒状に中量・炭粒微量含む
23	10YR4/4	褐色	シルト	粘性やや強	締まりやや密	炭粒微量含む 花崗岩粒少量含む
24	10YR4/2	灰黄褐色	シルト	粘性やや強	締まりやや密	上層より若干締まり強い
25	5YR3/2	暗赤褐色	シルト	粘性やや強	締まりやや疎	焼土混じる
26	5YR5/6	明赤褐色	シルト	粘性やや強	締まりやや疎	焼土ボロボロ系 25層や13層の焼土より明るい

S I 34 炉 a-a'・b-b'・c-c'・d-d'・S I 34 焼土 e-e'

1	10YR3/1	黒褐色	シルト	粘性やや強	締まりやや密	
2	10YR4/2	灰黄褐色	シルト	粘性やや強	締まりやや密	φ0.5cm~2cm風化花崗岩粒少量 炭化材微量含む
3	5YR5/6	明赤褐色	シルト	粘性やや強	締まりやや疎	焼土混じり
4	10YR2/2	黒褐色	シルト	粘性やや強	締まりやや疎	炭化材が主体となる
5	10YR4/4	褐色	シルト	粘性やや強	締まりやや疎	炭粒多量 φ15~20cm礫少量含む
6	10YR2/3	黒褐色	シルト	粘性やや強	締まりやや密	焼土ブロック多量含む
7	10YR3/3	暗褐色	シルト	粘性やや強	締まりやや密	上層の2層に含まれていた風化花崗岩粒は認められない 使用時に堆積していた層か
8	5YR4/8	赤褐色	シルト	粘性強	締まりやや密	焼土
8a	8層に暗褐色土 (10層か) 混じる					
9	10YR4/4	褐色	シルト	粘性やや強	締まり密	黒色土と明黄褐色土がブロックで含まれる (人為的)→貼床と思われる
10	10YR3/4	暗褐色	シルト	粘性やや弱	締まりやや密	炭粒微量含む
11	10YR4/3	にぶい黄褐色	シルト	粘性やや弱	締まりやや密	風化花崗岩粒少量含む 硬く締まる→上面住居の床
12	10YR5/6	黄褐色	シルト	粘性やや強	締まりやや密	風化花崗岩粒少量含む 暗褐色ブロック状に中量含む

S I 34 PP1 f-f'

L=15.500m

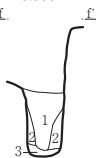

S I 34 PP2 g-g'

L=15.100m

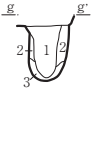

S I 34 PP3 h-h'

L=15.000m

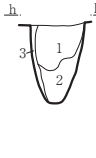

S I 34 PP4 i-i'

L=15.100m

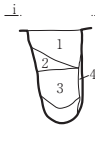

S I 34 PP5 j-j'

L=14.800m



S I 34 PP6 k-k'

L=14.900m



S I 34 PP1 f-f'

1	10YR3/2	黒褐色	シルト	粘性やや強	締まりやや密	風化花崗岩粒・炭粒微量含む
2	10YR5/3	にぶい黄褐色	シルト	粘性やや弱	締まりやや疎	マサ土主体 サラサラ系
3	10YR4/2	灰黄褐色	シルト	粘性やや弱	締まりやや疎	マサ土主体 サラサラ系

S I 34 PP2 g-g'

1	10YR3/2	黒褐色	シルト	粘性やや強	締まりやや密	風化花崗岩粒・炭粒微量含む
2	10YR5/3	にぶい黄褐色	シルト	粘性やや弱	締まりやや疎	マサ土主体 サラサラ系
3	10YR4/2	灰黄褐色	シルト	粘性やや弱	締まりやや疎	マサ土主体 サラサラ系

S I 34 PP3 h-h'

1	10YR4/2	灰黄褐色	シルト	粘性やや弱	締まりやや疎	上部風化花崗岩粒中量含む
2	10YR4/3	にぶい黄褐色	シルト	粘性やや弱	締まりやや疎	
3	10YR6/4	にぶい黄橙色	シルト	粘性弱	締まりやや疎	マサ土主体

S I 34 PP4 i-i'

1	10YR4/4	褐色	シルト	粘性やや強	締まりやや密	焼土粒極微量含む
2	10YR5/6	黄褐色	シルト	粘性やや強	締まりやや疎	焼土ブロック中量含む
3	10YR4/3	にぶい黄褐色	シルト	粘性やや弱	締まりやや疎	
4	10YR5/4	にぶい黄褐色	シルト	粘性やや弱	締まりやや疎	風化花崗岩粒少量含む サラサラ系

S I 34 PP5 j-j'

1	10YR4/2	灰黄褐色	シルト	粘性やや弱	締まりやや疎	φ3mm~1cm風化花崗岩粒少量 黄褐色土粒少量含む
2	10YR2/2	黒褐色	シルト	粘性やや強	締まり疎	炭化材多量含む
3	10YR3/2	黒褐色	シルト	粘性やや弱	締まりやや疎	
4	10YR3/3	暗褐色	シルト	粘性やや弱	締まりやや密	
5	10YR4/6	褐色	シルト	粘性やや弱	締まりやや疎	黄褐色土ブロック多量含む

S I 34 PP6 k-k'

1	10YR3/3	暗褐色	シルト	粘やや強	締まりやや密	炭化材少量含む
2	10YR4/4	褐色	シルト	粘やや強	締まりやや密	

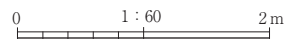

第40図 S I 34 (2/2) 竪穴住居跡

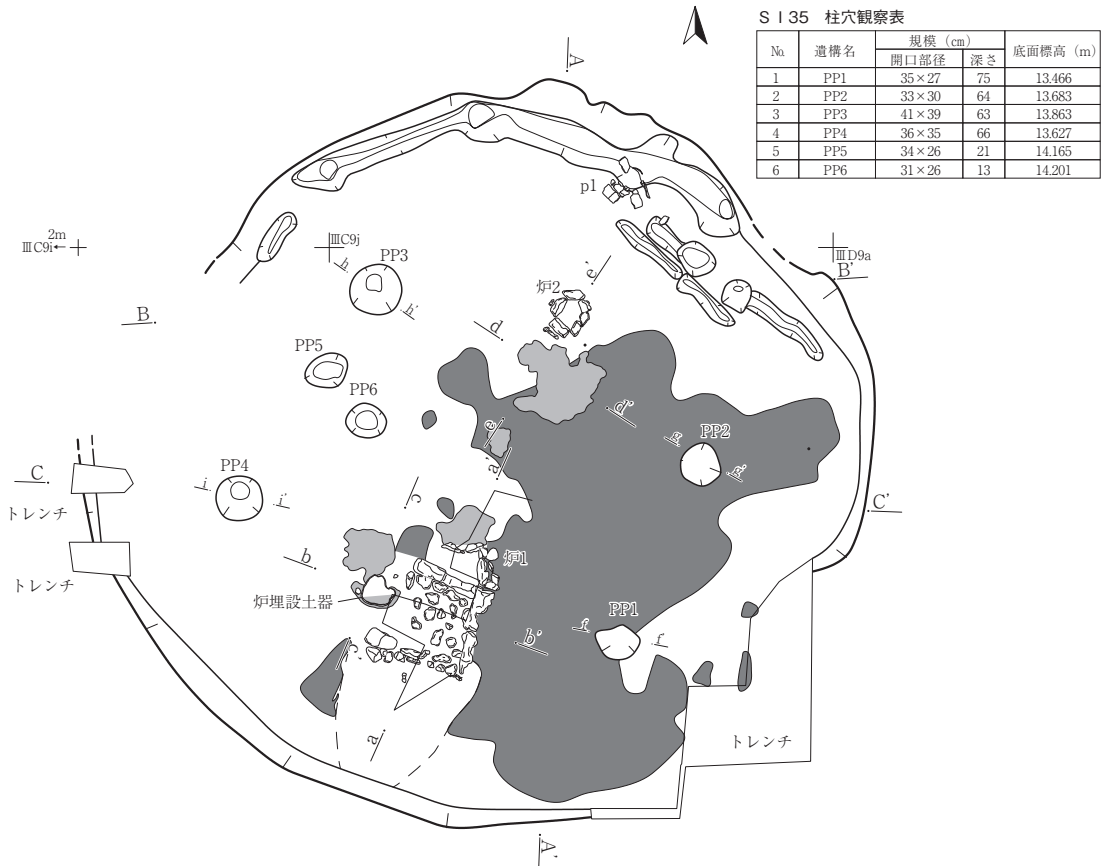

S I 35 A-A'

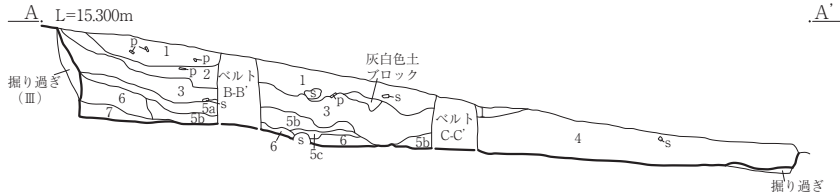

S I 35 B-B'

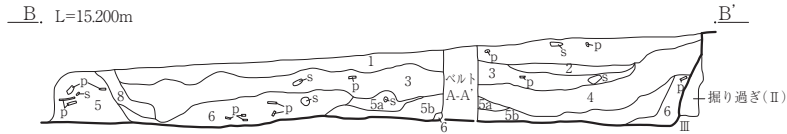

S I 35 C-C'

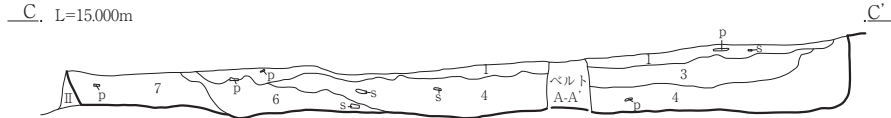

S I 35 A-A'・B-B'・C-C'

- | | | | | | |
|----|----------------|--------|--------|----------|-------------------|
| 1 | 10YR3/1 黒褐色 | 砂質シルト | 締まり密 | 花崗岩粒5%含む | 10YR7/1灰白色粗砂10%含む |
| 2 | 10YR4/3 にぶい黄褐色 | 砂質シルト | 締まりやや密 | 花崗岩粒3%含む | |
| 3 | 10YR3/4 暗褐色 | 砂質シルト | 締まりやや密 | 花崗岩粒3%含む | |
| 4 | 10YR3/2 黒褐色 | 砂質シルト | 締まり中 | 花崗岩粒3%含む | |
| 5a | 10YR3/3 暗褐色 | 砂質シルト | 締まり中 | 炭化物10%含む | |
| 5b | 10YR7/1 灰白色 | シルト | 締まり中 | 炭化物40%含む | 焼土3%含む |
| 5c | 10YR4/3 にぶい黄褐色 | 粗砂 | 締まり中 | | |
| 6 | 10YR3/3 暗褐色 | 砂質シルト | 締まり中 | | |
| 7 | 10YR3/4 暗褐色 | 砂質シルト | 締まり中 | | |
| 8 | 10YR5/4 にぶい黄褐色 | 粘土質シルト | 締まり中 | | |

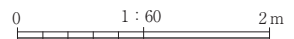

第41図 S I 35 (1/2) 竪穴住居跡

S I 35 炉拡大図

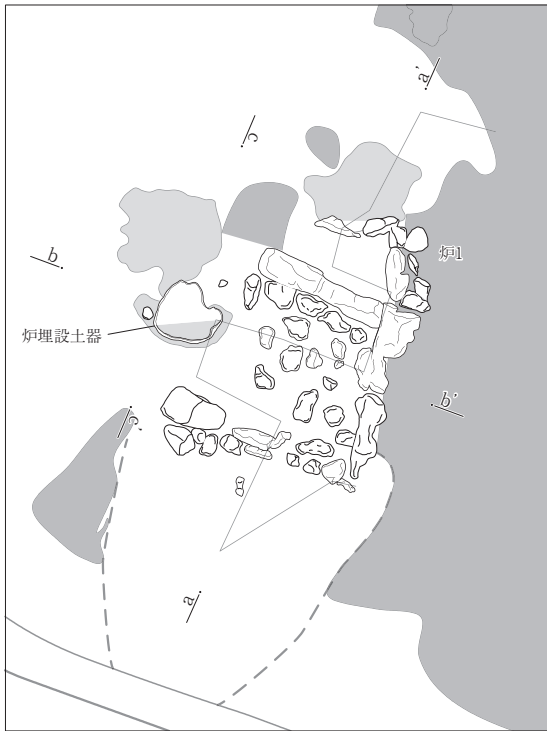

S I 35 炉1 (1回目) a-a'

a. L=14.300m

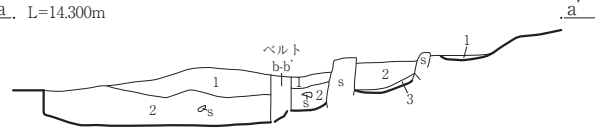

S I 35 炉1 (1回目) b-b'

b. L=14.200m

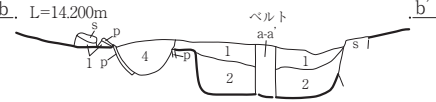

S I 35 炉1 (2回目) a-a'

a. L=14.300m

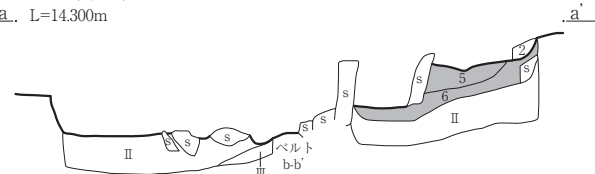

S I 35 炉1 (2回目) b-b'

b. L=14.200m

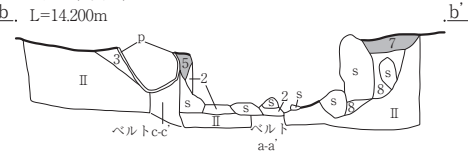

S I 35 炉1 c-c'

c. L=14.300m

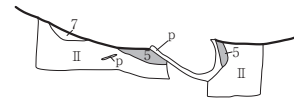

S I 35 炉2 d-d'

d. L=14.400m

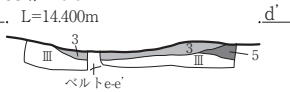

S I 35 炉2 e-e'

e. L=14.500m

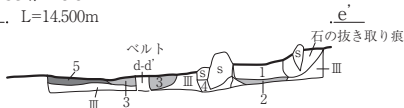

- S I 35 炉1 (1回目・2回目) a-a'・b-b'・c-c'
- | | | | | | |
|---|---------|------|-------|--------|------------------|
| 1 | 10YR3/3 | 暗褐色 | 砂質シルト | 締まり密 | 花崗岩粒5%含む |
| 2 | 10YR3/4 | 暗褐色 | 砂質シルト | 締まり中 | 花崗岩粒3%含む |
| 3 | 10YR2/3 | 黒褐色 | シルト | 締まり中 | 炭化物1%含む |
| 4 | 10YR3/3 | 暗褐色 | シルト | 締まりやや疎 | |
| 5 | 5YR5/8 | 明赤褐色 | 焼土 | 締まり中 | 花崗岩粒1%含む 石罫炉内焼土 |
| 6 | 10YR3/4 | 暗褐色 | シルト | 締まり中 | 花崗岩粒1%含む 石罫炉内焼土 |
| 7 | 10YR6/8 | 明黄褐色 | 粘土 | 締まり密 | 花崗岩粒3%含む 貼床 |
| 8 | 10YR4/6 | 褐色 | 砂質シルト | 締まり密 | 花崗岩粒5%含む 炉石の掘り込み |

S I 35 炉2 d-d'・e-e'

- | | | | | | |
|---|---------|------|------|--------------|---------------------------|
| 1 | 10YR2/3 | 黒褐色 | シルト | 締まり中 | 炭化物5%含む 焼土粒1%含む (石罫炉内堆積土) |
| 2 | 5YR3/4 | 暗赤褐色 | 焼土 | 締まり密 | (石罫炉内焼土) |
| 3 | 2.5Y4/8 | 赤褐色 | 焼土 | 締まり密 | 花崗岩粒3%含む (石罫炉南側の焼土) |
| 4 | 10YR3/4 | 暗褐色 | 締まり中 | (石罫炉の石の掘り込み) | |
| 5 | 10YR5/6 | 黄褐色 | 粘土 | 締まり密 | (貼床) |

S I 35 PP1 f-f'

L=14.300m



- S I 35 PP1 f-f'
- | | | | | | |
|---|---------|-----|-------|------|------------------|
| 1 | 10YR3/3 | 暗褐色 | 砂質シルト | 締まり中 | 花崗岩粒3%含む 炭化物1%含む |
|---|---------|-----|-------|------|------------------|

S I 35 PP2 g-g'

L=14.300m



- S I 35 PP2 g-g'
- | | | | | | |
|---|---------|--------|-------|------|----------|
| 1 | 10YR3/2 | 黒褐色 | 砂質シルト | 締まり密 | 花崗岩粒5%含む |
| 2 | 10YR4/3 | にぶい黄褐色 | 粘土 | 締まり密 | |

S I 35 PP3 h-h'

L=14.500m



- S I 35 PP3 h-h'
- | | | | | | |
|---|---------|-----|-------|------|---------------------|
| 1 | 10YR3/3 | 暗褐色 | 砂質シルト | 締まり中 | 花崗岩粒3%含む 黄褐色土ブロック5% |
|---|---------|-----|-------|------|---------------------|

S I 35 PP4 i-i'

L=14.300m

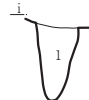

- S I 35 PP4 i-i'
- | | | | | | |
|---|---------|-----|-------|------|---------------------|
| 1 | 10YR3/3 | 暗褐色 | 砂質シルト | 締まり中 | 花崗岩粒3%含む 黄褐色土ブロック5% |
|---|---------|-----|-------|------|---------------------|



第42図 S I 35 (2/2) 竪穴住居跡

S I 37 III C8h

S I 37 柱穴観察表

No	遺構名	規模 (cm)		底面標高 (m)
		開口部径	深さ	
1	PP1	75×63	78	13.428
2	PP2	69×60	47	14.028
3	PP3	48×41	47	14.159
4	PP4	44×35	37	14.180
5	PP5	55×47	47	14.184
6	PP6	51×36	43	14.132
7	PP7	80×61	60	13.949
8	PP8	70×65	61	13.505
9	PP9	-	-	-
10	PP10	-	-	-
11	PP11	27×21	24	13.605

※PP9・10欠番。

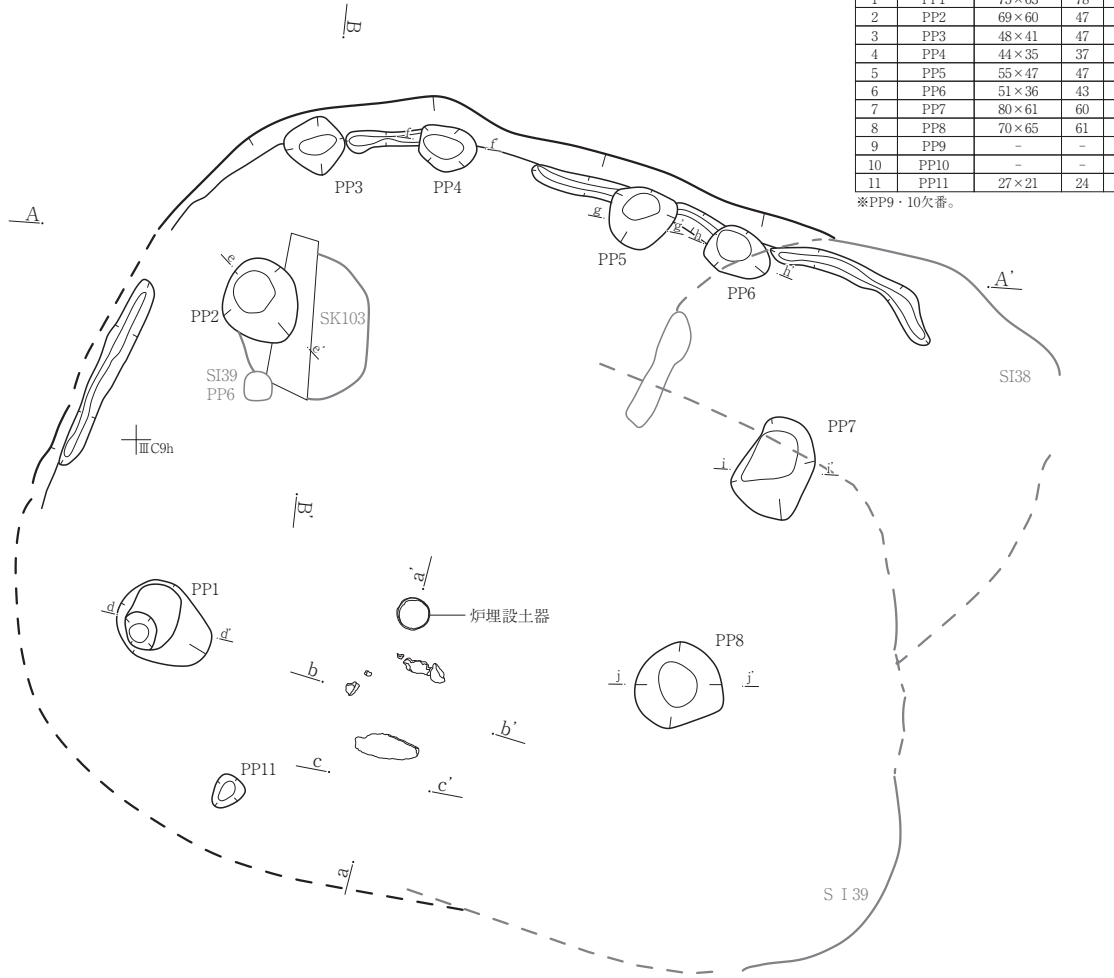

S I 37・38・S K 116 A-A'

A, L=15.400m

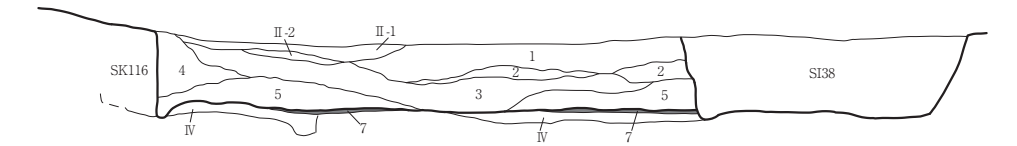

S I 37・39・S K 103 B-B'

B, L=15.500m

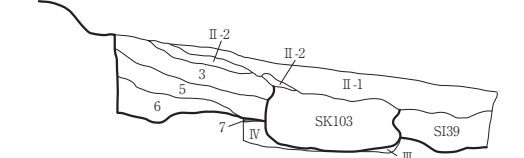

- S I 37・38・S K 116 A-A'・S I 37・39・S K 103 B-B'
- 1 2.5Y5/2 暗灰黄色 シルト～極細砂 粘性なし 締まり中 極粗砂～細礫を含む
 - 2 2.5Y6/3 にぶい黄色 シルト～極細砂 粘性なし 締まり中 極粗砂～細礫 2.5Y8/3淡黄色シルト～極細砂、ブロック土を含む
 - 3 10YR4/2 灰黄褐色 シルト～極細砂 粘性弱 締まり中 極粗砂～細礫を含む
 - 4 2.5Y6/3 にぶい黄色 シルト～極細砂 粘性なし 締まり中 ブロック土と10YR4/1褐灰色ブロック土の混合層 極粗砂～細礫を含む
 - 5 2.5Y5/2 暗灰黄色 シルト～極細砂 粘性弱 締まり中 極粗砂～細礫を含む
 - 6 10YR3/1 黒褐色 シルト～極細砂 粘性弱 締まり中 極粗砂～細礫を含む
 - 7 10YR6/6 明黄褐色 シルト 粘性中 締まりやや密 粗砂～細礫を少量含む
 - II-1 2.5Y3/1 黒褐色 シルト～極細砂 粘性弱 締まり中 極粗砂～中礫 (φ5～10mm大) を含む
 - II-2 2.5Y8/1 灰白色 細砂～細礫 粘性なし 締まりやや疎

0 1:60 2m

第43図 S I 37 (1/2) 竪穴住居跡

S I 37 炉 a-a'
a. L=14.300m

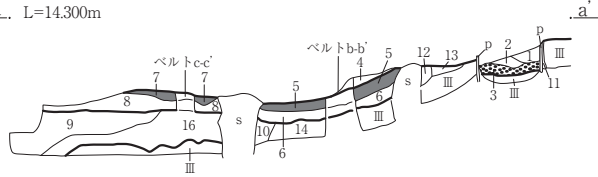

S I 37 炉 b-b'
b. L=14.100m

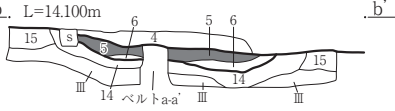

S I 37 炉 c-c'
c. L=14.100m

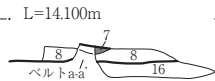

S I 37 炉 a-a' · b-b' · c-c'

1	7.5YR6/6 橙色	シルト～極細砂	粘性弱	締まり中	粗砂～細礫を1%含む
2	10YR4/2 灰黄褐色	シルト～極細砂	粘性弱	締まり中	5～10mm大の焼土ブロック土を3%粗砂～細礫を1%含む
3	10YR2/2 黒褐色	シルト	粘性中	締まり中	中砂～細礫を3%含む
4	10YR4/3 にぶい黄褐色	シルト	粘性弱	締まり中	粗砂～細礫を1%5～10mm大の焼土ブロック土を3%含む
5	10YR6/4 にぶい黄橙色	シルト	粘性弱	締まり中	粗砂～細礫を3%2.5Y3/2黒灰黄色シルトブロック土を1%含む
6	10YR4/2 灰黄褐色	シルト～極細砂	粘性弱	締まり中	粗砂～細礫を3%含む
7	10YR6/4 にぶい黄橙色	シルト	粘性弱	締まり中	粗砂～細礫を3%2.5Y5/2暗灰黄色シルトブロック土を2%含む
8	10YR3/1 黒褐色	シルト～極細砂	粘性なし	締まり中	粗砂～細礫を7%含む
9	2.5Y4/2 暗灰黄色	シルト	粘性なし	締まり中	粗砂～細礫を2% 5mm大の炭粒を1%含む
10	2.5Y5/1 黄灰色	シルト～極細砂	粘性なし	締まり中	粗砂～細礫を3%含む
11	10YR4/2 灰黄褐色	シルト～極細砂	粘性弱	締まり中	粗砂～細礫を1%含む
12	10YR5/2 灰黄褐色	シルト～極細砂	粘性弱	締まり中	粗砂～細礫を1%含む
13	10YR4/2 灰黄褐色	シルト～極細砂	粘性弱	締まり中	粗砂～細礫を1%含む
14	2.5Y4/2 暗灰黄色	シルト	粘性弱	締まり中	粗砂～細礫を2%含む
15	2.5Y5/3 黄褐色	シルト	粘性弱	締まりやや密	粗砂～細礫を2%含む
16	2.5Y5/3 黄褐色	シルト	粘性弱	締まりやや密	粗砂～細礫を2%含む

S I 37 炉拡大図

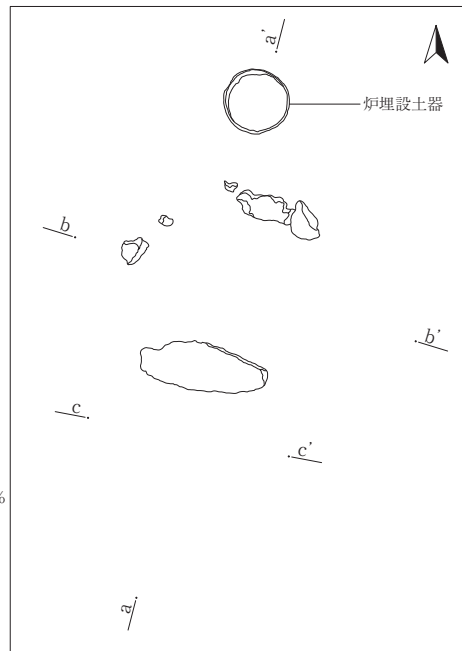

0 1 : 30 1 m

S I 37 PP1 d-d'
d. L=14.300m

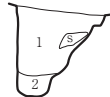

S I 37 PP1 d-d'

1	10YR4/3 にぶい黄褐色	シルト～極細砂	粘性なし	締まり中	粗砂～細礫を5% 1cm大の10YR7/6明黄褐色シルトブロック土を5%含む
2	10YR5/3 にぶい黄褐色	シルト～極細砂	粘性弱	締まりやや疎	粗砂～細礫を2%含む

S I 37 PP2 e-e'
e. L=14.600m



S I 37 PP2 e-e'

1	10YR4/2 灰黄褐色	シルト～極細砂	粘性なし	締まりやや疎	粗砂～細礫を7% 1cm大の10YR7/6明黄褐色シルトブロック土を2%含む
---	--------------	---------	------	--------	----------------------------------------

S I 37 PP4 f-f'
f. L=14.700m



S I 37 PP4 f-f'

1	2.5Y4/1 黄灰色	シルト～極細砂	粘性なし	締まりやや疎	粗砂～細礫を5%含む
---	-------------	---------	------	--------	------------

S I 37 PP5 g-g'

L=14.700m



S I 37 PP5 g-g'

1	2.5Y4/1 黄灰色	シルト～極細砂	粘性なし	締まりやや疎	粗砂～細礫を5%含む
---	-------------	---------	------	--------	------------

S I 37 PP6 h-h'
h. L=14.700m



S I 37 PP6 h-h'

1	10YR4/2 灰黄褐色	シルト～極細砂	粘性なし	締まり中	粗砂～細礫を含むと2.5Y8/1灰白色細砂～細礫の互層
---	--------------	---------	------	------	-----------------------------

S I 37 PP7 i-i'
i. L=14.500m

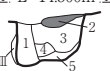

S I 37 PP7 i-i'

1	10YR4/1 褐色	シルト～極細砂	粘性弱	締まり中	粗砂～細礫を5%含む
2	10YR6/6 明黄褐色	シルト	粘性弱	締まりやや密	粗砂～細礫を5%含む (S I 38またはS I 39に伴う貼床か)
3	10YR4/2 灰黄褐色	シルト～極細砂	粘性なし	締まり中	粗砂～細礫を含むと2.5Y8/1灰白色 細砂～細礫の互層
4	10YR4/2 灰黄褐色	シルト～細砂	粘性なし	締まりやや密	
5	10YR5/3 にぶい黄褐色	シルト～極細砂	粘性弱	締まり中	粗砂～細礫を2%含む

S I 37 PP8 j-j'
j. L=14.200m

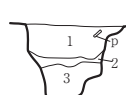

S I 37 PP8 j-j'

1	2.5Y5/2 暗灰黄色	シルト～極細砂	粘性弱	締まり中	粗砂～細礫を7% 1～5cm大の10YR7/6明黄褐色シルトブロック土を3%含む
2	2.5Y4/1 黄灰色	シルト～極細砂	粘性なし	締まりやや密	粗砂～細礫を1%含む
3	2.5Y5/2 暗灰黄色	シルト～極細砂	粘性弱	締まり中	粗砂～細礫を5%含む

0 1 : 60 2 m

第44図 S I 37 (2/2) 竪穴住居跡

S I 38

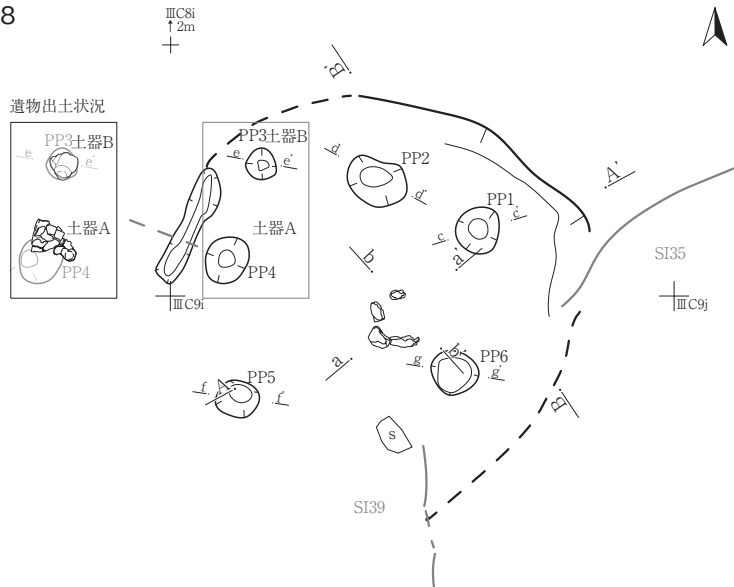

S I 38 柱穴観察表

No.	遺構名	規模 (cm)		底面標高 (m)
		開口部径	深さ	
1	PP1	37×34	22	14.366
2	PP2	48×34	33	14.276
3	PP3	24×23	16	14.377
4	PP4	(39)×31	33	14.167
5	PP5	34×29	54	13.677
6	PP6	37×34	15	14.248

S I 38・39 A-A'
A, L=15.100m

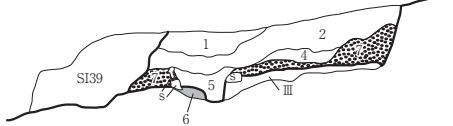

S I 35・38 B-B'
B, L=15.400m

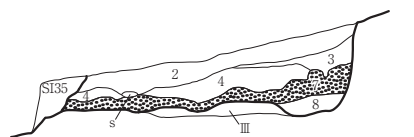

S I 38・39 A-A'・S I 35・38 B-B'

- 1 10YR4/1 褐灰色 シルト～極細砂 粘性なし 締まりやや疎 極粗砂～細礫 2mm大の炭粒を少量含む
- 2 10YR4/2 灰黄褐色 シルト～極細砂 粘性弱 締まり中 極粗砂～細礫 2mm大の炭粒を含む
- 3 10YR7/2 にぶい黄橙色 シルト～極細砂 粘性なし 締まりやや疎 極粗砂～細礫 を含む
- 4 10YR3/2 黒褐色 シルト～極細砂 粘性弱 締まり中 極粗砂～細礫、2mm大の炭粒を含む ブロック土の混合層
- 5 10YR3/2 黒褐色 シルト～極細砂 粘性弱 締まりやや密 極粗砂～細礫 を少量 1～2mm大の炭粒をやや多く含む
- 6 7.5YR4/6 褐色 シルト 粘性中 締まりやや密 中砂～細礫を少量含む (焼土)
- 7 10YR2/1 黒色 シルト～極細砂 粘性弱 締まり中 極粗砂～細礫 を少量 1～2mm大の炭粒を含む
- 8 10YR4/2 灰黄褐色 シルト～極細砂 粘性弱 締まり中 極粗砂～細礫を含む 2mm大の炭粒を少量含む 10YR7/2にぶい黄橙色 シルト～極細砂 ブロック土を含む

S I 38 炉 a-a'
a, L=14.600m

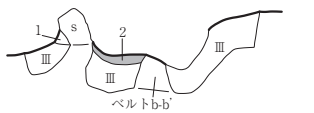

S I 38 炉 b-b'
b, L=14.600m

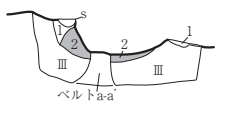

S I 38 炉 a-a'・b-b'

- 1 10YR4/2 灰黄褐色 シルト～極細砂 粘性弱 締まり密 粗砂～細礫を2%含む
- 2 7.5YR5/6 明黄褐色 シルト 粘性弱 締まりやや密 粗砂～細礫を2%含む (焼土)
- III 10YR6/6 明黄褐色 シルト 粘性弱 締まりやや密 粗砂～細礫を2%含む

S I 38 PP1 c-c'

L=14.500m



S I 38 PP1 c-c'

- 1 2.5Y2/1 黒色 シルト～極細砂 粘性なし 締まり中 粗砂～細礫を2%含む

S I 38 PP2 d-d'

L=14.700m



S I 38 PP2 d-d'

- 1 2.5Y2/1 黒色 シルト～極細砂 粘性なし 締まり中 粗砂～細礫を2%含む

S I 38 PP3 e-e'

L=14.400m



S I 38 PP3 e-e'

- 1 2.5Y2/1 黒色 シルト～極細砂 粘性なし 締まり中 粗砂～細礫を2%含む

S I 38 PP5 f-f'

L=14.100m



S I 38 PP5 f-f'

- 1 2.5Y4/2 暗灰黄色 シルト～極細砂 粘性なし 締まり中 粗砂～細礫を2%含む

S I 38 PP6 g-g'

L=14.500m



S I 38 PP6 g-g'

- 1 2.5Y4/2 暗灰黄色 シルト～極細砂 粘性なし 締まり中 粗砂～細礫を2%含む

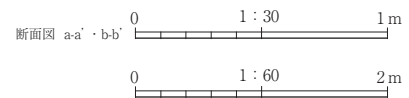

第45図 S I 38竈穴住居跡

S I 39

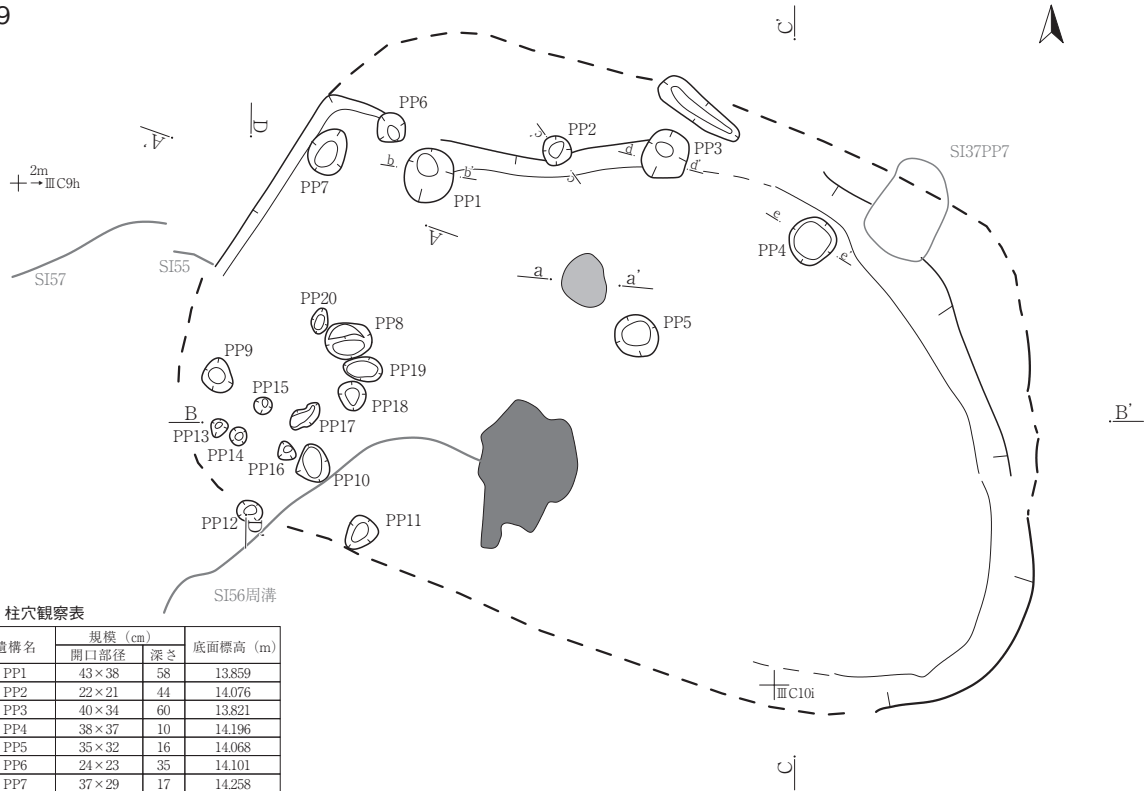

S I 39 柱穴観察表

No	遺構名	規模 (cm)		底面標高 (m)
		開口部径	深さ	
1	PP1	43×38	58	13859
2	PP2	22×21	44	14076
3	PP3	40×34	60	13821
4	PP4	38×37	10	14196
5	PP5	35×32	16	14068
6	PP6	24×23	35	14101
7	PP7	37×29	17	14258
8	PP8	34×30	7	14080
9	PP9	25×20	22	13923
10	PP10	30×25	34	13636
11	PP11	27×21	-	13839
12	PP12	19×16	16	13866
13	PP13	14×11	10	13887
14	PP14	13×13	5	13946
15	PP15	13×12	15	13906
16	PP16	14×12	11	13882
17	PP17	27×13	11	13946
18	PP18	22×21	11	13930
19	PP19	30×18	21	13934
20	PP20	19×12	10	14124

*PP11は深さ記録なし。

S I 37・39 A-A'
A, L=15.000m

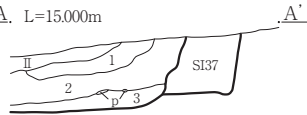

S I 39・66 B-B'
B, L=14.800m

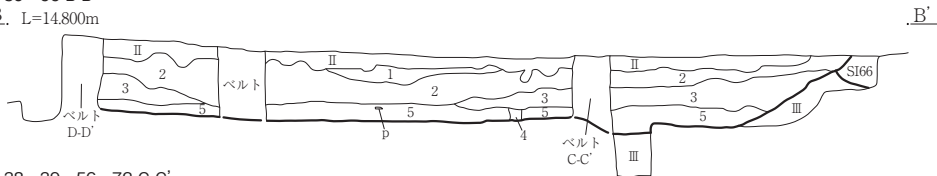

S I 38・39・56・72 C-C'
C, L=15.200m

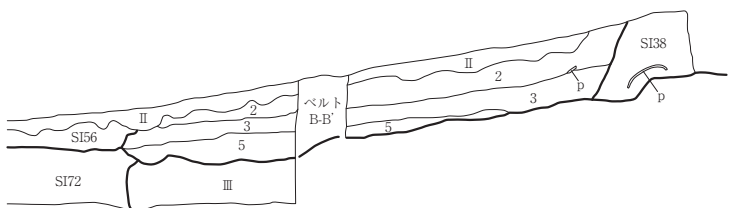

S I 37・39・55 D-D'
D, L=15.000m

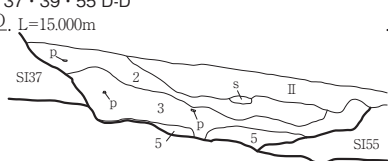

- S I 37・39 A-A'・S I 39・66 B-B'・S I 38・39・56・72 C-C'・S I 37・39・55 D-D'
- 1 2.5Y5/2 暗灰黄色 シルト～極細砂 粘性なし 縮まりやや疎 極粗砂～細礫を含む
 - 2 10YR3/2 黒褐色 シルト～極細砂 粘性弱 縮まり中 粗砂～細礫 2mm大の炭粒を少量含む
 - 3 10YR3/1 黒褐色 シルト～極細砂 粘性弱 縮まりやや密 極粗砂～細礫を含む
 - 4 2.5Y5/2 暗灰黄色 シルト～極細砂 粘性弱 縮まり中 極粗砂～細礫
 - 5 10YR4/2 灰黄褐色 シルト～極細砂 粘性弱 縮まりやや密 極粗砂～細礫
 - II 2.5Y3/1 黒褐色 シルト～極細砂 粘性弱 縮まり中 極粗砂～中礫を含む
 - III 10YR4/4 褐色 シルト～極細砂 粘性弱 縮まり密 極粗砂～細礫を含む

S I 39 炉 a-a'
a, L=14.300m



S I 39 炉 a-a'

- I 7.5YR5/6 明褐色 シルト 粘性弱 縮まり中 粗砂～細礫を2%含む (焼土)
- III 10YR6/6 明黄褐色 シルト 粘性弱 縮まり中 粗砂～細礫を2%含む

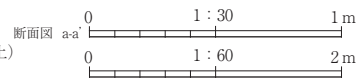

第46図 S I 39 (1/2) 竪穴住居跡

S I 39 PP1 b-b'
L=14.500m

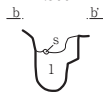

S I 39 PP1 b-b'
1 2.5Y3/1 黒褐色 シルト～極細砂 粘性弱 締まりやや疎
粗砂～細礫を3%含む

S I 39 PP3 d-d'
L=14.500m

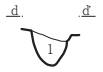

S I 39 PP3 d-d'
1 2.5Y3/1 黒褐色 シルト～極細砂 粘性弱 締まりやや疎
粗砂～細礫を3%含む

S I 39 PP2 c-c'
L=14.600m



S I 39 PP2 c-c'
1 2.5Y3/1 黒褐色 シルト～極細砂 粘性弱 締まりやや疎
粗砂～細礫を3%含む

S I 39 PP4 e-e'
L=14.300m



S I 39 PP4 e-e'
1 10YR4/3 にぶい黄褐色 シルト～極細砂 粘性弱 締まり中
粗砂～細礫を1% 1cm大の土器片を5%含む

S I 40

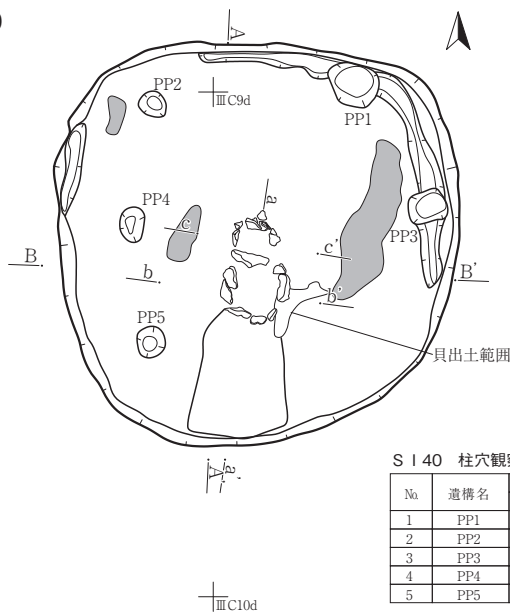

遺物出土状況

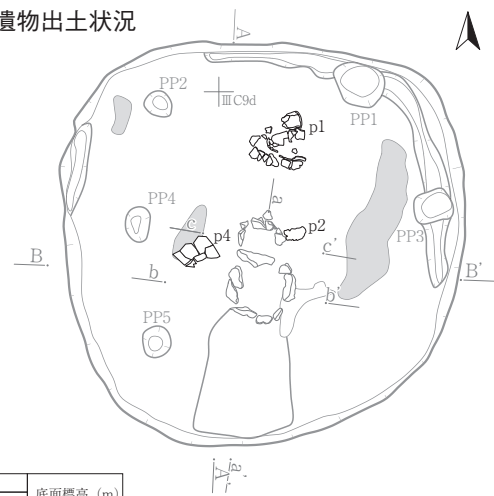

S I 40 柱穴観察表

No.	遺構名	規模 (cm)		底面標高 (m)
		開口口径	深さ	
1	PP1	42×32	28	12.732
2	PP2	22×18	38	14.994
3	PP3	32×29	26	15.148
4	PP4	27×18	39	12.499
5	PP5	24×22	25	12.529

S I 40 A-A'
A. L=15.800m

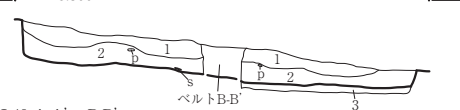

S I 40 A-A' · B-B'
1 10YR3/4 暗褐色 シルト 粘性弱 締まりやや密 花崗岩粒極小～小20% 炭化物粒極小～小1%未満
2 10YR3/3 暗褐色 シルト 粘性微弱 締まりやや密 花崗岩粒極小～小3% 炭化物を多量に含む層 (50%以上)
3 10YR2/2 黒褐色 シルト 粘性微弱 締まりやや密 花崗岩粒極小～小1%

S I 40 B-B'
B. L=15.500m

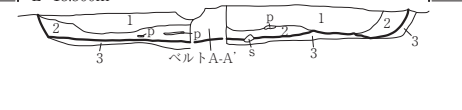

S I 40 炉 a-a'
a. L=15.500m

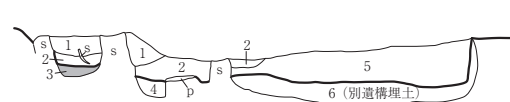

S I 40 炉 b-b'
b. L=15.400m

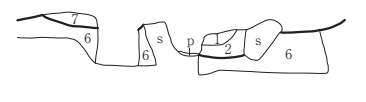

S I 40 炉 c-c'
c. L=15.400m

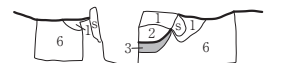

S I 40 炉 a-a' · b-b' · c-c'
1 10YR2/2 黒褐色 シルト 粘性微弱 締まりやや密 炭化物粒小20%
2 5YR2/1 黒褐色 シルト 粘性微弱 締まりやや密 炭化物粒小50%
3 5YR5/8 明赤褐色 シルト 粘性なし 締まり密 (焼土、焼成部)
4 10YR7/6 明黄褐色 シルト 粘性弱 締まり密 (地山)
5 10YR2/3 黒褐色 シルト 粘性微弱 締まりやや疎 炭化物粒小10% 焼土粒小1%
6 10YR3/4 暗褐色 シルト 粘性弱 締まりやや密 花崗岩粒極小～小1% (別遺構埋土)
7 10YR6/8 明黄褐色 シルト 粘性中 締まり密 花崗岩粒極小～小5% (貼床状)

断面図 a-a' · b-b' · c-c' 0 1:30 1m 0 1:60 2m

第47図 S I 39 (2/2) · 40竪穴住居跡

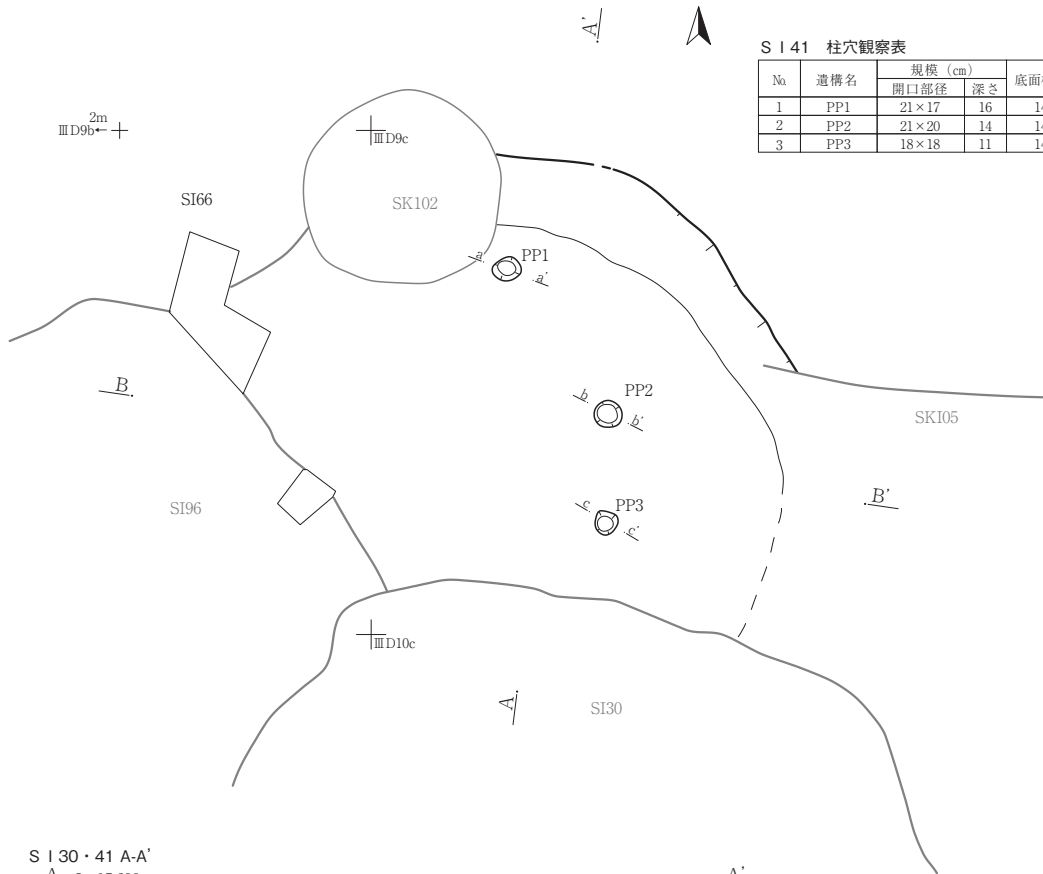

S I 41 柱穴観察表

No.	遺構名	規模 (cm)		底面標高 (m)
		開口部径	深さ	
1	PP1	21×17	16	14.354
2	PP2	21×20	14	14.294
3	PP3	18×18	11	14.298

S I 30・41 A-A'
A. L=15.600m

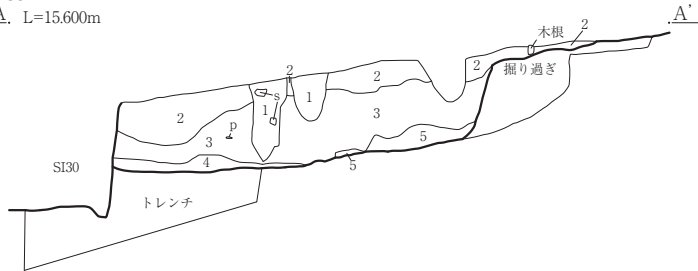

S I 41・96 B-B'
B. L=15.200m

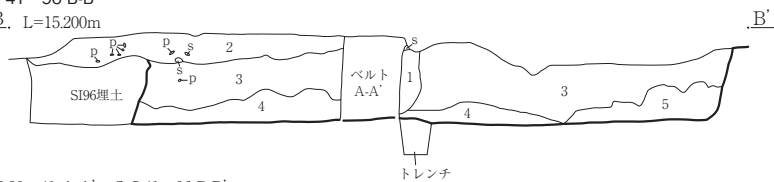

- S I 30・41 A-A'・S I 41・96 B-B'
- 1 10YR3/1 黒褐色 シルト 粘性やや弱 縮まりやや疎→攪乱か
 - 2 10YR4/3 にぶい黄褐色 シルト 粘性やや強 縮まりやや密 黄褐色土ブロック状に少量含む 花崗岩粒1~3%含む 縄文土器多量含む
 - 3 10YR3/4 暗褐色 シルト 粘性やや強 縮まりやや密 花崗岩粒10%含む
 - 4 10YR4/4 褐色 シルト 粘性やや強 縮まりやや密 花崗岩粒10%含む 10YR4/6褐色土ブロック状に含む
 - 5 10YR5/8 黄褐色 シルト 粘性やや強 縮まりやや密

S I 41 PP1 a-a'

L=14.500m S I 41 PP1 a-a'
a-a' 1 暗褐色土主体に堆積 一部 黄褐色土少量含む

S I 41 PP2 b-b'

L=14.500m S I 41 PP2 b-b'
b-b' 1 黄褐色土と黒褐色土がブロック状に堆積

S I 41 PP3 c-c'

L=14.400m S I 41 PP3 c-c'
c-c' 1 暗褐色土にマサ土粒少量含む 上部に黒褐色土堆積

※a-a'・b-b'・c-c' は空断面、土層注記はフィールドカードより転記

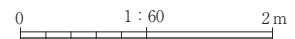

第48図 S I 41 竪穴住居跡

S I 43

2m
III C8d+ + B' | | III C8e

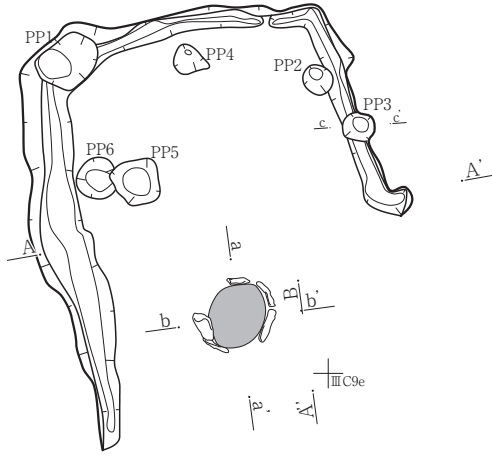

S I 43 柱穴観察表

No.	遺構名	規模 (cm)		底面標高 (m)
		開口部径	深さ	
1	PP1	49×39	51	15.320
2	PP2	24×22	43	15.273
3	PP3	25×23	28	15.411
4	PP4	28×20	66	15.045
5	PP5	41×35	37	15.241
6	PP6	32×(26)	24	15.461

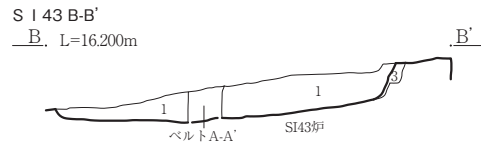
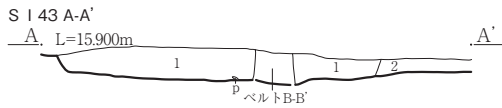

S I 43 A-A'・B-B'・A''-B'

- 1 10YR3/3 暗褐色 シルト 粘性微弱 締まりやや密 花崗岩粒極小～小20%
- 2 10YR3/4 暗褐色 シルト 粘性微弱 締まりやや密 花崗岩粒極小～小20% (S I 32を切り、S I 43に切られる石囲炉を伴う遺構の埋土)
- 3 10YR4/4 褐色 シルト 粘性弱 締まり密 花崗岩粒極小～小1～3% (S I 32埋土)

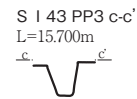
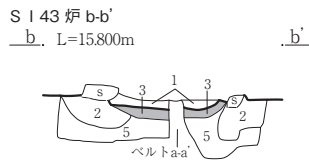
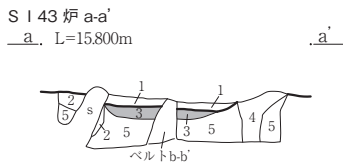

S I 43 炉 a-a'・b-b'

- 1 10YR2/2 黒褐色 シルト 粘性微弱 締まり密 花崗岩粒極小～小20%
- 2 10YR2/3 黒褐色 シルト 粘性微弱 締まり密 花崗岩粒極小～小5%
- 3 5YR5/6 明赤褐色 シルト 粘性なし 締まり密 (焼土)
- 4 10YR2/3 黒褐色 シルト 粘性弱 締まりやや疎 (木根)
- 5 10YR5/6 黄褐色 シルト 粘性弱 締まり密 (地山)

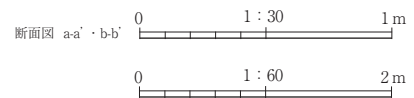

第49図 S I 43竈穴住居跡

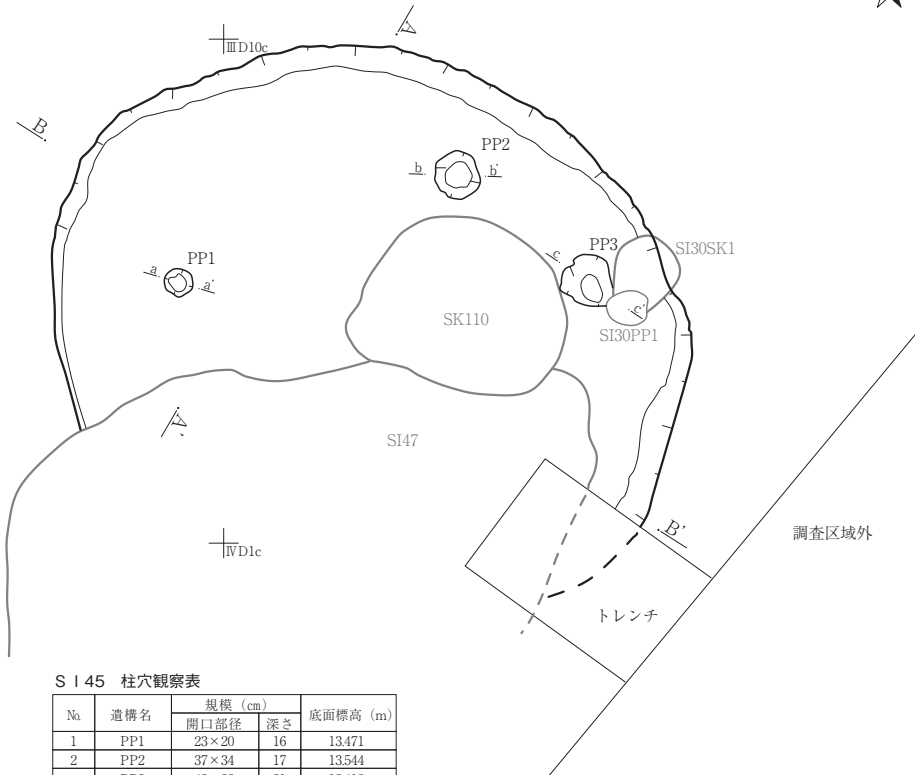

S I 45 柱穴観察表

No.	遺構名	規模 (cm)		底面標高 (m)
		開口部径	深さ	
1	PP1	23×20	16	13.471
2	PP2	37×34	17	13.544
3	PP3	43×38	31	13.418

S I 45・84 A-A'

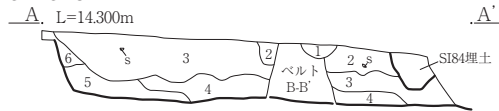

S I 45・47・61・84 B-B'

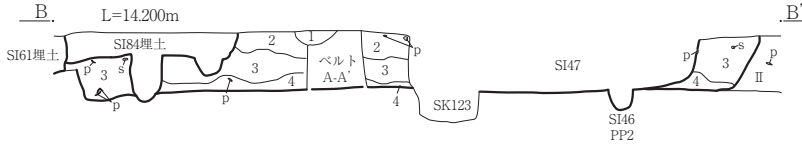

S I 45・84 A-A'・S I 45・47・61・84 B-B'

- | | | | | | | | |
|---|---------|------|-----|-------|--------|-------------|-----------------------|
| 1 | 10YR6/8 | 明黄褐色 | シルト | 粘性やや強 | 締まりやや密 | 黒色土ブロック少量含む | (S I 45) |
| 2 | 10YR2/3 | 黒褐色 | シルト | 粘性やや強 | 締まりやや密 | 風化花崗岩粒極微量含む | (S I 45) |
| 3 | 10YR3/4 | 暗褐色 | シルト | 粘性やや強 | 締まりやや密 | 風化花崗岩粒極微量含む | 黄褐色土を微量含む (S I 45) |
| 4 | 10YR5/6 | 黄褐色 | シルト | 粘性やや強 | 締まりやや密 | 風化花崗岩粒極微量含む | (S I 45) |
| 5 | 10YR4/4 | 褐色 | シルト | 粘性やや強 | 締まりやや密 | 風化花崗岩粒極微量含む | 黄褐色土ブロック多量含む (S I 45) |
| 6 | 10YR4/2 | 灰黄褐色 | シルト | 粘性やや強 | 締まりやや疎 | 風化花崗岩粒極微量含む | (S I 45) |

S I 45 PP1 a-a'

L=13.700m



S I 45 PP1 a-a'

- | | | | | | | |
|---|---------|-----|-----|-------|--------|--------|
| 1 | 10YR2/3 | 黒褐色 | シルト | 粘性やや強 | 締まりやや密 | 炭粒微量含む |
| 2 | 10YR5/6 | 黄褐色 | シルト | 粘性やや強 | 締まりやや密 | |

S I 45 PP2 b-b'

L=13.800m



S I 45 PP2 b-b'

- | | | | | | | | |
|---|---------|-----|-----|-------|--------|------------|------------|
| 1 | 10YR4/4 | 褐色 | シルト | 粘性やや強 | 締まりやや密 | 黄褐色土ブロック少量 | 風化花崗岩粒微量含む |
| 2 | 10YR5/8 | 黄褐色 | シルト | 粘性やや強 | 締まりやや疎 | | |

S I 45 PP3 c-c'

L=13.800m



S I 45 PP3 c-c'

- | | | | | | | | |
|---|---------|-----|-----|-------|--------|------------|------------|
| 1 | 10YR4/4 | 褐色 | シルト | 粘性やや強 | 締まりやや密 | 黄褐色土ブロック少量 | 風化花崗岩粒微量含む |
| 2 | 10YR5/8 | 黄褐色 | シルト | 粘性やや強 | 締まりやや疎 | | |

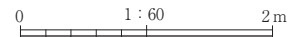

第50図 S I 45竪穴住居跡

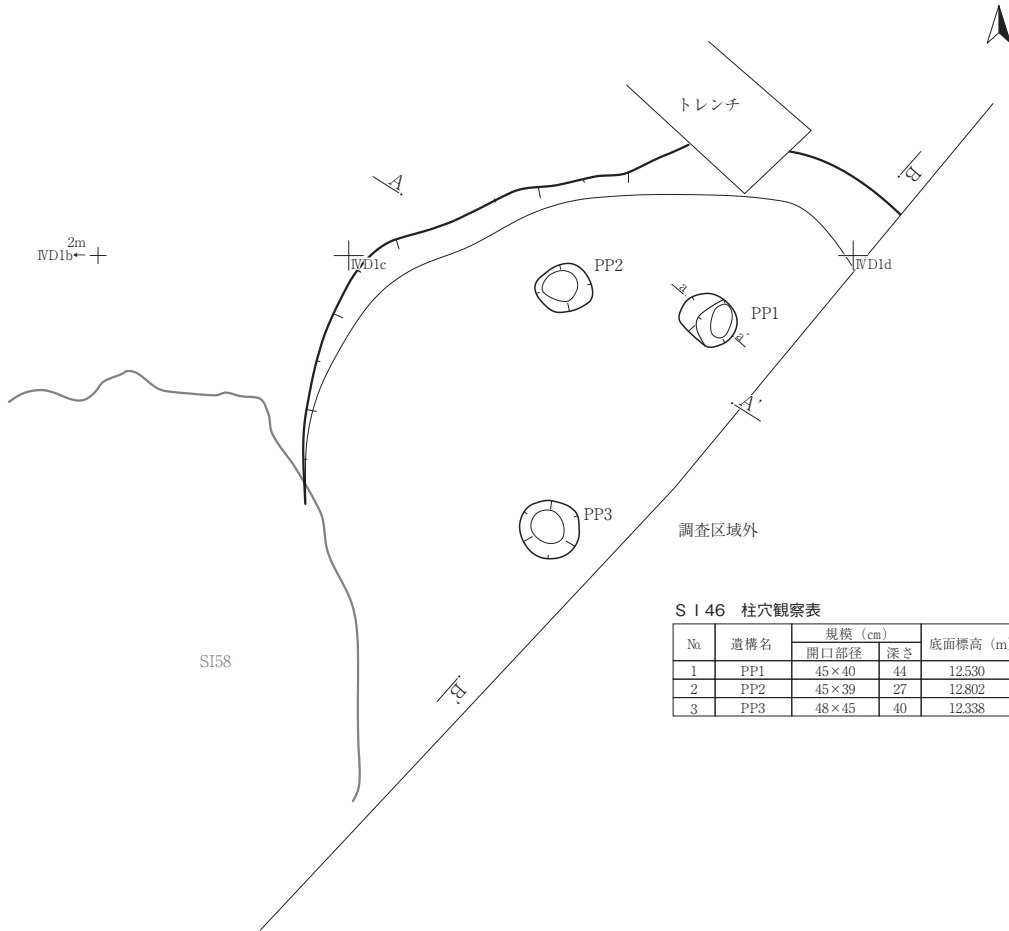

S I 46 柱穴観察表

No.	遺構名	規模 (cm)		底面標高 (m)
		開口部径	深さ	
1	PP1	45×40	44	12.530
2	PP2	45×39	27	12.802
3	PP3	48×45	40	12.338

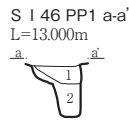
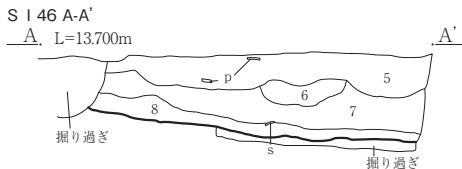

S I 46 PP1 a-a'

1	10YR4/4	褐色	シルト	粘性やや強	締まりやや密	黄褐色土混じり
2	10YR4/6	褐色	シルト	粘性やや強	締まりやや疎	黄褐色土混じり

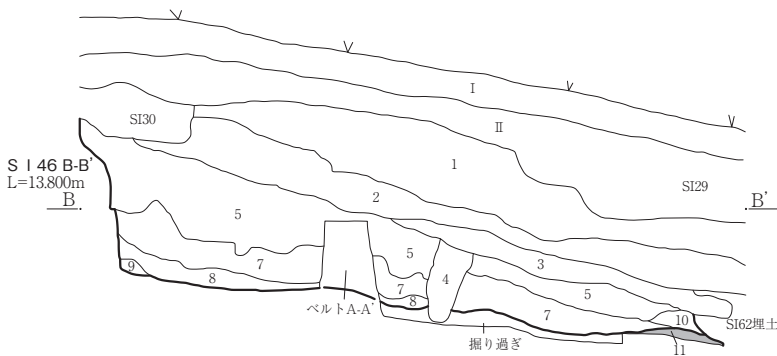

S I 46 A-A' - B-B'

1	10YR3/2	黒褐色	シルト	粘性やや強	φ3~5cm 礫少量含む	
2	10YR3/3	暗褐色	シルト	粘性やや強	締まりやや密	縄文土器含む
3	10YR3/2	黒褐色	シルト	粘性やや強	締まりやや密	
4	10YR2/2	黒褐色	シルト	粘性やや強	締まりやや疎	明黄褐色土ブロック少量含む 縄文土器含む (攪乱? 柱穴?)
5	10YR3/1	黒褐色	シルト	粘性やや弱	締まりやや疎	縄文土器 (前期主体) 含む 褐灰砂質ブロック状に少量含む 人為的な様子
6	7.5YR4/4	褐色	シルト	粘性やや弱	締まりやや疎	焼土混じり
7	10YR4/3	にぶい黄褐色	シルト	粘性やや強	締まりやや密	黄褐色土粒微量含む
8	10YR4/6	褐色	シルト	粘性やや強	締まりやや密	明黄褐色土ブロック状に中量含む
9	10YR5/6	黄褐色	シルト	粘性やや強	締まりやや密	明黄褐色土ブロック状に多量含む
10	10YR2/3	黒褐色	シルト	粘性やや強	締まりやや密	褐灰砂質土混じり
11	5YR3/3	暗赤褐色	シルト	粘性やや弱	締まりやや疎	焼土

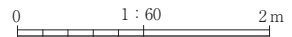

第51図 S I 46竈穴住居跡

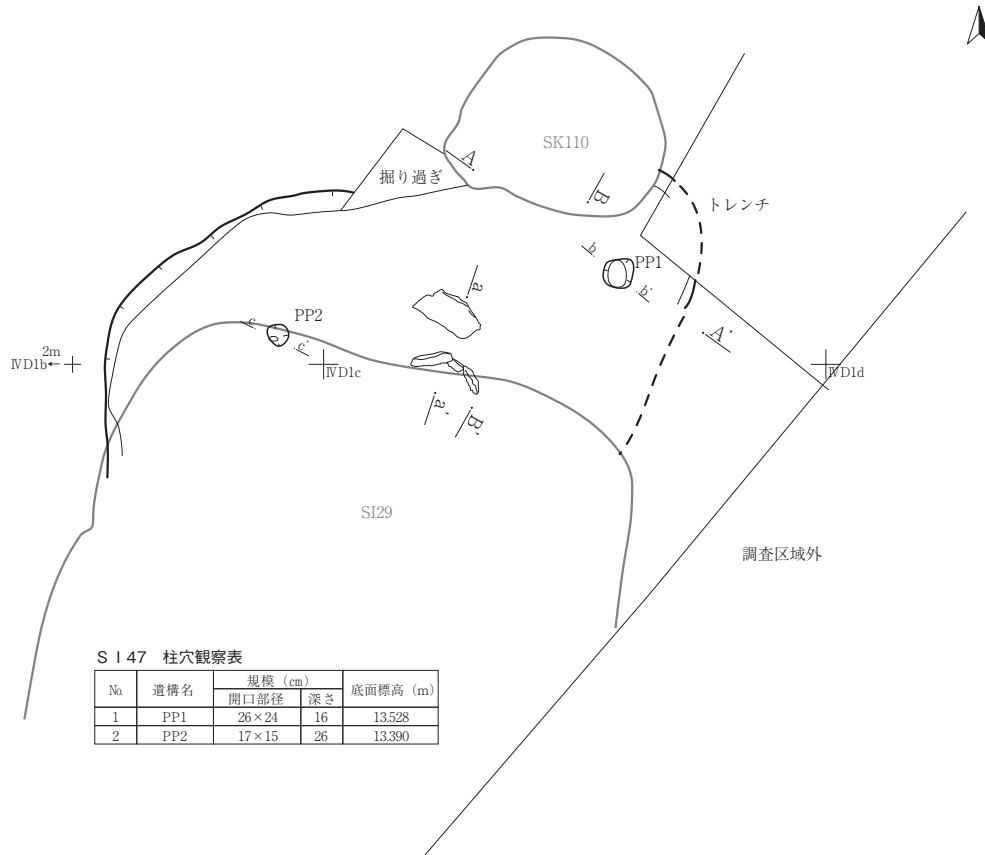

S I 47 柱穴観察表

No.	遺構名	規模 (cm)		底面標高 (m)
		開口部径	深さ	
1	PP1	26×24	16	13.528
2	PP2	17×15	26	13.390

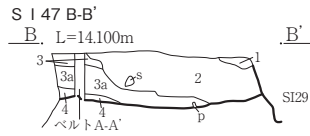
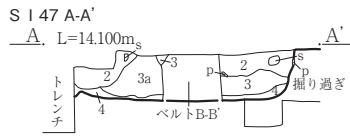

S I 47 A-A'・B-B'

- 1 10YR6/6 明黄褐色 シルト 粘性やや強 締まりやや密 明黄褐色土ブロック多量含む
- 2 10YR2/3 黒褐色 シルト 粘性やや強 締まりやや密 風化花崗岩粒微量含む
- 3 10YR3/3 暗褐色 シルト 粘性やや弱 締まりやや密 灰白色砂質土ブロック状に中量含む 炭粒微量含む
- 3a 3層に黄褐色砂質土が混じる
- 4 10YR3/4 暗褐色 シルト 粘性やや強 締まりやや密 風化花崗岩粒微量含む

S I 47 炉 a-a'
a. L=13.900m

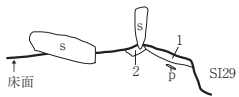

S I 47 炉 a-a'

- 1 10YR3/4 暗褐色 シルト 粘性やや弱 締まりやや疎 炭粒少量含む 焼土粒微量含む
- 2 10YR2/3 黒褐色 シルト 粘性やや強 締まりやや密 掘り方埋土

S I 47 PP1 b-b'

L=13.700m



S I 47 PP1 b-b'

- 1 10YR2/3 黒褐色 シルト 粘性やや強 締まりやや密 炭粒中量含む

S I 47 PP2 c-c'

L=13.700m



S I 47 PP2 c-c'

- 1 10YR3/3 暗褐色 シルト 粘性やや強 締まりやや密 炭粒微量含む

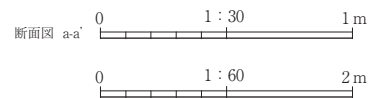

第52図 S I 47竪穴住居跡

S I 49

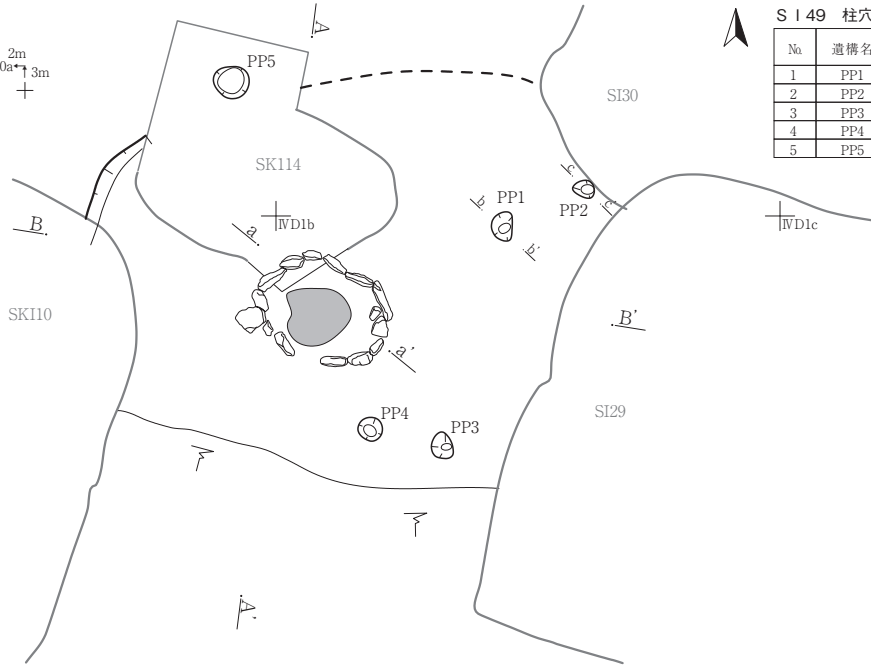

S I 49 柱穴観察表

No.	遺構名	規模 (cm)		底面標高 (m)
		開口口径	深さ	
1	PP1	21×16	19	13.654
2	PP2	16×12	24	13.666
3	PP3	20×15	34	13.450
4	PP4	18×17	15	13.658
5	PP5	27×25	25	13.364

S I 49・SK114 A-A'

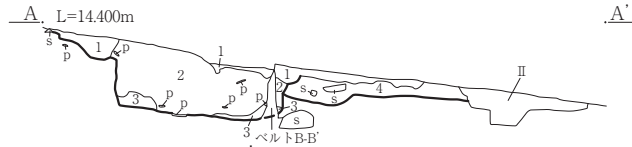

S I 29・49・SK110・114 B-B'

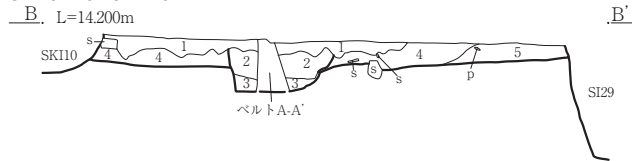

S I 49・SK114 A-A'・S I 29・49・SK110・114 B-B'

- | | | | | | |
|---|----------------|-----|-------|--------|------------------------|
| 1 | 10YR3/2 黒褐色 | シルト | 粘性やや強 | 締まりやや密 | II層土混じる |
| 2 | 10YR4/2 灰黄褐色 | シルト | 粘性やや弱 | 締まりやや密 | 炭粒微量含む (SK114) |
| 3 | 10YR4/3 にぶい黄褐色 | シルト | 粘性やや弱 | 締まりやや疎 | 灰白色砂ブロック状40%含む (SK114) |
| 4 | 10YR3/3 暗褐色 | シルト | 粘性やや弱 | 締まりやや密 | 花崗岩粒3%含む |
| 5 | 10YR3/3 暗褐色 | シルト | 粘性やや弱 | 締まりやや密 | 花崗岩粒3~5%含む 炭粒散在 |

S I 49 竪 a-a'

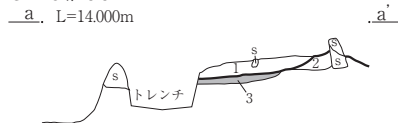

S I 49 竪 a-a'

- | | | | |
|---|---------------|-----|----------------|
| 1 | 10YR3/3 暗褐色 | シルト | 住居埋土4層 |
| 2 | 10YR3/4 暗褐色 | シルト | 粘性やや強 締まりやや疎 |
| 3 | 5YR4/4 にぶい赤褐色 | シルト | 粘性やや弱 締まりや疎 焼土 |

S I 49 PP1 b-b'

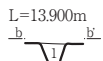

S I 49 PP1 b-b'

- | | | | | | |
|---|-------------|-----|-------|--------|------|
| 1 | 10YR3/2 黒褐色 | シルト | 粘性やや強 | 締まりやや疎 | 柔らかい |
|---|-------------|-----|-------|--------|------|

S I 49 PP2 c-c'

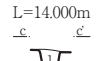

S I 49 PP2 c-c'

- | | | | | |
|---|-------------|-----|-------|--------|
| 1 | 10YR3/3 暗褐色 | シルト | 粘性やや強 | 締まりやや密 |
|---|-------------|-----|-------|--------|

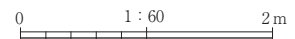
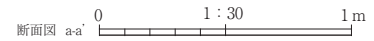

第53図 S I 49竪穴住居跡

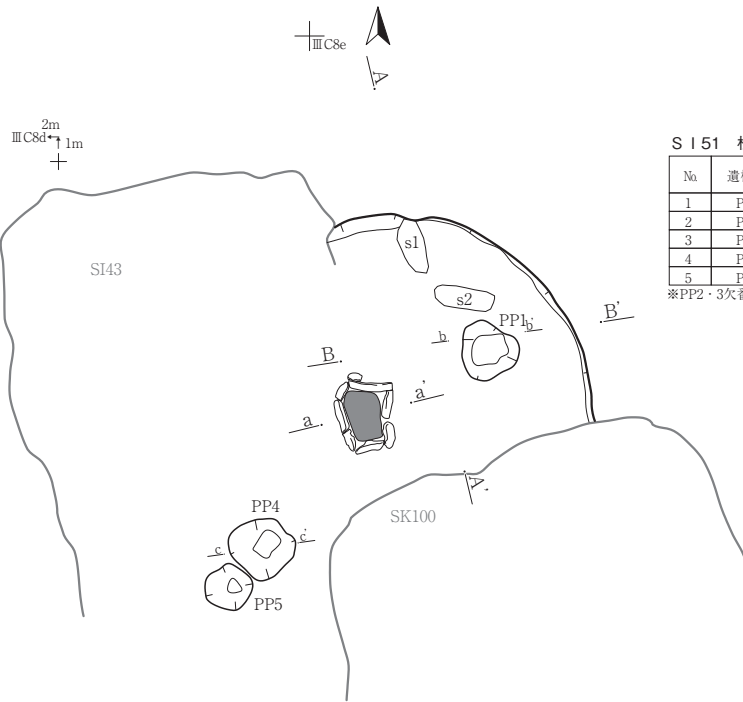

S I 51 柱穴観察表

No	遺構名	規模 (cm)		底面標高 (m)
		開口部径	深さ	
1	PP1	47×41	54	15.177
2	PP2	-	-	-
3	PP3	-	-	-
4	PP4	52×47	57	14.932
5	PP5	37×34	34	15.124

※PP2・3穴番

S I 51 A-A'
A. L=16.200m

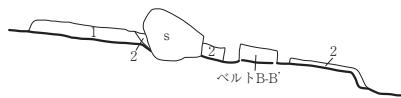

S I 51 B-B'
B. L=15.900m

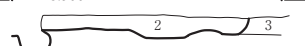

S I 51 A-A'・B-B'

- 1 10YR5/6 黄褐色 シルト 粘性弱 締まり密 花崗岩粒極小～小1% (S I 32埋土?)
- 2 10YR2/2 黒褐色 シルト 粘性ほとんどなし 締まりやや密 花崗岩粒極小～小20% (S I 51埋土)
- 3 10YR3/4 暗褐色 シルト 粘性ほとんどなし 締まりやや密 花崗岩粒極小～小20% (基本II層)

S I 51 炉 a-a'
a. L=15.700m

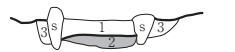

S I 51 炉 a-a'

- 1 10YR2/2 黒褐色 シルト 粘性弱 締まりやや疎 花崗岩粒極小～小10%
- 2 5YR4/6 赤褐色 シルト 粘性弱 締まりやや密 花崗岩粒極小5%
- 3 10YR5/8 黄褐色 シルト 粘性弱 締まり密 花崗岩粒極小5%

S I 51 PP1 b-b'
L=15.800m

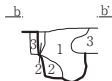

S I 51 PP1 b-b'

- 1 10YR3/3 暗褐色 シルト 粘性弱 締まり密 花崗岩粒極小～小10% 焼土粒一部含む
- 2 10YR5/8 黄褐色 シルト 粘性弱 締まり密 花崗岩粒極小～小5%
- 3 10YR6/8 暗黄褐色 シルト 粘性弱 締まり密 花崗岩粒極小～小10% (地山)

S I 51 PP4 c-c'
L=15.600m

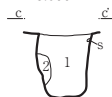

S I 51 PP4 c-c'

- 1 10YR2/2 黒褐色 シルト 粘性なし 締まりやや密 花崗岩粒極小～小20%
- 2 10YR6/8 明黄褐色 シルト 粘性弱 締まり密 (地山崩落ブロック)

断面図 a-a' 0 1:30 1m

0 1:60 2m

第54図 S I 51竪穴住居跡

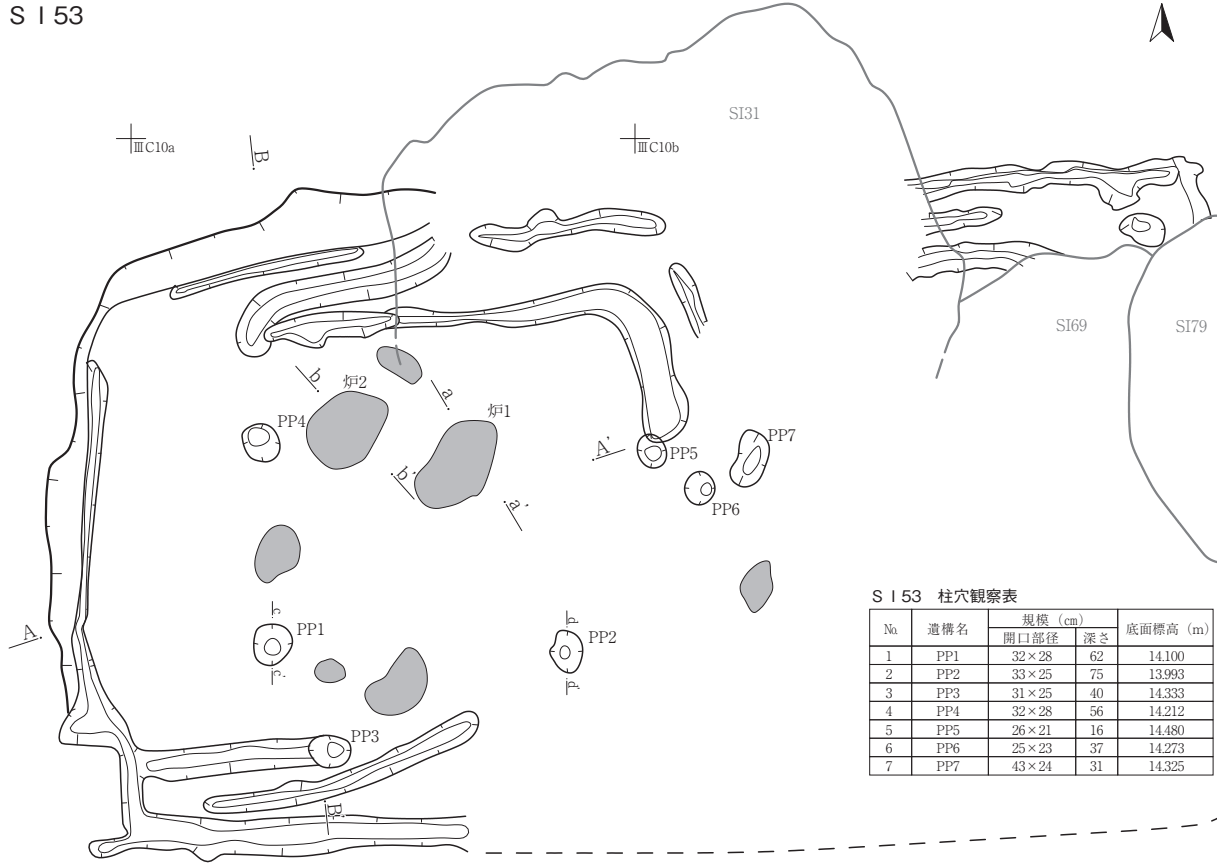

S I 53 柱穴観察表

No.	遺構名	規模 (cm)		底面標高 (m)
		開口部径	深さ	
1	PP1	32×28	62	14.100
2	PP2	33×25	75	13.993
3	PP3	31×25	40	14.333
4	PP4	32×28	56	14.212
5	PP5	26×21	16	14.480
6	PP6	25×23	37	14.273
7	PP7	43×24	31	14.325

S I 53・57 A-A'
A, L=15.500m

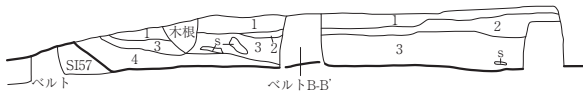

A' S I 53・57 A-A'・B-B'

- 1 10YR2/1 黒色 シルト 粘性微弱 締まり密 花崗岩粒極小〜小30%
- 2 10YR3/2 黒褐色 シルト 粘性微弱 締まり密 花崗岩粒極小〜小5%
- 3 10YR2/2 黒褐色 シルト 粘性微弱 締まり密 花崗岩粒極小〜小10%
焼土粒極小含む 1%未満
- 4 10YR2/1 黒色 シルト 粘性微弱 締まり密 花崗岩粒極小〜小10%
- 6 10YR3/3 暗褐色 シルト 粘性弱 締まり密 花崗岩粒極小〜小5%
黄褐色土粒極小含む 1〜3%

S I 53 B-B'
B, L=15.500m

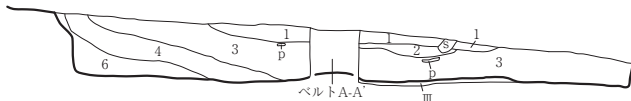

B'

S I 53 炉1 a-a'
a, L=14.900m

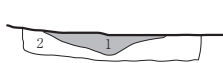

a'

S I 53 炉1 a-a'

- 1 25YR5/6 明赤褐色 シルト 粘性なし 締まり密 (焼土)
- 2 10YR6/8 明黄褐色 シルト 粘性弱 締まり密 (地山)

S I 53 炉2 b-b'
b, L=14.900m

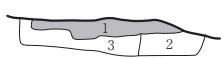

b'

S I 53 炉2 b-b'

- 1 25YR5/8 明赤褐色 シルト 粘性なし 締まり密 (焼土)
- 2 10YR4/3 にぶい黄褐色 シルト 粘性微弱 締まり密 花崗岩粒極小〜小10%
- 3 10YR6/8 明黄褐色 シルト 粘性弱 締まり密 (地山)

S I 53 PP1 c-c'
L=14.800m



c'

S I 53 PP1 c-c'

- 1 10YR3/2 黒褐色 シルト 粘性微弱 締まり密 花崗岩粒極小5%
- 2 10YR6/8 明黄褐色 シルト 粘性弱 締まりやや密 花崗岩粒極小5% (地山ブロック)

S I 53 PP2 d-d'
L=14.900m

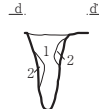

d'

S I 53 PP2 d-d'

- 1 10YR3/2 黒褐色 シルト 粘性微弱 締まり密 花崗岩粒極小5%
- 2 10YR6/8 明黄褐色 シルト 粘性弱 締まりやや密 花崗岩粒極小5% (地山ブロック)

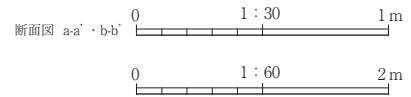

S I 54

2m
III C9f

III C9g

S I 54 柱穴観察表

No	遺構名	規模 (cm)		底面標高 (m)
		開口部径	深さ	
1	PP1	22×15	42	13.919
2	PP2	38×31	11	14.162
3	PP3	24×22	46	13.732
4	PP4	22×16	12	14.173

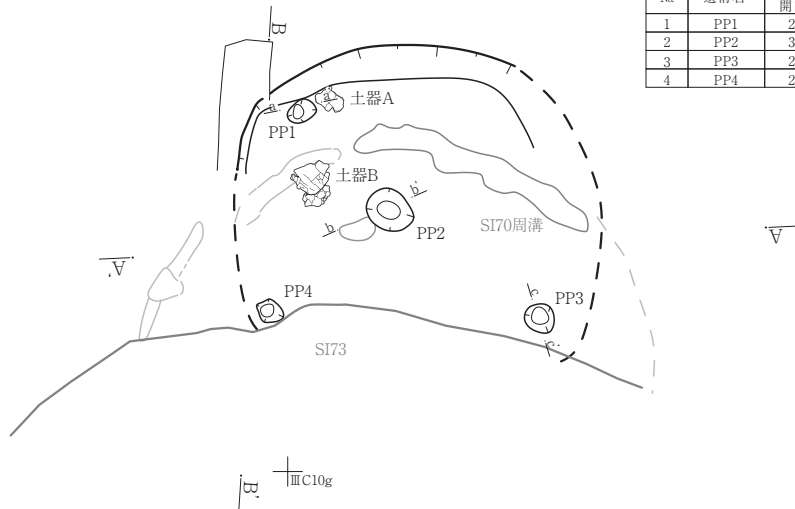

S I 39・54・55・70 A-A'
A. L=15.000m

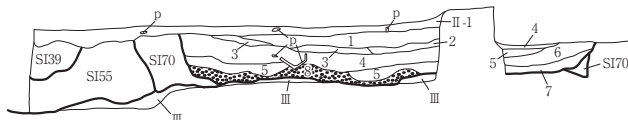

S I 54 PP1 a-a'
L=14.400m



S I 54 PP1 a-a'
1 10YR3/1 黒褐色 シルト～極細砂 粘性弱 締まりやや疎
粗砂～細礫を1% 5mm大の炭粒を1%含む

S I 54・70・73 B-B'
B. L=15.200m

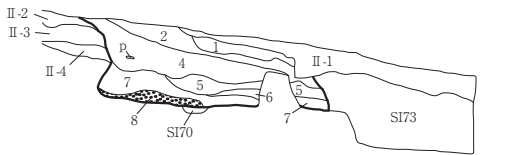

S I 54 PP2 b-b'
L=14.300m



S I 54 PP2 b-b'
1 10YR3/1 黒褐色 シルト 粘性弱 締まり中 粗砂～細礫を1%
5mm大の炭粒を3%
5mm大の焼土ブロック土を1%含む

S I 39・54・55・70 A-A'・S I 54・70・73 B-B'

- | | | | | | | |
|------|---------|--------|-----------|------|--------|---------------------------------------|
| 1 | 10YR4/2 | 灰黄褐色 | シルト～極細砂 | 粘性弱 | 締まり中 | 粗砂～細礫を5%含む |
| 2 | 10YR5/3 | にぶい黄褐色 | 極細砂 | 粘性弱 | 締まり中 | 粗砂～細礫を2%含む |
| 3 | 10YR5/3 | にぶい黄褐色 | シルト～極細砂 | 粘性弱 | 締まり中 | 粗砂～細礫を3%含む |
| 4 | 10YR3/2 | 黒褐色 | シルト～極細砂 | 粘性弱 | 締まり中 | 粗砂～細礫を5%
5mm大の炭粒、
遺物を1%含む |
| 5 | 2.5Y5/3 | 黄褐色 | シルト(～極細砂) | 粘性弱 | 締まり中 | 粗砂～細礫を3%含む |
| 6 | 2.5Y4/2 | 暗灰黄色 | シルト～極細砂 | 粘性弱 | 締まり中 | 粗砂～細礫を5%含む |
| 7 | 2.5Y4/1 | 黄灰色 | シルト～極細砂 | 粘性弱 | 締まり中 | 粗砂～細礫を3%
5mm大の炭粒を1%含む |
| 8 | 10YR3/1 | 黒褐色 | シルト | 粘性中 | 締まり中 | 粗砂～細礫を3% 5～10mm大の炭粒を5%含む
焼土もわずかに含む |
| II-1 | 10YR2/1 | 黒色 | シルト～極細砂 | 粘性弱 | 締まりやや疎 | 極粗砂～細礫を3%含む |
| II-2 | 10YR4/2 | 灰黄褐色 | シルト～極細砂 | 粘性なし | 締まり中 | 極粗砂～細礫を2%含む |
| II-3 | 10YR3/2 | 黒褐色 | シルト～極細砂 | 粘性なし | 締まり中 | 極粗砂～細礫を5%含む |
| II-4 | 10YR5/3 | にぶい黄褐色 | シルト | 粘性弱 | 締まり中 | 極粗砂～細礫を2%含む |
| III | 10YR5/6 | 黄褐色 | シルト | 粘性弱 | 締まり中 | 粗砂～細礫を2%含む |

S I 54 PP3 c-c'
L=14.200m



S I 54 PP3 c-c'
1 10YR3/2 黒褐色 シルト～極細砂 粘性弱 締まり中
粗砂～細礫を2%含む

S I 39・54・55・70 A-A'
A. L=15.000m

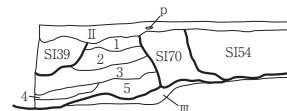

S I 55

III C9g

III C9h

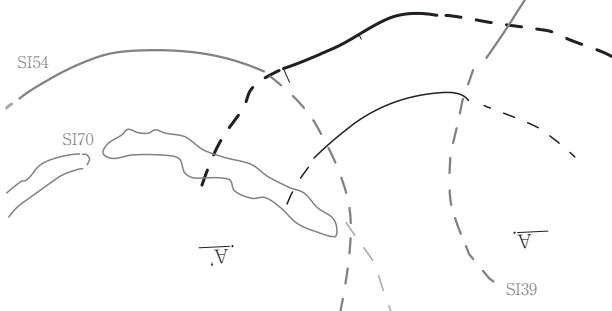

S I 39・54・55・70 A-A'

- | | | | | | | |
|----|---------|--------|---------|-------|------------|-------------|
| II | 10YR2/1 | 黒色 | シルト～極細砂 | 粘性弱 | 締まりやや疎 | 極粗砂～細礫を3%含む |
| 1 | 10YR4/2 | 灰黄褐色 | シルト～極細砂 | 粘性弱 | 締まり中 | 粗砂～細礫を5%含む |
| 2 | 10YR3/2 | 黒褐色 | シルト | 粘性中 | 締まり中 | 粗砂～細礫を7%含む |
| 3 | 10YR4/1 | 褐灰色 | シルト～極細砂 | 粘性弱 | 締まり中(～やや疎) | 粗砂～細礫を2%含む |
| 4 | 2.5Y4/1 | 黄灰色 | シルト | 粘性中 | 締まり中(～やや疎) | 粗砂～細礫を2%含む |
| 5 | 10YR5/4 | にぶい黄褐色 | シルト | 粘性弱～中 | 締まり中 | 粗砂～細礫を2%含む |

0 1:60 2m

第56図 S I 54・55竪穴住居跡

S I 56

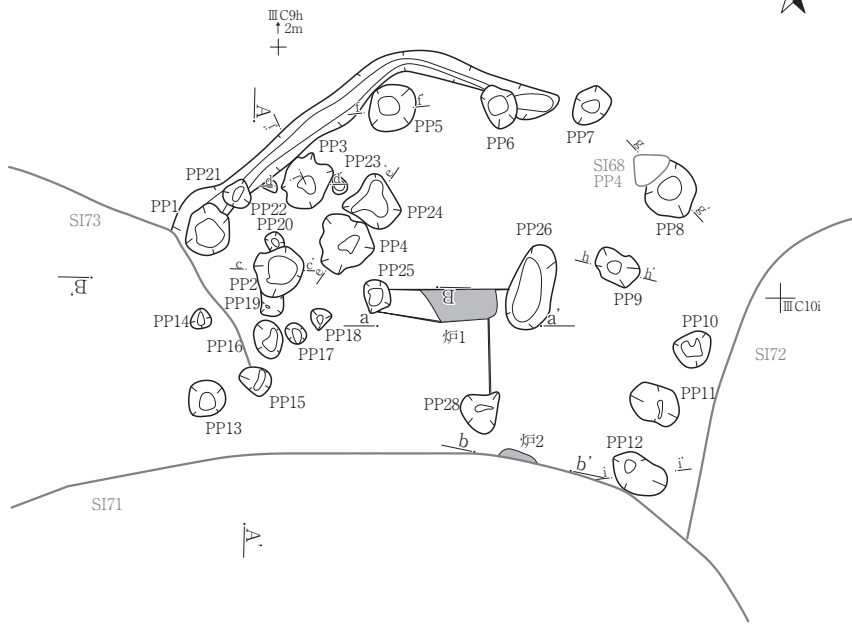

S I 56 柱穴観察表

(数値)：残存値

No	遺構名	規模 (cm)		底面標高 (m)
		開口部径	深さ	
1	PP1	41×32	31	13.502
2	PP2	41×37	35	13.532
3	PP3	44×33	51	13.399
4	PP4	46×40	50	13.287
5	PP5	41×35	54	13.382
6	PP6	34×25	41	13.440
7	PP7	33×25	31	13.473
8	PP8	(43)×38	24	13.464
9	PP9	35×23	43	13.269
10	PP10	30×25	25	13.376
11	PP11	40×28	32	13.312
12	PP12	46×28	23	13.312
13	PP13	31×28	11	13.674
14	PP14	15×14	6	13.761
15	PP15	25×21	37	13.418
16	PP16	30×21	38	13.485
17	PP17	16×14	10	13.757
18	PP18	16×13	8	13.765
19	PP19	(23)×18	21	13.650
20	PP20	(15)×15	8	13.744
21	PP21	22×21	18	13.610
22	PP22	(11)×8	6	13.820
23	PP23	(15)×11	9	13.706
24	PP24	46×41	16	13.695
25	PP25	26×21	15	13.677
26	PP26	67×33	30	13.606
27	PP27	-	-	-
28	PP28	34×28	62	13.126

*PP27欠番

S I 55・56・71 A-A'

A. L=14.600m

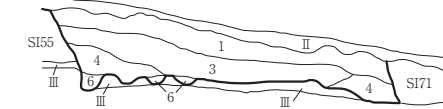

S I 56・73 B-B'

B. L=14.500m

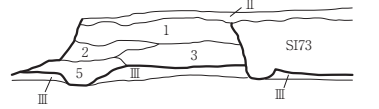

S I 55・56・71 A-A'・S I 56・73 B-B'

- | | | | | | | |
|-----|---------|--------|---------|------|--------|---------------------------------------------------|
| II | 10YR2/1 | 黒色 | シルト～極細砂 | 粘性なし | 締まり中 | 粗砂～細礫を5%含む |
| I | 10YR4/2 | 灰黄褐色 | シルト～極細砂 | 粘性なし | 締まり中 | 粗砂～細礫を5% 5mm大の炭粒を1%含む |
| 2 | 10YR5/2 | 灰黄褐色 | シルト～極細砂 | 粘性弱 | 締まり中 | 粗砂～細礫を3% 5mm大の炭粒を1% 5mm大の10YR6/6明黄褐色シルトブロック土を1%含む |
| 3 | 10YR3/2 | 黒褐色 | シルト～極細砂 | 粘性弱 | 締まり中 | 粗砂～細礫を5% 5mm大の炭粒を1%含む |
| 4 | 10YR4/3 | にぶい黄褐色 | シルト～極細砂 | 粘性弱 | 締まり中 | 粗砂～細礫を3% 5mm大の炭粒を1% 5mm大の10YR6/6明黄褐色シルトブロック土を2%含む |
| 5 | 10YR4/2 | 灰黄褐色 | シルト～極細砂 | 粘性弱 | 締まり中 | 粗砂～細礫を2% 2～5cm大の10YR6/6明黄褐色シルトブロック土を1%含む |
| 6 | 10YR5/2 | 灰黄褐色 | シルト～極細砂 | 粘性弱 | 締まりやや疎 | 粗砂～細礫を2% 2～5cm大の10YR6/6明黄褐色シルトブロック土を1%含む |
| III | 10YR6/6 | 明黄褐色 | シルト | 粘性中 | 締まり中 | 粗砂～細礫を1%含む |

S I 56 炉1 a-a'

a. L=13.900m



S I 56 炉1 a-a'

- 1 2.5Y3/1 黒褐色 シルト～極細砂 粘性弱 締まり中 粗砂～細礫を1% 5～10mm大の7.5YR6/6橙色シルトブロック土を5%含む

S I 56 炉2 b-b'

b. L=13.800m

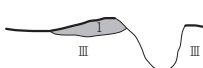

S I 56 炉2 b-b'

- 1 7.5YR5/3 にぶい褐色 シルト～極細砂 粘性弱 締まり中 粗砂～細礫を3%含む

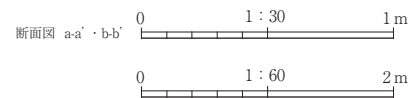

第57図 S I 56 (1/2) 竪穴住居跡

S I 56 PP2 c-c'
L=13.900m



S I 56 PP2 c-c'
1 10YR3/1 黒褐色 シルト～極細砂 粘性弱 縮まり中 粗砂～細礫を3%含む

S I 56 PP4 e-e'
L=13.900m

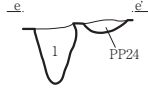

S I 56 PP4 e-e'
1 10YR3/1 黒褐色 シルト～極細砂 粘性弱 縮まり中 粗砂～細礫を3% 5mm大の10YR6/6明黄褐色 シルトブロック土を3%含む

S I 56 PP8 g-g'
L=13.800m



SI68-PP4
S I 56 PP8 g-g'
1 10YR4/1 褐灰色 シルト～極細砂 粘性弱 縮まり中 粗砂～細礫を2%含む

S I 56 PP12 i-i'
L=13.700m



S I 56 PP12 i-i'
1 10YR3/1 黒褐色 シルト～極細砂 粘性弱 縮まり中 粗砂～細礫を3%含む

S I 56 PP3 d-d'
L=13.900m



S I 56 PP3 d-d'
1 10YR4/1 褐灰色 シルト～極細砂 粘性弱 縮まり中 粗砂～細礫を2% 5mm大の10YR6/6明黄褐色 シルトブロック土を2%含む
2 10YR4/1 褐灰色 シルト～極細砂 粘性弱 縮まり中 粗砂～細礫を3%含む

S I 56 PP5 f-f'
L=13.900m



S I 56 PP5 f-f'
1 10YR3/1 黒褐色 シルト～極細砂 粘性弱 縮まり中 粗砂～細礫を3% 5mm大の10YR6/6明黄褐色 シルトブロック土を3%含む

S I 56 PP9 h-h'
L=13.800m



S I 56 PP9 h-h'
1 10YR4/1 褐灰色 シルト～極細砂 粘性弱 縮まり中 粗砂～細礫を1% 5mm大の10YR6/6明黄褐色 シルトブロック土を2%含む

S I 56 壁溝 j-j'
L=14.000m



S I 56 壁溝 j-j'
1 10YR3/1 黒褐色 シルト～極細砂 粘性弱 縮まり中 粗砂～細礫を2%含む

S I 57

III B10j
↑ 2m
+

+

WB1j

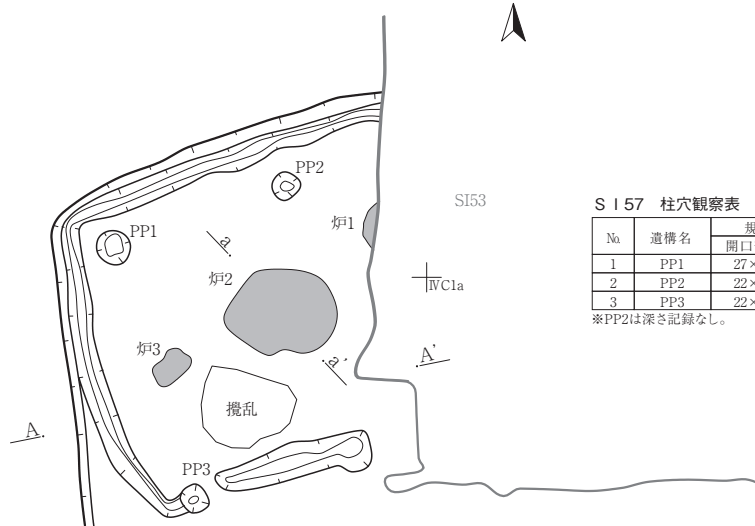

S I 57 柱穴観察表

No.	遺構名	規模 (cm)		底面標高 (m)
		開口部径	深さ	
1	PP1	27×26	27	14.467
2	PP2	22×22	-	14.747
3	PP3	22×21	57	14.014

※PP2は深さ記録なし。

S I 57・53 A-A'
L=15.500m



S I 57・53 A-A'
1 10YR2/3 黒褐色 シルト 粘性微弱 縮まり密 花崗岩粒極小～小1～3%

S I 57 炬2 a-a'
L=14.800m



S I 57 炬2 a-a'
1 5YR5/6 明赤褐色 シルト 粘性微弱 縮まり密 花崗岩粒極小～小5% (焼土)
2 10YR6/8 明黄褐色 シルト 粘性弱 縮まり密 花崗岩粒極小～小5% (地山)

断面図 a-a' 0 1:30 1m

0 1:60 2m

第58図 S I 56 (2/2)・57竪穴住居跡

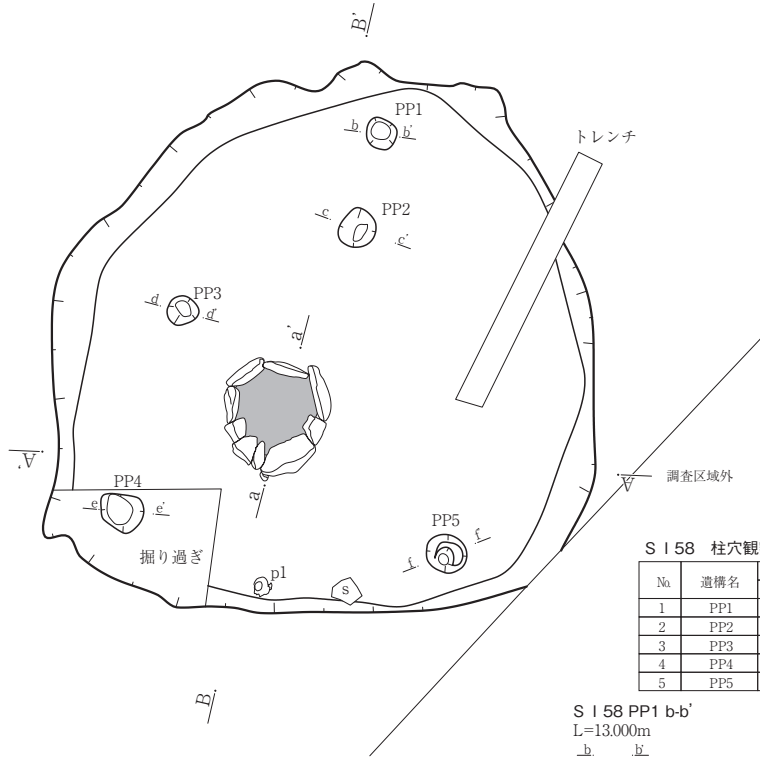

S I 58 柱穴観察表

No.	遺構名	規模 (cm)		底面標高 (m)
		開口口径	深さ	
1	PP1	26×23	18	12.790
2	PP2	30×28	45	12.505
3	PP3	24×22	35	12.498
4	PP4	35×28	55	12.298
5	PP5	32×28	54	12.264

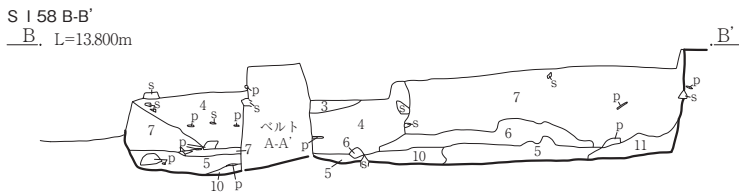
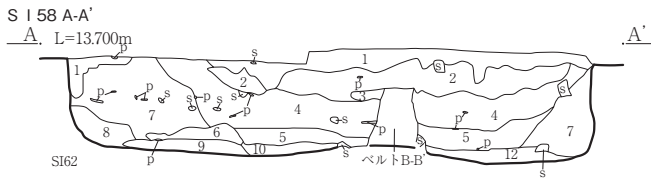

- S I 58 A-A' · B-B'
- | | | | | | | |
|----|---------|--------|----------|------------|--------|-----------------------|
| 1 | 10YR2/2 | 黒褐色 | シルト | 粘性やや強 | 締まりやや疎 | (II層) |
| 2 | 10YR3/3 | 暗褐色 | シルト | 粘性やや強 | 締まりやや疎 | 褐色砂質土混じる |
| 3 | 10YR4/3 | にぶい黄褐色 | 砂質シルト | 粘性やや弱 | 締まりやや疎 | |
| 4 | 10YR3/1 | 黒褐色 | シルト | 粘性やや強 | 締まりやや密 | 炭粒微量含む |
| 5 | 10YR3/2 | 黒褐色 | シルト | 粘性やや強 | 締まりやや密 | 炭粒微量含む |
| 6 | 10YR2/3 | 黒褐色 | シルト | 粘性やや強 | 締まりやや疎 | 炭化材多量含む |
| 7 | 10YR2/2 | 黒褐色 | シルト | 粘性やや強 | 締まりやや密 | |
| 8 | 10YR3/2 | 黒褐色 | 風化花崗岩粒微量 | 土器片 (前期主体) | 中量含む | |
| 9 | 10YR4/2 | 灰黄褐色 | シルト | 粘性やや強 | 締まりやや密 | |
| 10 | 10YR3/4 | 暗褐色 | シルト | 粘性やや弱 | 締まりやや疎 | にぶい黄褐色砂ブロック少量含む |
| 11 | 10YR3/4 | 暗褐色 | シルト | 粘性やや強 | 締まりやや密 | 焼土ブロック少量 明黄褐色ブロック少量含む |
| 12 | 10YR2/3 | 黒褐色 | シルト | 粘性強 | 締まり密 | 黄褐色土混じる 硬い |

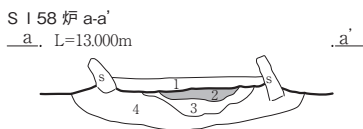

- S I 58 炉 a-a'
- | | | | | | | |
|---|----------|------|-----|-------|--------|--------------------|
| 1 | 5YR5/6 | 明赤褐色 | シルト | 粘性やや強 | 締まりやや疎 | 炭粒微量含む 焼土混じり |
| 2 | 5YR5/8 | 明赤褐色 | シルト | 粘性やや強 | 締まりやや密 | 焼土 炭粒微量含む |
| 3 | 7.5YR5/8 | 明褐色 | シルト | 粘性強 | 締まりやや密 | 2層に影響 被熱うける |
| 4 | 7.5YR3/1 | 黒褐色 | シルト | 粘性強 | 締まりやや密 | 炭粒微量含む 掘り方埋土 硬く締まる |

S I 58 PP1 b-b'
L=13.000m



S I 58 PP1 b-b'
1 暗褐色 粘性やや強 締まりやや密 炭粒少量含む

S I 58 PP2 c-c'
L=12.800m

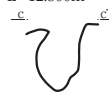

S I 58 PP2 c-c'
1 褐色 粘性やや強 締まりやや疎

S I 58 PP3 d-d'
L=12.800m



S I 58 PP3 d-d'
1 暗褐色 粘性やや強 締まりやや疎 炭粒微量含む
黄褐色土混じり

S I 58 PP4 e-e'
L=12.900m



S I 58 PP4 e-e'
1 にぶい黄褐色 粘性やや強 締まりやや密
径5mm炭化材少量含む

S I 58 PP5 f-f'
L=12.800m



S I 58 PP5 f-f'
1 暗褐色 粘性やや強 締まりやや密

※b-b' · c-c' · d-d' · e-e' · f-f' は空断面
土層注記はフィールドカードより転記

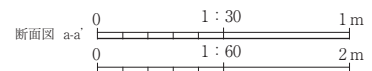

第59図 S I 58竪穴住居跡

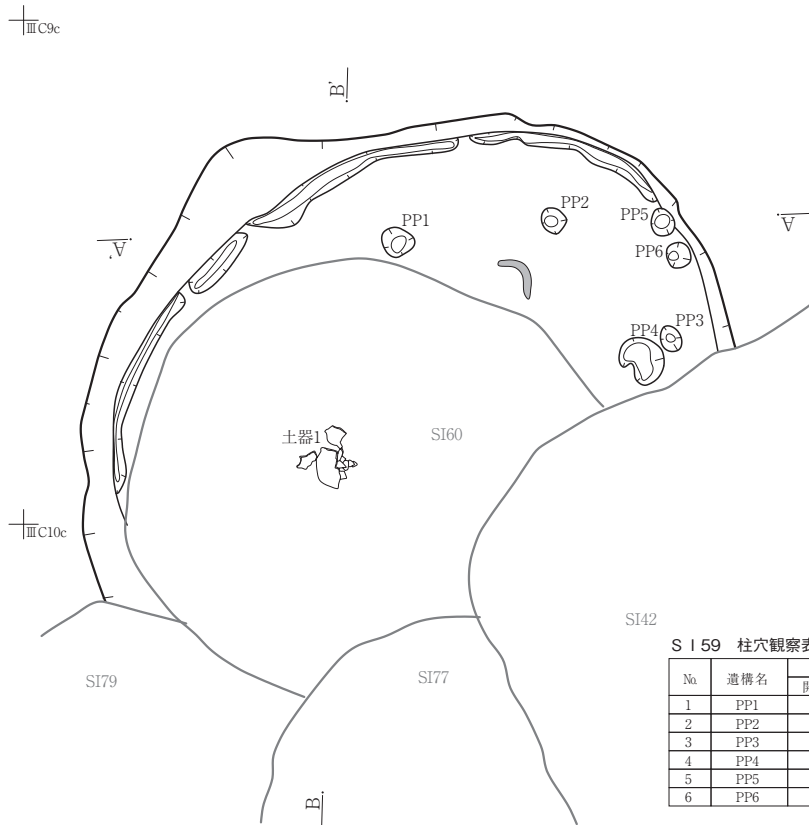

S I 59 柱穴観察表

No	遺構名	規模 (cm)		底面標高 (m)
		開口部径	深さ	
1	PP1	26×21	71	14.259
2	PP2	20×18	42	14.557
3	PP3	20×15	50	14.451
4	PP4	38×24	33	14.590
5	PP5	21×17	19	14.798
6	PP6	20×19	21	14.765

S I 40・59 A-A'
A. L=15.700m

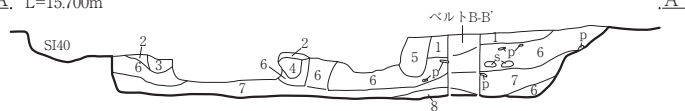

S I 59・60・77 B-B'
B. L=15.700m

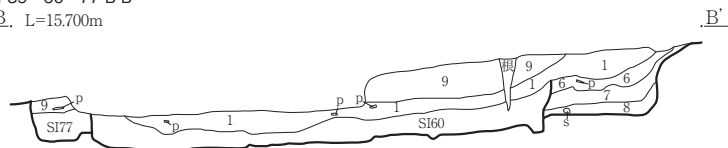

S I 40・59 A-A'・S I 59・60・77 B-B'

- | | | | | | |
|---|----------------|-----|------|--------|-----------------------------------|
| 1 | 10YR2/2 黒褐色 | シルト | 粘性弱 | 締まり密 | 花崗岩粒極小～小20% |
| 2 | 10YR7/8 黄橙色 | シルト | 粘性微弱 | 締まり密 | 花崗岩粒極小～小10% (S I 40の床面貼床) |
| 3 | 10YR4/3 にぶい黄褐色 | シルト | 粘性微弱 | 締まり密 | 花崗岩粒極小～小5% 炭化物粒小5% |
| 4 | 10YR2/3 黒褐色 | シルト | 粘性微弱 | 締まり密 | 花崗岩粒極小～小5% |
| 5 | 10YR2/3 黒褐色 | シルト | 粘性微弱 | 締まり密 | 花崗岩粒極小～小10% |
| 6 | 10YR3/3 暗褐色 | シルト | 粘性弱 | 締まり密 | 花崗岩粒極小～小5% |
| 7 | 10YR4/6 褐色 | シルト | 粘性微弱 | 締まり密 | 花崗岩粒極小～小10% 黄褐色土ブロック小5% 炭化物粒小1%未満 |
| 8 | 10YR4/4 褐色 | シルト | 粘性弱 | 締まりやや密 | 花崗岩粒極小～小5% |
| 9 | 10YR3/2 黒褐色 | シルト | 粘性弱 | 締まり密 | 花崗岩粒極小～小20% |

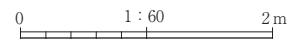

第60図 S I 59竪穴住居跡

S I 60



S I 60 柱穴観察表

No.	遺構名	規模 (cm)		底面標高 (m)
		開口部径	深さ	
1	PP1	31×20	24	14.596
2	PP2	19×16	22	14.652
3	PP3	29×18	49	14.351
4	PP4	27×22	39	14.446
5	PP5	21×19	23	14.623
6	PP6	28×21	19	14.622
7	PP7	24×17	36	14.461
8	PP8	33×25	46	14.339
9	PP9	22×17	29	14.380
10	PP10	30×26	19	14.459
11	PP11	28×17	24	14.486

S I 60内埋設土器

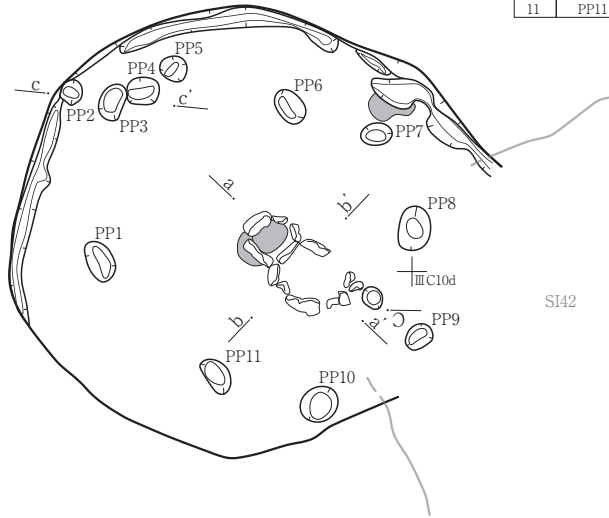
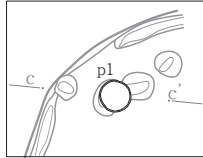

S I 59・60・77 B-B'
B. L=15.700m

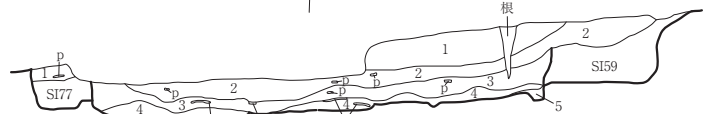

S I 60 C-C'
C. L=15.400m

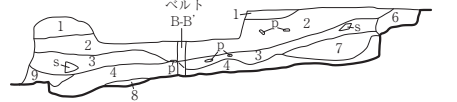

S I 59・60・77 B-B'・S I 60 C-C'

- | | | | | | |
|---|----------------|-----|------|--------|-------------------------------------|
| 1 | 10YR3/2 黒褐色 | シルト | 粘性弱 | 締まり密 | 花崗岩粒極小～小20% |
| 2 | 10YR2/2 黒褐色 | シルト | 粘性弱 | 締まり密 | 花崗岩粒極小～小20% |
| 3 | 10YR3/4 暗褐色 | シルト | 粘性弱 | 締まり密 | 花崗岩粒極小～小5% 黄褐色土ブロック小5% 炭化物粒小1%未満 |
| 4 | 10YR2/1 黒色 | シルト | 粘性微弱 | 締まりやや疎 | 花崗岩粒極小～小5% 炭化物ブロック中～大50% 焼土ブロック中5% |
| 5 | 10YR2/2 黒褐色 | シルト | 粘性微弱 | 締まりやや疎 | (壁溝埋土) |
| 6 | 10YR4/3 にぶい黄褐色 | シルト | 粘性弱 | 締まり密 | 花崗岩粒極小～小10% |
| 7 | 10YR4/4 褐色 | シルト | 粘性弱 | 締まり密 | 花崗岩粒極小～小10% 炭化物ブロック中～大10% 焼土ブロック小5% |
| 8 | 10YR4/4 褐色 | シルト | 粘性弱 | 締まりやや密 | 炭化物ブロック中～大50% |
| 9 | 10YR2/1 黒色 | シルト | 粘性微弱 | 締まりやや密 | 花崗岩粒極小～小5% 炭化物ブロック小10% 焼土粒極小～小1% |

S I 60 炉 a-a'
a. L=14.800m

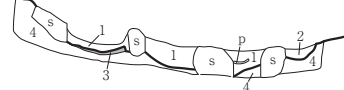

S I 60 埋設土器 c-c'
c. L=15.600m

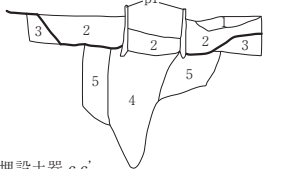

S I 60 炉 b-b'
b. L=14.800m



S I 60 埋設土器 c-c'

- | | | | | | |
|---|--------------|-----|------|--------|-----------------------------------------------------|
| 1 | 10YR3/4 暗褐色 | シルト | 粘性弱 | 締まり密 | 花崗岩粒極小～小5% 黄褐色土ブロック小5% 炭化物粒小1%未満 (S I 59.60の10層に相当) |
| 2 | 10YR2/1 黒色 | シルト | 粘性微弱 | 締まりやや疎 | 花崗岩粒極小～小5% 炭化物ブロック中～大50% 焼土ブロック中5% (11層に相当) |
| 3 | 10YR2/2 黒褐色 | シルト | 粘性微弱 | 締まりやや疎 | 花崗岩粒極小～小10% |
| 4 | 10YR4/4 褐色 | シルト | 粘性弱 | 締まりやや密 | 黄褐色土粒極小～小5% (別遺構 S I 59の柱穴埋土) |
| 5 | 10YR6/8 明黄褐色 | シルト | 粘性弱 | 締まり密 | 花崗岩粒極小5% (地山) |

S I 60 炉 a-a'・b-b'

- | | | | | | |
|---|--------------|-----|------|--------|------------------|
| 1 | 10YR2/1 黒色 | シルト | 粘性微弱 | 締まりやや密 | 炭化物粒及びブロック小～中50% |
| 2 | 10YR4/6 褐色 | シルト | 粘性弱 | 締まりやや密 | 焼土粒極小～小5% |
| 3 | 5YR4/6 赤褐色 | シルト | 粘性微弱 | 締まりやや密 | (焼土) |
| 4 | 10YR6/8 明黄褐色 | シルト | 粘性弱 | 締まり密 | (地山) |

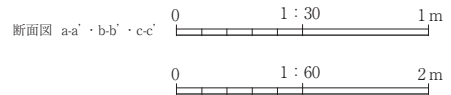

第61図 S I 60竈穴住居跡

S I 61

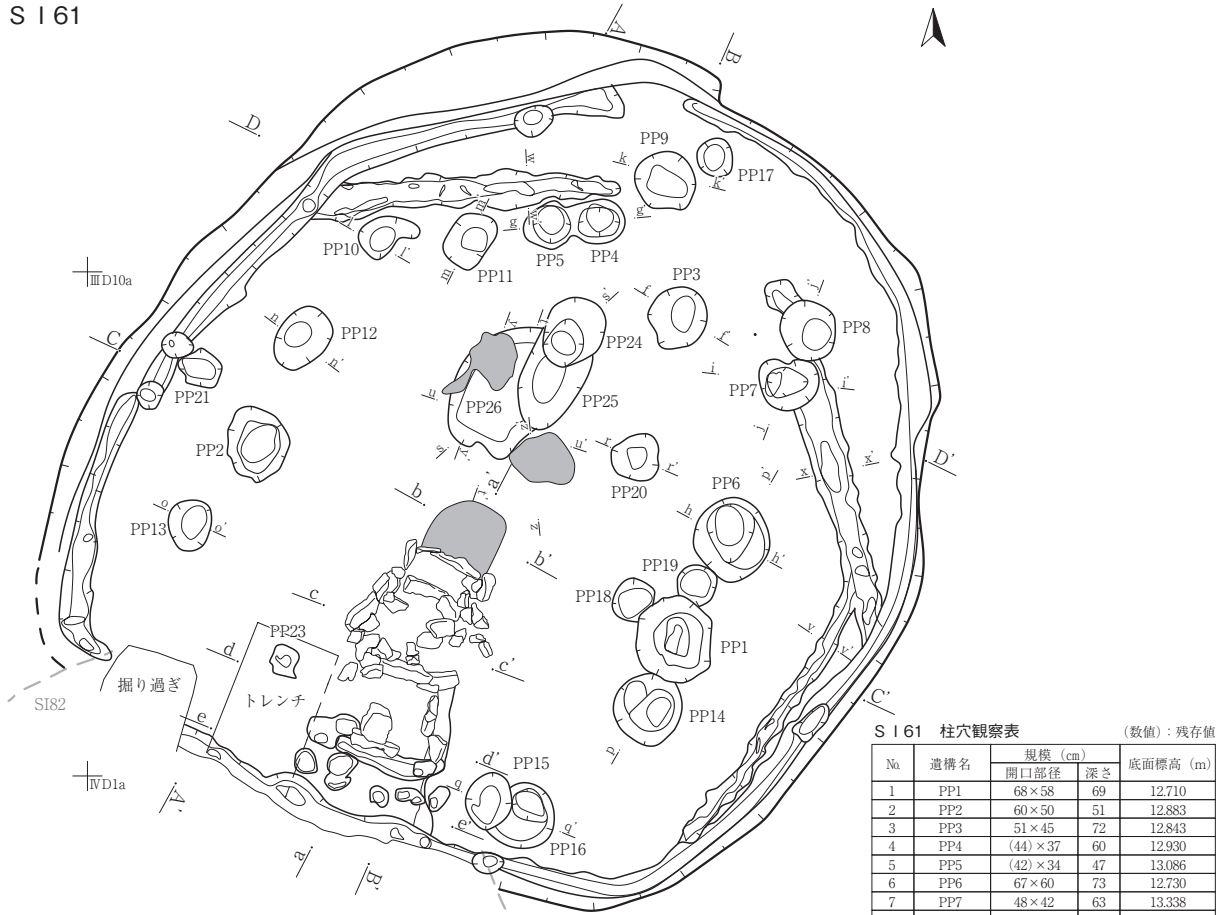

S I 61 柱穴観察表 (数値)：残存値

No	遺構名	規模 (cm)		底面標高 (m)
		開口部径	深さ	
1	PP1	68×58	69	12.710
2	PP2	60×50	51	12.883
3	PP3	51×45	72	12.843
4	PP4	(44)×37	60	12.930
5	PP5	(42)×34	47	13.086
6	PP6	67×60	73	12.730
7	PP7	48×42	63	13.338
8	PP8	48×43	59	12.929
9	PP9	49×45	64	12.908
10	PP10	48×30	59	12.879
11	PP11	46×32	63	12.892
12	PP12	52×40	56	12.855
13	PP13	41×34	58	12.855
14	PP14	57×54	70	12.653
15	PP15	45×36	32	12.926
16	PP16	(55)×50	45	12.798
17	PP17	31×28	8	13.457
18	PP18	34×33	12	13.307
19	PP19	33×32	16	13.268
20	PP20	40×37	20	13.290
21	PP21	35×29	19	13.239
22	PP22	-	-	-
23	PP23	29×22	25	12.853
24	PP24	57×47	56	12.930
25	PP25	(74)×48	34	13.137
26	PP26	111×(73)	19	13.338

*PP22欠番。

S I 61・84 A-A'
A. L=14.700m

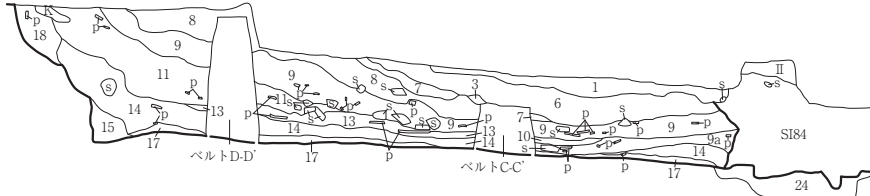

S I 61・84 B-B'
B. L=14.600m

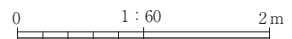
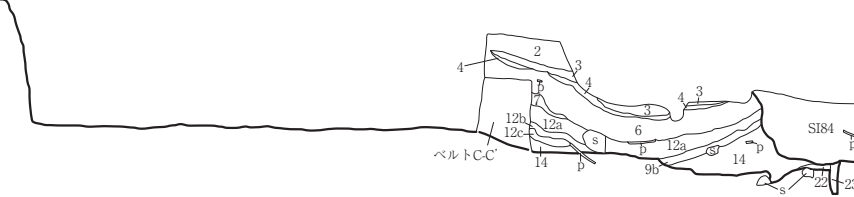

第62図 S I 61 (1/4) 竪穴住居跡

S I 61 C-C'
C. L=14.300m

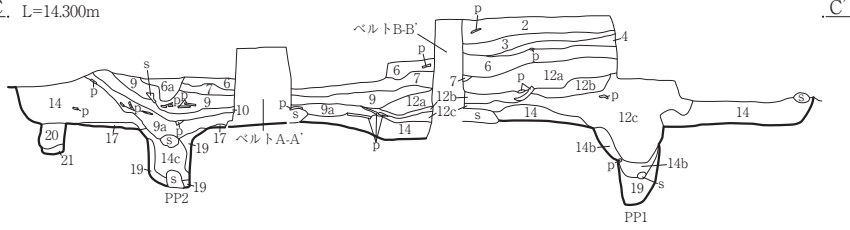

S I 61 D-D'
D. L=14.700m

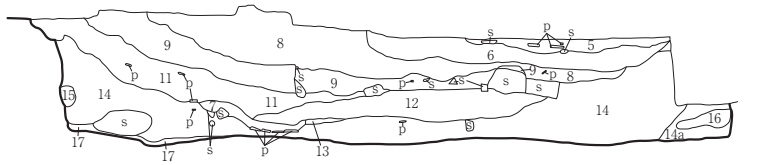

S I 61 84 A-A' · B-B' · S I 61 C-C' · D-D'

1	10YR4/2 灰黄褐色	シルト	粘性やや強	締まりやや密	II層土(?) まだらに含む	上位にあったS I (古代) と関係するか
2	10YR2/3 黒褐色	シルト	粘性やや強	締まりやや疎	縄文土器含む	
3	10YR6/3 にぶい黄褐色	シルト	粘性やや弱	締まりやや疎	径の細かい風化花崗岩粒主体	
4	10YR6/8 明黄褐色	シルト	粘性やや強	締まりやや疎	細礫混じりの地山に似る黄褐色土が主体	炭粒微量含む
5	10YR3/1 黒褐色	シルト	粘性やや強	締まりやや疎	炭化材中量	土器片多量 礫多量含む
6	10YR3/2 黒褐色	シルト	粘性やや弱	締まりやや密	φ0.5~1cm	風化花崗岩粒少量含む
6a	10YR3/2 黒褐色	シルト	粘性やや強	締まりやや疎	φ0.5~1cm	風化花崗岩粒が主体となる
7	10YR6/2 灰黄褐色	シルト	粘性やや弱	締まりやや疎	φ0.5~1cm	風化花崗岩粒が主体となる
8	10YR3/3 暗褐色	シルト	粘性やや強	締まりやや密	φ1cm未満	風化花崗岩粒微量含む
9	10YR2/2 黒褐色	シルト	粘性やや強	締まりやや疎	炭化材多量	土器片 礫多量含む
9a	9層に黄褐色砂質土をブロック状に含む					
9b	遺物が含まれない9層土					
10	10YR3/4 暗褐色	シルト	粘性やや強	締まりやや密	φ0.5~1cm	風化花崗岩粒微量含む
11	10YR3/2 暗褐色	シルト	粘性やや弱	締まりやや密		
12	10YR7/2 にぶい黄褐色	砂質シルト	粘性弱	締まりやや密	φ0.5以下~φ4mmの砂が混じり合う	砂の堆積に規則性はない
					一部炭化材が含まれる (砂→径の細かい風化花崗岩)	
12a	12層に炭化材が全体的に少量含む					
12b	12層に灰黄褐色土混じる (全体に混じる)					
12c	12層に灰黄褐色土ブロック状に含む					
13	10YR3/2 黒褐色	粘土質シルト	粘性強	締まり密	炭粒微量含む	粘性強い
14	10YR3/4 暗褐色	シルト	粘性やや弱	締まりやや疎	φ~0.5cm風化花崗岩粒、黄褐色土粒微量含む	
14a	14層に炭粒少量含む					
14b	14層に風化花崗岩粒微量含む					
14c	14層に黄褐色土混じる					
15	10YR4/4 褐色	シルト	粘性やや強	締まりやや密	黄褐色土 (地山) 粒少量含む	
16	10YR3/3 暗褐色	シルト	粘性やや強	締まりやや密	炭化材中量含む	
17	10YR5/8 黄褐色	シルト	粘性やや強	締まり密	貼床、黄褐色土と褐色土が互層となる (作り替え?)	
18	10YR2/3 黒褐色	シルト	粘性やや強	締まりやや密		
19	10YR5/4 にぶい黄褐色	シルト	粘性強	締まりやや密	黄褐色土 (地山) の崩落か	
20	10YR4/6 褐色	シルト	粘性やや強	締まり密	黄褐色土粒	風化花崗岩粒少量含む (周溝)
21	10YR4/4 褐色	シルト	粘性やや強	締まりやや疎	風化花崗岩粒微量含む (周溝)	
22	10YR4/3 黄褐色	シルト	粘性強	締まりやや密	明黄褐色粘土ブロック中量含む (貼床か)	
23	10YR2/3 黒褐色	シルト	粘性やや強	締まりやや疎	(S I 61周溝)	
24	10YR3/4 暗褐色	シルト	粘性強	締まりやや密	明黄褐色土粒少量含む	

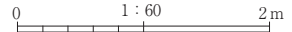

S I 61 炉 a-a'
a. L=13.500m

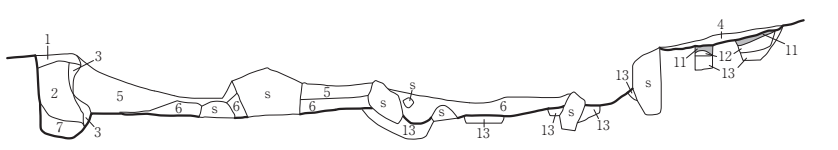

S I 61 炉 b-b'
b. L=13.500m

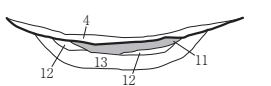

S I 61 炉 c-c'
c. L=13.500m

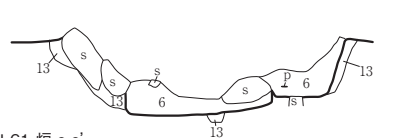

S I 61 炉 d-d'
d. L=13.500m

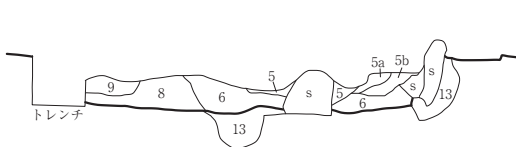

S I 61 炉 e-e'
e. L=13.500m

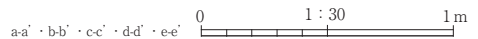
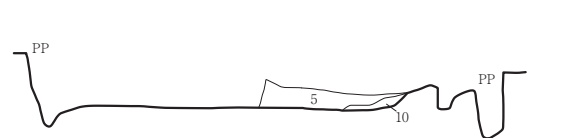

第63図 S I 61 (2/4) 竪穴住居跡

S I 61 炬 a-a' · b-b' · c-c' · d-d' · e-e'			
1	10YR4/3	にぶい黄褐色	シルト 粘性やや強 締まり密 黄褐色土ブロック多量含む S I 82の貼床
2	10YR3/3	暗褐色	シルト 粘性やや強 締まりやや疎 モンモン系(周溝埋土)
3	10YR4/3	にぶい黄褐色	シルト 粘性やや強 締まりやや密 黄褐色土粒少量含む
4	10YR3/1	黒褐色	シルト 粘性やや強 締まりやや密
5	10YR4/4	褐色	シルト 粘性やや強 締まりやや密 黄褐色土ブロック少量含む
※5a · 5bは記録なし			
6	10YR3/4	暗褐色	シルト 粘性やや強 締まりやや密
7	10YR4/6	褐色	シルト 粘性やや強 締まりやや疎 (周溝埋土)
8	10YR4/4	褐色	シルト 粘性やや強 締まりやや密
9	10YR4/3	にぶい黄褐色	シルト 粘性やや強 締まりやや密 炭粒少量含む
10	10YR3/3	暗褐色	シルト 粘性やや強 締まりやや密
11	5YR5/8	明赤褐色	シルト 粘性やや弱 締まり密 焼土 硬く焼けた焼土が厚く堆積 表面は細かな凹凸があるがカリカリ
12	7.5YR4/6	褐色	シルト 粘性やや強 締まりやや密 焼土ブロック多量含む
13	10YR4/4	褐色	シルト 粘性やや強 締まりやや密 黄褐色土と黒色土がブロックで混じり合う 掘り方埋土

S I 61 PP3 f-f'

L=13.600m

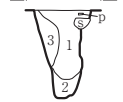

S I 61 PP3 f-f'

1 10YR3/4 暗褐色

2 10YR4/6 褐色

3 10YR5/8 黄褐色

シルト	粘性強	締まりやや密	黄褐色土ブロック(φ1~4cm)中量 炭化材少量含む
シルト	粘性やや強	締まり疎	炭粒微量含む
シルト	粘性やや強	締まりやや密	黄褐色土(地山)崩落土

S I 61 PP4 · 5 g-g'

L=13.600m

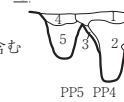

S I 61 PP4 · 5 g-g'

1 10YR3/3 暗褐色

2 10YR3/3 暗褐色

3 10YR5/6 黄褐色

4 10YR3/4 暗褐色

5 10YR3/3 暗褐色

シルト	粘性やや強	締まりやや密	住居14層か
シルト	粘性やや強	締まりやや疎	
シルト	粘性やや強	締まりやや密	
シルト	粘性やや強	締まりやや密	
シルト	粘性やや強	締まりやや密	

S I 61 PP6 h-h'

L=13.500m

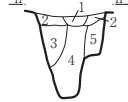

S I 61 PP6 h-h'

1 10YR2/3 黒褐色

2 10YR3/3 暗褐色

3 10YR4/6 褐色

4 10YR3/4 暗褐色

5 10YR4/4 褐色

シルト	粘性やや強	締まりやや密	炭化材少量含む
シルト	粘性やや強	締まり密	明黄褐色土粒少量含む 主体となる土は、下位の3層が硬くなったような感じ
シルト	粘性やや強	締まりやや密	暗褐色土ブロック少量含む
シルト	粘性やや強	締まり疎	明黄褐色土粒少量含む
シルト	粘性やや強	締まりやや密	

S I 61 PP7 i-i'

L=13.600m



S I 61 PP7 i-i'

1 10YR3/2 黒褐色

シルト	粘性やや強	締まり疎	フカフカ系
-----	-------	------	-------

S I 61 PP7 · 8 j-j'

L=13.600m

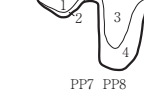

PP7 · 8 j-j'

1 10YR3/3 暗褐色

2 10YR5/6 黄褐色

3 10YR3/2 黒褐色

4 10YR5/6 黄褐色

シルト	粘性やや強	締まりやや密	土器片・礫混じる 住居埋土9層か(PP7)
シルト	粘性やや強	締まりやや密	(PP7)
シルト	粘性やや強	締まりやや疎	明黄褐色土粒微量含む(PP8)
シルト	粘性やや強	締まり疎	明黄褐色土混じりモンモン系(PP8)

S I 61 PP9 k-k'

L=13.600m



S I 61 PP9 k-k'

1 10YR3/3 暗褐色

2 10YR3/4 暗褐色

3 10YR4/6 褐色

シルト	粘性やや強	締まり密	明黄褐色土粒少量含む 主体となる土は、下位の2層が硬くなったような感じ
シルト	粘性やや強	締まり疎	明黄褐色土粒少量含む
シルト	粘性やや強	締まり疎	炭粒微量含む モンモン系

S I 61 PP10 l-l'

L=13.600m

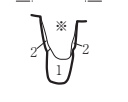

S I 61 PP10 l-l'

1 10YR3/3 暗褐色

2 10YR5/6 黄褐色

シルト	粘性やや強	締まりやや疎	
シルト	粘性やや強	締まりやや密	

S I 61 PP11 m-m'

L=13.600m

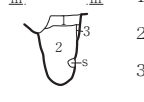

S I 61 PP11 m-m'

1 10YR2/3 黒褐色

2 10YR3/3 暗褐色

3 10YR4/6 褐色

シルト	粘性やや強	締まり密	明黄褐色土ブロック中量含む
シルト	粘性やや強	締まり疎	明黄褐色土粒少量含む
シルト	粘性やや強	締まり疎	炭粒微量含む モンモン系

S I 61 PP12 n-n'

L=13.500m

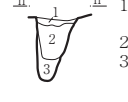

S I 61 PP12 n-n'

1 10YR3/3 暗褐色

2 10YR3/4 暗褐色

3 10YR4/6 褐色

シルト	粘性やや強	締まり密	明黄褐色土粒少量含む 主体となる土は、下位の2層が硬くなったような感じ
シルト	粘性やや強	締まり疎	明黄褐色土粒少量含む
シルト	粘性やや強	締まり疎	炭粒微量含む モンモン系

S I 61 PP13 o-o'

L=13.400m

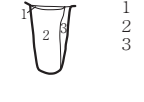

S I 61 PP13 o-o'

1 10YR3/3 暗褐色

2 10YR3/4 暗褐色

3 10YR4/6 褐色

シルト	粘性やや強	締まり密	明黄褐色土粒少量含む 主体となる土は、下位の2層が硬くなったような感じ
シルト	粘性やや強	締まり疎	明黄褐色土粒少量含む
シルト	粘性やや強	締まり疎	炭粒微量含む モンモン系

S I 61 PP14 p-p'

L=13.500m

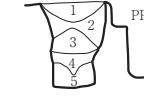

S I 61 PP14 p-p'

1 10YR2/3 黒褐色

2 10YR5/6 黄褐色

3 10YR4/3 にぶい黄褐色

4 10YR5/6 黄褐色

5 10YR4/4 褐色

シルト	粘性やや強	締まりやや密	黄褐色土ブロック少量 炭粒微量含む
シルト	粘性やや強	締まりやや密	黄褐色土ブロック多量含む
シルト	粘性やや強	締まりやや疎	黄褐色土ブロック少量含む
粘土質シルト	粘性強	締まりやや密	
シルト	粘性やや強	締まりやや密	

S I 61 PP15 · 16 q-q'

L=13.600m

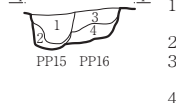

S I 61 PP15 · 16 q-q'

1 10YR3/4 暗褐色

2 10YR4/6 褐色

3 10YR3/2 黒褐色

4 10YR3/4 暗褐色

シルト	粘性やや強	締まりやや密	黄褐色土粒少量含む(PP15)
シルト	粘性やや強	締まりやや密	(PP15)
シルト	粘性やや強	締まりやや密	炭化材微量含む 上面硬い(PP16)
シルト	粘性やや強	締まりやや疎	炭化材微量含む 黄褐色土ブロック多量含む(PP16)

S I 61 PP20 r-r'

L=13.600m

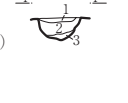

S I 61 PP20 r-r'

1 10YR5/8 黄褐色

2 10YR4/4 褐色

3 10YR5/6 黄褐色

シルト	粘性やや強	締まり密	住居貼床
シルト	粘性やや強	締まりやや疎	黄褐色土ブロック中量含む
シルト	粘性やや強	締まりやや密	

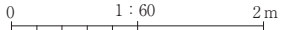

第64図 S I 61 (3/4) 竪穴住居跡

S I 61 PP24・25 s-s'
L=13.600m

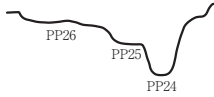

S I 61 PP26 t-t'
L=13.500m

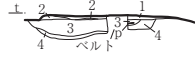

S I 61 PP26 u-u'
L=13.500m



S I 61 PP26 t-t'・u-u'

- 1 10YR5/6 黄褐色
- 2 10YR4/3 にぶい黄褐色
- 3 10YR3/4 暗褐色
- 4 10YR4/6 褐色

シルト 粘性強 締まり密 暗褐色土粒微量
風化花崗岩粒微量含む(貼床)
シルト 粘性やや強 締まりやや密 炭粒微量
風化花崗岩粒微量含む
シルト 粘性やや強 締まり密 炭粒少量
風化花崗岩粒少量 黄褐色土粒少量含む
シルト 粘性やや強 黄褐色土ブロック
多量含む モノモノ系

S I 61 古期壁溝南東 v-v'
L=13.500m



S I 61 旧壁溝南東 v-v'

- 1 10YR3/4 暗褐色
- 2 10YR4/4 褐色

シルト 粘性やや強 締まり密
シルト 粘性やや強 締まりやや密

S I 61 古期壁溝西 w-w'
L=13.600m



S I 61 旧壁溝西 w-w'

- 1 10YR4/2 灰黄褐色
- 2 10YR5/6 黄褐色

シルト 粘性やや強 締まりやや疎
黄褐色土と黒色土がブロックで多量含む
シルト 粘性強 締まりやや疎

S I 61 古期壁溝東 x-x'
L=13.600m



S I 61 旧壁溝東 x-x'

- 1 10YR3/2 黒褐色
- 2 10YR4/6 褐色

シルト 粘性やや強 締まりやや密 炭粒微量含む
シルト 粘性やや強 締まりやや密

S I 61 古期焼土1 y-y'
L=13.500m



S I 61 古期焼土1 y-y'

- 1 5YR4/6 赤褐色
- 2 5YR3/3 暗赤褐色
- 3 10YR3/3 暗褐色
- 4 10YR3/3 暗褐色

シルト 粘性やや強 締まり密 表面カリカリ 焼土
シルト 粘性やや強 締まりやや密 1層による被熱
焼土ブロック多量含む
シルト 粘性やや強 締まりやや密 炭粒
黄褐色土粒多量含む
シルト 粘性やや強 締まりやや密 黄褐色土粒
骨片多量含む

S I 61 古期焼土2 z-z'
L=13.500m



S I 61 古期焼土2 z-z'

- 1 5YR4/8 赤褐色
- 2 5YR2/3 極暗赤褐色
- 3 10YR2/1 黒色

1層より上面にはPP26の1層が堆積していた
シルト 粘性やや強 締まりやや密 焼土
シルト 粘性やや強 締まりやや密
焼土ブロックと炭化材が混じり合う
シルト 粘性やや強 締まりやや疎 炭化材が主体

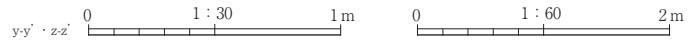

S I 62 IVD1b
1.2m
+

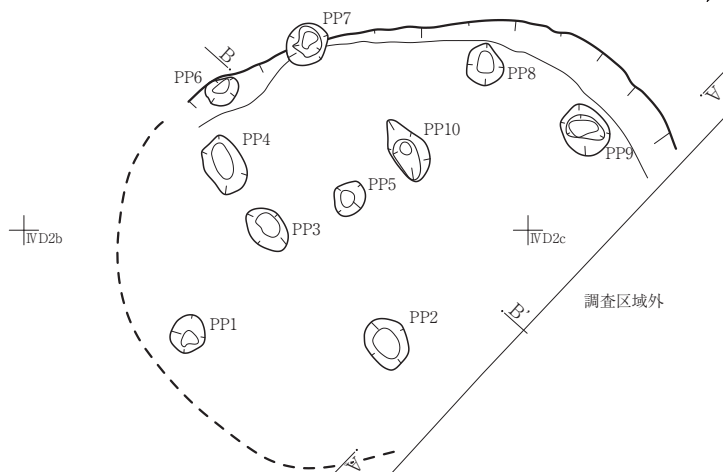

S I 62 柱穴観察表

No.	遺構名	規模 (cm)		底面標高 (m)
		開口口径	深さ	
1	PP1	30×26	33	11.959
2	PP2	41×32	19	12.067
3	PP3	40×27	21	12.120
4	PP4	47×32	39	11.986
5	PP5	29×25	23	12.139
6	PP6	26×20	26	12.383
7	PP7	35×31	52	12.168
8	PP8	32×28	20	12.278
9	PP9	41×35	38	12.079
10	PP10	52×27	35	12.021

S I 62 A-A'
L=12.400m

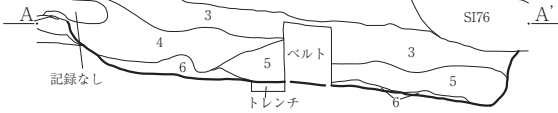

S I 62 B-B'
L=12.400m

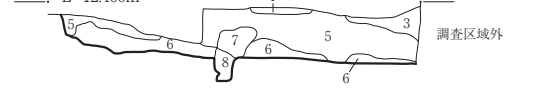

S I 62 A-A'・B-B'

- 1 10YR3/1 黒褐色
- 2 10YR3/2 黒褐色
- 3 10YR3/3 暗褐色
- 4 10YR2/2 黒褐色
- 5 10YR3/3 暗褐色
- 6 10YR4/6 褐色
- 7 10YR3/1 黒褐色
- 8 10YR4/3 にぶい黄褐色

シルト 粘性やや強 締まりやや密
シルト 粘性やや強 締まりやや密
シルト 粘性やや強 締まりやや密
シルト 粘性やや強 締まりやや密
焼土ブロック 灰黄褐色砂質土ブロック中量含む
南西側では焼土ブロック多い
シルト 粘性やや強 締まりやや密
黄褐色土粒微量 風化花崗岩粒少量含む
シルト 粘性やや強 締まりやや密
黄褐色土ブロック多量 風化花崗岩粒微量含む
シルト 粘性やや強 締まりやや密
黄褐色土粒少量 風化花崗岩粒微量含む
シルト 粘性やや強 締まりやや疎
黄褐色土ブロック少量 炭粒微量含む (PP5埋土)

柱穴埋土メモ (断面図無し)

- PP1・2・4・9 10YR3/3 暗褐色
- PP3 10YR3/1 黒褐色
- PP5 10YR4/3 にぶい黄褐色
- PP6～8・10 10YR2/2 黒褐色

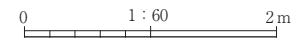

第65図 S I 61 (4/4)・62 竪穴住居跡

S I 64

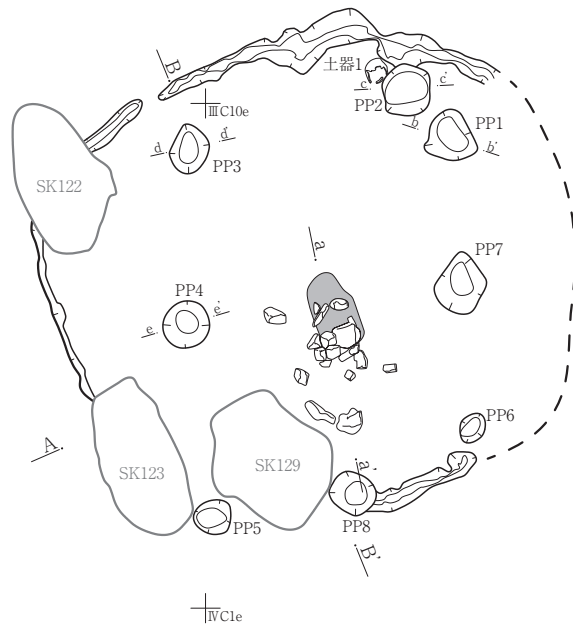

S I 64 柱穴観察表

No	遺構名	規模 (cm)		底面標高 (m)
		開口部径	深さ	
1	PP1	41×35	60	13.984
2	PP2	43×39	43	14.174
3	PP3	38×31	57	14.130
4	PP4	37×35	53	14.029
5	PP5	28×26	16	14.329
6	PP6	24×19	17	14.306
7	PP7	48×40	58	13.943
8	PP8	36×33	36	14.075

S I 64・65 A-A'
A. L=15.000m

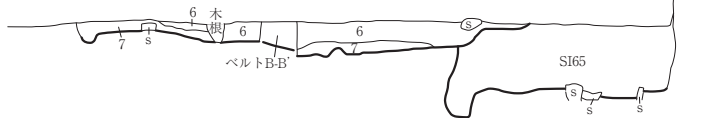

S I 64 PP1 b-b'
L=14.600m



S I 64 PP1 b-b'

- 1 10YR3/3 暗褐色 シルト 粘性弱 締まり密 花崗岩粒極小～小5%
- 2 10YR4/6 褐色 シルト 粘性微弱 締まりやや密 黄褐色土粒極小～小20%

S I 64 B-B'
B. L=14.900m

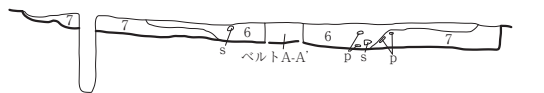

S I 64 PP2 c-c'
L=14.700m

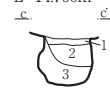

S I 64 PP2 c-c'

- 1 10YR3/2 黒褐色 シルト 粘性弱 締まり密 花崗岩粒極小～小10%
- 2 10YR4/6 褐色 シルト 粘性微弱 締まりやや密 花崗岩粒極小～小5%
- 3 10YR3/3 暗褐色 シルト 粘性弱 締まりやや密 花崗岩粒極小～小5%

S I 64・65 A-A'・S I 64 B-B'

- 6 7.5YR2/2 黒褐色 シルト 粘性弱 締まり密 花崗岩粒極小～小5% 焼土ブロック中～大20%
- 7 10YR4/3 にぶい黄褐色 シルト 粘性弱 締まり密 花崗岩粒極小～小5%

S I 64 PP3 d-d'
L=14.700m



S I 64 PP3 d-d'

- 1 10YR3/2 黒褐色 シルト 粘性弱 締まり密 炭化物粒極小～小10%
- 2 10YR6/8 明黄褐色 シルト 粘性弱 締まり密 (地山)

S I 64 炉 a-a'
a. L=14.500m

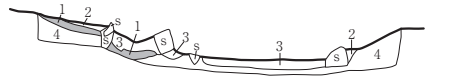

S I 64 炉 a-a'

- 1 5YR5/3 明赤褐色 シルト 粘性微弱 締まり密 (焼土)
- 2 10YR3/4 暗褐色 シルト 粘性弱 締まり密 花崗岩粒極小～小5%
- 3 10YR2/2 黒褐色 シルト 粘性弱 締まりやや密 花崗岩粒極小～小5% 炭化物ブロック小10%
- 4 10YR6/8 明黄褐色 シルト 粘性弱 締まり密 花崗岩粒極小～小10% (地山)

S I 64 PP4 e-e'
L=14.600m



S I 64 PP4 e-e'

- 1 10YR2/2 黒褐色 シルト 粘性微弱 締まり密 花崗岩粒極小～小10%
- 2 10YR3/3 暗褐色 シルト 粘性弱 締まり密 花崗岩粒極小～小5%

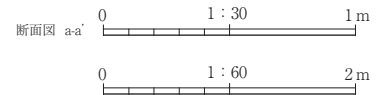

第66図 S I 64竪穴住居跡

S I 65

III C9e
↑ 2m
+

III C9f
↑ 2m
+

S I 65 柱穴観察表

No.	遺構名	規模 (cm)		底面標高 (m)
		開口部径	深さ	
1	PP1	34×32	37	13.902
2	PP2	29×20	45	13.732
3	PP3	27×24	39	13.800

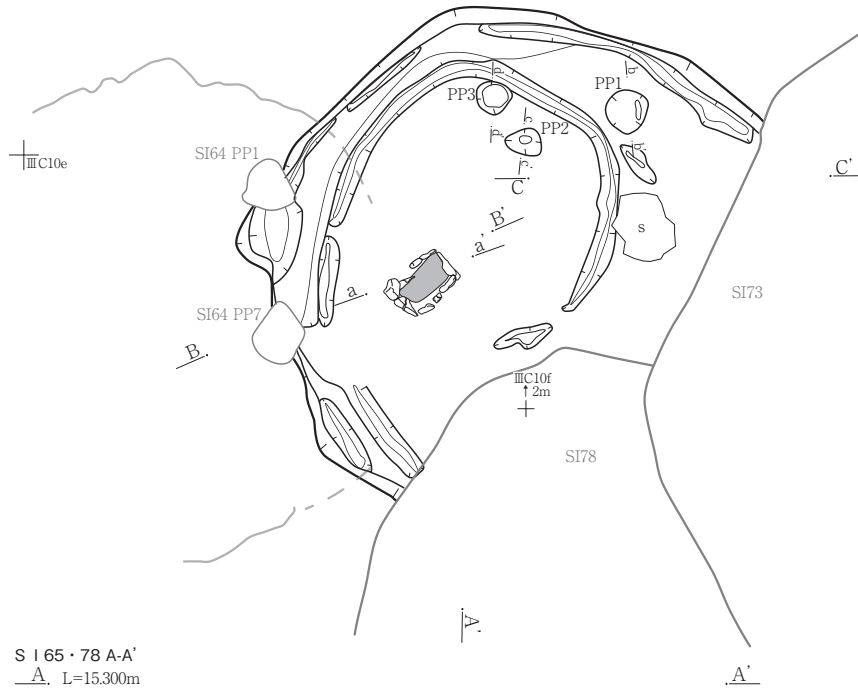

S I 65 78 A-A'
A. L=15.300m

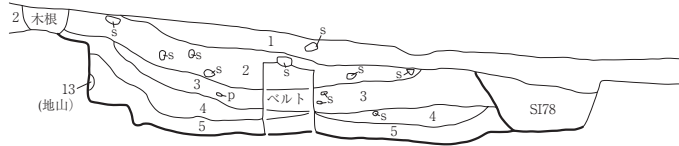

S I 64 65 B-B'
B. L=15.000m

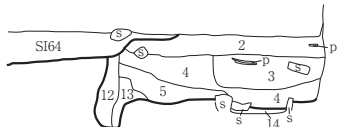

S I 65 73 C-C'
C. L=15.000m

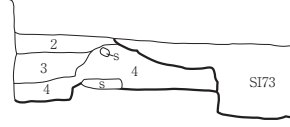

S I 64 78 A-A' · S I 64 65 B-B' · S I 65 73 C-C'

1	7.5YR2/1	黒色	シルト	粘性弱	締まりやや密	花崗岩粒極小~小5%
2	10YR3/2	黒褐色	シルト	粘性弱	締まり密	花崗岩粒極小~小5%
3	10YR3/1	黒褐色	シルト	粘性弱	締まり密	花崗岩粒極小~小5% 炭化物粒極小~小5%
4	10YR4/4	褐色	シルト	粘性弱	締まり密	花崗岩粒極小~小5% 炭化物粒極小~小5%
5	10YR3/4	暗褐色	シルト	粘性弱	締まりやや密	花崗岩粒極小~小1% 炭化物粒極小~小10%
12	10YR3/2	黒褐色	シルト	粘性弱	締まり密	花崗岩粒極小~小1~3% (柱穴?)
13	10YR6/8	明黄褐色	シルト	粘性弱	締まり密	花崗岩粒極小~小5% (地山)
14	10YR2/3	黒褐色	シルト	粘性弱	締まりやや密	花崗岩粒極小~小1% 焼土粒小~中10% (炉埋土)

S I 65 炉 a-a'

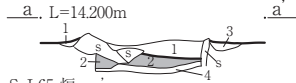

S I 65 炉 a-a'

1	10YR4/4	褐色	シルト	粘性弱	締まりやや密	花崗岩粒極小~小10%
2	10YR2/1	黒色	シルト	粘性微弱	締まりやや密	花崗岩粒極小~小5% 焼土ブロック小5%
3	10YR2/2	黒褐色	シルト	粘性微弱	締まりやや密	花崗岩粒極小~小5%
4	10YR6/8	明黄褐色	シルト	粘性弱	締まり密	花崗岩粒極小~小10% (地山)

S I 65 PP2 c-c'

L=14.200m



S I 65 PP2 c-c'

1	10YR2/3	黒褐色	シルト	粘性微弱	締まり密	花崗岩粒極小~小10%
---	---------	-----	-----	------	------	-------------

S I 65 PP3 d-d'

L=14.200m



S I 65 PP3 d-d'

1	10YR2/3	黒褐色	シルト	粘性微弱	締まりやや密	花崗岩粒極小~小10% 炭化物粒極小~小5%
---	---------	-----	-----	------	--------	---------------------------

S I 65 PP1 b-b'

L=14.300m



S I 65 PP1 b-b'

1	10YR2/3	黒褐色	シルト	粘性微弱	締まり密	花崗岩粒極小~小10%
---	---------	-----	-----	------	------	-------------

断面図 a-a' 0 1:30 1m

0 1:60 2m

第67図 S I 65竪穴住居跡

S I 66 柱穴観察表 (数値)：残存値

No.	通称名	規模 (cm)		底面標高 (m)
		開口部径	深さ	
1	PP1	68×54	75	13807
2	PP2	51×48	59	14043
3	PP3	45×41	43	14071
4	PP4	53×30	16	14322
5	PP5	34×29	46	13776
6-A	PP6-A	(40)×27	31	13988
6-B	PP6-B	36×22	58	13686
7	PP7	63×55	70	13666
8	PP8	(57)×22	66	13806
9	PP9	45×36	42	14070
10	PP10	49×37	57	13829
11	PP11	47×40	38	13416



第68図 S I 66 (1/2) 竪穴住居跡

S I 48・61・66・96 A-A'

A, L=15.800m

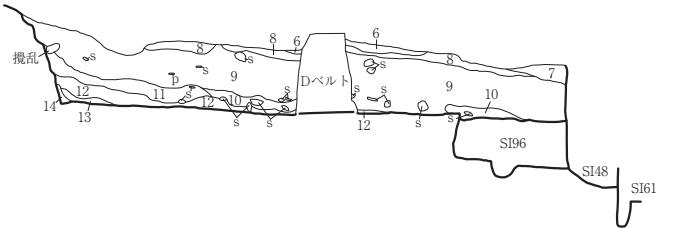

S I 65・98 B-B'

B, L=15.100m



S I 66・85・95 C-C'

C, L=15.000m



S I 34・35・66・95・98 D-D'

D, L=15.400m

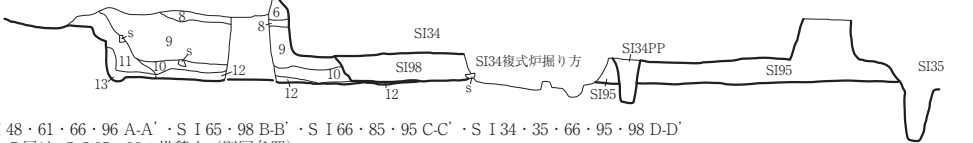

S I 48・61・66・96 A-A'・S I 65・98 B-B'・S I 66・85・95 C-C'・S I 34・35・66・95・98 D-D'

1～5層は、S I 95・98の堆積土 (別図参照)

- 6 10YR4/3 におい黄褐色 シルト 粘性やや強 締まりやや密 炭粒微量含む
- 7 10YR3/2 黒褐色 シルト 粘性やや強 締まりやや疎 灰黄褐色砂質土混じり
- 8 10YR2/2 黒褐色 シルト 粘性やや強 締まりやや密 炭化材少量含む
- 9 10YR2/3 黒褐色 シルト 粘性やや強 締まりやや密 φ2～15cm礫少量含む 土器片含む 風化花崗岩粒微量含む
- 10 10YR4/3 におい黄褐色 シルト 粘性やや強 締まりやや密 φ10～20cm礫少量含む
- 11 10YR4/4 褐色 シルト 粘性やや強 締まりやや密 黄褐色土混じり
- 12 10YR3/4 暗褐色 シルト 粘性やや強 締まりやや密
- 13 10YR4/4 褐色 シルト 粘性やや強 締まりやや密 明褐色土粒少量含む
- 14 10YR4/4 褐色 シルト 粘性強 締まりやや密
- 15 10YR4/4 褐色 シルト 粘性やや弱 締まりやや疎 風化花崗岩粒混じり
- 16 10YR4/4 褐色 シルト 粘性やや弱 締まりやや疎 風化花崗岩粒混じり φ0.5～1.5cm 風化花崗岩粒多量含む (S I 98壁溝か)

0 1 : 80 4m

S I 66 炉1 a-a'

a, L=14.600m



S I 66 炉2 b-b'

b, L=14.600m

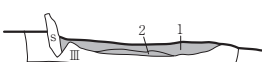

S I 66 炉1 a-a'・炉2 b-b'

- 1 10YR3/4 暗褐色 シルト 締まり中 焼土粒5%含む
- 2 5YR4/8 赤褐色 焼土 締まり密 III層が被熱

S I 66 PP1 c-c'

L=14.600m

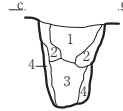

S I 66 PP1 c-c'

- 1 10YR4/4 褐色 シルト 粘性やや強 締まりやや密 炭粒 風化花崗岩粒微量含む
- 2 10YR4/6 褐色 シルト 粘性やや強 締まりやや疎 明黄褐色土混じり
- 3 10YR4/3 におい黄褐色 シルト 粘性やや強 締まりやや疎 フカフカ系
- 4 10YR4/6 褐色 シルト 粘性やや弱 締まりやや疎 風化花崗岩粒混じり

S I 66 PP2 d-d'

L=14.700m

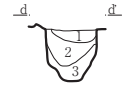

S I 66 PP2 d-d'

- 1 10YR4/2 灰黄褐色 シルト 粘性やや強 締まりやや密 炭粒 黄褐色土粒微量含む
- 2 10YR4/6 褐色 シルト 粘性強 締まりやや疎 地山主体土に暗褐色土混じり
- 3 10YR5/6 黄褐色 シルト 粘性やや強 締まりやや密 炭粒微量含む 地山主体

S I 66 PP3 e-e'

L=14.600m

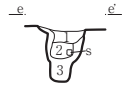

S I 66 PP3 e-e'

- 1 10YR4/2 灰黄褐色 シルト 粘性やや強 締まりやや密 炭粒 黄褐色土粒微量含む
- 2 10YR4/6 褐色 シルト 粘性強 締まりやや疎 地山主体土に暗褐色土混じり
- 3 10YR5/6 黄褐色 シルト 3層から炭粒が無い

S I 66 PP4 f-f'

L=14.500m

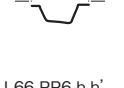

S I 66 PP4 f-f'

- 1 黒褐色土 風化花崗岩粒少量 φ10～20cm礫少量含む
- ※f-f' は空断面、注記はフィールドカードより転記

S I 66 PP5 g-g'

L=14.300m

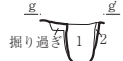

S I 66 PP5 g-g'

- 1 10YR4/2 灰黄褐色 シルト 粘性やや弱 締まりやや密 炭化材微量含む
- 2 10YR3/4 暗褐色 シルト 粘性やや強 締まりやや密

S I 66 PP6 h-h'

L=14.400m

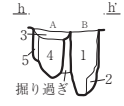

S I 66 PP6 h-h'

- 1 10YR4/2 灰黄褐色 シルト 粘性やや弱 締まりやや密 炭化材微量含む
- 2 10YR3/4 暗褐色 シルト 粘性やや強 締まりやや密
- 3 10YR5/6 黄褐色 シルト 粘性やや強 締まり密 (S I 32の貼床か)
- 4 PP51層に褐色土ブロック少量含む
- 5 10YR3/4 暗褐色 シルト 粘性やや強 締まりやや密

S I 66 PP7 i-i'

L=14.400m



S I 66 PP8 j-j'

L=14.500m

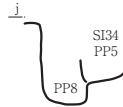

S I 66 PP9 k-k'

L=14.500m

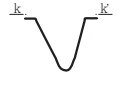

S I 66 PP10 l-l'

L=14.500m

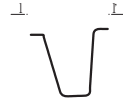

S I 66 PP11 m-m'

L=14.100m

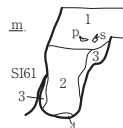

S I 66 PP11 m-m'

- 1 10YR2/3 黒褐色 シルト 粘性やや強 締まりやや密 風化花崗岩粒少量含む
 - 2 10YR4/4 褐色 シルト 粘性やや強 締まりやや密 風化花崗岩粒少量含む
 - 3 10YR4/6 褐色 シルト 粘性やや強 締まりやや疎 黄褐色土混じり
 - 4 10YR3/1 黒褐色 シルト 粘性やや強 締まり密 風化花崗岩粒微量含む
- 底にこびり付く感じ 硬い

断面図 a-a'・b-b' 0 1 : 30 1m

0 1 : 60 2m

第69図 S I 66 (2/2) 竪穴住居跡

S I 67

2m
III C10c +

III C10d

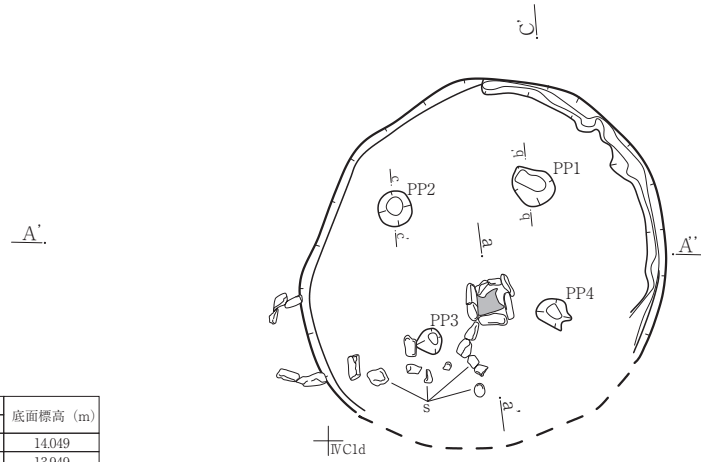

S I 67 柱穴観察表

No.	遺構名	規模 (cm)		底面標高 (m)
		開口部径	深さ	
1	PP1	34×28	44	14.049
2	PP2	27×25	53	13.949
3	PP3	20×20	45	13.912
4	PP4	28×20	45	13.995

S I 67・77・79 A'-A''

A' L=15.200m

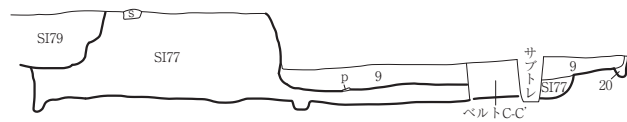

S I 66・77 C-C'

C' L=14.800m

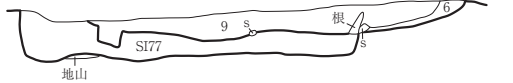

S I 66・77・79 A'-A''・C-C'

- 6 10YR3/2 黒褐色 シルト 粘性微弱 締まり密 花崗岩粒極小～小10%
- 9 10YR3/1 黒褐色 シルト 粘性弱 締まり密 花崗岩粒極小～小10% (S I 67埋土)
- 20 10YR4/6 褐色 シルト 粘性微弱 締まり密 花崗岩粒極小～小5% (周溝埋土)

S I 67 炉 a-a'

a' L=14.400m

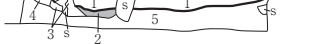

S I 67 炉 a-a'

- 1 10YR3/2 黒褐色 シルト 粘性弱 締まり密 花崗岩粒極小～小5% 炭化物粒極小～小5%
- 2 5YR4/6 赤褐色 シルト 粘性弱 締まり密 (焼土) 花崗岩粒極小～小5%
- 3 10YR3/4 暗褐色 シルト 粘性弱 締まりやや密 花崗岩粒極小～小5%
- 4 10YR2/2 黒褐色 シルト 粘性弱 締まり密 花崗岩粒極小～小10%
- 5 10YR4/4 褐色 シルト 粘性弱 締まり密 花崗岩粒極小～小10% (地山=S I 77埋土)

S I 67 PP1 b-b'

L=14.510m



S I 67 PP1 b-b'

- 1 10YR4/4 褐色 シルト 粘性弱 締まりやや密 花崗岩粒極小～小5% 炭化物粒極小～小1%
- 2 10YR6/8 明黄褐色 シルト 粘性弱 締まり密 花崗岩粒極小～小5% (地山)

S I 67 PP2 c-c'

L=14.510m



S I 67 PP2 c-c'

- 1 10YR3/4 暗褐色 シルト 粘性弱 締まりやや密 花崗岩粒極小～小5% 炭化物粒極小～小1%

断面図 a-a' 0 1:30 1m

0 1:60 2m

第70図 S I 67竪穴住居跡

S I 68

III C9h
↑2m
+

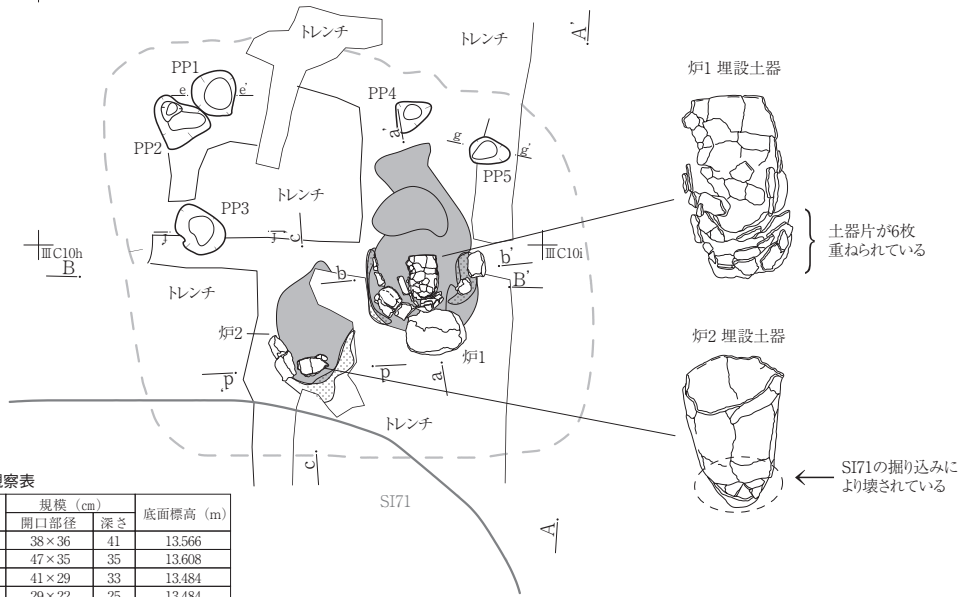

S I 68 柱穴観察表

No.	遺構名	規模 (cm)		底面標高 (m)
		開口径	深さ	
1	PP1	38×36	41	13.566
2	PP2	47×35	35	13.608
3	PP3	41×29	33	13.484
4	PP4	29×22	25	13.484
5	PP5	31×19	31	13.398

S I 68・71・72 A-A'

L=14.300m

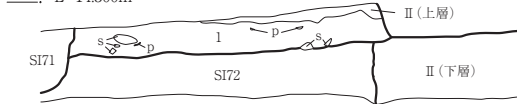

S I 68 炉1 a-a'

a. L=14.000m

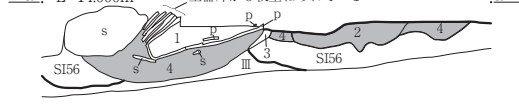

S I 56・68 B-B'

L=14.400m

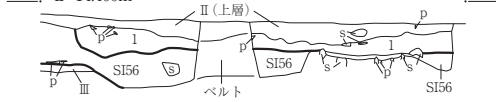

S I 68 炉1 b-b'

b. L=14.100m

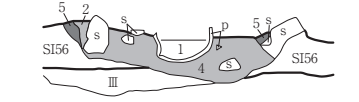

S I 68・71・72 A-A'・56・68 B-B'

- 1 10YR4/2 灰黄褐色 シルト～極細砂 粘性なし 締まり中 粗砂～細礫を1%含む
- II層 10YR2/1 黒色 シルト～極細砂 粘性なし 締まり中 粗砂～細礫を3%含む
- III層 10YR5/6 黄褐色 シルト 粘性中 締まりやや密 粗砂～細礫を5%含む

S I 68 炉1 a-a'・b-b'

- 1 10YR3/3 暗褐色 シルト～極細砂 粘性弱 締まり中 粗砂～細礫を1%含む
- 2 5YR5/8 明赤褐色 シルト～極細砂 粘性なし 締まり中 粗砂～細礫を1%含む (焼土)
- 3 10YR4/1 褐灰色 シルト～極細砂 粘性なし 締まり中 粗砂～細礫を2%含む
- 4 10YR4/2 灰黄褐色 5YR5/8明赤褐色シルトブロック土を1%含む
- 5 10YR5/4 にぶい黄褐色 シルト～極細砂 粘性弱 締まり中 粗砂～細礫を1%含む

S I 68 PP1 e-e'

L=14.000m



S I 68 PP1 e-e'

- 1 10YR3/1 黒褐色 シルト～極細砂 粘性弱 締まり中 粗砂～細礫を2%含む
- 2 10YR3/2 黒褐色 シルト～極細砂 粘性弱 締まり中 3～5cm大の10YR7/6明黄褐色シルトブロック土を1%含む
- 粗砂～細礫を2%含む

S I 68 炉2 c-c'

L=14.100m

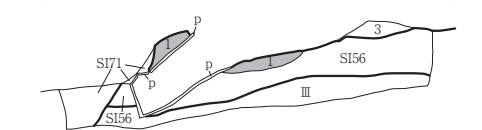

S I 68 PP3 f-f'

L=13.900m

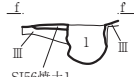

SI56焼土1

S I 68 PP3 f-f'

- 1 10YR4/1 褐灰色 シルト～極細砂 粘性弱 締まり中 粗砂～細礫を2%含む
- 5～10mm大の10YR6/6明黄褐色シルトブロック土を2%含む

S I 68 炉2 d-d'

L=14.100m

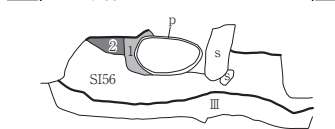

S I 68 PP5 g-g'

L=14.000m



S I 68 PP5 g-g'

- 1 10YR4/2 灰黄褐色 シルト～極細砂 粘性弱 締まり中 粗砂～細礫を2%含む
- 5mm大の10YR6/6明黄褐色シルトブロック土を1%含む

S I 68 炉2 c-c'・d-d'

- 1 7.5YR5/6 明褐色 シルト 粘性弱 締まり堅 中～粗砂を1%含む (焼土)
- 2 10YR5/4 にぶい黄褐色 シルト 粘性弱 締まり中 粗砂～細礫を1%含む
- 3 10YR4/2 灰黄褐色 シルト～極細砂 粘性弱 締まり中 粗砂～細礫を1%含む
- 5～10mm大の7.5YR5/6明褐色シルトブロック土を2%含む

断面図 a-a'・b-b'・c-c'・d-d' 0 1:30 1m

0 1:60 2m

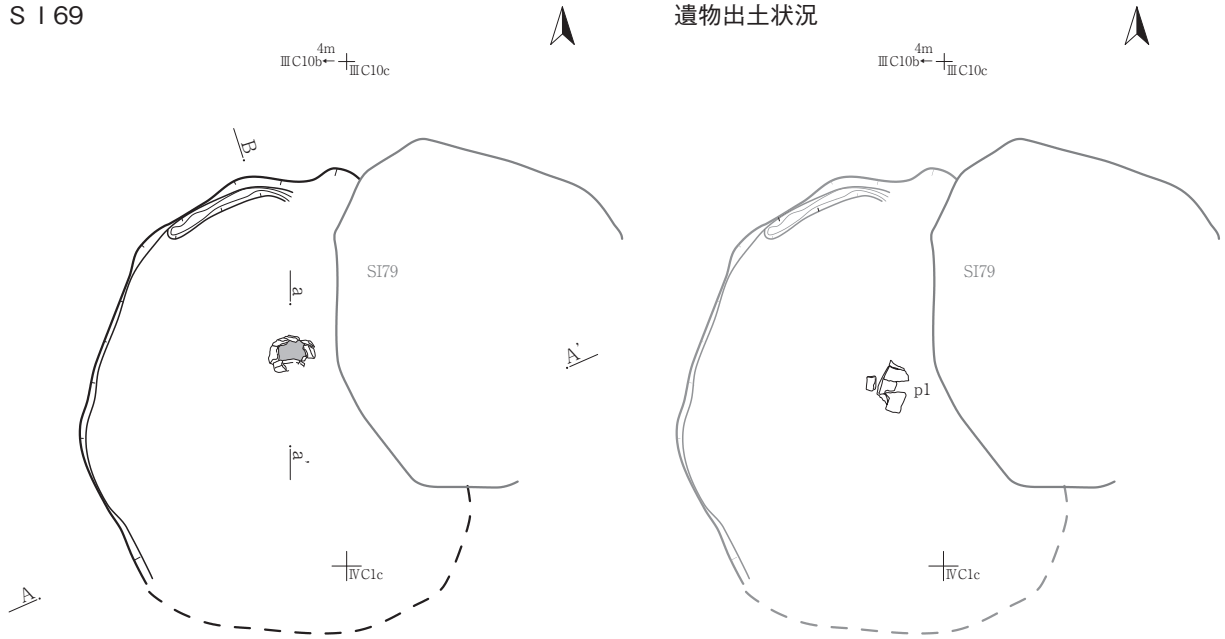

S I 69・79 A-A'

A. L=15.200m

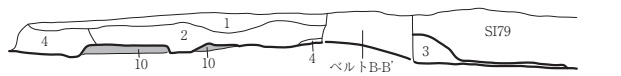

S I 69・80 B-B'

B. L=15.300m

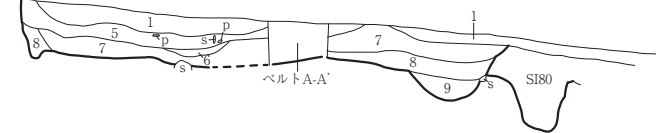

S I 69・79 A-A'・S I 69・80 B-B'

- | | | | | | |
|----|----------------|-----|------|--------|-------------------|
| 1 | 10YR2/2 黒褐色 | シルト | 粘性微弱 | 締まり密 | 花崗岩粒極小～小30% |
| 2 | 10YR2/3 黒褐色 | シルト | 粘性微弱 | 締まりやや密 | 花崗岩粒極小～小5% |
| 3 | 10YR4/4 褐色 | シルト | 粘性微弱 | 締まり密 | 花崗岩粒極小～小5% |
| 4 | 10YR3/4 暗褐色 | シルト | 粘性微弱 | 締まりやや密 | 花崗岩粒極小～小5% |
| 5 | 10YR2/3 黒褐色 | シルト | 粘性微弱 | 締まり密 | 花崗岩粒極小～小5% |
| 6 | 10YR4/3 にぶい黄褐色 | シルト | 粘性弱 | 締まりやや密 | 花崗岩粒極小～小5% |
| 7 | 10YR2/2 黒褐色 | シルト | 粘性微弱 | 締まり密 | 花崗岩粒極小～小5% |
| 8 | 10YR3/3 暗褐色 | シルト | 粘性弱 | 締まり密 | 花崗岩粒極小～小5% |
| 9 | 10YR4/6 褐色 | シルト | 粘性弱 | 締まりやや疎 | 花崗岩粒極小～小10% |
| 10 | 5YR4/6 赤褐色 | シルト | 粘性微弱 | 締まり密 | 花崗岩粒極小～小5%(S N32) |

0 1:60 2m

S I 69 炉 a-a'

a. L=14.800m

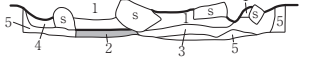

S I 69 炉 a-a'

- | | | | | | |
|---|--------------|-----|------|--------|-------------------------|
| 1 | 10YR2/1 黒色 | シルト | 粘性弱 | 締まりやや密 | 花崗岩粒極小～小10% 炭化物粒極小～小10% |
| 2 | 5YR4/6 赤褐色 | シルト | 粘性弱 | 締まり密 | 花崗岩粒極小～小5%(焼土) |
| 3 | 10YR4/6 褐色 | シルト | 粘性弱 | 締まり密 | 花崗岩粒極小～小10% |
| 4 | 10YR4/2 灰黄褐色 | シルト | 粘性微弱 | 締まり密 | 花崗岩粒極小～小20% |
| 5 | 10YR6/8 明黄褐色 | シルト | 粘性弱 | 締まり密 | 花崗岩粒極小～小10%(地山) |

0 1:30 1m

第72図 S I 69竈穴住居跡

S I 70 ⅢC9f

ⅢC9g



S I 70 柱穴観察表 (数値)：残存値

No.	遺構名	規模 (cm)		底面標高 (m)
		開口部径	深さ	
1	PP1	(25)×17	21	14.100
2	PP2	21×15	21	14.022
3	PP3	30×24	24	13.987
4	PP4	42×33	35	13.993
5	PP5	40×26	42	13.861
6	PP6	15×13	9	14.220
7	PP7	13×12	15	14.142
8	PP8	13×10	8	14.170
9	PP9	20×14	48	13.776

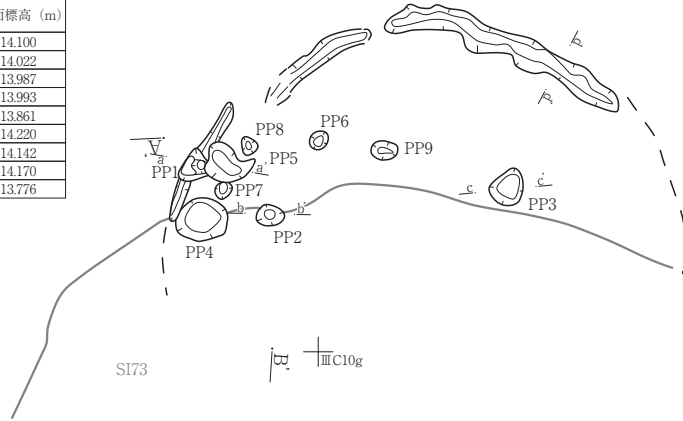

S I 39・54・55・70 A-A'

Ⅲ A. L=15.000m

Ⅲ A'

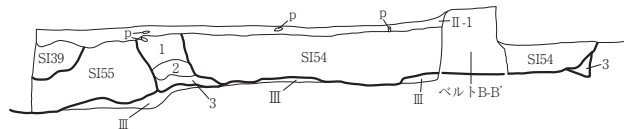

S I 54・70・73 B-B'

Ⅲ B. L=15.200m

Ⅲ B'

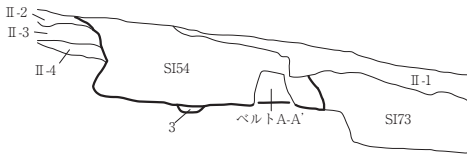

S I 39・54・55・70 A-A'・54・70・73 B-B'

- | | | | | | | |
|------|---------|--------|---------|------|--------|-------------|
| 1 | 10YR4/2 | 灰黄褐色 | シルト～極細砂 | 粘性弱 | 締まり中 | 粗砂～細礫を3%含む |
| 2 | 10YR3/1 | 黒褐色 | シルト～極細砂 | 粘性弱 | 締まり中 | 粗砂～細礫を3%含む |
| 3 | 10YR5/3 | にぶい黄褐色 | シルト | 粘性弱 | 締まり中 | 粗砂～細礫を1%含む |
| II-1 | 10YR2/1 | 黒色 | シルト～極細砂 | 粘性弱 | 締まりやや疎 | 極粗砂～細礫を3%含む |
| II-2 | 10YR4/2 | 灰黄褐色 | シルト～極細砂 | 粘性なし | 締まり中 | 極粗砂～細礫を2%含む |
| II-3 | 10YR3/2 | 黒褐色 | シルト～極細砂 | 粘性なし | 締まり中 | 極粗砂～細礫を5%含む |
| II-4 | 10YR5/3 | にぶい黄褐色 | シルト | 粘性弱 | 締まり中 | 極粗砂～細礫を2%含む |
| III | 10YR5/6 | 黄褐色 | シルト | 粘性弱 | 締まり中 | 粗砂～細礫を2%含む |

S I 70 PP1 a-a'
L=14.700m



- S I 70 PP1 a-a'
1 10YR4/2 灰黄褐色 シルト～極細砂 粘性弱 締まり中
粗砂～細礫を2%含む

S I 70 PP2 b-b'
L=14.300m



- S I 70 PP2 b-b'
1 10YR3/1 黒褐色 シルト～極細砂 粘性弱 締まりやや疎 粗砂～細礫を2%
5mm大の10YR6/6明黄褐色シルトブロック土を2%含む

S I 70 PP3 c-c'
L=14.200m

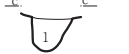

- S I 70 PP3 c-c'
1 10YR4/2 灰黄褐色 シルト～極細砂 粘性弱 締まり中
粗砂～細礫を1%含む 5mm大の炭粒を1%含む

S I 70 周溝 d-d'
L=14.300m



- S I 70 周溝 d-d'
1 10YR3/1 黒褐色 シルト～極細砂 粘性弱 締まりやや密 粗砂～細礫を3%含む

0 1 : 60 2m

第73図 S I 70竅穴住居跡

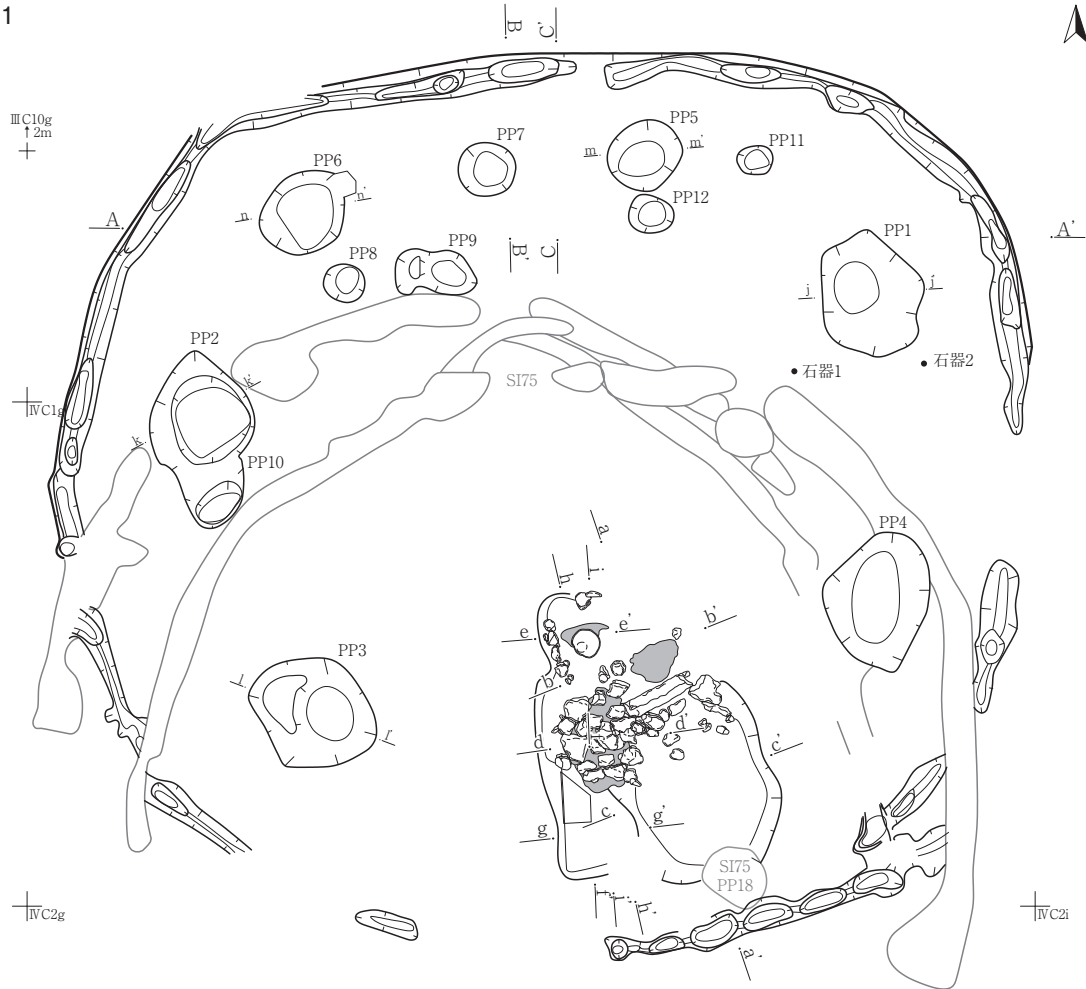

S I 71 柱穴観察表 (数値) : 残存値

No.	遺構名	規模 (cm)		底面標高 (m)
		開口部径	深さ	
1	PP1	100×78	84	12.537
2	PP2	(87)×84	75	12.702
3	PP3	106×89	93	11.974
4	PP4	110×82	128	12.060
5	PP5	57×56	64	12.783
6	PP6	84×61	76	12.726
7	PP7	44×43	26	13.248
8	PP8	32×(30)	37	13.053
9	PP9	64×29	49	12.960
10	PP10	(68)×60	74	12.642
11	PP11	27×23	9	13.369
12	PP12	35×30	10	13.361

S I 71・72 A-A'
A. L=14.200m

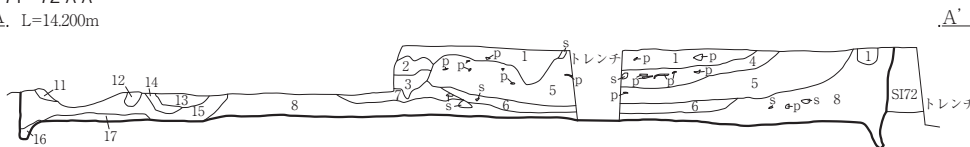

S I 71 B-B'
B. L=14.200m

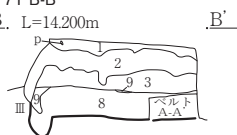

S I 71 C-C'
C. L=14.200m

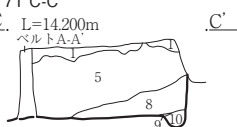

S I 71・72 A-A'・S I 71 B-B'・C-C'

- 1 10YR2/1 黒色 シルト 締まり中 花崗岩粒10%含む
- 2 10YR3/4 暗褐色 砂質シルト 締まり中 花崗岩粒10%含む
- 3 10YR4/6 褐色 粘土 締まり中 花崗岩粒5%含む
- 4 10YR2/3 黒褐色 シルト 締まり中 花崗岩粒3%含む 小礫・土器片含む
- 5 10YR3/2 黒褐色 砂質シルト 締まり中 花崗岩粒3%含む
- 6 10YR3/1 黒褐色 シルト 締まり中 炭化物3%含む
- 7 10YR3/2 黒褐色 シルト 締まり中 花崗岩粒3%含む 小礫含む
- 8 10YR3/4 暗褐色 砂質シルト 締まり中 黄色土ブロック3%含む 花崗岩粒3%含む
- 9 10YR5/8 黄褐色 粘土 締まり密 北側別遺構の貼床?
- 10 10YR3/3 暗褐色 砂質シルト 締まり中 黄色土粒3%含む
- 11 5YR4/4 にぶい赤褐色 焼土 締まり密 S I 73 灰跡の焼土
- 12 10YR5/4 にぶい黄褐色 粘土 締まり中
- 13 10YR5/6 黄褐色 粘土 締まり中
- 14 10YR5/4 にぶい黄褐色 粘土 締まり中
- 15 10YR3/4 暗褐色 砂質粘土 締まり中 黄色土ブロック3%含む
- 16 10YR3/3 暗褐色 砂質シルト 締まり中
- 17 10YR6/8 明黄褐色 粘土 締まり中

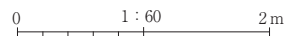

第74図 S I 71 (1/3) 竪穴住居跡

S I 71 炉1

S I 71 炉2

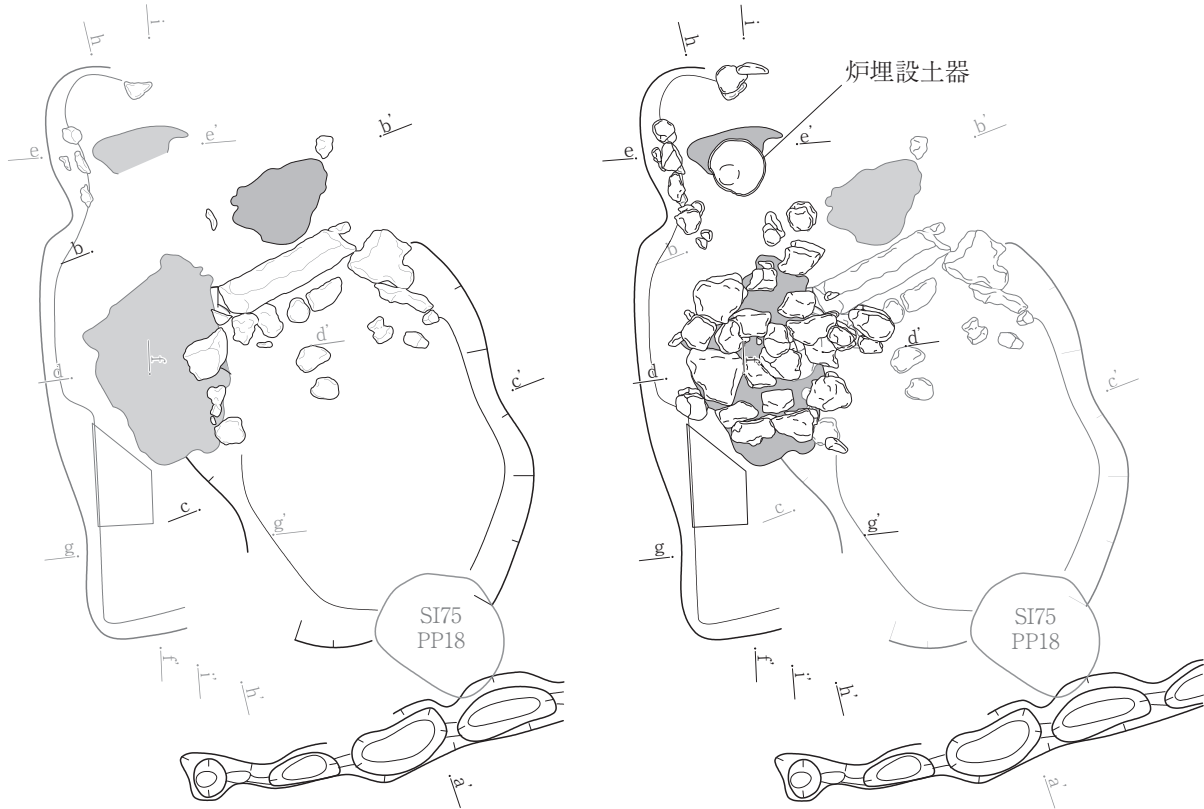

S I 71 炉1 (1回目) a-a'

a. L=13.400m

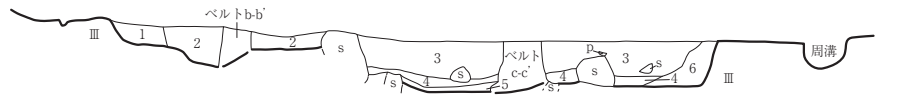

S I 71 炉1 (1回目) b-b'

b. L=13.300m

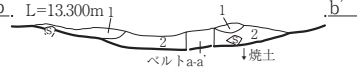

S I 71 炉1 (1回目) c-c'

c. L=13.300m

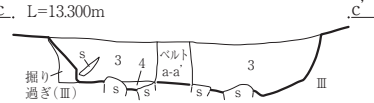

S I 71 炉1 (1回目) a-a' · b-b' · c-c'

- | | | | | | |
|---|-----------|------|-------|------|--------------------|
| 1 | 10YR5/6 | 黄褐色 | 粘土 | 締まり密 | 明黄褐色粘土5%含む |
| 2 | 10YR2/2 | 黒褐色 | シルト | 締まり中 | 炭化物3%含む 明黄褐色粘土5%含む |
| 3 | 10YR2/3 | 黒褐色 | シルト | 締まり中 | 炭化物5%含む 花崗岩粒1%含む |
| 4 | 10YR4/6 | 褐色 | 砂質シルト | 締まり中 | 粘土3%含む |
| 5 | 10YR1.7/1 | 黒色 | 炭化物 | 締まり中 | |
| 6 | 10YR6/6 | 明黄褐色 | 粘土 | 締まり中 | |

S I 71 炉1 (2回目) a-a'

a. L=13.400m

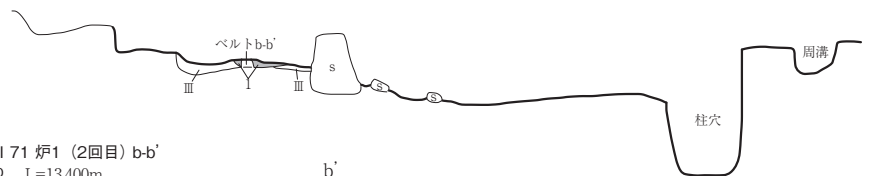

S I 71 炉1 (2回目) b-b'

b. L=13.400m

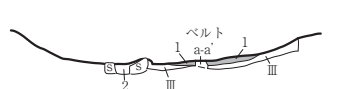

S I 71 炉1 (2回目) a-a' · b-b'

- | | | | | |
|---|---------|-----|-------|------|
| 1 | 10YR4/8 | 赤褐色 | 焼土 | 締まり中 |
| 2 | 10YR2/3 | 黒褐色 | 砂質シルト | 締まり中 |

0 1:30 1m

第75図 S I 71 (2/3) 竪穴住居跡

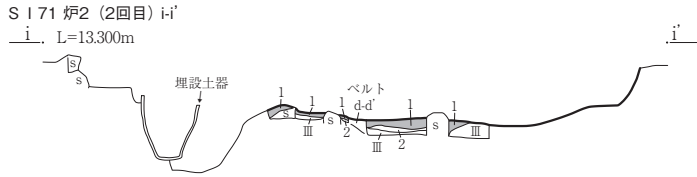

S I 71 炉2 (2回目) i-i' · d-d'

1 5YR3/4 暗赤褐色 焼土 締まり密 地山が焼土化した層 ※ S I 71 炉よりやや汚れあり

2 10YR2/3 黒褐色 シルト 締まり中 黄色土ブロック5%含む

3 10YR2/3 黒褐色 シルト 締まり中 黄色土ブロック5%含む

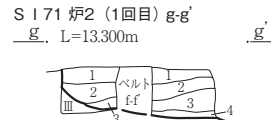
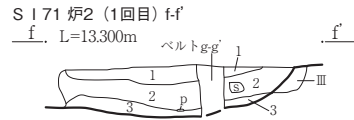

S I 71 炉2 (1回目) f-f' · g-g'

1 10YR6/6 明黄褐色 粘土 締まり密 花崗岩粒1%含む

2 10YR5/6 黄褐色 粘土 締まり密 明黄褐色土ブロック10%含む

3 10YR4/6 褐色 粘土 締まり密

4 10YR2/3 黒褐色 砂質シルト 締まり中

S I 71 炉2 e-e'

1 5YR4/8 赤褐色 焼土 締まり中 埋設土器の上に形成されていた焼土

2 10YR1/1 黒色 シルト 締まり中 複式炉の石囲部内に埋設された土器

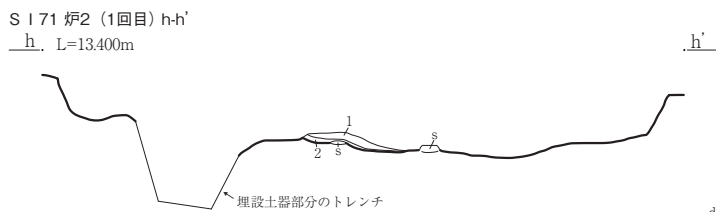

S I 71 炉2 (1回目) h-h'

1 10YR5/8 黄褐色 粘土 締まり密 焼土20%含む

2 10YR3/2 黒褐色 シルト 締まり中

※1層 S I 71新炉1構築の際の貼床

※2層 炉の使用後の堆積土

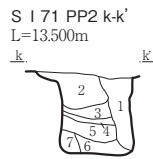
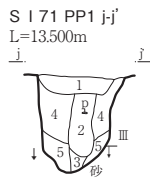
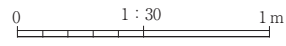

S I 71 PP1 j-j'

1 10YR2/3 黒褐色 シルト 締まり中 花崗岩粒5%含む

2 10YR2/3 黒褐色 シルト 締まりやや疎 黄色土3%含む

3 10YR3/4 暗褐色 シルト 締まり中

4 10YR5/8 黄褐色 粘土 締まり密 炭化物3%含む 粘土 明黄褐色土ブロック5%含む

5 10YR5/6 黄褐色 粘土

S I 71 PP2 k-k'

1 10YR3/3 暗褐色 砂質シルト 締まり中 10YR5/6黄褐色土ブロック3%含む

2 10YR6/4 にぶい黄褐色 砂質シルト 締まり中 10YR5/6黄褐色土ブロック30%含む

3 10YR5/6 黄褐色 砂質粘土 締まり中

4 10YR3/2 黒褐色 シルト 締まり中

5 10YR4/4 褐色 粘土 締まり中 暗褐色土10%含む

6 10YR4/6 褐色 粘土 締まり中

7 10YR3/2 黒褐色 シルト 締まり中

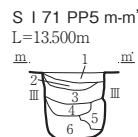
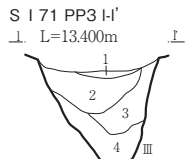

S I 71 PP3 l-l'

1 10YR5/8 黄褐色 粘土 締まり密

2 10YR3/4 暗褐色 シルト 締まり中 黄色土ブロック含10% 炭化物3%含む

3 10YR3/2 黒褐色 シルト 締まり中 明黄褐色土ブロック5%含む

4 10YR2/3 黒褐色 シルト 締まり中

S I 71 PP5 m-m'

1 10YR3/4 暗褐色 砂質シルト 締まり中 黄色土3%含む 花崗岩粒3%含む

2 10YR5/8 黄褐色 粘土 締まり密

3 10YR3/2 黒褐色 シルト 締まり中 黄色土ブロック5%含む

4 10YR5/6 黄褐色 粘土 締まり中 花崗岩粒1%含む

5 10YR3/4 暗褐色 シルト 締まり中

6 10YR4/6 褐色 粘土 締まりやや密 花崗岩粒3%含む

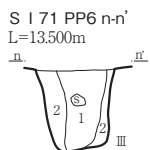

S I 71 PP6 n-n'

1 10YR3/3 暗褐色 シルト 締まり中 花崗岩粒1%含む

2 10YR4/6 褐色 粘土 締まり密 粗砂5%含む

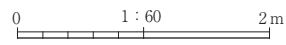

第76図 S I 71 (3/3) 竪穴住居跡

No	遺構名	規模 (cm)		底面標高 (m)
		開口口径	深さ	
1	PP1	43×39	60	12.658
2	PP2	60×53	79	12.668
3	PP3	76×70	85	12.611
4	PP4	67×54	88	12.624
5	PP5	57×52	71	12.826
6	PP6	(83)×59	91	12.616
7	PP7	(37)×36	41	13.093
8	PP8	51×44	70	12.809
9	PP9	47×44	47	13.051
10	PP10	90×78	101	12.500
11	PP11	56×51	61	12.662
12	PP12	42×37	56	12.707
13	PP13	48×42	57	12.960
14	PP14	41×38	53	13.000
15	PP15	27×26	12	13.376
16	PP16	49×(20)	15	13.348
17	PP17	(64)×42	46	12.835
18	PP18	23×21	51	12.692
19	PP19	37×30	22	12.941

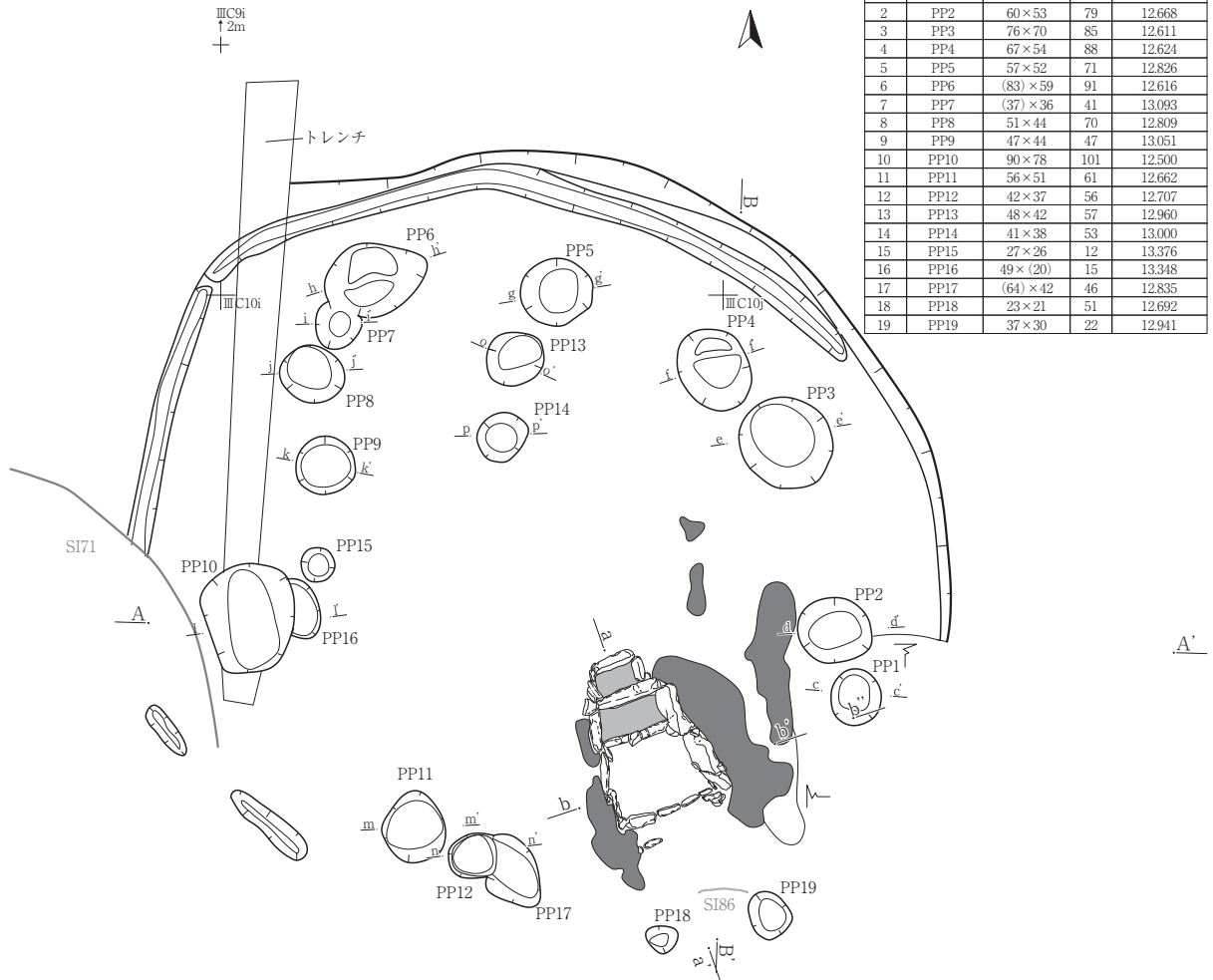

S I 68・71・72 A-A'

A. L=14.200m



S I 72・86 B-B'

B. L=14.200m

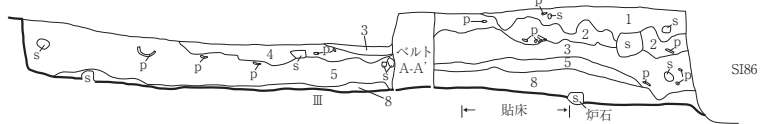

S I 68・71・72 A-A'・S I 72・86 B-B'

- 1 10YR2/1 黒色 シルト 縮まり中
- 2 10YR2/3 黒褐色 砂質シルト 縮まり中 花崗岩粒5%含む
- 3 10YR3/4 暗褐色 砂質シルト 縮まり中 花崗岩粒3%含む 黄色土ブロック1%含む
- 4 10YR6/2 灰黄褐色 細砂 縮まり中 花崗岩粒1%含む
- 5 10YR3/3 暗褐色 砂質シルト 縮まり中
- 6 10YR4/3 にぶい黄褐色 砂質シルト 縮まり中 花崗岩粒3%含む
- 7 10YR2/3 黒褐色 シルト 縮まり中 炭化物5%含む 花崗岩粒3%含む
- 8 10YR1.7/1 黒色 シルト 縮まり中 花崗岩粒3%含む 30~50%炭化物含む 各ブロックごとに異なる
- 9 10YR4/6 褐色 シルト 縮まり中 花崗岩粒1%含む
- 10 10YR3/4 暗褐色 砂質シルト 縮まり中 花崗岩粒1%含む
- 11 10YR2/3 黒褐色 砂質シルト 縮まり中 花崗岩粒5%含む
- 12 5YR4/8 赤褐色 焼土 縮まり中
- 13 10YR3/3 暗褐色 砂質シルト 縮まり中
- 14 10YR2/3 黒褐色 砂質シルト 縮まり中

※10~14層 S I 72と別遺構

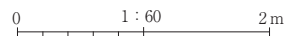

第77図 S I 72 (1/2) 竪穴住居跡

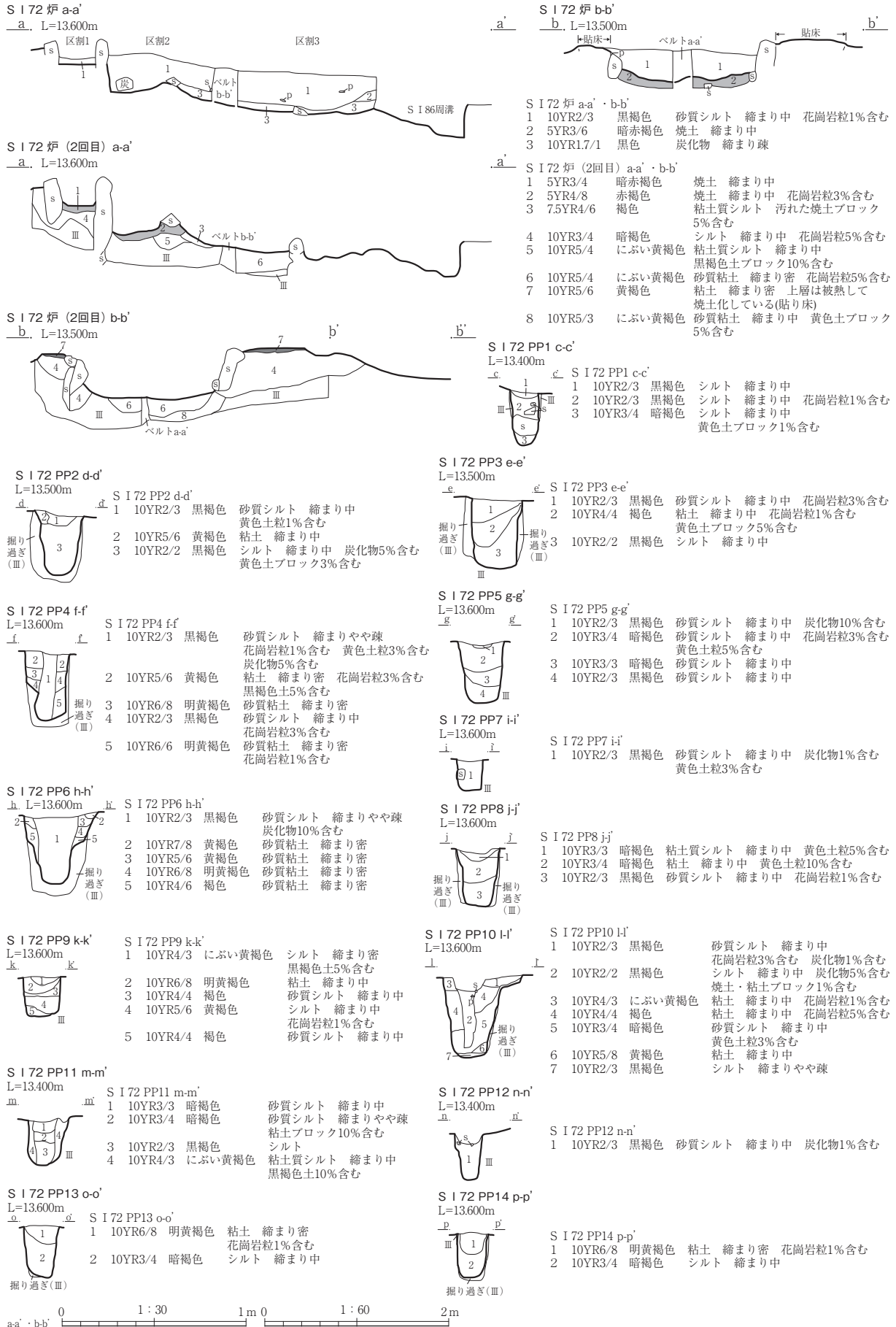

第78図 S I 72 (2/2) 竪穴住居跡

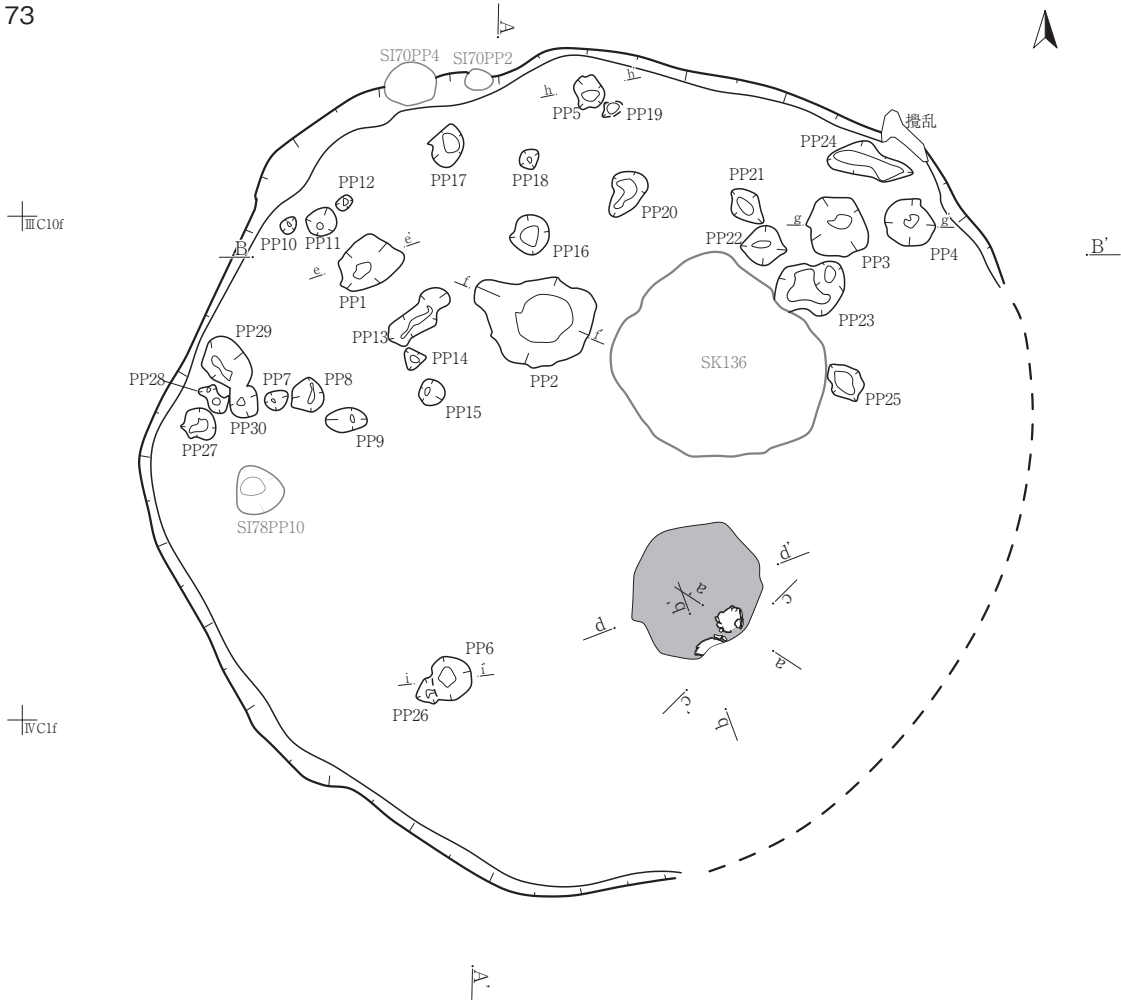

S I 54・73・78 A-A'

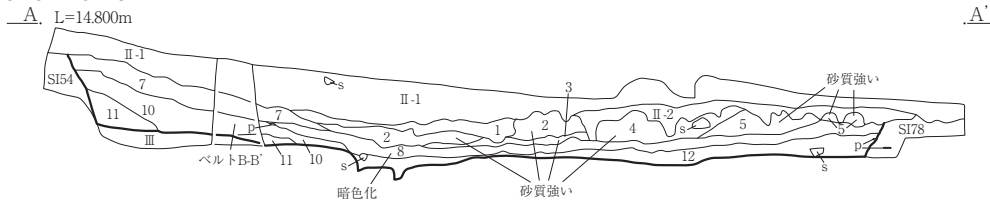

S I 56・73 B-B'

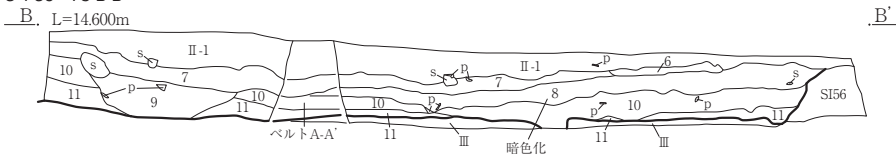

S I 54・73・78 A-A'・S I 56・73 B-B'

II-1	10YR2/1	黒色	シルト～極細砂	粘性弱	締まりやや疎	粗砂～細礫を5%含む
II-2	10YR3/1	黒褐色	極細～中砂	粘性なし	締まり中	1～3cm大の10YR2/1黒色シルトブロック土を2%含む
1	10YR4/1	褐灰色	シルト～細砂	粘性弱	締まりやや疎	細礫を1%含む 砂質強い やや暗色化
2	2.5Y6/2	灰黄色	細砂～中砂	粘性なし	締まり中	細礫を1%含む
3	10YR4/2	灰黄褐色	細砂～中砂	粘性弱	締まりやや疎	細礫を1%含む やや暗色化
4	2.5Y4/2	暗灰黄色	中砂～粗砂	粘性なし	締まり中	細礫を2%含む やや暗色化
5	2.5Y6/2	灰黄色	中砂～細礫	粘性なし	締まり中	
6	10YR4/2	灰黄褐色	シルト～細砂	粘性弱	締まりやや疎	細礫を1%含む
7	10YR4/2	灰黄褐色	シルト～極細砂	粘性弱	締まり中	粗砂～細礫を3%含む
8	10YR3/1	黒褐色	シルト～極細砂	粘性弱	締まり中	粗砂～細礫を5%含む 暗色化
9	10YR5/3	にぶい黄褐色	シルト～極細砂	粘性弱	締まりやや堅	粗砂～細礫を5% 5mm大の炭粒を1%含む
10	10YR4/1	褐灰色	シルト～極細砂	粘性弱	締まり中	粗砂～細礫を5%含む 遺物もやや目立つ
11	10YR5/2	灰黄褐色	シルト～極細砂	粘性弱	締まりやや堅	粗砂～細礫を3% 5mm大の炭粒を1%
12	2.5Y5/2	暗灰黄色	シルト～極細砂	粘性弱	締まり中	粗砂～細礫を3%含む
III	10YR7/6	明黄褐色	シルト～細砂	粘性中	締まり中	粗砂～極粗砂を2%含む

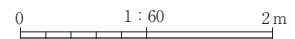

第79図 S I 73 (1/2) 竪穴住居跡

S I 73 炉

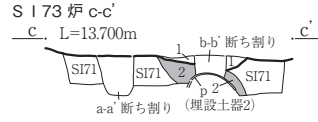
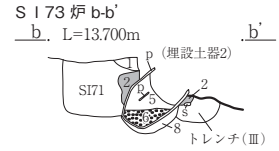
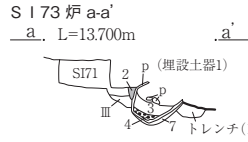
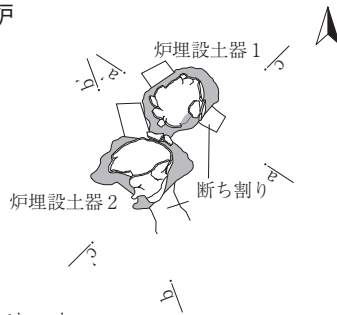

S I 73 炉 a-a' · b-b' · c-c'

- | | | | | | | | |
|---|----------|--------|---------|------|--------|-----------------------------|------------------------------|
| 1 | 10YR5/2 | 灰黄褐色 | シルト | 粘性弱 | 締まりやや堅 | 5~10mm大の5YR6/6橙色シルトブロック土を2% | 粗砂~細礫を2%含む |
| 2 | 5YR6/6 | 橙色 | シルト | 粘性弱 | 締まりやや堅 | 粗砂~細礫を1%含む(焼土) | |
| 3 | 7.5YR6/3 | にぶい褐色 | シルト~極細砂 | 粘性弱 | 締まり中 | 粗砂~細礫を2% | 3~5mm大の5YR7/8橙色シルトブロック土を5%含む |
| 4 | 10YR2/1 | 黒色 | シルト | 粘性中 | 締まり中 | 粗砂~細礫を1%含む | |
| 5 | 10YR5/2 | 灰黄褐色 | シルト~極細砂 | 粘性弱 | 締まり中 | 粗砂~細礫を1% | 1~3cm大の5YR7/8橙色シルトブロック土を5%含む |
| 6 | 10YR2/1 | 黒色 | シルト | 粘性中 | 締まり中 | 粗砂~細礫を1%含む | |
| 7 | 10YR4/3 | にぶい黄褐色 | シルト~極細砂 | 粘性弱 | 締まり中 | 粗砂~細礫を2%含む | |
| 8 | 10YR4/2 | 灰黄褐色 | シルト~極細砂 | 粘性弱 | 締まり中 | 粗砂~細礫を2%含む | |
| Ⅲ | 10YR7/6 | 明黄褐色 | シルト~極細砂 | 粘性なし | 締まり中 | 粗砂~細礫を1%含む | |

S I 73 炉 d-d'

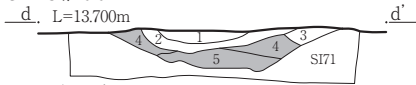

S I 73 炉 d-d'

- | | | | | | | | |
|---|----------|--------|---------|-----|------|----------------|------------------------------------|
| 1 | 10YR4/1 | 褐灰色 | シルト~極細砂 | 粘性弱 | 締まり中 | 粗砂~細礫を1% | 5~10mm大の10YR7/4にぶい黄褐色シルトブロック土を2%含む |
| 2 | 10YR3/1 | 黒褐色 | シルト~極細砂 | 粘性弱 | 締まり中 | 粗砂~細礫を1% | 3~5mm大の5YR6/6橙色シルトブロック土を5% |
| 3 | 10YR7/4 | にぶい黄褐色 | シルト~極細砂 | 粘性弱 | 締まり中 | 粗砂~細礫を1%含む | 3~5mm大の炭粒を2%含む |
| 4 | 7.5YR4/2 | 灰褐色 | シルト~極細砂 | 粘性弱 | 締まり中 | 粗砂~細礫を2% | 5~10mm大の5YR6/6橙色シルトブロック土を5% |
| 5 | 5YR6/6 | 橙色 | シルト~極細砂 | 粘性弱 | 締まり中 | 粗砂~細礫を1%含む(焼土) | |

S I 73 PP1 e-e'
L=13.900m

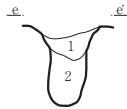

S I 73 PP1 e-e'

- | | | | | | | | |
|---|---------|------|---------|-----|--------|----------|--------------|
| 1 | 10YR4/1 | 褐灰色 | シルト~極細砂 | 粘性弱 | 締まり中 | 粗砂~細礫を1% | 5mm大の炭粒を2%含む |
| 2 | 10YR5/2 | 灰黄褐色 | シルト~極細砂 | 粘性弱 | 締まりやや疎 | 粗砂~細礫を1% | 5mm大の炭粒を1%含む |

S I 73 PP2 f-f'
L=13.900m

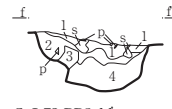

S I 73 PP2 f-f'

- | | | | | | | | |
|---|---------|-------|---------|-----|------|------------|--|
| 1 | 10YR3/1 | 黒褐色 | シルト~極細砂 | 粘性弱 | 締まり中 | 粗砂~細礫を3%含む | |
| 2 | 10YR4/2 | 灰黄褐色 | シルト~極細砂 | 粘性弱 | 締まり中 | 粗砂~細礫を2%含む | |
| 3 | 2.5Y7/4 | 浅黄色 | シルト~極細砂 | 粘性弱 | 締まり中 | 粗砂~細礫を1%含む | |
| 4 | 2.5Y6/3 | にぶい黄色 | シルト~極細砂 | 粘性弱 | 締まり中 | 粗砂~細礫を1%含む | |

S I 73 PP3 · 4 g-g'
L=13.900m

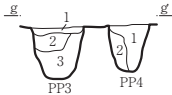

S I 73 PP3 g-g'

- | | | | | | | | |
|---|---------|------|---------|-----|--------|----------|-------------------------------|
| 1 | 10YR3/1 | 黒褐色 | シルト~極細砂 | 粘性弱 | 締まり中 | 粗砂~細礫を3% | 5mm大の炭粒を2%含む |
| 2 | 10YR5/2 | 灰黄褐色 | シルト~極細砂 | 粘性弱 | 締まりやや疎 | 粗砂~細礫を2% | 5mm大の炭粒を1%含む |
| 3 | 10YR6/2 | 灰黄褐色 | シルト | 粘性弱 | 締まりやや疎 | 粗砂~細礫を2% | 5mm大の10YR6/6明黄褐色シルトブロック土を2%含む |

S I 73 PP4 g-g'

- | | | | | | | | |
|---|---------|------|---------|-----|--------|------------|-------------------------------|
| 1 | 10YR6/2 | 灰黄褐色 | シルト | 粘性弱 | 締まりやや疎 | 粗砂~細礫を2% | 5mm大の10YR6/6明黄褐色シルトブロック土を2%含む |
| 2 | 10YR3/1 | 黒褐色 | シルト~極細砂 | 粘性弱 | 締まり中 | 粗砂~細礫を2%含む | |

S I 73 PP5 h-h'
L=14.000m

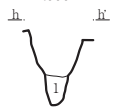

S I 73 PP5 h-h'

- | | | | | | | | |
|---|---------|-----|---------|-----|------|----------|-------------------------------|
| 1 | 10YR4/1 | 褐灰色 | シルト~極細砂 | 粘性弱 | 締まり中 | 粗砂~細礫を2% | 5mm大の10YR6/6明黄褐色シルトブロック土を5%含む |
|---|---------|-----|---------|-----|------|----------|-------------------------------|

S I 73 PP6 i-i'
L=13.700m

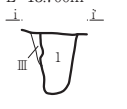

S I 73 PP6 i-i'

- | | | | | | | | |
|---|---------|-----|---------|-----|------|------------|--|
| 1 | 10YR4/1 | 褐灰色 | シルト~極細砂 | 粘性弱 | 締まり中 | 粗砂~細礫を5%含む | |
|---|---------|-----|---------|-----|------|------------|--|

S I 73 柱穴観察表

(数値) : 残存値

No.	遺構名	規模 (cm)		底面標高 (m)
		開口部径	深さ	
1	PP1	55×37	70	13.117
2	PP2	96×73	56	13.322
3	PP3	49×41	55	13.268
4	PP4	39×34	40	13.429
5	PP5	26×20	28	13.320
6	PP6	(34)×32	56	13.074
7	PP7	18×14	14	13.704
8	PP8	26×24	11	13.699
9	PP9	32×18	13	13.718
10	PP10	14×11	12	13.860
11	PP11	23×21	33	13.630
12	PP12	13×10	15	13.792
13	PP13	58×20	11	13.740
14	PP14	15×14	11	13.768
15	PP15	20×17	22	13.499
16	PP16	31×30	10	13.756
17	PP17	33×22	15	13.642
18	PP18	17×14	30	13.578
19	PP19	11×3	8	13.440
20	PP20	39×24	19	13.667
21	PP21	34×23	21	13.610
22	PP22	35×31	35	13.455
23	PP23	(52)×41	23	13.506
24	PP24	68×26	35	13.459
25	PP25	34×25	17	13.545
26	PP26	(20)×15	27	13.346
27	PP27	27×24	25	13.637
28	PP28	25×13	15	13.745
29	PP29	(45)×31	16	13.760
30	PP30	(28)×25	21	13.654

a-a' · b-b' · c-c' · d-d' 0 1 : 30 1m

0 1 : 60 2m

第80図 S I 73 (2/2) 竪穴住居跡

S I 75

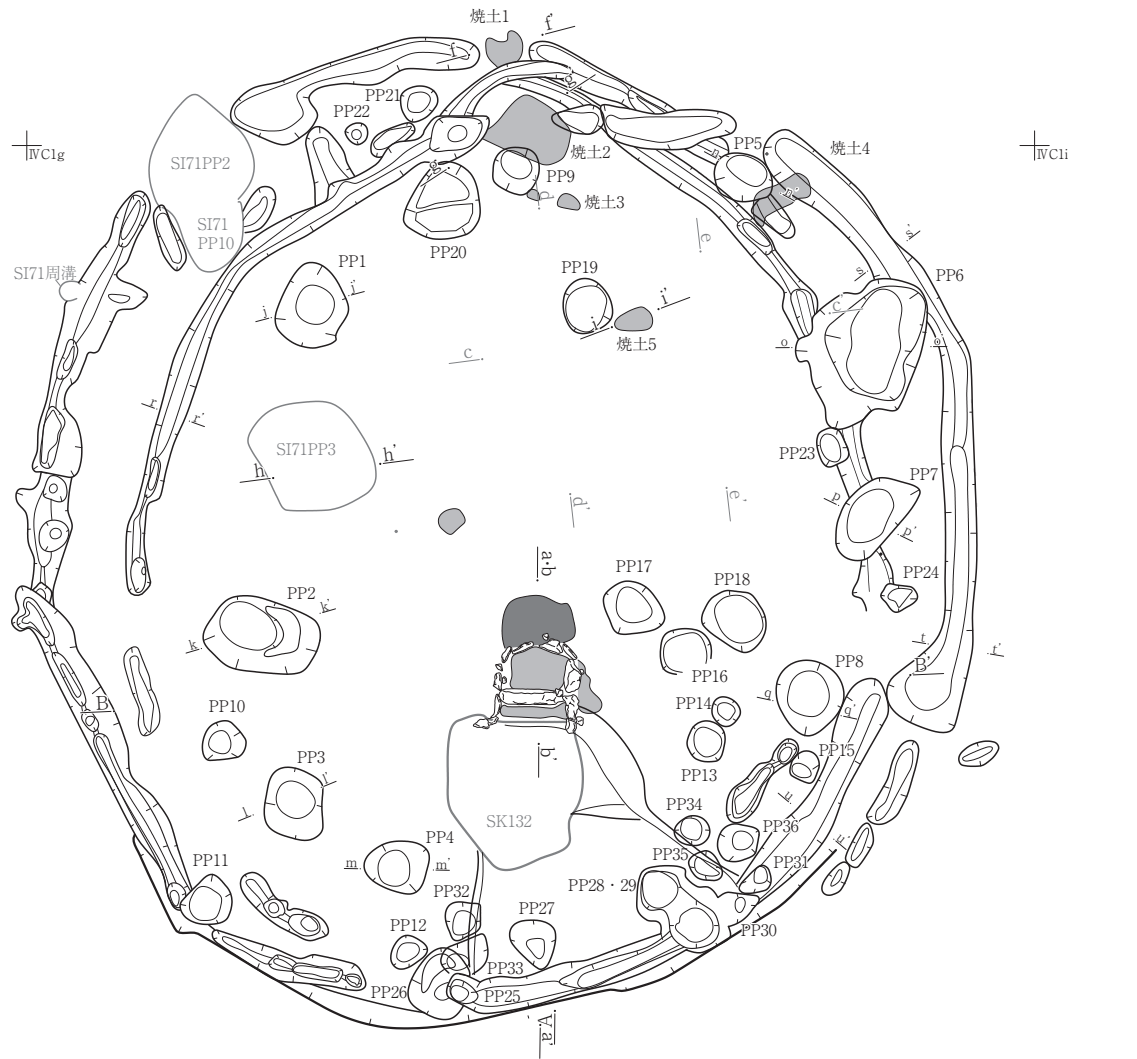

S I 75 A-A'
A. L=14.100m

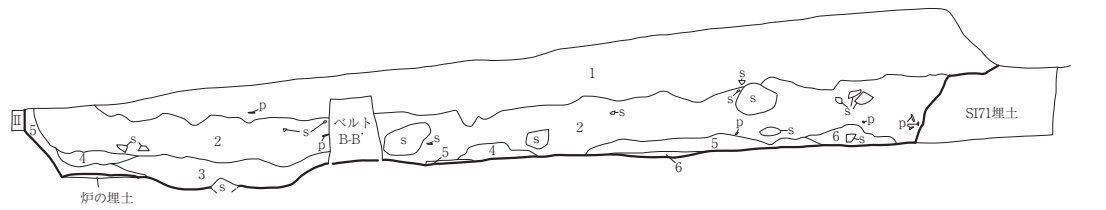

S I 75 B-B'
B. L=14.100m

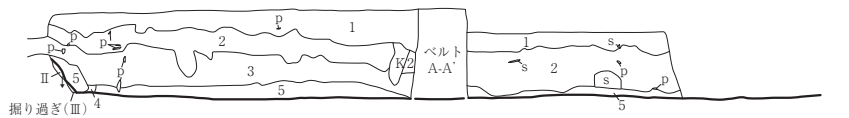

- S I 75 A-A'・B-B'
- 1 10YR2/2 黒褐色 シルト 締まり中 花崗岩粒3%含む 木根含む
 - 2 10YR3/3 暗褐色 シルト 締まり中 花崗岩粒5%含む 径20~30cm大の角礫混入
 - 3 10YR4/4 褐色 粘土質シルト 締まり中 花崗岩粒5%含む 土器片含む
 - 4 10YR6/6 明黄褐色 粘土 締まり密 褐色土粒3%含む
 - 5 10YR2/1 黒色 シルト 締まりやや疎 炭化物10%含む 焼土3%含む
 - 6 5a層とした5層下位に炭化種実が10%入る この層は北東埋土床上を中心に広がる

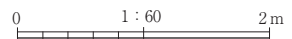

第81図 S I 75 (1/4) 竪穴住居跡

S I 75 遺物出土状況

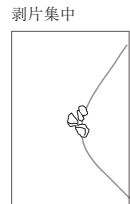
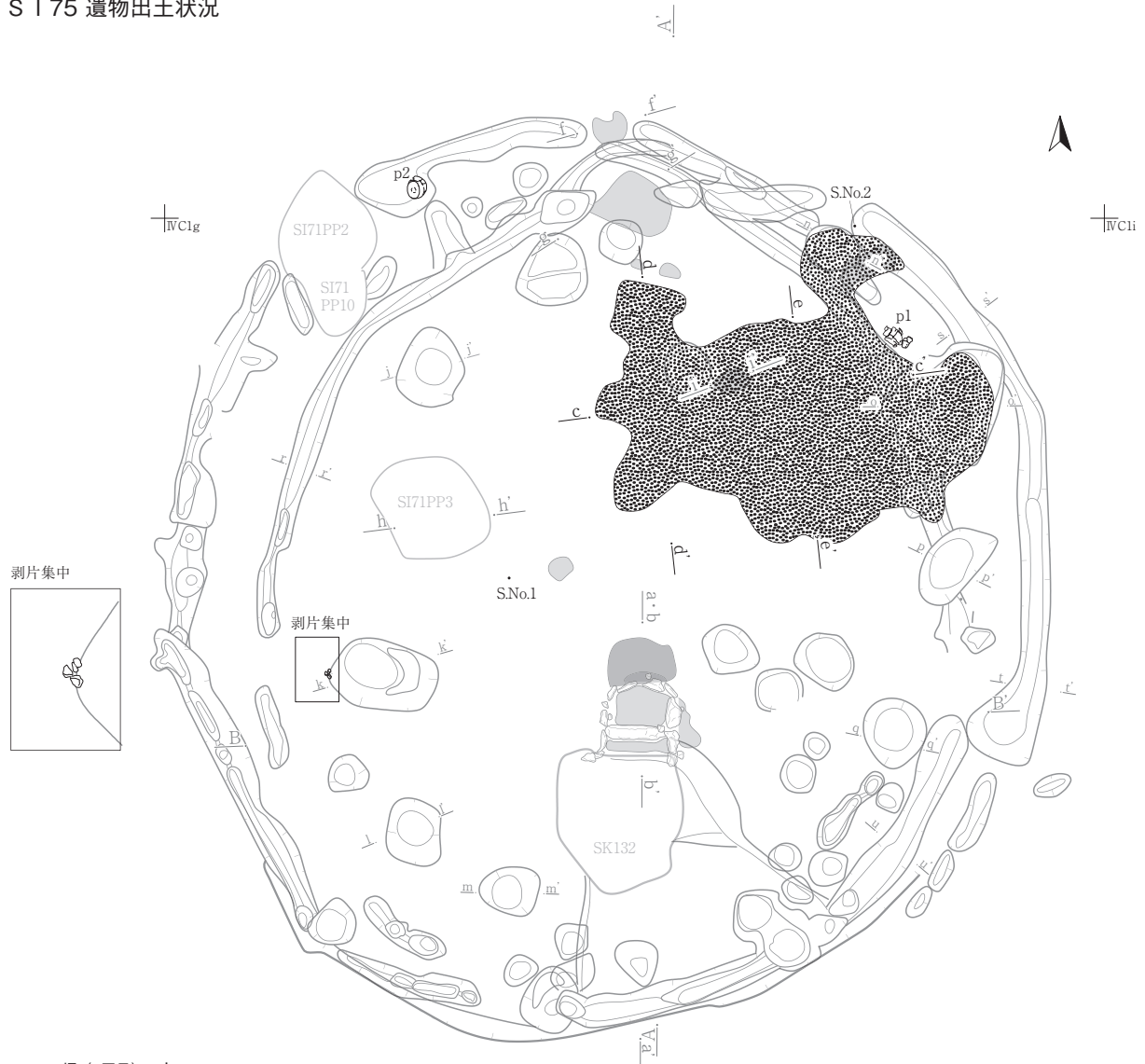

S I 75 炉 (2回目) b-b'
b. L=13.300m

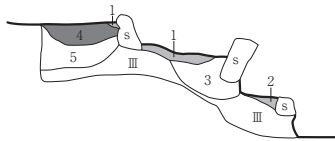

b'

- S I 75 炉 (2回目) b-b'
- | | | |
|---|--------------|-------------------------------|
| 1 | 5YR4/8 赤褐色 | 焼土 縮まり密 花崗岩粒3%含む |
| 2 | 5YR4/6 赤褐色 | 焼土 縮まり密 花崗岩粒1%含む |
| 3 | 10YR4/4 褐色 | 粘土質シルト 縮まり中 |
| 4 | 10YR6/6 明黄褐色 | 粘土 縮まり密 黒色土ブロック5% 花崗岩粒1%含む 貼床 |
| 5 | 10YR4/4 褐色 | 粘土質シルト 縮まり中 黄色土粒1%含む |

S I 75 炉 (1回目) a-a'
a. L=13.800m

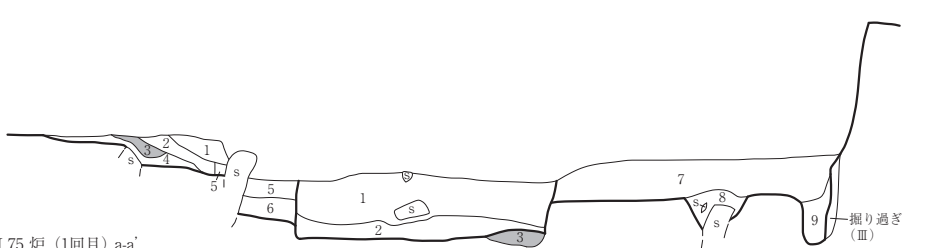

a'

- S I 75 炉 (1回目) a-a'
- | | | |
|---|----------------|-------------------------------|
| 1 | 10YR2/3 黒褐色 | 砂質シルト 縮まり中 (SK132埋土) |
| 2 | 10YR5/4 にぶい黄褐色 | 粘土質シルト 縮まり中 焼土粒5%含む (SK132埋土) |
| 3 | 5YR4/4 にぶい赤褐色 | 焼土 縮まり中 |
| 4 | 10YR2/3 黒褐色 | 砂質シルト 縮まり中 |
| 5 | 10YR2/1 黒色 | シルト 縮まり中 焼土粒5%含む |
| 6 | 7.5YR4/6 褐色 | シルト 縮まり中 10YR3/3暗褐色20%含む |
| 7 | 10YR4/4 褐色 | 砂質シルト 縮まり中 花崗岩粒3%含む |
| 8 | 10YR4/6 褐色 | 砂質シルト 縮まり中 黄色土5%含む 礫径10cm大含む |
| 9 | 10YR4/6 褐色 | 砂質シルト 縮まり中 黄色土10%含む |

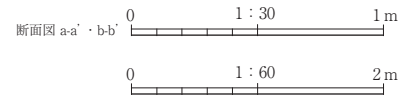

第82図 S I 75 (2/4) 竪穴住居跡

S I 75 炭化種実 c-c'

c, L=13.500m



S I 75 炭化種実 d-d'

d, L=13.500m

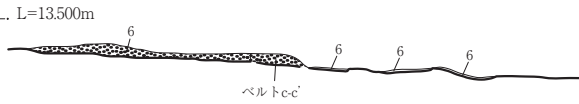

S I 75 炭化種実 e-e'

e, L=13.500m



S I 75 炭化種実 c-c' · d-d' · e-e'

6 10YR2/1 黒色 シルト 締まり中 炭化種実10%含む 黄色土ブロック3%含む

S I 75 焼土1 f-f'

f, L=13.500m

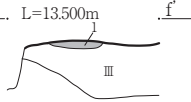

S I 75 焼土1 f-f'

1 5YR4/8 赤褐色 焼土 締まり中 上位面が2.5YR極暗赤褐に汚れている

S I 75 焼土2 g-g'

g, L=13.500m

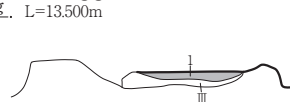

S I 75 焼土2 g-g'

1 5YR4/8 赤褐色 焼土 締まり中

S I 75 焼土6 h-h'

h, L=13.400m

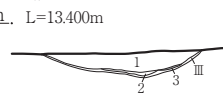

S I 75 焼土6 h-h'

1 10YR3/3 暗褐色 シルト 締まり中 黄色土粒3%含む
2 10YR2/1 黒色 シルト 締まり中 炭化物10%含む
3 2.5YR5/8 明赤褐色 焼土
※浅い皿状の土坑の底面が焼けている 厚さ5mm～10mm程度

S I 75 焼土5 i-i'

i, L=13.500m

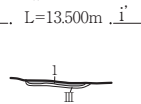

S I 75 焼土5 i-i'

1 5YR4/8 赤褐色 焼土 締まり中

S I 75 PP1 j-j'

L=13.400m

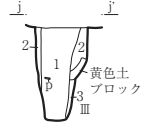

S I 75 PP1 j-j'

1 10YR2/3 黒褐色 シルト 締まり疎 土器片・炭化物3%含む
2 10YR3/3 暗褐色 シルト 締まり中 黄色土ブロック10%含む
3 10YR4/4 褐色 粘土 締まり密

S I 75 PP2 k-k'

k, L=13.400m

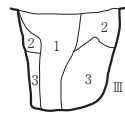

S I 75 PP2 k-k'

1 10YR2/3 黒褐色 シルト 締まり疎 炭化物1%含む
2 10YR5/6 黄褐色 粘土 締まり密 黒褐色土5%含む
3 10YR6/6 明黄褐色 粘土 締まり密 花崗岩粒1%含む 黒褐色土5%含む

S I 75 PP3 l-l'

L=13.300m

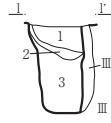

S I 75 PP3 l-l'

1 10YR2/3 黒褐色 シルト 締まり中 炭化物10%含む
2 10YR3/4 暗褐色 粘土質シルト 締まり中 黄色土ブロック3%含む
3 10YR3/3 暗褐色 粘土質シルト 締まり中

S I 75 PP4 m-m'

L=13.300m

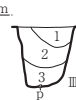

S I 75 PP4 m-m'

1 10YR2/3 黒褐色 シルト 締まり中 炭化物10%含む
2 10YR5/6 黄褐色 粘土 締まり中
3 10YR3/4 暗褐色 粘土 締まり中

S I 75 PP5 n-n'

L=13.400m

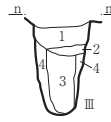

S I 75 PP5 n-n'

1 10YR2/3 黒褐色 シルト 締まり中 炭化物10%含む
2 10YR6/6 明黄褐色 粘土 締まり中
3 10YR2/2 黒褐色 粘土 締まり疎 炭化物3%含む
4 10YR4/6 褐色 粘土 締まり中 黒褐色土30%含む

S I 75 PP6 o-o'

L=13.400m

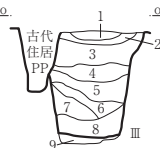

S I 75 PP6 o-o'

1 10YR2/3 黒褐色 シルト 締まり中
2 10YR2/1 黒色 シルト 締まり中 炭化物5%含む
3 10YR3/3 暗褐色 粘土質シルト 締まり中 黄色土20%含む 炭化物1%含む
4 10YR5/6 黄褐色 粘土 締まり中
5 10YR3/4 暗褐色 粘土 締まり中 黄色土10%含む 黒褐色土10%含む
6 10YR5/4 にぶい黄褐色 粘土 締まり中
7 10YR5/8 黄褐色 粘土 締まり中
8 10YR2/1 黒色 粘土質シルト 締まり中
9 10YR4/6 褐色 粗砂(III層)掘り過ぎ

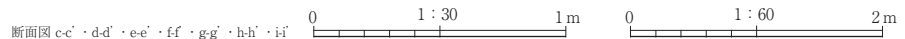

第83図 S I 75 (3/4) 竪穴住居跡

S I 75 PP7 p-p'

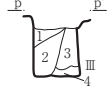

S I 75 PP7 p-p'

- L=13.300m
- 1 10YR2/2 黒褐色 シルト 締まり中 焼土粒3%含む
 - 2 10YR4/4 褐色 粘土 締まり中 黄褐色土20%含む
 - 3 10YR6/8 明黄褐色 粘土 締まり密
 - 4 10YR3/4 暗褐色 粘土 締まり密

S I 75 PP8 q-q'

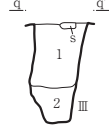

S I 75 PP8 q-q'

- L=13.300m
- 1 10YR2/3 黒褐色 シルト 締まり中 炭化物1%含む
 - 2 10YR2/2 黒褐色 シルト 締まり疎

S I 75 柱穴観察表

(数値) : 残存値

No	遺構名	規模 (cm)		底面標高 (m)
		開口部径	深さ	
1	PP1	66×55	81	12.564
2	PP2	91×58	96	12.385
3	PP3	60×52	73	12.526
4	PP4	50×39	54	12.732
5	PP5	48×37	75	12.674
6	PP6	129×88	109	12.332
7	PP7	79×42	61	12.712
8	PP8	59×52	85	12.464
9	PP9	38×38	57	12.781
10	PP10	34×31	11	13.180
11	PP11	40×34	12	13.225
12	PP12	27×22	11	13.099
13	PP13	32×29	17	13.020
14	PP14	23×21	9	13.102
15	PP15	23×21	25	12.934
16	PP16	41×(30)	11	13.126
17	PP17	50×41	19	13.042
18	PP18	50×45	72	12.464
19	PP19	42×38	10	13.217
20	PP20	64×53	19	13.066
21	PP21	29×25	12	13.202
22	PP22	17×16	7	13.329
23	PP23	30×24	33	12.924
24	PP24	28×20	35	12.771
25	PP25	22×16	47	12.436
26	PP26	54×(44)	26	12.945
27	PP27	39×33	45	12.512
28	PP28	(50)×39	56	12.384
29	PP29	(52)×49	46	12.416
30	PP30	(30)×22	50	12.338
31	PP31	26×15	58	12.388
32	PP32	34×29	47	12.719
33	PP33	40×(28)	50	12.545
34	PP34	27×23	38	12.650
35	PP35	28×22	38	12.569
36	PP36	35×29	55	12.457

S I 75 壁溝1 r-r'

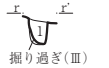

S I 75 壁溝1 r-r'

- L=13.400m
- 1 10YR2/3 黒褐色 シルト 締まり中 炭化物1%含む

S I 75 壁溝2 s-s'

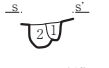

S I 75 壁溝2 s-s'

- L=13.400m
- 1 10YR2/3 黒褐色 シルト 締まり中
 - 2 10YR3/4 暗褐色 粘土質土 花崗岩粒1%含む 黄色土ブロック10%含む

S I 75 壁溝3 t-t'

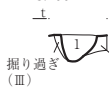

S I 75 壁溝3 t-t'

- L=13.600m
- 1 10YR2/3 黒褐色 シルト 締まり中 花崗岩粒5%含む 黄色土ブロック3%含む

S I 75 壁溝4 u-u'



S I 75 壁溝4 u-u'

- L=13.600m
- 1 10YR2/3 黒褐色 シルト 締まり中 炭化物10%含む 花崗岩粒1%含む

S I 76

IVD2b

IVD2c

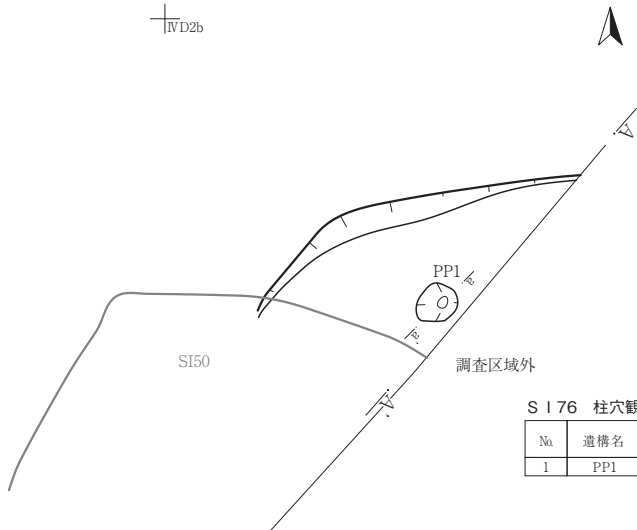

S I 76 柱穴観察表

No	遺構名	規模 (cm)		底面標高 (m)
		開口部径	深さ	
1	PP1	35×28	53	12.015

S I 76 A-A'

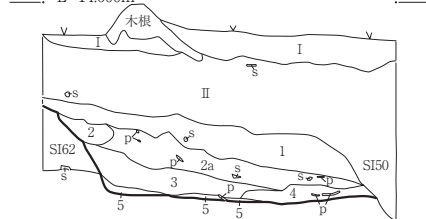

S I 76 PP1 a-a'

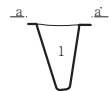

S I 76 PP1 a-a'

- L=12.600m
- 1 10YR2/3 黒褐色 シルト 粘性やや強 締まりやや疎 炭粒微量含む

S I 76 A-A'

- 1 10YR3/1 黒褐色 シルト 粘性やや強 締まりやや密 花崗岩粒微量含む
- 2 10YR2/2 黒褐色 シルト 粘性やや強 締まりやや疎 花崗岩粒炭微量含む 黒色土ブロック粒少量含む
- 2a 2層に土器を多量含む 花崗岩炭粒微量含む
- 3 10YR2/3 黒褐色 シルト 粘性やや強 締まりやや疎 炭粒微量含む
- 4 10YR2/1 黒色 シルト 粘性やや強 締まりやや密 炭化材多量含む 土器片含む
- 5 10YR3/4 暗褐色 シルト 粘性やや強 締まりやや密 黄褐色土混じり 崩落土

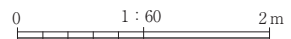

第84図 S I 75 (4/4)・76壁穴住居跡

S I 77 C10c

C10d

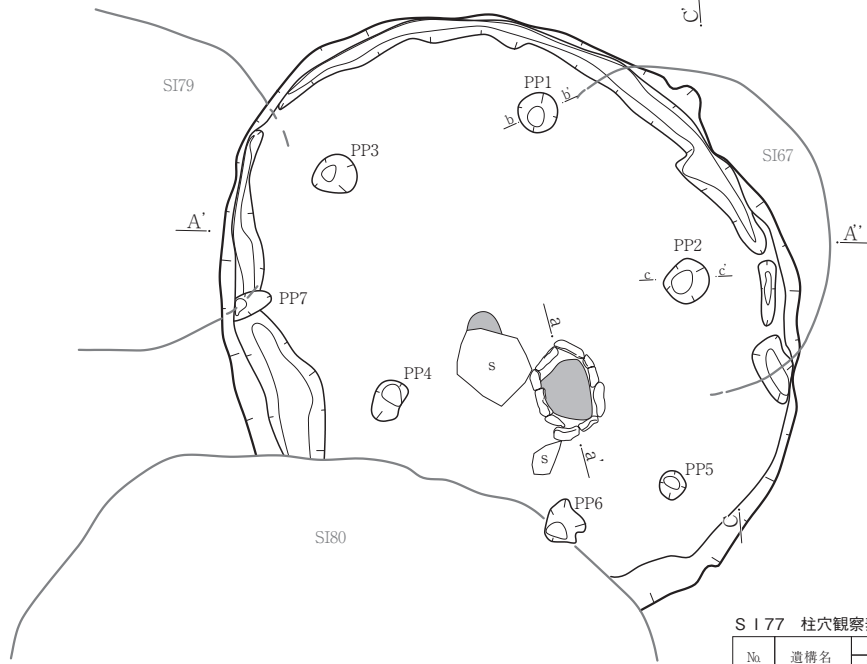

S I 77 柱穴観察表

(数値)：残存値

No.	遺構名	規模 (cm)		底面標高 (m)
		開口部径	深さ	
1	PP1	31×31	46	13.925
2	PP2	36×34	50	13.821
3	PP3	35×30	58	13.826
4	PP4	34×23	41	13.865
5	PP5	22×20	52	13.669
6	PP6	34×29	50	13.710
7	PP7	(33)×16	28	14.072

S I 67・77・79 A-A''

A', L=15.200m

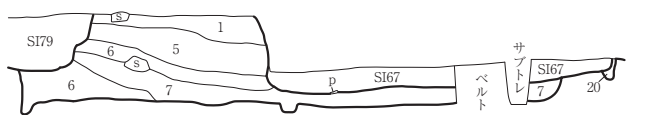

S I 67・77 C-C'

C, L=14.800m

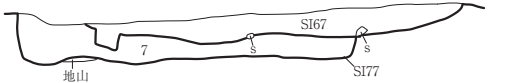

S I 67・77・79 A-A''・S I 67・77 C-C'

- 1 10YR2/2 黒褐色 シルト 粘性微弱 締まり密 花崗岩粒極小～小30%
- 5 10YR3/3 暗褐色 シルト 粘性微弱 締まり密 花崗岩粒極小～小5%
- 6 10YR3/2 黒褐色 シルト 粘性微弱 締まり密 花崗岩粒極小～小10%
- 7 10YR4/2 灰黄褐色 シルト 粘性微弱 締まり密 花崗岩粒極小～小5%
- 20 10YR4/6 褐色 シルト 粘性微弱 締まり密 花崗岩粒極小～小5% (周溝埋土)

S I 77 炉 a-a'

a, L=14.300m

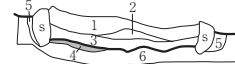

S I 77 炉 a-a'

- 1 10YR4/4 褐色 シルト 粘性微弱 締まりやや密 花崗岩粒極小～小5%
- 2 7.5YR2/2 黒褐色 シルト 粘性微弱 締まりやや疎 花崗岩粒極小～小5%
- 3 10YR2/3 黒褐色 シルト 粘性弱 締まりやや疎 炭化物粒極小～小20%
- 4 5YR4/6 赤褐色 シルト 粘性弱 締まり密 花崗岩粒極小～小5% (焼土)
- 5 10YR4/4 褐色 シルト 粘性弱 締まり密 花崗岩粒極小～小5%
- 6 10YR7/6 明黄褐色 シルト 粘性弱 締まりやや密 花崗岩粒極小～小5% (地山)

S I 77 PP1 b-b'

L=14.400m



S I 77 PP1 b-b'

- 1 10YR4/2 灰黄褐色 シルト 粘性弱 締まり密 花崗岩粒極小～小10% 黄褐色土粒小～中10%

S I 77 PP2 c-c'

L=14.300m



S I 77 PP2 c-c'

- 1 10YR3/3 暗褐色 シルト 粘性微弱 締まりやや密 花崗岩粒極小～小10%
- 2 10YR4/4 褐色 シルト 粘性微弱 締まりやや密 花崗岩粒極小～小5%

断面図 a-a' 0 1:30 1m

0 1:60 2m

第85図 S I 77竪穴住居跡

S I 78

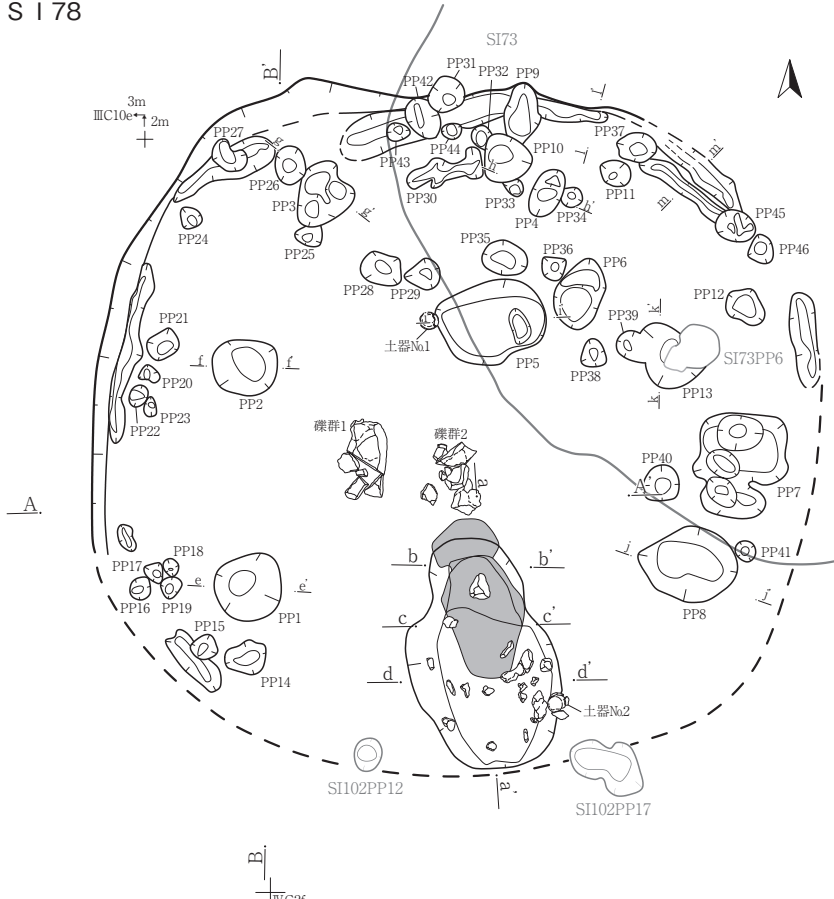

S I 78 柱穴観察表

(数値)：残存値

No	遺構名	規模 (cm)		底面標高 (m)
		開口部径	深さ	
1	PP1	56×53	67	12.955
2	PP2	52×48	61	13.057
3	PP3	54×41	53	13.161
4	PP4	40×23	57	13.102
5	PP5	88×66	49	13.160
6	PP6	56×37	50	13.140
7	PP7	92×51	69	12.886
8	PP8	79×59	66	12.900
9	PP9	(48)×29	77	12.993
10	PP10	39×35	37	13.310
11	PP11	25×19	27	13.398
12	PP12	33×25	26	13.362
13	PP13	59×(47)	58	13.034
14	PP14	34×25	6	13.520
15	PP15	21×19	17	13.419
16	PP16	18×16	18	13.420
17	PP17	15×13	12	13.454
18	PP18	14×11	13	13.453
19	PP19	16×14	12	13.426
20	PP20	16×11	16	13.556
21	PP21	26×22	9	13.663
22	PP22	17×13	22	13.508
23	PP23	14×9	3	13.675
24	PP24	17×15	19	13.515
25	PP25	(21)×14	13	13.582
26	PP26	30×24	15	13.560
27	PP27	29×16	12	13.535
28	PP28	31×26	25	13.425
29	PP29	27×24	22	13.435
30	PP30	61×10	8	13.624
31	PP31	28×27	56	13.316
32	PP32	(19)×15	12	13.534
33	PP33	(15)×11	22	13.223
34	PP34	(16)×16	32	13.352
35	PP35	35×26	21	13.431
36	PP36	20×20	16	13.458
37	PP37	31×22	37	13.314
38	PP38	21×17	11	13.474
39	PP39	(28)×22	39	13.186
40	PP40	30×28	23	13.300
41	PP41	16×14	24	13.312
42	PP42	34×25	37	13.484
43	PP43	17×13	14	13.535
44	PP44	15×12	17	13.530
45	PP45	31×23	35	13.314
46	PP46	23×19	13	13.508

S I 78 A-A'

A L=14.700m

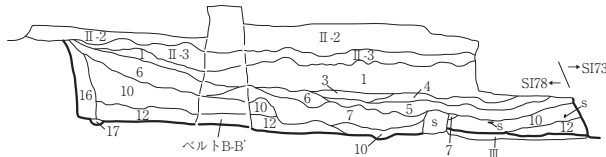

S I 78 B-B'

B L=14.700m

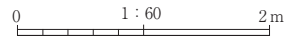
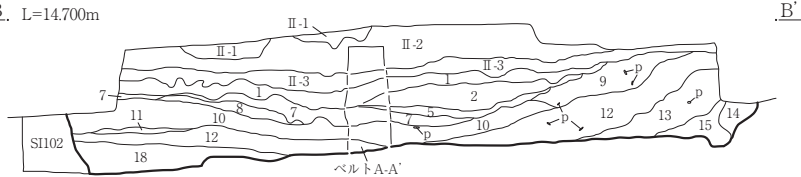

S I 78 A-A' · B-B'

II-1	2.5Y5/1	黄灰色	シルト泥じり	粘性なし	締まりやや疎	極細～細砂	粗砂～細礫を5%含む
II-2	10YR2/1	黒色	シルト～極細砂	粘性弱	締まりやや疎	粗砂～細礫を3%含む	
II-3	10YR3/1	黒褐色	シルト～極細砂	粘性弱	締まりやや疎	粗砂～細礫を5%含む	
III	10YR7/6	明黄褐色	シルト～極細砂	粘性弱	締まりやや堅	粗砂～細礫を2%含む	
1	10YR5/2	灰黄褐色	シルト～極細砂	粘性弱	締まり中	粗砂～細礫を5%	5mm大の炭粒を2%
2	2.5Y5/2	暗灰黄色	シルト～極細砂	粘性弱	締まり中	粗砂～細礫を5%	5mm大の炭粒を2%
3	10YR4/1	褐灰色	シルト～極細砂	粘性弱	締まり中	粗砂～細礫を2%	5mm大の炭粒を2%
4	10YR4/1	褐灰色	シルト～極細砂	粘性弱	締まり中	粗砂～細礫を2%	5mm大の炭粒を2%含む
5	10YR3/1	黒褐色	シルト極細砂混じり	粘性弱	締まり中	粗砂～細礫を3%	5mm大の炭粒を3%含む
6	10YR4/1	褐灰色	シルト～極細砂	粘性弱	締まり中	粗砂～細礫を5%	5mm大の炭粒を1%含む
7	10YR5/2	褐灰色	シルト～極細砂	粘性弱	締まり中	1～5cm大の10YR6/6明黄褐色シルト～極細砂ブロック土を10%	粗砂～細礫を3%
8	10YR4/1	褐灰色	シルト～極細砂	粘性弱	締まり中	粗砂～細礫を3%	5mm大の炭粒を1%含む
9	10YR4/1	褐灰色	シルト～極細砂	粘性弱	締まり中	粗砂～細礫を5%	5mm大の炭粒を1%含む
10	10YR5/2	灰黄褐色	シルト～極細砂	粘性弱	締まり中	粗砂～細礫を5%	5mm大の炭粒を1%含む
11	2.5Y5/2	暗灰黄色	シルト～極細砂	粘性弱	締まり中	粗砂～細礫を3%	5～10mm大の10YR7/6明黄褐色シルトブロック土を1%含む
12	10YR3/1	黒褐色	シルト～極細砂	粘性弱	締まり中	粗砂～細礫を5%	5mm大の炭粒を2%含む
13	10YR5/2	灰黄褐色	シルト～極細砂	粘性弱	締まり中	粗砂～細礫を5%	5mm大の炭粒を1%含む
14	10YR7/6	明黄褐色	シルト～極細砂	粘性弱	締まり中	粗砂～細礫を2%	5～10mm大の10YR6/2灰黄褐色シルトブロック土を2%含む
15	10YR3/1	黒褐色	シルト～極細砂	粘性弱	締まり中	粗砂～細礫を5%	5mm大の炭粒を2%含む
16	10YR4/2	灰黄褐色	シルト～極細砂	粘性弱	締まり中	粗砂～細礫を3%	5～30mm大の10YR7/6明黄褐色シルトブロック土を2%含む
17	10YR6/2	灰黄褐色	シルト～極細砂	粘性弱	締まり中	粗砂～細礫を3%	5mm大の10YR7/6明黄褐色シルトブロック土を2%含む
18	10YR4/2	灰黄褐色	シルト～極細砂	粘性弱	締まり中	粗砂～細礫を5%	5mm大の炭粒を2%含む

第86図 S I 78 (1/3) 竪穴住居跡

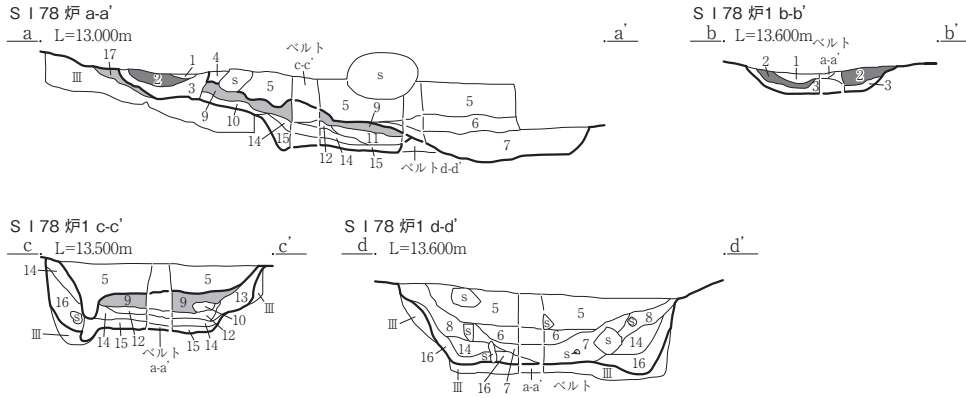

S I 78 炉1 a-a' · b-b' · c-c' · d-d'						
1	10YR6/4	にぶい黄橙色	シルト～極細砂	粘性なし	締まり堅	粗砂～細礫を1% 5mm大の炭粒を1% 5mm大の5YR6/6橙色シルトブロック土を3%含む
2	10YR7/4	にぶい黄橙色	シルト～極細砂	粘性なし	締まり堅	粗砂～細礫を1% 5～10mm大の10YR5/1褐灰色シルトブロック土を2%含む
3	10YR4/2	灰黄褐色	シルト～極細砂	粘性弱	締まり中	粗砂～細礫を3%含む
4	10YR5/2	灰黄褐色	シルト～極細砂	粘性なし	締まり堅	粗砂～細礫を3% 5mm大の5YR6/6橙色シルトブロック土を2%含む
5	10YR4/1	褐灰色	シルト～極細砂	粘性弱	締まり中	粗砂～細礫を5% 5mm大の炭粒を3%含む
6	10YR4/2	灰黄褐色	シルト～極細砂	粘性弱	締まり中	粗砂～細礫を5% 5mm大の炭粒を5%含む
7	10YR3/1	黒褐色	シルト～極細砂	粘性弱	締まり中	粗砂～細礫を3% 5mm大の炭粒を1%含む
8	2.5Y5/2	暗灰黄色	シルト～極細砂	粘性弱	締まり中	粗砂～細礫を3% 5～10mm大の10YR6/6明黄褐色シルトブロック土を5%含む
9	5YR6/6	橙色	シルト～極細砂	粘性弱	締まり堅	粗砂～細礫を1%含む(焼土)
10	10YR2/1	黒色	シルト～極細砂	粘性弱	締まり中	粗砂～細礫を2%含む
11	2.5Y5/2	暗灰黄色	シルト～極細砂	粘性弱	締まり中	粗砂～細礫を1% 5mm大の5YR6/6橙色シルトブロック土を3%含む
12	10YR2/1	黒色	シルト 粘性中	締まりやや疎	粗砂～細礫を1%含む	
13	2.5Y5/2	暗灰黄色	シルト～極細砂	粘性弱	締まり中	粗砂～細礫を2% 5mm大の10YR6/6明黄褐色シルトブロック土を3%含む
14	10YR7/4	にぶい黄橙色	シルト～極細砂	粘性中	締まり中	粗砂～細礫を1%含む
15	10YR4/2	灰黄褐色	シルト～極細砂	粘性弱	締まり中	粗砂～細礫を3% 5mm大の5YR6/6橙色シルトブロック土を1% 5mm大の炭粒を1%含む
16	10YR5/2	灰黄褐色	シルト～極細砂	粘性弱	締まり中	粗砂～細礫を3%含む
17	2.5YR5/6	明赤褐色	シルト～極細砂	粘性なし	締まりやや密	粗砂～細礫を1%含む

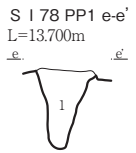

S I 78 PP1 e-e'
L=13.700m

1	10YR4/1	褐灰色	シルト～極細砂	粘性弱	締まり中	粗砂～細礫を3% 5mm大の炭粒を1%含む
---	---------	-----	---------	-----	------	-----------------------

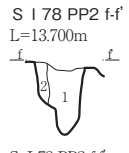

S I 78 PP2 f-f'
L=13.700m

1	10YR4/1	褐灰色	シルト～極細砂	粘性弱	締まり中	粗砂～細礫を3% 5mm大の炭粒を1% 1～3cm大の10YR7/6明黄褐色シルトブロック土を2%含む
2	10YR7/6	明黄褐色	シルト～極細砂	粘性なし	締まり中	粗砂～細礫を3% 1～3cm大の10YR4/1褐灰色シルトブロック土を1%含む

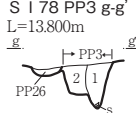

S I 78 PP3 g-g'
L=13.800m

1	10YR4/1	褐灰色	シルト～極細砂	粘性弱	締まり中	粘性弱 締まり中	粗砂～細礫を3% 5mm大の炭粒を1%含む
2	2.5Y5/2	暗灰黄色	シルト～極細砂	粘性弱	締まり中	粗砂～細礫を3% 1～3cm大の10YR7/6明黄褐色シルトブロック土、10YR4/1褐灰色シルトブロック土を2%含む	

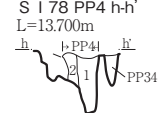

S I 78 PP4 h-h'
L=13.700m

1	10YR4/1	褐灰色	シルト～極細砂	粘性弱	締まり中	粗砂～細礫を3% 5mm大の炭粒を1%含む
2	2.5Y5/2	暗灰黄色	シルト～極細砂	粘性弱	締まり中	粗砂～細礫を3% 1～2cm大の10YR7/6明黄褐色シルトブロック土を2%含む

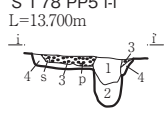

S I 78 PP5 i-i'
L=13.700m

1	2.5Y5/2	暗灰黄色	シルト～極細砂	粘性弱	締まり中	粗砂～細礫を3% 5mm大の炭粒を1% 5mm大の10YR7/6明黄褐色シルトブロック土を2%含む
2	10YR4/1	褐灰色	シルト～極細砂	粘性弱	締まり中	粗砂～細礫を3% 5mm大の炭粒を1%含む
3	10YR3/1	黒褐色	シルト～極細砂	粘性中	締まり中	粗砂～細礫を3% 5mm大の炭粒を2%含む
4	2.5Y5/2	暗灰黄色	シルト～極細砂	粘性なし	締まり中	粗砂～細礫を2%含む

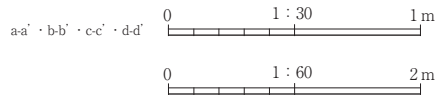

第87図 S I 78 (2/3) 竪穴住居跡

S I 78 PP8 j-j'

L=13.600m

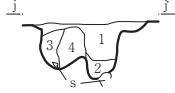

S I 78 PP8 j-j'

- 1 10YR4/1 褐灰色 シルト～極細砂 粘性弱 締まり中
粗砂～細礫を3% 5mm大の炭粒を1%含む
- 2 2.5Y5/2 暗灰黄色 シルト～極細砂 粘性弱 締まり中
粗砂～細礫を3%含む
- 3 2.5Y5/2 暗灰黄色 シルト～極細砂 粘性弱 締まり中
粗砂～細礫を2%
- 4 10YR7/4 にぶい黄褐色 シルト～極細砂 粘性弱 締まり中
粗砂～細礫を2%
1～3cm大の2.5Y5/2暗灰黄色シルト
ブロック土を2%含む

S I 78 PP13 k-k'

L=13.700m

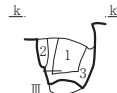

S I 78 PP13 k-k'

- 1 10YR7/6 明黄褐色 シルト～細砂 粘性弱 締まり中 粗砂～細礫を5%含む
- 2 2.5Y6/2 灰黄色 シルト～極細砂 粘性弱 締まり中 粗砂～細礫を3%
5mm大の炭粒を1%含む
- 3 10YR4/1 褐灰色 シルト～極細砂 粘性弱 締まり中 粗砂～細礫を3%含む

S I 78 壁溝 (北端側) l-l'

L=12.900m



S I 78 壁溝 (北端側) l-l'

- 1 10YR4/1 褐灰色 シルト～極細砂 粘性弱 締まり中 粗砂～細礫を3%含む

S I 78 壁溝 (北東側) m-m'

L=13.800m

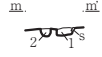

S I 78 壁溝 (北東側) m-m'

- 1 10YR4/1 褐灰色 シルト～極細砂 粘性弱 締まり中 粗砂～細礫を3%含む
- 2 2.5Y6/2 灰黄色 シルト 粘性中 締まり中 粗砂～細礫を1%含む

S I 79

III C10c

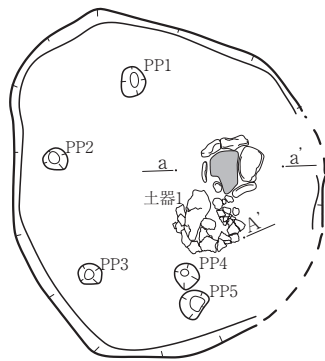

S I 79 柱穴観察表

No	遺構名	規模 (cm)		底面標高 (m)
		開口部径	深さ	
1	PP1	23×18	23	14.524
2	PP2	18×17	21	14.512
3	PP3	19×17	11	14.553
4	PP4	20×19	53	14.112
5	PP5	23×21	36	14.296

A

S I 69・77・79 A-A'

L=15.200m

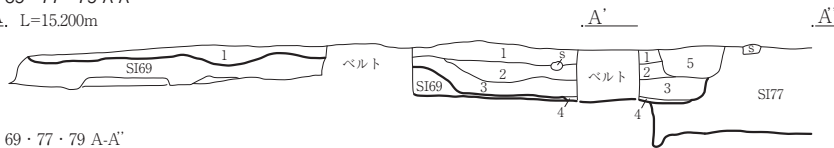

S I 69・77・79 A-A'

- 1 10YR2/2 黒褐色 シルト 粘性微弱 締まり密 花崗岩粒極小～小30%
- 2 10YR2/3 黒褐色 シルト 粘性微弱 締まり密 花崗岩粒極小～小10%
- 3 10YR3/2 黒褐色 シルト 粘性微弱 締まり密 花崗岩粒極小～小5%
- 4 10YR5/6 黄褐色 シルト 粘性微弱 締まり密 花崗岩粒極小～小5% (S I 79床面ライン)
- 5 10YR2/1 黒色 シルト 締粘性弱 締まり疎 花崗岩粒極小～小10%

S I 79 炉 a-a'

L=14.800m

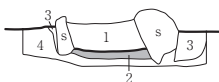

S I 79 炉 a-a'

- 1 10YR3/2 黒褐色 シルト 粘性弱 締まりやや密 花崗岩粒極小～小10%
- 2 5YR4/6 赤褐色 シルト 粘性弱 締まり密 (焼土)
- 3 10YR4/4 褐色 シルト 粘性微弱 締まり密 花崗岩粒極小～小5% 焼土粒極小～小1%
- 4 10YR6/8 明黄褐色 シルト 粘性弱 締まり密 花崗岩粒極小～小10% (地山)

断面図 a-a' 0 1:30 1m

0 1:60 2m

第88図 S I 78 (3/3)・79竪穴住居跡

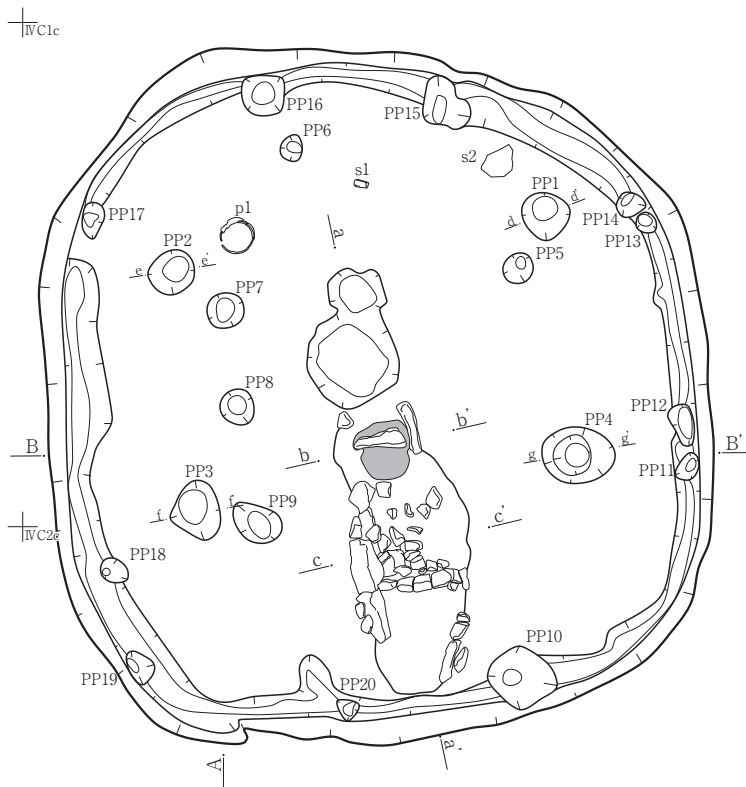

S 180 柱穴観察表

No	遺構名	規模 (cm)		底面標高 (m)
		開口部径	深さ	
1	PP1	37×37	62	13.347
2	PP2	36×34	54	13.436
3	PP3	47×38	68	13.215
4	PP4	57×44	59	13.279
5	PP5	25×22	37	13.574
6	PP6	20×17	34	13.682
7	PP7	30×28	35	13.560
8	PP8	28×25	35	13.548
9	PP9	41×29	39	13.448
10	PP10	55×47	70	13.316
11	PP11	22×15	25	13.633
12	PP12	33×16	31	13.621
13	PP13	17×14	33	13.683
14	PP14	22×18	37	13.661
15	PP15	44×32	43	13.604
16	PP16	37×35	36	13.648
17	PP17	28×16	29	13.782
18	PP18	23×17	32	13.594
19	PP19	26×19	30	13.576
20	PP20	17×14	30	13.386

S 180 A-A'
A. L=15.000m

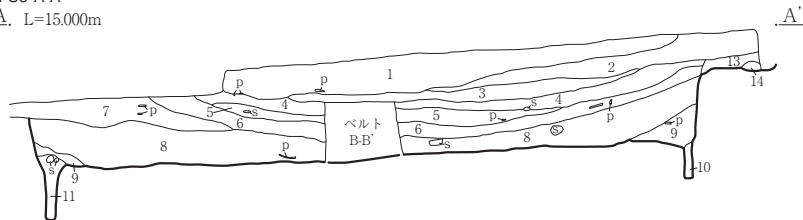

S 180 B-B'
B. L=14.800m

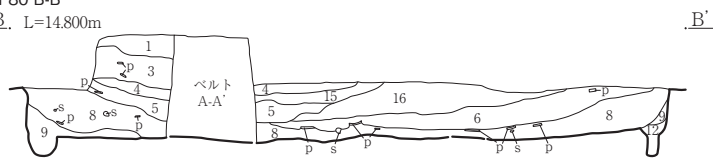

S 180 A-A'・B-B'

- | | | | | | | |
|----|---------|------|-----|----------|--------|-----------------------------------------|
| 1 | 10YR2/1 | 黒色 | シルト | 粘性ほとんど無し | 締まり密 | 花崗岩粒極小～小20% |
| 2 | 10YR2/2 | 黒褐色 | シルト | 粘性ほとんど無し | 締まり密 | 花崗岩粒極小～小10% |
| 3 | 10YR2/2 | 黒褐色 | シルト | 粘性ほとんど無し | 締まり密 | 花崗岩粒極小～小10% 砂層を一部含む (10YR5/3にふい黄褐色の砂層) |
| 4 | 10YR3/2 | 黒褐色 | シルト | 粘性ほとんど無し | 締まり密 | 花崗岩粒極小～小5% 砂層を部分的に含む (10YR5/3にふい黄褐色の砂層) |
| 5 | 10YR3/3 | 暗褐色 | シルト | 粘性弱 | 締まり密 | 花崗岩粒極小～小5% 黄褐色土粒及びブロック小～中10% |
| 6 | 10YR2/2 | 黒褐色 | シルト | 粘性弱 | 締まり密 | 花崗岩粒極小～小5% 炭化物粒極小～小10% |
| 7 | 10YR3/4 | 暗褐色 | シルト | 粘性微弱 | 締まり密 | 花崗岩粒極小～小20% |
| 8 | 10YR3/4 | 暗褐色 | シルト | 粘性微弱 | 締まり密 | 花崗岩粒極小～小10% 炭化物粒極小～小10% |
| 9 | 10YR4/4 | 褐色 | シルト | 粘性微弱 | 締まり密 | 花崗岩粒極小～小10% |
| 10 | 10YR5/6 | 黄褐色 | シルト | 粘性弱 | 締まりやや疎 | 花崗岩粒極小～小5% (壁溝埋土) |
| 11 | 10YR3/4 | 暗褐色 | シルト | 粘性微弱 | 締まりやや密 | 花崗岩粒極小～小5% (壁溝埋土) |
| 12 | 10YR4/6 | 褐色 | シルト | 粘性弱 | 締まりやや密 | 花崗岩粒極小～小5% (壁溝埋土) |
| 13 | 10YR3/4 | 暗褐色 | シルト | 粘性微弱 | 締まり密 | 花崗岩粒極小～小10% |
| 14 | 10YR7/6 | 明黄褐色 | シルト | 粘性弱 | 締まり密 | 花崗岩粒極小～小10% (地山) |
| 15 | 10YR4/6 | 褐色 | シルト | 粘性弱 | 締まり密 | 花崗岩粒極小～小10% |
| 16 | 10YR3/4 | 暗褐色 | シルト | 粘性微弱 | 締まり密 | 花崗岩粒極小～小10% 炭化物粒極小5% |

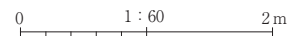

第89図 S 180 (1/2) 竪穴住居跡

S I 80 炉 a-a'
a. L=14.100m

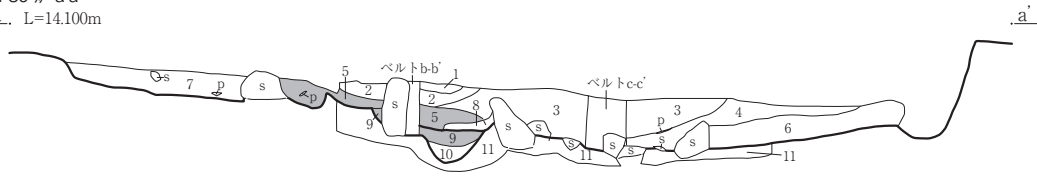

S I 80 炉 b-b'
b. L=14.000m

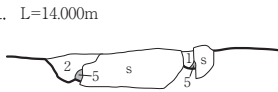

S I 80 炉 c-c'
c. L=14.000m

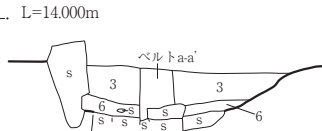

S I 80 炉 a-a' · b-b' · c-c'

- | | | | | | | | |
|----|----------|------|--------|------|--------|------------------|------------|
| 1 | 7.5YR2/2 | 黒褐色 | シルト | 粘性弱 | 締まりやや密 | 花崗岩粒極小～小5% | 炭化物粒小1%未満 |
| 2 | 10YR8/4 | 浅黄橙色 | 粘土質シルト | 粘性弱 | 締まり密 | 花崗岩粒極小～小5% | |
| 3 | 10YR3/4 | 暗褐色 | シルト | 粘性弱 | 締まりやや密 | 花崗岩粒極小～小5% | 炭化物粒小5% |
| 4 | 10YR2/3 | 黒褐色 | シルト | 粘性弱 | 締まり密 | 花崗岩粒極小～小5% | 炭化物粒小10% |
| 5 | 5YR4/8 | 赤褐色 | シルト | 粘性弱 | 締まり密 | 花崗岩粒極小～小5%(焼土) | |
| 6 | 10YR2/2 | 黒褐色 | シルト | 粘性弱 | 締まり密 | 花崗岩粒極小～小5% | 炭化物粒小10% |
| 7 | 10YR3/3 | 暗褐色 | シルト | 粘性微弱 | 締まりやや密 | 花崗岩粒極小～小10% | 炭化物粒小5% |
| 8 | 7.5YR2/1 | 黒色 | シルト | 粘性弱 | 締まり密 | 花崗岩粒極小～小5% | 炭化物粒極小～小5% |
| 9 | 5YR5/8 | 明赤褐色 | シルト | 粘性弱 | 締まり密 | 花崗岩粒極小～小5%(焼土) | |
| 10 | 5YR1.7/1 | 黒色 | シルト | 粘性弱 | 締まり密 | 花崗岩粒極小～小5% | |
| 11 | 10YR7/6 | 明黄褐色 | シルト | 粘性弱 | 締まり密 | 花崗岩粒極小～小10% (地山) | |

S I 80 PP1 d-d'

L=14.100m



S I 80 PP1 d-d'

- | | | | | | | |
|---|---------|-----|-----|-----|------|-------------|
| 1 | 10YR2/2 | 黒褐色 | シルト | 粘性弱 | 締まり密 | 花崗岩粒極小～小10% |
|---|---------|-----|-----|-----|------|-------------|

S I 80 PP2 e-e'

L=14.000m



S I 80 PP2 e-e'

- | | | | | | | |
|---|---------|-----|-----|-----|--------|------------|
| 1 | 10YR2/2 | 黒褐色 | シルト | 粘性弱 | 締まりやや密 | 炭化物粒極小～小5% |
| 2 | 10YR3/3 | 暗褐色 | シルト | 粘性弱 | 締まりやや疎 | 炭化物粒極小～小5% |
| 3 | 10YR3/2 | 黒褐色 | シルト | 粘性弱 | 締まり密 | 炭化物粒極小～小5% |

S I 80 PP3 f-f'

L=14.000m

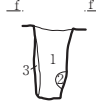

S I 80 PP3 f-f'

- | | | | | | | |
|---|---------|------|-----|-----|--------|----------------------|
| 1 | 10YR3/2 | 黒褐色 | シルト | 粘性弱 | 締まりやや密 | 炭化物粒極小～小5% |
| 2 | 10YR6/8 | 明黄褐色 | シルト | 粘性弱 | 締まり密 | 花崗岩粒極小～小10% (地山ブロック) |
| 3 | 10YR4/4 | 褐色 | シルト | 粘性弱 | 締まりやや密 | |

S I 80 PP4 g-g'

L=14.000m

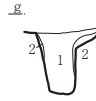

S I 80 PP4 g-g'

- | | | | | | | | |
|---|---------|------|-----|-----|--------|------------------|-------------|
| 1 | 10YR3/2 | 黒褐色 | シルト | 粘性弱 | 締まりやや密 | 花崗岩粒極小～小5% | 炭化物粒極小～小10% |
| 2 | 10YR6/8 | 明黄褐色 | シルト | 粘性弱 | 締まり密 | 花崗岩粒極小～小10% (地山) | |

S I 80 炉拡大図



断面図 a-a' · b-b' · c-c' 0 1 : 30 1m

0 1 : 60 2m

第90図 S I 80 (2/2) 竪穴住居跡

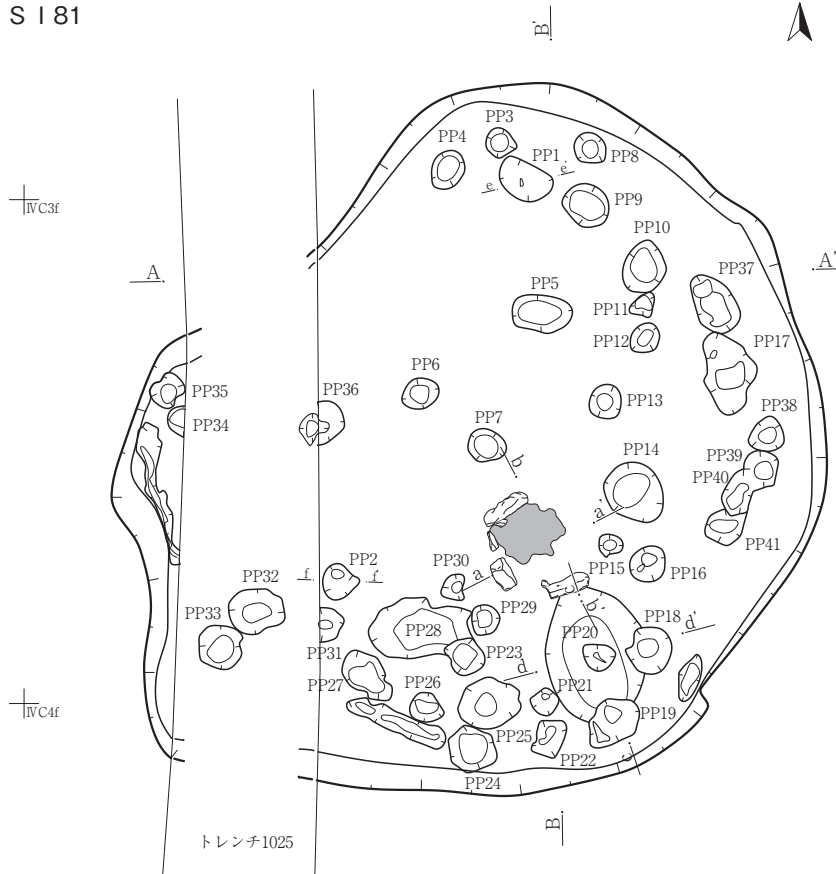

S I 81 柱穴観察表 (数値)：残存値

No	遺構名	規模 (cm)		底面標高 (m)
		開口部径	深さ	
1	PP1	42×29	44	12864
2	PP2	28×25	56	12641
3	PP3	24×21	9	13254
4	PP4	32×24	22	13087
5	PP5	46×29	16	13104
6	PP6	30×23	12	13172
7	PP7	30×25	14	13105
8	PP8	27×23	16	13128
9	PP9	36×31	22	13073
10	PP10	41×33	13	13125
11	PP11	19×14	11	13140
12	PP12	25×21	10	13140
13	PP13	27×26	19	13044
14	PP14	50×42	11	13093
15	PP15	19×15	20	12963
16	PP16	30×26	20	12960
17	PP17	65×40	49	12745
18	PP18	37×35	24	12832
19	PP19	47×33	19	12875
20	PP20	24×21	8	12973
21	PP21	22×21	35	12774
22	PP22	33×25	15	12936
23	PP23	32×29	11	13055
24	PP24	40×33	13	13005
25	PP25	50×39	23	12909
26	PP26	26×22	14	13013
27	PP27	47×26	19	12970
28	PP28	(82)×46	16	13055
29	PP29	24×21	10	13092
30	PP30	22×20	29	12920
31	PP31	(27)×17	16	13042
32	PP32	45×36	15	12921
33	PP33	37×36	17	12915
34	PP34	(25)×12	15	13177
35	PP35	27×27	11	13216
36	PP36	(35)×21	20	13115
37	PP37	49×31	15	13069
38	PP38	27×26	9	13139
39	PP39	(32)×26	14	13075
40	PP40	(38)×21	13	13065
41	PP41	(37)×26	11	13093

S I 81 A-A'

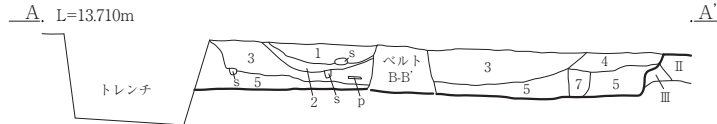

S I 81 B-B'

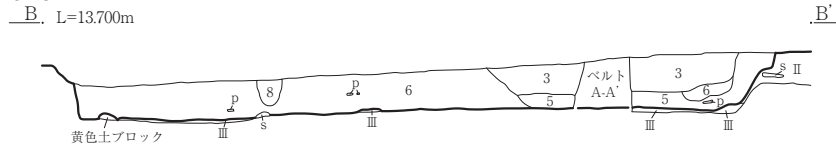

S I 81 A-A'・B-B'

- 1 10YR3/4 暗褐色 砂質シルト 締まり中
- 2 5YR4/8 赤褐色 焼土 締まり中
- 3 10YR2/3 黒褐色 砂質シルト 締まり中
- 4 10YR3/3 暗褐色 シルト 締まり中
- 5 10YR4/4 褐色 砂質シルト 締まり中
- 6 10YR4/2 灰黄褐色 粗砂 締まり中
- 7 10YR3/3 暗褐色 砂質シルト 締まり疎
- 8 10YR2/2 黒褐色 シルト 締まり疎

S I 81 炉 (1回目) a-a'

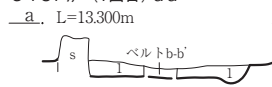

S I 81 炉 (1回目) b-b'

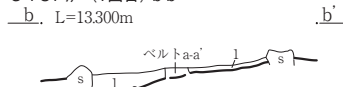

S I 81 PP1 e-e'

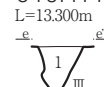

S I 81 炉 (1回目) a-a'・b-b'

- 1 10YR2/3 黒褐色 シルト 締まり中

S I 81 PP1 e-e'

- 1 10YR2/3 黒褐色 シルト 締まり中

S I 81 炉 (2回目) a-a'

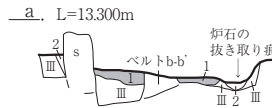

S I 81 炉 (2回目) b-b'

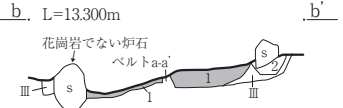

S I 81 PP2 f-f'

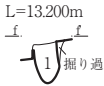

S I 81 炉 (2回目) a-a'・b-b'

- 1 5YR4/6 赤褐色 焼土 締まり密 (III層が被熱して焼土化したもの)
- 2 10YR3/4 暗褐色 砂質シルト 締まり中 (炉石の掘り方)
- III 10YR5/6 黄褐色 粘土 花崗岩粒含む

S I 81 PP2 f-f'

- 1 10YR2/3 黒褐色 シルト 締まり中

S I 81 炉 空断面 前底部 c-c'



S I 81 炉 空断面 炉前底部 d-d'



断面図 a-a'・b-b' 0 1:30 1m

0 1:60 2m

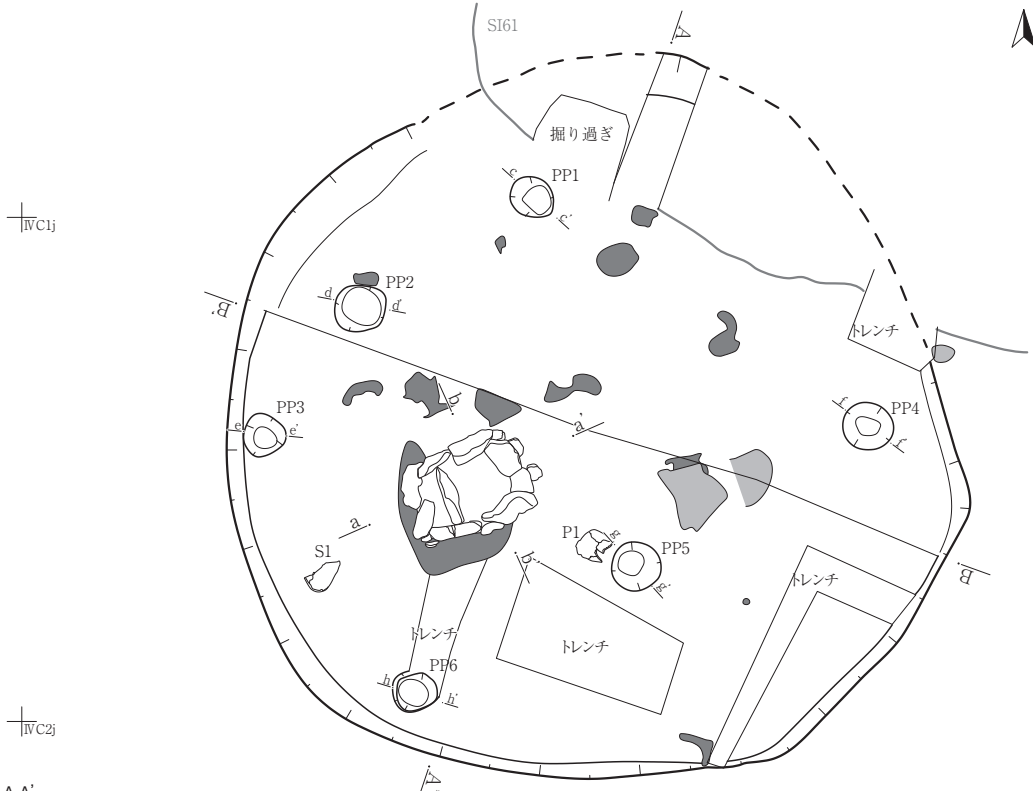

S I 61・82 A-A'
A. L=13.800m

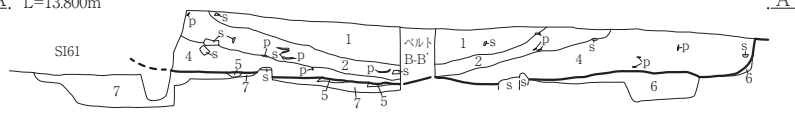

S I 82 B-B'
B. L=13.800m

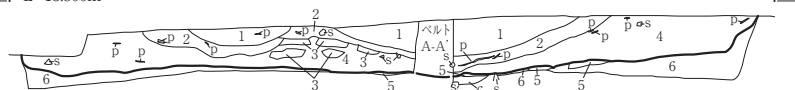

S I 61・82 A-A'・S I 82 B-B'

- 1 10YR5/2 灰黄褐色 細砂 締まり中 花崗岩粒1%含む
 - 2 10YR4/3 にぶい黄褐色 砂質シルト 締まり中 炭化物3%含む
 - 3 10YR6/4 にぶい黄橙色 粗砂 締まり密
 - 4 10YR4/2 灰黄褐色 砂質シルト 締まり中 花崗岩粒3%含む 炭化物1%含む
 - 5 10YR5/8 黄褐色 粘土 締まり密 貼床
 - 6 10YR2/3 黒褐色 シルト 締まり中 花崗岩粒1%含む
 - 7 10YR3/4 暗褐色 シルト 締まり密 花崗岩粒1%含む
- ※1～4層の灰黄褐色～にぶい黄橙色がS I 81埋土。
 ※5層はS I 82の貼床
 ※6・7層は下位の埋土で掘り過ぎた分

S I 82 炉 a-a'
a. L=13.400m

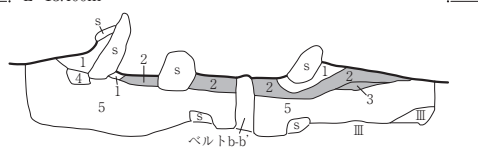

S I 82 炉 b-b'
b. L=13.400m

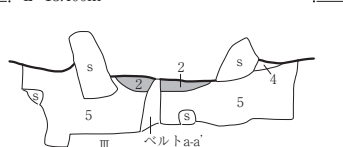

S I 82 炉 a-a'・b-b'

- 1 10YR3/4 暗褐色 シルト 締まり中 焼土ブロック3%含む
- 2 5YR5/8 明赤褐色 焼土 締まり中
- 3 5YR6/6 橙色 焼土 締まりやや密
- 4 10YR5/8 黄褐色 粘土 締まり密 花崗岩粒1%含む
- 5 10YR2/3 黒褐色 シルト 締まり中 ※下位の遺構の埋土

S I 82 柱穴観察表

No	遺構名	規模 (cm)		底面標高 (m)
		開口部径	深さ	
1	PP1	37×31	66	12.477
2	PP2	42×38	61	12.454
3	PP3	32×31	61	12.593
4	PP4	40×37	67	12.443
5	PP5	39×38	61	12.464
6	PP6	37×28	72	12.451

S I 82 PP1 c-c'
L=13.300m

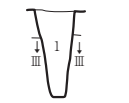

S I 82 PP2 d-d'
L=13.200m



S I 82 PP3 e-e'
L=13.400m

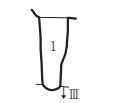

S I 82 PP4 f-f'
L=13.300m



S I 82 PP5 g-g'
L=13.200m

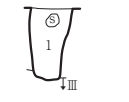

S I 82 PP6 h-h'
L=13.300m



S I 82 PP1・2・3・4・5・6 c-c'・d-d'・e-e'・f-f'・g-g'・h-h'
 1 10YR4/2 灰黄褐色 砂質シルト 締まり中 花崗岩粒3%含む
 ※S I 82、4層と同質の埋土が堆積している PP1～6の掘方の下部はⅢ層を掘り込んでいる

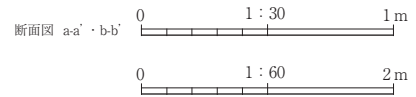

第92図 S I 82竈穴住居跡

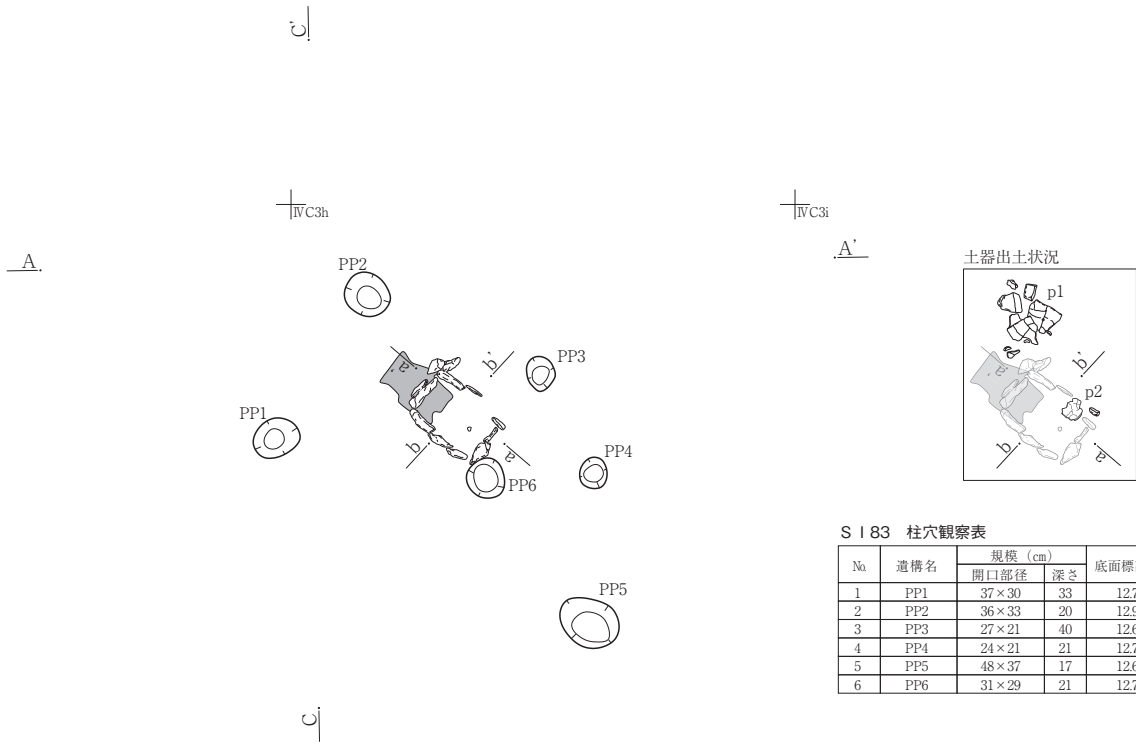

S I 83 柱穴観察表

No	遺構名	規模 (cm)		底面標高 (m)
		開口部径	深さ	
1	PP1	37×30	33	12.759
2	PP2	36×33	20	12.994
3	PP3	27×21	40	12.641
4	PP4	24×21	21	12.730
5	PP5	48×37	17	12.663
6	PP6	31×29	21	12.777

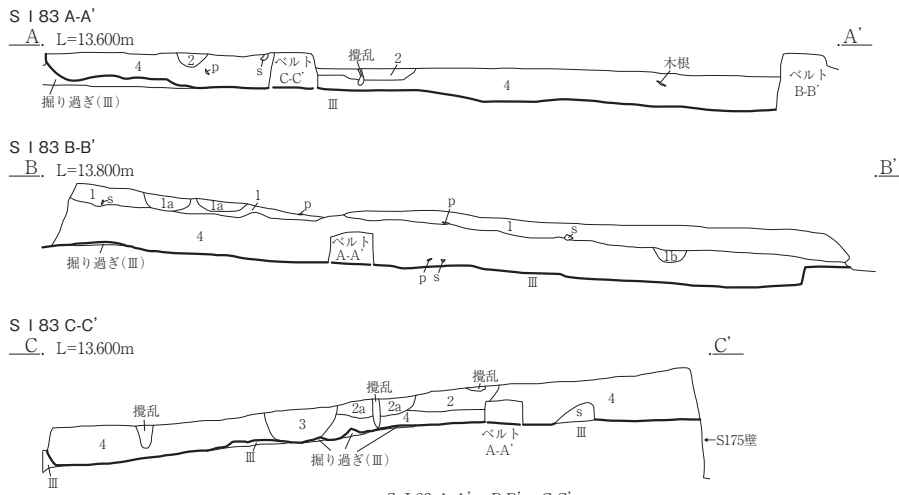

S I 83 A-A'・B-B'・C-C'

1	10YR2/1	黒色	シルト	締まり中	暗褐色土層帯状に入る	褐色土ブロック3%
1a	10YR3/4	暗褐色	シルト	締まり中		
1b	10YR2/3	黒褐色	シルト	締まり中		
2	10YR4/6	褐色	粘土	締まり中		
2a	10YR5/4	にぶい黄褐色	粘土	締まり中		
3	10YR2/1	黒色	シルト	締まり中	締まりやや疎	花崗岩粒1%含む
4	10YR3/2	黒褐色	シルト	締まり中	花崗岩粒1%含む	褐色土3%含む

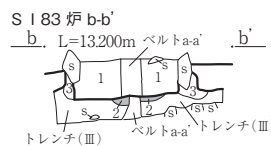
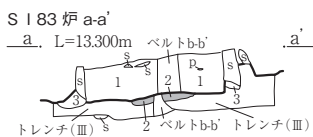

S I 83 炉 a-a'・b-b'

1	10YR2/3	黒褐色	シルト	締まり中	花崗岩粒3%含む	小礫径3~5cm大1%含む
2	5YR3/2	暗赤褐色	焼土	締まり密		
3	10YR3/2	黒褐色	砂質シルト	締まり中	花崗岩粒1%含む	

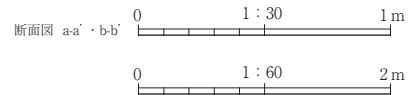

第93図 S I 83竪穴住居跡

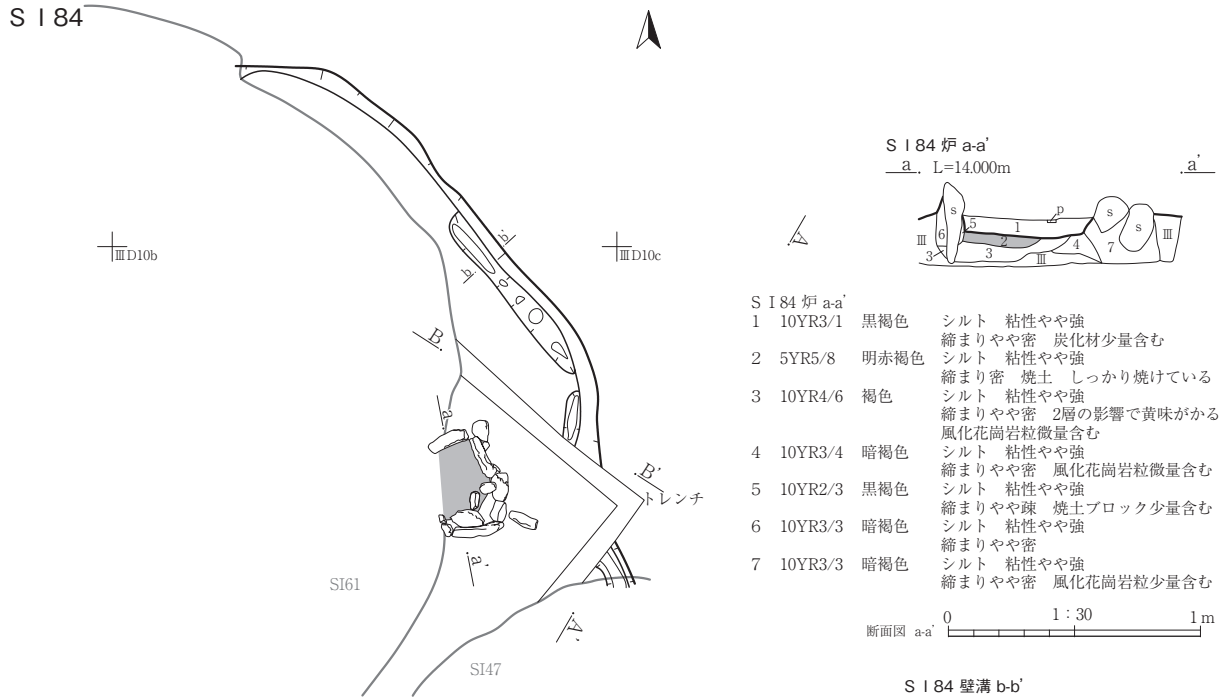

- S I 84 跡 a-a'
- | | | | | | | |
|---|---------|------|-----|-------|--------|--------------|
| 1 | 10YR3/1 | 黒褐色 | シルト | 粘性やや強 | 締まりやや密 | 炭化材少量含む |
| 2 | 5YR5/8 | 明赤褐色 | シルト | 粘性やや強 | | |
| 3 | 10YR4/6 | 褐色 | シルト | 粘性やや強 | 締まりやや密 | 焼土 しっかり焼けている |
| 4 | 10YR3/4 | 暗褐色 | シルト | 粘性やや強 | | 風化花崗岩粒微量含む |
| 5 | 10YR2/3 | 黒褐色 | シルト | 粘性やや強 | | 締まりやや密 |
| 6 | 10YR3/3 | 暗褐色 | シルト | 粘性やや強 | | 焼土ブロック少量含む |
| 7 | 10YR3/3 | 暗褐色 | シルト | 粘性やや強 | | 締まりやや密 |

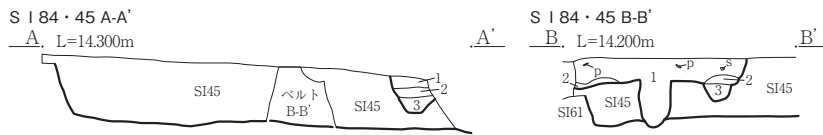

- S I 84・45 A-A'・B-B'
- | | | | | | | |
|---|---------|-----|-----|-------|--------|---------------------------|
| 1 | 10YR3/2 | 黒褐色 | シルト | 粘性やや強 | 締まり密 | 風化花崗岩粒極微量含む (S I 84) |
| 2 | 10YR5/8 | 黄褐色 | シルト | 粘性やや強 | 締まりやや密 | 風化花崗岩粒微量含む (S I 84) |
| 3 | 10YR3/2 | 黒褐色 | シルト | 粘性やや強 | 締まりやや密 | 風化花崗岩粒微量含む (周溝か) (S I 84) |

S I 84 壁溝 b-b'
L=14.100m

- S I 84 壁溝 b-b'
- | | | | | | | |
|---|---------|-----|-----|-------|--------|-------------------|
| 1 | 10YR3/2 | 黒褐色 | シルト | 粘性やや強 | 締まりやや密 | 風化花崗岩粒 黄褐色土粒 微量含む |
| 2 | 10YR4/4 | 褐色 | シルト | 粘性強 | 締まりやや疎 | |
| 3 | 10YR5/6 | 黄褐色 | シルト | 粘性強 | 締まりやや密 | |

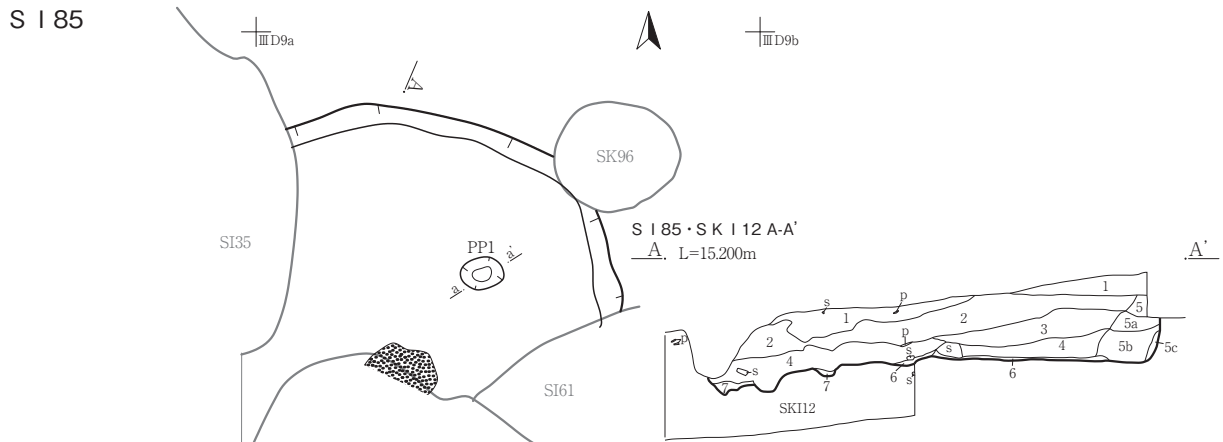

- S I 85・SK I 12 A-A'
- | | | | | | | |
|----|---------|------|-------------|-----------|--------|--------------------------|
| 1 | 10YR2/3 | 黒褐色 | シルト | 粘性やや強 | 締まりやや密 | 炭化材少量含む |
| 2 | 10YR4/4 | 褐色 | シルト | 粘性やや弱 | 締まりやや密 | マサ土中量含む |
| 3 | 10YR4/2 | 灰黄褐色 | シルト | 粘性やや強 | 締まりやや密 | 風化花崗岩粒 (粗いφ0.5~1cm) 中量含む |
| 4 | 10YR2/2 | 黒褐色 | シルト | 粘性やや強 | 締まりやや疎 | 風化花崗岩粒 (粗いφ0.5~1cm) 少量含む |
| 5 | 10YR2/3 | 黒褐色 | シルト | 粘性やや強 | 締まりやや密 | 風化花崗岩粒 (粗いφ0.5~1cm) 少量含む |
| 5a | 10YR2/3 | 黒褐色 | 5層の風化 | 粒が中量含む | | |
| 5b | 10YR2/3 | 黒褐色 | 5層にφ10~25cm | 礫少量含む | | |
| 5c | 10YR2/3 | 黒褐色 | 5層の風化 | 花崗岩粒が微量含む | | |
| 6 | 10YR2/3 | 黒褐色 | シルト | 粘性やや強 | 締まりやや密 | |
| 7 | 10YR3/4 | 暗褐色 | シルト | 粘性やや強 | 締まりやや密 | |

S I 85 柱穴観察表

No	遺構名	規模 (cm)	底面標高 (m)
1	PP1	34×25	12

S I 85 PP1 a-a'
L=14.500m

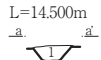

- S I 85 PP1 a-a'
- | | | | | | | |
|---|---------|------|-----|-------|--------|---------|
| 1 | 10YR4/2 | 灰黄褐色 | シルト | 粘性やや強 | 締まりやや密 | 炭化材少量含む |
|---|---------|------|-----|-------|--------|---------|

第94図 S I 84・85 竪穴住居跡

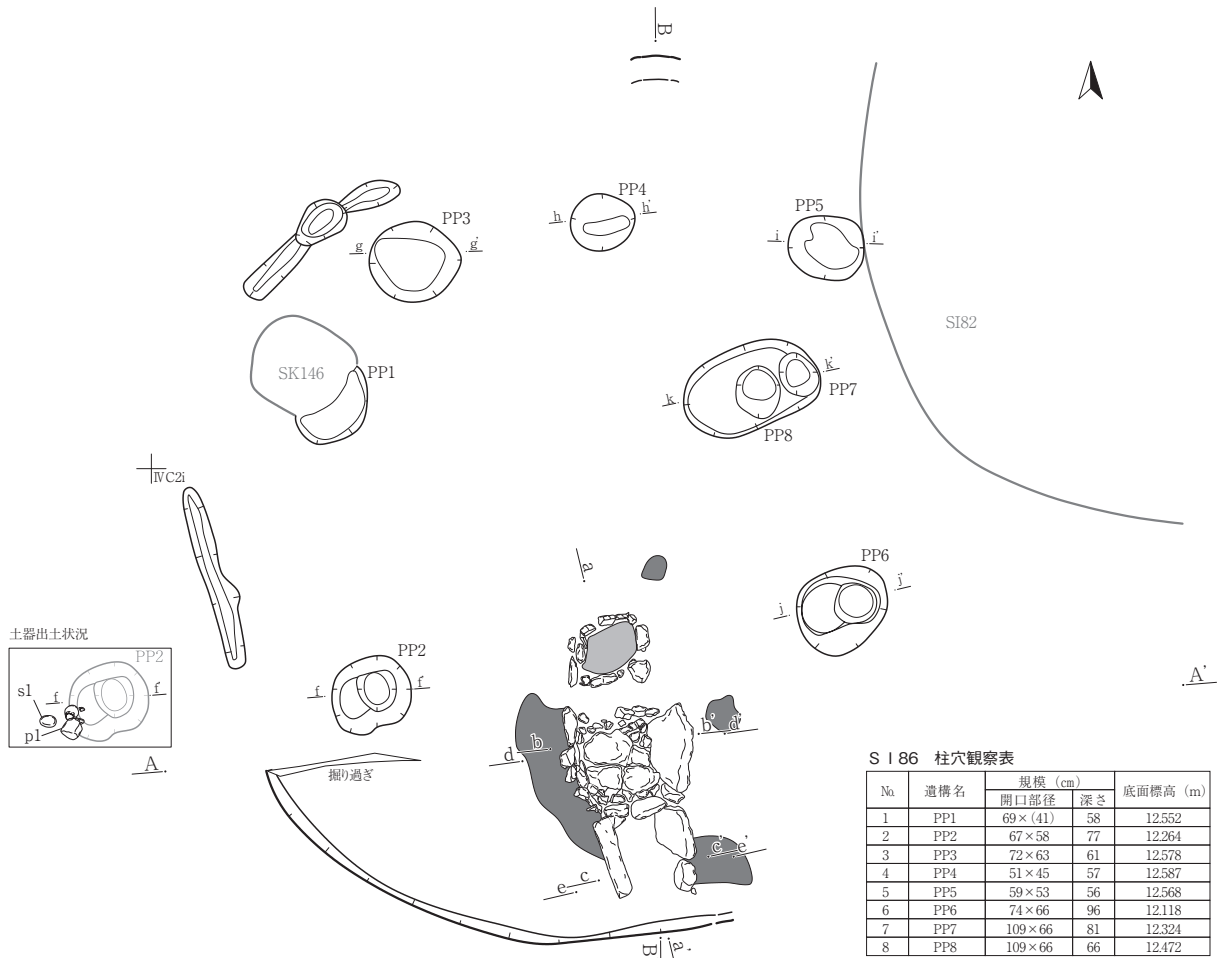

S I 86 柱穴観察表

No	遺構名	規模 (cm)		底面標高 (m)
		開口部径	深さ	
1	PP1	69×(41)	58	12.552
2	PP2	67×58	77	12.264
3	PP3	72×63	61	12.578
4	PP4	51×45	57	12.587
5	PP5	59×53	56	12.568
6	PP6	74×66	96	12.118
7	PP7	109×66	81	12.324
8	PP8	109×66	66	12.472

S I 86・S I 108 A-A'

A, L=13.700m

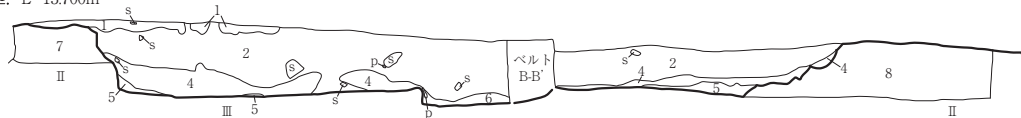

S I 72・86 B-B'

B, L=14.200m

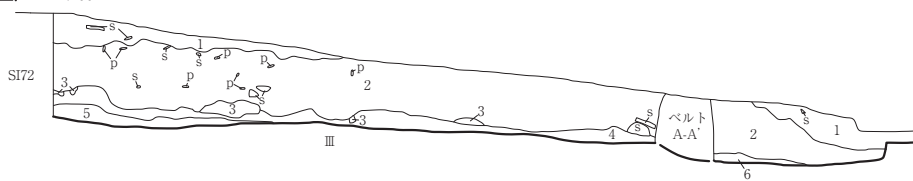

S I 86 A-A'・S I 72・86 B-B'

- 1 10YR2/1 黒色 シルト 締まり中
 - 2 10YR2/2 黒褐色 砂質シルト 締まり中 花崗岩粒1%含む 礫・土器片含む
 - 3 5YR4/8 赤褐色 焼土 締まり中
 - 4 10YR1.7/1 黒色 シルト 締まり中 炭化物20%含む 花崗岩粒1%含む
 - 5 10YR3/4 暗褐色 砂質シルト 締まり中
 - 6 10YR2/1 黒色 砂質シルト 締まり中 灰の埋土
 - 7 10YR2/3 黒褐色 砂質シルト 締まり中 炭化物1%含む
 - 8 10YR3/2 黒褐色 砂質シルト 締まり中 花崗岩粒1%含む (S I 108埋土)
- ※1～6 S I 86埋土 8 S I 108埋土

0 1:60 2m

S I 86 炉拡大図

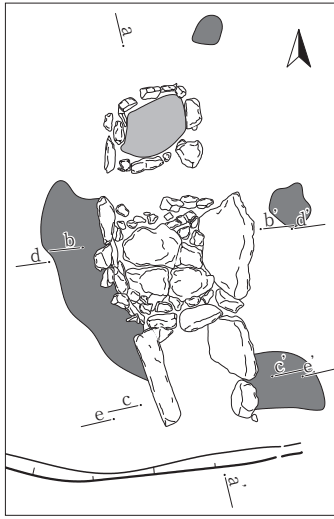

炉拡大図

0 1 : 50 2m

S I 86 炉 (2回目) d-d'

d. L=13.200m

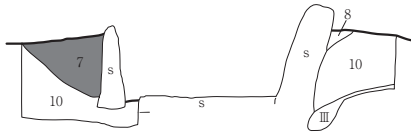

S I 86 炉 (2回目) e-e'

e. L=13.000m

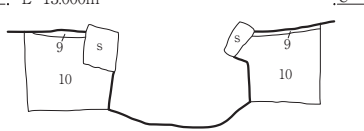

S I 86 PP2 f-f'

L=13.200m

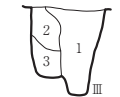

- S I 86 PP2 f-f'
- | | | |
|---|----------------|--------------------|
| 1 | 10YR2/3 黒褐色 | 砂質シルト 縮まりやや疎 |
| 2 | 10YR5/4 にぶい黄褐色 | 花崗岩粒3%含む 灰褐色土10%含む |
| 3 | 10YR3/4 暗褐色 | 砂質粘土 縮まり中 花崗岩粒5%含む |
| | | 砂質シルト 縮まり中 黄色土5%含む |

S I 86 PP3 g-g'

L=13.300m

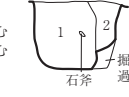

- S I 86 PP3 g-g'
- | | | |
|---|-------------|---------------|
| 1 | 10YR2/3 黒褐色 | 砂質シルト 縮まりやや疎 |
| 2 | 10YR3/4 暗褐色 | 砂質シルト 黄色土5%含む |

S I 86 PP4 h-h'

L=13.300m



- S I 86 PP4 h-h'
- | | | |
|---|-------------|------------------|
| 1 | 10YR2/3 黒褐色 | 砂質シルト 縮まり中 |
| | | 黄色土粒3%含む 炭化物1%含む |
| 2 | 10YR2/2 黒褐色 | シルト 縮まり中 炭化物1%含む |
| | | 黄色土粒5%含む |

S I 86 PP5 i-i'

L=13.300m



- S I 86 PP5 i-i'
- | | | |
|---|-------------|------------------|
| 1 | 10YR2/3 黒褐色 | 砂質シルト 縮まり中 |
| | | 炭化物1%含む 花崗岩粒1%含む |

S I 86 PP6 j-j'

L=13.200m

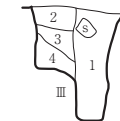

- S I 86 PP6 j-j'
- | | | |
|---|-------------|--------------|
| 1 | 10YR2/3 黒褐色 | 砂質シルト 縮まりやや疎 |
| | | 炭化物3%含む |
| 2 | 10YR4/4 褐色 | 粘土質シルト 縮まり密 |
| 3 | 10YR5/8 黄褐色 | 粘土 縮まり中 |
| 4 | 10YR3/4 暗褐色 | 砂質シルト 縮まり密 |
| | | 花崗岩粒3%含む |

S I 86 PP7・8 k-k'

L=13.300m

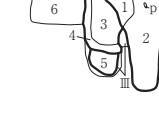

- S I 86 PP7・8 k-k'
- | | | |
|---|-------------|------------|
| 1 | 10YR4/6 褐色 | 粘土 縮まり密 |
| 2 | 10YR2/3 黒褐色 | 砂質シルト 縮まり中 |
| 3 | 10YR2/2 黒褐色 | 砂質シルト 縮まり中 |
| 4 | 10YR4/6 褐色 | 粘土 縮まり密 |
| 5 | 10YR3/4 暗褐色 | 砂質シルト 縮まり中 |
| 6 | 10YR2/3 黒褐色 | シルト 縮まり中 |

S I 86 炉 a-a'

a. L=13.200m

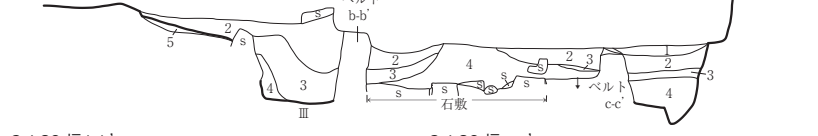

S I 86 炉 b-b'

b. L=13.200m

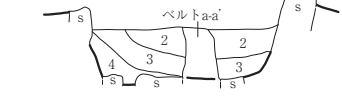

S I 86 炉 c-c'

c. L=13.100m

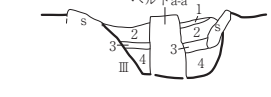

S I 86 炉 a-a'・b-b'・c-c'

- | | | | | | |
|---|-------------|------------|------------------|----------|---------------|
| 1 | 10YR2/3 黒褐色 | シルト 縮まり中 | 焼土粒30%含む | 花崗岩粒1%含む | ※炉の区割③にのみ堆積する |
| 2 | 10YR2/3 黒褐色 | 砂質シルト 縮まり中 | 花崗岩粒1%含む | | |
| 3 | 10YR2/1 黒色 | 砂質シルト 縮まり中 | 炭化物30%含む | | |
| 4 | 10YR2/3 黒褐色 | 砂質シルト 縮まり中 | 花崗岩粒1%含む | | |
| 5 | 10YR4/6 褐色 | 焼土 | ※石囲炉内の焼成面一部掘り下がる | | |

S I 86 炉 (2回目) a-a'

a. L=13.200m

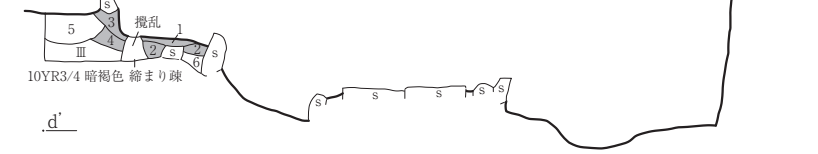

S I 86 炉 (2回目) a-a'・d-d'・e-e'

- | | | | |
|----|---------------|------------|--------------------|
| 1 | 5YR4/8 赤褐色 | 焼土 縮まり中 | 花崗岩粒1%含む |
| 2 | 5YR4/6 赤褐色 | 焼土 縮まり中 | ※1・2層ともⅢ層が焼土化したもの |
| 3 | 5YR4/4 にぶい赤褐色 | 焼土 縮まりやや疎 | 暗褐色土10%含む |
| 4 | 5YR3/3 暗赤褐色 | 焼土 縮まり中 | |
| 5 | 10YR3/4 暗褐色 | シルト 縮まり中 | 黄色土粒10%含む |
| 6 | 注記なし | | |
| 7 | 10YR4/4 褐色 | 粘土 縮まり密 | 黄色土ブロック5%含む (貼床相当) |
| 8 | 10YR3/3 暗褐色 | シルト 縮まりやや疎 | |
| 9 | 10YR2/2 黒褐色 | シルト 縮まり中 | 炭化物5%含む |
| 10 | 10YR3/2 黒褐色 | 砂質シルト 縮まり中 | 花崗岩粒3%含む |

断面図 a-a'・b-b'・c-c'・d-d'・e-e' 0 1 : 30 1m

0 1 : 60 2m

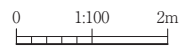
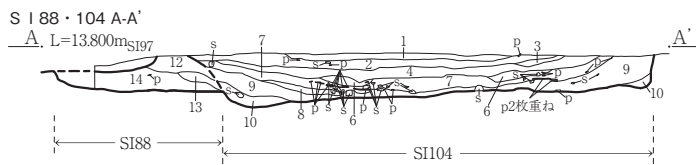
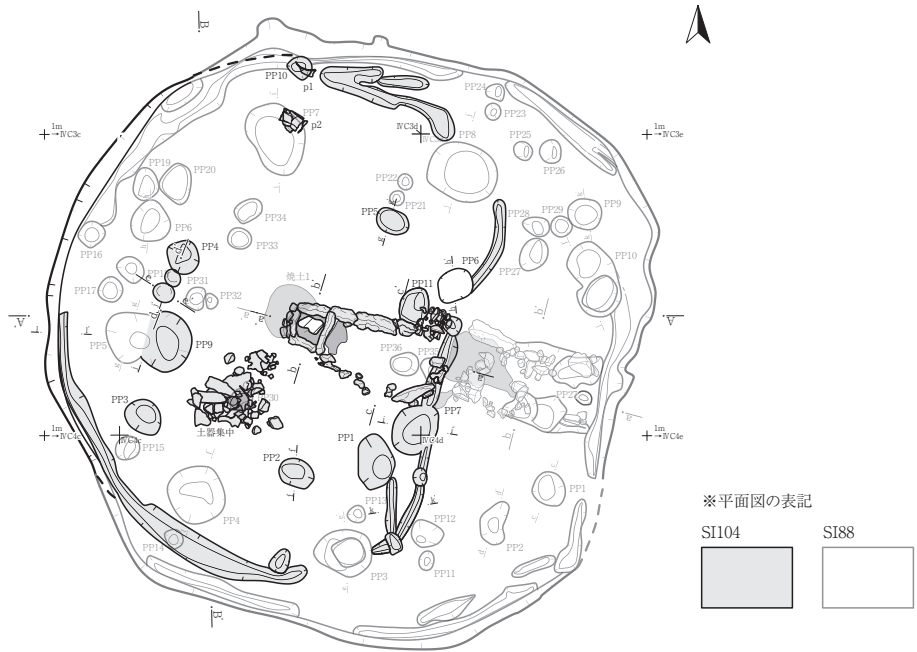
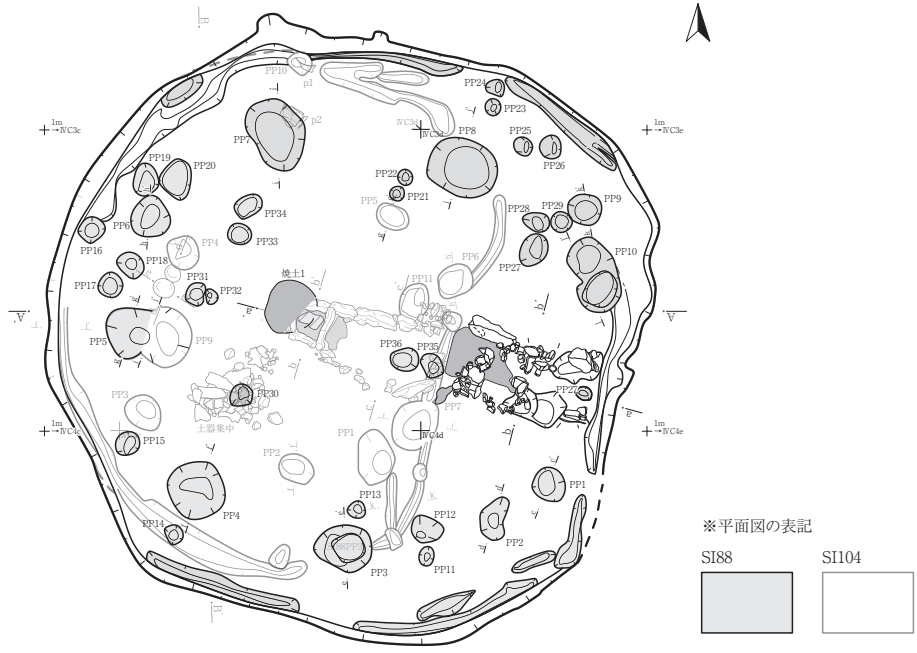

第97図 S | 88 · 104 竪穴住居跡

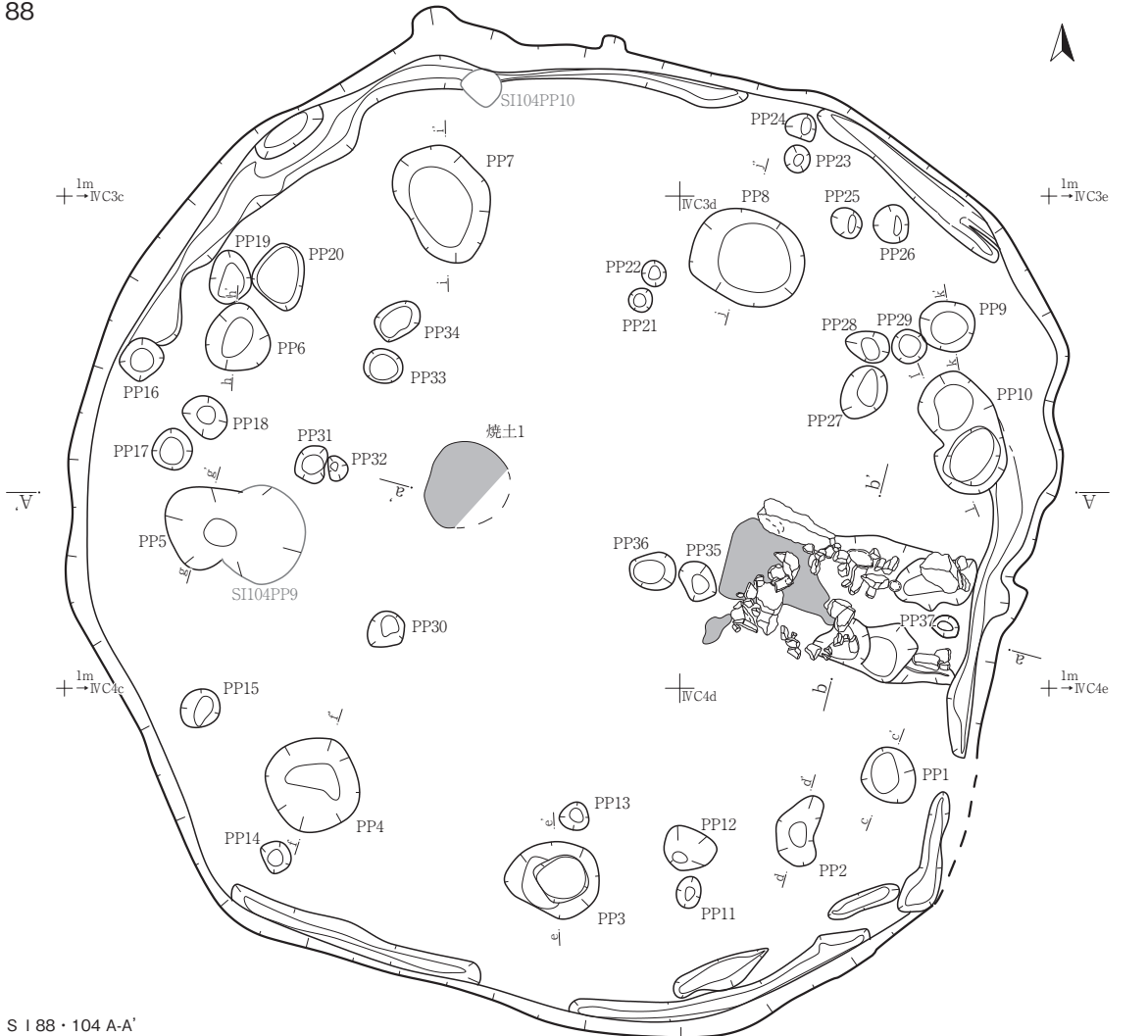

S I 88 · 104 A-A'
A. L=13.800m

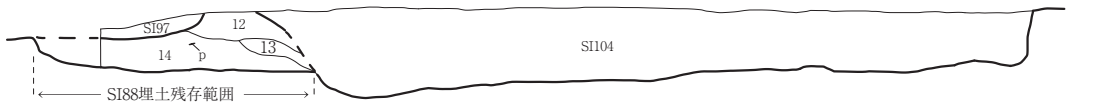

S I 88 · 104 A-A'

- | | | | | | | | | |
|----|---------|--------|-----|------|------|--------------|------------|---------------|
| 12 | 10YR4/4 | 褐色 | シルト | 粘性微弱 | 締まり密 | 花崗岩粒極小~小5% | 炭化物粒極小~小5% | 黄褐色土ブロック5% |
| 13 | 10YR4/4 | 褐色 | シルト | 粘性弱 | 締まり密 | 花崗岩粒極小~小1~3% | | 黄褐色土ブロック小20% |
| 14 | 10YR4/3 | にぶい黄褐色 | シルト | 粘性弱 | 締まり密 | 花崗岩粒極小~小10% | | 黄褐色土ブロック小~中5% |

0 1:60 2m

S I 88炉拡大図・遺物出土状況

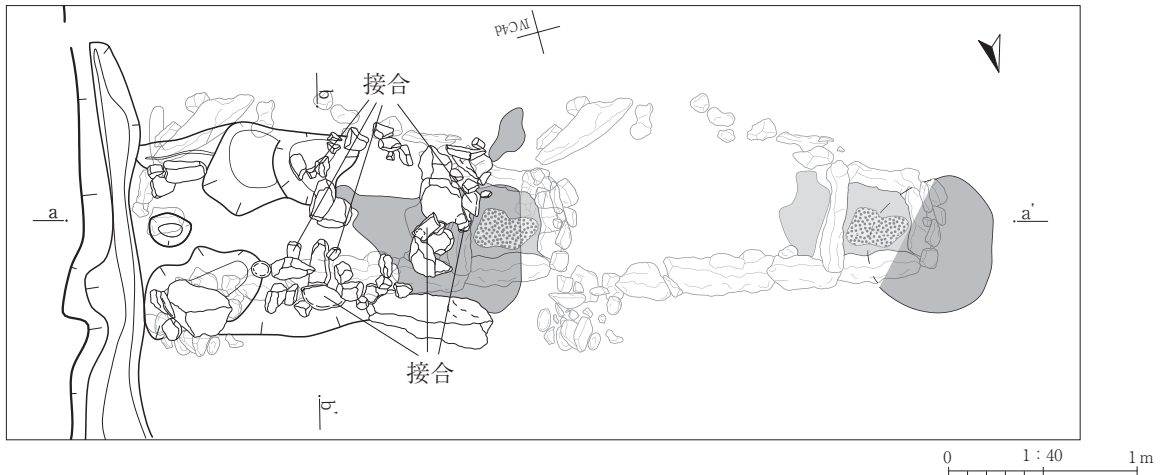

0 1:40 1m

第98図 S I 88 (1/3) 竪穴住居跡

S I 88・104 炉 a-a'
a. L=13.500m

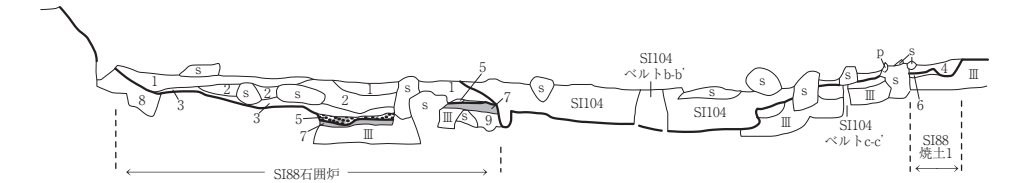

S I 88・104 炉 b-b'
b. L=13.200m ベルト

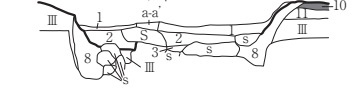

S I 88・104 炉 a-a'・b-b'

III	10YR7/3	にぶい黄橙色	シルト	粘性弱	締まり中	粗砂～細礫を5%含む
1	10YR4/1	褐灰色	シルト～極細砂	粘性弱	締まり中	粗砂～細礫を3%含む
2	10YR4/2	灰黄褐色	シルト～極細砂	粘性弱	締まり中	粗砂～細礫を3%含む
3	10YR3/1	黒褐色	シルト～極細砂	粘性弱	締まり中	粗砂～細礫を3% 5mm大の炭粒を2%含む
4	10YR4/1	褐灰色	シルト～極細砂	粘性弱	締まり中	粗砂～細礫を3% 5mm大の炭粒を2%含む
5	10YR2/1	黒色	シルト～極細砂	粘性中	締まり中	粗砂～細礫を2% 5mm大の炭粒を7%含む
6	2.5YR6/6	橙色	シルト～極細砂	粘性なし	締まりやや密	粗砂～細礫を1%含む
7	2.5YR6/6	橙色	シルト	粘性弱	締まりやや密	中～粗砂を2%含む
8	10YR5/1	褐灰色	シルト～極細砂	粘性弱	締まり中	粗砂～細礫を3% 5～10mm大の10YR7/6明黄褐色シルトブロック土を3%含む
9	10YR5/2	灰黄褐色	シルト～極細砂	粘性弱	締まり中	粗砂～細礫を3%含む
10	10YR4/1	褐灰色	シルト～極細砂	粘性弱	締まり中	粗砂～細礫を3% 5～20mm大の10YR6/6明黄褐色シルトブロック土を7%含む
11	10YR4/2	灰黄褐色	シルト～極細砂	粘性弱	締まり中	粗砂～細礫を2% 5～10mm大の10YR6/6明黄褐色シルトブロック土を2%含む

S I 88 PP1 c-c'
L=13.300m



S I 88 PP1 c-c'

1	10YR3/1	黒褐色	シルト～極細砂	粘性弱	締まり中	粗砂～細礫を2%含む
2	2.5Y5/1	黄灰色	シルト～極細砂	粘性弱	締まり中	粗砂～細礫を2%含む

S I 88 PP2 d-d'
L=13.300m

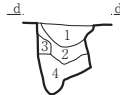

S I 88 PP2 d-d'

1	10YR3/1	黒褐色	シルト～極細砂	粘性弱	締まり中	粗砂～細礫を2%含む
2	10YR4/1	褐灰色	シルト～極細砂	粘性弱	締まりやや疎	粗砂～細礫を2% 5～10mm大の10YR7/6明黄褐色シルトブロック土を2%含む
3	10YR3/1	黒褐色	シルト～極細砂	粘性弱	締まり中	粗砂～細礫を2%含む
4	2.5Y5/1	黄灰色	シルト～極細砂	粘性弱	締まり中	粗砂～細礫を2%含む

S I 88 PP3 e-e'
L=13.300m

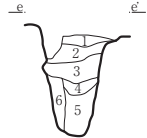

S I 88 PP3 e-e'

1	10YR3/1	黒褐色	シルト～極細砂	粘性弱	締まり中	粗砂～細礫を3% 5mm大の炭粒を1%含む
2	10YR4/1	褐灰色	シルト～極細砂	粘性弱	締まり中	粗砂～細礫を2% 5～10mm大の10YR7/6明黄褐色シルトブロック土を3%含む
3	10YR3/1	黒褐色	シルト～極細砂	粘性弱	締まり中	粗砂～細礫を2%含む
4	10YR2/1	黒色	シルト～極細砂	粘性弱	締まり中	粗砂～細礫を2%含む
5	2.5Y6/2	灰黄色	シルト～極細砂	粘性弱	締まり中	粗砂～細礫を2% 5～10mm大の10YR4/1褐灰色シルトブロック土を3%含む
6	2.5Y6/1	黄灰色	シルト～極細砂	粘性弱	締まり中	粗砂～細礫を2%含む

S I 88 PP4 f-f'
L=13.300m

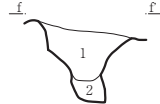

S I 88 PP4 f-f'

1	10YR3/1	黒褐色	シルト～極細砂	粘性弱	締まり中	粗砂～細礫を3% 5mm大の炭粒を1%含む
2	2.5Y6/2	灰黄色	シルト～極細砂	粘性弱	締まり中	粗砂～細礫を2% 5～10mm大の10YR4/1褐灰色シルトブロック土を3%含む

S I 88 PP5 g-g'
L=13.300m

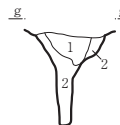

S I 88 PP5 g-g'

1	10YR4/1	褐灰色	シルト～極細砂	粘性弱	締まりやや疎	粗砂～細礫を3%含む
2	2.5Y5/1	黄灰色	シルト～極細砂	粘性弱	締まり中	粗砂～細礫を2%含む

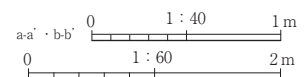

第99図 S I 88 (2/3) 竪穴住居跡

S I 88 PP6 h-h'

L=13.300m

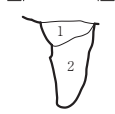

S I 88 PP6 h-h'

- 1 10YR3/1 黒褐色 シルト～極細砂 粘性弱 締まり中 粗砂～細礫を2%含む
- 2 10YR4/1 褐灰色 シルト～極細砂 粘性弱 締まりやや疎 粗砂～細礫を2%含む

S I 88 PP7 i-i'

L=13.300m

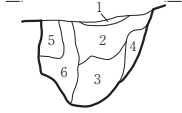

S I 88 PP7 i-i'

- 1 10YR2/1 黒色 シルト 粘性中 締まりやや疎 粗砂～細礫を2%含む
- 2 10YR5/2 灰黄褐色 シルト～極細砂 粘性弱 締まり中 粗砂～細礫を2%含む
- 3 10YR4/2 灰黄褐色 シルト～極細砂 粘性弱 締まり中 粗砂～細礫を2%含む
- 4 2.5Y5/1 黄灰色 シルト～極細砂 粘性弱 締まり中 粗砂～細礫を2%含む
- 5 10YR4/1 褐灰色 シルト～極細砂 粘性弱 締まり中 粗砂～細礫を2%含む
- 6 2.5Y5/1 黄灰色 シルト～極細砂 粘性弱 締まり中 粗砂～細礫を2%含む

S I 88 PP8 j-j'

L=13.300m

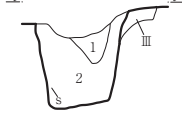

S I 88 PP8 j-j'

- 1 10YR5/2 灰黄褐色 シルト～極細砂 粘性弱 締まり中 粗砂～細礫を2%含む
- 2 2.5Y6/2 黄灰色 シルト～極細砂 粘性弱 締まりやや疎 粗砂～細礫を3%含む

S I 88 PP9 k-k'

L=13.300m



S I 88 PP9 k-k'

- 1 10YR5/1 褐灰色 シルト～極細砂 粘性弱 締まり中 粗砂～細礫を3%含む
- 2 10YR6/2 灰黄褐色 シルト～極細砂 粘性弱 締まり中 粗砂～細礫を3%含む

S I 88 PP10 l-l'

L=13.300m

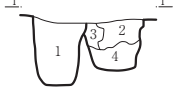

S I 88 PP10 l-l'

- 1 2.5Y6/1 黄灰色 シルト～極細砂 粘性弱 締まり中 粗砂～細礫を2%含む
- 2 10YR4/1 褐灰色 シルト～極細砂 粘性弱 締まり中 粗砂～細礫を2%含む
- 3 10YR7/4 にぶい黄橙色 シルト～極細砂 粘性弱 締まり中 粗砂～細礫を2%含む
- 4 2.5Y5/1 黄灰色 シルト～極細砂 粘性弱 締まり中 粗砂～細礫を2%含む

S I 88 柱穴観察表

(数値)：残存値

No.	遺構名	規模 (cm)		底面標高 (m)
		開口部径	深さ	
1	PP1	47×42	59	12.683
2	PP2	57×30	62	12.606
3	PP3	76×61	85	12.292
4	PP4	78×78	72	12.562
5	PP5	(74)×57	70	12.520
6	PP6	53×50	71	12.460
7	PP7	97×67	81	12.458
8	PP8	91×80	71	12.413
9	PP9	44×41	28	12.937
10	PP10	100×49	68	12.598
11	PP11	25×19	18	13.019
12	PP12	42×32	44	13.019
13	PP13	23×21	9	13.020
14	PP14	25×24	10	13.058
15	PP15	34×29	28	12.964
16	PP16	35×32	38	12.765
17	PP17	32×32	35	12.766
18	PP18	36×31	21	12.936
19	PP19	42×32	60	12.633
20	PP20	53×41	24	12.970
21	PP21	18×18	29	12.803
22	PP22	20×18	10	12.955
23	PP23	21×20	24	12.984
24	PP24	23×20	19	13.018
25	PP25	25×23	20	13.039
26	PP26	30×28	26	12.966
27	PP27	45×33	40	12.767
28	PP28	35×24	52	12.686
29	PP29	27×26	27	12.890
30	PP30	31×28	39	12.737
31	PP31	31×27	19	13.050
32	PP32	19×15	22	12.993
33	PP33	30×28	15	12.784
34	PP34	36×29	20	12.754
35	PP35	33×26	39	12.518
36	PP36	36×30	25	12.551
37	PP37	28×14	25	12.928

S I 89

IVC1d
12m

IVC2d

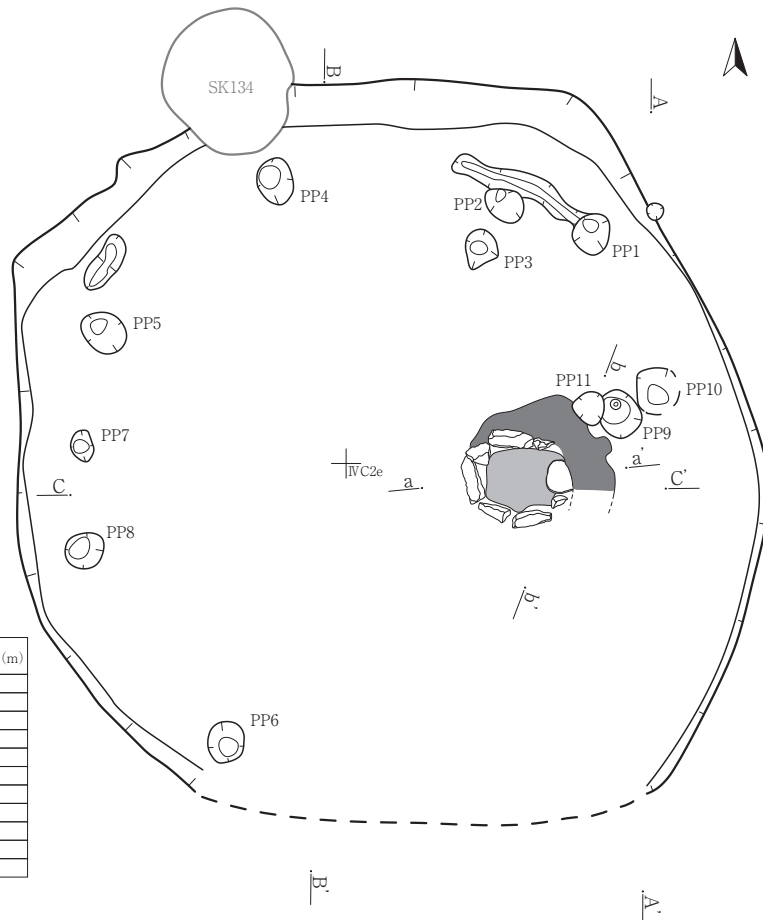

S I 89 柱穴観察表

No.	遺構名	規模 (cm)		底面標高 (m)
		開口部径	深さ	
1	PP1	31×28	53	13.204
2	PP2	32×24	53	13.212
3	PP3	32×26	50	13.239
4	PP4	36×28	44	13.316
5	PP5	37×30	69	13.116
6	PP6	33×29	67	12.852
7	PP7	24×16	41	12.852
8	PP8	32×28	35	13.131
9	PP9	37×29	30	13.342
10	PP10	38×19	45	13.215
11	PP11	24×23	34	13.310

0 1 : 60 2m

第100図 S I 88 (3/3)・89 (1/2) 竪穴住居跡

S I 89・90・93 A-A'

A. L=14.400m

A'

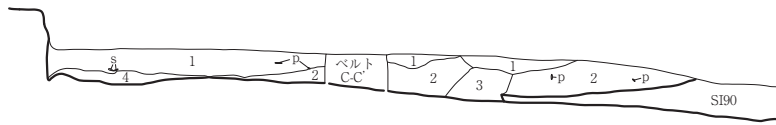

S I 89・90・93 B-B'

B. L=14.400m

B'

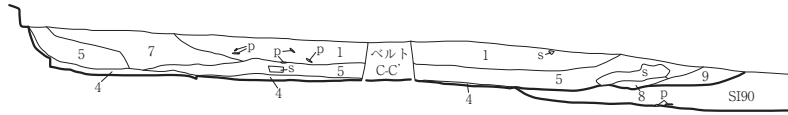

S I 89・90・93 C-C'

C. L=14.300m

C'

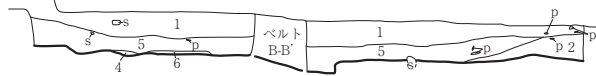

S I 89・90・93 A-A'・B-B'・C-C'

1	10YR4/4	褐色	シルト	粘性微弱	締まり密	花崗岩粒極小～小20%	焼土粒及び黄褐色土粒小1%
2	10YR3/3	暗褐色	シルト	粘性弱	締まり密	花崗岩粒極小～小30%	
3	10YR2/2	黒褐色	シルト	粘性微弱	締まりやや密	花崗岩粒極小～小10%	黄褐色土ブロック小～中5%
4	10YR6/6	明黄褐色	シルト	粘性弱	締まり密	花崗岩粒極小～小5% (地山)	
5	10YR4/3	にぶい黄褐色	シルト	粘性弱	締まり密	花崗岩粒極小～小10%	焼土粒及び炭化物粒小5%
6	5YR5/6	明赤褐色	シルト	粘性ほとんどなし	締まり密	花崗岩粒極小～小5% (焼土)	
7	10YR5/6	黄褐色	シルト	粘性弱	締まり密	花崗岩粒極小～小10% (攪乱さみ)	
8	10YR6/6	明黄褐色	シルト	粘性弱	締まり密	花崗岩粒極小～小10%	(貼床状ブロックの名残り?)
9	10YR2/3	黒褐色	シルト	粘性弱	締まり密	花崗岩粒極小～小10%	

S I 89 炬 a-a'

a. L=13.700m

a'

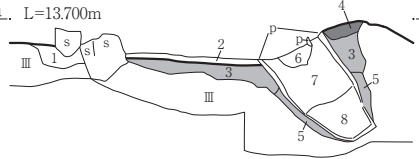

S I 89 炬 a-a'

1	10YR4/4	褐色	シルト	粘性弱	締まり密	花崗岩粒極小～小5%	
2	5YR3/2	暗赤褐色	シルト	粘性微弱	締まり密	花崗岩粒極小～小10%	
3	2.5YR5/8	明赤褐色	シルト	粘性なし	締まり密	花崗岩粒極小～小5% (焼土)	
4	10YR7/6	明黄褐色	シルト	粘性中	締まり密	花崗岩粒極小～小5%	(炬の構築土9焼土粒小含む1～3%)
5	5YR4/6	赤褐色	シルト	粘性なし	締まり密	花崗岩粒極小～小5% (焼土)	
6	10YR2/2	黒褐色	シルト	粘性弱	締まりやや疎	花崗岩粒極小～小1～3%	炭化物粒極小1～3%
7	10YR2/2	黒褐色	シルト	粘性弱	締まりやや疎	花崗岩粒極小～小1～3%	黄褐色土ブロック中含む1～3%
8	10YR2/2	黒褐色	シルト	粘性弱	締まりやや密	花崗岩粒極小～小1～3%	黄褐色土ブロック中含む5% 焼土粒小5%

S I 89 炬 b-b'

b. L=13.800m

b'

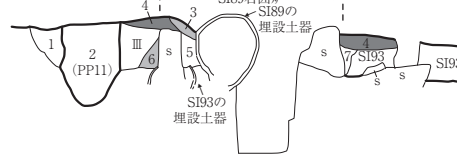

S I 89 炬 b-b'

1	10YR3/1	黒褐色	シルト～極細砂	粘性弱	締まり中	粗砂～細礫を2%	5mm大の炭粒を2%	5～10mm大の10YR7/6明黄褐色シルトブロック土を2%含む
2	10YR7/4	にぶい黄橙色	シルト～極細砂	粘性弱	締まり中	粗砂～細礫を3%	5～10mm大の10YR4/1褐色シルトブロック土を5%含む	
3	2.5YR5/8	明赤褐	シルト	粘性なし	締まり密	花崗岩粒極小～小5% (焼土)		
4	10YR7/3	にぶい黄橙色	シルト	粘性弱	締まり中	粗砂～細礫を2%	5～10mm大の10YR4/1褐色シルトブロック土を1%含む	
5	10YR4/1	褐色	シルト～極細砂	粘性弱	締まり中	粗砂～細礫を3%含む		
6	2.5YR6/6	橙色	シルト～極細砂	粘性弱	締まり中	粗砂～細礫を3%含む (焼土)		
7	10YR6/6	明黄褐色	シルト	粘性弱	締まり密	粗砂～細礫を2%	5mm大の10YR5/1褐色シルトブロック土を1%含む	

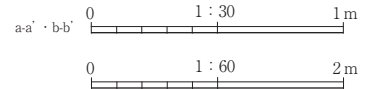

第101図 S I 89 (2/2) 竪穴住居跡

S I 90

S I 90 柱穴観察表

No	遺構名	規模 (cm)		底面標高 (m)
		開口部径	深さ	
1	PP1	29×25	54	12.927
2	PP2	35×32	47	13.010
3	PP3	63×45	33	13.064

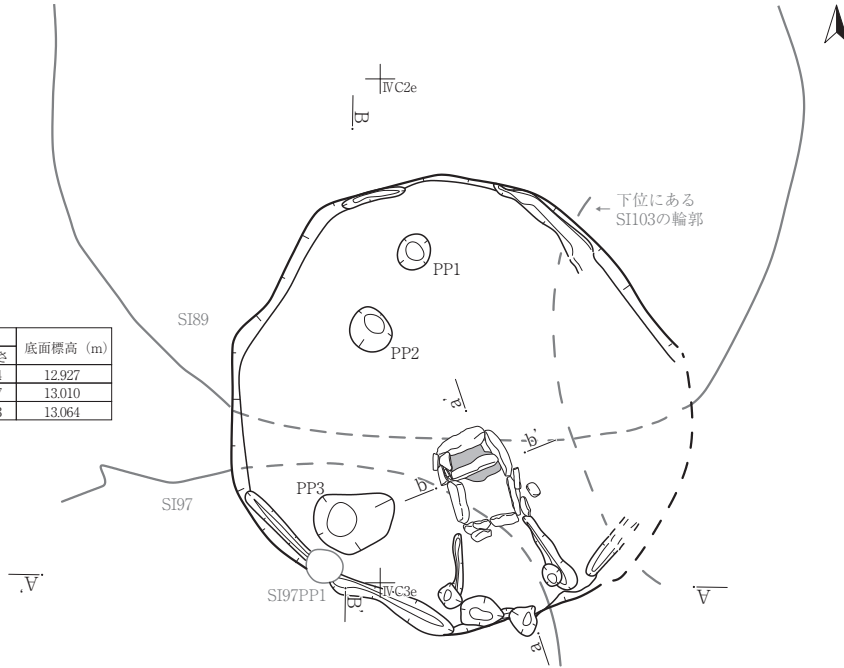

S I 88・90・97 A-A'

A. L=13.800m

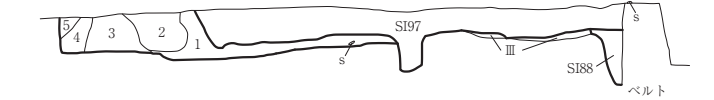

S I 88・90・97 A-A'

- | | | | | | | | |
|---|---------|--------|-----|-----|------|-------------|--------------|
| 1 | 10YR5/6 | 黄褐色 | シルト | 粘性弱 | 締まり密 | 花崗岩粒極小～小5% | 炭化物粒極小～小5% |
| 2 | 10YR3/3 | 暗褐色 | シルト | 粘性弱 | 締まり密 | 花崗岩粒極小～小3% | 炭化物粒極小～小1～3% |
| 3 | 10YR6/8 | 明黄褐色 | シルト | 粘性中 | 締まり密 | 花崗岩粒極小～小10% | (地山崩落ブロック) |
| 4 | 10YR5/4 | にぶい黄褐色 | シルト | 粘性弱 | 締まり密 | 花崗岩粒極小～小10% | 炭化物粒極小～小5% |
| 5 | 10YR3/3 | 暗褐色 | シルト | 粘性弱 | 締まり密 | 花崗岩粒極小～小10% | |

S I 89・90・97 B-B'

B. L=14.400m

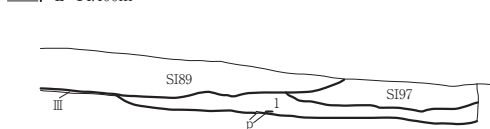

S I 89・90・97 B-B'

- | | | | | | | | |
|---|---------|----|-----|-----|------|-------------|--------------|
| 1 | 10YR4/4 | 褐色 | シルト | 粘性弱 | 締まり密 | 花崗岩粒極小～小10% | 黄褐色土粒極小～小30% |
|---|---------|----|-----|-----|------|-------------|--------------|

S I 90 断面 a-a'

a. L=13.500m

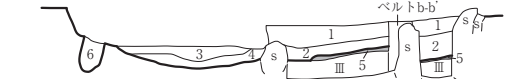

S I 90 断面 b-b'

b. L=13.500m

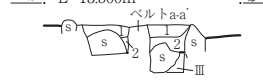

S I 90 断面 a-a'・b-b'

- | | | | | | | | |
|---|----------|--------|---------|-----|--------|-------------|-------------------------------|
| 1 | 10YR5/4 | にぶい黄褐色 | シルト | 粘性弱 | 締まり密 | 花崗岩粒極小～小10% | |
| 2 | 7.5YR3/2 | 黒褐色 | シルト | 粘性弱 | 締まり密 | 花崗岩粒極小～小5% | 炭化物粒極小～小10% |
| 3 | 10YR4/2 | 灰黄褐色 | シルト～極細砂 | 粘性弱 | 締まり中 | 粗砂～細礫を5% | 1cm大の10YR6/6明黄褐色シルトブロック土を3%含む |
| 4 | 10YR4/1 | 褐色 | シルト～極細砂 | 粘性弱 | 締まりやや密 | 粗砂～細礫を2%含む | |
| 5 | 5YR5/8 | 明赤褐色 | シルト | 粘性弱 | 締まり密 | 花崗岩粒極小～小5% | (焼土) |
| 6 | 10YR3/1 | 黒褐色 | シルト～極細砂 | 粘性弱 | 締まり中 | 粗砂～細礫を2%含む | |

断面図 a-a'・b-b' 0 1:30 1m

0 1:60 2m

第102図 S I 90竪穴住居跡

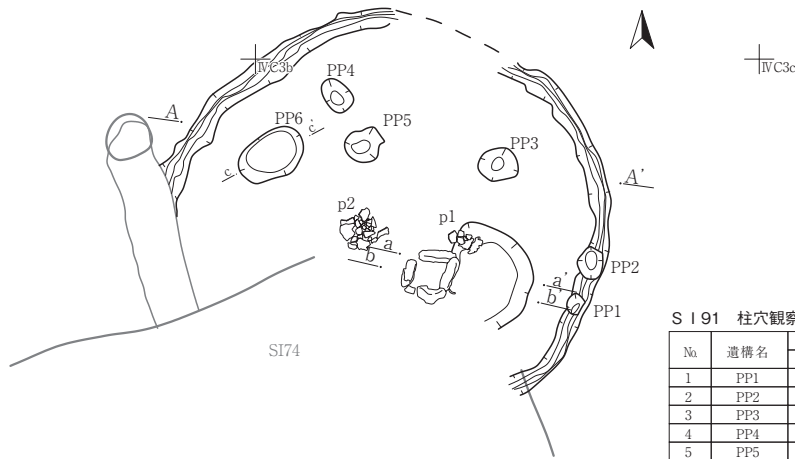

S I 91 柱穴観察表

No.	遺構名	規模 (cm)		底面標高 (m)
		開口部径	深さ	
1	PP1	16×14	30	13.437
2	PP2	25×18	32	13.355
3	PP3	31×24	57	13.104
4	PP4	28×19	31	13.399
5	PP5	31×24	51	13.184
6	PP6	52×38	55	13.172

S I 91・S K 140 A-A'

A. L=14.400m

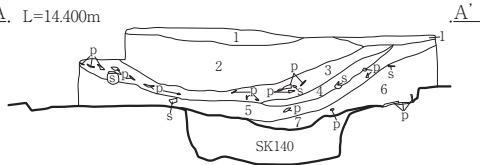

S I 91・S K 140 A-A'

- | | | | | | | |
|---|---------|-----|-----|------|------|--------------------------|
| 1 | 10YR2/1 | 黒色 | シルト | 粘性微弱 | 締まり密 | 花崗岩粒極小～小5% |
| 2 | 10YR3/2 | 黒褐色 | シルト | 粘性弱 | 締まり密 | 花崗岩粒極小～小20% |
| 3 | 10YR2/1 | 黒色 | シルト | 粘性微弱 | 締まり密 | 花崗岩粒極小～小5% 炭化物粒含む1%未満 |
| 4 | 10YR3/3 | 暗褐色 | シルト | 粘性弱 | 締まり密 | 花崗岩粒極小～小5% |
| 5 | 10YR3/2 | 黒褐色 | シルト | 粘性弱 | 締まり密 | 花崗岩粒極小～小10% 炭化物粒極小～小10% |
| 6 | 10YR3/3 | 暗褐色 | シルト | 粘性弱 | 締まり密 | 花崗岩粒極小～小10% 炭化物粒極小～小1～3% |
| 7 | 10YR3/2 | 黒褐色 | シルト | 粘性弱 | 締まり密 | 花崗岩粒極小～小5% 炭化物粒極小～小1～3% |

S I 91 炉 a-a'

a. L=13.800m



S I 91 炉 a-a'

- | | | | | | | |
|---|---------|-----|-----|-----|--------|-----------------------|
| 1 | 10YR2/2 | 黒褐色 | シルト | 粘性弱 | 締まりやや疎 | 花崗岩粒極小～小5% 炭化物粒極小～小5% |
|---|---------|-----|-----|-----|--------|-----------------------|

S I 91 炉 b-b'

b. L=13.800m

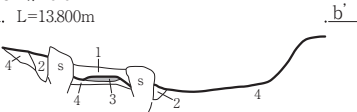

S I 91 炉 b-b'

- | | | | | | | |
|---|---------|-----|-----|------|--------|-----------------------|
| 1 | 10YR2/2 | 黒褐色 | シルト | 粘性微弱 | 締まりやや疎 | 花崗岩粒極小～小5% 炭化物粒極小～小5% |
| 2 | 10YR3/2 | 黒褐色 | シルト | 粘性微弱 | 締まり密 | 花崗岩粒極小～小5% |
| 3 | 5YR4/6 | 赤褐色 | シルト | 粘性微弱 | 締まり密 | 花崗岩粒極小～小5% (焼土) |
| 4 | | | | | | 記録なし |

S I 91 PP6 c-c'

L=13.800m

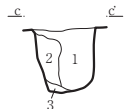

S I 91 PP6 c-c'

- | | | | | | | |
|---|---------|------|-----|------|------|------------------|
| 1 | 10YR4/4 | 褐色 | シルト | 粘性弱 | 締まり密 | 花崗岩粒極小～小10% |
| 2 | 10YR4/6 | 褐色 | シルト | 粘性微弱 | 締まり密 | 花崗岩粒極小～小10% |
| 3 | 10YR6/8 | 明黄褐色 | シルト | 粘性弱 | 締まり密 | 花崗岩粒極小～小10% (地山) |

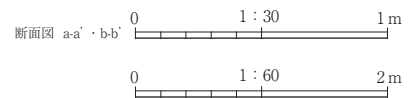

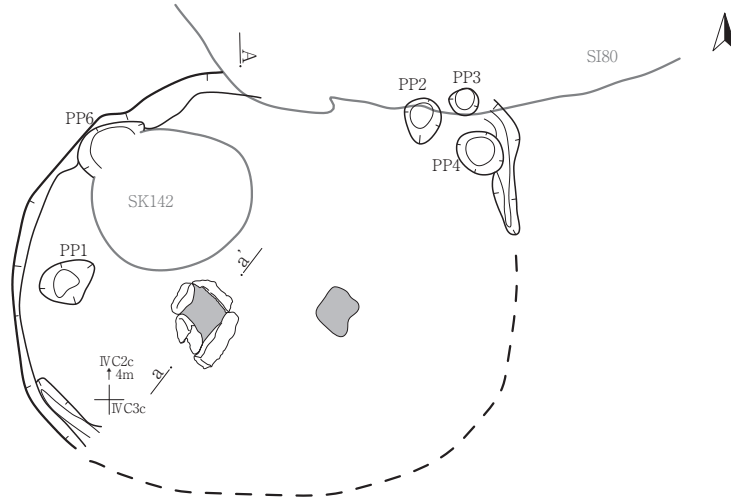

S I 92 柱穴観察表 (数値)：残存値

No.	遺構名	規模 (cm)		底面標高 (m)
		開口部径	深さ	
1	PP1	46×34	53	13.327
2	PP2	35×27	50	13.383
3	PP3	23×21	40	13.352
4	PP4	39×32	36	13.624
5	PP5	-	-	-
6	PP6	58×(27)	51	13.641

*PP5欠番。

S I 88・92 A-A'
A. L=14.600m

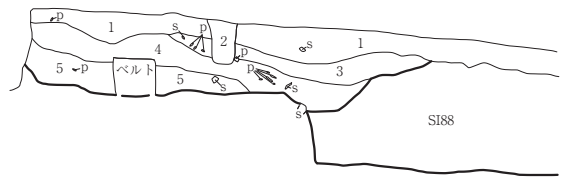

S I 88・92 A-A'

- 1 10YR2/2 黒褐色 シルト 粘性微弱 縮まり密 花崗岩粒極小～小40%
- 2 10YR2/1 黒色 シルト 粘性微弱 縮まりやや疎 花崗岩粒極小～小1～3% (木根or柱穴)
- 3 10YR4/1 褐灰色 シルト 粘性ほとんど無し 縮まり密 花崗岩粒極小～小50%
- 4 10YR2/3 黒褐色 シルト 粘性弱 縮まり密 花崗岩粒極小～小10% 炭化物粒極小～小5%
- 5 10YR3/3 暗褐色 シルト 粘性弱 縮まりやや密 花崗岩粒極小～小5% 炭化物粒極小～小5%

S I 92 断面 a-a'
a. L=13.900m



S I 92 断面 a-a'

- 1 10YR3/2 黒褐色 シルト 粘性弱 縮まり密 花崗岩粒極小～小5%
- 2 5YR5/8 明赤褐色 シルト 粘性弱 縮まり密 花崗岩粒極小～小1～3% (焼土)
- 3 10YR6/8 明黄褐色 シルト 粘性弱 縮まり密 花崗岩粒極小～小10% (地山)

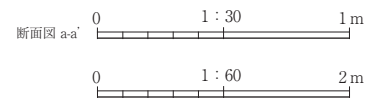

第104図 S I 92 竪穴住居跡

S I 93

IVC1d
↑2m
+



S I 93 柱穴観察表

No	遺構名	規模 (cm)		底面標高 (m)
		開口部径	深さ	
1	PP1	23×18	37	13.355
2	PP2	23×20	19	13.533
3	PP3	35×34	16	13.539

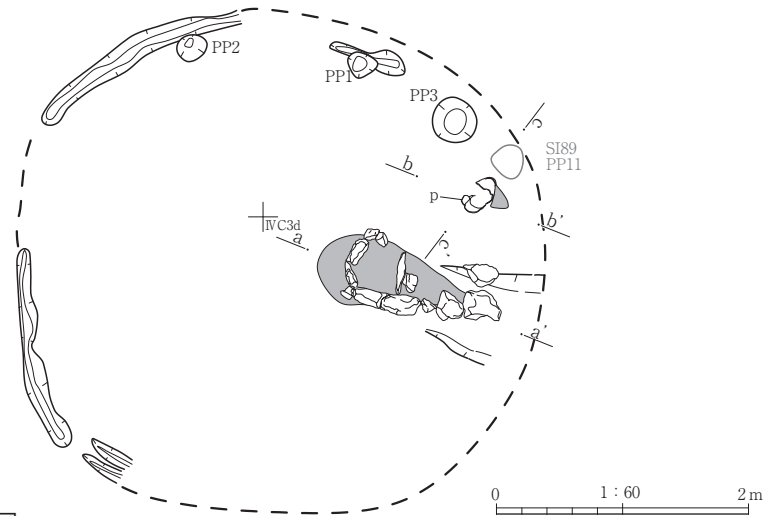

S I 93 炉拡大図

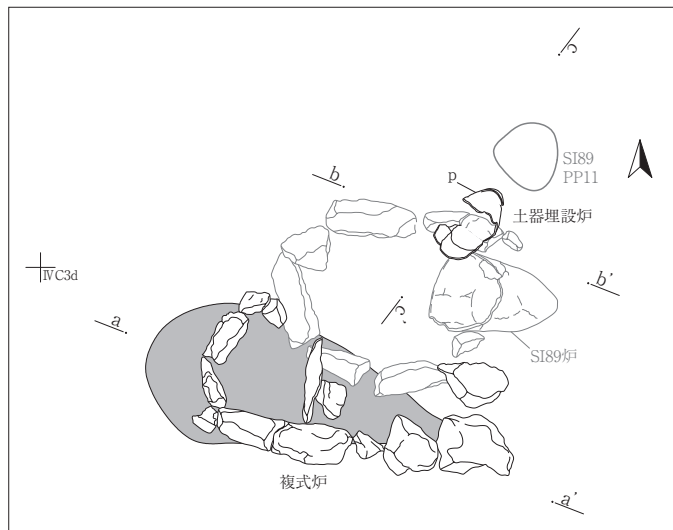

S I 93 炉 a-a'

a. L=13.700m

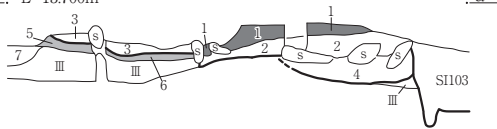

S I 93 炉 a-a'

- 1 2.5Y6/4 におい黄色 シルト 粘性弱 締まり密 粗砂～細礫を2% 5mm大の10YR5/1褐色シルトブロック土を1%含む
- 2 10YR3/1 黒褐色 シルト～極細砂 粘性弱 締まりやや密 粗砂～細礫を2% 5mm大の10YR7/6明黄褐色シルトブロック土を1% 5mm大の炭粒を1%含む
- 3 10YR4/2 灰黄褐色 シルト～極細砂 粘性弱 締まり中 粗砂～細礫を1% 5mm大の5YR6/6橙色シルトブロック土を3% 5mm大の炭粒を1%含む
- 4 10YR3/1 黒褐色 シルト～極細砂 粘性弱 締まり中 粗砂～細礫を1%含む
- 5 5YR6/6 橙色 シルト 粘性弱 締まり中 粗砂～細礫を1%含む (焼土)
- 6 7.5YR6/4 におい橙色 シルト～極細砂 粘性弱 締まり中 粗砂～細礫を1%含む (焼土)
- 7 10YR3/1 黒褐色 シルト～極細砂 粘性弱 締まり中 粗砂～細礫を2% 5mm大の炭粒を1%含む

S I 93 炉 b-b'

b. L=13.700m

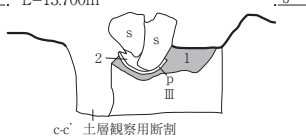

S I 93 炉 b-b' · c-c'

- 1 2.5YR6/6 橙色 シルト～極細砂 粘性弱 締まり中 粗砂～細礫を3%含む (焼土)
- 2 7.5YR5/4 におい褐色 シルト～極細砂 粘性弱 締まり中 粗砂～細礫を3% 5mm大の5YR6/6橙色シルトブロック土を2%含む
- 3 10YR2/1 黒色 シルト 粘性中 締まりやや疎 粗砂～細礫を1%含む
- 4 5YR6/4 におい橙色 シルト～極細砂 粘性弱 締まり中 粗砂～細礫を5%含む

S I 93 炉 c-c'

c. L=13.700m

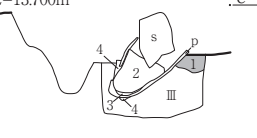

0 1:30 1m

第105図 S I 93 竪穴住居跡

S I 94 \perp IVC2h

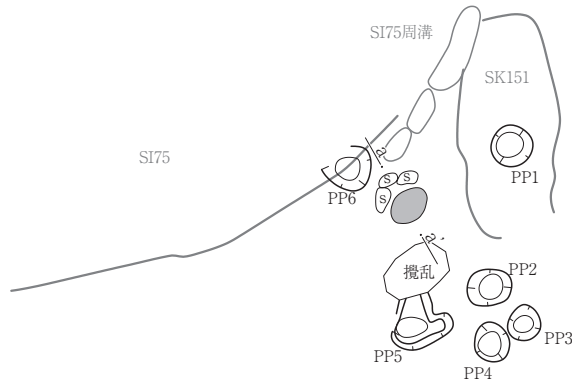

S I 94 炉 (1回目) a-a'

a. L=13.400m



S I 94 炉 (1回目) a-a'

1 10YR3/4 暗褐色 砂質シルト 締まり中
花崗岩粒1%含む

S I 94 炉 (2回目) a-a'

a. L=13.400m

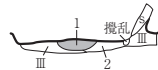

S I 94 炉 (2回目) a-a'

1 5YR3/2 暗赤褐色 焼土 締まり密
2 10YR4/3 にぶい黄褐色 砂 締まり中
※焼土の範囲、明瞭でなく、石垣部内の北側のみ被熱して焼土化している
2回目は1回目と反対側から記録している

S I 94 柱穴観察表

(数値) : 残存値

No.	遺構名	規模 (cm)		底面標高 (m)
		開口部径	深さ	
1	PP1	33×32	31	12.748
2	PP2	35×29	20	13.002
3	PP3	27×25	23	12.897
4	PP4	31×27	16	12.976
5	PP5	(48)×42	37	12.852
6	PP6	38×(34)	29	12.976

S I 95 \perp IVC3h

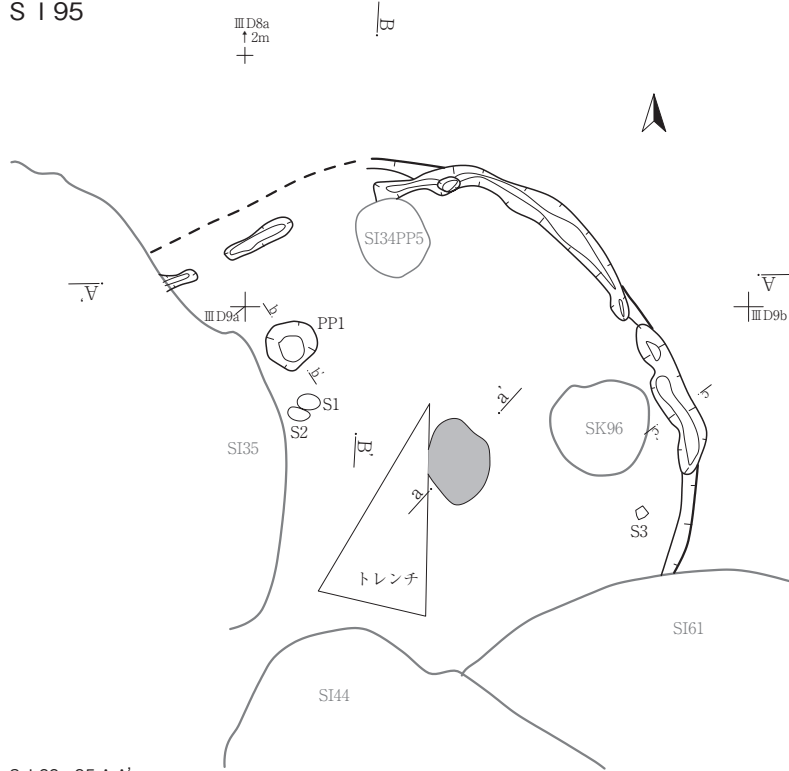

S I 95 柱穴観察表

No.	遺構名	規模 (cm)		底面標高 (m)
		開口部径	深さ	
1	PP1	41×34	28	14.137

S I 95 PP1 b-b'

L=14.500m



S I 95 PP1 b-b'

1 10YR3/4 暗褐色 シルト 粘性やや強
締まりやや密
風化花崗岩粒微量含む
2 10YR4/4 褐色 シルト 粘性やや弱
締まりやや密
風化花崗岩粒微量含む

S I 95 壁溝 c-c'

L=14.500m



S I 95 壁溝 c-c'

1 10YR4/3 にぶい黄褐色 シルト
粘性やや強
締まりやや疎
風化花崗岩粒微量含む
2 10YR4/6 褐色 シルト 粘性やや強
締まりやや密
3 10YR5/6 黄褐色 シルト 粘性やや強
締まりやや密

S I 95 炉 a-a'

a. L=14.500m

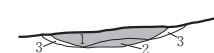

S I 95 炉 a-a'

1 7.5YR4/6 褐色 シルト 粘性やや強
締まりやや密 焼土
2 5YR4/4 にぶい赤褐色 シルト 粘性やや強
締まりやや疎 焼土
3 10YR4/4 褐色 シルト 粘性やや強
締まりやや密

S I 66・95 A-A'

A. L=15.400m

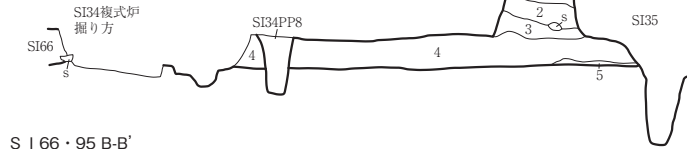

S I 66・95 B-B'

B. L=15.000m



S I 66・95 A-A'・B-B'

1 10YR3/3 暗褐色 シルト 粘性やや強 締まりやや疎 ϕ 0.1~3cm礫少量含む にぶい黄褐色砂質土混じり
2 10YR3/1 黒褐色 シルト 粘性やや強 締まりやや密 ϕ 8~10cm礫複数含む ϕ 0.1~3cm礫少量含む
3 10YR3/3 暗褐色 シルト 粘性やや弱 締まりやや密 にぶい黄褐色砂質土混じり
4 10YR2/3 黒褐色 シルト 粘性やや強 締まりやや密 にぶい黄褐色砂質土ブロック少量含む 炭粒微量含む
5 10YR4/4 褐色 シルト 粘性やや強 締まりやや密 明黄褐色土混じり

断面図 a-a' 0 1:30 1m

0 1:60 2m

第106図 S I 94・95竪穴住居跡

S I 96 ⅢD9b

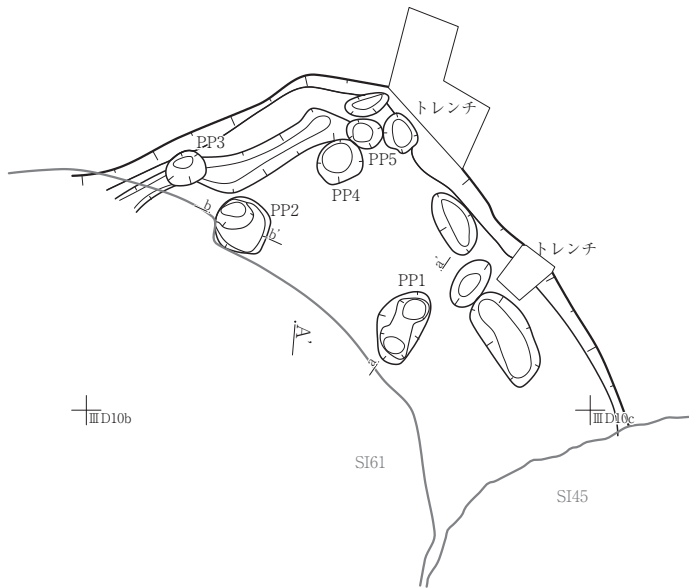

S I 96 柱穴観察表

No.	遺構名	規模 (cm)		底面標高 (m)
		開口部径	深さ	
1	PP1	61×36	33	13.497
2	PP2	46×43	55	13.364
3	PP3	31×26	45	13.538
4	PP4	37×34	40	13.621
5	PP5	28×23	26	13.781

S I 48・61・66・96 A-A'
A, L=15.800m

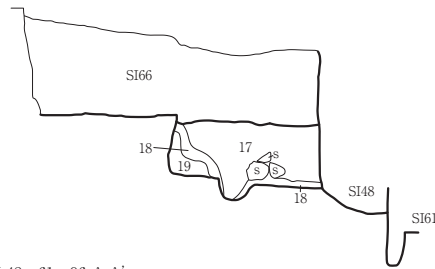

S I 48・61・96 A-A'

- 1～16層は、SI66の堆積土 (別図参照)
- 17 10YR3/1 黒褐色 シルト 粘性やや強 締まりやや密 炭粒 黄褐色土粒 風化花崗岩粒微量含む
 - 18 10YR4/3 にぶい黄褐色 シルト 粘性やや強 締まりやや疎 黄褐色土ブロック中量含む
 - 19 10YR5/6 黄褐色 シルト 粘性やや強 締まりやや密 Ⅲ層に似る

S I 96 PP1 a-a'
L=14.100m

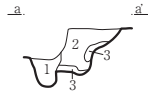

S I 96 PP1 a-a'

- 1 10YR4/4 褐色 シルト 粘性やや強 締まりやや密 黄褐色土混じり
- 2 10YR3/2 黒褐色 シルト 粘性やや強 締まりやや密 炭粒 風化花崗岩粒微量含む
- 3 10YR5/6 黄褐色 シルト 粘性やや強 締まりやや密 黄褐色土ブロック中量含む

S I 96 PP2 b-b'
L=13.900m



S I 96 PP2 b-b'

- 1 10YR3/3 暗褐色 シルト 粘性やや強 締まりやや密 炭粒 黄褐色土粒微量含む
- 2 10YR4/4 褐色 シルト 粘性やや強 締まりやや疎 黄褐色土ブロック少量含む

0 1 : 60 2m

第107図 S I 96竪穴住居跡

S I 97

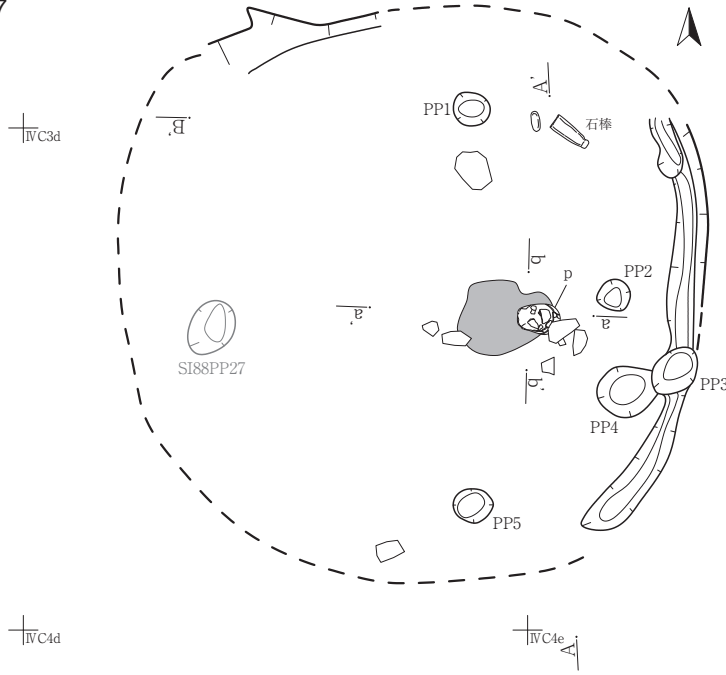

S I 97 柱穴観察表

(数値)：残存値

No	遺構名	規模 (cm)		底面標高 (m)
		開口部径	深さ	
1	PP1	29×26	34	13.149
2	PP2	26×24	19	13.268
3	PP3	43×31	29	13.162
4	PP4	(48)×39	36	13.122
5	PP5	31×25	23	13.202

S I 101・97 A-A'

A, L=13.800m



S I 88・90・97 B-B'

B, L=13.800m

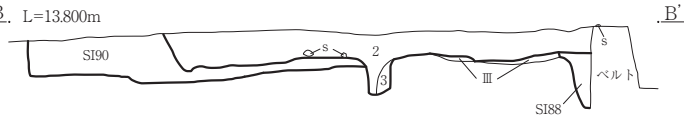

S I 101・97 A-A'・S I 88・90・97 B-B'

- | | | | | | | |
|-----|---------|------|-----|-----|------|-------------------------|
| 1 | 10YR2/1 | 黒色 | シルト | 粘性中 | 締まり密 | 花崗岩粒極小～小10% |
| 2 | 10YR3/3 | 暗褐色 | シルト | 粘性弱 | 締まり密 | 花崗岩粒極小～小20% 炭化物粒極小～小10% |
| 3 | 10YR4/2 | 灰黄褐色 | シルト | 粘性弱 | 締まり密 | 花崗岩粒極小～小1～3% |
| III | 10YR6/8 | 明黄褐色 | シルト | 粘性弱 | 締まり密 | 花崗岩粒極小～小10% (地山) |

S I 97 炉 a-a'

a, L=13.500m

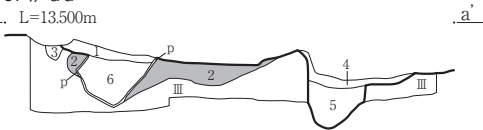

S I 97 炉 b-b'

b, L=13.500m

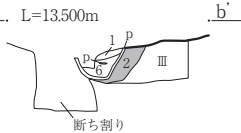

S I 97 炉 a-a'・b-b'

- | | | | | | | |
|-----|---------|------|---------|-----|------|---------------------------------------------|
| 1 | 10YR5/2 | 灰黄褐色 | シルト～極細砂 | 粘性弱 | 締まり中 | 粗砂～細礫を3% 5mm大の炭粒を1% 7.5YR7/6橙色シルトブロック土を1%含む |
| 2 | 5YR5/6 | 明赤褐色 | シルト | 粘性弱 | 締まり中 | 粗砂～細礫を3%含む (焼土) |
| 3 | 10YR3/1 | 黒褐色 | シルト～極細砂 | 粘性弱 | 締まり中 | 粗砂～細礫を2% 5mm大の10YR7/6明黄褐色シルトブロック土を1%含む |
| 4 | 10YR5/1 | 褐灰色 | シルト～極細砂 | 粘性弱 | 締まり中 | 粗砂～細礫を2%含む |
| 5 | 10YR3/1 | 黒褐色 | シルト～極細砂 | 粘性弱 | 締まり中 | 粗砂～細礫を3%含む |
| 6 | 2.5Y5/2 | 暗灰黄色 | シルト～極細砂 | 粘性弱 | 締まり中 | 粗砂～細礫を2% 7.5YR7/6橙色シルトブロック土を1%含む |
| III | 10YR7/6 | 明黄褐色 | シルト～極細砂 | 粘性弱 | 締まり密 | 粗砂～細礫を2%含む |

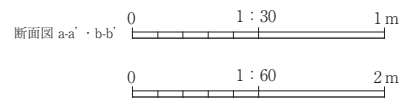

第108図 S I 97竪穴住居跡

S I 98

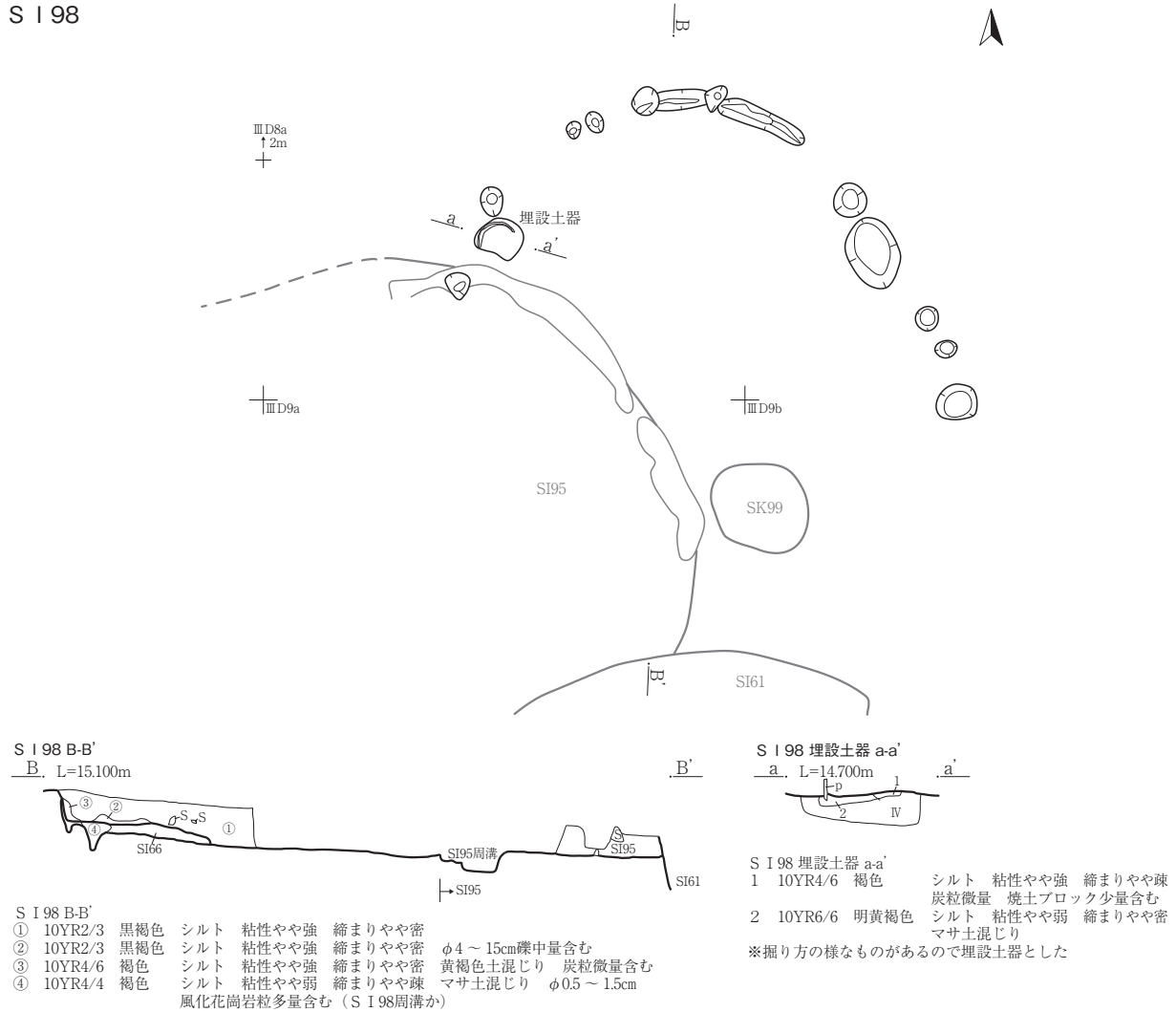

S I 100

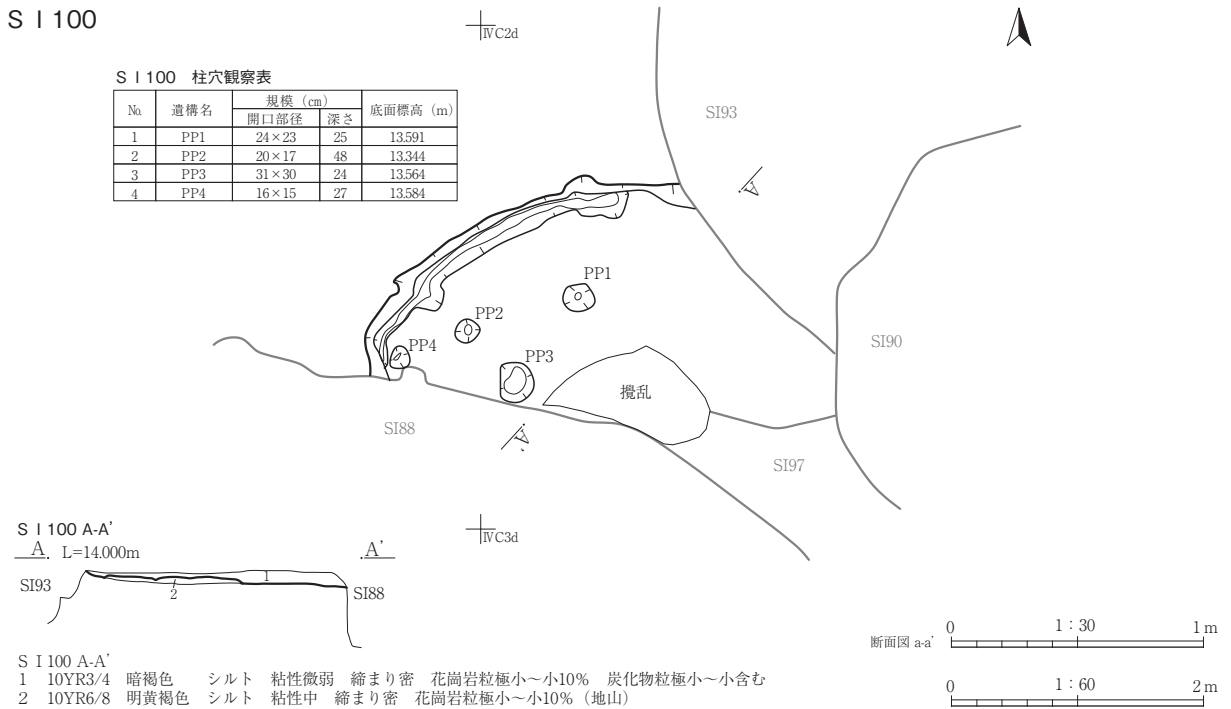

第109図 S I 98・100竪穴住居跡

No.	遺構名	規模 (cm)		底面標高 (m)
		開口部径	深さ	
1	PP1	79×71	22	12810
2	PP2	27×26	23	12798
3	PP3	38×37	25	12873
4	PP4	19×15	41	12692
5	PP5	50×49	25	12874
6	PP6	19×15	27	12856
7	PP7	18×14	25	12833
8	PP8	34×32	21	12806
9	PP9	28×22	33	12619
10	PP10	38×32	19	12900
11	PP11	52×43	33	12709
12	PP12	29×26	19	12841
13	PP13	38×35	18	12886
14	PP14	32×23	20	12931
15	PP15	(43)×35	17	12914
16	PP16	21×21	22	12826
17	PP17	35×24	24	12847
18	PP18	33×30	70	12427
19	PP19	69×48	15	12998
20	PP20	34×25	19	12952
21	PP21	(29)×28	17	12946
22	PP22	(35)×25	20	12895
23	PP23	45×42	24	12911
24	PP24	34×26	16	12875
25	PP25	27×26	12	12920
26	PP26	33×26	29	12766
27	PP27	33×29	14	12854
28	PP28	26×23	19	12748

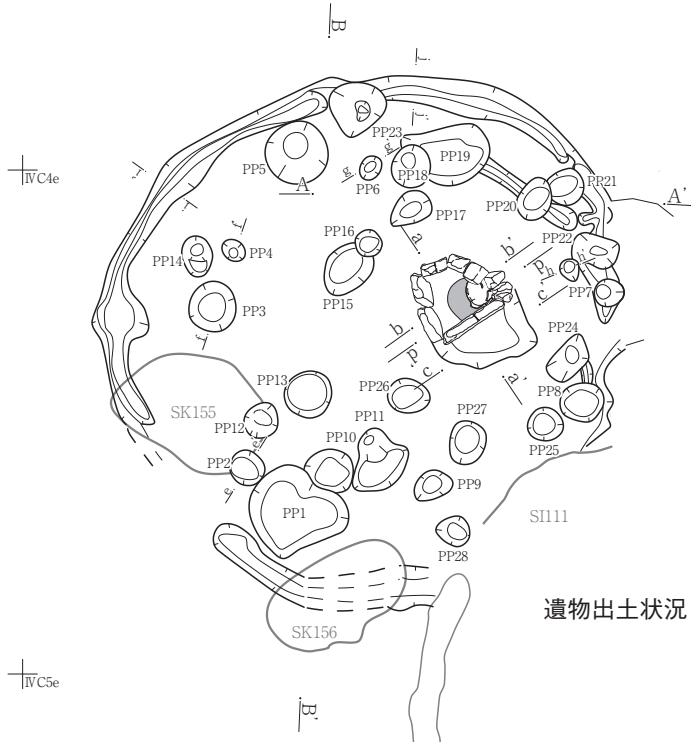

遺物出土状況

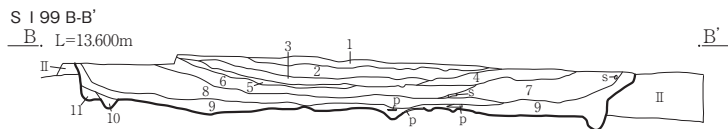
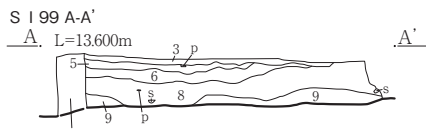
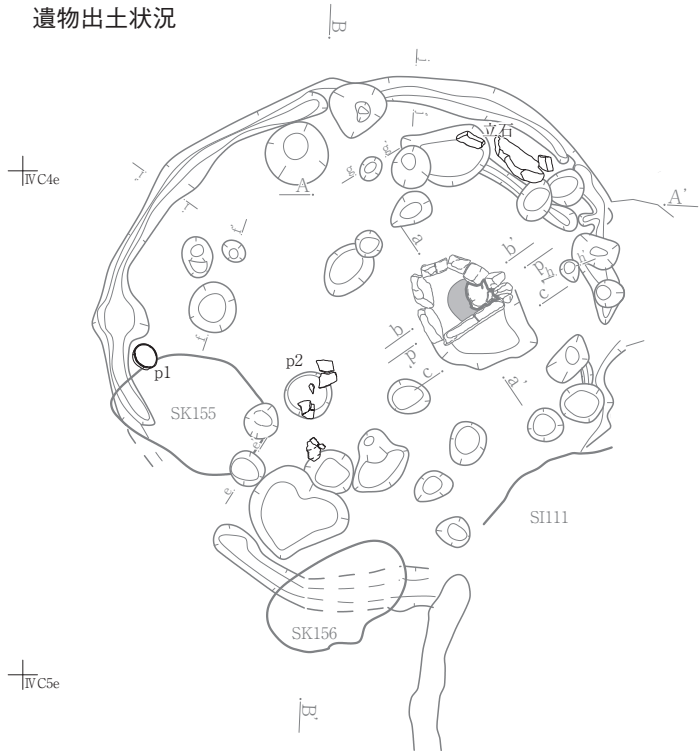

ベルトB-B'

S I 99 A-A'・B-B'

- | | | | | | | | |
|----|---------|------|---------|-----|------|-------------|----------------------------------|
| 1 | 10YR4/2 | 灰黄褐色 | シルト～極細砂 | 粘性弱 | 締まり中 | 粗砂～細礫を2% | 5mm大の炭粒を1%含む |
| 2 | 2.5Y4/2 | 暗灰黄色 | シルト～極細砂 | 粘性弱 | 締まり中 | 粗砂～細礫を5% | 5mm大の炭粒を1%含む |
| 3 | 2.5Y3/1 | 黒褐色 | シルト～極細砂 | 粘性弱 | 締まり中 | 粗砂～細礫を2% | 5mm大の炭粒を1%含む |
| 4 | 2.5Y4/1 | 黄灰色 | シルト～極細砂 | 粘性弱 | 締まり中 | 粗砂～細礫を3% | 5mm大の炭粒を1%含む |
| 5 | 2.5Y4/2 | 暗灰黄色 | シルト～極細砂 | 粘性弱 | 締まり中 | 粗砂～細礫を2% | 5mm大の炭粒を1%含む |
| 6 | 10YR4/1 | 褐灰色 | シルト～極細砂 | 粘性弱 | 締まり中 | 粗砂～細礫を5% | 5mm大の炭粒を2%含む |
| 7 | 10YR4/2 | 灰黄褐色 | シルト～極細砂 | 粘性弱 | 締まり中 | 粗砂～細礫を10%含む | |
| 8 | 2.5Y4/2 | 暗灰黄色 | シルト～極細砂 | 粘性弱 | 締まり中 | 粗砂～細礫を5%含む | |
| 9 | 10YR3/1 | 黒褐色 | シルト～極細砂 | 粘性弱 | 締まり中 | 粗砂～細礫を5%含む | |
| 10 | 10YR4/1 | 褐灰色 | シルト～極細砂 | 粘性弱 | 締まり中 | 粗砂～細礫を3% | 5～10mm大の10YR6/6明黄褐色シルトブロック土を7%含む |
| 11 | 10YR4/1 | 褐灰色 | シルト～極細砂 | 粘性弱 | 締まり中 | 粗砂～細礫を2% | 5mm大の10YR6/6明黄褐色シルトブロック土を2%含む |

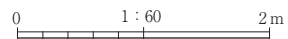

第110図 S I 99 (1/2) 竪穴住居跡

S I 99 炉拡大図

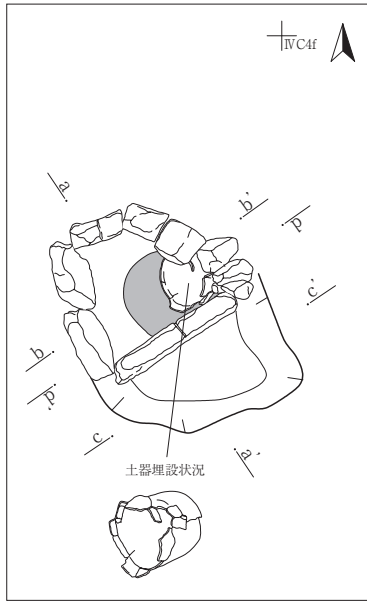

S I 99 炉 a-a'
a. L=13.200m

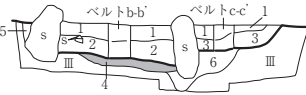

S I 99 炉 b-b'
b. L=13.200m

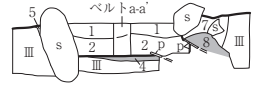

S I 99 炉 c-c'
c. L=13.200m

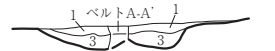

S I 99 炉 a-a' · b-b' · c-c'

1	10YR4/1	褐灰色	シルト～極細砂	粘性弱	締まり中	粗砂～細礫を5%含む
2	10YR3/1	黒褐色	シルト～極細砂	粘性弱	締まり中	粗砂～細礫を2%含む
3	10YR6/3	にぶい黄褐色	シルト～極細砂	粘性弱	締まり中	粗砂～細礫を3%含む
4	5YR5/4	にぶい赤褐色	シルト～極細砂	粘性弱	締まり中	粗砂～細礫を1%含む (焼土)
5	10YR3/1	黒褐色	シルト～極細砂	粘性弱	締まり中	粗砂～細礫を3%
6	2.5Y5/1	黄灰色	シルト～極細砂	粘性弱	締まり中	粗砂～細礫を5% 5～10mm大の10YR7/6明黄褐色シルトブロック土を5%含む
7	10YR3/1	黒褐色	シルト～極細砂	粘性弱	締まり中	粗砂～細礫を2% 5mm大の2.5YR6/6橙色シルトブロック土を5%含む
8	5YR6/6	橙色	シルト～極細砂	粘性弱	締まり中	粗砂～細礫を3%含む (焼土)

S I 99 炉 d-d'
d. L=13.200m



S I 99 炉 d-d'

1	10YR3/1	黒褐色	シルト～極細砂	粘性弱	締まり中	粗砂～細礫を2% 5mm大の2.5YR6/6橙色シルトブロック土を5%含む
2	2.5YR6/6	橙色	シルト～極細砂	粘性弱	締まり中	粗砂～細礫を3%含む (焼土)
3	10YR3/1	黒褐色	シルト～極細砂	粘性弱	締まり中	粗砂～細礫を3%含む
4	5YR5/4	にぶい赤褐色	シルト～極細砂	粘性弱	締まり中	粗砂～細礫を1%含む (焼土)

S I 99 PP2 e-e'
L=13.100m



S I 99 PP2 e-e'

1	10YR5/1	褐灰色	シルト～極細砂	粘性弱	締まり中	粗砂～細礫を3% 5mm大の10YR7/6明黄褐色シルトブロック土を5%含む
---	---------	-----	---------	-----	------	----------------------------------------

S I 99 PP3 · 4 f-f'
L=13.200m

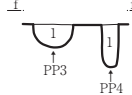

S I 99 PP3 · 4 f-f'

1	10YR4/1	褐灰色	シルト～極細砂	粘性弱	締まり中	粗砂～細礫を2%含む
---	---------	-----	---------	-----	------	------------

S I 99 PP6 g-g'
L=13.200m



S I 99 PP6 g-g'

1	10YR5/1	褐灰色	シルト～極細砂	粘性弱	締まり中	粗砂～細礫を3% 5～10mm大の10YR7/6明黄褐色シルトブロック土を5%含む
---	---------	-----	---------	-----	------	-------------------------------------------

S I 99 PP7 h-h'
L=13.200m



S I 99 PP7 h-h'

1	10YR4/1	褐灰色	シルト～極細砂	粘性弱	締まり中	粗砂～細礫を2%含む
---	---------	-----	---------	-----	------	------------

S I 99 壁溝 i-i'
L=13.400m



S I 99 壁溝 i-i'

1	2.5Y5/2	暗黄褐色	シルト～極細砂	粘性弱	締まり中	粗砂～細礫を2%含む
---	---------	------	---------	-----	------	------------

S I 99 壁溝 j-j'
L=13.400m



S I 99 壁溝 j-j'

1	10YR5/1	褐灰色	シルト～極細砂	粘性弱	締まり中	粗砂～細礫を3%含む
---	---------	-----	---------	-----	------	------------



第111図 S I 99 (2/2) 竪穴住居跡

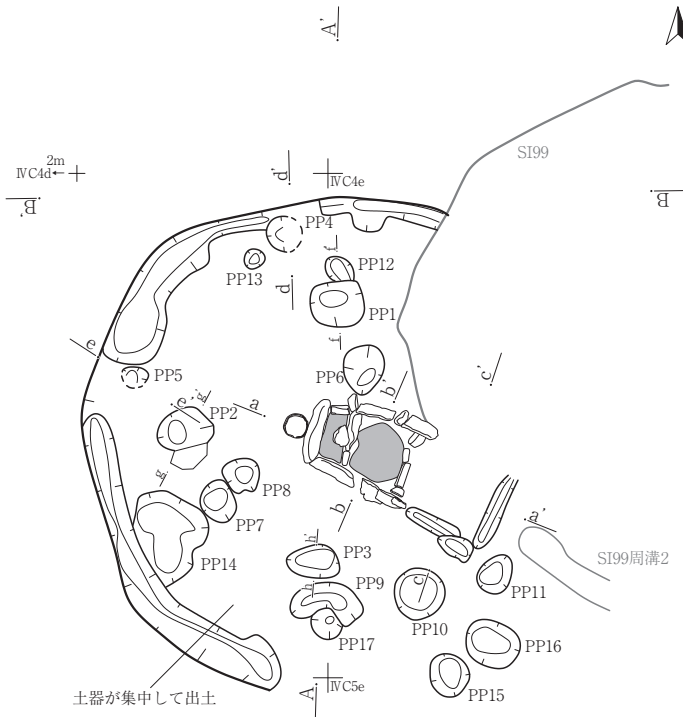

S I 101 柱穴観察表 (数値)：残存値

No	遺構名	規模 (cm)		底面標高 (m)
		開口部径	深さ	
1	PP1	44×40	54	12.713
2	PP2	40×(34)	48	12.712
3	PP3	42×27	55	12.551
4	PP4	28×17	16	13.107
5	PP5	20×8	14	13.065
6	PP6	38×31	17	13.033
7	PP7	32×26	23	12.914
8	PP8	30×27	9	13.057
9	PP9	57×20	16	12.905
10	PP10	40×39	16	12.892
11	PP11	32×24	17	12.885
12	PP12	(26)×18	10	13.160
13	PP13	15×14	5	13.213
14	PP14	75×60	18	13.006
15	PP15	34×30	13	12.826
16	PP16	42×37	13	12.868
17	PP17	(24)×23	15	12.882

S I 97・101 A-A'
A, L=13.800m

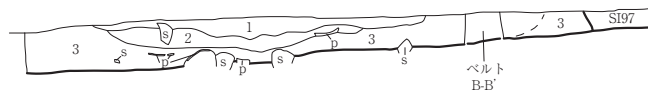

S I 99・101 B-B'
B, L=13.700m

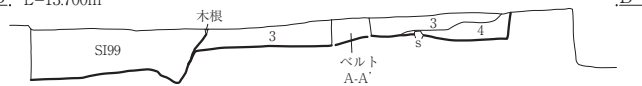

S I 97・101 A-A'・S I 99・101 B-B'

- 1 10YR5/8 黄褐色 シルト 粘性弱 締まり密 花崗岩粒極小～小5% 炭化物粒極小～小5%
- 2 10YR3/3 暗褐色 シルト 粘性弱 締まり密 花崗岩粒極小～小10% 炭化物粒極小～小10%
- 3 10YR2/2 黒褐色 シルト 粘性弱 締まり密 花崗岩粒極小～小10% 炭化物粒極小～小20%
- 4 10YR5/4 にぶい黄褐色 シルト 粘性微弱 締まり密 花崗岩粒極小～小5%

S I 101 炉 a-a'
a, L=13.300m

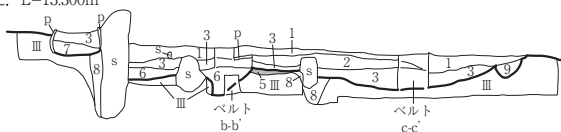

S I 101 炉 b-b'
b, L=13.300m

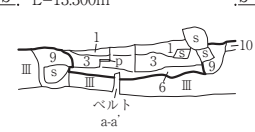

S I 101 炉 c-c'
c, L=13.200m

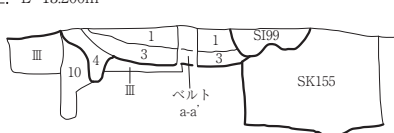

S I 101 炉 a-a'・b-b'・c-c'

- 1 10YR4/1 褐灰色 シルト～極細砂 粘性弱 締まり中 粗砂～細礫を5% 5mm大の炭粒を1%含む
- 2 10YR6/3 にぶい黄褐色 シルト～極細砂 粘性弱 締まり中 粗砂～細礫を2% 5～10mm大の10YR7/6明黄褐色シルトブロック土を7%含む
- 3 10YR3/1 黒褐色 シルト～極細砂 粘性弱 締まり中 粗砂～細礫を2%含む
- 4 10YR4/1 褐灰色 シルト～極細砂 粘性弱 締まり中 粗砂～細礫を3% 5～10mm大の10YR7/6明黄褐色シルトブロック土を10%含む
- 5 2.5YR6/6 橙色 シルト～極細砂 粘性弱 締まり中 粗砂～細礫を3%含む (焼土)
- 6 7.5YR4/1 褐灰色 シルト～極細砂 粘性弱 締まり中 粗砂～細礫を1% 5mm大の2.5YR6/6橙色シルトブロック土を5%含む
- 7 10YR5/2 灰黄褐色 シルト～極細砂 粘性弱 締まり中 粗砂～細礫を5%含む
- 8 10YR4/1 褐灰色 シルト～極細砂 粘性弱 締まり中 粗砂～細礫を3%含む
- 9 10YR3/1 黒褐色 シルト～極細砂 粘性弱 締まり中 粗砂～細礫を3%含む
- 10 10YR4/1 褐灰色 シルト～極細砂 粘性弱 締まり中 粗砂～細礫を5% 5～20mm大の10YR7/6明黄褐色シルトブロック土を5%含む

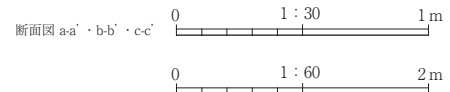

第112図 S I 101 (1/2) 竪穴住居跡

遺物出土状況

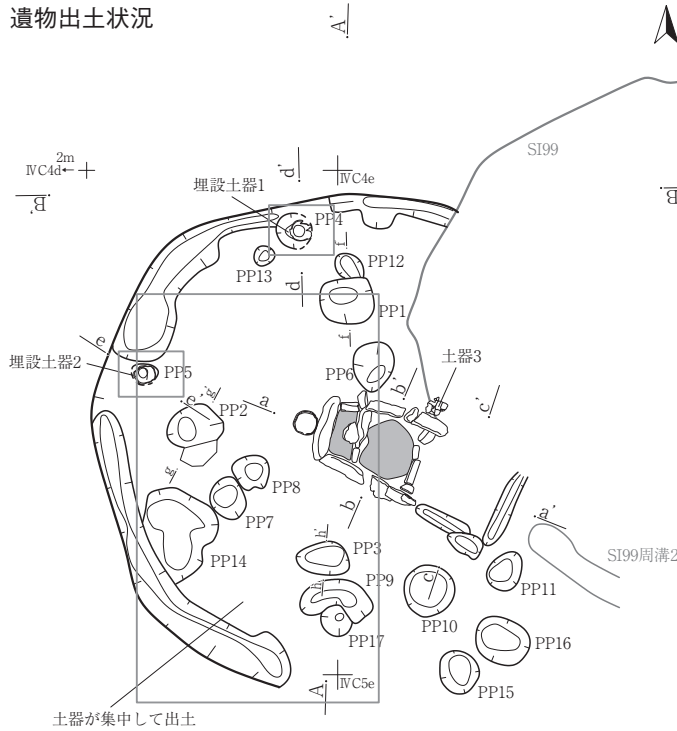

埋設土器1 拡大図



S I 101 埋設土器1 (PP4) d-d'
d. L=13.500m d'



S I 101 埋設土器1 (PP4) d-d'
1 10YR4/1 褐灰色 シルト～極細砂 粘性弱 縮まり中
粗砂～細礫を3%含む

埋設土器2 拡大図



S I 101 埋設土器2 (PP5) e-e'
e. L=13.400m e'

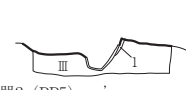

S I 101 埋設土器2 (PP5) e-e'
1 10YR4/1 褐灰色 シルト～極細砂 粘性弱 縮まり中
粗砂～細礫を3%含む

土器3 拡大図



S I 101 土器集中箇所 出土状況

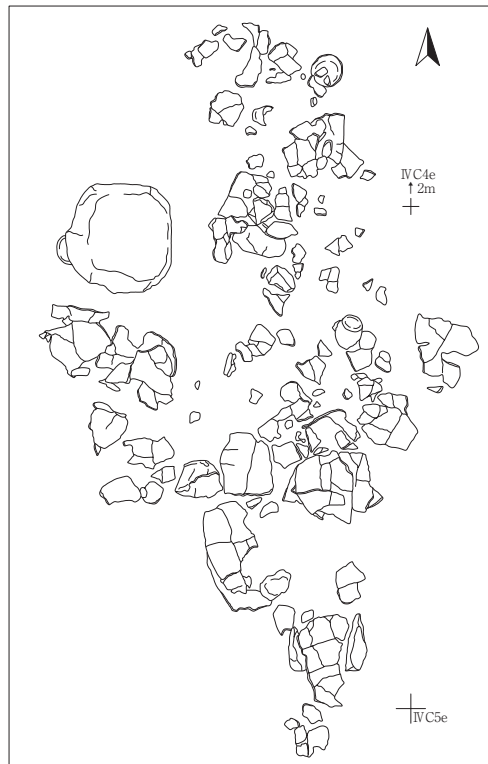

S I 101 PP1 f-f'
L=13.300m

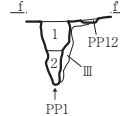

S I 101 PP1 f-f'
1 10YR3/1 黒褐色 シルト～極細砂 粘性弱 縮まりやや疎 粗砂～細礫を3%
5mm大の炭粒を1%含む
2 2.5Y4/1 黄灰色 シルト～極細砂 粘性弱 縮まりやや疎 粗砂～細礫を2%含む

S I 101 PP2 g-g'
L=13.300m

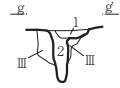

S I 101 PP2 g-g'
1 2.5Y5/1 黄灰色 シルト～極細砂 粘性弱 縮まり中 粗砂～細礫を3%
5～10mm大の10YR7/6明黄褐色シルトブロック土を3%含む
2 10YR3/1 黒褐色 シルト～極細砂 粘性弱 縮まりやや疎 粗砂～細礫を3%
5mm大の炭粒を1%含む

S I 101 PP3 h-h'
L=13.200m

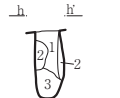

S I 101 PP3 h-h'
1 10YR3/1 黒褐色 シルト～極細砂 粘性弱 縮まりやや疎 粗砂～細礫を3%
5mm大の炭粒を1%含む
2 10YR4/1 褐灰色 シルト～極細砂 粘性弱 縮まり中 粗砂～細礫を3%
5mm大の10YR7/6明黄褐色シルトブロック土を5%含む
3 2.5Y4/1 黄灰色 シルト～極細砂 粘性弱 縮まりやや疎 粗砂～細礫を2%含む

土器集中箇所 出土状況・埋設土器1・2・土器3 拡大図

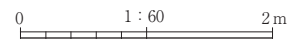
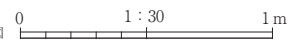

第113図 S I 101 (2/2) 竪穴住居跡

S I 102

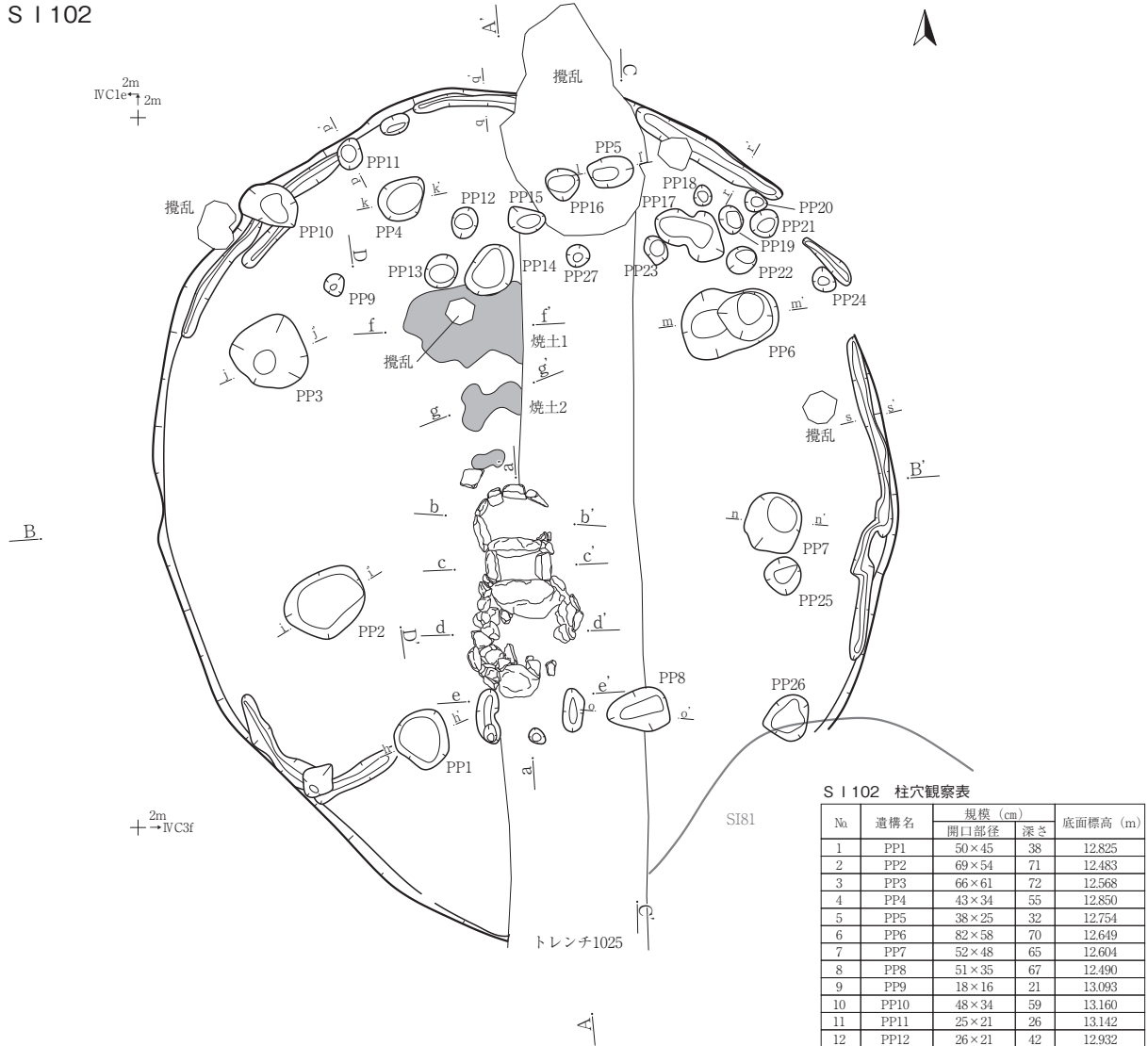

S I 102 柱穴観察表

No	遺構名	規模 (cm)		底面標高 (m)
		開口部径	深さ	
1	PP1	50×45	38	12.825
2	PP2	69×54	71	12.483
3	PP3	66×61	72	12.568
4	PP4	43×34	55	12.850
5	PP5	38×25	32	12.754
6	PP6	82×58	70	12.649
7	PP7	52×48	65	12.604
8	PP8	51×35	67	12.490
9	PP9	18×16	21	13.093
10	PP10	48×34	59	13.160
11	PP11	25×21	26	13.142
12	PP12	26×21	42	12.932
13	PP13	29×25	27	13.028
14	PP14	44×38	25	13.060
15	PP15	30×20	32	13.048
16	PP16	27×26	8	13.028
17	PP17	63×31	45	12.988
18	PP18	16×14	9	13.343
19	PP19	23×18	25	13.195
20	PP20	18×16	14	13.306
21	PP21	24×22	39	13.004
22	PP22	25×21	45	12.924
23	PP23	23×16	16	13.196
24	PP24	21×16	28	13.118
25	PP25	31×30	36	12.910
26	PP26	40×35	29	13.028
27	PP27	18×18	10	13.164

S I 102・103 A-A'

A. L=14.000m

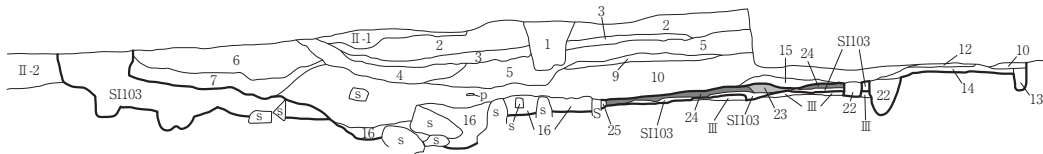

S I 102・103・110 B-B'

B. L=13.900m

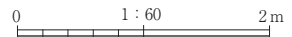
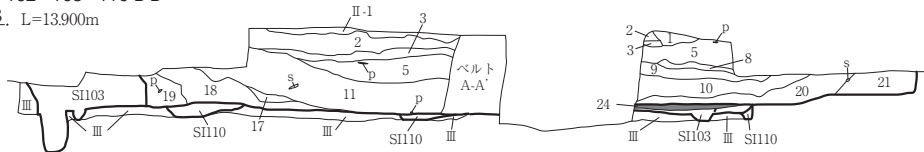

第114図 S I 102 (1/4) 竪穴住居跡

S I 102遺物出土状況

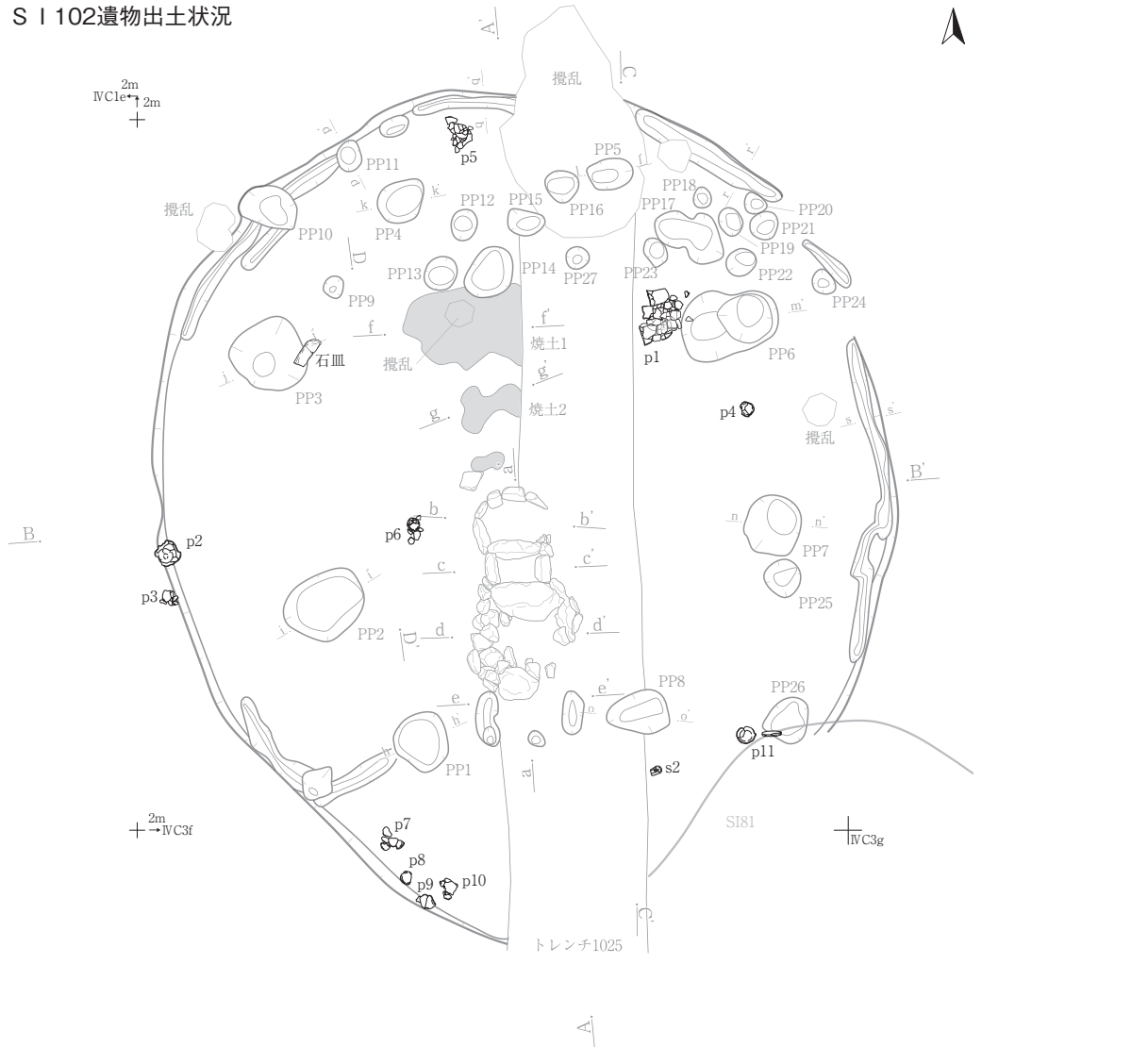

S I 102・103 A-A'・S I 102・103・110 B-B'

II-1	10YR4/1	褐灰色	シルト～極細砂	粘性弱	締まり中	粗砂～細礫を7%	5mm大の炭粒を1%含む
II-2	10YR4/1	褐灰色	シルト～極細砂	粘性弱	締まり中	粗砂～細礫を7%	5mm大の10YR7/6 明黄褐色 シルトブロック土を1%含む
1	10YR4/2	灰黄褐色	シルト～極細砂	粘性弱	締まり中	粗砂～細礫を5%	5mm大の炭粒を1%含む
2	2.5Y5/2	暗灰黄色	シルト～極細砂	粘性弱	締まり中	粗砂～細礫を7%	5～10mm大の10YR7/6明黄褐色シルトブロック土を7%含む
3	2.5Y4/1	黄灰色	極細砂	粘性なし	締まり中	粗砂～細礫を1%含む	ラミナ状を呈する
4	10YR4/1	褐灰色	シルト～極細砂	粘性弱	締まり中	粗砂～細礫を3%	5mm大の炭粒を2%含む
5	10YR4/2	灰黄褐色	シルト～極細砂	粘性弱	締まりやや密	粗砂～細礫を5%	5mm大の炭粒を5%含む
6	10YR5/2	灰黄褐色	シルト～極細砂	粘性弱	締まり中	粗砂～細礫を5%	5mm大の炭粒を2% 5～10mm大の10YR7/6明黄褐色シルトブロック土を5%含む
7	10YR3/1	黒褐色	シルト～極細砂	粘性弱	締まりやや密	粗砂～細礫を5%	5mm大の炭粒を3%含む
8	10YR4/2	灰黄褐色	シルト～極細砂	粘性なし	締まり中	粗砂～細礫を7%含む	(礫多め)
9	10YR4/1	褐灰色	シルト～極細砂	粘性弱	締まり中	粗砂～細礫を3%含む	
10	10YR4/2	灰黄褐色	シルト～極細砂	粘性弱	締まり中	粗砂～細礫を7%	5mm大の炭粒を3%含む
11	10YR4/2	灰黄褐色	シルト～極細砂	粘性弱	締まり中	粗砂～細礫を5%	5mm大の炭粒を3%含む
12	10YR7/6	明黄褐色	シルト	粘性中	締まりやや密	粗砂～細礫を3%	5mm大の10YR5/2灰黄褐色シルトブロック土を2%含む
13	10YR5/2	灰黄褐色	シルト～極細砂	粘性弱	締まり中	粗砂～細礫を3%	5mm大の10YR7/6 明黄褐色シルトブロック土を3%含む
14	10YR5/1	褐灰色	シルト～極細砂	粘性弱	締まり中	粗砂～細礫を3%含む	
15	2.5Y4/2	暗灰黄色	シルト～極細砂	粘性弱	締まり中	粗砂～細礫を5%	5mm大の炭粒を3% 5mm大の2.5YR6/6橙色シルトブロック土を2%含む
16	2.5Y4/1	黄灰色	シルト～極細砂	粘性弱	締まり中	粗砂～細礫を3%	5mm大の炭粒を3%含む
17	10YR7/6	明黄褐色	シルト	粘性中	締まりやや密	粗砂～細礫を3%	5mm大の10Y/2灰黄褐色シルトブロック土を2%含む
18	2.5Y5/2	暗灰黄色	シルト～極細砂	粘性弱	締まり中	粗砂～細礫を3%	5mm大の炭粒を2% 5mm大の10YR7/6明黄褐色シルトブロック土を3%含む
19	2.5Y4/2	暗灰黄色	シルト～極細砂	粘性弱	締まり中	粗砂～細礫を5%	5mm大の炭粒を1% 5mm大の10YR7/6明黄褐色シルトブロック土を2%含む
20	2.5Y3/1	黒褐色	シルト～極細砂	粘性弱	締まり中	粗砂～細礫を7%	5mm大の炭粒を1%含む
21	2.5Y4/2	暗灰黄色	シルト～極細砂	粘性弱	締まり中	粗砂～細礫を5%	5mm大の炭粒を1%含む
22	10YR4/1	褐灰色	シルト～極細砂	粘性弱	締まりやや疎	粗砂～細礫を5%含む	
23	5YR5/6	明赤褐色	シルト～極細砂	粘性弱	締まり中	粗砂～細礫を2%含む	(焼土)
24	10YR7/4	にぶい黄橙色	シルト	粘性弱	締まりやや密	粗砂～細礫を2%	5～10mm大の10YR5/1褐灰色シルトブロック土を3%含む
25	7.5YR5/4	にぶい褐色	シルト～極細砂	粘性弱	締まり中	粗砂～細礫を3%含む	

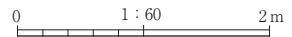

第115図 S I 102 (2/4) 竪穴住居跡

S I 102・103・110 C-C'

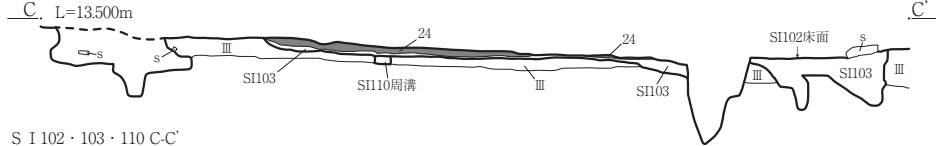

S I 102・103・110 C-C'

24 10YR7/4 にぶい黄橙色 シルト 粘性弱 締まりやや密 粗砂～細礫を2% 5～10mm大の10YR5/1 褐灰白シルトブロック土を3%含む
 III 10YR9/6 明黄褐色 シルト～極細砂 粘性中 締まりやや密 粗砂～細礫を2%含む

S I 102・103・110 D-D'

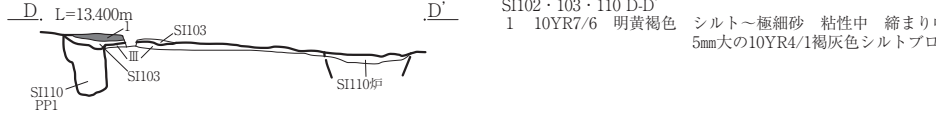

S I 102・103・110 D-D'

1 10YR7/6 明黄褐色 シルト～極細砂 粘性中 締まり中 粗砂～細礫を2% 5mm大の10YR4/1褐灰色シルトブロック土を1%含む

S I 102 炉 a-a'

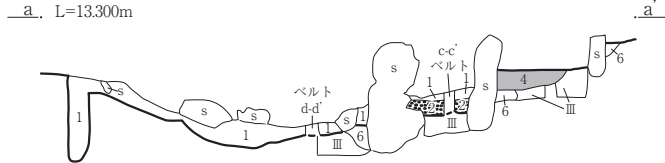

S I 102 炉 b-b'

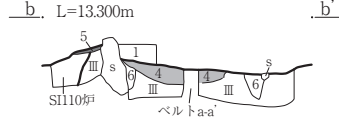

S I 102 炉 c-c'

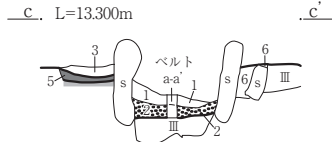

S I 102 炉 d-d'

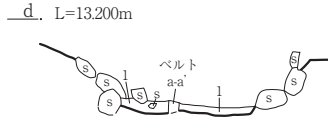

S I 102 炉 e-e'

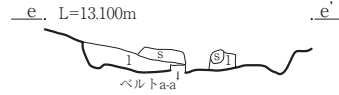

S I 102 炉 a-a'・b-b'・c-c'・d-d'・e-e'

1 10YR4/1 褐灰色 シルト～極細砂 粘性弱 締まり中 粗砂～細礫を2%含む
 2 10YR2/1 黒色 シルト 粘性中 締まりやや疎 粗砂～細礫を1%含む
 3 10YR6/3 にぶい黄橙色 シルト～極細砂 粘性弱 締まり中 粗砂～細礫を2% 5～10mm大の10YR4/1褐灰色シルトブロック土を2%含む
 4 2.5YR6/6 橙色 シルト～極細砂 粘性弱 締まりやや密 粗砂～細礫を2%含む(焼土)
 5 10YR7/6 明黄褐色 シルト～極細砂 粘性弱 締まり中 粗砂～細礫を3% 5mm大の10YR4/1褐灰色シルトブロック土を2%含む
 6 10YR6/1 褐灰色 シルト～極細砂 粘性弱 締まり中 粗砂～細礫を5%含む

S I 102 焼土1・S I 103 f-f'

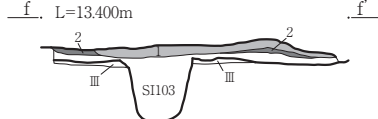

S I 102 焼土2 g-g'

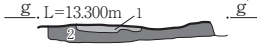

S I 102 焼土2 g-g'

1 5YR5/6 明赤褐色 シルト～極細砂 粘性弱 締まり中 粗砂～細礫を2%含む(焼土)
 2 10YR7/4 にぶい黄褐色 シルト～極細砂 粘性弱 締まりやや密 粗砂～細礫を5%含む

S I 102 焼土1・S I 103 f-f'

1 5YR5/6 明赤褐色 シルト～極細砂 粘性弱 締まり中 粗砂～細礫を2%含む(焼土)
 2 10YR7/4 にぶい黄褐色 シルト～極細砂 粘性弱 締まりやや密 粗砂～細礫を5%含む
 III 10YR7/6 明黄褐色 シルト～極細砂 粘性弱 締まり中 粗砂～細礫を3%含む

S I 102 PP1 h-h'

L=13.200m



S I 102 PP1 h-h'

1 10YR4/1 褐灰色 シルト～極細砂 粘性弱 締まり中 粗砂～細礫を3% 5mm大の炭粒を1%含む

S I 102 PP2 i-i'

L=13.200m



S I 102 PP2 i-i'

1 10YR4/1 褐灰色 シルト～極細砂 粘性弱 締まり中 粗砂～細礫を3% 5mm大の炭粒を1%含む
 2 10YR7/6 明黄褐色 シルト 粘性弱 締まり中 粗砂～細礫を3% 5～10mm大の2.5Y5/1黄灰色シルトブロック土を含む
 3 2.5Y5/1 黄灰色 シルト～極細砂 粘性弱 締まりやや疎 粗砂～細礫を3%含む

S I 102 PP3 j-j'

L=13.400m

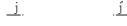

S I 102 PP3 j-j'

1 10YR4/1 褐灰色 シルト～極細砂 粘性弱 締まり中 粗砂～細礫を3% 5mm大の炭粒を1%含む
 2 10YR5/1 褐灰色 シルト～極細砂 粘性弱 締まり中 粗砂～細礫を3% 5～10mm大の10YR7/6 明黄褐色シルトブロック土を2%含む

S I 102 PP4 k-k'

L=13.400m



S I 102 PP4 k-k'

1 10YR4/1 褐灰色 シルト～極細砂 粘性弱 締まり中 粗砂～細礫を3% 5mm大の炭粒を1%含む
 2 10YR6/2 灰黄褐色 シルト～極細砂 粘性中 締まり中 粗砂～細礫を2%含む 5mm大の10YR7/6明黄褐色シルトブロック土を2%含む



第116図 S I 102 (3/4) 竪穴住居跡

S I 102 PP5 h-h'
L=13.100m
1 10YR4/1 褐灰色 シルト～極細砂 粘性弱
縮まり中 粗砂～細礫を3%
5mm大の炭粒を1%含む

S I 102 PP7 n-n'
L=13.300m
1 10YR4/1 褐灰色 シルト～極細砂 粘性弱
縮まり中 粗砂～細礫を3%
5mm大の炭粒を1%含む

S I 102 PP11 p-p'
L=13.600m
1 10YR4/1 褐灰色 シルト～極細砂 粘性弱
縮まり中 粗砂～細礫を3%
5mm大の炭粒を1%含む

S I 102 壁溝北東側 r-r'
L=13.600m
1 10YR4/1 褐灰色 シルト～極細砂 粘性弱
縮まり中 粗砂～細礫を3%
5mm大の炭粒を1%含む

S I 102 PP6 m-m'
L=13.500m
1 10YR4/1 褐灰色
2 10YR4/1 褐灰色

S I 102 PP8 o-o'
L=13.200m
1 10YR4/1 褐灰色
2 10YR5/1 褐灰色
3 10YR7/6 明黄褐色

S I 102 壁溝北側 q-q'
L=13.500m
1 10YR5/1 褐灰色

S I 102 壁溝東側 s-s'
L=13.600m
1 10YR5/1 褐灰色

S I 102 PP6 m-m'
1 10YR4/1 褐灰色 シルト～極細砂 粘性弱 縮まり中
粗砂～細礫を3%
5mm大の炭粒を1%含む
2 10YR4/1 褐灰色 シルト～極細砂 粘性弱 縮まり中
粗砂～細礫を2% 5～10mm大の
10YR7/6明黄褐色シルトブロック土を2%含む
5mm大の炭粒を1%含む

S I 102 PP8 o-o'
1 10YR4/1 褐灰色 シルト～極細砂 粘性弱 縮まり中
粗砂～細礫を3%
5mm大の炭粒を1%含む
2 10YR5/1 褐灰色 シルト～極細砂 粘性弱 縮まり中
粗砂～細礫を3%
5mm大の炭粒を1%含む
3 10YR7/6 明黄褐色 シルト～極細砂 粘性中 縮まり中
粗砂～細礫を3%含む

S I 102 壁溝北側 q-q'
1 10YR5/1 褐灰色 シルト 粘性弱 縮まり中 粗砂～細礫を2%
5mm大の10YR7/6明黄褐色シルトブロック土を2%含む

S I 102 壁溝東側 s-s'
1 10YR5/1 褐灰色 シルト 粘性弱 縮まり中 粗砂～細礫を2%
5mm大の10YR7/6明黄褐色シルトブロック土を2%含む

S I 103

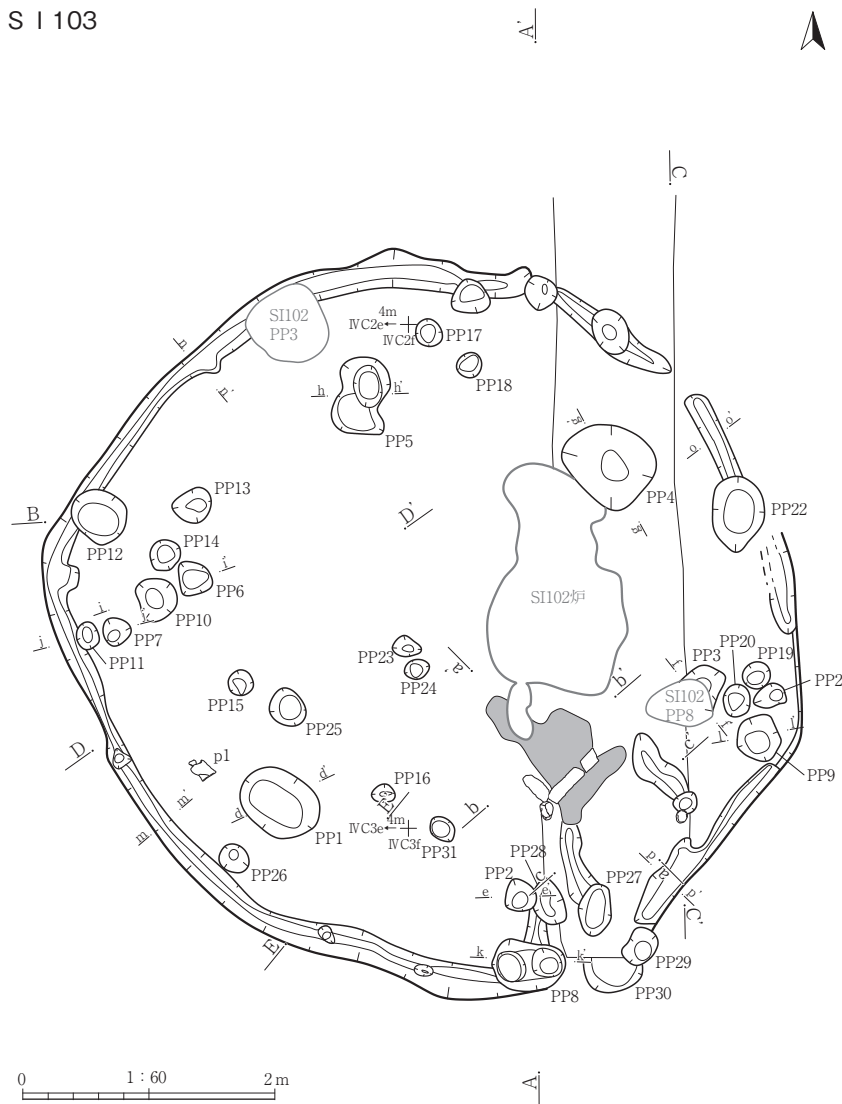

S I 103 柱穴観察表 (数値)：残存値

No	遺構名	規模 (cm)		底面標高 (m)
		開口部径	深さ	
1	PP1	65×48	46	12.703
2	PP2	26×24	57	12.545
3	PP3	(37)×30	51	12.631
4	PP4	75×64	67	12.446
5	PP5	62×47	62	12.792
6	PP6	30×27	30	12.841
7	PP7	21×20	43	12.715
8	PP8	58×37	58	12.906
9	PP9	35×33	59	12.534
10	PP10	34×33	32	12.836
11	PP11	21×17	24	12.952
12	PP12	44×37	35	12.843
13	PP13	30×25	22	12.931
14	PP14	25×21	10	13.046
15	PP15	20×19	21	12.973
16	PP16	17×13	18	13.006
17	PP17	21×19	12	13.085
18	PP18	19×19	10	13.078
19	PP19	22×20	24	12.901
20	PP20	25×21	27	12.852
21	PP21	25×17	21	12.947
22	PP22	59×40	44	12.671
23	PP23	22×14	11	13.033
24	PP24	19×14	29	12.848
25	PP25	30×27	20	12.979
26	PP26	24×20	40	12.781
27	PP27	40×25	23	12.703
28	PP28	36×24	22	12.889
29	PP29	29×26	42	12.623
30	PP30	47×25	19	12.944
31	PP31	22×16	18	12.981

第117図 SI102 (4/4)・103 (1/4) 竪穴住居跡

S I 102・103 A-A'
A, L=14.000m

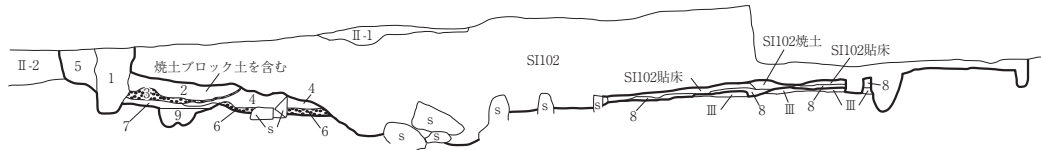

S I 102・103 A-A'

1	10YR3/1 黒褐色	シルト～極細砂	粘性弱	締まり中	粗砂～細礫を3%	5mm大の炭粒を3%	5mm大の2.5YR6/6橙色シルトブロック土を1%含む
2	10YR4/1 褐灰色	シルト～極細砂	粘性弱	締まりやや密	粗砂～細礫を3%	5mm大の炭粒を1%	5～10mm大の10YR7/6明黄褐色シルトブロック土を5% 2.5YR6/6橙色シルトブロック土を3%含む
3	10YR2/1 黒色	シルト	粘性中	締まりやや疎	粗砂～細礫を3%	5～10mm大の10YR5/1褐灰色シルトブロック土を3%含む	
4	10YR4/1 褐灰色	シルト～極細砂	粘性弱	締まり中	粗砂～細礫を5%	5mm大の炭粒を3%	5～20mm大の10YR7/6明黄褐色シルトブロック土を3%含む
5	10YR4/2 灰黄褐色	シルト～極細砂	粘性弱	締まり中	粗砂～細礫を3%	5mm大の炭粒を2%	5～10mm大の10YR7/6明黄褐色シルトブロック土を3%含む
6	10YR2/1 黒色	シルト	粘性中	締まり中	中～粗砂を1%	5～20mm大の炭粒を15%	5mm大の2.5YR6/6橙色シルトブロック土を2%含む
7	10YR4/1 褐灰色	シルト～極細砂	粘性弱	締まり中	粗砂～細礫を3%	5mm大の10YR7/6明黄褐色シルトブロック土を5%	5mm大の炭粒を1%含む
8	10YR5/1 褐灰色	シルト～極細砂	粘性弱	締まり中	粗砂～細礫を3%	5mm大の炭粒を1%含む	
9	10YR6/2 灰黄褐色	シルト～極細砂	粘性弱	締まり中	粗砂～細礫を3%	5mm大の10YR7/6明黄褐色シルトブロック土を2%含む	
II-1	10YR4/1 褐灰色	シルト～極細砂	粘性弱	締まり中	粗砂～細礫を7%	5mm大の炭粒を1%含む	
II-2	10YR4/1 褐灰色	シルト～極細砂	粘性弱	締まり中	粗砂～細礫を7%	5mm大の10YR7/6明黄褐色シルトブロック土を1%含む	

S I 102・103・110 B-B'

B, L=13.900m

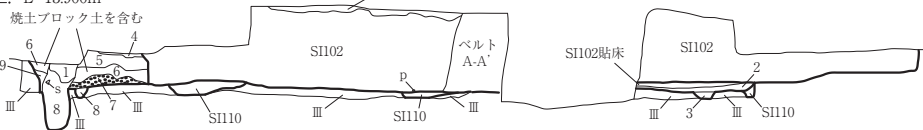

S I 102・103・110 B-B'

1	10YR6/2 灰黄褐色	シルト～極細砂	粘性弱	締まり中	粗砂～細礫を5%	5mm大の10YR7/6明黄褐色シルトブロック土を1%含む	
2	10YR5/1 褐灰色	シルト～極細砂	粘性弱	締まり中	粗砂～細礫を3%	5mm大の炭粒を1%含む	
3	10YR6/2 灰黄褐色	シルト～極細砂	粘性弱	締まり中	粗砂～細礫を5%含む		
4	10YR2/1 黒色	シルト	粘性弱	締まり中	粗砂～細礫を2%	5～10mm大の10YR5/2灰黄褐色シルトブロック土を5%含む	
5	10YR5/2 灰黄褐色	シルト～極細砂	粘性弱	締まり中	粗砂～細礫を2%	5mm大の炭粒を1%	5mm大の10YR7/6明黄褐色シルトブロック土を2%含む
6	10YR4/2 灰黄褐色	シルト～極細砂	粘性弱	締まり中	粗砂～細礫を2%	5mm大の炭粒を3%	5mm大の2.5YR6/6橙色シルトブロック土を5%含む
7	10YR2/1 黒色	シルト	粘性中	締まり中	粗砂～細礫を1%含む	5mm大の2.5YR6/6橙色シルトブロック土を2%含む	
8	10YR4/1 褐灰色	シルト～極細砂	粘性弱	締まりやや疎	粗砂～細礫を3%	5～10mm大の10YR7/6明黄褐色シルトブロック土を2%	5mm大の炭粒を2%含む
9	2.5Y6/2 灰黄色	シルト～極細砂	粘性弱	締まり中	粗砂～細礫を2%	5～10mm大の10YR4/1褐灰色シルトブロック土を2%含む	

S I 102・103・110 C-C'

C, L=13.500m

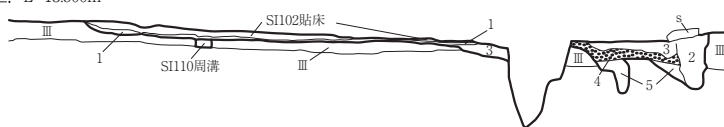

S I 102・103・110 C-C'

1	10YR5/1 褐灰色	シルト～極細砂	粘性弱	締まり中	粗砂～細礫を3%	5mm大の炭粒を1%含む	
2	10YR6/2 灰黄褐色	シルト～極細砂	粘性弱	締まり中	粗砂～細礫を5%	5mm大の炭粒を5%	5～10mm大の10YR7/6明黄褐色シルトブロック土を1%含む
3	10YR4/1 褐灰色	シルト～極細砂	粘性弱	締まり中	粗砂～細礫を5%	5mm大の炭粒を3%	5～20mm大の10YR7/6明黄褐色シルトブロック土を3%含む
4	10YR2/1 黒色	シルト	粘性中	締まり中	中～粗砂を1%	5～20mm大の炭粒を15%	5mm大の2.5YR6/6橙色シルトブロック土を2%含む
5	10YR6/2 灰黄褐色	シルト～極細砂	粘性弱	締まり中	粗砂～細礫を3%	5mm大の10YR7/6明黄褐色シルトブロック土を2%含む	
III	10YR7/6 明黄褐色	シルト～極細砂	粘性中	締まりやや密	粗砂～細礫を2%含む		

S I 102・103・110 D-D'

D, L=13.400m

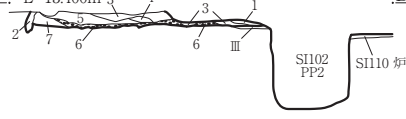

S I 102・103・110 D-D'

1	10YR7/6 明黄褐色	シルト～極細砂	粘性中	締まり中	粗砂～細礫を2%	5mm大の10YR4/1褐灰色シルトブロック土を1%含む	
2	10YR4/1 褐灰色	シルト～極細砂	粘性弱	締まり中	粗砂～細礫を3%	5mm大の炭粒を1%	5mm大の10YR7/3に黄橙色シルトブロック土を3%含む
3	10YR4/1 褐灰色	シルト～極細砂	粘性弱	締まり中	粗砂～細礫を5%	5mm大の炭粒を5%含む	
4	10YR4/1 褐灰色	シルト～極細砂	粘性弱	締まり中	粗砂～細礫を2%	5～10mm大の炭粒を15%含む	
5	10YR5/1 褐灰色	シルト～極細砂	粘性弱	締まり中	粗砂～細礫を3%	5mm大の炭粒を2%	10～20mm大の10YR7/3に黄橙色シルトブロック土を10%含む
6	10YR3/1 黒褐色	シルト～極細砂	粘性弱	締まり中	粗砂～細礫を2%	5～20mm大の炭粒を15%	5～10mm大の5YR6/6橙色シルトブロック土を3%含む
7	10YR4/1 褐灰色	シルト～極細砂	粘性弱	締まり中	粗砂～細礫を3%	5～10mm大の炭粒を2%含む	

S I 103 E-E'

E, L=13.600m

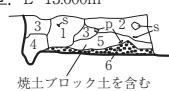

S I 103 E-E'

1	10YR5/1 褐灰色	シルト～極細砂	粘性弱	締まり中	粗砂～細礫を5%	5mm大の炭粒を2%含む	
2	10YR4/1 褐灰色	シルト～極細砂	粘性弱	締まり中	粗砂～細礫を5%	5mm大の炭粒を5%含む	
3	10YR5/1 褐灰色	シルト～極細砂	粘性弱	締まり中	粗砂～細礫を3%	5mm大の炭粒を2%	10～20mm大の10YR7/3に黄橙色シルトブロック土を10%含む
4	10YR4/1 褐灰色	シルト～極細砂	粘性弱	締まり中	粗砂～細礫を3%	5mm大の炭粒を1%	5mm大の10YR7/3に黄橙色シルトブロック土を3%含む
5	10YR4/1 褐灰色	シルト～極細砂	粘性弱	締まり中	粗砂～細礫を2%	5mm大の炭粒を5%	5～10mm大の5YR6/6橙色シルトブロック土を10%含む
6	10YR3/1 黒褐色	シルト～極細砂	粘性弱	締まり中	粗砂～細礫を2%	5～20mm大の炭粒を15%	5～10mm大の5YR6/6橙色シルトブロック土を3%含む

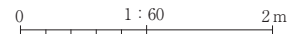

第118図 S I 103 (2/4) 竪穴住居跡

S I 103堆積土状況

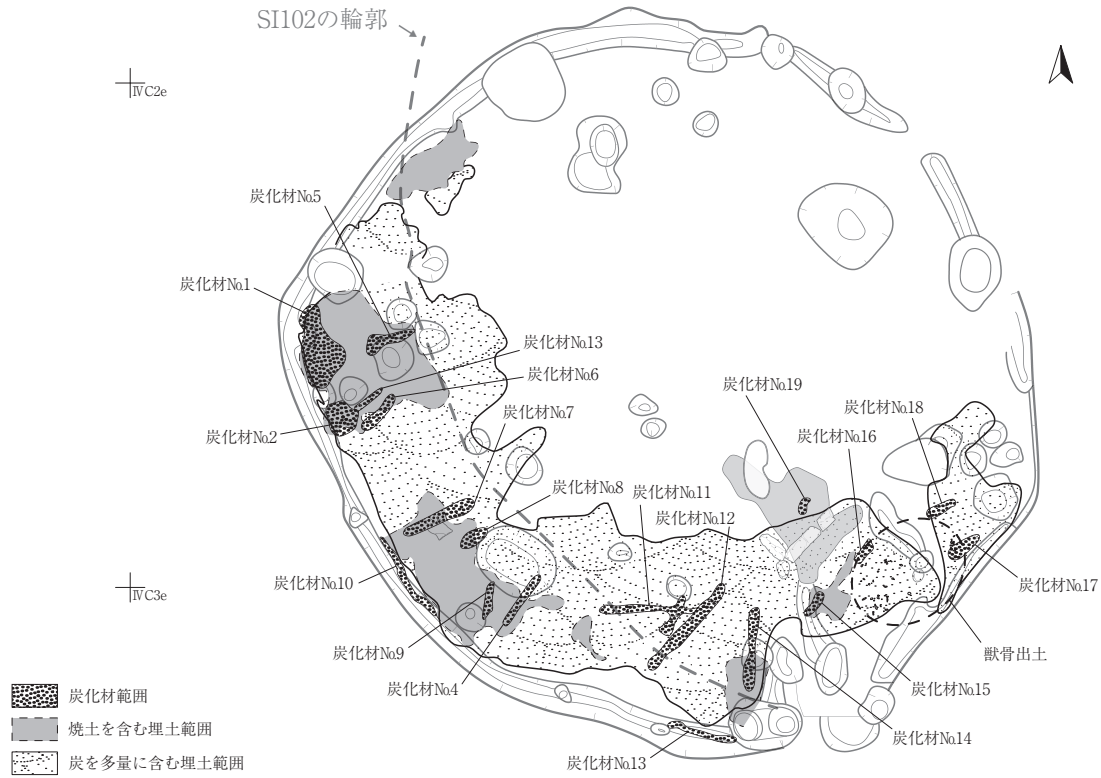

S I 103 炉 a-a'
a., L=13.100m

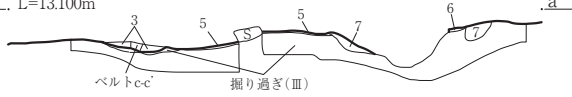

S I 103 炉 b-b'
b., L=13.300m

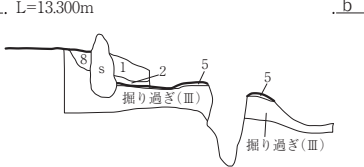

S I 103 炉 c-c'
c., L=13.100m

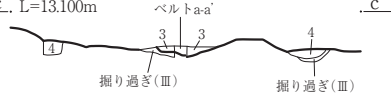

S I 103 炉 a-a'・b-b'・c-c'

- 1 10YR3/1 黒褐色 シルト～極細砂 粘性弱 締まり中 粗砂～細礫を5% 5mm大の炭粒を2%含む
- 2 10YR4/1 褐灰色 シルト～極細砂 粘性弱 締まり中 粗砂～細礫を3% 5～10mm大の2.5Y6/2灰黄色シルトブロック土を3%含む
- 3 10YR2/1 黒色 シルト～極細砂 粘性弱 締まりやや堅 粗砂～細礫を2%含む
- 4 10YR5/1 褐灰色 シルト～極細砂 粗砂～細礫を3% 5mm大の10YR6/6明黄褐色シルトブロック土を3%含む(焼土)
- 5 7.5YR5/2 灰褐色 シルト～極細砂 粘性弱 締まり中 粗砂～細礫を1% 5mm大の10YR4/1褐灰色シルトブロック土を7% 5mm大の5YR6/6橙色シルトブロック土を3%含む(焼土)
- 6 5YR7/4 にぶい橙色 シルト～極細砂 粘性弱 締まり中 粗砂～細礫を1%含む(焼土)
- 7 10YR3/1 黒褐色 シルト～極細砂 粘性弱 締まり中 粗砂～細礫を5% 5mm大の10YR7/6明黄褐色シルトブロック土を5%含む
- 8 2.5Y4/2 暗灰黄色 シルト～極細砂 粘性弱 締まり中 粗砂～細礫を2% 5mm大の炭粒を2%含む

S I 103 炭化材

層位	重量(g)	樹種 同定No.	樹種	備考
PP1 埋土	95.13			
PP4 埋土	31.32			
炭化材1	144.53	樹種3	クリ	¹⁴ C年代測定
炭化材2	43.95	樹種4	クリ	
炭化材4	30.03	樹種5	クリ	
炭化材6	2.73			
炭化材8	15.23			
炭化材9	51.59	樹種6	クリ	
炭化物12	8.29			
炭化材14	36.39	樹種7	クリ	
炭化材15	1.13			
炭化材16	70.08	樹種8	クリ	
炭化材17	47.53	樹種9	クリ	
炭化材18	65.47			
炭化材19	44.58			
埋土南西側	50.31			
埋土南東側・炭層	2.42			
南西側・炭層	202.29			
小計	943.00			

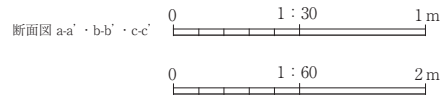

第119図 S I 103 (3/4) 竪穴住居跡

S I 103 PP1 d-d'

L=13.300m

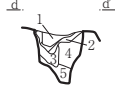

S I 103 PP1 d-d'

- | | | | | | | | |
|---|---------|------|---------|-----|--------|------------|----------------------------------|
| 1 | 10YR3/1 | 黒褐色 | シルト～極細砂 | 粘性弱 | 締まりやや疎 | 粗砂～細礫を2% | 5mm大の炭粒を5% |
| 2 | 10YR2/1 | 黒色 | シルト | 粘性中 | 締まりやや疎 | 粗砂～細礫を2% | 5～10mm大の炭粒を10%含む |
| 3 | 10YR4/1 | 褐灰色 | シルト～極細砂 | 粘性弱 | 締まり中 | 粗砂～細礫を2% | 5～10mm大の10YR6/6明黄褐色シルトブロック土を3%含む |
| 4 | 10YR7/6 | 明黄褐色 | シルト | 粘性弱 | 締まり中 | 粗砂～細礫を2% | 5～10mm大の10YR4/1褐灰色シルトブロック土を2%含む |
| 5 | 2.5Y6/1 | 黄灰色 | シルト～極細砂 | 粘性弱 | 締まり中 | 粗砂～細礫を3%含む | |

S I 103 PP2 e-e'

L=13.200m



S I 103 PP2 e-e'

- | | | | | | | | |
|---|---------|--------|---------|-----|------|------------|----------------------------------|
| 1 | 10YR5/1 | 褐灰色 | シルト～極細砂 | 粘性弱 | 締まり中 | 粗砂～細礫を3% | 5～10mm大の10YR6/6明黄褐色シルトブロック土を2%含む |
| 2 | 10YR7/4 | にぶい黄橙色 | シルト | 粘性弱 | 締まり中 | 粗砂～細礫を5% | 5～10mm大の10YR5/1褐灰色シルトブロック土を3%含む |
| 3 | 10YR4/1 | 褐灰色 | シルト～極細砂 | 粘性弱 | 締まり中 | 粗砂～細礫を3%含む | |

S I 103 PP3 f-f'

L=13.200m

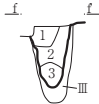

S I 103 PP3 f-f'

- | | | | | | | | |
|---|---------|------|---------|-----|------|------------|----------------------------------|
| 1 | 10YR3/1 | 黒褐色 | シルト～極細砂 | 粘性弱 | 締まり中 | 粗砂～細礫を3% | 5mm大の炭粒を2% |
| | | | | | | | 5～10mm大の10YR6/6明黄褐色シルトブロック土を2%含む |
| 2 | 2.5Y5/2 | 暗灰黄色 | シルト～極細砂 | 粘性弱 | 締まり中 | 粗砂～細礫を3% | 5～10mm大の10YR6/6明黄褐色シルトブロック土を5%含む |
| 3 | 10YR4/1 | 褐灰色 | シルト～極細砂 | 粘性弱 | 締まり中 | 粗砂～細礫を3%含む | |

S I 103 PP4 g-g'

L=13.200m

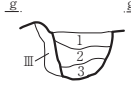

S I 103 PP4 g-g'

- | | | | | | | | |
|---|---------|------|---------|-----|--------|----------|----------------------------------|
| 1 | 10YR3/1 | 黒褐色 | シルト～極細砂 | 粘性弱 | 締まり中 | 粗砂～細礫を3% | 5mm大の炭粒を2% |
| | | | | | | | 5～10mm大の10YR6/6明黄褐色シルトブロック土を2%含む |
| 2 | 2.5Y5/2 | 暗灰黄色 | シルト～極細砂 | 粘性弱 | 締まりやや疎 | 粗砂～細礫を3% | 5mm大の炭粒を3% |
| | | | | | | | 5～10mm大の10YR6/6明黄褐色シルトブロック土を3%含む |
| 3 | 10YR3/1 | 黒褐色 | シルト～極細砂 | 粘性弱 | 締まり中 | 粗砂～細礫を3% | 5～10mm大の炭粒を7%含む |

S I 103 PP5 h-h'

L=13.200m



S I 103 PP5 h-h'

- | | | | | | | | |
|---|---------|------|---------|-----|------|----------|----------------------------------|
| 1 | 2.5Y5/2 | 暗灰黄色 | シルト～極細砂 | 粘性弱 | 締まり中 | 粗砂～細礫を3% | 5mm大の炭粒を5% |
| | | | | | | | 5～10mm大の10YR6/6明黄褐色シルトブロック土を5%含む |

S I 103 PP6 i-i'

L=13.200m

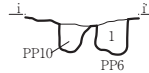

S I 103 PP6 i-i'

- | | | | | | | | |
|---|---------|-----|---------|-----|------|----------|--------------------------------|
| 1 | 10YR4/1 | 褐灰色 | シルト～極細砂 | 粘性弱 | 締まり中 | 粗砂～細礫を2% | 5～10mm大の10YR6/6明黄褐色シルトブロック土を7% |
| | | | | | | | 5～10mm大の炭粒を2%含む |

S I 103 PP7 j-j'

L=13.400m

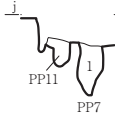

S I 103 PP7 j-j'

- | | | | | | | | |
|---|---------|-----|---------|-----|------|----------|--------------------------------|
| 1 | 10YR4/1 | 褐灰色 | シルト～極細砂 | 粘性弱 | 締まり中 | 粗砂～細礫を3% | 5～10mm大の10YR6/6明黄褐色シルトブロック土を2% |
| | | | | | | | 5mm大の炭粒を1%含む |

S I 103 PP8 k-k'

L=13.200m

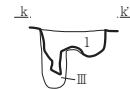

S I 103 PP8 k-k'

- | | | | | | | | |
|---|---------|-----|---------|-----|------|----------|--------------------------------|
| 1 | 10YR4/1 | 褐灰色 | シルト～極細砂 | 粘性弱 | 締まり中 | 粗砂～細礫を3% | 5～10mm大の10YR6/6明黄褐色シルトブロック土を3% |
| | | | | | | | 5mm大の炭粒を1%含む |

S I 103 PP9 l-l'

L=13.200m



S I 103 PP9 l-l'

- | | | | | | | | |
|---|---------|-----|---------|-----|------|----------|----------------------------------|
| 1 | 10YR3/1 | 黒褐色 | シルト～極細砂 | 粘性弱 | 締まり中 | 粗砂～細礫を3% | 5～10mm大の10YR6/6明黄褐色シルトブロック土を3% |
| | | | | | | | 5mm大の炭粒を2%含む |
| 2 | 10YR4/1 | 褐灰色 | シルト～極細砂 | 粘性弱 | 締まり中 | 粗砂～細礫を2% | 5～10mm大の10YR6/6明黄褐色シルトブロック土を3%含む |
| 3 | 10YR4/1 | 褐灰色 | シルト～極細砂 | 粘性弱 | 締まり中 | 粗砂～細礫を3% | |

S I 103 壁溝南西 m-m'

L=13.400m



S I 103 壁溝南西 m-m'

- | | | | | | | | |
|---|---------|-----|---------|-----|------|------------|--|
| 1 | 10YR6/1 | 褐灰色 | シルト～極細砂 | 粘性弱 | 締まり中 | 粗砂～細礫を2%含む | |
|---|---------|-----|---------|-----|------|------------|--|

S I 103 壁溝北西 n-n'

L=13.400m



S I 103 壁溝北西 n-n'

- | | | | | | | | |
|---|---------|-----|---------|-----|------|------------|--|
| 1 | 10YR6/1 | 褐灰色 | シルト～極細砂 | 粘性弱 | 締まり中 | 粗砂～細礫を2%含む | |
|---|---------|-----|---------|-----|------|------------|--|

S I 103 北東側壁溝 o-o'

L=13.200m



S I 103 北東側壁溝 o-o'

- | | | | | | | | |
|---|---------|-----|---------|-----|------|----------|-------------------------------|
| 1 | 10YR4/1 | 褐灰色 | シルト～極細砂 | 粘性弱 | 締まり中 | 粗砂～細礫を2% | 5mm大の炭粒を3% |
| | | | | | | | 5mm大の10YR6/6明黄褐色シルトブロック土を3%含む |

S I 103 南東側壁溝 p-p'

L=13.000m



S I 103 南東側壁溝 p-p'

- | | | | | | | | |
|---|---------|-----|---------|-----|------|----------|-------------------------------|
| 1 | 10YR4/1 | 褐灰色 | シルト～極細砂 | 粘性弱 | 締まり中 | 粗砂～細礫を3% | 5mm大の炭粒を2% |
| | | | | | | | 5mm大の10YR6/6明黄褐色シルトブロック土を3%含む |

0 1 : 60 2m

No	遺構名	規模 (cm)		底面標高 (m)
		開口部径	深さ	
1	PP1	73×47	46	12.572
2	PP2	46×36	54	12.530
3	PP3	51×41	75	12.446
4	PP4	45×43	53	12.619
5	PP5	43×33	61	12.476
6	PP6	51×42	39	12.619
7	PP7	73×56	45	12.615
8	PP8	-	-	-
9	PP9	80×(61)	63	12.544
10	PP10	32×29	58	12.618
11	PP11	49×37	41	12.594

※PP8欠番

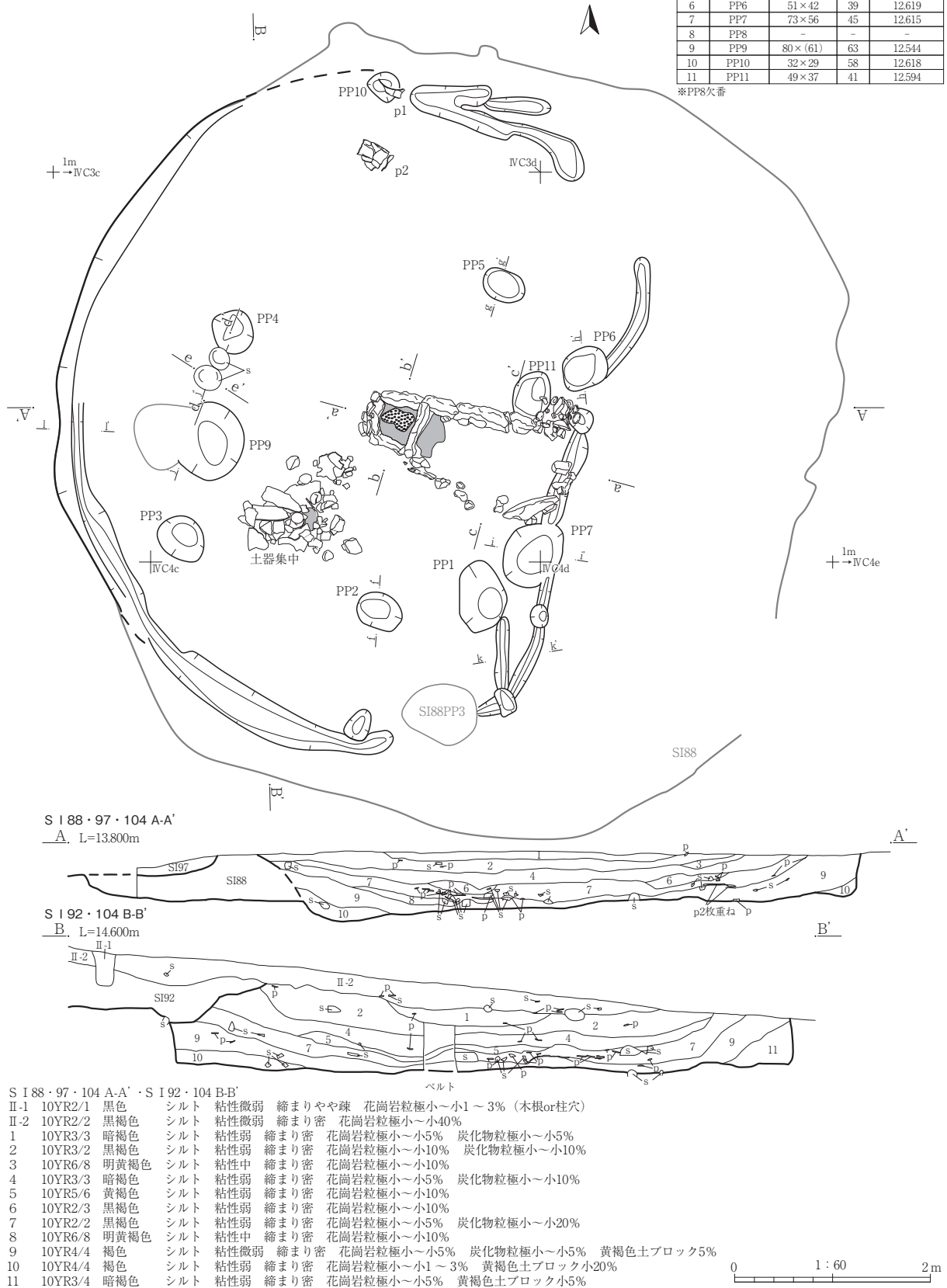

- S I 88 · 97 · 104 A-A' · S I 92 · 104 B-B'
- II-1 10YR2/1 黒色 シルト 粘性微弱 縮まりやや疎 花崗岩粒極小～小1～3% (木根or柱穴)
 - II-2 10YR2/2 黒褐色 シルト 粘性微弱 縮まり密 花崗岩粒極小～小40%
 - 1 10YR3/3 暗褐色 シルト 粘性弱 縮まり密 花崗岩粒極小～小5% 炭化物粒極小～小5%
 - 2 10YR3/2 黒褐色 シルト 粘性弱 縮まり密 花崗岩粒極小～小10% 炭化物粒極小～小10%
 - 3 10YR6/8 明黄褐色 シルト 粘性中 縮まり密 花崗岩粒極小～小10%
 - 4 10YR3/3 暗褐色 シルト 粘性弱 縮まり密 花崗岩粒極小～小5% 炭化物粒極小～小10%
 - 5 10YR5/6 黄褐色 シルト 粘性弱 縮まり密 花崗岩粒極小～小10%
 - 6 10YR2/3 黒褐色 シルト 粘性弱 縮まり密 花崗岩粒極小～小10%
 - 7 10YR2/2 黒褐色 シルト 粘性弱 縮まり密 花崗岩粒極小～小5% 炭化物粒極小～小20%
 - 8 10YR6/8 明黄褐色 シルト 粘性中 縮まり密 花崗岩粒極小～小10%
 - 9 10YR4/4 褐色 シルト 粘性微弱 縮まり密 花崗岩粒極小～小5% 炭化物粒極小～小5% 黄褐色土ブロック5%
 - 10 10YR4/4 褐色 シルト 粘性弱 縮まり密 花崗岩粒極小～小1～3% 黄褐色土ブロック小20%
 - 11 10YR3/4 暗褐色 シルト 粘性弱 縮まり密 花崗岩粒極小～小5% 黄褐色土ブロック小5%

第121図 S I 104 (1/2) 竪穴住居跡

S I 104炉拡大図 遺物出土状況

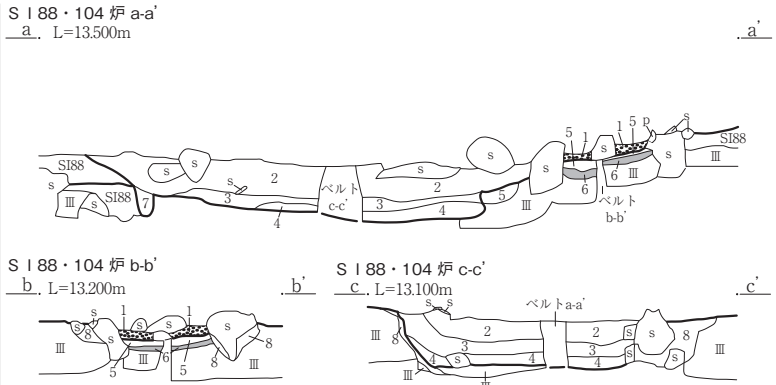
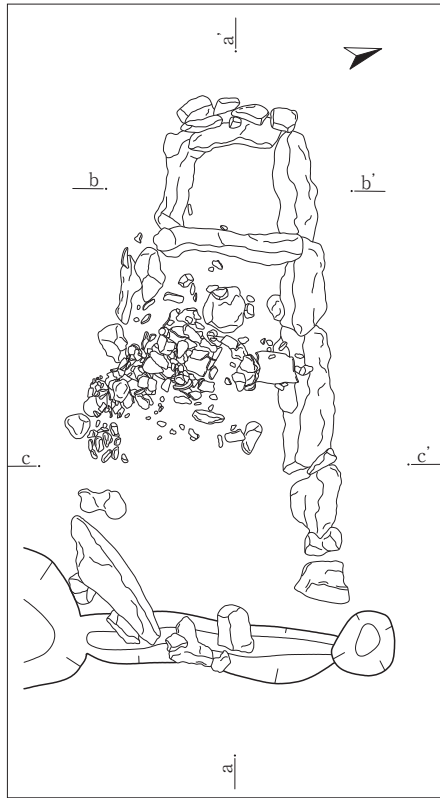

- S I 88・104 炉 a-a'・b-b'・c-c'
- | | | |
|---|----------------|------------------------------------------------------------------|
| 1 | 10YR2/1 黒色 | シルト 粘性中 締まり中 粗砂～細礫を1%
5～10mm大の炭粒を3%含む |
| 2 | 10YR4/2 灰黄褐色 | シルト～極細砂 粘性弱 締まり中 粗砂～細礫を5%
5mm大の炭粒を2%含む |
| 3 | 10YR4/1 褐灰色 | シルト～極細砂 粘性弱 締まり中 粗砂～細礫を3%含む |
| 4 | 10YR3/1 黒褐色 | シルト～極細砂 粘性弱 締まり中 粗砂～細礫を3%
5mm大の炭粒を3%含む |
| 5 | 10YR4/1 褐灰色 | シルト～極細砂 粘性中 締まりやや疎 粗砂～細礫を1%
5mm大の5YR6/6橙色シルトブロック土を2%含む |
| 6 | 2.5YR6/6 橙色 | シルト～極細砂 粘性なし 締まりやや密 粗砂～細礫を1%
5mm大の10YR4/1褐灰色シルトブロック土を3%含む(焼土) |
| 7 | 10YR5/2 灰黄褐色 | シルト～極細砂 粘性弱 締まり中 粗砂～細礫を2%含む |
| 8 | 10YR4/1 褐灰色 | シルト～極細砂 粘性弱 締まり中 粗砂～細礫を3%含む |
| Ⅲ | 10YR7/3 にぶい黄褐色 | シルト 粘性弱 締まり中 粗砂～細礫を5%含む |

S I 104礫出土状況

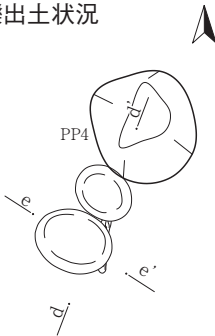

S I 104 礫出土状況 d-d'
d. L=13.500m

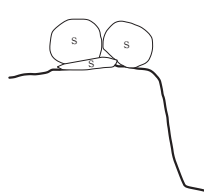

S I 104 礫出土状況 e-e'
e. L=13.500m

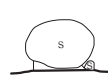

a-a'・b-b'・c-c'・d-d'・e-e' 0 1:30 1m

S I 104 PP2 ff'

L=13.200m

S I 104 PP2 ff'

1 10YR3/1 黒褐色

2 10YR4/1 褐灰色

シルト～極細砂 粘性中 締まり中 粗砂～細礫を2%含む

シルト～極細砂 粘性弱 締まり中 粗砂～細礫を5%含む

シルト～極細砂 粘性弱 締まり中 粗砂～細礫を5%含む

シルト～極細砂 粘性弱 締まり中 粗砂～細礫を5%含む

シルト～極細砂 粘性弱 締まり中 粗砂～細礫を5%含む

シルト～極細砂 粘性弱 締まり中 粗砂～細礫を5%含む

シルト～極細砂 粘性弱 締まり中 粗砂～細礫を5%含む

シルト～極細砂 粘性弱 締まり中 粗砂～細礫を5%含む

シルト～極細砂 粘性弱 締まり中 粗砂～細礫を5%含む

シルト～極細砂 粘性弱 締まり中 粗砂～細礫を5%含む

シルト～極細砂 粘性弱 締まり中 粗砂～細礫を5%含む

シルト～極細砂 粘性弱 締まり中 粗砂～細礫を5%含む

シルト～極細砂 粘性弱 締まり中 粗砂～細礫を5%含む

シルト～極細砂 粘性弱 締まり中 粗砂～細礫を5%含む

シルト～極細砂 粘性弱 締まり中 粗砂～細礫を5%含む

シルト～極細砂 粘性弱 締まり中 粗砂～細礫を5%含む

シルト～極細砂 粘性弱 締まり中 粗砂～細礫を5%含む

シルト～極細砂 粘性弱 締まり中 粗砂～細礫を5%含む

シルト～極細砂 粘性弱 締まり中 粗砂～細礫を5%含む

シルト～極細砂 粘性弱 締まり中 粗砂～細礫を5%含む

シルト～極細砂 粘性弱 締まり中 粗砂～細礫を5%含む

シルト～極細砂 粘性弱 締まり中 粗砂～細礫を5%含む

シルト～極細砂 粘性弱 締まり中 粗砂～細礫を5%含む

シルト～極細砂 粘性弱 締まり中 粗砂～細礫を5%含む

シルト～極細砂 粘性弱 締まり中 粗砂～細礫を5%含む

シルト～極細砂 粘性弱 締まり中 粗砂～細礫を5%含む

シルト～極細砂 粘性弱 締まり中 粗砂～細礫を5%含む

シルト～極細砂 粘性弱 締まり中 粗砂～細礫を5%含む

シルト～極細砂 粘性弱 締まり中 粗砂～細礫を5%含む

シルト～極細砂 粘性弱 締まり中 粗砂～細礫を5%含む

シルト～極細砂 粘性弱 締まり中 粗砂～細礫を5%含む

第122図 S I 104 (2/2) 竪穴住居跡

S I 106

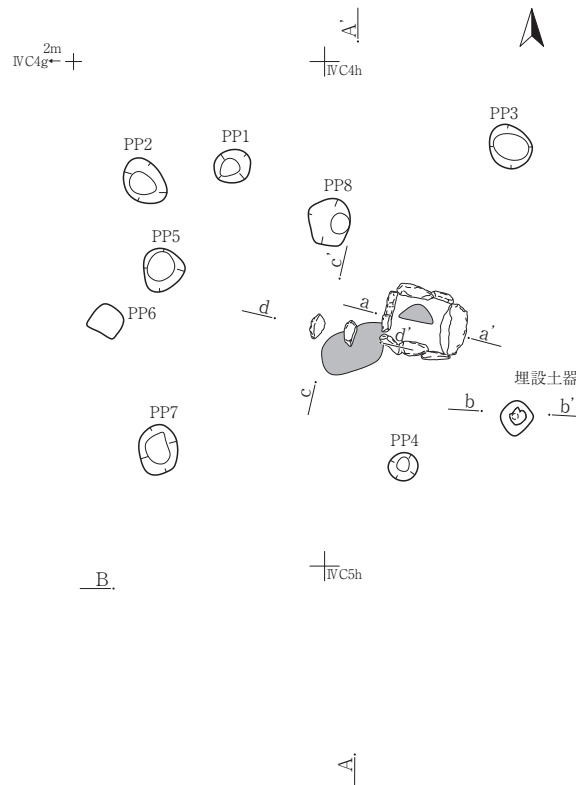

S I 106 柱穴観察表

No.	遺構名	規模 (cm)		底面標高 (m)
		開口径	深さ	
1	PP1	29×26	18	12.586
2	PP2	39×30	40	12.482
3	PP3	36×31	38	12.349
4	PP4	23×21	35	12.106
5	PP5	33×31	37	12.388
6	PP6	29×26	-	-
7	PP7	39×30	12	12.591
8	PP8	37×31	45	12.302

※PP6は深さ記録なし。

S I 106 A-A'

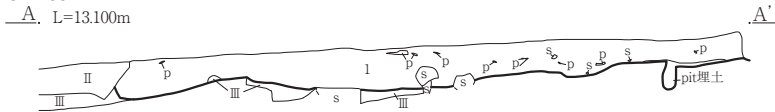

S I 106・S K152 B-B'

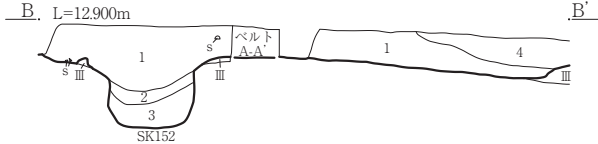

S I 106 A-A'・S I 106・S K152 B-B'

- 1 10YR2/3 黒褐色 砂質シルト 締まり中 花崗岩粒10%含む
- 2 10YR2/2 黒褐色 砂質シルト 締まり中 花崗岩粒5%含む (SK152)
- 3 10YR3/4 暗褐色 砂質シルト 締まり中 黄色土粒20%含む (SK152)
- 4 10YR3/3 暗褐色 シルト 締まり中

S I 106 炉 (1回目) a-a'

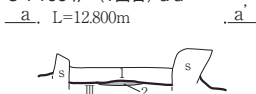

S I 106 炉 (1回目) a-a'

- 1 10YR2/3 黒褐色 シルト 締まり中 花崗岩粒1%含む
- 2 5YR5/6 明赤褐色 締まり中 (焼土)

S I 106 炉 (2回目) a-a'

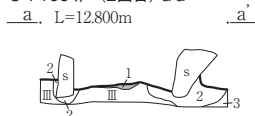

S I 106 炉 (2回目) a-a'

- 1 5YR6/6 橙色 シルト 粘性弱 締まりやや密 花崗岩粒極小～小5% (焼土)
- 2 10YR2/3 黒褐色 シルト 粘性弱 締まりやや密 花崗岩粒極小～小10%
- 3 10YR6/6 明黄褐色 シルト 粘性弱 締まり密 花崗岩粒極小～小10% (地山)

S I 106 埋設土器 b-b'

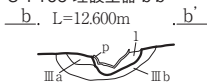

S I 106 埋設土器 b-b'

- 1 10YR3/4 暗褐色 砂質シルト 締まり中
- IIIa 10YR5/4 にぶい黄褐色 砂質シルト 締まり中 (IIIa)
- IIIb 10YR5/6 黄褐色 粘土 締まり中 (IIIb)

S I 106 炉 c-c'

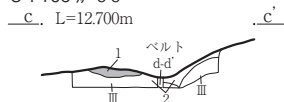

S I 106 炉 d-d'

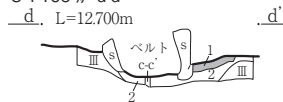

S I 106 炉 c-c'・d-d'

- 1 5YR6/6 橙色 シルト 粘性弱 締まり密 花崗岩粒極小～小10% (焼土)
- 2 10YR2/3 黒褐色 シルト 粘性弱 締まり密 花崗岩粒極小～小10% (地山)
- III 10YR6/6 明黄褐色 シルト 粘性弱 締まり密 花崗岩粒極小～小10% (地山)



第123図 S I 106 竪穴住居跡

S I 107

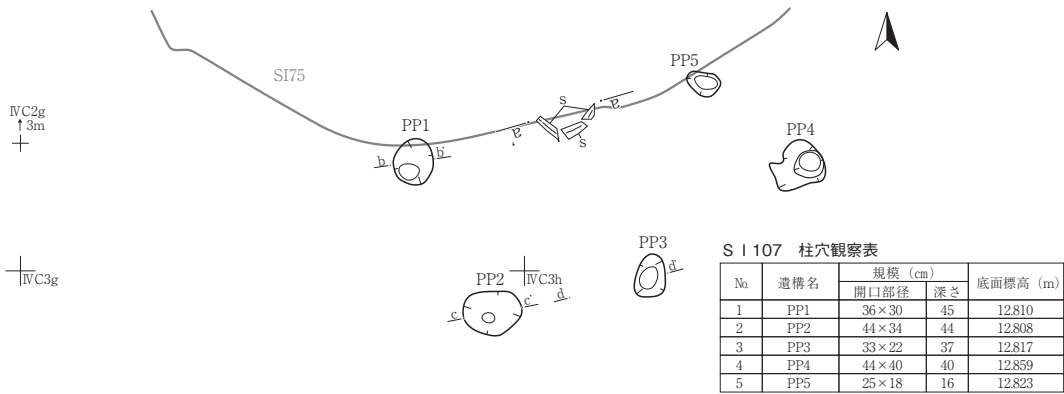

S I 107 柱穴観察表

No	遺構名	規模 (cm)		底面標高 (m)
		開口部径	深さ	
1	PP1	36×30	45	12.810
2	PP2	44×34	44	12.808
3	PP3	33×22	37	12.817
4	PP4	44×40	40	12.859
5	PP5	25×18	16	12.823

S I 107 炉 a-a'
a, L=13.300m

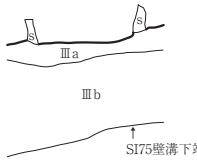

S I 107 PP1 b-b'
L=13.300m



S I 107 PP1 b-b'
1 10YR2/3 黒褐色 シルト 縮まり中
2 10YR3/4 暗褐色 粘土質シルト 縮まり中

S I 107 PP2 c-c'
L=13.300m



S I 107 PP2 c-c'
1 10YR2/3 黒褐色 シルト 縮まり中 炭化物1%含む
2 10YR3/4 暗褐色 粘土質シルト 縮まり中

S I 107 炉 a-a'
IIIa 10YR5/4 にぶい黄褐色 縮まり密 花崗岩粒10%含む
黒色土ブロック状攪乱入る
IIIb 10YR5/6 黄褐色 縮まり密 花崗岩粒5%含む

S I 107 PP3 d-d'
L=13.300m

S I 107 PP3 d-d'
1 10YR2/3 黒褐色 シルト 縮まり中 炭化物1%含む

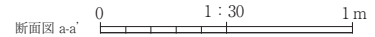

S I 108

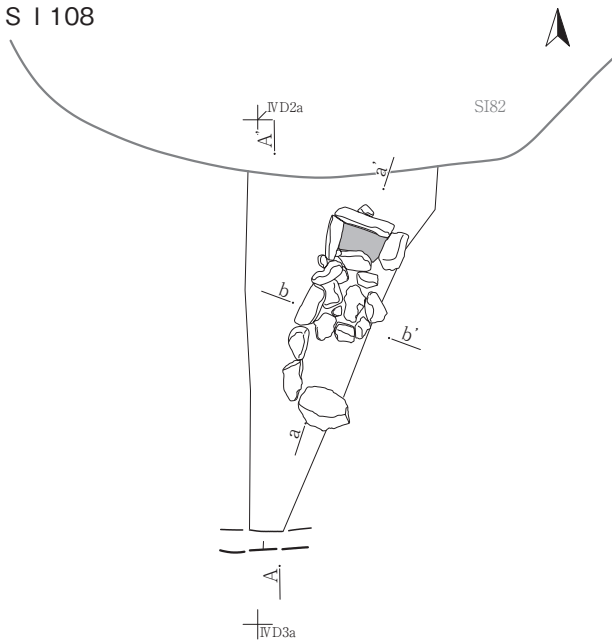

S I 108 炉 (1回目) a-a'
a, L=13.400m

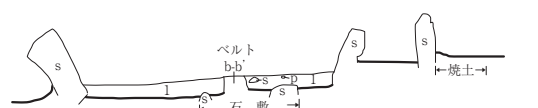

S I 108 炉 (1回目) b-b'
b, L=13.300m

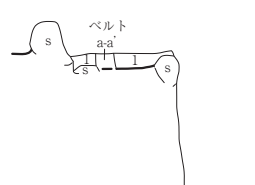

S I 108 炉 (1回目) a-a' · b-b'
1 10YR2/3 黒褐色 砂質シルト 縮まり中 花崗岩粒1%含む 炭化物3%含む

S I 108 炉 (2回目) a-a'
a, L=13.400m

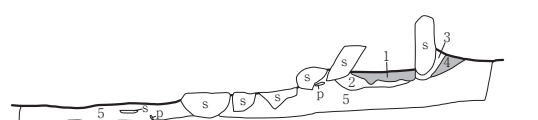

S I 108 炉 (2回目) a-a'
1 5YR5/8 明赤褐色 焼土 縮まり中 花崗岩粒1%含む
2 5YR3/4 暗赤褐色 シルト 縮まり中 焼土粒3%含む
3 10YR3/4 暗褐色 シルト 縮まり中
4 5YR4/4 にぶい赤褐色 焼土 縮まり中
5 10YR2/2 黒褐色 シルト 縮まり中 花崗岩粒5%含む (II層相当)



S I 108 A-A'
A, L=13.500m

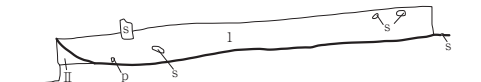

S I 108 A-A'
1 10YR3/2 黒褐色 砂質シルト 縮まり中 花崗岩粒1%含む

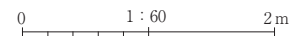

第124図 S I 107・108 竪穴住居跡

S I 109

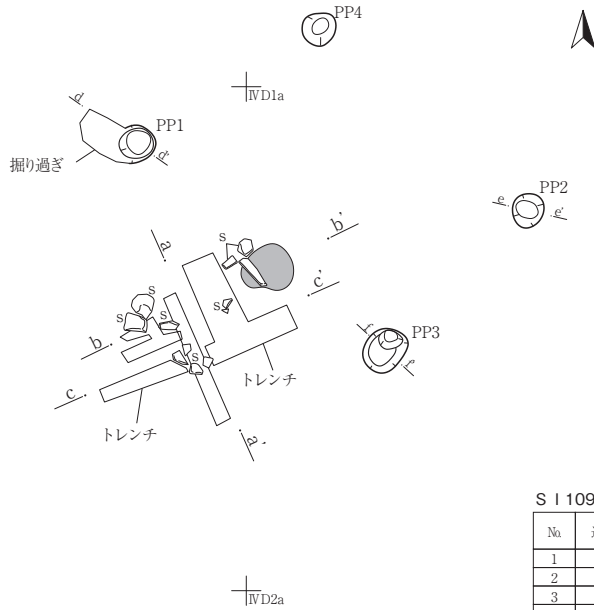

S I 109 柱穴観察表

No	遺構名	規模 (cm)		底面標高 (m)
		開口部径	深さ	
1	PP1	30×25	43	12.623
2	PP2	27×24	39	12.684
3	PP3	37×32	70	12.351
4	PP4	27×25	34	12.625

S I 109 炉 a-a'
a. L=13.200m

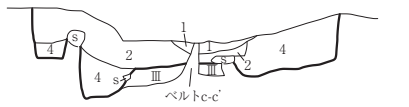

S I 109 炉 (1回目) b-b'
b. L=13.200m

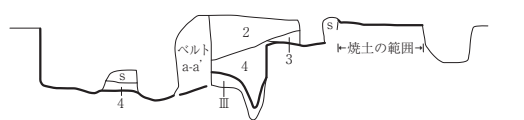

S I 109 炉 c-c'
c. L=13.100m

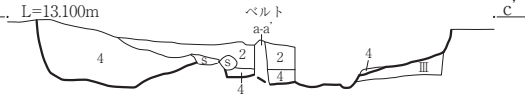

S I 109 炉 (2回目) b-b'
b. L=13.200m

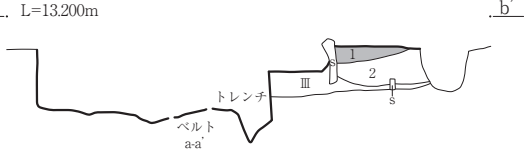

S I 109 炉 a-a'・b-b'・c-c'

- 1 10YR4/4 褐色 砂質シルト 締まり中 暗赤褐色焼土粒20%含む S I 82炉焼土の残り
- 2 10YR5/2 灰黄褐色 砂質シルト 締まり中 S I 82の堆積と同じ 黄色土ブロック1%含む 炭化物1%含む
- 3 10YR1.7/1 黒色 炭化物層 締まり中 S I 109の炉の上に堆積する
- 4 10YR2/3 黒褐色 砂質シルト 締まり中 花崗岩粒3%含む

S I 109 炉 (2回目) b-b'

- 1 5YR5/8 明赤褐色 焼土 締まり中 花崗岩粒1%含む (炉の焼土)
- 2 10YR4/4 褐色 粘土質シルト 締まり密 上層が被熱で焼土粒を3%含む

S I 109 PP1 d-d'
L=13.200m

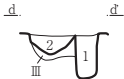

S I 109 PP1 d-d'

- 1 10YR2/3 黒褐色 シルト 締まり中 炭化物1%含む 花崗岩粒1%含む
- 2 10YR3/3 暗褐色 シルト 締まり中

S I 109 PP2 e-e'
L=13.200m



S I 109 PP2 e-e'

- 1 10YR2/3 黒褐色 シルト 締まり中 炭化物1%含む 黄色土5%含む

S I 109 PP3 f-f'

L=13.200m

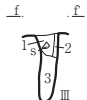

S I 109 PP3 f-f'

- 1 10YR2/3 黒褐色 シルト 締まり中 礫含む 花崗岩粒1%含む
- 2 10YR4/6 褐色 粘土 締まり中 暗褐色土10%含む
- 3 10YR3/3 暗褐色 シルト 締まり中



第125図 S I 109 竪穴住居跡

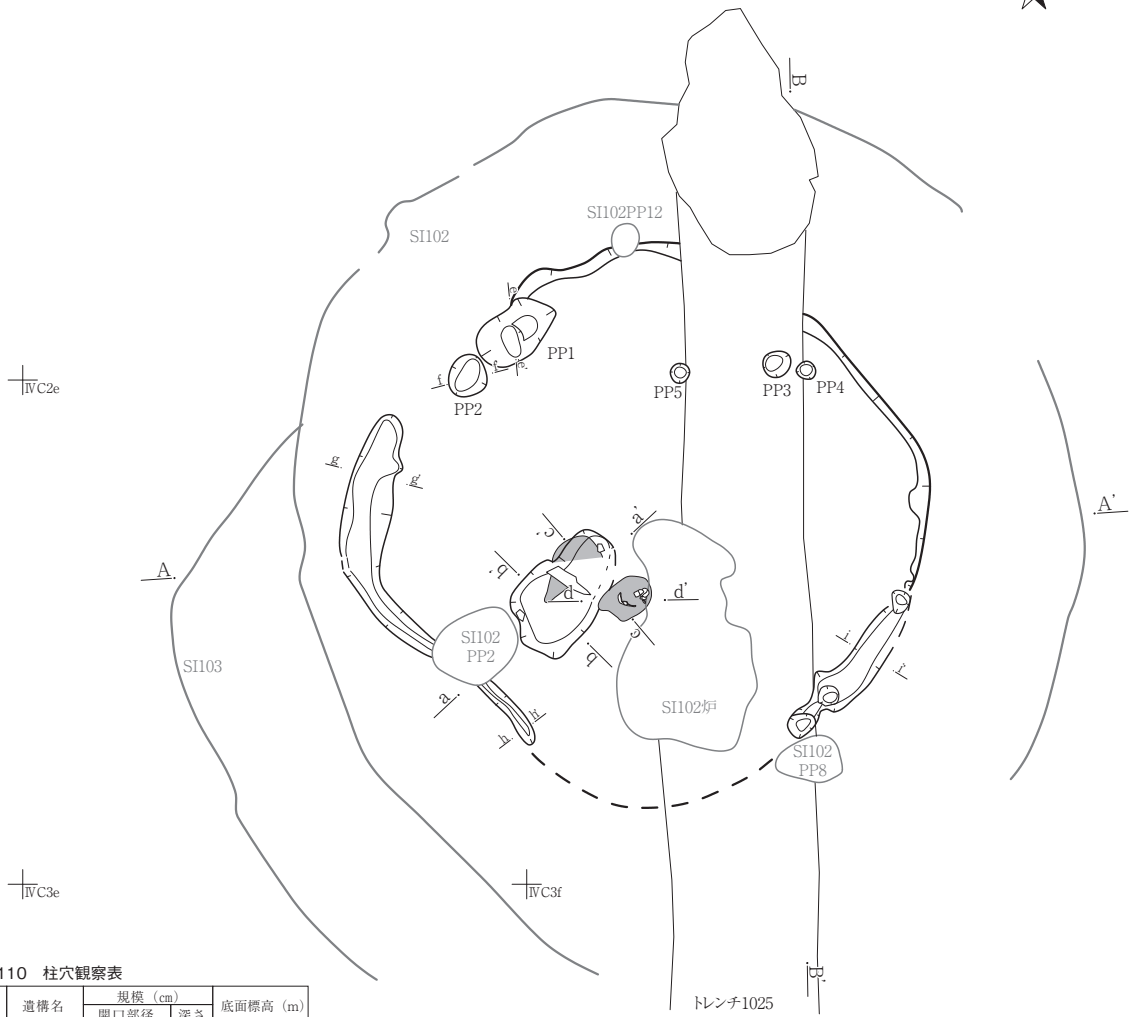

S I 110 柱穴観察表

No.	遺構名	規模 (cm)		底面標高 (m)
		開口部径	深さ	
1	PP1	68×39	55	12.925
2	PP2	34×30	37	12.776
3	PP3	22×19	20	12.967
4	PP4	14×13	11	13.042
5	PP5	15×14	7	13.138

S I 102・103・110 A-A'

A. L=13.900m

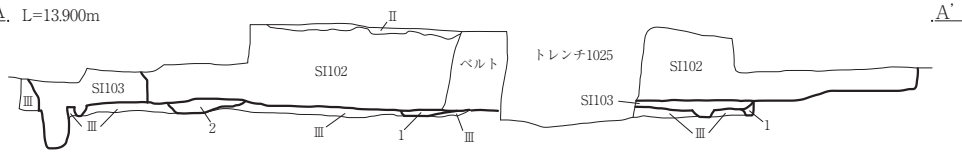

S I 102・103・110 B-B'

B. L=13.500m

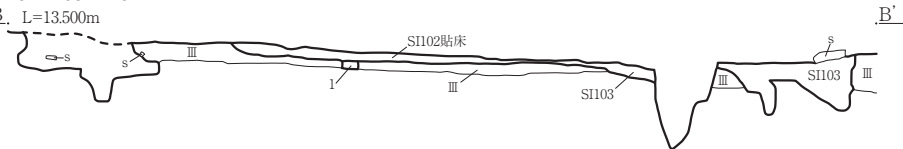

S I 102・103・110 A-A'・B-B'

- 1 10YR6/2 灰黄褐色 シルト～極細砂 粘性弱 締まり中 粗砂～細礫を5%含む
- 2 10YR4/1 褐灰色 シルト～極細砂 粘性弱 締まり中 粗砂～細礫を2% 5mm大の炭粒を2%含む

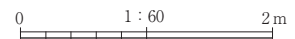

第126図 S I 110 (1/2) 竪穴住居跡

S I 110 炉拡大図

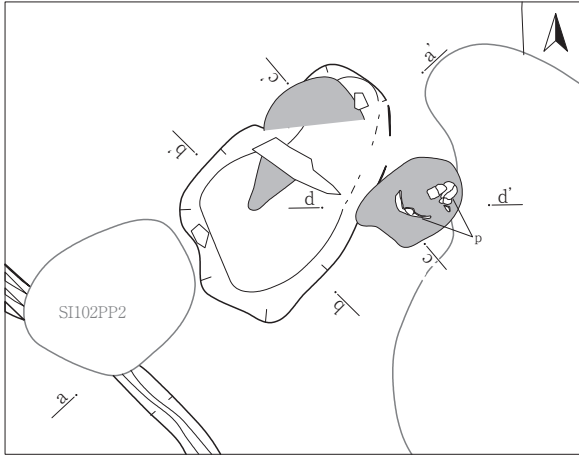

S I 110 炉 a-a'
a. L=13.200m

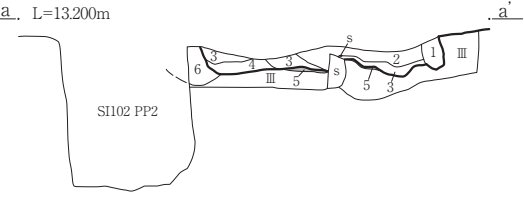

S I 110 炉 b-b'
b. L=13.200m

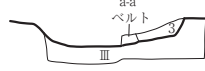

S I 110 炉 c-c'
c. L=13.200m

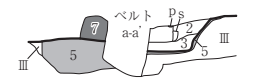

S I 110 炉 a-a' · b-b' · c-c'

1	2.5Y5/2	暗灰黄色	シルト～極細砂	粘性弱	締まり中	粗砂～細礫を2% 5mm大の10YR6/6明黄褐色シルトブロック土を1%含む
2	2.5Y5/1	黄灰色	シルト～極細砂	粘性弱	締まり中	粗砂～細礫を2% 5mm大の10YR6/6明黄褐色シルトブロック土を5% 5mm大の炭粒を3%含む
3	10YR4/1	褐灰色	シルト～極細砂	粘性中	締まり中	粗砂～細礫を3% 5mm大の炭粒を1%含む
4	10YR3/1	黒褐色	シルト～極細砂	粘性中	締まり中	粗砂～細礫を2% 5mm大の炭粒を1%含む
5	5YR6/6	橙色	シルト	粘性弱	締まり中	粗砂～細礫を2%含む (焼土)
6	2.5Y4/1	黄灰色	シルト～極細砂	粘性中	締まり中	粗砂～細礫を3%含む
7	2.5Y7/3	浅黄色	シルト	粘性中	締まり中	細～中砂を1%含む

S I 110 炉 d-d'
d. L=13.300m

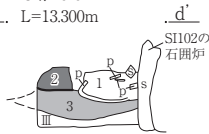

S I 110 炉 d-d'

1	10YR4/1	褐灰色	シルト～極細砂	粘性弱	締まり中	粗砂～細礫を2% 5mm大の炭粒を2%含む	5mm大の5YR6/6橙色シルトブロック土を5%
2	2.5Y7/3	浅黄色	シルト	粘性中	締まり中	細～中砂を1%含む	
3	5YR6/6	橙色	シルト	粘性弱	締まり中	粗砂～細礫を2%含む (焼土)	

S I 110 PP1 e-e'
L=13.400m



S I 110 PP1 e-e'

1	10YR4/1	褐灰色	シルト～極細砂	粘性弱	締まり中	粗砂～細礫を3% 5～10mm大の10YR6/6明黄褐色	シルトブロック土を7%含む
2	10YR5/1	褐灰色	シルト～極細砂	粘性弱	締まり中	粗砂～細礫を2% 5～10mm大の10YR6/6明黄褐色	シルトブロック土を7%含む

S I 110 PP2 f-f'
L=13.200m



S I 110 PP2 f-f'

1	10YR5/1	褐灰色	シルト～極細砂	粘性弱	締まり中	粗砂～細礫を3% 5mm大の10YR6/6明黄褐色シルトブロック土を1%含む
---	---------	-----	---------	-----	------	-------------------------------------------

S I 110 北西側壁溝 g-g'
L=13.300m



S I 110 北西側壁溝 g-g'

1	10YR4/1	褐灰色	シルト～極細砂	粘性弱	締まり中	粗砂～細礫を2% 5mm大の炭粒を3% 5mm大の10YR6/6明黄褐色シルトブロック土を2%含む
---	---------	-----	---------	-----	------	---------------------------------------------------------

S I 110 南西壁溝 h-h'
L=13.200m



S I 110 南西壁溝 h-h'

1	10YR4/1	褐灰色	シルト～極細砂	粘性弱	締まり中	粗砂～細礫を2% 5mm大の炭粒を1% 5mm大の10YR6/6明黄褐色シルトブロック土を1%含む
---	---------	-----	---------	-----	------	---------------------------------------------------------

S I 110 南東壁溝 i-i'
L=13.200m



S I 110 南東壁溝 i-i'

1	10YR5/1	褐灰色	シルト～極細砂	粘性弱	締まり中	粗砂～細礫を3% 5mm大の炭粒を3% 5mm大の10YR6/6明黄褐色シルトブロック土を3%含む
---	---------	-----	---------	-----	------	---------------------------------------------------------

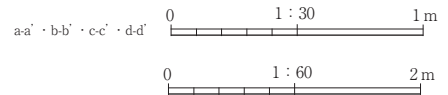

第127図 S I 110 (2/2) 竪穴住居跡

S I 111

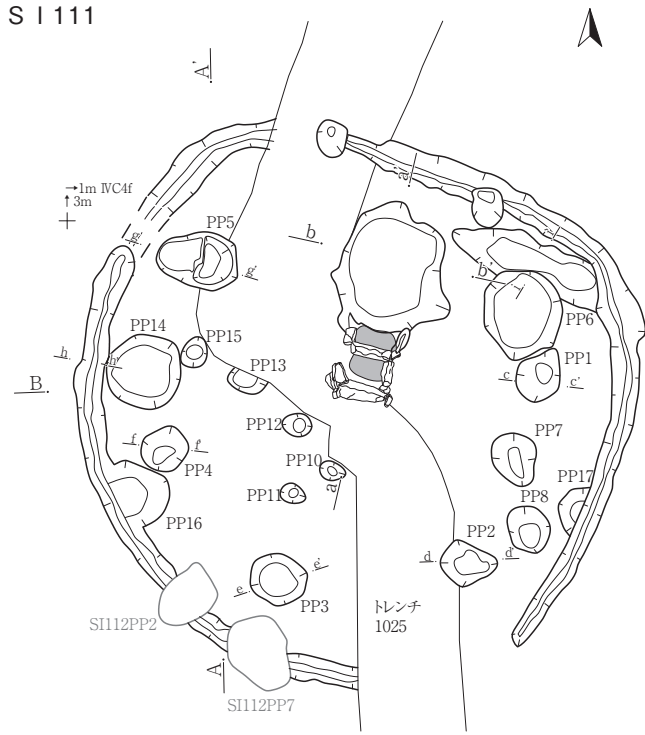

S I 111 柱穴観察表

(数値)：残存値

No	遺構名	規模 (cm)		底面標高 (m)
		開口部径	深さ	
1	PP1	45×35	48	12.289
2	PP2	44×33	44	12.237
3	PP3	45×40	21	12.514
4	PP4	37×33	43	12.361
5	PP5	63×43	49	12.397
6	PP6	71×61	26	12.511
7	PP7	42×34	15	12.555
8	PP8	38×31	10	12.565
9	PP9	-	-	-
10	PP10	20×13	7	12.681
11	PP11	20×15	8	12.679
12	PP12	23×17	5	12.715
13	PP13	32×(15)	9	12.682
14	PP14	62×58	19	12.637
15	PP15	24×19	7	12.735
16	PP16	(54)×32	20	12.595
17	PP17	41×(17)	12	12.563

※PP9欠番。

S I 99・111・112 A-A'

A. L=13.500m

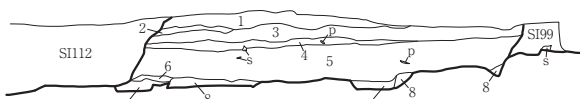

S I 99・111・112 A-A'

- 1 2.5Y4/1 黄灰色 シルト～極細砂 粘性弱 締まり中 粗砂～細礫を7% 5mm大の炭粒を1%含む
- 2 10YR3/1 黒褐色 シルト～極細砂 粘性弱 締まり中 粗砂～細礫を2%含む
- 3 10YR4/1 褐灰色 シルト～極細砂 粘性弱 締まり中 粗砂～細礫を7%含む
- 4 10YR2/1 黒色 シルト 粘性中 粗砂～細礫を3% 5mm大の炭粒を1%含む
- 5 10YR3/1 黒褐色 シルト～極細砂 粘性弱 締まり中 粗砂～細礫を10%含む
- 6 10YR4/1 褐灰色 シルト～極細砂 粘性弱 締まり中 粗砂～細礫を3% 5～10mm大の10YR7/6明黄褐色シルトブロック土を15%含む
- 7 10YR3/1 黒褐色 シルト～極細砂 粘性弱 締まり中 粗砂～細礫を5%含む
- 8 10YR4/1 褐灰色 シルト～極細砂 粘性弱 締まり中 粗砂～細礫を5% 5～10mm大の10YR7/6明黄褐色シルトブロック土を7%含む

S I 111 B-B'

B. L=13.500m



B. S I 111 B-B'

- 1 10YR3/3 暗褐色 砂質シルト 締まり中
- 2 10YR2/2 黒褐色 砂質シルト 締まり中 花崗岩粒10%含む 黄色土ブロック 10%含む
- 3 10YR3/3 暗褐色 砂質シルト 締まり中 花崗岩粒1%含む 黄色土ブロック5%含む

S I 111 炉 a-a'

a. L=12.900m

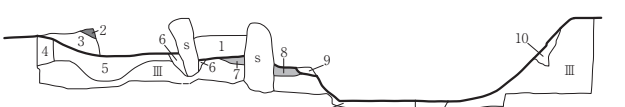

S I 111 炉 b-b'

b. L=12.800m



S I 111 炉 a-a'・b-b'

- 1 10YR2/1 黒色 シルト～極細砂 粘性弱 締まりやや疎 粗砂～細礫を3%含む
- 2 10YR8/3 浅黄橙色 シルト～極細砂 粘性弱 締まり中 粗砂～細礫を1%含む
- 3 2.5Y4/2 暗灰黄色 シルト～極細砂 粘性弱 締まり中 粗砂～細礫を2% 5～10mm大の10YR4/1褐灰色シルトブロック土を3%含む
- 4 10YR5/1 褐灰色 シルト～極細砂 粘性弱 締まり中 粗砂～細礫を3%含む
- 5 2.5Y6/2 灰黄色 シルト～極細砂 粘性弱 締まり中 粗砂～細礫を3%含む
- 6 10YR3/1 黒褐色 シルト～極細砂 粘性弱 締まり中 粗砂～細礫を2%含む
- 7 7.5YR6/4 にぶい橙色 シルト～極細砂 粘性弱 締まり中 粗砂～細礫を1%含む (焼土)
- 8 2.5YR6/6 褐色 シルト～極細砂 粘性弱 締まり中 粗砂～細礫を1%含む (焼土)
- 9 10YR2/1 黒色 シルト～極細砂 粘性弱 締まり中 粗砂～細礫を3%含む
- 10 10YR4/1 褐灰色 シルト～極細砂 粘性弱 締まり中 粗砂～細礫を3% 5～10mm大の10YR7/6明黄褐色シルトブロック土を5%含む

S I 111 PP5 g-g'

L=13.000m

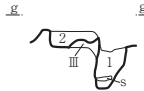

S I 111 壁溝① h-h'

L=13.000m



S I 111 壁溝② i-i'

L=12.600m



S I 111 PP5 g-g'

- 1 10YR3/1 黒褐色 シルト～極細砂 粘性弱 締まり中 粗砂～細礫を3%含む
- 2 10YR4/1 褐灰色 シルト～極細砂 粘性弱 締まり中 粗砂～細礫を5% 5～10mm大の10YR7/6明黄褐色シルトブロック土を7%含む

S I 111 壁溝① h-h'

- 1 10YR3/1 黒褐色 シルト～極細砂 粘性弱 締まり中 粗砂～細礫を3%含む
- 2 2.5Y5/2 暗灰黄色 シルト～極細砂 粘性弱 締まり中 粗砂～細礫を3%含む

S I 111 壁溝② i-i'

- 1 10YR4/1 褐灰色 シルト～極細砂 粘性弱 締まり中 粗砂～細礫を5% 5～10mm大の10YR7/6明黄褐色シルトブロック土を7%含む

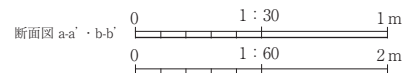

第128図 S I 111 竪穴住居跡

S I 112^{2m}_{IVC5e} ← +

↑
IVC5f
A

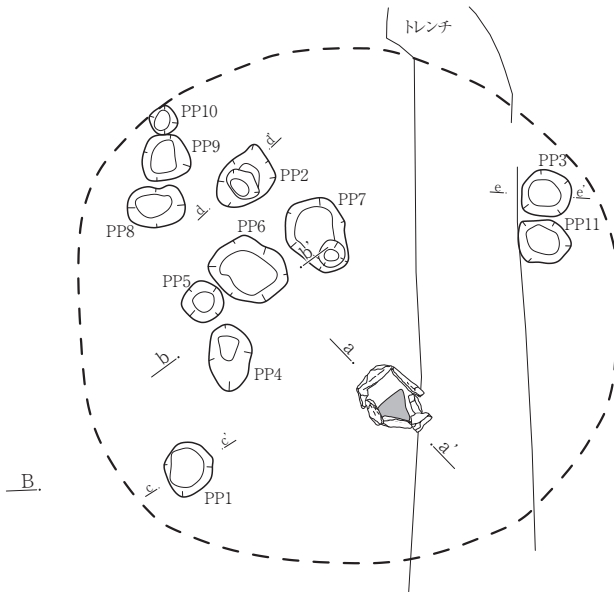

S I 112 柱穴観察表

No	遺構名	規模 (cm)		底面標高 (m)
		開口部径	深さ	
1	PP1	43×38	17	12.430
2	PP2	50×40	53	12.211
3	PP3	41×38	19	12.483
4	PP4	52×33	25	12.405
5	PP5	33×32	15	12.515
6	PP6	63×48	15	12.556
7	PP7	62×44	36	12.345
8	PP8	44×33	16	12.573
9	PP9	40×38	16	12.647
10	PP10	22×22	11	12.701
11	PP11	41×38	17	12.439

S I 111・112 A-A'
A. L=13.500m

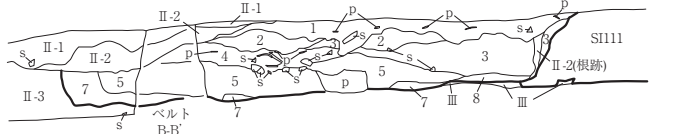

S I 112 B-B'
B. L=13.300m

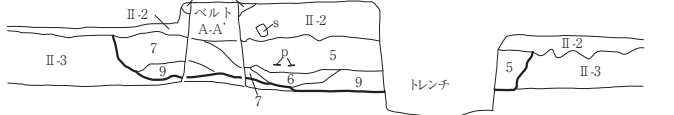

S I 111・112 A-A'・S I 112 B-B'

- II-1 10YR7/4 におい黄褐色 シルト 粘性弱 締まり堅 粗砂～細礫を5%含む
下位に葉理をもつ 粗砂～細礫ブロック層を有する
- II-2 10YR2/1 黒色 シルト～極細砂 粘性弱 締まり中 粗砂～細礫を3%含む
上位からの植物攪乱 (根跡) が散見される
- II-3 10YR3/1 黒褐色 シルト～極細砂 粘性弱 締まり中 粗砂～細礫を7%含む
- 1 10YR3/1 黒褐色 シルト～極細砂 粘性弱 締まり中 粗砂～細礫を7%含む
若干上位からの植物攪乱 (根跡) を受ける 土器片が散見される
- 2 2.5Y4/2 暗灰黄色 シルト～極細砂 粘性弱 締まり中 粗砂～細礫を5%
5～20mm大の10YR3/1黒褐色シルトブロック土を5%含む
- 3 10YR4/1 褐灰色 シルト～極細砂 粘性弱 締まり中 粗砂～細礫を7%含む
- 4 10YR2/1 黒色 シルト～極細砂 粘性弱 締まり中 粗砂～細礫を5%
5mm大の炭粒を3%含む 土器片が散見される 5mm大の炭粒を3%含む
- 5 N-3 暗灰色 シルト～極細砂 粘性弱 締まり中 粗砂～細礫を7%
5mm大の炭粒を1%含む
- 6 2.5Y3/1 黒褐色 シルト～極細砂 粘性弱 締まり中 粗砂～細礫を5%含む
- 7 2.5Y4/2 暗灰黄色 シルト～極細砂 粘性弱 締まり中 粗砂～細礫を5%含む
- 8 10YR3/1 黒褐色 シルト～極細砂 粘性弱 締まり中 粗砂～細礫を3%含む
- 9 10YR4/2 灰黄褐色 シルト～極細砂 粘性弱 締まり中 粗砂～細礫を7%含む

S I 112 土器群出土状況 b-b'

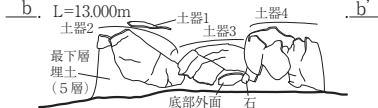

土器群出土状況

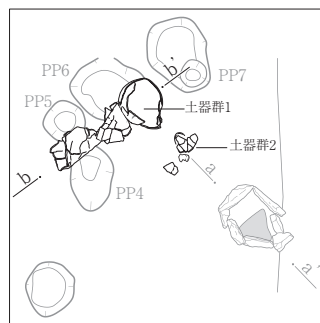

B'

S I 112 PP1 c-c'
L=12.700m

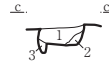

S I 112 PP1 c-c'

- 1 10YR3/1 黒褐色 シルト～極細砂 粘性弱 締まり中
粗砂～細礫を5%含む
- 2 10YR3/1 黒褐色 シルト～極細砂 粘性弱 締まり中
粗砂～細礫を3%
5～20mm大の10YR7/6明黄褐色シルト
ブロック土を7%含む
- 3 10YR5/1 褐灰色 シルト～極細砂 粘性弱 締まり中
粗砂～細礫を3%含む

S I 112 PP2 d-d'

L=12.800m



S I 112 PP2 d-d'

- 1 10YR3/1 黒褐色 シルト～極細砂
粘性弱 締まり中
粗砂～細礫を5%含む

S I 112 PP3 e-e'

L=12.800m



S I 112 PP3 e-e'

- 1 10YR4/1 褐灰色 シルト～極細砂
粘性弱 締まり中
粗砂～細礫を7%含む

S I 112 炉 a-a'

L=12.800m

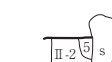

S I 112 炉 a-a'

S I 112 炉 a-a'

- II-1 10YR4/1 褐灰色 シルト～極細砂 粘性弱 締まり中
粗砂～細礫を7%含む
- II-2 2.5Y4/2 暗灰黄色 シルト～極細砂 粘性弱 締まり中
粗砂～細礫を5%含む
- 1 10YR3/1 黒褐色 シルト～極細砂 粘性弱 締まり中
粗砂～細礫を3%
5mm大の炭粒を1%含む
- 2 10YR4/2 灰黄褐色 シルト～極細砂 粘性弱 締まり中
粗砂～細礫を3%含む
- 3 7.5YR6/4 におい橙色 シルト～極細砂 粘性弱 締まり中
粗砂～細礫を2%含む (焼土)
- 4 10YR4/1 褐灰色 シルト～極細砂 粘性弱 締まり中
粗砂～細礫を5%含む
- 5 10YR3/1 黒褐色 シルト～極細砂 粘性弱 締まり中
粗砂～細礫を5%
5mm大の炭粒を1%含む

断面図 a-a'・b-b' 0 1:30 1m

0 1:60 2m

第129図 S I 112 竪穴住居跡



S I 113 柱穴観察表 (数値：残存値)

No	遺構名	規模 (cm)		底面標高 (m)
		開口部径	深さ	
1	PP1	57×50	66	12.825
2	PP2	45×30	24	13.280
3	PP3	60×39	61	12.944
4	PP4	71×59	52	13.035
5	PP5	44×39	47	12.807
6	PP6	34×18	34	13.204
7	PP7	31×23	37	13.169
8	PP8	53×38	55	13.021
9	PP9	41×40	40	13.153
10	PP10	36×32	27	13.456
11	PP11	32×27	36	13.311
12	PP12	34×28	44	13.122
13	PP13	40×36	33	13.284
14	PP14	35×17	47	13.135
15	PP15	20×13	-	-
16	PP16	28×23	30	13.393
17	PP17	26×23	42	13.479
18	PP18	48×34	42	13.513
19	PP19	38×34	49	13.179
20	PP20	36×(32)	47	13.117
21	PP21	42×28	33	13.102
22	PP22	49×35	61	13.024
23	PP23	31×27	-	-

※PP15・23は深さの記録なし

S I 113 燨1 a-a'
a. L=13.800m

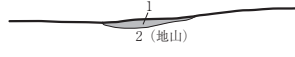

- S I 113 燨1 a-a'
- 1 5YR5/8 明赤褐色 シルト 粘性ほとんどなし 縮まりやや密 花崗岩粒極小～小3% (焼土)
 - 2 10YR7/6 明黄褐色 シルト 粘性ほとんどなし 縮まりやや密 花崗岩粒極小～小10% (地山)

S I 113 燨3 b-b'
b. L=13.700m



- S I 113 燨3 b-b'
- 1 5YR5/8 明赤褐色 シルト 粘性ほとんどなし 縮まりやや密 花崗岩粒極小～小3% (焼土)
 - 2 10YR7/6 明黄褐色 シルト 粘性ほとんどなし 縮まりやや密 花崗岩粒極小～小10% (地山)

S I 113 燨4 c-c'
c. L=13.600m

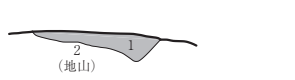

- S I 113 燨4 c-c'
- 1 5YR6/8 橙色 シルト 粘性弱 縮まり密 花崗岩粒極小～小3% (焼土)
 - 2 10YR7/6 明黄褐色 シルト 粘性ほとんどなし 縮まりやや密 花崗岩粒極小～小10% (地山)

S I 113 PP1・2 d-d'
d. L=13.600m

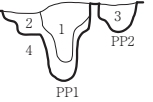

- S I 113 PP1・2 d-d'
- 1 10YR2/2 黒褐色 シルト 粘性弱 縮まり密 花崗岩粒極小～小20%
 - 2 10YR3/3 暗褐色 シルト 粘性弱 縮まり密 花崗岩粒極小～小5%
 - 3 10YR2/2 黒褐色 シルト 粘性弱 縮まり密 花崗岩粒極小～小20%
 - 4 地山 10YR7/6 明黄褐色

S I 113 PP3 e-e'
e. L=13.700m



- S I 113 PP3 e-e'
- 1 10YR4/4 褐色 シルト 粘性弱 縮まり密 黄褐色土粒小～中10%
 - 2 10YR3/3 暗褐色 シルト 粘性弱 縮まり密 花崗岩粒極小～小10%
 - 3 10YR4/6 褐色 シルト 粘性弱 縮まり密 花崗岩粒極小～小5%
 - 4 地山 10YR7/6 明黄褐色

S I 113 PP4 f-f'
f. L=13.700m

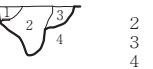

- S I 113 PP4 f-f'
- 1 10YR4/6 褐色 シルト 粘性弱 縮まり密 花崗岩粒極小～小5% 黄褐色土ブロック小～中20%
 - 2 10YR3/3 暗褐色 シルト 粘性弱 縮まり密 花崗岩粒極小～小5%
 - 3 10YR4/4 褐色 シルト 粘性弱 縮まり密 黄褐色土粒小～中5%
 - 4 地山

S I 113 壁溝 h-h'
L=13.800m

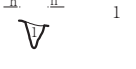

- S I 113 壁溝 h-h'
- 1 10YR3/3 暗褐色 シルト 粘性弱 縮まり密 花崗岩粒極小～小10% 炭化物粒小1%未満

S I 113 PP6・7 g-g'
L=13.800m

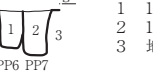

- S I 113 PP6・7 g-g'
- 1 10YR3/3 暗褐色 シルト 粘性弱 縮まり密 花崗岩粒極小～小5% (PP6)
 - 2 10YR3/3 暗褐色 シルト 粘性弱 縮まり密 花崗岩粒極小～小10% (PP7)
 - 3 地山

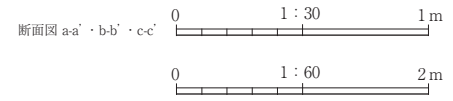

第130図 S I 113 竪穴住居跡

S I 114

2m
IVC4a

IVC4b



土器2出土状況

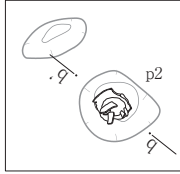

土器1出土状況

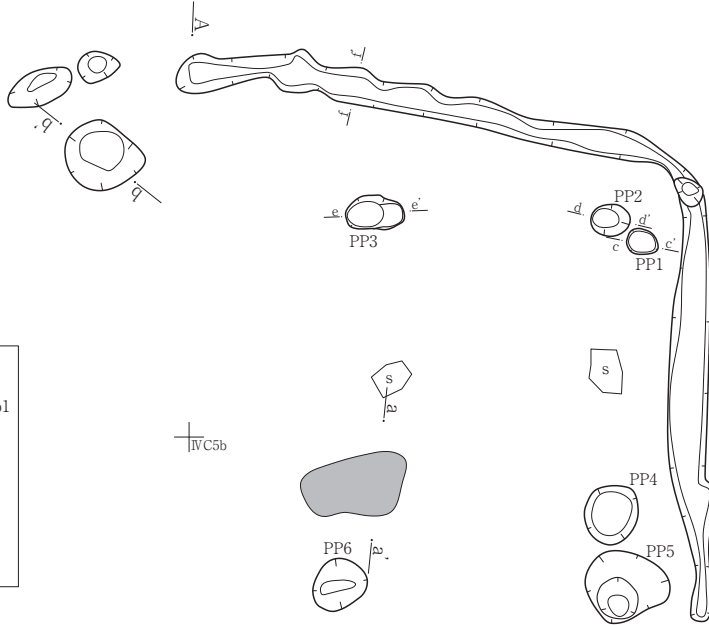
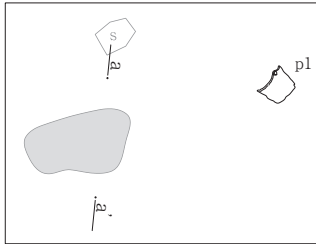

S I 114 柱穴観察表

No.	遺構名	規模 (cm)		底面標高 (m)
		開口口径	深さ	
1	PP1	25×19	30	-
2	PP2	30×24	45	-
3	PP3	45×26	43	-
4	PP4	47×41	32	12.977
5	PP5	65×57	47	12.773
6	PP6	44×36	47	12.736
7	PP7	31×29	29	12.893

※PP1・2・3は標高の記録なし

S I 114 A-A'

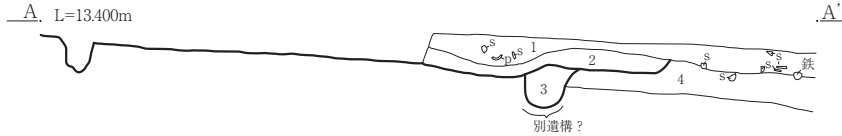

S I 114 A-A'

- 1 10YR2/2 黒褐色 シルト 粘性弱 締まり密 花崗岩粒極小～小5% (遺物に鉄滓含む層)
- 2 10YR2/3 黒褐色 シルト 粘性弱 締まり密 花崗岩粒極小～小20% (S I 114埋土)
- 3 10YR2/2 黒褐色 シルト 粘性弱 締まり密 花崗岩粒極小～小10% (別遺構柱穴)
- 4 10YR3/3 暗褐色 シルト 粘性弱 締まり密 花崗岩粒極小～小20% (Ⅲ層との漸移層)

S I 114 PP1 c-c'

L=13.500m



S I 114 PP1 c-c'

- 1 10YR3/2 黒褐色 シルト 粘性弱 締まり密 花崗岩粒極小～小10% 炭化物粒極小1%未満

S I 114 炉 a-a'

a. L=13.500m

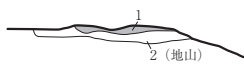

S I 114 炉 a-a'

- 1 5YR5/8 明赤褐色 シルト 粘性弱 締まりやや密 花崗岩粒極小～小1%未満(焼土)
- 2 10YR3/3 暗褐色 シルト 粘性弱 締まり密 花崗岩粒極小～小10% (地山)

S I 114 PP2 d-d'

L=13.500m



S I 114 PP2 d-d'

- 1 10YR3/2 黒褐色 シルト 粘性弱 締まり密 花崗岩粒極小～小5% 炭化物粒極小1%未満
- 2 地山

S I 114 土器2 b-b'

b. L=13.500m

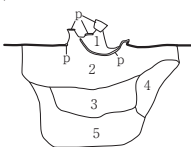

S I 114 土器2 b-b'

- 1 10YR2/2 黒褐色 シルト 粘性弱 締まり密 花崗岩粒極小～小1～3%
- 2 10YR4/4 褐色 シルト 粘性やや弱 締まり密 花崗岩粒極小微量
- 3 10YR3/3 暗褐色 シルト 粘性やや弱 締まり密 花崗岩粒極小微量
- 4 10YR3/4 暗褐色 シルト 粘性弱 締まり密 地山ブロック微量
- 5 10YR5/4 にぶい黄褐色 シルト 粘性やや強 締まり密 地山ブロック微量

S I 114 PP3 e-e'

L=13.500m



S I 114 PP3 e-e'

- 1 10YR3/2 黒褐色 シルト 粘性弱 締まり密 花崗岩粒極小～小10%
- 2 10YR2/3 黒褐色 シルト 粘性弱 締まり密 花崗岩粒極小～小10%

S I 114 壁溝1 f-f'

L=13.800m



S I 114 壁溝1 f-f'

- 1 10YR3/3 暗褐色 シルト 粘性弱 締まり密 花崗岩粒極小～小10%

断面図 a-a'・b-b' 0 1:30 1m

0 1:60 2m

第131図 S I 114 竪穴住居跡

S I 115 IVC2
↑2m
+

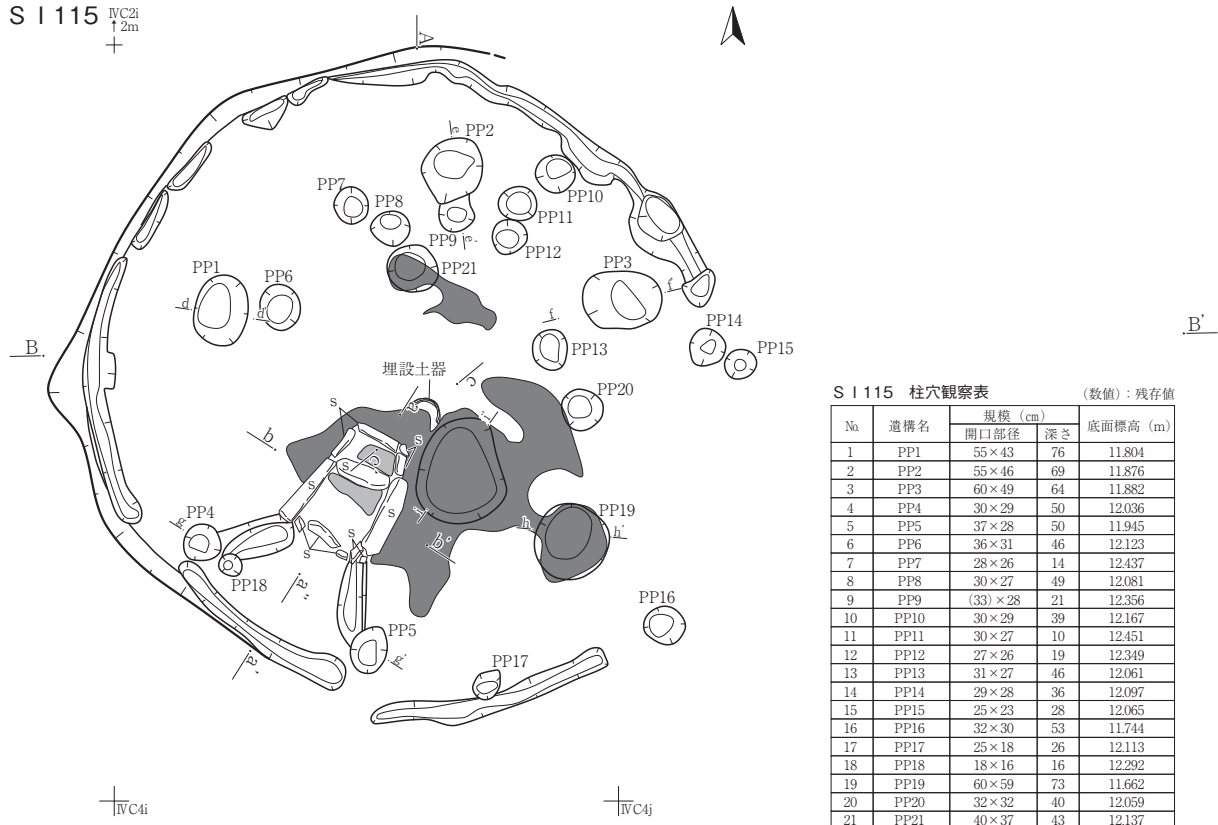

S I 115 柱穴観察表 (数値): 残存値

No	遺構名	規模 (cm)		底面標高 (m)
		開口部径	深さ	
1	PP1	55×43	76	11.804
2	PP2	55×46	69	11.876
3	PP3	60×49	64	11.882
4	PP4	30×29	50	12.036
5	PP5	37×28	50	11.945
6	PP6	36×31	46	12.123
7	PP7	28×26	14	12.437
8	PP8	30×27	49	12.081
9	PP9	(33)×28	21	12.356
10	PP10	30×29	39	12.167
11	PP11	30×27	10	12.451
12	PP12	27×26	19	12.349
13	PP13	31×27	46	12.061
14	PP14	29×28	36	12.097
15	PP15	25×23	28	12.065
16	PP16	32×30	53	11.744
17	PP17	25×18	26	12.113
18	PP18	18×16	16	12.292
19	PP19	60×59	73	11.662
20	PP20	32×32	40	12.059
21	PP21	40×37	43	12.137

S I 115 A-A'

A L=13.300m

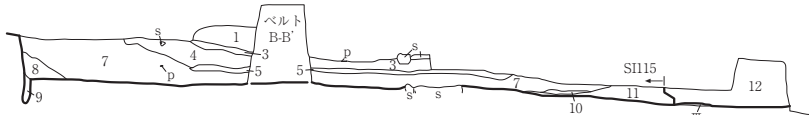

S I 115・120? B-B'

B L=13.400m

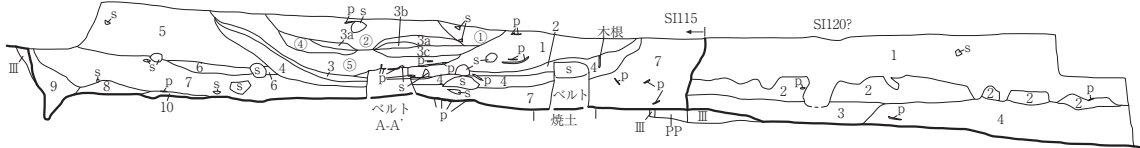

S I 115 A-A'・S I 115・120? B-B'

- 1 10YR2/2 黒褐色 砂質シルト 締まり密 花崗岩粒1%含む
- 2 10YR6/2 灰黄褐色 粗砂 締まり密
- 3 10YR1.7/1 黒色 炭化物 締まりやや疎
- 3a 3層より粒径細かい
- 3b 灰黄褐色土層30%含む
- 3c 灰黄褐色土層50%含む
- 4 10YR4/6 褐色 粘土質シルト 締まり密 黄色土粒5%含む
- 5 10YR5/4 にぶい黄褐色 粘土質シルト 締まり密 黄色土粒5%含む
- 6 10YR5/3 にぶい黄褐色 粘土質シルト 締まり密 黄色土粒5%含む
- 7 10YR3/2 黒褐色 砂質シルト 締まり中 黄色土ブロック5%含む
- 8 10YR3/2 黒褐色 砂質シルト 締まり中 花崗岩粒5%含む
- 9 10YR2/3 黒褐色 砂質シルト 締まり中 黄色土ブロック5%含む
- 10 10YR4/6 褐色 粘土質シルト 締まり密
- 11 10YR3/3 暗褐色 砂質シルト 締まり中 黄色土粒20%含む
- 12 10YR3/4 暗褐色 砂質シルト 締まり中 黄色土粒5%含む

S I 115

- ① 10YR2/3 黒褐色 砂質シルト 締まり中 花崗岩粒10%含む
- ② 10YR2/2 黒褐色 砂質シルト 締まり中
- ③ 10YR5/3 にぶい黄褐色 粗砂 締まり中 a層より粒径細かい b層灰黄褐色土層が混じる30% c層灰黄褐色土層が混じる50%
- ④ 10YR4/2 灰黄褐色 細砂 締まり中
- ⑤ 10YR4/3 にぶい黄褐色 砂質シルト 締まり中 花崗岩粒5%含む

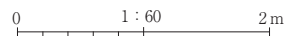

第132図 S I 115 (1/2) 竪穴住居跡

S I 115 炉 (1回目) a-a'
a. L=12.700m

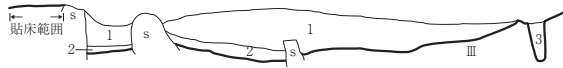

- S I 115 炉 (1回目) a-a'
1 10YR2/3 黒褐色 砂質シルト 縮まり中 花崗岩粒1%含む
2 10YR1.7/1 黒色 炭化物 縮まりやや疎
3 10YR3/4 暗褐色 粘土質シルト 縮まり中 黄色土10%含む
※炉石は花崗岩を使用している

S I 115 炉 (2回目) b-b'
b. L=12.700m

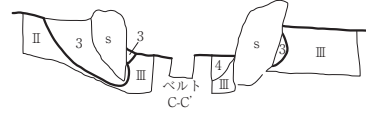

S I 115 炉 (2回目) a-a''
a. L=12.700m

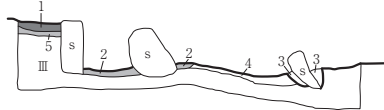

- S I 115 炉 (2回目) a-a'' · b-b'
1 10YR6/6 明黄褐色 粘土 縮まり密 暗褐色土10%含む (貼床)
2 10YR3/4 暗褐色 焼土 縮まり密 (III層が焼土化したもの)
3 10YR4/6 褐色 粘土質シルト 縮まりやや疎 暗褐色土20%含む (地山が使用により汚れたもの)
4 10YR5/6 黄褐色 粘土 縮まり密 暗褐色土ブロック10%含む
5 5YR4/4 にぶい赤褐色 焼土 縮まり密 (S I 115より古い焼土)

S I 115 埋設土器 c-c'
c. L=12.600m

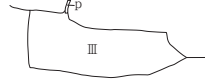

S I 115 PP1 d-d'
L=12.700m

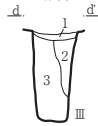

- S I 115 PP1 d-d'
1 10YR3/2 黒褐色 シルト 縮まり中
2 10YR5/6 黄褐色 粘土 縮まり密 黄色土ブロック10%含む
3 10YR2/3 黒褐色 シルト 縮まりやや疎 炭化物1%含む 黄色土5%含む

S I 115 PP2 e-e'
L=12.700m



- S I 115 PP2 e-e'
1 10YR2/3 黒褐色 シルト 縮まりやや疎 黄色土3%含む 花崗岩粒1%含む
2 10YR5/6 黄褐色 粘土 縮まり密
3 10YR3/2 黒褐色 砂質シルト 縮まりやや疎

S I 115 PP3 f-f'
L=12.600m



- S I 115 PP3 f-f'
1 10YR2/3 黒褐色 砂質シルト 縮まりやや疎 花崗岩粒1%含む
2 10YR3/3 暗褐色 粘土質シルト 縮まり密 黄色土ブロック10%含む
3 10YR3/3 暗褐色 粘土質シルト 縮まり密 黄色土ブロック30%含む
4 10YR5/4 にぶい黄褐色 粘土 縮まり密

S I 115 PP4 · 5 g-g'
L=12.600m



- S I 115 PP4 · 5 g-g'
PP4
1 10YR2/3 黒褐色 砂質シルト 縮まりやや疎
PP5
1 10YR2/3 黒褐色 砂質シルト 縮まりやや疎 炭化物1%含む 黄色土ブロック5%含む

S I 115 PP19 h-h'
L=12.500m

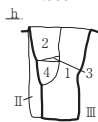

- S I 115 PP19 h-h'
1 10YR2/3 黒褐色 砂質シルト 縮まり中 花崗岩粒1%含む ※1層の上にも2層と同じ黄褐色が見られる
2 10YR5/8 黄褐色 粘土 縮まり密 花崗岩粒5%含む
3 10YR2/2 黒褐色 シルト 縮まり中
4 10YR4/6 褐色 粘土 縮まり密

S I 115 土坑 i-i'
L=12.600m



- S I 115 土坑 i-i'
1 10YR7/6 明黄褐色 砂質粘土 縮まり密
2 10YR4/4 褐色 焼土 縮まり疎 黒色土10%含む

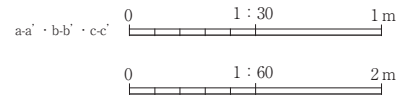

S I 116

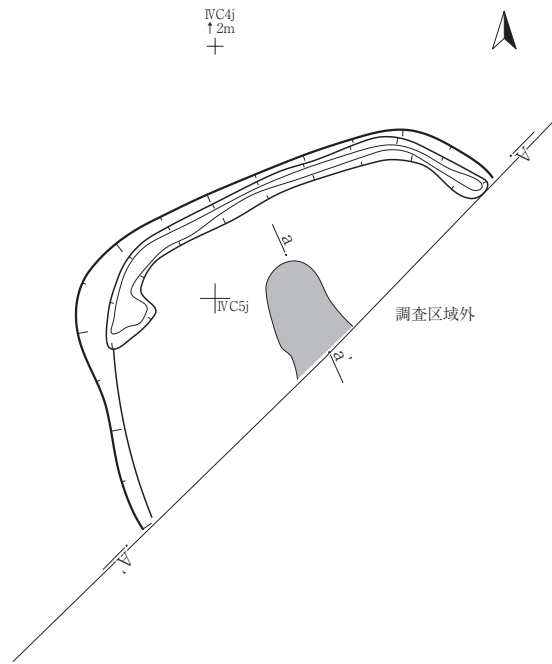

S I 116 A-A'

A, L=13.500m

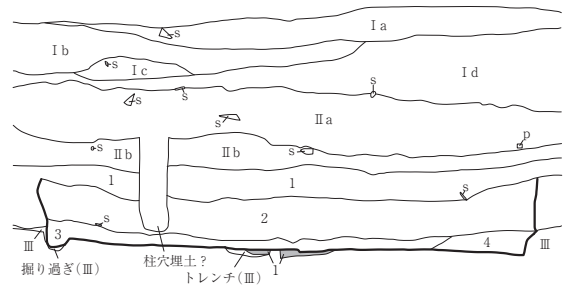

S I 116 A-A'

- I 表土・盛土 ※試掘時の埋戻し土もあり 黒味の強い層 II a層
- I a 10YR2/3 黒褐色と10YR5/8黄褐色土の混土 締まり疎 黒味の強い層 I 層
- I b 10YR3/1 黒褐色 シルト 締まり中 花崗岩粒の入らない層2~4層
- I c 10YR4/2 灰黄褐色 粗砂 締まり疎 住居床面で湧水あり
- I d 10YR5/2 灰黄褐色 粗砂 締まり疎
- II a 10YR2/1 黒色 シルト 締まり中
- II b 10YR3/2 黒褐色 砂質シルト 締まり中 花崗岩粒5%含む
- 1 10YR2/3 黒褐色 砂質シルト 締まり中 花崗岩粒3%含む
- 2 10YR2/3 黒褐色 砂質シルト 締まり中
- 3 10YR3/2 黒褐色 シルト 締まり中
- 4 10YR2/1 黒色 砂質シルト 締まり中

S I 116 炉 a-a'

a, L=11.600m

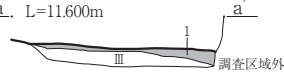

S I 116 炉 a-a'

- 1 10YR5/8 黄褐色 焼土 締まり密 ※III層が被熱して焼土化したもの

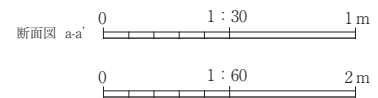

第134図 S I 116 竪穴住居跡

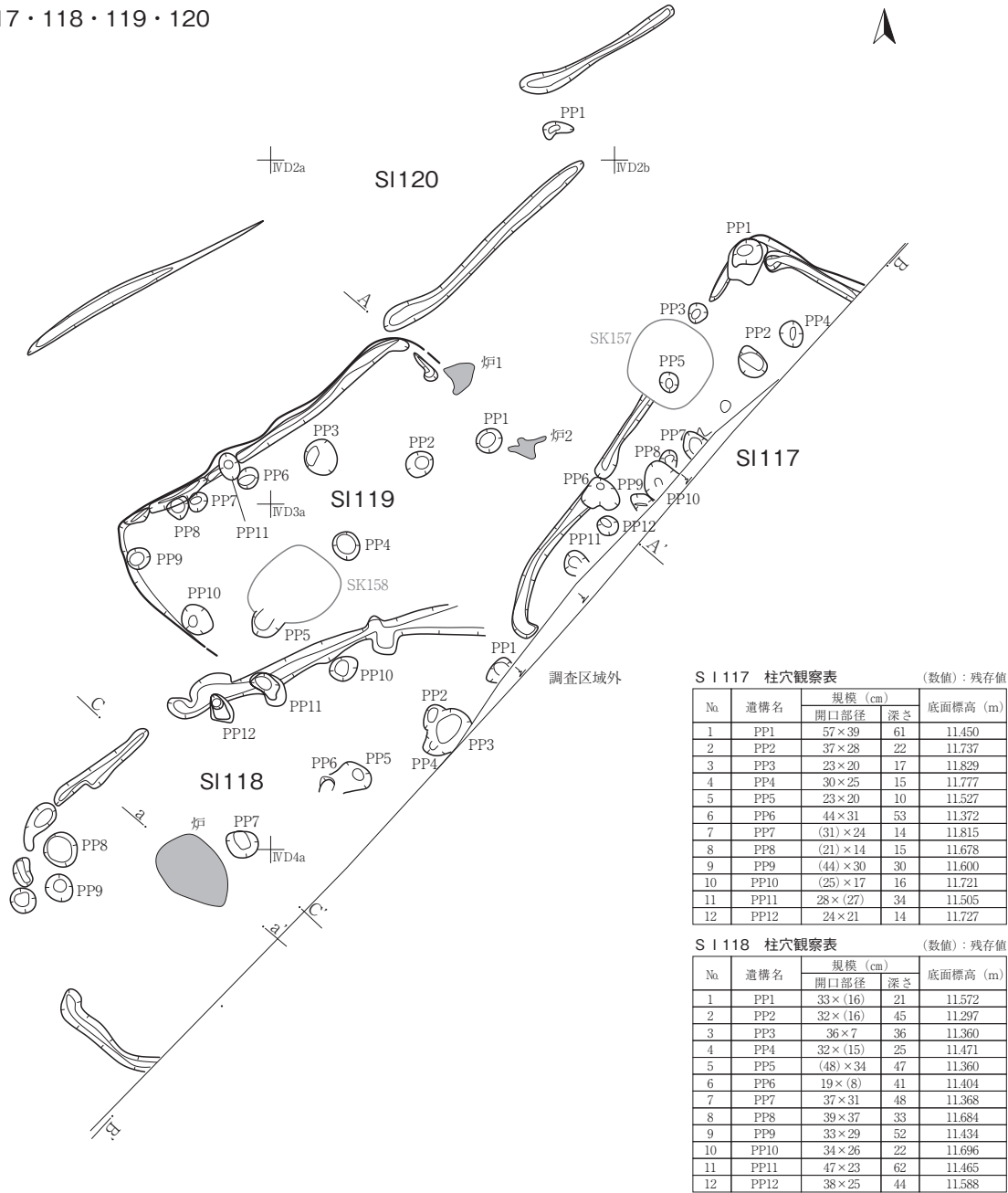

S I 117 柱穴観察表 (数値)：残存値

No.	遺構名	規模 (cm)		底面標高 (m)
		開口部径	深さ	
1	PP1	57×39	61	11.450
2	PP2	37×28	22	11.737
3	PP3	23×20	17	11.829
4	PP4	30×25	15	11.777
5	PP5	23×20	10	11.527
6	PP6	44×31	53	11.372
7	PP7	(31)×24	14	11.815
8	PP8	(21)×14	15	11.678
9	PP9	(44)×30	30	11.600
10	PP10	(25)×17	16	11.721
11	PP11	28×(27)	34	11.505
12	PP12	24×21	14	11.727

S I 118 柱穴観察表 (数値)：残存値

No.	遺構名	規模 (cm)		底面標高 (m)
		開口部径	深さ	
1	PP1	33×(16)	21	11.572
2	PP2	32×(16)	45	11.297
3	PP3	36×7	36	11.360
4	PP4	32×(15)	25	11.471
5	PP5	(48)×34	47	11.360
6	PP6	19×(8)	41	11.404
7	PP7	37×31	48	11.368
8	PP8	39×37	33	11.684
9	PP9	33×29	52	11.434
10	PP10	34×26	22	11.696
11	PP11	47×23	62	11.465
12	PP12	38×25	44	11.588

S I 119 柱穴観察表 (数値)：残存値

No.	遺構名	規模 (cm)		底面標高 (m)
		開口部径	深さ	
1	PP1	30×27	25	11.870
2	PP2	32×28	24	11.884
3	PP3	41×37	43	11.762
4	PP4	32×30	33	11.753
5	PP5	37×(27)	41	11.683
6	PP6	25×22	15	12.044
7	PP7	23×19	35	11.855
8	PP8	26×23	17	12.037
9	PP9	26×23	17	12.065
10	PP10	38×31	21	11.926
11	PP11	31×22	28	12.007

S I 120 柱穴観察表

No.	遺構名	規模 (cm)		底面標高 (m)
		開口部径	深さ	
1	PP1	25×7	-	12.331

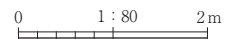

S I 117・119・SN37-3 A-A'

A. L=12,500m

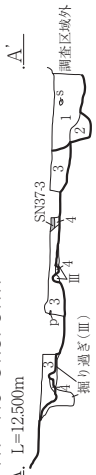

- S N37-3
1 5YR5/8 明赤褐色 焼土 縮まり中
- S I 117・119・SN33-3 A-A'
1 10YR2/3 黒褐色 砂質シルト 縮まり中 花崗岩粒1%含む (SII17)
2 10YR3/2 黒褐色 砂質シルト 縮まり中 黄色土粒3%含む (SII17)
3 10YR3/3 暗褐色 砂質シルト 縮まり中 花崗岩粒5%含む (SII19)
4 10YR4/4 褐色 粘土 縮まり中 (SII19)

S I 150・116・117・118 B-B'

B. L=12,600m

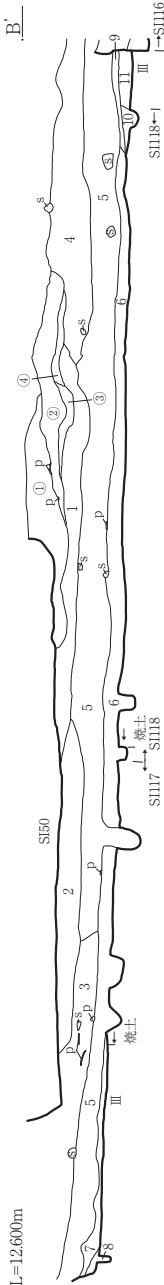

S I 150・116・117・118 B-B'

- 1 10YR3/4 暗褐色 シルト 縮まり中
2 10YR3/3 暗褐色 シルト 縮まり中
3 10YR2/3 黒褐色 砂質シルト 縮まり中
4 10YR2/2 黒褐色 シルト 縮まり中
5 10YR3/1 黒褐色 シルト 縮まり中
6 10YR2/1 黒色 シルト 縮まり中
7 10YR1/1 黒色 シルト 縮まり中
8 10YR2/1 暗赤褐色 焼土 縮まり中 花崗岩粒3%含む
9 5YR3/6 黒褐色 シルト 縮まり中
10 10YR2/2 黒褐色 シルト 縮まり中
11 10YR2/3 黒褐色 砂質シルト 粘性強 縮まり中 マサ土10%・3層との境に土器片(φ10cm)含む 礫(φ5mm)10%含む
① 10YR2/3 黒褐色 砂質シルト 粘性弱 縮まり密 土器片(φ5cm)含む 白色礫花崗岩(φ2cm)5%含む
② 5YR5/8 明赤褐色 焼土 粘性強 縮まり密
③ 10YR3/4 暗褐色 シルト 粘性弱 縮まり密 貼床

S I 118 C-C'

C. L=12,300m



- S I 118 C-C'
1 10YR2/3 黒褐色 砂質シルト 縮まり中 花崗岩粒1%含む 土器片混入
2 10YR4/4 褐色 粘土質シルト 縮まり中

S I 118 炉 a-a'

a. L=12,000m

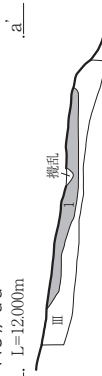

- S I 118 炉 a-a'
1 5YR4/8 赤褐色 焼土 花崗岩粒1%含む
※Ⅲ層が焼土化したもの

0 1 : 30 1m

0 1 : 60 2m

第136図 S I 117・118・119 (2/2) 竪穴住居跡

S I 121・122・123・124

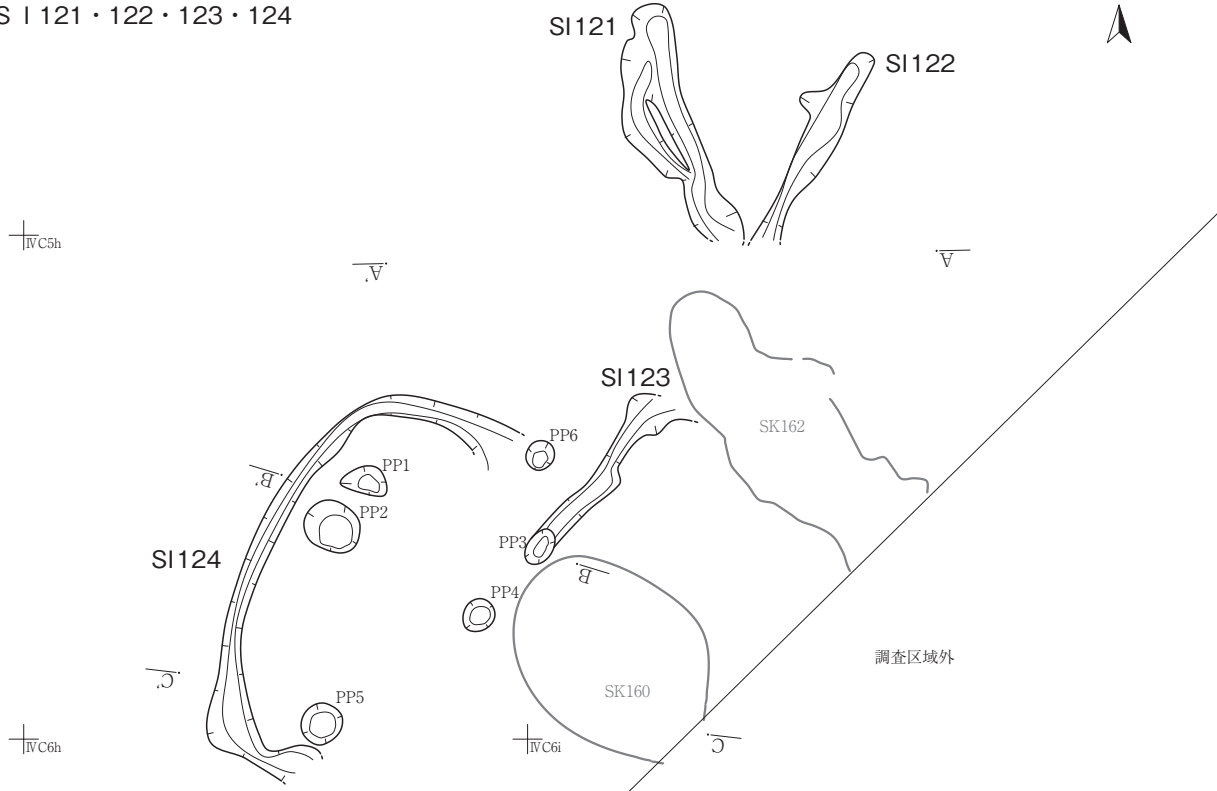

S I 124 柱穴観察表

No	遺構名	規模 (cm)		底面標高 (m)
		開口部径	深さ	
1	PP1	35×21	-	-
2	PP2	45×37	-	-
3	PP3	30×19	-	-
4	PP4	26×23	-	-
5	PP5	33×31	-	-
6	PP6	23×21	-	-

※深さ記録なし。

S I 121・122 A-A'

A, L=12.400m

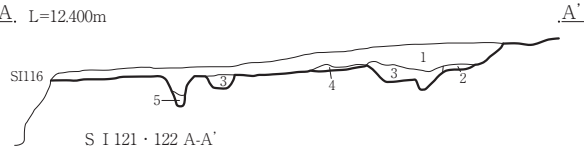

S I 121・122 A-A'

- 1 10YR3/7 暗褐色 砂質シルト 粘性やや弱 締まり密
- 2 10YR3/4 暗褐色 砂 粘性なし 締まり密
- 3 10YR2/3 黒褐色 砂質シルト 粘性やや弱 締まり密
- 4 10YR5/6 黄褐色 砂質シルト 粘性やや弱 締まりやや密
- 5 10YR4/4 褐色 粘土 粘性強 締まりやや疎

S I 123・124 B-B'

B, L=11.700m



S I 123・124 B-B'

- 1 10YR2/3 黒褐色 シルト 粘性やや弱 締まり密
- 2 10YR4/4 褐色 粘土 粘性強 締まりやや疎

S I 124・SK160 C-C'

C, L=12.300m

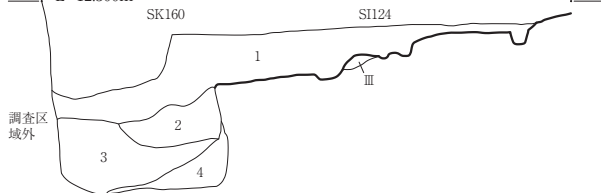

S I 124・SK160 C-C'

- 1 10YR2/3 黒褐色 シルト 粘性強 締まり密
- 2 10YR3/4 暗褐色 シルト 粘性強 締まり密 礫 (φ5cm) 5%含む 炭化物 (φ2cm) 5%含む
- 3 10YR5/6 黄褐色 粘土 粘性強 締まり密
- 4 10YR3/4 暗褐色 シルト 粘性強 締まり密 炭化物 (φ5cm) 10%含む

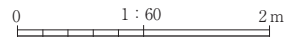

第137図 S I 121・122・123・124竪穴住居跡

S I 02

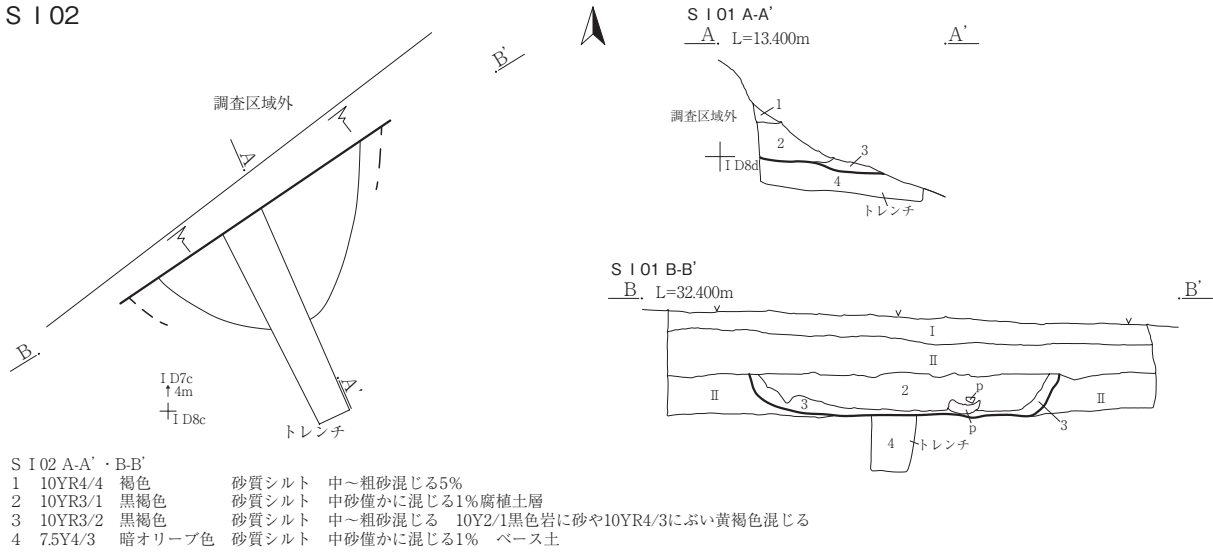

S I 04

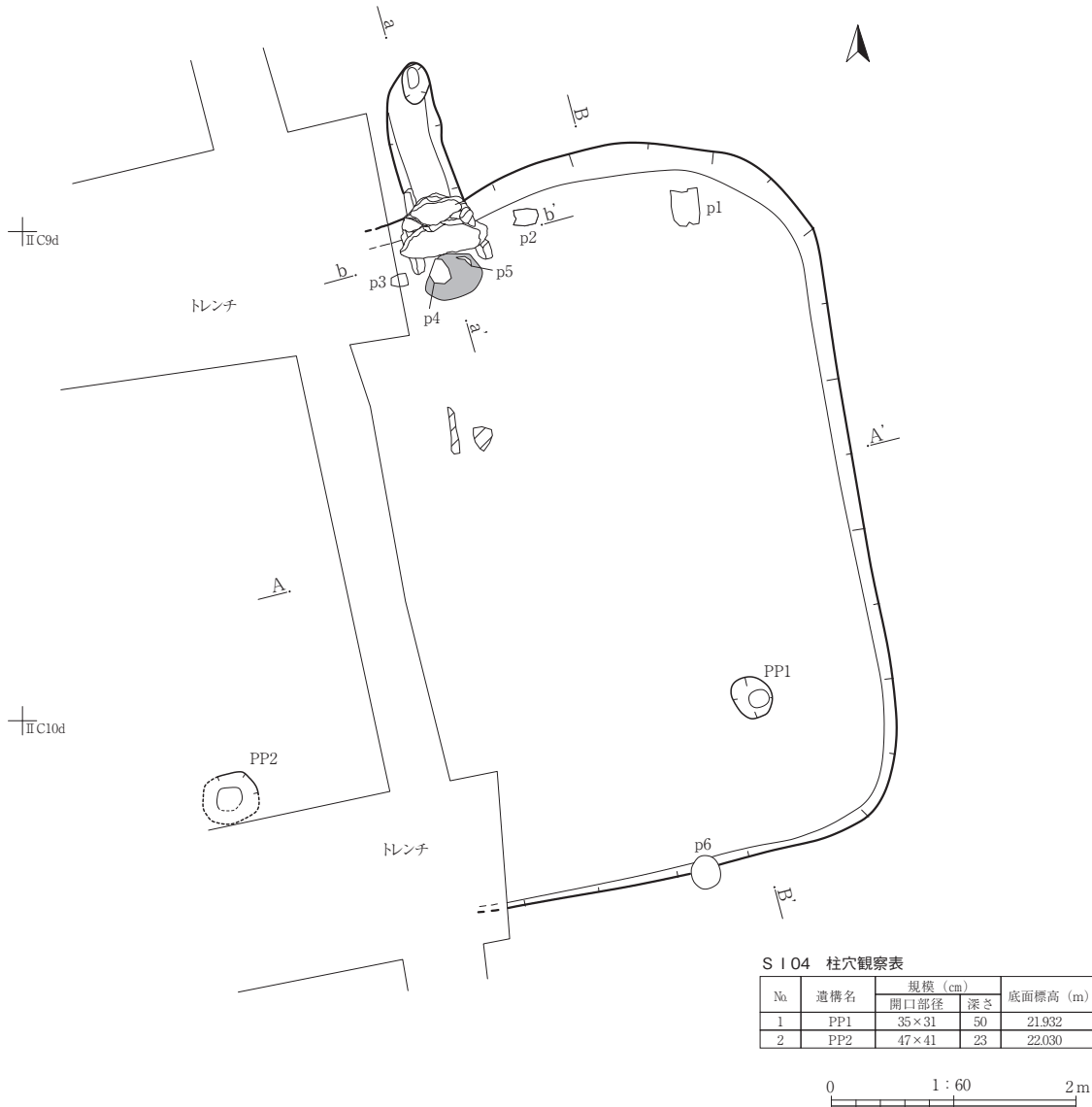

第138図 S I 02・04 (1/2) 竪穴住居跡

S I 04 A-A'
A. L=23.000m

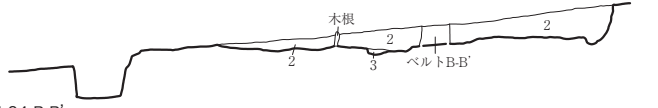

- S I 04 A-A'・B-B'
1 10YR3/1 黒褐色
2 10YR2/2 黒褐色
3 10YR7/6 明黄褐色
4 10YR3/1 黒褐色

シルト 粘性やや弱 締まりやや疎
10YR5/6黄褐色シルトブロック (φ10mm) 1%
マサ土粒 (φ2mm) 3%含む
シルト 粘性中 締まりやや密
炭化物 (φ2mm~5mm) 1%
マサ土粒 (φ2mm) 5%含む
粘質シルト 粘性やや強 締まりやや密
シルト 粘性中 締まりやや密
10YR6/2灰黄褐色粘土ブロック30%含む

S I 04 B-B'
B. L=23.200m



B'

S I 04 カマド a-a'
a. L=23.000m

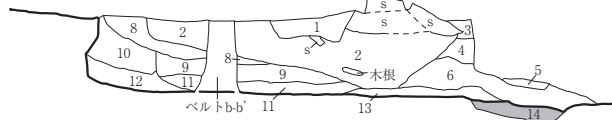

S I 04 カマド a-a'・b-b'

- 1 10YR2/1 黒色
2 10YR2/2 黒褐色
3 10YR4/3 にぶい黄褐色
4 10YR3/3 暗褐色
5 10YR7/3 にぶい黄褐色
6 10YR7/6 明黄褐色
7 10YR6/4 にぶい黄褐色
8 10YR2/2 黒褐色
9 10YR2/3 黒褐色
10 10YR2/1 黒色
11 10YR2/2 黒褐色
12 10YR3/3 暗褐色
13 10YR4/6 褐色
14 7.5YR6/6 橙色

シルト 粘性中 締まり疎
マサ土粒 (φ1~2mm) 1%
シルト 粘性中 締まり疎
マサ土粒 (φ3~5mm) 2%
10YR7/6明黄褐色粘質シルトブロック3%
シルト 粘性弱 締まり疎
明黄褐シルト粒 (φ1mm) 30%含む
シルト 粘性弱 締まり疎
明黄褐シルト粒 (φ1mm) 3%含む
シルト 粘性中 締まり中
暗褐色~にぶい黄褐色シルトブロック30%
シルト 粘性中 締まり中
10YR5/8黄褐ブロック1%含む 崩落粘土層
シルト 粘性中 締まりやや密
10YR3/3暗褐ブロック20%含む
下位に焼土混じる 崩落粘土層
シルト 粘性やや弱 締まり疎
マサ土粒 (φ1~2) 1%
シルト 粘性中 締まりやや疎
10YR7/6明黄褐色粘質シルトブロック1%
マサ土粒 (φ1~2mm) 1%
シルト 粘性やや強 締まりやや疎
10YR7/6明黄褐色シルトブロック10%
シルト 粘性中 締まり中
マサ土粒 (φ1mm未満) 50%
シルト 粘性中 締まりやや疎
7.5YR5/6明褐色シルトブロック1%
炭化物 (φ1mm) 1%
シルト 粘性中 締まり中
7.5YR5/6明褐色シルトブロック50%
粘質シルト 粘性やや強 締まりやや弱
焼土層

S I 04 カマド b-b'
b. L=23.000m

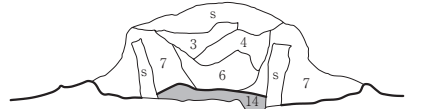

S I 05

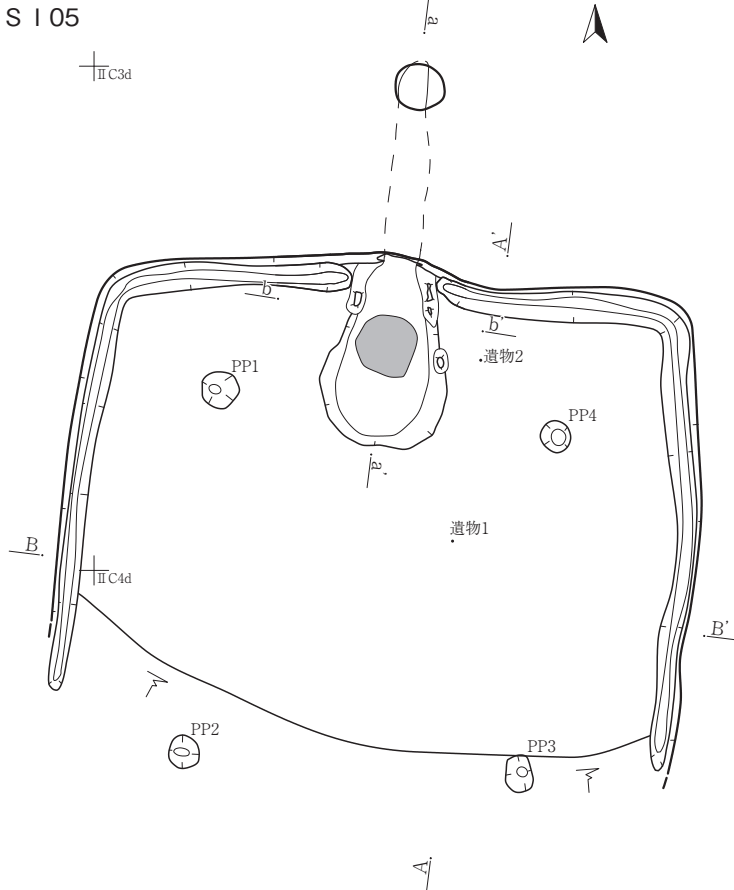

カマド検出状況

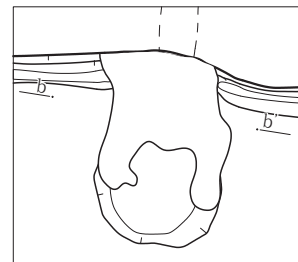

S I 05 柱穴観察表

No	遺構名	規模 (cm)		底面標高 (m)
		開口部径	深さ	
1	PP1	30×29	84	23.458
2	PP2	27×25	68	23.430
3	PP3	28×22	76	23.381
4	PP4	25×23	78	23.455

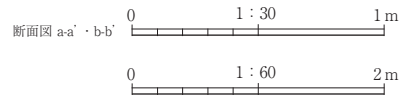

第139図 S I 04 (2/2)・05 (1/2) 竪穴住居跡

S I 05 A-A'
A, L=24.700m

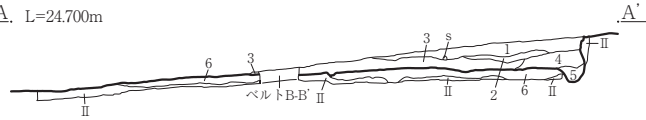

S I 05 B-B'



S I 05 A-A' · B-B'

1	10YR2/3	黒褐色	シルト	粘性やや弱	締まり中	マサ土粒 (φ2~5mm) 1%
2	10YR2/2	黒褐色	シルト	粘性中	締まり中	炭化物 (φ10mm) 5%、10YR4/6褐色粘土 ブロック1%
3	10YR3/2	黒褐色	シルト	粘性中	締まり中	10YR4/2灰黄褐色砂質シルト3%
4	10YR2/1	黒色	シルト	粘性やや強	締まり疎	マサ土粒 (φ5mm) 1%
5	10YR2/2	黒褐色	シルト	粘性中	締まり中	マサ土粒 (φ1mm) 3% 壁溝埋土
6	10YR3/3	暗褐色	シルト	粘性やや弱	締まり密	マサ土粒 (φ2~3mm) 2% 貼床

S I 05 カマド a-a'
a, L=24.900m

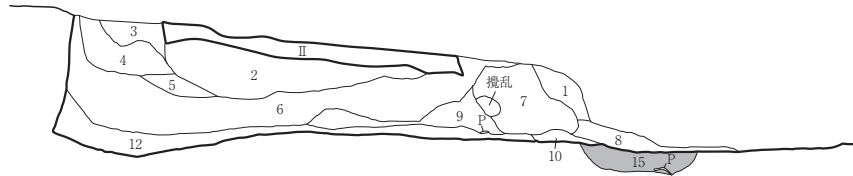

S I 05 カマド b-b'
b, L=24.600m

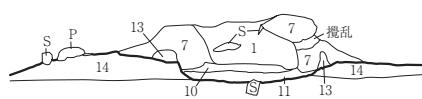

S I 05 カマド a-a' · b-b'

1	10YR3/3	暗褐色	シルト	粘性中	締まり中	明黄褐色シルトブロック1% マサ土粒 (φ1mm) 1% 住居埋土
2	10YR3/3	暗褐色	シルト	粘性中	締まり中	10YR6/6明黄褐色シルトブロック3% (φ20~50mm)、マサ土粒 (φ1mm) 1%
3	10YR6/6	明黄褐色	シルト	粘性中	締まりやや密	10YR2/3黒褐色シルトの混合 (60:40)
4	10YR2/3	黒褐色	シルト	粘性中	締まり疎	10YR6/6明黄褐色シルトブロック (φ20~50mm) 10%
5	10YR2/3	黒褐色	シルト	粘性中	締まりやや疎	10YR6/6明黄褐色シルト粒 (φ2~5mm) 1%、マサ土粒 (φ1mm) 1%
6	10YR3/2	黒褐色	シルト	粘性やや弱	締まり中	10YR8/6黄褐色粘質シルトブロック10% 煙道埋土
7	10YR8/4	浅黄褐色	シルト	粘性弱	締まり密	7.5YR4/6褐色焼土が下位に塊状で10%程度混じる カマド崩落土
8	7.5YR5/6	明褐色	粘土質シルト	粘性強	締まりやや密	(下位から) 7.5YR6/6橙色~7.5YR3/4暗褐色のグラデーショ 天井崩落土
9	10YR2/3	黒褐色	シルト	粘性中	締まりやや疎	10YR7/4にぶい黄橙色~10YR6/8明黄褐色粘質シルトブロック (φ20mm~50mm) 10%
10	7.5YR3/4	暗褐色	シルト	粘性やや強	締まり中	焼土粒 (φ1~2mm) 1% マサ土ブロック (φ10mm) 1%
11	10YR4/6	褐色	シルト	粘性やや強	締まり中	10YR7/4にぶい黄褐色シルトブロック (φ30mm) 30%
12	10YR3/2	黒褐色	シルト	粘性中	締まり中	マサ土粒 (φ1~2mm) 1%
13	10YR8/4	浅黄褐色	シルト	粘性中	締まり密	7層よりも混入物が少ない カマド袖構築土
14	10YR3/3	暗褐色	シルト	粘性やや弱	締まり密	マサ土粒 (φ2~3mm) 2% (貼床)
15	7.5YR6/8	橙色	シルト	粘性弱	締まり密	下位に土器混じる 焼土層

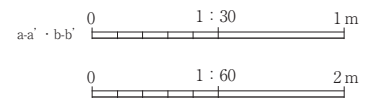

第140図 S I 05 (2/2) 竪穴住居跡

S I 06

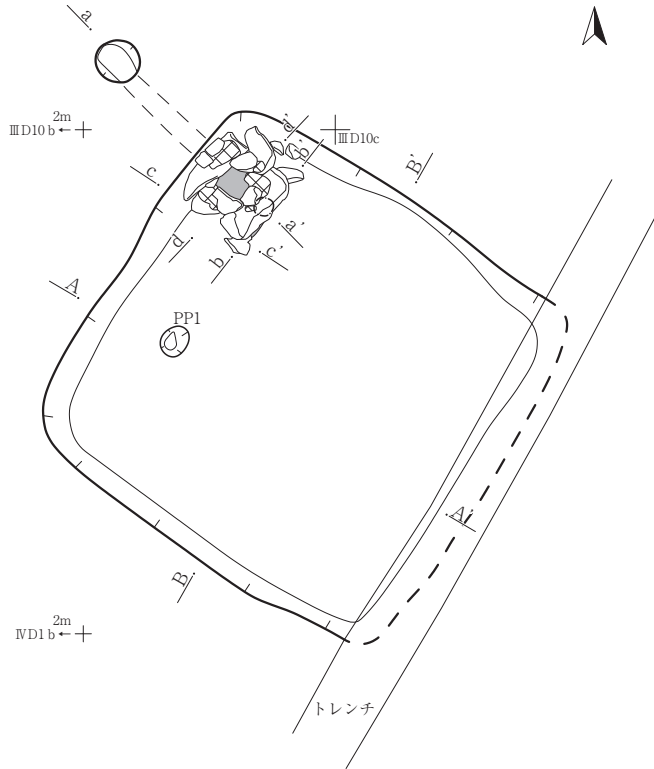

カマド石組み除去後、焼土と支脚（堯）

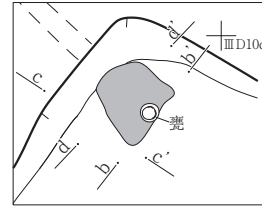

S I 09 柱穴観察表

No.	遺構名	規模 (cm)		底面標高 (m)
		開口部径	深さ	
1	PP1	25×20	24	13.883

S I 06 A-A'

A. L=15.000m

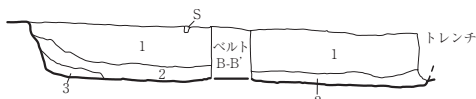

S I 06 B-B'

B. L=15.000m

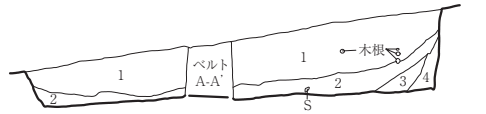

S I 06 A-A'・B-B'

- 1 10YR3/1 黒褐色 砂質シルト 締まり中 植根含む
- 2 10YR2/2 黒褐色 砂質シルト 締まり中
- 3 10YR3/4 暗褐色 砂質シルト 締まり中
- 4 10YR3/2 黒褐色 砂 締まり中

S I 06 カマド a-a'

a. L=15.000m

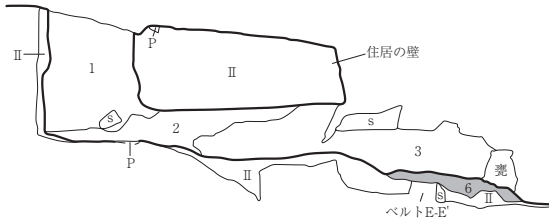

S I 06 カマド b-b'

b. L=14.600m



S I 06 カマド c-c'

c. L=14.800m

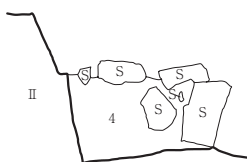

S I 06 カマド d-d'

d. L=14.600m

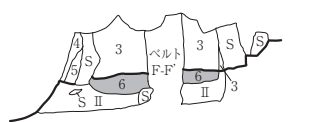

S I 06 カマド a-a'・b-b'・c-c'・d-d'

- 1 10YR2/1 黒色 シルト 締まり疎 1層よりもやや明るい10YR3/2黒褐色シルトブロック10%含む
- 2 10YR3/2 黒褐色 シルト 締まり疎
- 3 10YR3/1 黒褐色 シルト 締まり疎
- 4 10YR4/4 褐色 シルト 締まり中 黄褐色土ブロック含む
- 5 10YR3/4 暗褐色 シルト 締まり中
- 6 5YR3/6 暗赤褐色 焼土 締まりやや疎 炭化物1%含む 橙色焼土ブロック3%含む
- II 10YR3/3 暗褐色 砂質シルト 締まり密 (II層) 花崗岩粒3%含む 縄文土器含む

断面図
a-a'・b-b'・c-c'・d-d'

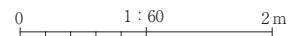
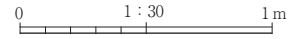

第141図 S I 06 竪穴住居跡

S I 07

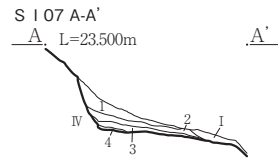
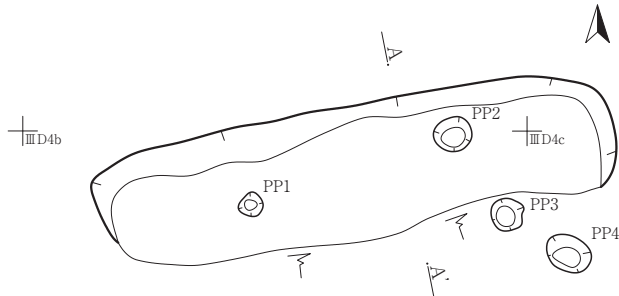

- S I 07 A-A'
- 1 10YR5/3 にぶい黄褐色 砂 締まり中 (マサ土起源)
 - 2 10YR6/2 灰黄褐色 締まり中 (マサ土起源)
 - 3 10YR5/3 にぶい黄褐色 砂質シルト 締まり中
 - 4 10YR5/2 灰黄褐色 砂 締まり中 (マサ土起源)

S I 07 柱穴観察表

No	遺構名	規模 (cm)		底面標高 (m)
		開口部径	深さ	
1	PP1	20×19	15	22.602
2	PP2	30×27	40	22.340
3	PP3	27×26	31	22.320
4	PP4	37×28	27	22.210

S I 08

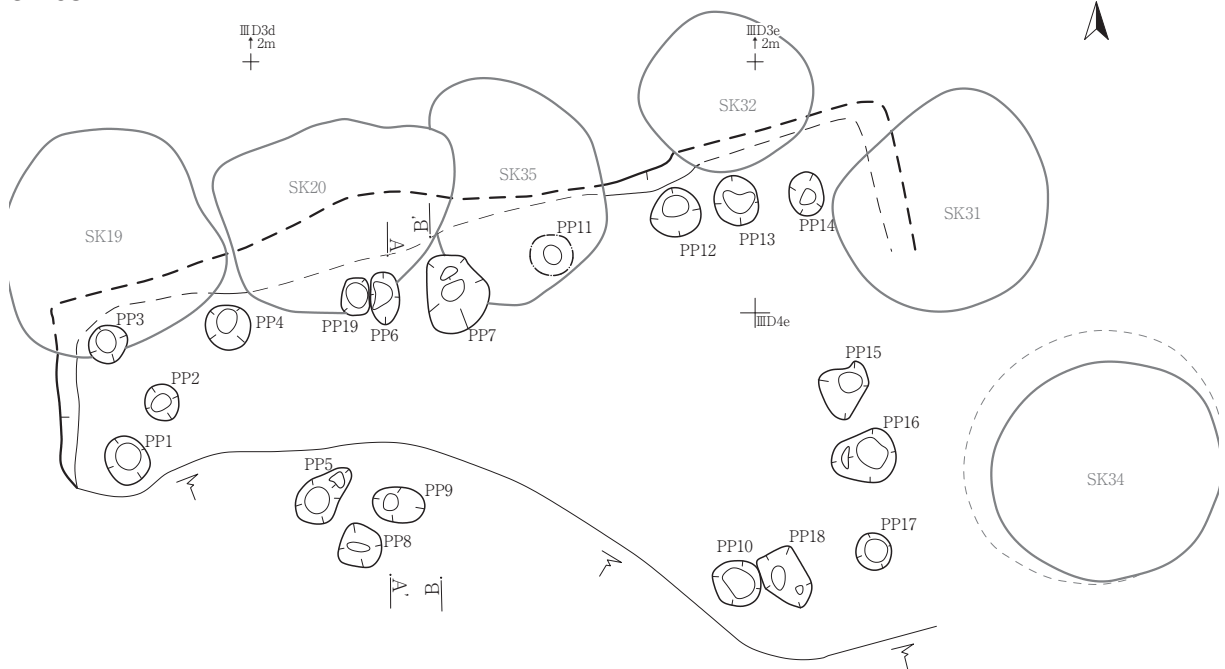

S I 08 A-A'

A, L=22.600m

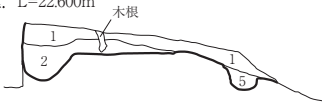

S I 08 B-B'

B, L=22.600m



S I 08 A-A'・B-B'

- 1 2.5Y5/2 暗灰黄色 シルト 粘性ほとんどなし 締まりやや密 花崗岩粒極小～1% 土壌化したI層
- 2 2.5Y3/2 黒褐色 シルト 粘性ほとんどなし 締まりやや密 花崗岩粒極小1%未満
- 3 2.5Y4/2 暗灰黄色 シルト 粘性微弱 締まり密 花崗岩粒極小～小10%
- 4 2.5Y6/4 にぶい黄色 シルト 粘性なし 締まりやや疎 花崗岩粒極小～小1～3%
- 5 2.5Y5/3 黄褐色 シルト 粘性なし 締まりやや疎

S I 08 柱穴観察表

No	遺構名	規模 (cm)		底面標高 (m)
		開口部径	深さ	
1	PP1	39×33	60	21.606
2	PP2	30×28	19	21.942
3	PP3	32×30	58	21.613
4	PP4	38×36	66	21.510
5	PP5	55×32	52	21.576
6	PP6	30×24	43	21.598
7	PP7	62×44	46	21.694
8	PP8	36×34	25	21.711
9	PP9	42×28	21	21.860
10	PP10	40×37	26	21.600
11	PP11	35×33	49	21.533
12	PP12	40×39	72	21.508
13	PP13	40×34	45	21.742
14	PP14	35×27	56	21.526
15	PP15	47×36	21	21.725
16	PP16	52×40	43	21.449
17	PP17	30×28	32	21.456
18	PP18	50×34	28	21.575
19	PP19	41×23	-	-

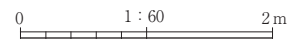

第142図 S I 07・08竪穴住居跡

S I 09

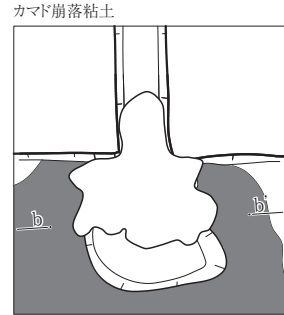
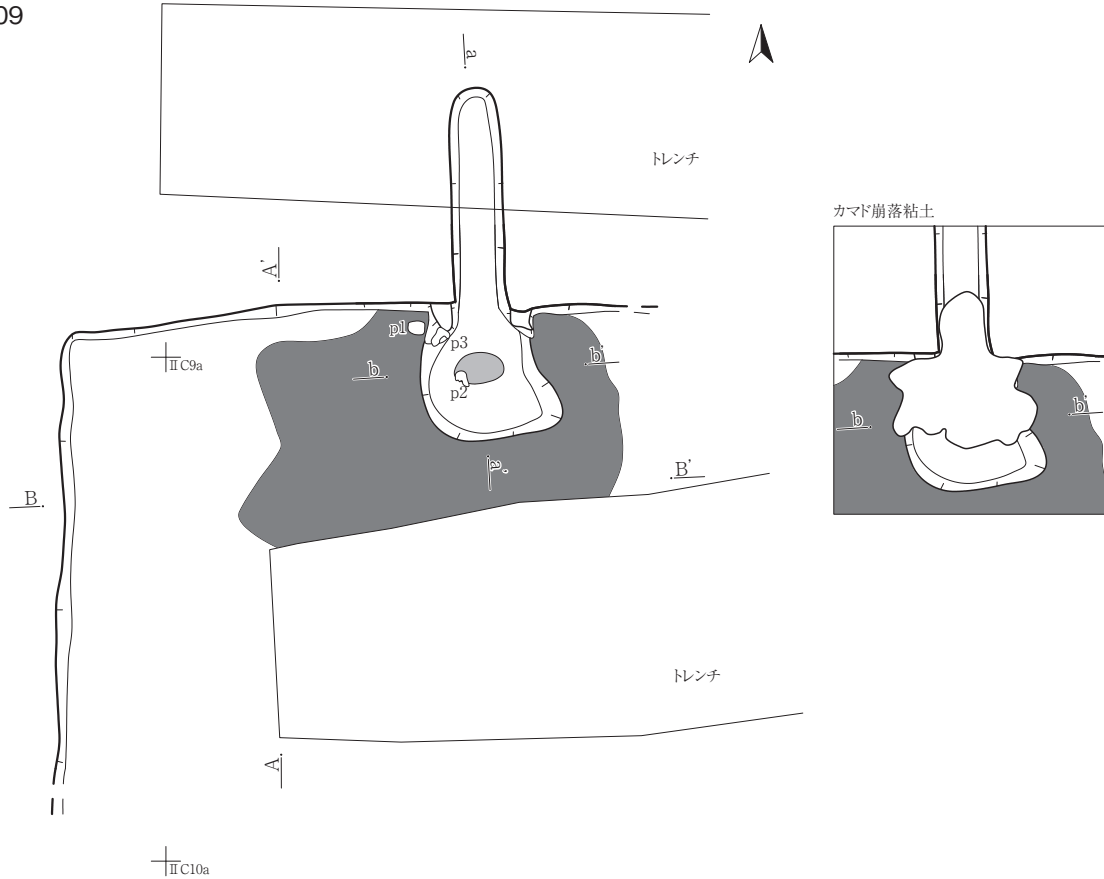

S I 09 A-A'

A. L=22.400m

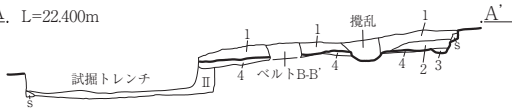

S I 09 B-B'

B. L=22.300m



S I 09 A-A'・B-B'

- 1 10YR2/1 黒色 シルト 粘性やや強 締まり中 マサ土粒 (φ2~5mm) 2%
- 2 10YR2/2 黒褐色 シルト 粘性やや強 締まりやや疎 マサ土粒 (φ1mm) 1%
- 3 10YR2/1 黒色 シルト 粘性やや強 締まり中 マサ土粒 (φ2~3mm) 1%
- 4 10YR3/1 黒褐色 シルト 粘性中 締まりやや密 マサ土粒 (φ1mm) 3% 貼床

S I 09 カマド a-a'

a. L=22.500m

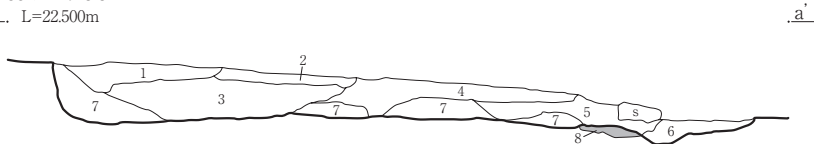

S I 09 カマド b-b'

b. L=22.500m

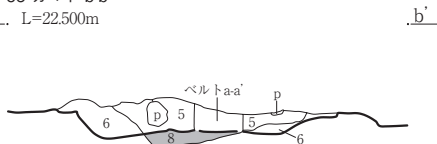

S I 09 カマド a-a'・b-b'

- 1 10YR3/3 暗褐色 粘土質シルト 粘性やや強 締まり中 10YR6/6明黄褐色粘質シルト40%含む
- 2 10YR2/2 黒褐色 粘土質シルト 粘性やや強 締まりやや疎 マサ土粒 (φ10mm) 1%含む
- 3 10YR2/1 黒色 シルト 粘性中 締まり中 マサ土粒 (φ1~2mm) 1%
- 4 10YR6/6 明黄褐色 粘土質シルト 粘性やや強 締まりやや疎 焼土5YR4/6赤褐色が帯状に入る 10YR2/2黒褐色シルトブロック3%含む
- 5 10YR3/3 暗褐色 粘土質シルト 粘性やや強 締まり中 10YR6/6明黄褐色シルトブロック10%含む 焼土粒 (φ1mm) ごく微量含む
- 6 10YR2/1 黒色 シルト 粘性やや強 締まり中 10YR6/6明黄褐色シルトブロック1% 焼土粒 (φ1mm) 含む
- 7 10YR2/2 黒褐色 粘土質シルト 粘性やや強 締まり中 マサ土粒 (φ1mm) 1% 10YR6/6明黄褐色シルトブロック1%含む
- 8 7.5YR5/8 明褐色 シルト 粘性やや弱 締まり中 マサ土粒 (φ5mm~10mm) 3% 10YR1.7/1黒色シルトブロック1%含む 焼土

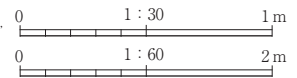

第143図 S I 09竪穴住居跡

S I 10

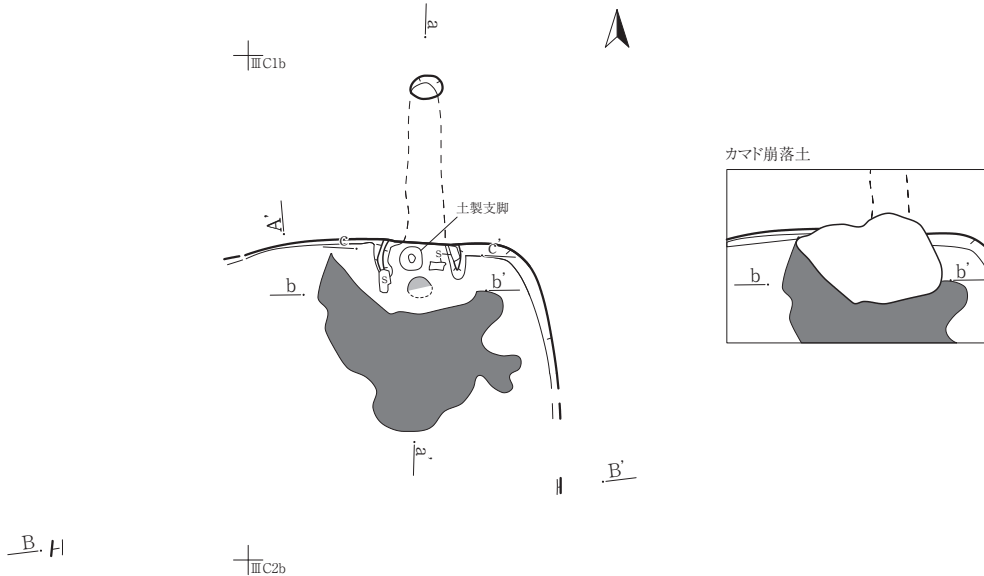

S I 10 A-A'

A. L=21.100m



S I 10 B-B'

B. L=20.900m



S I 10 A-A'・B-B'

I 10YR2/2 黒褐色 シルト 粘性やや強 締まり中 マサ土粒1%

S I 10 カマド a-a'

a. L=21.300m

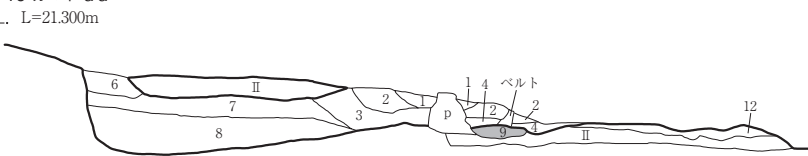

S I 10 カマド b-b'

b. L=21.100m

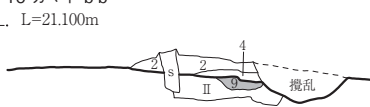

S I 10 カマド c-c'

c. L=21.200m



S I 10 カマド a-a'・b-b'・c-c'

- 1 10YR3/3 暗褐色 シルト 粘性中 締まり中 10YR6/6明黄褐色シルトブロック30% マサ土粒 (φ2~3mm) 1%含む
- 2 10YR3/2 黒褐色 シルト 粘性やや強 締まりやや疎 10YR6/6明黄褐色シルトブロック1% マサ土粒 (φ1mm) 1%含む
- 3 10YR2/3 黒褐色 シルト 粘性中 締まり中 焼土ブロック微量、マサ土粒 (φ1mm) 2%含む
- 4 7.5YR4/6 褐色 粘土質シルト 粘性やや強 締まり中 焼土に似るが、焼成面としてはとらえられない
- 6 10YR2/1 黒色 シルト 粘性中 締まり中 マサ土粒 (φ3~5mm) 1% 10YR6/6明黄褐色シルトブロック1%含む
- 7 10YR2/2 黒褐色 シルト 粘性中 締まりやや疎 マサ土粒 (φ5~10mm) 2%含む
- 8 10YR2/2 黒褐色 シルト 粘性やや強 締まり疎 10YR6/6明黄褐色シルトブロック5%含む
- 9 7.5YR4/6 褐色 シルト 粘性中 締まり中 弱い被熱の焼土か
- 12 10YR2/2 黒褐色 シルト 粘性強 締まり密 貼床か 10YR7/6明黄褐色

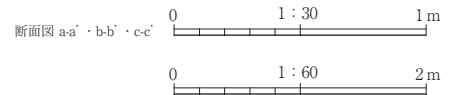

第144図 S I 10竪穴住居跡

S I 11

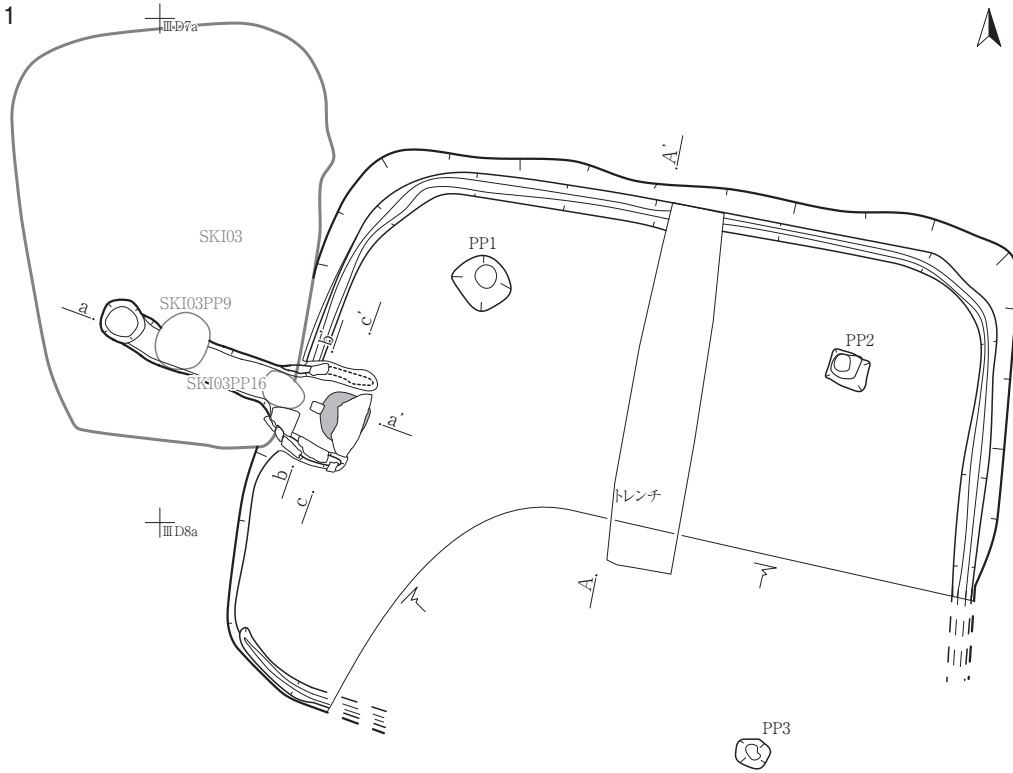

S I 11 A-A'

A, L=17.100m

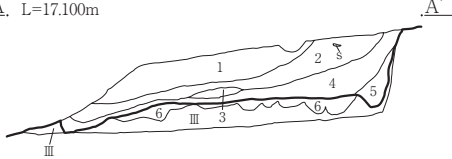

S I 11 A-A'

- | | | | | | | |
|---|---------|-----|-----|----------|--------|----------------------|
| 1 | 10YR2/1 | 黒色 | シルト | 粘性微弱 | 締まり密 | 花崗岩粒極小~小20% |
| 2 | 10YR2/2 | 黒褐色 | シルト | 粘性微弱 | 締まり密 | 花崗岩粒極小~小10% |
| 3 | 10YR3/2 | 黒褐色 | シルト | 粘性なし | 締まりやや疎 | 花崗岩粒極小~小1% |
| 4 | 10YR2/1 | 黒色 | シルト | 粘性微弱 | 締まりやや密 | 花崗岩粒極小~小1~3% (下端は床面) |
| 5 | 10YR3/2 | 黒褐色 | シルト | 粘性微弱 | 締まりやや密 | 花崗岩粒極小~小1% |
| 6 | 10YR3/3 | 暗褐色 | シルト | 粘性ほとんどなし | 締まり密 | 花崗岩粒極小~小10% (貼床) |

S I 11 柱穴観察表

No	遺構名	規模 (cm)		底面標高 (m)
		開口部径	深さ	
1	PP1	48×41	66	15.760
2	PP2	39×30	60	15.807
3	PP3	28×22	32	15.672

S I 11 カマド a-a'

a, L=16.600m

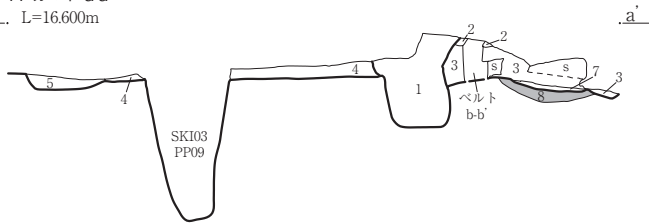

S I 11 カマド b-b'

b, L=16.600m

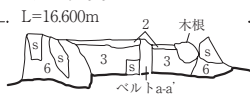

S I 11 カマド c-c'

c, L=16.500m

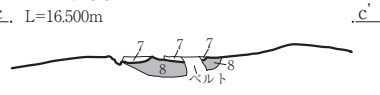

S I 11 カマド a-a'・b-b'・c-c'

- | | | | | | | |
|---|---------|--------|-----|------|--------|---------------------------|
| 1 | 10YR2/3 | 黒褐色 | シルト | 粘性微弱 | 締まり密 | 花崗岩粒極小~小5% |
| 2 | 10YR4/3 | にぶい黄褐色 | シルト | 粘性微弱 | 締まり密 | 花崗岩粒極小~小10% |
| 3 | 10YR4/2 | 灰黄褐色 | シルト | 粘性なし | 締まりやや疎 | 花崗岩粒極小~小5% |
| 4 | 10YR2/1 | 黒色 | シルト | 粘性微弱 | 締まりやや疎 | 花崗岩粒極小~小10% |
| 5 | 10YR3/2 | 黒褐色 | シルト | 粘性なし | 締まり疎 | 花崗岩粒極小~小20% SK I 03PP16埋土 |
| 6 | 10YR2/2 | 黒褐色 | シルト | 粘性微弱 | 締まり密 | 花崗岩粒極小~小10% (カマドそで部) |
| 7 | 10YR4/3 | にぶい黄褐色 | シルト | 粘性微弱 | 締まり密 | 花崗岩粒極小~小1~3% |
| 8 | 5YR5/6 | 明赤褐色 | シルト | 粘性なし | 締まり密 | 花崗岩粒極小~小5% (焼土) |

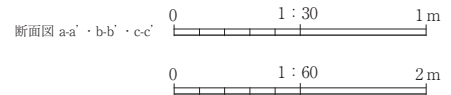

第145図 S I 11 竪穴住居跡

S I 16

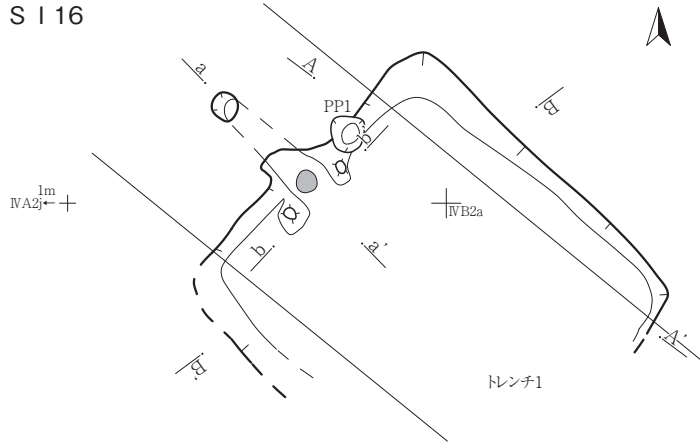

S I 16 柱穴観察表 (数値)：残存値

No.	遺構名	規模 (cm)		底面標高 (m)
		開口部径	深さ	
1	PP1	30×26	42	15.572

S I 16 A-A' A. L=16.500m

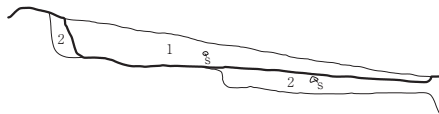

S I 16 B-B' B. L=16.500m

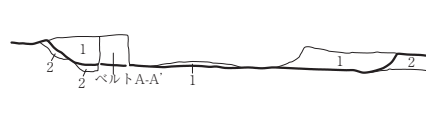

S I 16 A-A'・B-B'

- 1 7.5YR2/1 黒色 シルト 粘性微弱 締まりやや疎 花崗岩粒極小～小5%
- 2 7.5YR3/3 暗赤褐色 シルト 粘性微弱 締まりやや密 花崗岩粒極小～小5% (地山)

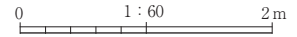

S I 16 カマド a-a' a. L=16.400m

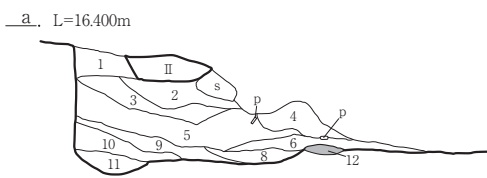

S I 16 カマド b-b' b. L=16.100m

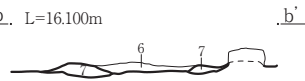

S I 16 カマド a-a'・b-b'

- 1 10YR2/3 黒褐色 シルト 粘性中 締まり中
10YR6/6明黄褐色シルトブロック30%含む
- 2 10YR2/3 黒褐色 シルト 粘性中 締まりやや密 明黄褐色シルト粒 (粉状) 5%含む
- 3 10YR2/2 黒褐色 シルト 粘性やや強 締まり中 明黄褐色シルト粒 (粉状) 10%含む
- 4 10YR3/1 黒褐色 シルト 粘性やや強 締まりやや密
明黄褐色シルトブロックが層状に入る (20%)
- 5 10YR3/2 黒褐色 シルト 粘性中 締まりやや疎 明黄褐色シルトブロック1%含む
- 6 7.5YR5/6 明褐色 シルト 粘性やや強 締まりやや密 崩落粘土
- 7 10YR3/3 暗褐色 シルト 粘性やや強 締まり密 砂粒 (φ1mm) 5%含む 袖構築土
- 8 10YR3/4 暗褐色 シルト 粘性やや強 締まり中
- 9 10YR2/3 黒褐色 シルト 粘性中 締まりやや疎
10YR6/6明黄褐色シルトブロック10%含む
- 10 10YR2/2 黒褐色 シルト 粘性中 締まり中
- 11 10YR3/2 黒褐色 シルト 粘性やや強 締まりやや疎
10YR6/6明黄褐色シルトブロック30%含む
- 12 7.5YR6/8 橙色 シルト 粘性中 締まり中 燃烧部焼土

S I 16カマド拡大図

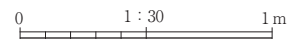
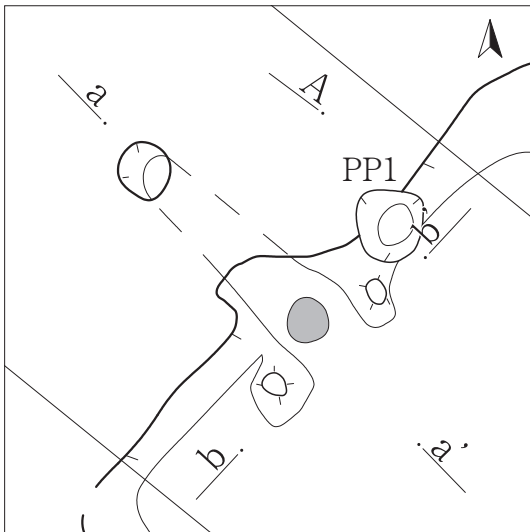

第146図 S I 16竪穴住居跡

S I 17

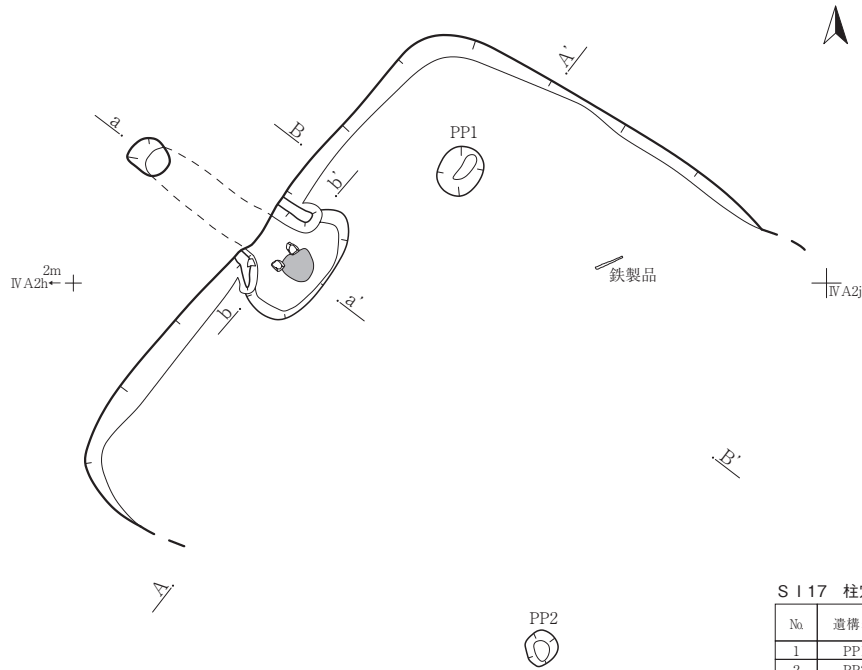

S I 17 柱穴観察表

No	遺構名	規模 (cm)		底面標高 (m)
		開口部径	深さ	
1	PP1	40×34	37	16.135
2	PP2	29×26	-	-

S I 17 A-A'

A, L=16.900m

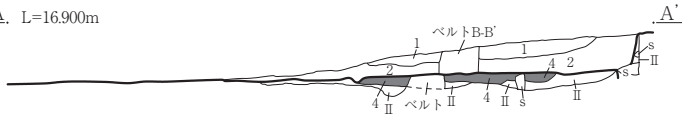

S I 17 B-B'

B, L=16.900m

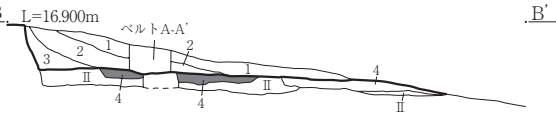

S I 17 A-A'・B-B'

- 1 10YR1.7/1 黒色 シルト 粘性やや弱 縮まり中 小礫 (φ10mm~20mm) 10%含む
- 2 10YR2/1 黒色 シルト 粘性やや弱 縮まりやや密 小礫 (φ5mm~10mm) 20%含む
- 3 10YR3/1 黒褐色 シルト 粘性中 縮まりやや疎 小礫 (φ10mm) 5%含む
- 4 10YR3/4 暗褐色 シルト 粘性やや弱 縮まり密 小礫 (花崗岩) 20% 明黄褐色シルト3%含む 非常に強く縮まる 貼床

S I 17 カマド a-a'

a, L=17.100m

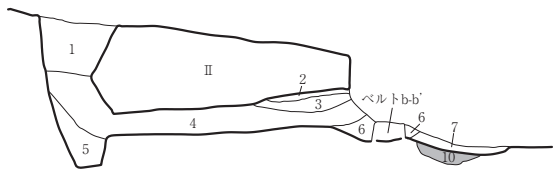

S I 17 カマド b-b'

b, L=16.700m



S I 17 カマド a-a'・b-b'

- 1 10YR3/1 黒褐色 シルト 粘性中 縮まり疎 10YR6/6明黄褐色シルトブロック5%含む
- 2 10YR2/1 黒色 シルト 粘性中 縮まりやや密 10YR6/6明黄褐色シルトブロック3%含む
- 3 10YR3/1 黒褐色 シルト 粘性中 縮まり中 7.5YR5/6明褐色焼土が粉状に40~60%混じる
- 4 10YR3/2 黒褐色 シルト 粘性中 縮まり中 マサ土粒 (φ2mm) 5%含む
- 5 10YR2/1 黒色 シルト 粘性やや強 縮まり中 10YR6/6明黄褐色シルトブロック1%含む
- 6 10YR3/4 暗褐色 シルト 粘性やや強 縮まり中 10YR6/6明黄褐色シルトブロック1%含む
- 7 7.5YR4/4 褐色 シルト 粘性中 縮まりやや密 7.5YR6/8橙色焼土ブロック30%含む
- 8 10YR6/6 明黄褐色 シルト 粘性中 縮まりやや密 マサ土粒 (φ1~2mm) 2%含む 袖構築土
- 9 10YR2/1 黒色 シルト 粘性やや弱 縮まりやや密 マサ土粒 (φ1~2mm) 1%含む
- 10 7.5YR5/8 明褐色 シルト 粘性やや弱 縮まり密 マサ土粒 (φ1~2mm) 10%含む (燃烧部)

断面図 a-a'・b-b' 0 1:30 1m

0 1:60 2m

第147図 S I 17竪穴住居跡

S I 21

II D1e

II D1f



S I 21 柱穴観察表

No.	遺構名	規模 (cm)		底面標高 (m)
		開口部径	深さ	
1	PP1	59×34	81	24.698
2	PP2	37×27	65	24.127
3	PP3	42×29	-	24.288

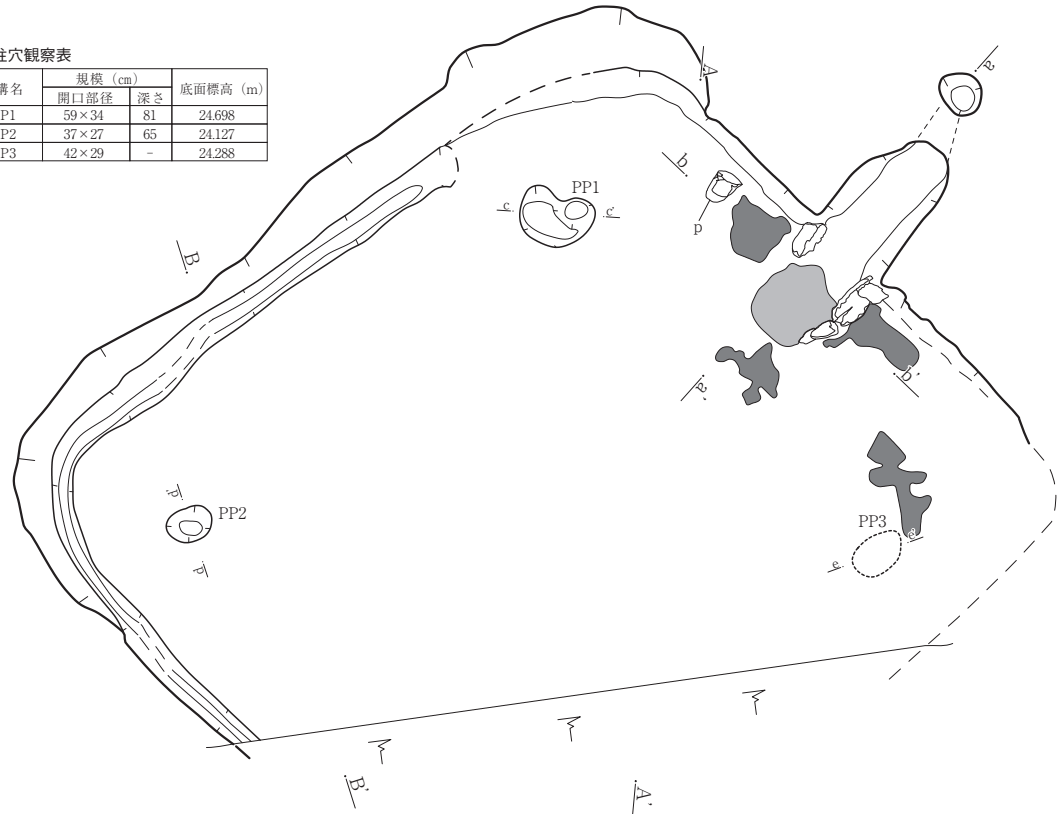

S I 21 A-A'

A L=25.700m

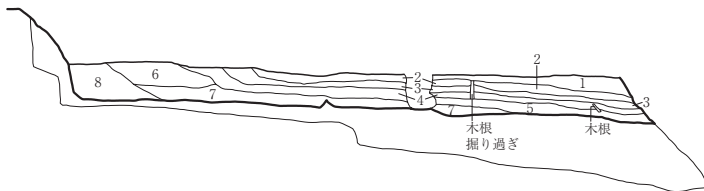

S I 21 A-A'

- 1 5YR2/2 黒褐色～5YR2/1 黒褐色 砂質シルト 締まり疎 中～粗砂僅かに混じる5%
- 2 7.5YR2/3 極暗褐色 砂質シルト 締まり疎 中砂混じる5%
- 3 7.5YR2/2 黒褐色 砂質シルト 締まり疎 炭化物中砂混じる5%
- 4 10YR3/2 黒褐色 砂質シルト 締まり疎 炭化物中砂混じる5%
- 5 7.5YR1.7/1 黒色 砂質シルト 締まり疎 炭化物中砂混じる
- 6 10YR3/2 黒褐色 砂質シルト 締まり中 炭化物・中～極粗砂・小礫混じる15%～20%
- 7 10YR2/2 黒褐色 砂質シルト 締まり中 炭化物・中砂～極粗砂・小礫混じる15%～20%
- 8 10YR4/2 灰黄褐色～10YR4/3 におい黄褐色 砂質シルト 締まり中 粗～小礫多く混じる20%

S I 21 B-B'

B L=25.600m

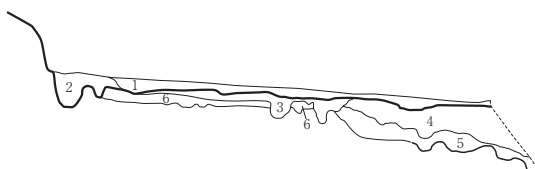

S I 21 B-B'

- 1 7.5YR2/1 黒色 砂質シルト 締まり中 中～粗砂5～10%混じる S I 21周壁溝埋土
- 2 7.5YR2/3 極暗褐色 砂質シルト 締まり中 粗～極粗砂5%混じる (7.5YR2/1黒色混じる) S I 21埋土
- 3 10YR2/3 黒褐色 砂質シルト 締まり中 粗砂～極粗砂10%混じる 貼床?
- 4 10YR3/3 暗褐色 砂質シルト 締まり疎 粗砂～小礫15%混じる ブロック状に混じる 10YR2/1黒色
- 5 7.5YR3/2 黒褐色 砂質シルト 締まりやや疎 粗砂～小礫10%混じる 4同様のブロック混じる
- 6 10YR3/2 黒褐色 砂質シルト 締まり中 中～極粗砂10%混じる

0 1:60 2m

第148図 S I 21 (1/2) 竪穴住居跡

S I 21 カマド a-a'
a. L=25.700m

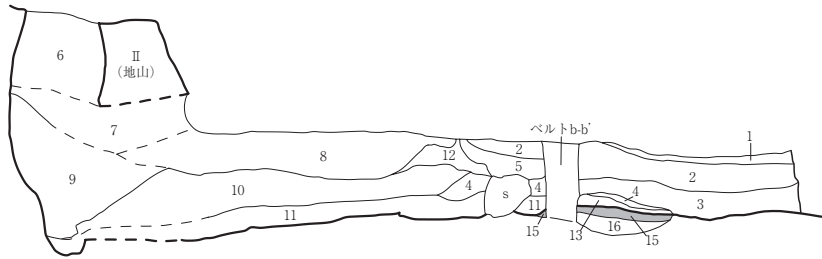

S I 21 カマド b-b'
b. L=25.300m

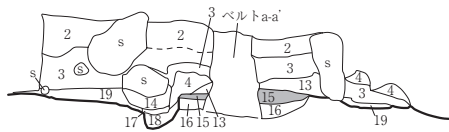

S I 21 カマド a-a'・b-b'

1	7.5Y2/1 黒色	砂質シルト	縮まり疎	炭化物が多く混じる	S I 21埋土上部と類似
2	5YR2/1 黒褐色	砂質シルト	縮まり中	炭化物が多く混じる	S I 21埋土上部と類似
3	10YR3/2 黒褐色	砂質シルト	縮まり中	粗～小礫混5%	
4	2.5Y4/3 オリーブ褐色	砂質シルト	縮まり疎	カマド材粘土10YR6/6明黄褐色が多く混じる	
5	10YR4/4 褐色	砂質シルト	縮まり疎	カマド材粘土の崩落か?	
6	10YR5/4 にぶい黄褐色	砂質シルト	縮まり中	煙道上部の埋土 シルト	
7	10YR4/2 灰黄褐色	砂質シルト	縮まり中	中～極粗砂混じる	
8	10YR4/3 にぶい黄褐色	砂質シルト	縮まり中	粗～小礫混10～15% 崩落粘土10YR5/6黄褐色が混じる	
9	10YR5/6 黄褐色	砂質シルト	縮まり中	粗砂～小礫混10～15%	
10	10YR3/4 暗褐色	砂質シルト	縮まりやや疎	粗～小礫混10～15%	
11	10YR2/3 黒褐色	砂質シルト	縮まり疎	粗～小礫混、炭化物など混じる(使用中の崩落土か?)	
12	10YR6/4 にぶい黄褐色	粘土～シルト	縮まり疎	カマド壁材	
13	10YR3/2 黒褐色	砂質シルト	縮まり良	極粗砂僅かに含む	
14	7.5YR4/3 褐色	砂質シルト	極粗砂～小礫混5%		
15	5YR4/4 にぶい赤褐色	シルト	極粗砂～小礫混5%	カマド焼成面	
16	2.5Y4/6 オリーブ褐色	シルト	極粗砂～小礫混5%		
17	10YR6/6 明黄褐色	シルト	カマド材粘土	石材ぬきとり穴の埋土	
18	7.5YR5/6 明黄色	シルト	カマド材粘土		
19	7.5YR6/8 橙色	シルト	極粗砂～小礫混10～15%	貼り床?	

S I 21カマド拡大図

S I 21 PP1 c-c'
c. L=24.900m

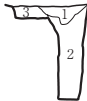

S I 21 PP1 c-c'

1	10YR3/2 黒褐色	砂質シルト	縮まり疎	粗～小礫混10%混じる
2	2.5Y3/2 黒褐色	砂質シルト	縮まり疎	極粗砂～小礫混5%
3	10YR3/3 暗褐色	砂質シルト	縮まり疎	粗～小礫混15%

S I 21 PP2 d-d'
d. L=24.900m



S I 21 PP2 d-d'

1	10YR2/2 黒褐色	砂質シルト	縮まり疎	中～極粗砂混10%
2	2.5Y3/1 黒褐色	砂質シルト	縮まり疎	中～小礫混5%混じる

S I 21 PP3 e-e'
e. L=24.800m



S I 21 PP3 e-e'

1	10YR2/1 黒色	砂質シルト	炭化物・焼土混じる
2	7.5YR2/3 極暗褐色	砂質シルト	僅かに中～極粗砂混じる

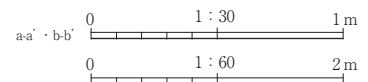
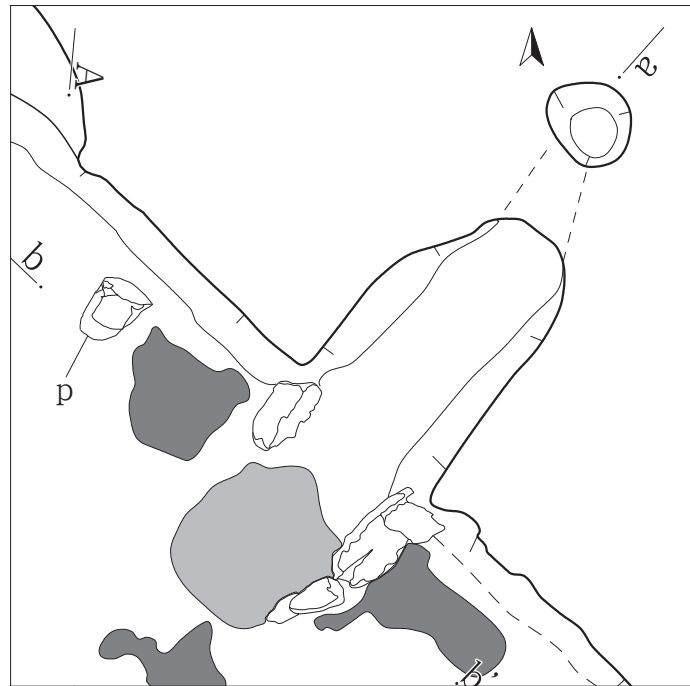

第149図 S I 21 (2/2) 竪穴住居跡

S I 22

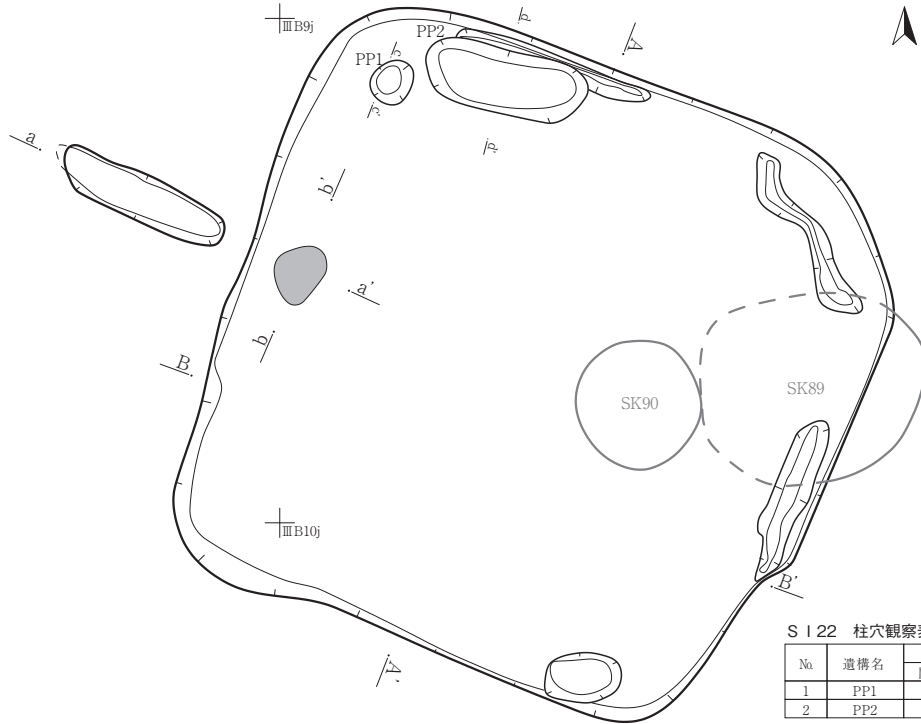

S I 22 柱穴観察表

No.	遺構名	規模 (cm)		底面標高 (m)
		開口部径	深さ	
1	PP1	37×31	15	15.688
2	PP2	127×50	20	15.630

S I 22 A-A'

A L=16.000m



S I 22 B-B'

B L=15.800m



S I 22 A-A'・B-B'

- 1 10YR4/4 褐色 シルト 粘性微弱 締まりやや密 (攪乱)
- 2 10YR2/1 黒色 シルト 粘性微弱 締まりやや疎 花崗岩粒極小1%未満 (埋土)
- 3 10YR2/2 黒褐色 シルト 粘性微弱 締まりやや密 黄褐色土粒 ブロック小~中10% 花崗岩粒極小~小5% (貼床の一部)
- 4 10YR5/6 黄褐色 シルト 粘性弱 締まりやや密 (Ⅲ層)

S I 22 カマド a-a'

a L=16.200m

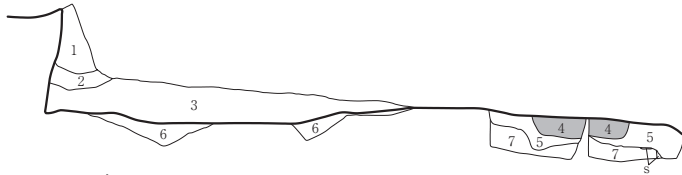

S I 22 PP1 c-c'

L=15.800m

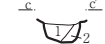

S I 22 PP2 d-d'

d L=16.000m

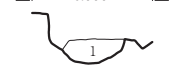

※ S I 22-PP1・PP2注記記録なし。

S I 22 カマド b-b'

b L=16.000m

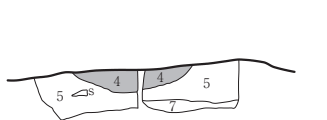

S I 22 カマド a-a'・b-b'

- 1 10YR5/6 黄褐色 シルト 粘性弱 締まりやや密 花崗岩粒極小~小3%
- 2 10YR3/3 暗褐色 シルト 粘性微弱 締まりやや疎 焼土ブロック小~中含む
- 3 10YR2/3 黒褐色 シルト 粘性弱 締まりやや密 10YR5/6黄褐色土ブロック小~中20% 炭化物粒及び焼土粒小5%未満
- 4 5YR5/8 明赤褐色 シルト 粘性なし 締まりやや密 (焼土)
- 5 7.5YR2/2 黒褐色 シルト 粘性微弱 締まりやや密 花崗岩粒極小~小1%未満 黄褐色土粒小~中10% 貼床か
- 6 10YR3/2 黒褐色 シルト 粘性弱 締まりやや密 (基本Ⅱ層)
- 7 10YR6/6 明黄褐色 シルト 粘性微弱 締まり密 (地山)

断面図 a-a'・b-b' 0 1:30 1m

0 1:60 2m

第150図 S I 22竪穴住居跡

S I 25

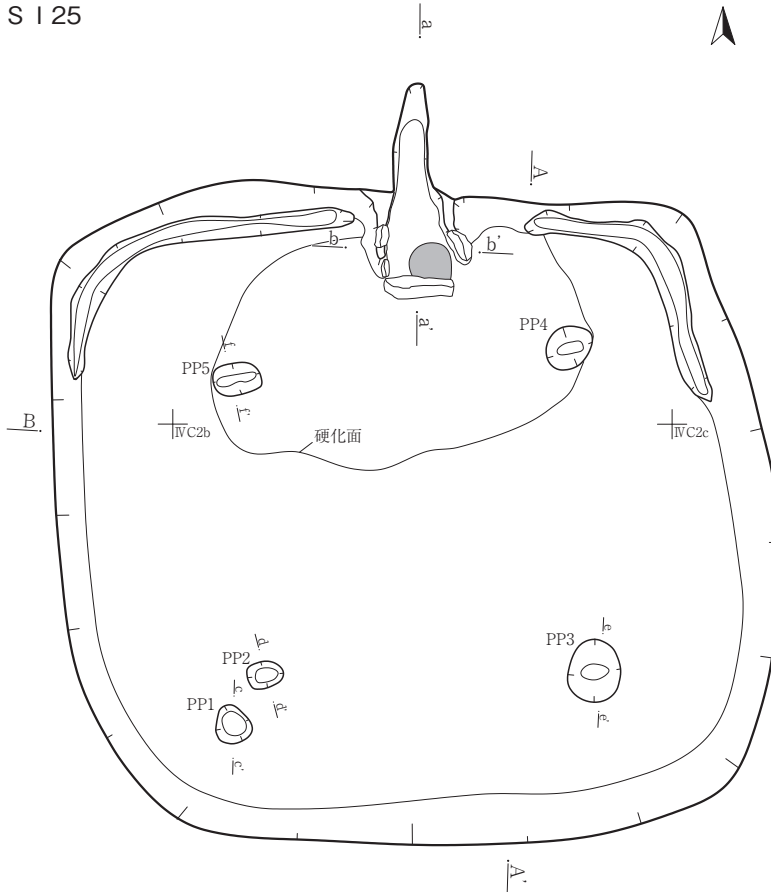

S I 25 柱穴観察表

No	遺構名	規模 (cm)		底面標高 (m)
		開口部径	深さ	
1	PP1	31×27	20	13.918
2	PP2	29×20	37	13.762
3	PP3	49×42	46	13.648
4	PP4	40×32	45	13.782
5	PP5	39×27	46	13.784

S I 25 PP1 c-c'

L=14.200m



S I 25 PP1 c-c'

- 1 7.5YR2/2 黒褐色 シルト 粘性弱 締まり密
- 2 7.5YR3/2 暗褐色 シルト 粘性なし 締まりやや密
黄褐色土ブロック小含む

S I 25 PP2 d-d'

L=14.200m



S I 25 PP2 d-d'

- 1 7.5YR2/2 黒褐色 シルト 粘性弱 締まり密
- 2 10YR5/6 黄褐色 シルト 粘性弱 締まり密

S I 25 PP3 e-e'

L=14.200m



S I 25 PP3 e-e'

- 1 10YR3/2 黒褐色 シルト 粘性弱 締まり密
花崗岩粒極小～小10%
- 2 10YR4/3 にぶい黄褐色 シルト 粘性弱 締まり密

S I 25 PP5 f-f'

L=14.300m



S I 25 PP5 f-f'

- 1 10YR3/3 暗褐色 シルト 粘性弱 締まり密
花崗岩粒極小～小5%

S I 25 A-A'

L=14.800m

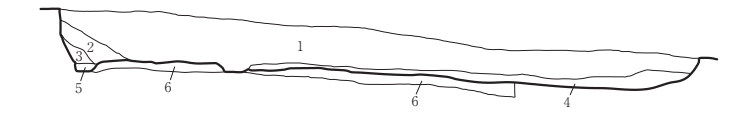

S I 25 B-B'

L=14.700m



S I 25 A-A'・B-B'

- 1 7.5YR2/2 黒褐色 シルト 粘性弱 締まりやや密 花崗岩粒極小～小10%
- 2 10YR2/1 黒色 シルト 粘性弱 締まりやや密 花崗岩粒極小～小20% 黄褐色土粒極小1%未満
- 3 10YR2/3 黒褐色 シルト 粘性弱 締まりやや密 黄褐色土粒極小1%未満
- 4 10YR3/3 暗褐色 シルト 粘性弱 締まり密 花崗岩粒極小～小5% 黄褐色土粒極小3%
- 5 10YR4/3 にぶい黄褐色 シルト 粘性微弱 締まりやや密 黒色土粒含む(周溝埋土)
- 6 10YR4/3 にぶい黄褐色 シルト 粘性微弱 締まり密 黒色土ブロック40%含む(貼床)

S I 25 カマド a-a'

L=14.900m

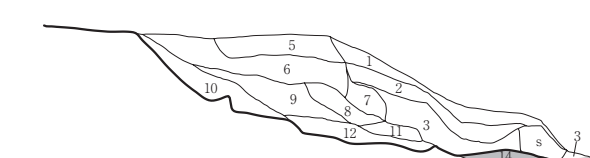

S I 25 カマド b-b'

L=14.600m

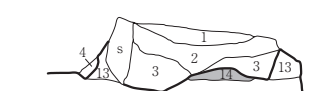

S I 25 カマド a-a'・b-b'

- 1 7.5YR2/1 黒色 シルト 粘性弱 締まりやや密 花崗岩粒極小～小3%
- 2 10YR3/4 暗褐色 シルト 粘性弱 締まりやや密 黄褐色土粒極小～小10% 花崗岩粒極小～小1%未満
- 3 10YR2/1 黒色 シルト 粘性微弱 締まりやや密 焼土粒小5%含む
- 4 10YR4/2 灰黄褐色 シルト 粘性微弱 締まりやや密 (埋土)
- 5 7.5YR2/2 黒褐色 シルト 粘性微弱 締まり密 花崗岩粒極小～小5%
- 6 10YR2/2 黒褐色 シルト 粘性微弱 締まりやや密 黄褐色土粒極小～小20% 焼土粒含む
- 7 10YR7/6 明黄褐色 シルト 粘性弱 締まり密 (下部は被焼成→天井崩落土)
- 8 7.5YR2/1 黒色 シルト 粘性弱 締まり密
- 9 10YR2/2 黒褐色 シルト 粘性微弱 締まりやや密 黄褐色土粒極小～小1～3% 焼土粒含む
- 10 10YR2/1 黒色 シルト 粘性微弱 締まりやや密 焼土粒極小～小20% 炭化物粒小10%含む
- 11 10YR7/6 明黄褐色 シルト 粘性弱 締まり密 (天井崩落土)
- 12 10YR3/3 暗褐色 シルト 粘性弱 締まり密 黄褐色土粒極小～小10% 焼土粒極小30～50% 炭化物粒小含む
- 13 10YR6/6 明黄褐色 シルト 粘性弱 締まり密 (カマドぞで貼付土)
- 14 5YR5/8 明赤褐色 シルト 粘性ほとんどなし 締まり密 (焼成面)

断面図 a-a'・b-b' 0 1:30 1m

0 1:60 2m

第151図 S I 25竪穴住居跡

S I 29

IVD1b

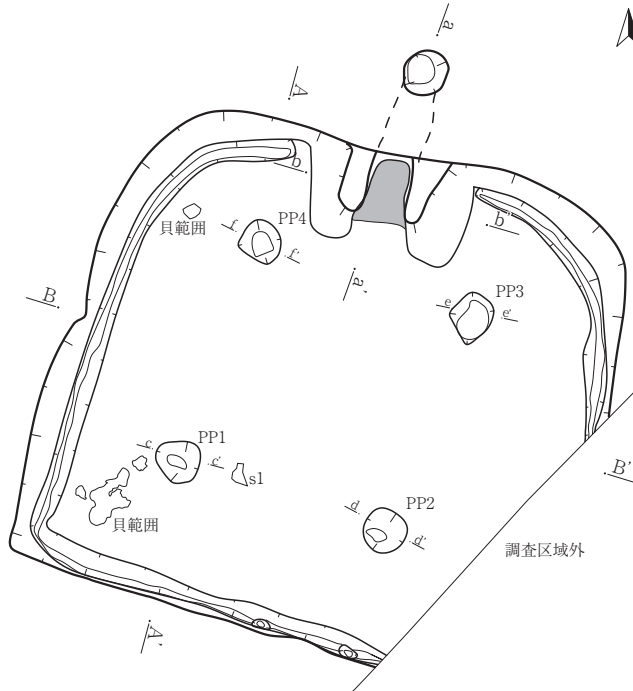

S I 29 柱穴観察表

No	遺構名	規模 (cm)		底面標高 (m)
		開口部径	深さ	
1	PP1	36×31	48	13.063
2	PP2	36×34	55	12.945
3	PP3	40×33	38	13.109
4	PP4	34×32	46	13.071

IVD2b

S I 29 A-A' L=14.300m

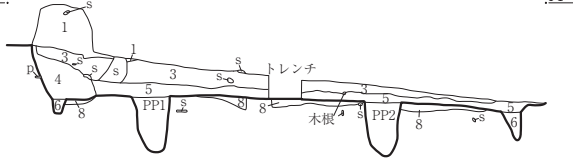

S I 29 B-B' L=14.600m

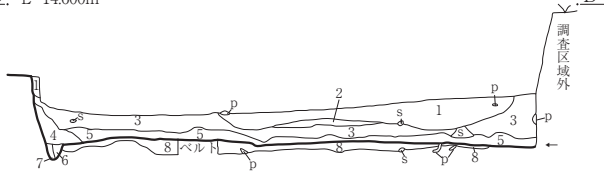

S I 29 PP1 c-c' L=13.600m



S I 29 PP2 d-d' L=13.500m



S I 29 PP3 e-e' L=13.600m



S I 29 PP4 f-f' L=13.600m



S I 29 PP1 c-c' ~ 4 f-f'

- 1 10YR3/1 黒褐色 シルト 粘性やや強 締まりやや疎
- 2 10YR2/3 黒褐色 シルト 粘性やや強 締まりやや密

S I 29 A-A'・B-B'

- 1 10YR2/1 黒色 シルト 粘性やや強 締まりやや密 黄褐色砂質土(表土か)ブロック状に含む→II層
- 2 10YR5/3 黄褐色 シルト 粘性弱 締まり疎 風化花崗岩粒を主体として黒褐色土少量含む
- 3 10YR2/3 黒褐色 シルト 粘性やや強 締まりやや密 暗褐色土まだらに混じる 縄文土器含む 5層上面に乗ったφ10~30cm程の礫 30~40個出土
- 4 10YR3/2 黒褐色 シルト 粘性やや強 締まりやや疎 褐色土全体に混じる 壁崩落土 他層より柔らかめ
- 5 10YR3/3 暗褐色 シルト 粘性やや強 締まりやや密 褐色土全体に混じる 5層上面にφ10~30cm程の礫が乗る
- 6 10YR2/2 黒褐色 シルト 粘性やや強 締まりやや密 炭粒少量含む(壁溝埋土)
- 7 10YR2/3 黒褐色 シルト 粘性やや強 締まりやや密 6層より締まりない(壁溝埋土)
- 8 10YR2/2 黒褐色 シルト 粘性やや強 締まりやや密 花崗岩粒微量含む 上面が床面 ガリガリ硬く締まる(貼床)

S I 29 カマド a-a'

a. L=14.100m

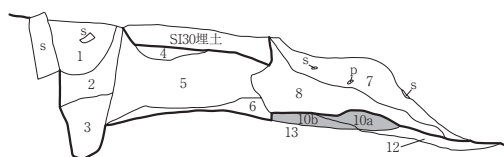

S I 29 カマド b-b'

b. L=14.000m

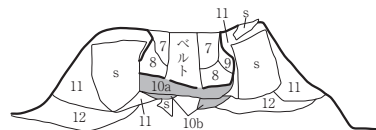

S I 29 カマド a-a'・b-b'

- 1 10YR3/2 黒褐色 シルト 粘性やや強 締まりやや疎 黄褐色土ブロック少量含む
- 2 10YR3/2 黒褐色 シルト 粘性やや強 締まりやや疎 黄褐色土ブロック中量含む
- 3 10YR3/3 暗褐色 シルト 粘性やや強 締まりやや密
- 4 10YR3/2 黒褐色 シルト 粘性やや強 締まりやや密 炭化材少量含む
- 5 10YR3/4 暗褐色 シルト 粘性やや強 締まりやや疎 炭粒・焼土粒少量含む φ1~3cm黄褐色土ブロック少量含む
- 6 5YR3/2 暗赤褐色 シルト 粘性やや強 締まりやや疎 焼土混じり
- 7 10YR3/1 黒褐色 シルト 粘性やや強 締まりやや密 風化花崗岩粒微量含む 縄文土器含む
- 8 10YR3/2 黒褐色 シルト 粘性やや強 締まりやや疎 黄褐色土ブロック 焼土粒少量含む モソモソ柔らかい
- 9 10YR2/3 黒褐色 シルト 粘性やや強 締まりやや密 黄褐色土粒状に少量含む 8層ほどモソモソしない
- 10a 5YR5/8 明赤褐色 シルト 粘性やや強 締まりやや疎 焼土・上面カリカリ(焼土)
- 10b 5YR3/2 暗赤褐色 シルト 粘性やや強 締まりやや疎 焼土に炭化材少量含む(焼土)
- 11 10YR3/2 黒褐色 シルト 粘性やや強 締まり密 黄褐色土ブロック(粒状~φ1.5cm程)少量含む 構築土
- 12 10YR3/3 暗褐色 シルト 粘性やや強 締まりやや密 花崗岩粒少量含む(貼床に似る)
- 13 10YR4/2 灰黄褐色 シルト 粘性やや弱 締まりやや密 黄褐色砂質土多量含む 花崗岩粒少量含む

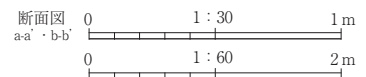

第152図 S I 29 竪穴住居跡

S I 33

U

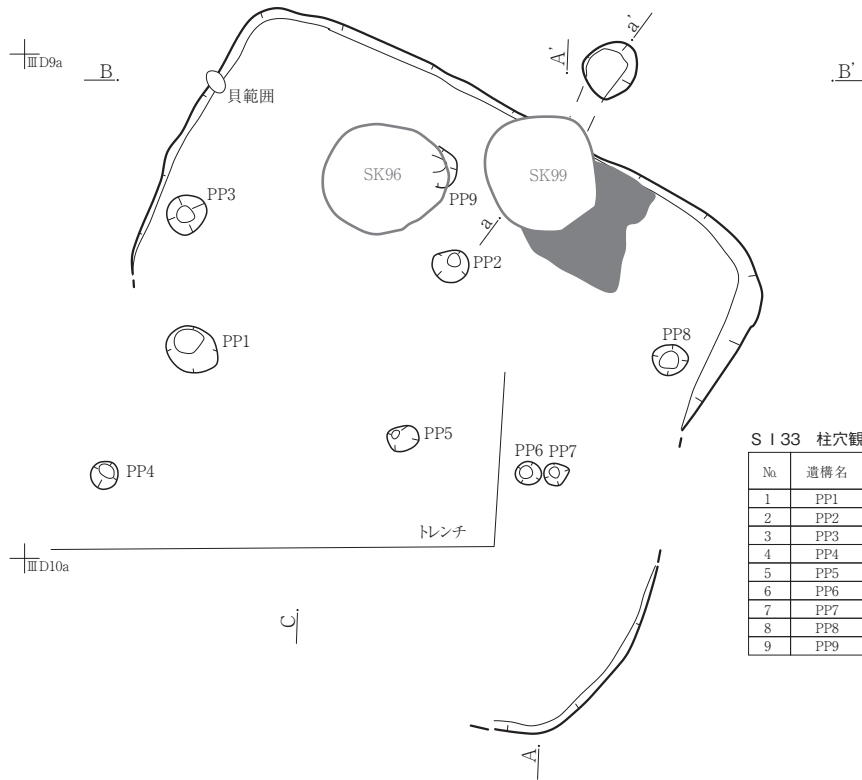

S I 33 柱穴観察表 (数値)：残存値

No	遺構名	規模 (cm)		底面標高 (m)
		開口部径	深さ	
1	PP1	43×34	69	14.133
2	PP2	28×26	56	14.333
3	PP3	31×29	16	14.656
4	PP4	21×21	58	14.080
5	PP5	24×20	65	14.078
6	PP6	20×17	14	14.660
7	PP7	19×17	29	14.498
8	PP8	28×22	17	14.671
9	PP9	32×(15)	51	14.401

S I 33・S K99 A-A'
A. L=15.600m

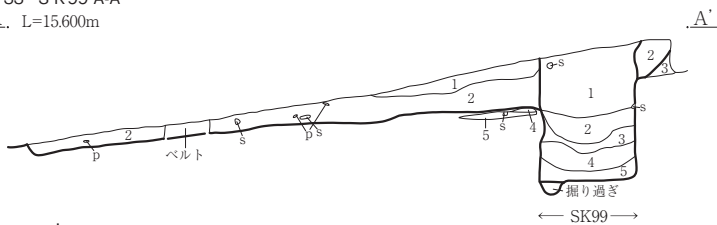

S I 33 煙道・S K99 a-a'
a. L=15.400m

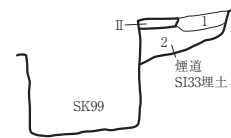

S I 33 B-B'
B. L=15.600m

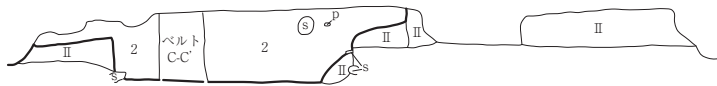

S I 33 煙道・S K99 a-a'
1 10YR4/3 にぶい黄褐色 シルト 締まりやや密
明黄褐色粘土ブロック10%含む
2 10YR2/3 黒褐色 シルト 締まり中
明黄褐色粘土ブロック5%含む

S I 33 C-C'
C. L=16.000m

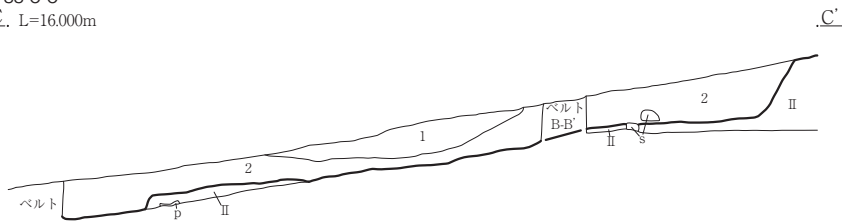

S I 33・S K99 A-A'・S I 33 B-B'・C-C'
1 10YR5/3 にぶい黄褐色 砂質シルト 締まり中
2 10YR2/3 黒褐色 シルト 締まり中 砂5%含む 花崗岩粒3%含む
3 10YR4/3 にぶい黄褐色 砂質シルト 締まり密 花崗岩粒5%含む (S I 34埋土)
4 10YR7/4 にぶい黄褐色 粘土 締まり密 焼土ブロック10%含む
5 10YR3/4 暗褐色 シルト 締まり中 炭化物3%含む (下位の遺構 S I 34の埋土)

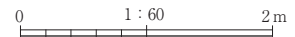

第153図 S I 33竪穴住居跡

S I 36

S I 36 柱穴観察表

No.	遺構名	規模 (cm)		底面標高 (m)
		開口部径	深さ	
1	PP1	34×30	53	14.170
2	PP2	28×24	51	13.957
3	PP3	35×26	43	13.853
4	PP4	23×22	49	14.154

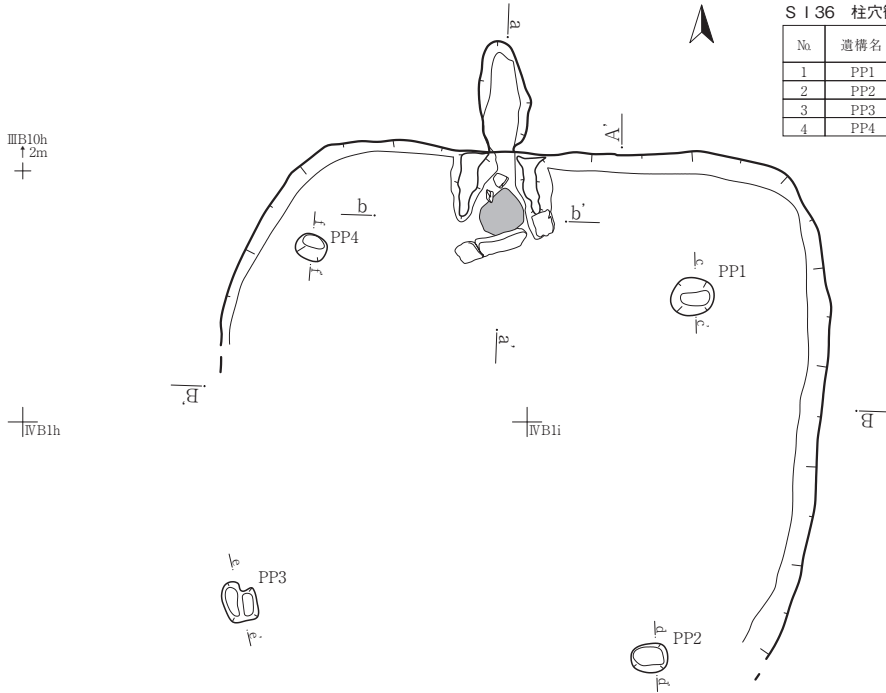

S I 36 A-A'
A, L=15.200m

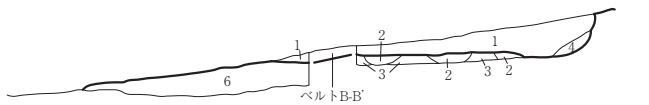

S I 36 B-B'
B, L=14.900m

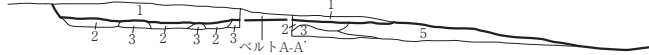

S I 36 A-A'・B-B'

- 1 7.5YR2/1 黒色 シルト 粘性弱 縮まりやや密 花崗岩粒極小～小1～3%
- 2 10YR3/3 暗褐色 シルト 粘性弱 縮まり密 花崗岩粒極小～小5%
- 3 10YR5/6 黄褐色 シルト 粘性弱 縮まり密 花崗岩粒極小～小5%
- 4 10YR5/8 黄褐色 シルト 粘性弱 縮まり密 花崗岩粒極小～小10%
- 5 10YR2/3 黒褐色 シルト 粘性弱 縮まりやや密 花崗岩粒極小～小1～3%
- 6 10YR3/2 黒褐色 シルト 粘性弱 縮まりやや密 花崗岩粒極小～小1～3%

S I 36 カマド a-a'
a, L=15.300m

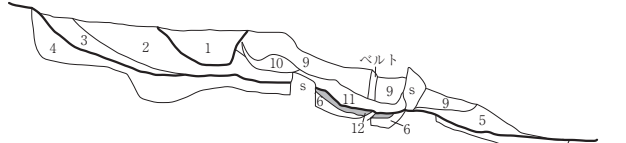

S I 36 カマド b-b'
b, L=15.300m

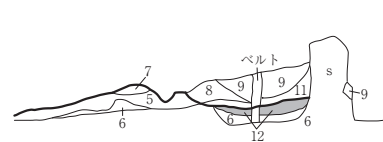

S I 36 カマド a-a'・b-b'

- 1 7.5YR2/2 黒褐色 シルト 粘性弱 縮まり密 花崗岩粒極小～小1%
- 2 10YR3/4 暗褐色 シルト 粘性微弱 縮まりやや疎 黄褐色土粒小～中5% 炭化物粒小1%
- 3 10YR2/2 黒褐色 シルト 粘性微弱 縮まりやや疎 黄褐色土粒極小～小1%
- 4 10YR3/3 暗褐色 シルト 粘性弱 縮まり密 花崗岩粒極小～小5%
- 5 10YR3/4 暗褐色 シルト 粘性弱 縮まり密 花崗岩粒極小～小1～3%
- 6 10YR4/4 褐色 シルト 粘性弱 縮まり密 花崗岩粒極小～小1～3%
- 7 10YR5/6 黄褐色 粘土質シルト 粘性なし 縮まり密 (アロック)
- 8 10YR4/6 褐色 シルト 粘性微弱 縮まりやや疎 焼土粒小～中20% 炭化物粒小1%
- 9 10YR2/3 黒褐色 シルト 粘性微弱 縮まりやや疎 黄褐色土粒小～中10%
- 10 10YR5/6 黄褐色 粘土 粘性中 縮まり密 花崗岩粒極小～小10% (天井崩落土のブロック)
- 11 7.5YR4/6 褐色 シルト 粘性微弱 縮まりやや疎 焼土ブロック小～中10% 炭化物粒小～中1%
- 12 5YR5/8 明赤褐色 シルト 粘性なし 縮まりやや密 (焼成面 焼土)

S I 36 PP1 c-c'
L=14.800m

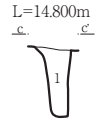

S I 36 PP1 c-c'

- 1 10YR2/3 黒褐色 シルト 粘性弱 縮まりやや密

S I 36 PP2 d-d'
L=14.600m

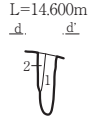

S I 36 PP2 d-d'

- 1 10YR4/4 褐色 シルト 粘性弱 縮まりやや疎
- 2 10YR2/3 黒褐色 シルト 粘性微弱 縮まりやや疎

S I 36 PP3 e-e'
L=14.400m

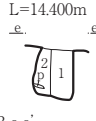

S I 36 PP3 e-e'

- 1 10YR2/2 黒褐色 シルト 粘性弱 縮まり密 花崗岩粒小1%
- 2 10YR4/4 褐色 シルト 粘性微弱 縮まり密 花崗岩粒極小～小5%

S I 36 PP4 f-f'
L=14.800m

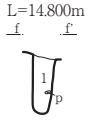

S I 36 PP4 f-f'

- 1 10YR2/2 黒褐色 シルト 粘性弱 縮まりやや疎 花崗岩粒極小1%

断面図 a-a'・b-b' 0 1:30 1m

0 1:60 2m

第154図 S I 36竪穴住居跡

S I 42

III C9d

III C9e

S I 42 柱穴観察表

No.	遺構名	規模 (cm)		底面標高 (m)
		開口部径	深さ	
1	PP1	31×24	43	14.222
2	PP2	31×27	44	14.254
3	PP3	30×26	50	14.225
4	PP4	35×28	48	14.257
5	PP5	39×25	50	14.226
6	PP6	30×20	47	14.142
7	PP7	32×24	48	14.116

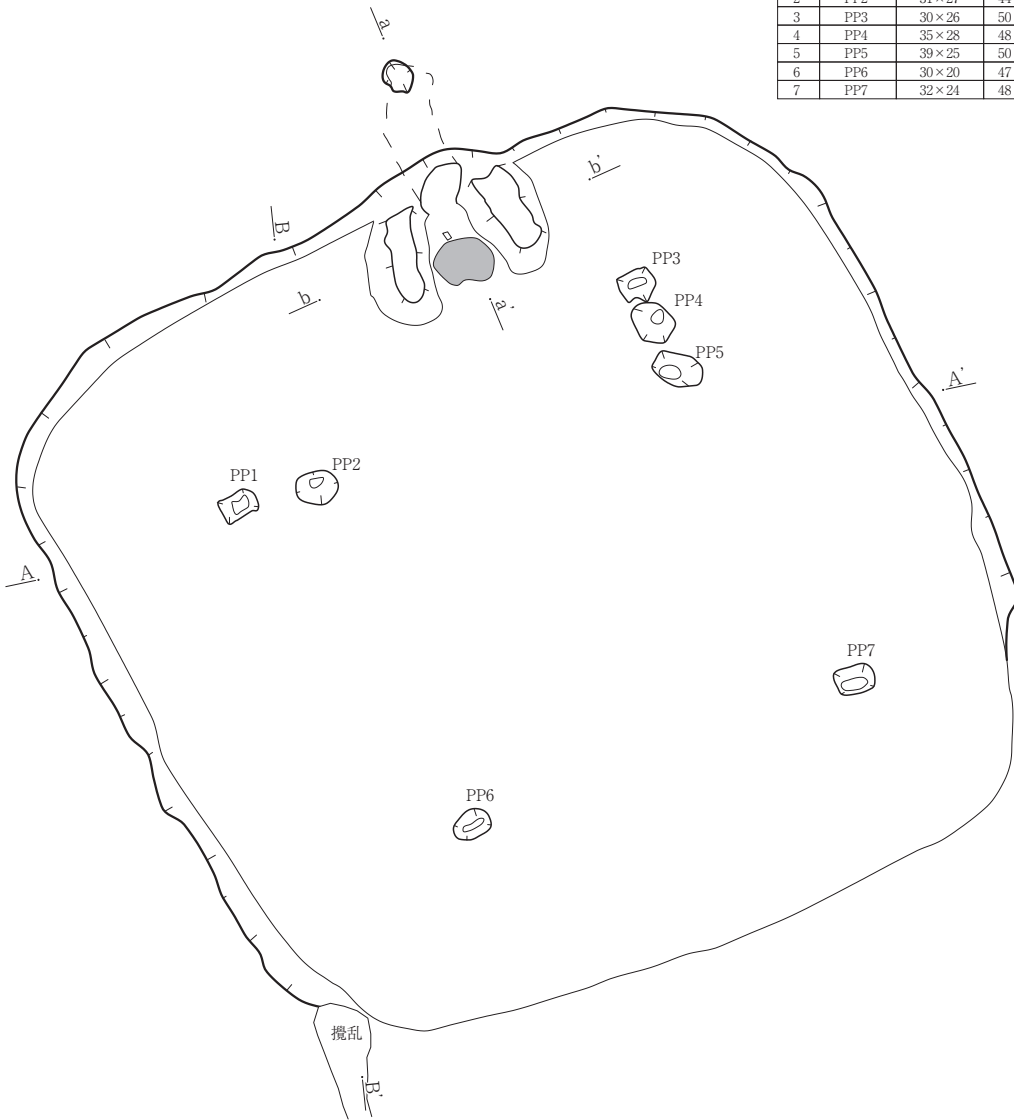

S I 42 A-A'

A L=15.300m

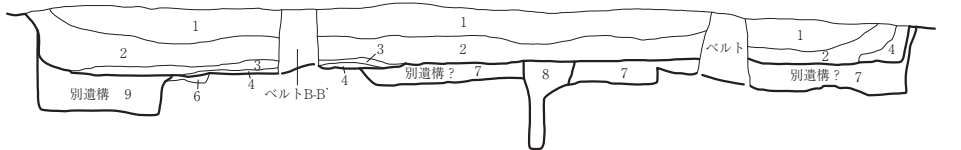

S I 42 B-B'

B L=15.500m

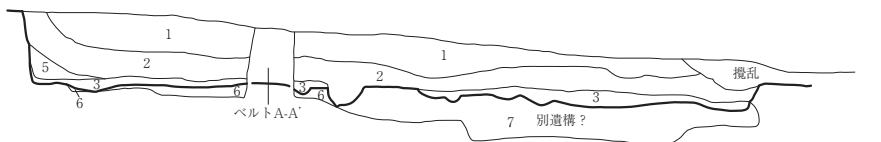

S I 42 A-A' · B-B'

- | | | | | | | |
|---|---------|-----|-----|-----|--------|------------------------|
| 1 | 10YR2/2 | 黒褐色 | シルト | 粘性弱 | 締まり密 | 花崗岩粒極小~小5% |
| 2 | 10YR2/3 | 黒褐色 | シルト | 粘性弱 | 締まり密 | 花崗岩粒極小~小5% |
| 3 | 10YR3/3 | 暗褐色 | シルト | 粘性中 | 締まり密 | 花崗岩粒極小~小1% 黄褐色土粒小~中20% |
| 4 | 10YR2/1 | 黒色 | シルト | 粘性弱 | 締まり密 | 花崗岩粒極小~小5% |
| 5 | 10YR2/1 | 黒色 | シルト | 粘性弱 | 締まり密 | 花崗岩粒極小~小1% 黄褐色土粒小~中1% |
| 6 | 10YR5/8 | 黄褐色 | シルト | 粘性中 | 締まり密 | (地山) |
| 7 | 10YR3/3 | 暗褐色 | シルト | 粘性弱 | 締まりやや密 | 花崗岩粒極小~小1% |
| 8 | 10YR3/4 | 暗褐色 | シルト | 粘性弱 | 締まりやや密 | 花崗岩粒極小~小1% 黄褐色土粒極小1~3% |
| 9 | 10YR3/4 | 暗褐色 | シルト | 粘性弱 | 締まりやや密 | 花崗岩粒極小~小1%未満 |

0 1:60 2m

第155図 S I 42 (1/2) 竪穴住居跡

S I 42 カマド a-a'
a. L=15.700m

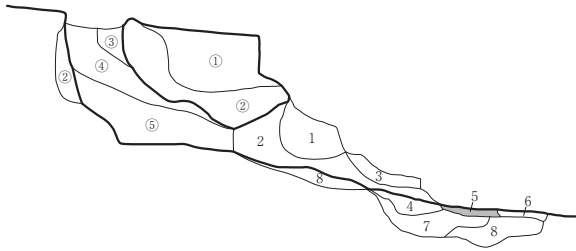

S I 42 カマド b-b'
b. L=15.100m

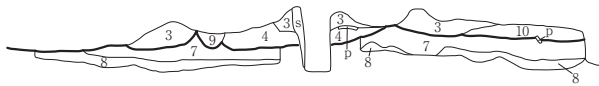

S I 42 カマド a-a'・b-b'
a'

- 1 7.5YR2/2 黒褐色 シルト 粘性弱 締まりやや疎 花崗岩粒極小1%
- 2 10YR2/3 黒褐色 シルト 粘性弱 締まりやや密 黄褐色土粒極小~小1% (煙道埋土)
- 3 10YR8/6 黄褐色 シルト 粘性なし 締まり疎 焼土粒ブロック小~中10% (天井崩落土)
- 4 10YR6/8 明黄褐色 シルト 粘性弱 締まり密 花崗岩粒極小1% (カマドそで構築土)
- 5 5YR5/8 明赤褐色 シルト 粘性なし 締まり密 (燃焼部焼土)
- 6 10YR8/6 黄褐色 シルト 粘性なし 締まり疎 焼土粒ブロック小~中10% (天井崩落土)
- 7 10YR3/3 暗褐色 シルト 粘性弱 締まりやや密 黄褐色土粒極小~中10%

※8・9・10層記録なし
※1~10は1回目実測、①~⑤は2回目実測

- ① 10YR2/1 黒色 シルト 粘性微弱 締まり密 花崗岩粒極小~小5%
- ② 10YR3/4 暗褐色 シルト 粘性微弱 締まり密 (煙道面被焼成)
- ③ 10YR4/3 にぶい黄褐色 シルト 粘性ほとんどなし 締まりやや密 黄褐色土粒・焼土粒小~中20%
- ④ 10YR6/6 明黄褐色 シルト 粘性ほとんどなし 締まりやや密 黄褐色土粒・焼土粒小~中30%
- ⑤ 10YR2/2 黒褐色 シルト 粘性弱 締まりやや疎 黄褐色土粒・焼土粒小~中10%

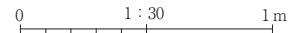

S I 44

III D9a
↑2m
+

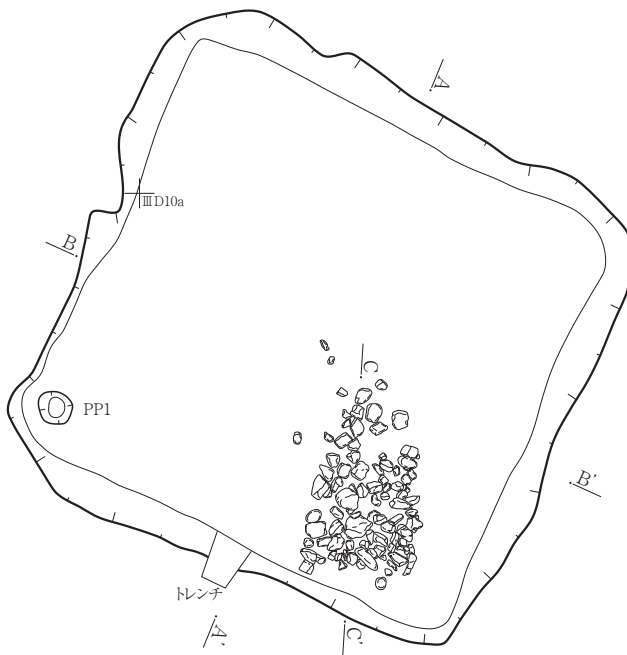

S I 44 柱穴観察表

No.	遺構名	規模 (cm)		底面標高 (m)
		開口部径	深さ	
1	PP1	28×24	18	13.925

S I 44 A-A'
A. L=14.700m

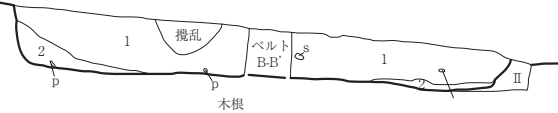

S I 44 B-B'
B. L=14.500m

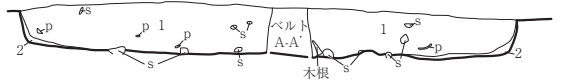

S I 44 C-C'
C. L=14.400m



- S I 44 A-A'・B-B'・C-C'
- 1 10YR2/2 黒褐色 シルト 締まりやや疎 礫1%含む
 - 2 10YR3/2 黒褐色 シルト 締まり中 炭化物3%含む
 - II 10YR3/3 暗褐色 砂質シルト 締まり密

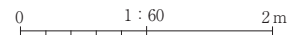

第156図 S I 42 (2/2)・44竪穴住居跡

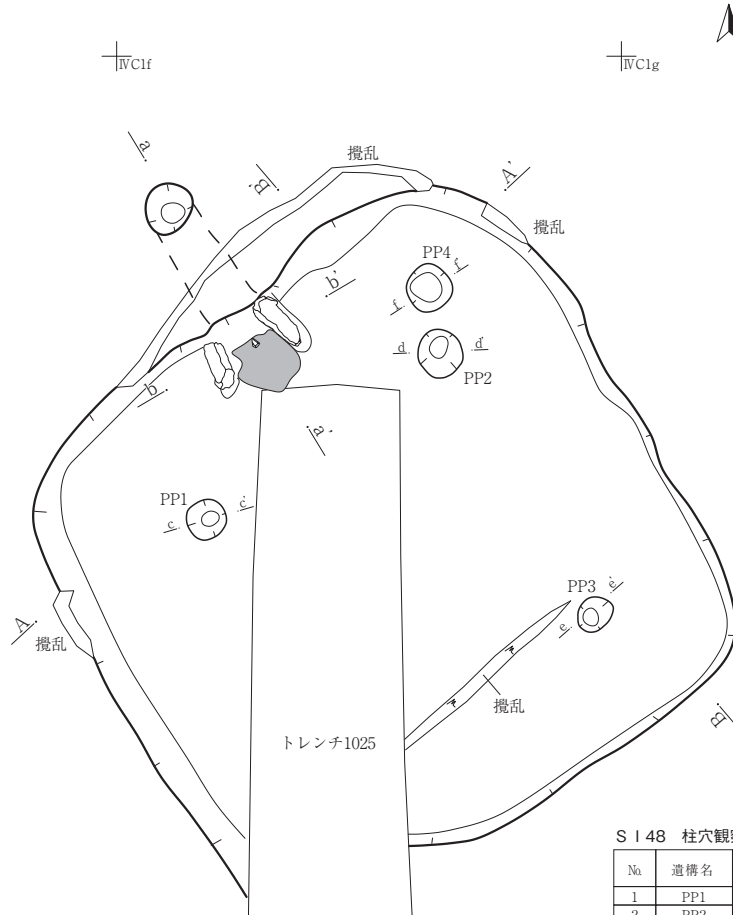

S I 48 柱穴観察表

No.	遺構名	規模 (cm)		底面標高 (m)
		開口部径	深さ	
1	PP1	31×31	67	13.251
2	PP2	38×34	65	13.240
3	PP3	29×25	57	13.168
4	PP4	37×36	28	13.552

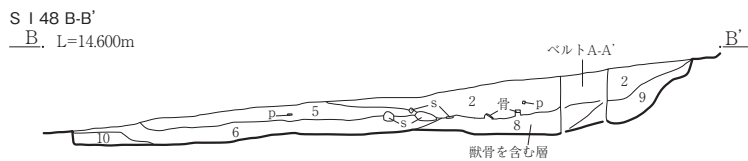
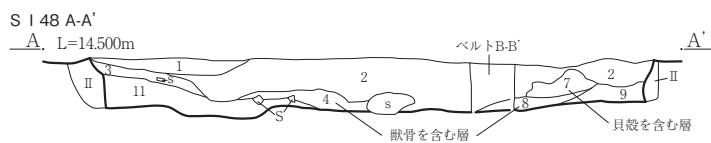

S I 48 A-A'・B-B'

- 1 2.5Y3/1 黒褐色 シルト～極細砂 粘性弱 縮まり中 粗砂～細礫を5%含む
- 2 2.5Y5/1 黄灰色 シルト混じり 粘性弱 縮まりやや疎 極細砂 粗砂～細礫を7%含む
- 3 2.5Y4/1 黄灰色 シルト～極細砂 粘性なし 縮まり疎 粗砂～細礫を5% 2.5Y7/2灰黄色シルトブロック土を2%含む
- 4 2.5Y3/1 黒褐色 シルト～極細砂 粘性弱 縮まり疎 粗砂～細礫を少量含む 獣骨を含む
- 5 2.5Y3/1 黒褐色 シルト～極細砂 粘性弱 縮まりやや疎 粗砂～細礫を5%含む
- 6 2.5Y3/1 黒褐色 シルト～極細砂 粘性なし 縮まりやや疎 2.5Y5/2暗灰黄色シルトブロック土を5% 粗砂～細礫を2%含む
- 7 2.5Y3/1 黒褐色 シルト～極細砂 粘性弱 縮まりやや疎 貝を多量に含む
- 8 2.5Y3/1 黒褐色 シルト～極細砂 粘性弱 縮まり疎 粗砂～細礫を少量含む 獣骨を含む
- 9 2.5Y3/1 黒褐色 シルト～極細砂 粘性弱 縮まりやや疎 粗砂～細礫を2%含む
- 10 2.5Y4/2 暗灰黄色 シルト～極細砂 粘性弱 縮まり中 粗砂～細礫を5% 2.5Y3/1黒褐色シルトブロック土を2%含む
- 11 2.5Y3/1 黒褐色 シルト～極細砂 粘性弱 縮まり中 粗砂～中礫を10～15%含む
- II 2.5Y2/1 黒色 シルト 粘性中 縮まりやや疎 粗砂～細礫を2%含む

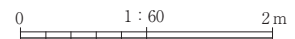

第157図 S I 48 (1/2) 竪穴住居跡

S I 48 土器・獣骨出土状況

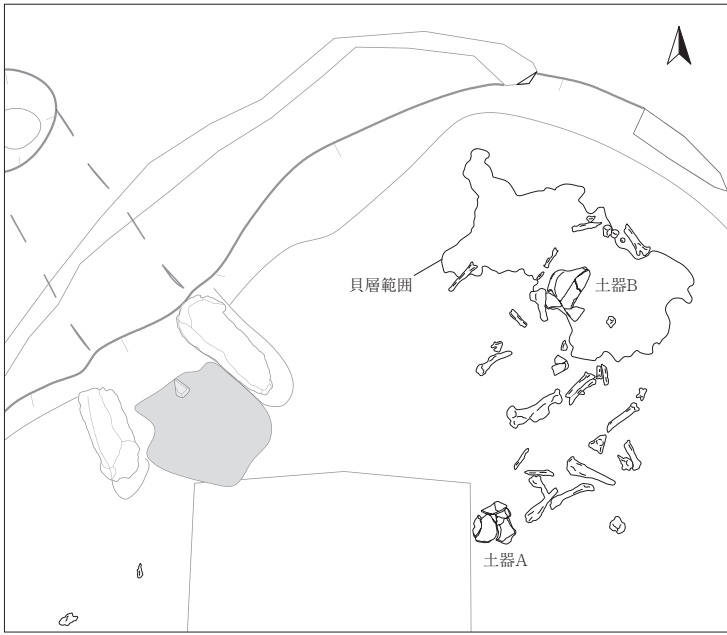

S I 48 カマド a-a'
a. L=14.600m

S I 48 カマド b-b'
b. L=14.400m

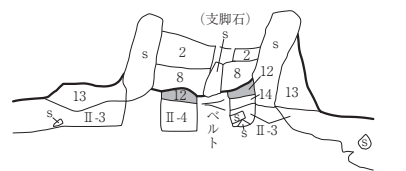
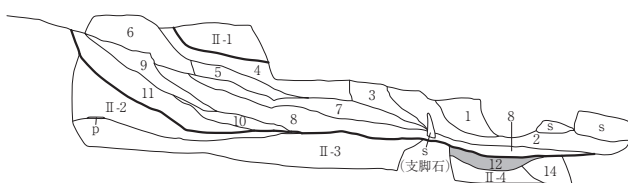

S I 48 カマド a-a'・b-b'

- | | | | | | | |
|------|-------------|----------|---------|---------------|--------------|------------------------------------------------|
| 1 | 2.5Y4/1 | 黄灰色 | シルト～極細砂 | 粘性なし | 締まりやや疎 | 粗砂～細礫を3%含む |
| 2 | 2.5Y3/1 | 黒褐色 | シルト～極細砂 | 粘性なし | 締まりやや疎 | 粗砂～細礫を3%含む 5～10mm大の2.5Y7/4浅黄色シルトブロック土を3%含む |
| 3 | 2.5Y7/3～6/4 | 浅黄～にぶい黄色 | 粘性弱 | 締まり中 | シルト～極細砂 | 1cm大の2.5Y3/1黒褐色シルトブロック土を2%含む |
| 4 | 10YR3/1 | 黒褐色 | シルト～極細砂 | 粘性弱 | 締まりやや疎 | 粗砂～細礫を5%含む |
| 5 | 10YR7/4 | にぶい黄橙色 | シルト～極細砂 | 粘性弱 | 締まり中 | 1～3cm大の2.5Y3/1黒褐色シルトブロック土を3%含む |
| 6 | 10YR2/1 | 黒色 | シルト～極細砂 | 粘性弱 | 締まりやや疎 | 粗砂～細礫を少量1%含む |
| 7 | 2.5Y3/2 | 黒褐色 | シルト～極細砂 | 粘性弱 | 締まりやや疎 | 粗砂～細礫を少量1%含む 1～2cm大の10YR6/4にぶい黄橙色シルトブロック土を3%含む |
| 8 | 7.5YR6/8 | 橙色 | シルト～極細砂 | 粘性なし | 締まり中 | 粗砂～細礫を1%含む |
| 9 | 10YR3/1 | 黒褐色 | シルト～極細砂 | 粘性弱 | 締まり中 | 粗砂～細礫を2%含む |
| 10 | 10YR3/1 | 黒褐色 | シルト～極細砂 | 粘性(一連のものではない) | 締まり中 | 粗砂～細礫を2%含む |
| 11 | 2.5Y4/1 | 黄灰色 | シルト～極細砂 | 粘性弱 | 締まり中 | 粗砂～細礫を2% 5～10mm大の10YR7/4 にぶい黄橙色シルトブロック土を2%含む |
| 12 | 10YR2/1 | 黒色 | シルト～極細砂 | 粘性弱 | 粗砂～細礫を少量1%含む | |
| 13 | 10YR6/6 | 明黄褐色 | シルト～極細砂 | 粘性弱 | 締まり疎 | 粗砂～細礫を2%含む |
| 14 | 10YR3/2 | 黒褐色 | シルト～極細砂 | 粘性弱 | 締まりやや疎 | 粗砂～細礫を2%含む |
| II-1 | 10YR4/2 | 灰黄褐色 | シルト～極細砂 | 粘性なし | 締まり中 | 極細砂～細礫を3%含む 5mm大の炭粒を1%含む |
| II-2 | 10YR3/1 | 黒褐色 | シルト～極細砂 | 粘性弱 | 締まりやや疎 | 粗砂～細礫を2%含む |
| II-3 | 10YR5/2 | 灰黄褐色 | シルト～極細砂 | 粘性弱 | 締まり中 | 粗砂～細礫を2%含む |
| II-4 | 10YR5/2 | 灰黄褐色 | シルト～極細砂 | 粘性弱 | 締まり中 | 5～10mm大の10YR3/1黒褐色シルトブロックを2%含む |

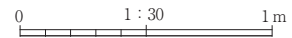

S I 48 PP1 c-c'
L=14.000m



S I 48 PP1 c-c'

- 1 10YR4/1 褐灰色
シルト～極細砂 粘性なし
締まりやや疎 粗砂～細礫を2%含む

S I 48 PP2 d-d'
L=14.000m



S I 48 PP2 d-d'

- 1 10YR4/1 褐灰色
シルト～極細砂 粘性なし
締まりやや疎 粗砂～細礫を5%含む

S I 48 PP3 e-e'
L=13.900m

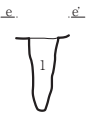

S I 48 PP3 e-e'

- 1 10YR4/1 褐灰色
シルト～極細砂 粘性なし
締まりやや疎 粗砂～細礫を2%含む

S I 48 PP4 f-f'
L=14.000m



S I 48 PP4 f-f'

- 1 2.5Y3/1 黒褐色
シルト～極細砂 粘性なし 締まり中 粗砂～細礫を2%
5～10mm大の10YR7/4にぶい黄橙色シルトブロック土を2%含む

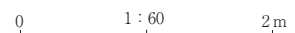

第158図 S I 48 (2/2) 竪穴住居跡

S I 50

IVD2a
↑ 2m
+

IVD3a

IVD4a

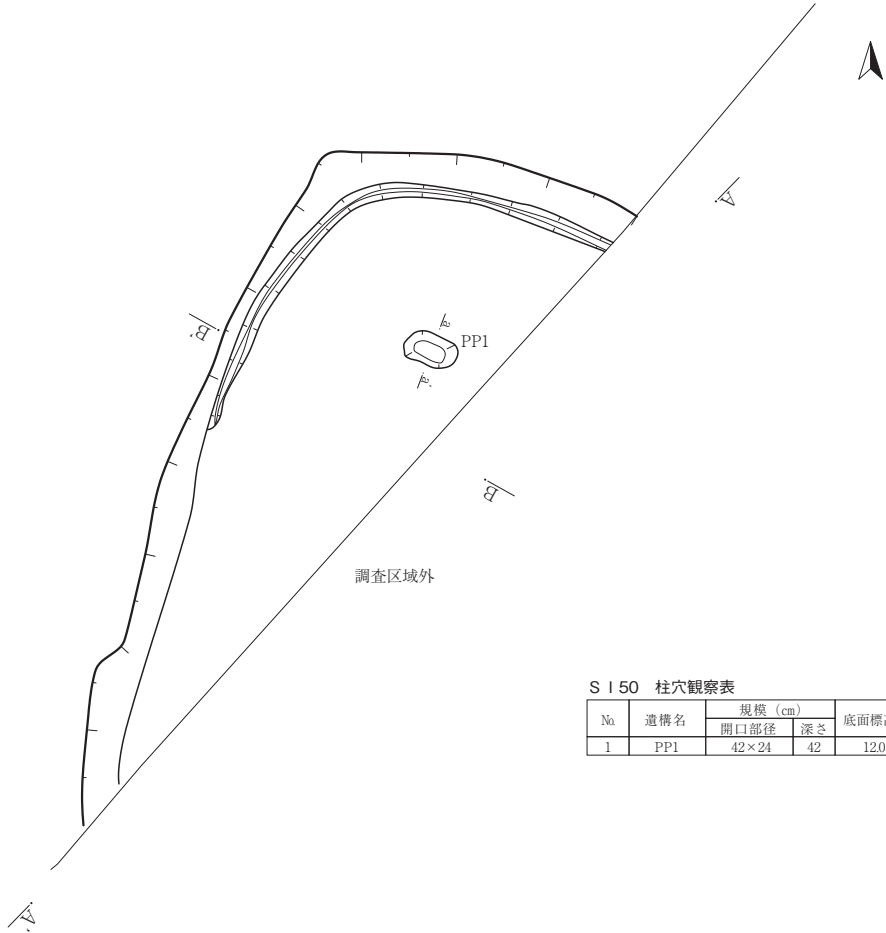

S I 50 柱穴観察表

No	遺構名	規模 (cm)		底面標高 (m)
		開口部径	深さ	
1	PP1	42×24	42	12019

S I 50 A-A'

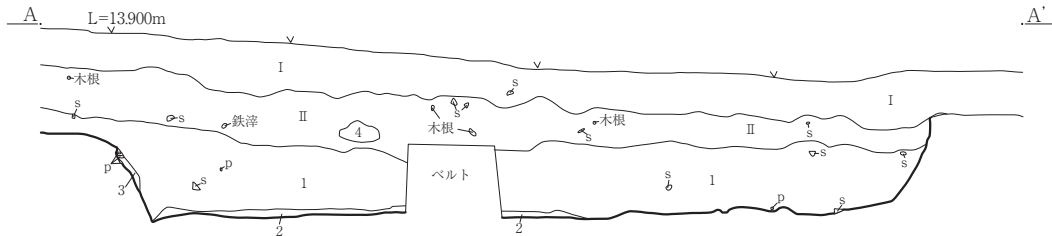

S I 50 B-B'

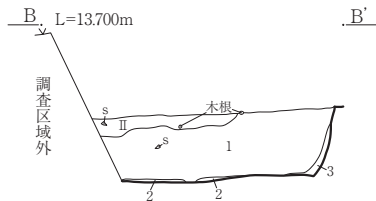

S I 50 A-A'・B-B'

- 1 10YR2/2 黒褐色 シルト 粘性やや強 縮まりやや密 II層に似る
- 2 10YR3/3 暗褐色 シルト 粘性やや強 縮まりやや密 褐色土全体に混じる 調査区際等一部にのみ認められる 下部の縄文堅穴埋土が硬化したのか
- 3 10YR2/3 黒褐色 シルト 粘性やや強 縮まりやや疎 崩落土か 壁は縄文堅穴の埋土を掘り込んでいると考えられる

S I 50 PP1 a-a'

L=12,500m



S I 50 PP1 a-a'

- 1 10YR3/1 黒褐色 シルト 粘性やや弱 縮まりやや疎 柔らかい
- 2 10YR3/3 暗褐色 シルト 粘性やや強 縮まりやや疎

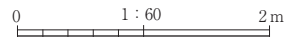

第159図 S I 50堅穴住居跡

S I 52カマド拡大図

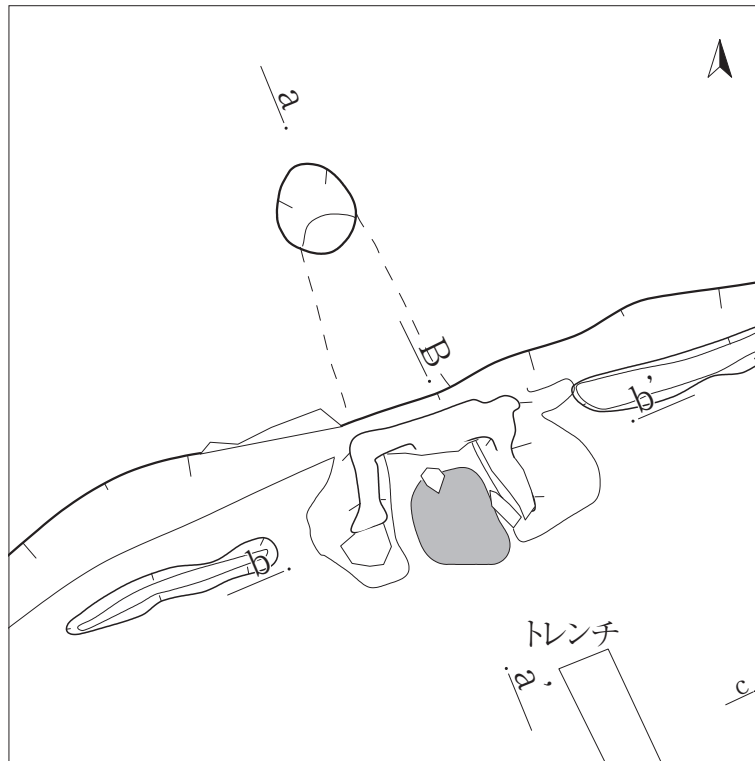

S I 52 カマド a-a'
a. L=14.100m

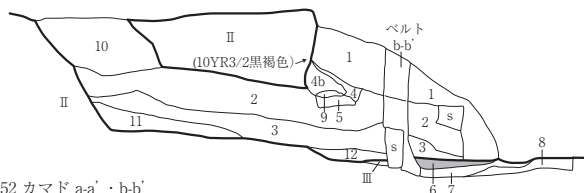

S I 52 カマド b-b'
b. L=13.900m

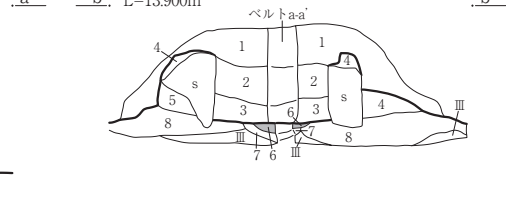

S I 52 カマド a-a'・b-b'

- | | | |
|----|--------------|-------------------------------------|
| 1 | 10YR3/2 黒褐色 | 砂質シルト 縮まり中 |
| 2 | 10YR2/3 黒褐色 | シルト 縮まり中 黄色土ブロック20%含む |
| 3 | 10YR3/4 暗褐色 | シルト 縮まり中 5YR4/8赤褐色焼土10%含む 炭化物3%含む |
| 4 | 10YR6/6 明黄褐色 | 粘土 縮まり密 10YR2/2黒褐色シルト20%含む |
| 4b | 10YR7/6 明黄褐色 | 粘土 縮まり密 |
| 5 | 5YR3/4 暗赤褐色 | 砂質シルト 縮まり中 |
| 6 | 5YR5/6 明赤褐色 | 焼土 縮まり中 花崗岩粒1%含む |
| 7 | 10YR2/3 黒褐色 | シルト 縮まり中 |
| 8 | 10YR3/2 黒褐色 | 粘土質シルト 縮まり密 10YR5/6黄褐色土5%含む 住居の(貼床) |
| 9 | 5YR6/6 橙色 | 焼土 縮まりやや密 |
| 10 | 10YR3/3 暗褐色 | 砂質シルト 縮まりやや疎 10YR7/6明黄褐色土ブロック30%含む |
| 11 | 10YR2/3 暗褐色 | 砂質シルト 縮まりやや疎 |
| 12 | 10YR3/2 黒褐色 | シルト 縮まり中 10YR2/1黒色土5%含む |

0 1 : 30 1m

S I 52 PP1 c-c'
L=13.600m
c. c'



S I 52 PP2 d-d'
L=13.300m
d. d'



S I 52 PP1 c-c'

- | | | |
|---|-------------|-------------------------|
| 1 | 10YR3/3 暗褐色 | 粘土質シルト 縮まり中 黄色土ブロック5%含む |
| 2 | 10YR3/4 暗褐色 | シルト 縮まり中 |

S I 52 PP2 d-d'

- | | | |
|---|-------------|----------|
| 1 | 10YR3/1 黒褐色 | シルト 縮まり中 |
| 2 | 10YR2/1 黒色 | シルト 縮まり中 |

S I 52 PP3 e-e'
L=13.400m
e. e'



S I 52 PP4 f-f'
L=13.500m
f. f'

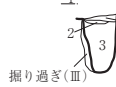

S I 52 PP4 f-f'

- | | | |
|---|-------------|-------------|
| 1 | 10YR3/1 黒褐色 | シルト 縮まり中 |
| 2 | 10YR4/6 褐色 | 粘土質シルト 縮まり中 |
| 3 | 10YR2/3 黒褐色 | シルト 縮まり中 |

0 1 : 60 2m

S I 63カマド拡大図

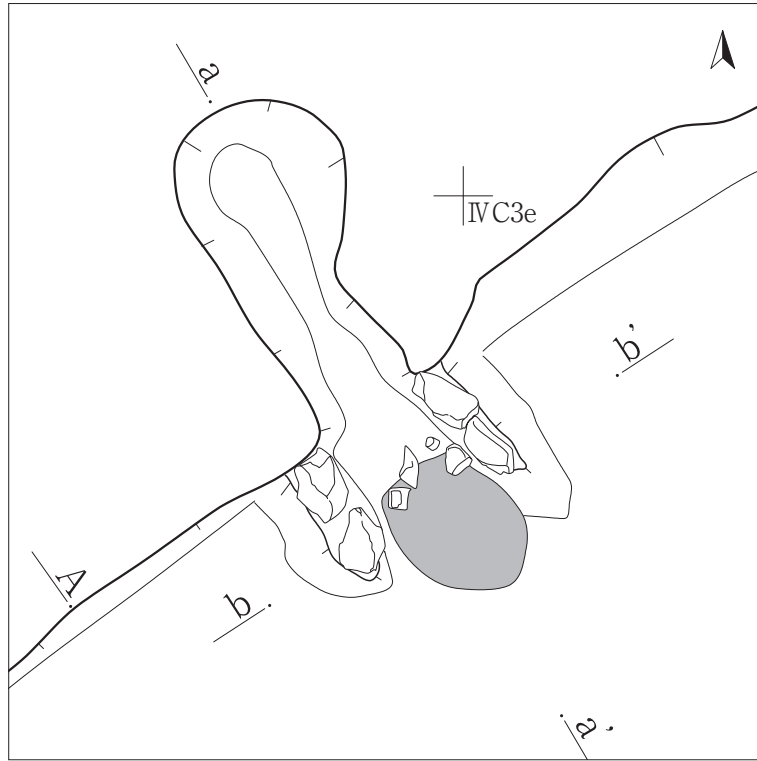

S I 63 カマド a-a'
a. L=14.400m

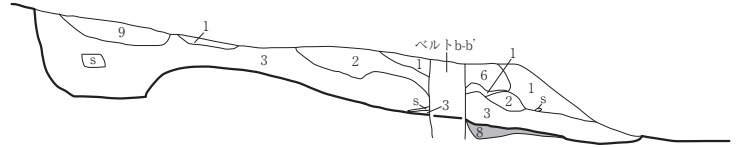

S I 63 カマド b-b'
b. L=14.200m

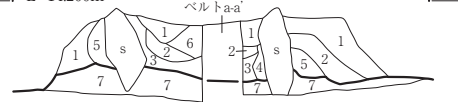

S I 63 カマド a-a'・b-b'

- | | | | | | | |
|---|----------|-----|--------|------|------------|-----------------------------------|
| 1 | 10YR2/2 | 黒褐色 | シルト | 粘性微弱 | 締まりやや密 | 花崗岩粒極小〜小10% |
| 2 | 5Y7/6 | 黄色 | 粘土質シルト | 粘性中 | 締まり密 | 黒褐色土粒小〜中5% 焼土ブロック小5% (天井崩落ブロック含む) |
| 3 | 10YR2/3 | 黒褐色 | シルト | 粘性弱 | 締まり密 | 花崗岩粒極小〜小10% 焼土ブロック小〜中10% |
| 4 | 10YR3/3 | 暗褐色 | シルト | 粘性弱 | 締まりやや疎 | 焼土粒極小〜小5% |
| 5 | 10YR3/2 | 黒褐色 | シルト | 粘性弱 | 締まり密 | 黄褐色土粒極小〜小10% |
| 6 | 7.5YR7/2 | 灰白色 | シルト | 粘性なし | 締まりやや疎 | (花崗岩礫が風化したもの) |
| 7 | 10YR2/2 | 黒褐色 | シルト | 粘性微弱 | 締まりやや密 | 花崗岩粒極小〜小10% |
| 8 | 7.5YR7/6 | 橙色 | シルト | 粘性なし | 締まり密 (燃焼部) | |
| 9 | 10YR3/3 | 暗褐色 | シルト | 粘性微弱 | 締まりやや密 | 黄褐色土粒及びブロック小〜中10% 焼土粒及びブロック小〜中10% |

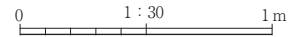

S I 63 PP1 c-c'
L=13.800m



S I 63 PP1 c-c'

- | | | | | | | |
|---|---------|----|-----|------|--------|------------------------|
| 1 | 10YR4/4 | 褐色 | シルト | 粘性微弱 | 締まり密 | 黄褐色土粒小〜中30% 花崗岩粒極小〜小5% |
| 2 | 10YR2/1 | 黒色 | シルト | 粘性弱 | 締まりやや密 | 花崗岩粒極小〜小5% |

S I 63 PP2 d-d'
L=13.700m



S I 63 PP2 d-d'

- | | | | | | | |
|---|---------|----|-----|-----|------|-------------|
| 1 | 10YR2/1 | 黒色 | シルト | 粘性弱 | 締まり密 | 花崗岩粒極小〜小10% |
|---|---------|----|-----|-----|------|-------------|

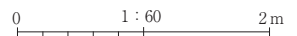

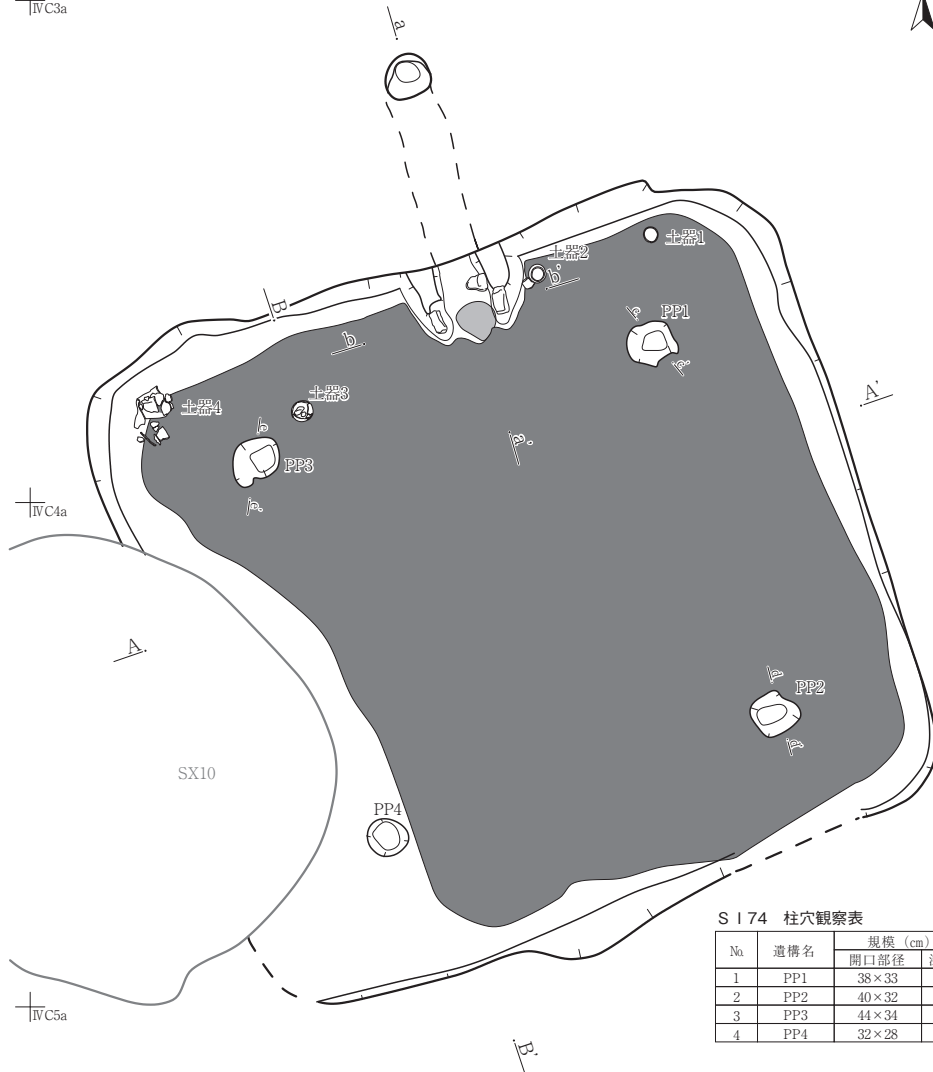

S 174 柱穴観察表

No	遺構名	規模 (cm)		底面標高 (m)
		開口部径	深さ	
1	PP1	38×33	80	12.875
2	PP2	40×32	73	12.910
3	PP3	44×34	67	12.963
4	PP4	32×28	49	12.770

S 174 A-A'

A. L=14.100m

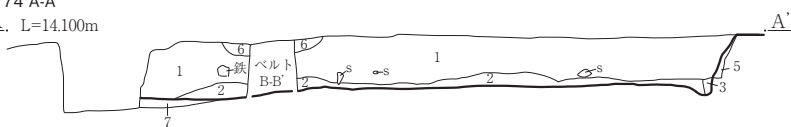

S 174 B-B'

B. L=14.300m

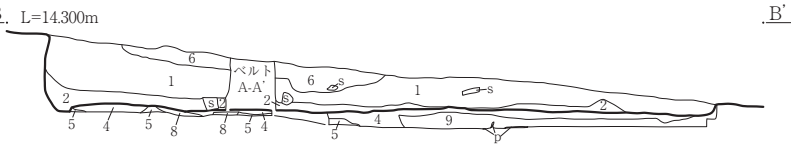

S 174 A-A'・B-B'

- 1 10YR2/2 黒褐色 シルト 粘性微弱 締まり密 花崗岩粒極小～小20%
- 2 10YR2/1 黒色 シルト 粘性弱 締まりやや密 粘性弱 花崗岩粒極小～小5%
- 3 10YR3/2 黒褐色 シルト 粘性弱 締まりやや密 花崗岩粒極小～小5% (壁溝埋土)
- 4 10YR3/2 黒褐色 シルト 粘性弱 締まりやや密 花崗岩粒極小～小10% 黄褐色土ブロック小～中20% (貼床)
- 5 10YR5/6 黄褐色 シルト 粘性中 締まり密 花崗岩粒極小～小10% (地山)
- 6 2.5Y7/1 灰白色 シルト 粘性なし 締まり疎 (花崗岩風化土)
- 7 10YR2/2 黒褐色 シルト 粘性弱 締まり密 花崗岩粒極小～小1～3%
- 8 7.5YR5/8 明褐色 シルト 粘性微弱 締まり密 花崗岩粒極小～小5%
- 9 10YR2/2 黒褐色 シルト 粘性微弱 締まり密 花崗岩粒極小～小20%

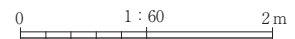

第164図 S 174 (1/2) 竪穴住居跡

S I 74 カマド a-a'
a. L=14.500m

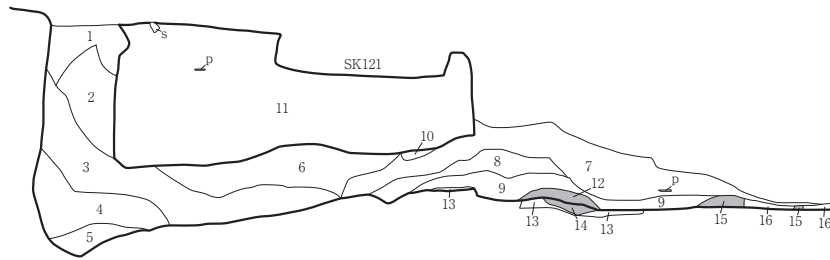

S I 74 カマド b-b'
b. L=14.000m

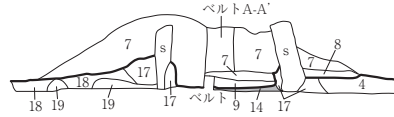

S I 74 カマド a-a' · b-b'

1	10YR3/2	黒褐色	シルト	粘性弱	締まりやや疎	黄褐色土粒極小～中30%	焼土粒5%	花崗岩粒極小～小5%
2	10YR5/4	にぶい黄褐色	シルト	粘性弱	締まりやや疎	焼土粒小～中1%未満	黄褐色土ブロック小含む	
3	10YR3/3	暗褐色	シルト	粘性弱	締まりやや疎	黄褐色土粒小～中5%	焼土粒小1%未満	
4	10YR2/2	黒褐色	シルト	粘性弱	締まりやや密	黄褐色土粒小～中10%	焼土粒小1%未満	
5	10YR2/2	黒褐色	シルト	粘性弱	締まり密	黄褐色土ブロック小～中50%		
6	10YR2/1	黒褐色	シルト	粘性弱	締まりやや疎	黄褐色土粒小10%	花崗岩粒極小～小5%	
7	10YR2/2	黒褐色	シルト	粘性弱	締まりやや密	黄褐色土ブロック小～中30%	焼土粒極小～小1%未満	
8	10YR6/4	にぶい黄褐色	シルト	粘性弱	締まりやや密	焼土粒小～中10%		
9	5YR4/6	赤褐色	シルト	粘性弱	締まりやや疎	黄褐色土粒極小～小20%		
10	10YR4/4	褐色	シルト	粘性弱	締まり密	花崗岩粒極小～小10%		
11	10YR2/3	黒褐色	シルト	粘性微弱	締まり密	花崗岩粒極小～小20%		
12	5YR6/8	橙色	シルト	粘性微弱	締まり密	(焼土)		
13	10YR7/6	明黄褐色	シルト	粘性弱	締まり密	(地山)		
14	5YR5/8	明赤褐色	シルト	粘性弱	締まり密	花崗岩粒極小～小5%	(焼土) (燃焼部)	
15	5YR5/8	明赤褐色	シルト	粘性弱	締まり密	花崗岩粒極小～小10%	(焼土) (燃焼部とは異なる)	
16	10YR2/1	黒色	シルト	粘性弱	締まり密	花崗岩粒極小～小5%		
17	10YR4/3	にぶい黄褐色	シルト	粘性微弱	締まり密	花崗岩風化粒極小～小20%	黄褐色土粒極小～小10%	(そで土)
18	10YR2/2	黒褐色	シルト	粘性微弱	締まり密	花崗岩風化粒極小～小20%	黄褐色土粒極小～小5%	
19	10YR7/6	明黄褐色	シルト	粘性弱	締まり密	花崗岩粒極小～小10%	(地山)	

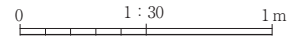

S I 74 PP1 c-c'
L=13.700m

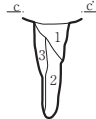

S I 74 PP1 c-c'

1	10YR2/1	黒色	シルト	粘性弱	締まりやや密	黄褐色土粒極小～小5%		
2	10YR3/3	暗褐色	シルト	粘性弱	締まりやや疎	黄褐色土粒極小～小20%		
3	10YR3/4	暗褐色	シルト	粘性弱	締まりやや疎	黄褐色土粒極小～小30%		

S I 74 PP2 d-d'
L=13.700m



S I 74 PP2 d-d'

1	10YR2/2	黒褐色	シルト	粘性弱	締まりやや密	花崗岩粒極小～小5%	炭化物粒極小～小1～3%	
2	10YR3/3	暗褐色	シルト	粘性弱	締まりやや密	花崗岩粒極小～小5%		
3	10YR6/8	明黄褐色	シルト	粘性弱	締まり密	花崗岩粒極小～小10%	(地山)	

S I 74 PP3 e-e'
L=13.600m



S I 74 PP3 e-e'

1	10YR2/1	黒色	シルト	粘性弱	締まり密	花崗岩粒極小～小20%		
2	10YR2/3	黒褐色	シルト	粘性弱	締まりやや密	黄褐色土粒極小～小20%		
3	10YR6/8	明黄褐色	シルト	粘性弱	締まり密	花崗岩粒極小～小10%	(地山)	

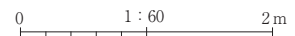

第165図 S I 74 (2/2) 竪穴住居跡

S I 87

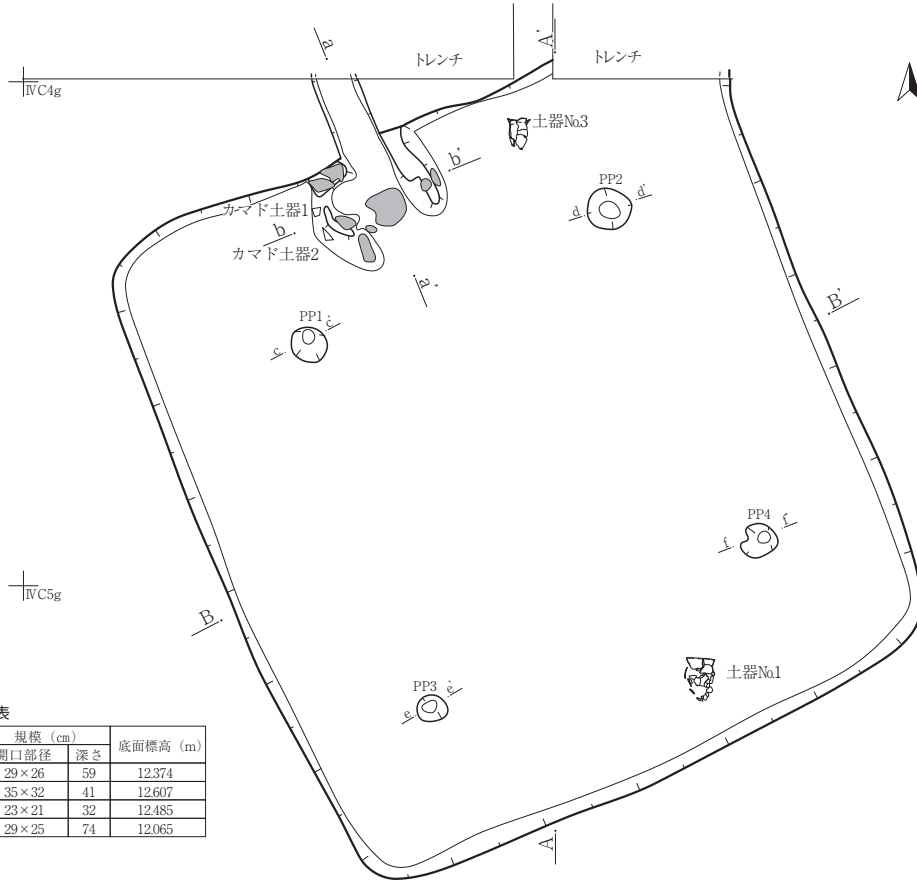

S I 87 柱穴観察表

No.	遺構名	規模 (cm)		底面標高 (m)
		開口部径	深さ	
1	PP1	29×26	59	12.374
2	PP2	35×32	41	12.607
3	PP3	23×21	32	12.485
4	PP4	29×25	74	12.065

S I 87 A-A'

A, L=13.300m

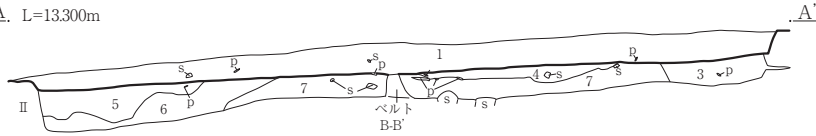

S I 87 B-B'

B, L=13.300m

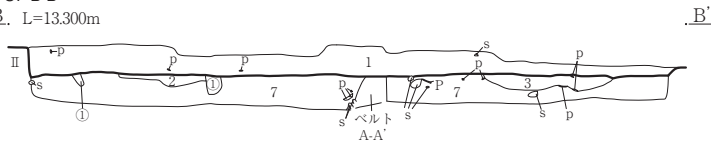

S I 87 A-A'・B-B'

- 1 10YR2/1 黒色 シルト 縮まり疎
- 2 10YR4/4 褐色 砂質シルト 縮まりやや密 10YR5/6黄褐色ブロック1%含む
- 3 10YR2/3 黒褐色 シルト 縮まりやや密 (遺構の埋土?)
- 4 10YR2/3 黒褐色 シルト 縮まりやや密 7.5YR4/6褐色粘土 縮まり中
- 5 10YR2/3 黒褐色 砂質シルト 縮まり中 花崗岩粒1%含む
- 6 10YR3/4 暗褐色 粘土質シルト 縮まりやや密
- 7 10YR2/3 黒褐色 砂質シルト 縮まり中 花崗岩粒10%含む II層相当 部分的に下位にIII層が見える
- ① 10YR2/1 黒色 シルト 縮まり中 花崗岩粒10%含む

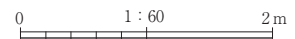

第166図 S I 87 (1/2) 竪穴住居跡

S I 87カマド拡大図

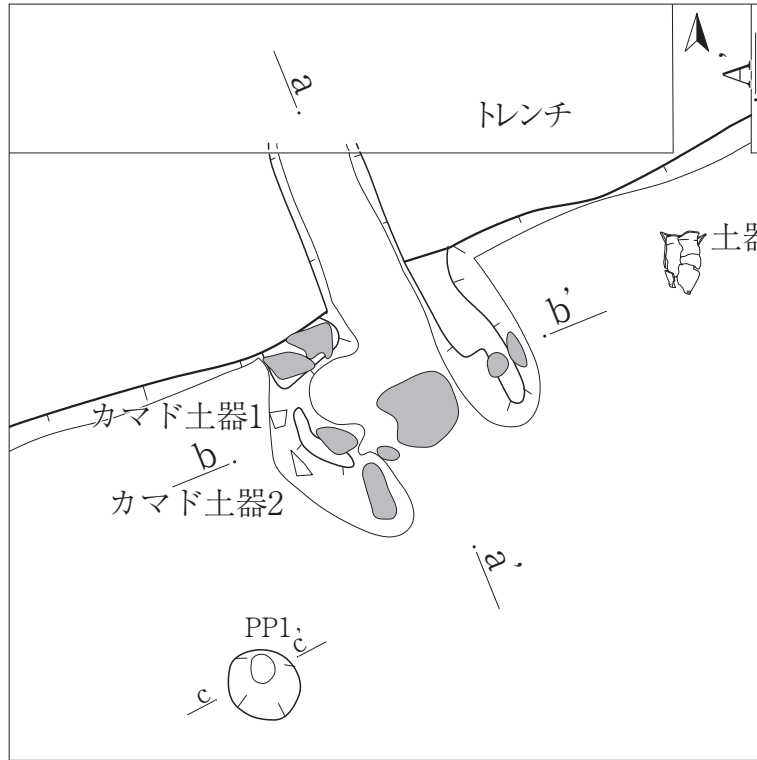

S I 87 カマド (1回目) a-a'
a. L=13.300m

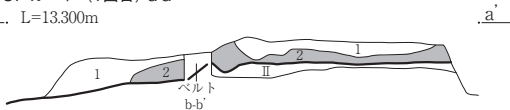

S I 87 カマド (1回目) b-b'
b. L=13.300m

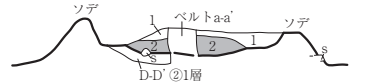

S I 87 カマド (1回目) a-a' · b-b'

- 1 10YR2/2 黒褐色 シルト 締まり中 黄色土ブロック10% 焼土ブロック5%含む
- 2 10YR4/6 褐色 焼土 締まり中 5YR3/4暗赤褐色焼土10%含む 焼骨片3%含む

S I 87 カマド (2回目) a-a'
a. L=13.300m

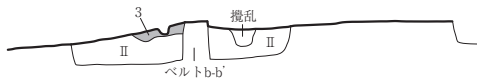

S I 87 カマド (2回目) b-b'
b. L=13.300m

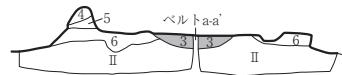

S I 87カマド (2回目) a-a' · b-b'

- 3 7.5YR4/6 褐色 焼土 締まり中 5YR4/6赤褐色焼土10%含む
- 4 10YR2/2 黒褐色 砂質シルト 締まり中 花崗岩粒1%含む
- 5 10YR5/3 にぶい黄褐色 粘土 締まり中 花崗岩粒1%含む
- 6 10YR3/1 黒褐色 シルト 締まり中 花崗岩粒3%含む

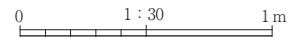

S I 87 PP1 c-c'
L=13.000m



S I 87 PP1 c-c'

- 1 10YR2/2 黒褐色 シルト 締まり中 花崗岩粒10%含む 黄色土粒2%含む

S I 87 PP3 e-e'
L=12.900m



S I 87 PP3 e-e'

- 1 10YR2/2 黒褐色 シルト 締まり中

S I 87 PP2 d-d'
L=13.000m

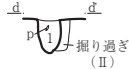

S I 87 PP2 d-d'

- 1 10YR2/2 黒褐色 シルト 締まり中

S I 87 PP4 f-f'
L=12.900m

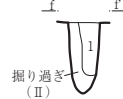

S I 87 PP4 f-f'

- 1 10YR2/2 黒褐色 シルト 締まり中

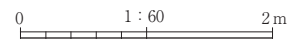

S I 105 \perp IVC3i

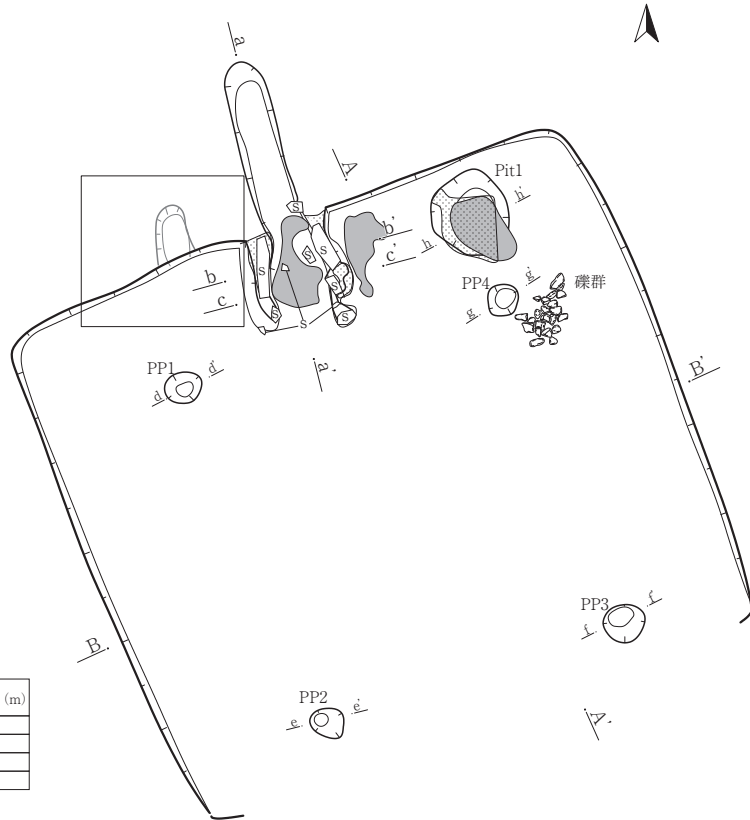

\perp IVC4i

S I 105 柱穴観察表

No	遺構名	規模 (cm)		底面標高 (m)
		開口部径	深さ	
1	PP1	30×24	67	12.165
2	PP2	26×24	69	12.038
3	PP3	32×29	45	12.178
4	PP4	26×24	53	12.206

S I 105 A-A'
A, L=13.100m

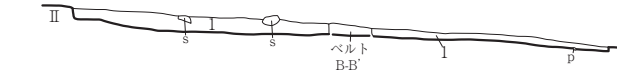

S I 105 B-B'
B, L=13.200m



S I 105 A-A'・B-B'

- 1 10YR2/2 黒褐色 砂質シルト 締まり中 花崗岩粒3%含む
- 2 10YR2/1 黒色 砂質シルト 締まり中

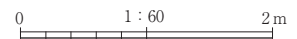

第168図 S I 105 (1/2) 竪穴住居跡

S I 105カマド拡大図

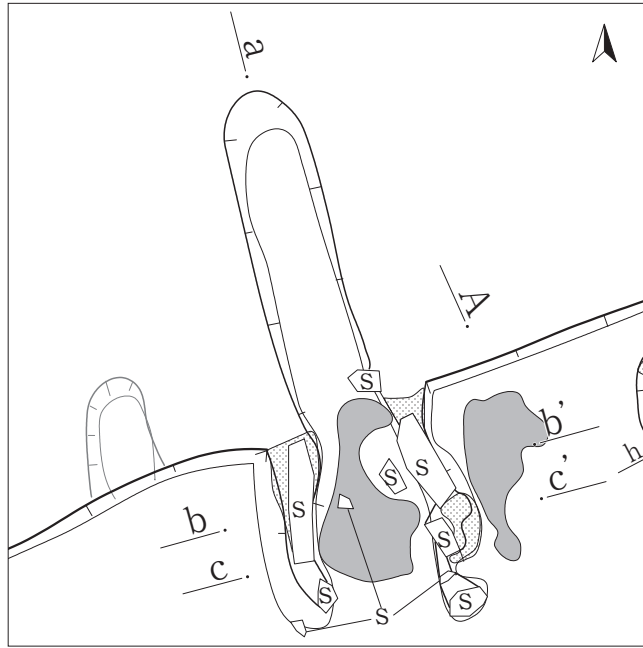

S I 105 カマド a-a'
a. L=13.200m

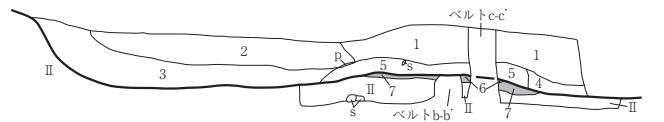

S I 105 カマド b-b'
b. L=13.200m

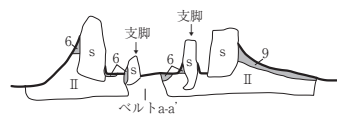

S I 105 カマド c-c'
c. L=13.200m

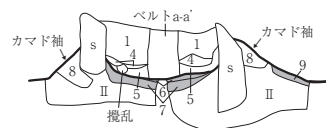

S I 105 カマド a-a'・b-b'・c-c'

- | | | | | | |
|---|---------------|-------|--------|--------------------|----------|
| 1 | 10YR2/2 黒褐色 | 砂質シルト | 縮まり中 | 黄色土ブロック3%含む | 花崗岩粒1%含む |
| 2 | 10YR2/3 黒褐色 | 砂質シルト | 縮まりやや疎 | | |
| 3 | 10YR2/2 黒褐色 | 砂質シルト | 縮まりやや疎 | 焼土粒3%含む | 炭化物3%含む |
| 4 | 10YR3/4 暗褐色 | 砂質シルト | 縮まり中 | 黄色土粒1%含む | 焼土粒3%含む |
| 5 | 10YR4/4 褐色 | 粘土 | 縮まり密 | 黒褐色土10%含む | 焼土粒5%含む |
| 6 | 5YR4/4 にぶい赤褐色 | 焼土 | 縮まりやや密 | 5YR3/6暗赤褐色の焼土30%含む | |
| 7 | 5YR5/6 明赤褐色 | 焼土 | 縮まり密 | | |
| 8 | 10YR5/6 黄褐色 | 粘土 | 縮まり密 | 花崗岩粒1%含む | |
| 9 | 5YR3/4 暗赤褐色 | 焼土 | 縮まり中 | 5YR5/6明赤褐色焼土10%含む | |

※カマド内南側に焼土が厚く形成され7層が形成されている
6層のやや汚れた焼土はカマド内全体に形成されている

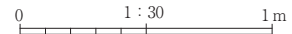

S I 105 PP1
L=12.900m



S I 105 PP1 d-d'
1 10YR2/2 黒褐色 砂質シルト 縮まり中

S I 105 PP2
L=12.800m



S I 105 PP2 e-e'
1 10YR2/2 黒褐色 砂質シルト 縮まり中 炭化物1%含む

S I 105 PP3
L=12.700m



S I 105 PP3 f-f'
1 10YR2/2 黒褐色 砂質シルト 縮まり中

S I 105 PP4
L=12.800m



S I 105 PP4 g-g'
1 10YR2/2 黒褐色 砂質シルト 縮まり中

S I 105 Pit1
L=12.900m



S I 105 Pit1 h-h'
1 10YR2/2 黒褐色 砂質シルト 縮まり中 花崗岩粒1%含む
※下位に汚れた焼土層が形成されている
2 10YR3/3 暗褐色 シルト 縮まり中 焼土 5YR3/2暗赤褐色30%
炭化物5%含む
3 10YR5/6 黄褐色 粘土 縮まり密 花崗岩粒1%含む
II 10YR2/3 黒褐色 シルト 縮まり中 (下位の遺構の埋土?)

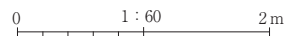

SK I 01

III C2e

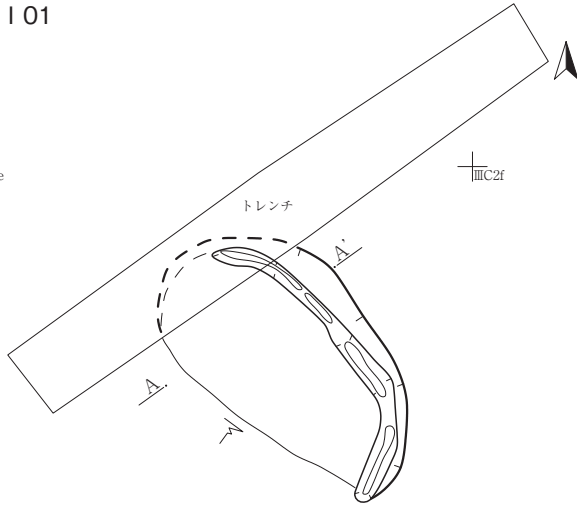

SK I 01 A-A'
A, L=21.500m

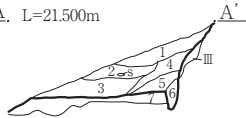

SK I 01 A-A'

- | | | | | | | |
|---|---------|--------|-----|-------|--------|------------|
| 1 | 10YR3/4 | 暗褐色 | シルト | 粘性やや弱 | 締まりやや密 | |
| 2 | 10YR5/4 | にぶい黄褐色 | シルト | 粘性中 | 締まり中 | マサ土粒5% |
| 3 | 10YR4/4 | 褐色 | シルト | 粘性中 | 締まり中 | マサ土粒3% |
| 4 | 10YR4/6 | 褐色 | シルト | 粘性やや強 | 締まり中 | マサ土粒3% |
| 5 | 10YR3/4 | 暗褐色 | シルト | 粘性中 | 締まりやや密 | マサ土粒3% |
| 6 | 10YR4/4 | 褐色 | シルト | 粘性やや強 | 締まりやや疎 | マサ土粒1% |
| 7 | 10YR4/6 | 褐色 | シルト | 粘性やや弱 | 締まり密 | マサ土粒5% 貼床か |

SK I 03

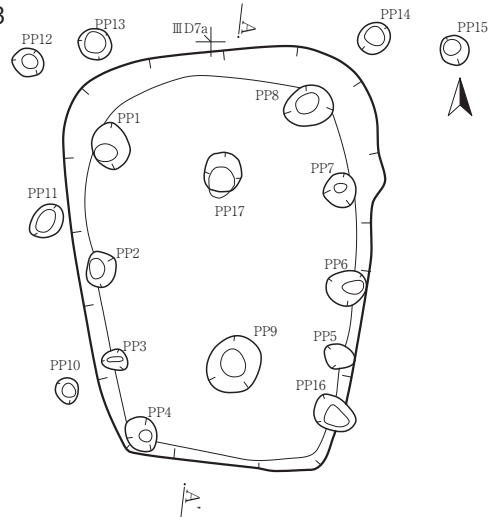

SK I 03 柱穴観察表

No	遺構名	規模 (cm)		底面標高 (m)
		開口部径	深さ	
1	PP1	37×30	53	15.698
2	PP2	29×24	27	16.158
3	PP3	20×16	12	16.345
4	PP4	30×24	40	16.038
5	PP5	25×20	30	16.154
6	PP6	31×28	29	16.163
7	PP7	27×26	22	16.202
8	PP8	39×32	53	15.879
9	PP9	47×40	61	15.819
10	PP10	20×18	9	16.563
11	PP11	31×23	21	16.675
12	PP12	25×21	14	17.091
13	PP13	27×24	22	16.987
14	PP14	27×23	20	17.007
15	PP15	24×23	20	17.009
16	PP16	34×26	34	16.160
17	PP17	31×29	75	-

SK I 02

III D7c
↑ 4m
III D8c

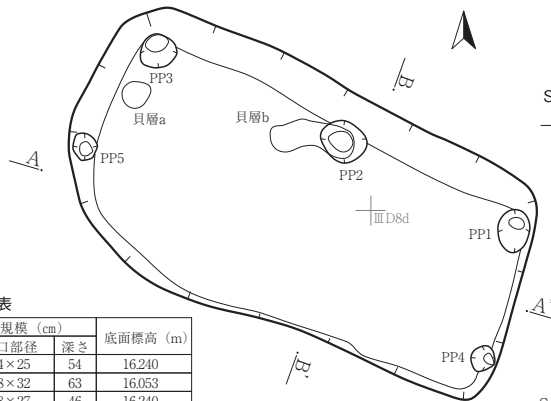

SK I 02 柱穴観察表

No	遺構名	規模 (cm)		底面標高 (m)
		開口部径	深さ	
1	PP1	34×25	54	16.240
2	PP2	38×32	63	16.053
3	PP3	28×27	46	16.240
4	PP4	21×20	10	16.603
5	PP5	21×19	53	16.603

SK I 02 A-A'

A, L=17.300m



SK I 02 B-B'

B, L=17.300m

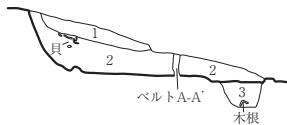

SK I 02 A-A'・B-B'

- | | | | | | | |
|---|---------|-----|-----|------|--------|----------------------|
| 1 | 10YR2/3 | 黒褐色 | シルト | 粘性微弱 | 締まり密 | 花崗岩粒極小~小5% |
| 2 | 10YR2/2 | 黒褐色 | シルト | 粘性微弱 | 締まり密 | 花崗岩粒極小~小10% 貝層含む |
| 3 | 10YR4/4 | 褐色 | シルト | 粘性弱 | 締まりやや密 | 花崗岩粒極小10% (S I 13埋土) |

SK I 03・SK 55 A-A'

A, L=17.200m

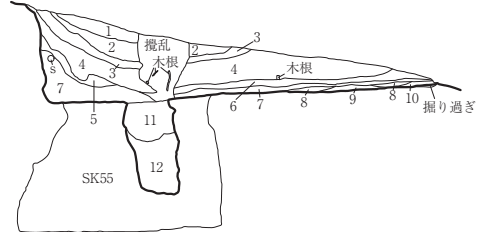

SK I 03・SK 55 A-A'

- | | | | | | |
|----|---------|--------|-------|----------|-------------------|
| 1 | 10YR6/2 | 灰黄褐色 | 砂質シルト | 締まり密 | 花崗岩粒5%含む |
| 2 | 10YR3/3 | 暗褐色 | 砂質シルト | 締まり密 | 花崗岩粒3%含む |
| 3 | 10YR6/2 | 灰黄褐色 | 砂質シルト | 締まり密 | |
| 4 | 10YR3/3 | 暗褐色 | 砂質シルト | 締まり密 | 花崗岩粒3%含む |
| | | | | | 木根多含む |
| 5 | 10YR6/2 | 灰黄褐色 | 細砂 | 締まり中 | |
| 6 | 10YR3/4 | 暗褐色 | 砂質シルト | 締まり密 | 花崗岩粒1%含む |
| 7 | 10YR3/2 | 黒褐色 | 砂質シルト | 締まり中 | 炭化物1%含む |
| | | | | | 花崗岩粒10%含む |
| 8 | 10YR7/2 | にぶい黄褐色 | 粗砂 | 締まり密 | (IV層起源) |
| 9 | 10YR5/2 | 灰黄褐色 | 砂質シルト | 締まり中 | 炭化物3%含む |
| 10 | 10YR2/3 | 黒褐色 | シルト | 締まり中 | |
| 11 | 10YR5/3 | にぶい黄褐色 | シルト | 粘性ほとんどなし | 締まりやや疎 |
| | | | | | 花崗岩粒極小~小20% (PP9) |
| 12 | 10YR4/3 | にぶい黄褐色 | シルト | 粘性微弱 | 締まりやや疎 |
| | | | | | 花崗岩粒極小~小5% (PP9) |

0 1:60 2m

第170図 SK I 01・02・03 竪穴状遺構

SK I 04

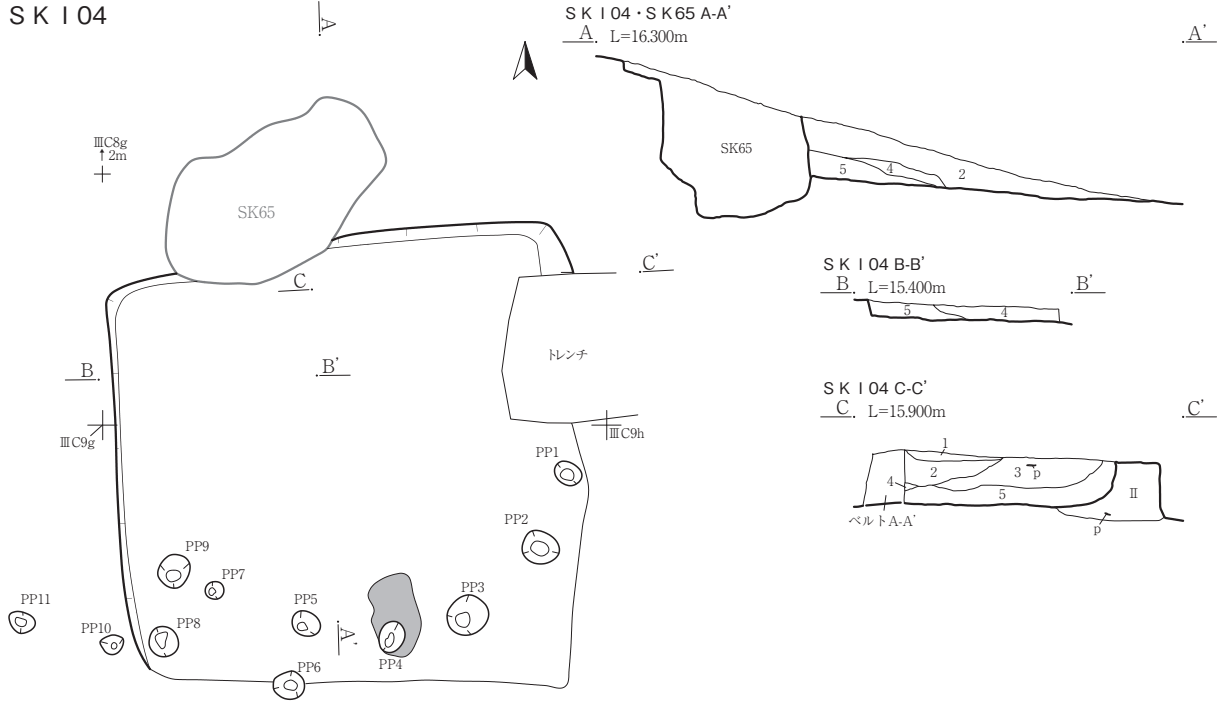

SK I 04 柱穴観察表

No.	遺構名	規模 (cm)		底面標高 (m)
		開口部径	深さ	
1	PP1	22×17	-	-
2	PP2	29×25	-	-
3	PP3	33×30	-	-
4	PP4	25×20	-	-
5	PP5	23×18	-	-
6	PP6	25×22	-	-
7	PP7	15×14	-	-
8	PP8	24×23	-	-
9	PP9	26×25	-	-
10	PP10	18×15	-	-
11	PP11	21×16	-	-

*PP1～11の深さ記録なし。

SK I 04・SK 65 A-A'・SK I 04 B-B'・C-C'

- | | | | | | | |
|---|---------|-----|-----|----------|--------|-------------------|
| 1 | 10YR4/4 | 褐色 | シルト | 粘性ほとんどなし | 締まり密 | 花崗岩粒極小～小20% (攪乱層) |
| 2 | 10YR2/2 | 黒褐色 | シルト | 粘性微弱 | 締まりやや密 | 花崗岩粒極小～小1%未満 |
| 3 | 10YR2/3 | 黒褐色 | シルト | 粘性微弱 | 締まりやや密 | 花崗岩粒極小～小5% |
| 4 | 10YR3/4 | 暗褐色 | シルト | 粘性微弱 | 締まりやや密 | 花崗岩粒極小～小1%未満 |
| 5 | 10YR2/1 | 黒色 | シルト | 粘性微弱 | 締まりやや密 | 花崗岩粒極小～小1%未満 |

SK I 05

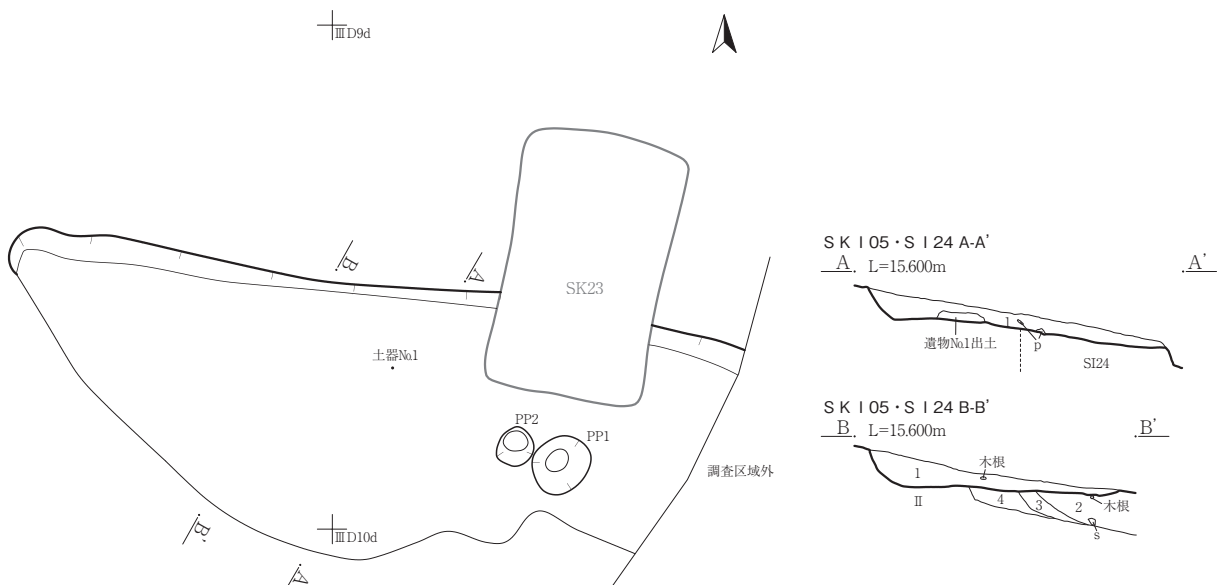

SK I 05 柱穴観察表

No.	遺構名	規模 (cm)		底面標高 (m)
		開口部径	深さ	
1	PP1	47×44	68	14.429
2	PP2	30×28	61	14.491

SK I 05・S I 24 A-A'・B-B'

- | | | | | | | | |
|---|---------|------|-------|------|------------|------------|-------|
| 1 | 10YR2/3 | 黒褐色 | 砂質シルト | 締まり中 | 花崗岩粒10%含む | 土器片混入 | 陶器片混入 |
| 2 | 10YR2/2 | 黒褐色 | 砂質シルト | 締まり中 | (S I 24埋土) | | |
| 3 | 10YR3/2 | 黒褐色 | 粗砂 | 締まり中 | 灰白色土5%含む | (S I 24埋土) | |
| 4 | 10YR4/2 | 灰黄褐色 | 細砂 | 締まり中 | (S I 24埋土) | | |

0 1:60 2m

第171図 SK I 04・05 竪穴状遺構

SK I 06

III B9a

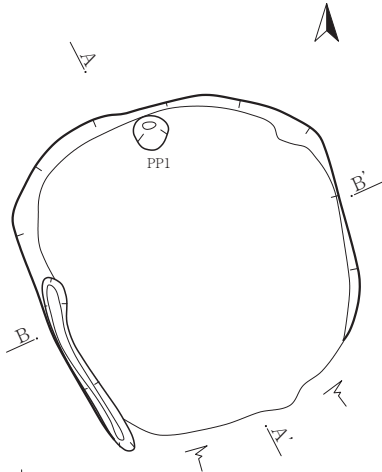

SK I 08

III C7f

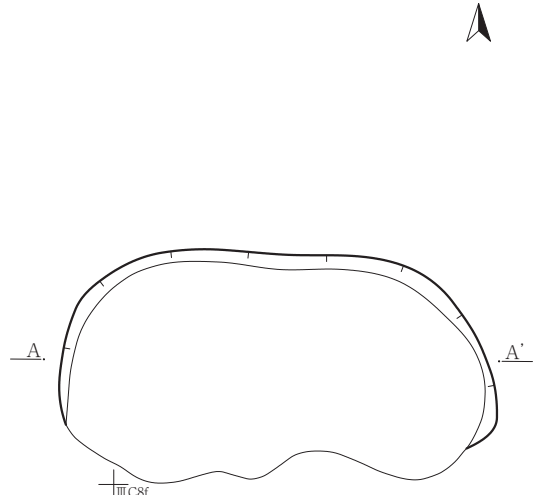

SK I 06 柱穴観察表

No	遺構名	規模 (cm)		底面標高 (m)
		開口部径	深さ	
1	PP1	27×26	51	17.291

SK I 08 A-A'

A. L=16.500m



SK I 06 A-A'

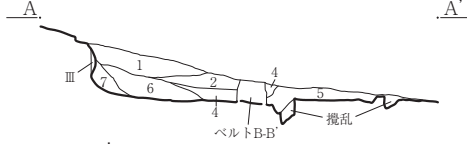

SK I 06 B-B'



SK I 08 A-A'

1 10YR2/2 黒褐色 シルト 粘性微弱 締まりやや密 花崗岩粒極小〜小5%

SK I 06 A-A'・B-B'

- 1 10YR4/6 褐色 シルト 粘性中 締まり中 10YR6/6明黄褐シルトブロック8% 10YR2/2黒褐色シルトブロック3%
- 2 10YR2/3 黒褐色 シルト 粘性中 締まりやや疎 10YR6/6明黄褐シルトブロック3%
- 3 10YR2/2 黒褐色 シルト 粘性やや強 締まり中 マサ土粒 (φ10mm) 1%
- 4 10YR3/3 暗褐色 シルト 粘性やや弱 締まりやや密 10YR6/6明黄褐シルトブロック40%
- 5 10YR2/3 黒褐色 シルト 粘性やや強 締まりやや密 10YR6/6明黄褐シルトブロック1%
- 6 10YR2/2 黒褐色 シルト 粘性やや弱 締まりやや密 10YR6/6明黄褐シルトブロック10% マサ土粒 (φ10mm) 2%
- 7 10YR5/6 黄褐色 シルト 粘性中 締まり疎 10YR6/6明黄褐シルトブロック1%

SK I 07

III B8f 2m

III B8g

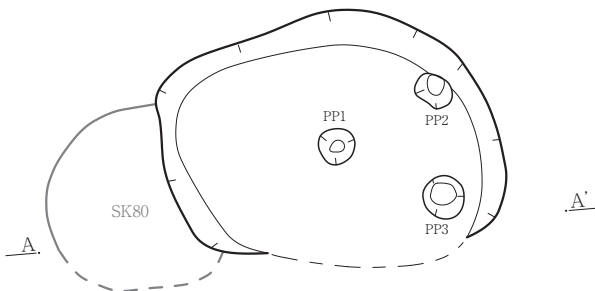

SK I 07 柱穴観察表

No	遺構名	規模 (cm)		底面標高 (m)
		開口部径	深さ	
1	PP1	28×28	52	16.008
2	PP2	29×25	31	16.288
3	PP3	34×32	26	16.220

SK I 07・SK 80 A-A'

A. L=17.000m

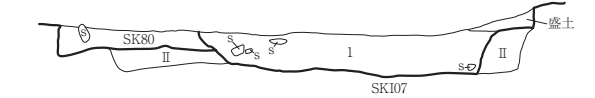

SK I 07・SK 80 A-A'

1 10YR2/2 黒褐色 シルト 粘性ほとんどなし 締まりやや疎 花崗岩粒極小〜小20%

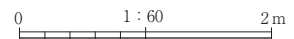

第172図 SK I 06・07・08竪穴状遺構

SK I 09

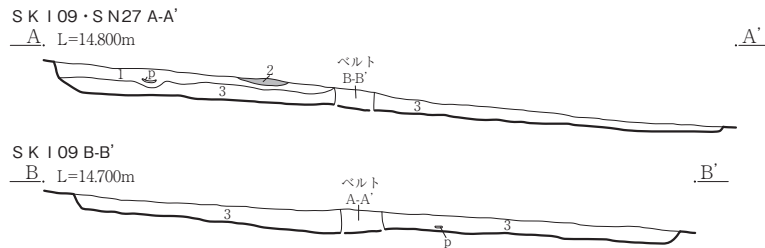
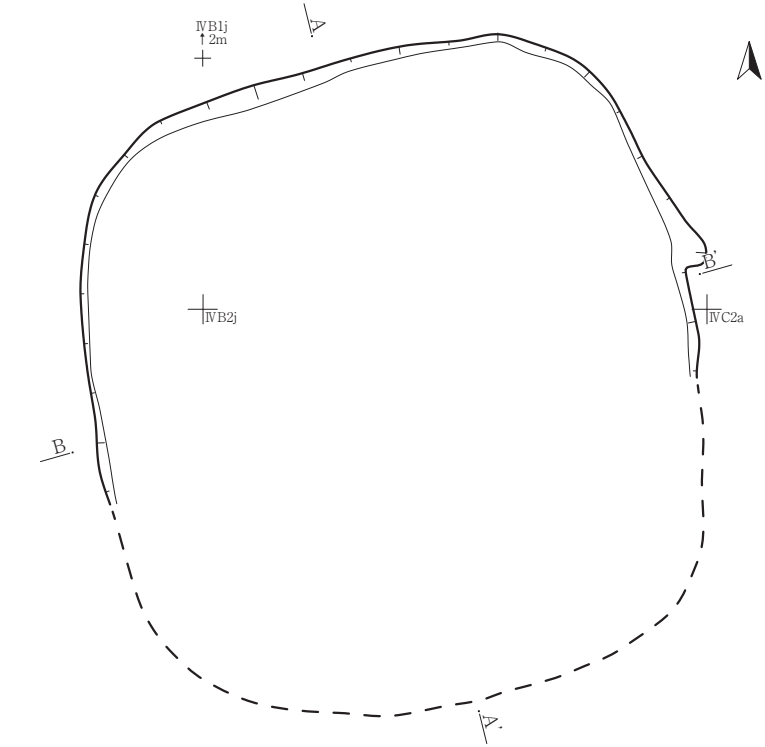

- SK I 09 · SN27 A-A' · SK I 09 B-B'
- 1 7.5YR2/1 黒色 シルト 粘性弱 締まりやや密 花崗岩粒極小～小5%
 - 2 5YR5/8 明赤褐色 シルト 粘性微弱 締まりやや密 焼土 (SN27)
 - 3 10YR3/3 暗褐色 シルト 粘性弱 締まりやや密 花崗岩粒極小～小1%

SK I 11

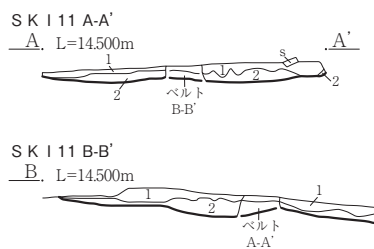
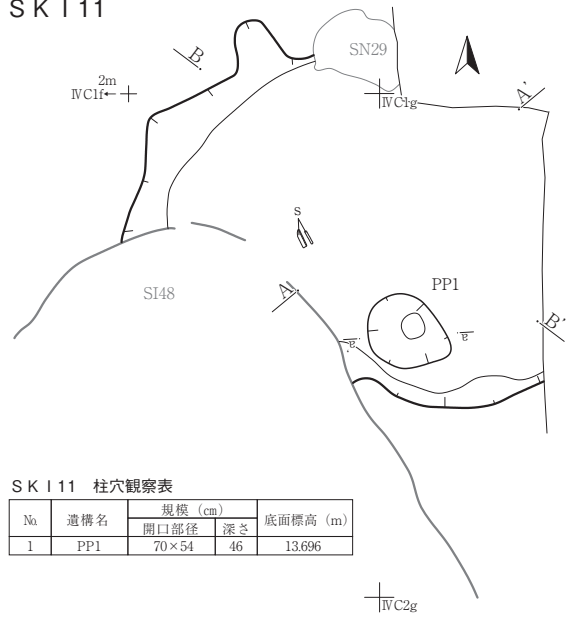

- SK I 11 A-A' · B-B'
- 1 2.5Y4/1 黄灰色 シルト～極細砂 粘性弱 締まりやや疎 粗砂～細礫を5%含む
 - 2 2.5Y2/1 黒色 シルト 粘性中 締まりやや疎 中～極粗砂を3%含む

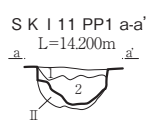

- SK I 11 PP1 a-a'
- 1 10YR3/1 黒褐色 シルト～極細砂 粘性弱 締まり中 粗砂～細礫を2% 局地的に2.5Y6/1黄灰色中～極粗砂を含む
 - 2 2.5Y2/1 黒色 シルト 粘性中 締まり疎 粗砂～細礫を1%含む
 - II 2.5Y6/1 黄灰色 シルト～極細砂 粘性弱 締まり中 粗砂～細礫を3%含む

SK I 11 柱穴観察表

No.	遺構名	規模 (cm)		底面標高 (m)
		開口部径	深さ	
1	PP1	70×54	46	13.696

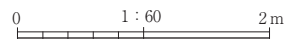

第173図 SK I 09 · 11 豎穴状遺構

SK I 10

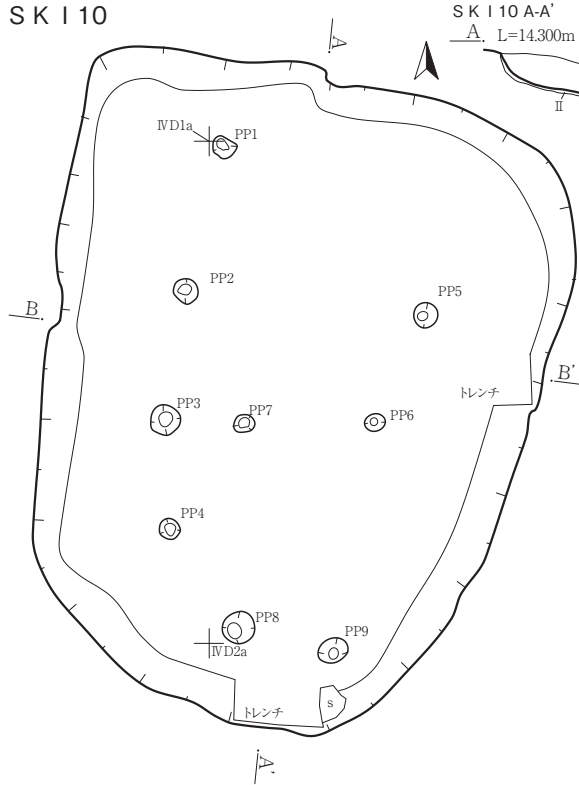

SK I 10 A-A'
A. L=14.300m

SK I 10 B-B'



SK I 10 A-A' · B-B'

- 1 10YR2/1 黒色 シルト 締まりやや疎 花崗岩粒1%含む
- 2 10YR3/3 暗褐色 砂質シルト 締まり中 黒色土15%含む

SK I 10 柱穴観察表

No.	遺構名	規模 (cm)		底面標高 (m)
		開口部径	深さ	
1	PP1	18×17	17	13.694
2	PP2	19×18	10	13.638
3	PP3	24×23	23	13.476
4	PP4	16×15	18	13.512
5	PP5	19×18	11	13.621
6	PP6	16×13	6	13.570
7	PP7	16×13	12	13.556
8	PP8	25×24	30	13.278
9	PP9	24×18	13	13.399

SK I 13

IV C6b 2m

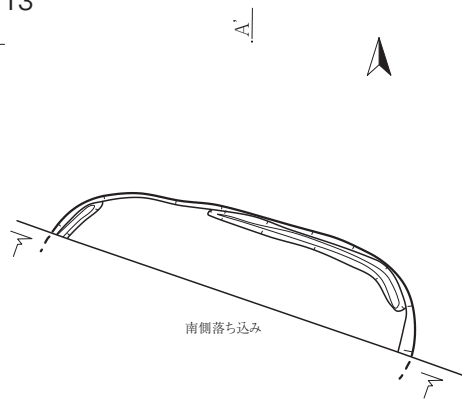

SK I 13 A-A'

A. L=13.300m

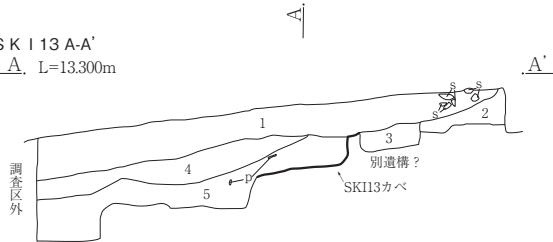

SK I 13 A-A'

- 1 10YR2/2 黒褐色 シルト 粘性弱 締まり密 花崗岩粒極小微量
- 2 10YR2/3 黒褐色 シルト 粘性弱 締まり密 花崗岩粒極小微量
- 3 10YR2/1 黒色 シルト 粘性弱 締まり密 花崗岩粒極小微量
- 4 10YR3/1 黒褐色 シルト 粘性弱 締まり密 花崗岩粒極小微量
- 5 10YR1.7/1 黒色 シルト 粘性弱 締まり密 花崗岩粒極小微量

SK I 14

IV C2j 4m

SK I 14 柱穴観察表

No.	遺構名	規模 (cm)		底面標高 (m)
		開口部径	深さ	
1	PP1	39×30	64	11.791
2	PP2	22×18	24	12.235
3	PP3	29×27	12	12.358
4	PP4	35×31	57	11.908
5	PP5	37×29	62	11.786

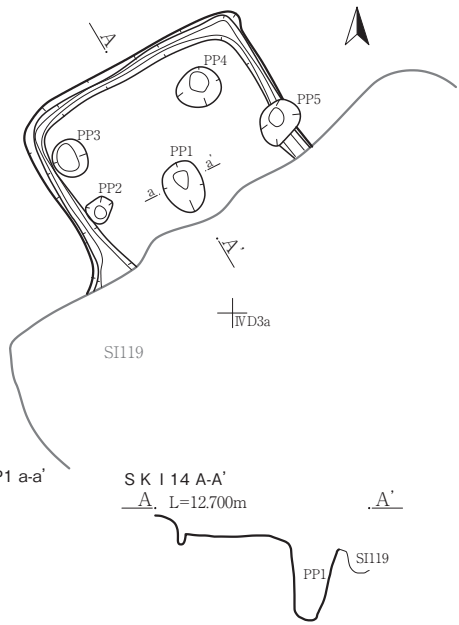

SK I 14 PP1 a-a'

L=12.500m



SK I 14 A-A'

A. L=12.700m



SK I 14 PP1 a-a'

- 1 10YR2/2 黒褐色 シルト粘性弱 締まり密 炭化物粒極小~小1~3%

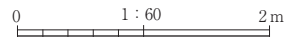

第174図 SK I 10・13・14 竪穴状遺構

SK I 12

2m
III C9j ← +

+ III D9a

+ III D9b

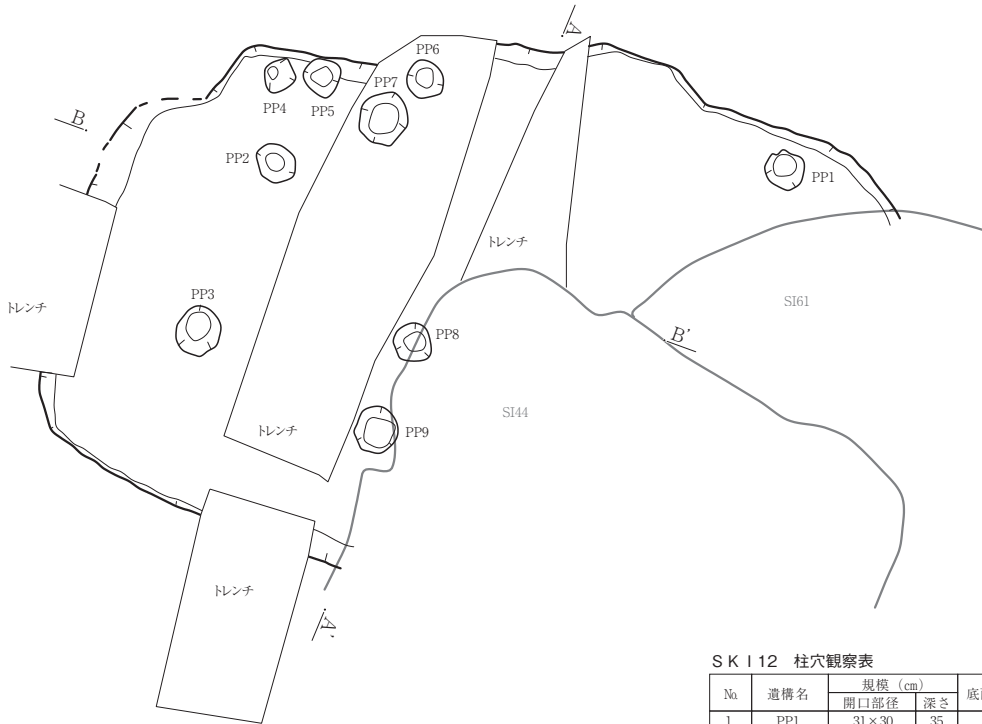

SK I 12 柱穴観察表

No	遺構名	規模 (cm)		底面標高 (m)
		開口部径	深さ	
1	PP1	31×30	35	13.738
2	PP2	33×27	43	13.614
3	PP3	39×34	39	13.379
4	PP4	29×24	32	13.798
5	PP5	30×27	16	13.963
6	PP6	30×28	21	13.850
7	PP7	42×37	19	13.855
8	PP8	32×29	32	13.552
9	PP9	37×33	33	13.397

SK I 12 A-A'
A, L=14.500m

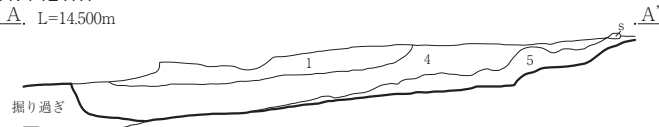

SK I 12・S I 61 B-B'
B, L=14.400m

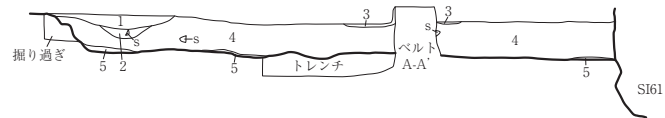

SK I 12 A-A'・SK I 12・S I 61 B-B'

- 1 10YR5/6 黄褐色 粘性やや弱 締まりやや密 黄褐色土主体 (S I 35の貼床)
- 2 5YR4/8 赤褐色 粘性やや弱 締まりやや密 焼土 (S I 35に帰属する)
- 3 10YR3/2 黒褐色 シルト 粘性やや弱 締まりやや密 風化花崗岩粒微量含む
- 4 10YR2/2 黒褐色 シルト 粘性やや強 締まりやや密 風化花崗岩粒少量含む
- 5 10YR4/4 褐色 シルト 粘性やや強 締まりやや密 黄褐色土ブロック状に中量含む

0 1 : 60 2m

第175図 SK I 12 縦穴状遺構

S K I 15

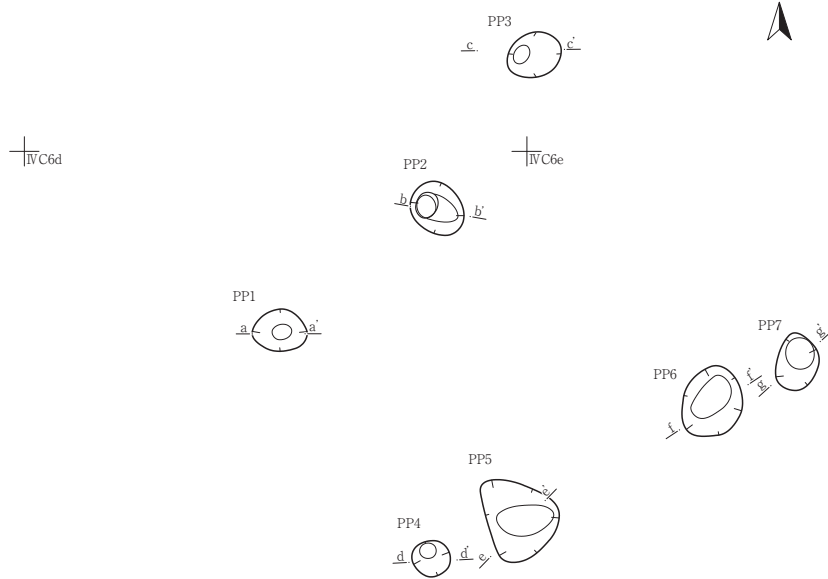

S K I 15 柱穴観察表

No	遺構名	規模 (cm)		底面標高 (m)
		開口部径	深さ	
1	PP1	42×32	47	12.166
2	PP2	45×36	46	12.177
3	PP3	44×34	54	12.167
4	PP4	30×28	35	12.053
5	PP5	68×54	46	11.997
6	PP6	57×46	51	12.006
7	PP7	45×34	50	11.998

S K I 15 PP1 a-a'
L=12.700m



- S K I 15 PP1 a-a'
- 1 10YR4/1 褐灰色 シルト～極細砂 粘性弱 締まり中 粗砂～細礫を3%含む 5～10mm大の10YR7/6明黄褐色シルトブロック土を5%含む
 - 2 10YR3/1 黒褐色 シルト～極細砂 粘性弱 締まり中 粗砂～細礫を3%含む

S K I 15 PP2 b-b'
L=12.600m



- S K I 15 PP2 b-b'
- 1 10YR3/1 黒褐色 シルト～極細砂 粘性弱 締まり中 粗砂～細礫を3%含む

S K I 15 PP3 c-c'
L=12.800m



- S K I 15 PP3 c-c'
- 1 10YR2/1 黒色 シルト～極細砂 粘性弱 締まり中 粗砂～細礫を3%含む
 - 2 10YR7/6 明黄褐色 シルト～極細砂 粘性弱 締まり中 粗砂～細礫を1%含む
 - 3 10YR3/1 黒褐色 シルト～極細砂 粘性弱 締まり中 粗砂～細礫を3%含む

S K I 15 PP4 d-d'
L=12.500m



- S K I 15 PP4 d-d'
- 1 10YR3/1 黒褐色 シルト～極細砂 粘性弱 締まり中 粗砂～細礫を3%含む 2.5Y5/2暗灰黄色シルトブロック土を5%含む

S K I 15 PP5 e-e'
L=12.500m

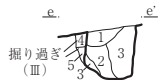

- S K I 15 PP5 e-e'
- 1 10YR3/1 黒褐色 シルト～極細砂 粘性弱 締まり中 粗砂～細礫を3%含む 2.5Y5/2暗灰黄色シルトブロック土を5%含む
 - 2 10YR3/1 黒褐色 シルト～極細砂 粘性弱 締まり中 粗砂～細礫を3%含む
 - 3 10YR3/1 黒褐色 シルト～極細砂 粘性弱 締まり中 粗砂～細礫を5% 5～20mm大の10YR7/6明黄褐色シルトブロック土を10%含む
 - 4 10YR3/1 黒褐色 シルト～極細砂 粘性弱 締まり中 粗砂～細礫を5%含む (掘り過ぎⅢ層)
 - 5 10YR6/3 にぶい黄褐色 シルト～極細砂 粘性中 締まり中 粗砂～細礫を2%含む (掘り過ぎⅢ層)

S K I 15 PP6 f-f'
L=12.600m



- S K I 15 PP6 f-f'
- 1 10YR3/1 黒褐色 シルト～極細砂 粘性弱 締まり中 粗砂～細礫を3%含む 5mm大の2.5YR6/6橙色シルトブロック土を3%含む
 - 2 10YR3/1 黒褐色 シルト～極細砂 粘性弱 締まり中 粗砂～細礫を3%含む
 - 3 2.5Y5/2 暗灰黄色 シルト～極細砂 粘性弱 締まり中 粗砂～細礫を3%含む 5～10mm大の10YR4/1褐灰色シルトブロック土を7%含む

S K I 15 PP7 g-g'
L=12.600m



- S K I 15 PP7 g-g'
- 1 10YR3/1 黒褐色 シルト～極細砂 粘性弱 締まり中 粗砂～細礫を3%含む
 - 2 10YR3/1 黒褐色 シルト～極細砂 粘性弱 締まり中 粗砂～細礫を5% 5～20mm大の10YR7/6明黄褐色シルトブロック土を10%含む

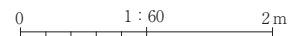

第176図 S K I 15 豎穴状遺構

S K 01

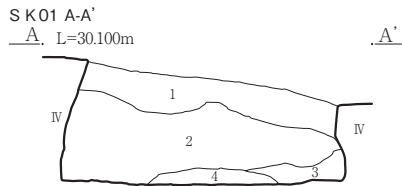
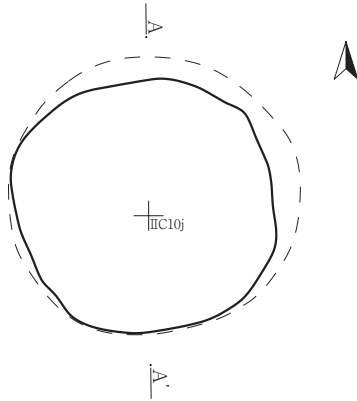

- S K 01 A-A'
- | | | | | | | |
|---|---------|--------|-------|-----|-------------|----------------------------------|
| 1 | 10YR6/4 | にぶい黄橙色 | 砂質シルト | 粘性弱 | マサ土粒 (φ5mm) | 10%混じる |
| 2 | 10YR5/3 | にぶい黄褐色 | シルト | 粘性弱 | 締まり中 | 10YR8/4浅黄橙色砂質シルトの互層 (各層5~7cmの層厚) |
| 3 | 10YR5/4 | にぶい黄褐色 | シルト | 粘性弱 | 締まり中 | マサ土粒 (φ2mm) 10%混じる |
| 4 | 10YR4/4 | 褐色 | シルト | 粘性弱 | 締まりやや密 | マサ土粒 (φ2mm) 5%混じる |

S K 02

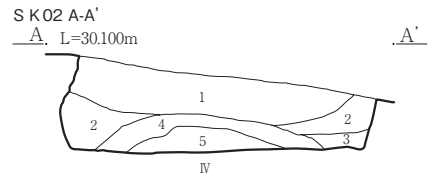
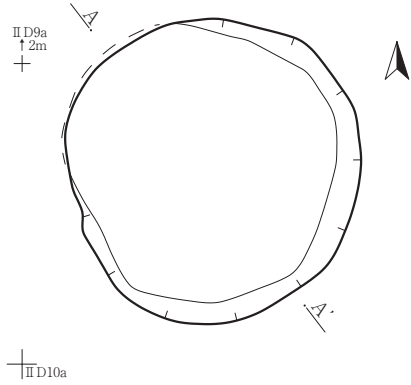

- S K 02 A-A'
- | | | | | | | |
|---|---------|---------|--------|-------------|-------------|---------------------------|
| 1 | 10YR4/4 | 褐色 | シルト質細砂 | 締まり中 | 細砂~中砂僅かに混じる | 10~15% (花崗岩) 土器片はこの層中から出土 |
| 2 | 10YR5/4 | にぶい黄褐色 | シルト質細砂 | 締まり中 | 中砂僅かに混じる | 10% (花崗岩) |
| 3 | 10YR6/4 | にぶい黄橙色 | シルト質細砂 | 締まり中 | | |
| 4 | 2.5Y3/3 | 暗オリーブ褐色 | シルト質細砂 | 締まり中 | 中~粗砂混じる | 10% (花崗岩) |
| 5 | 2.5Y5/3 | 黄褐色 | シルト質細砂 | くずれた花崗岩の極粗砂 | ~小礫混じる | |

S K 03

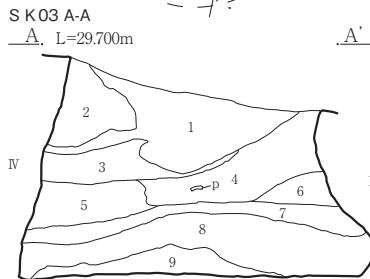
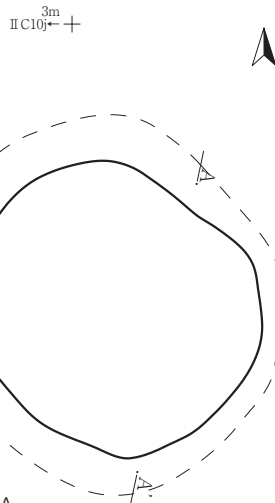

- S K 03 A-A'
- | | | | | | | |
|---|-----------------|---------------|--------|------------|---------------------|---------------------------------------------|
| 1 | 10YR3/3 | 暗褐色 | シルト質細砂 | 締まり中 | 粗~小礫混じる | 20~25% (花崗岩など) 根などによる土壌化進行している |
| 2 | 10YR7/4 | にぶい黄橙色 | 細砂~小礫 | 締まり疎 | マサ土のくずれた砂粒 | |
| 3 | 2.5Y8/4 | 淡黄色~2.5Y5/4 | 黄褐色 | 細砂~小礫 | 締まり疎 | マサ土のくずれた砂粒 |
| 4 | 10YR5/3 | にぶい黄褐色 | 細砂~中砂 | 極粗砂~小礫混じる | (25~30%) | ラミナ状に堆積している左の5との境不明瞭でこの部分だけ土壌化が進行したものと考えられる |
| 5 | 2.5Y8/3 | 淡黄色~2.5Y6/3 | にぶい黄色 | 細砂~小礫 | 締まり疎 | マサ土のくずれた砂粒ラミナ状の堆積右の4との境不明瞭で本来は同一の堆積である |
| 6 | 10YR6/3 | にぶい黄褐色 | 細~極粗砂 | 締まり疎 | マサ土のくずれた砂粒小礫など多く混じる | 10~15% |
| 7 | 10YR6/3~10YR6/4 | にぶい黄橙色 | 細砂~極粗砂 | 締まり疎 | マサ土のくずれた砂粒小礫など多く混じる | (10~20%) |
| 8 | 2.5Y6/3 | にぶい黄色~2.5Y5/3 | 黄褐色 | 中央部土壌化進行 | | |
| 9 | 2.5Y5/2 | 暗灰黄色 | 細砂~極粗砂 | マサ土のくずれた砂粒 | 上部土壌化進行 | |
| | | | 細砂~極粗砂 | 締まり疎 | マサ土のくずれた砂粒 | 土壌化したもの |

S K 04

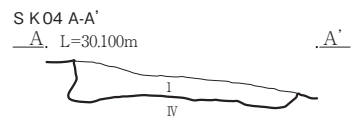
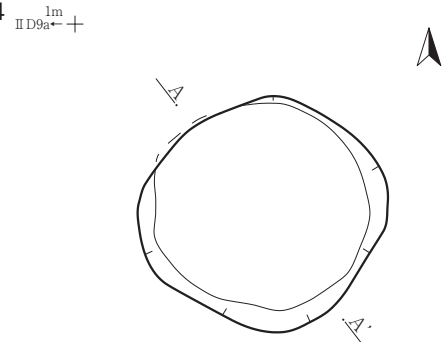

- S K 04 A-A'
- | | | | | | | |
|---|---------|--------|--------|------|-----------|-------------------------------|
| 1 | 10YR6/4 | にぶい黄褐色 | シルト質細砂 | 締まり中 | 僅かに中砂が混じる | 左2/3付近根跡多くややにぶい黄褐色10YR5/4に混じる |
|---|---------|--------|--------|------|-----------|-------------------------------|

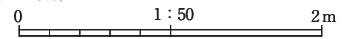

第177図 S K 01・02・03・04土坑

S K 05 ⅢD1a
↑2m
+

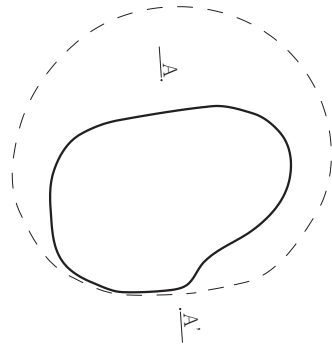

S K 05 A-A'
A, L=28.300m A'

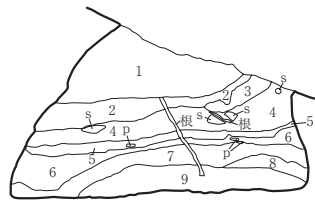

- S K 05 A-A'
- | | | | | | |
|---|---------|---------|-------|------------------|-------------------|
| 1 | 10YR4/3 | にぶい黄褐色 | 砂質シルト | 締まり中 | 中～極粗砂混じる (20～25%) |
| 2 | 10YR3/3 | 暗褐色 | 砂質シルト | 締まり中 | 中～極粗砂混じる (10～20%) |
| 3 | 2.5Y4/2 | 暗灰黄色 | 砂質シルト | 締まり中 | 中～粗砂混じる (10%) |
| 4 | 2.5Y3/3 | 暗オリーブ褐色 | 砂質シルト | 締まり中 | 粗～極粗砂 (15～20%) |
| 5 | 2.5Y3/2 | 黒褐色 | 砂質シルト | 締まり中 | 中～粗砂混じる 炭化物を含む |
| 6 | 2.5Y3/3 | 暗オリーブ褐色 | 砂質シルト | 締まり中 | 中～粗砂混じる (5～10%) |
| 7 | 2.5Y3/1 | 黒褐色 | 砂質シルト | 中～粗砂混じる (0～5%) | |
| 8 | 10YR4/2 | 灰黄褐色 | 砂質シルト | 中～極粗砂混じる (5～10%) | |
| 9 | 2.5Y3/3 | 暗オリーブ褐色 | 砂質シルト | 中～極粗砂混じる (5～10%) | |

S K 06 ⅢD1b
↑2m
+

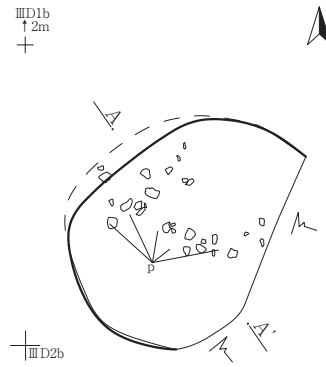

S K 06 A-A'
A, L=27.600m A'

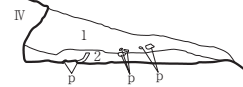

- S K 06 A-A'
- | | | | | | | |
|---|---------|---------------|--------|--------|---------------------|----------------------|
| 1 | 2.5Y6/4 | にぶい黄色～2.5Y5/4 | 黄褐色 | シルト質細砂 | 締まり中 | 粗砂～小礫15～20%混じる (花崗岩) |
| 2 | 10YR4/2 | 灰黄褐色 | シルト質細砂 | 締まり中 | 粗砂～小礫10%程度混じる (花崗岩) | |

S K 07 ⅡD8a⁺
↑2m
+

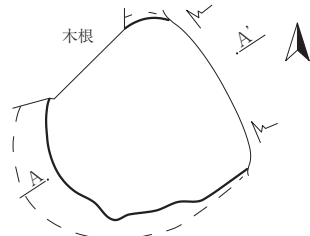

S K 07 A-A'
A, L=30.100m A'

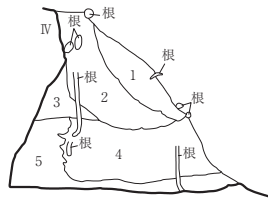

- S K 07 A-A'
- | | | | | | |
|---|----------|--------|--------|------|--------------------------------------------|
| 1 | 7.5YR2/2 | 黒褐色 | シルト質細砂 | 締まり中 | 粗砂～極粗砂混じる10～15%花崗岩腐植土層 |
| 2 | 7.5YR4/2 | 灰褐色 | シルト質細砂 | 締まり中 | 土器のほとんどはこの層より出土 |
| 3 | 2.5Y6/3 | にぶい黄色 | 細砂～中砂 | 締まり中 | 10YR6/4にぶい黄橙中砂～小礫混じり細砂の互層 |
| 4 | 7.5YR3/2 | 黒褐色 | シルト質細砂 | 締まり中 | IV層マサ土の崩落土 |
| 5 | 10YR5/4 | にぶい黄褐色 | シルト質細砂 | 締まり中 | 10YR6/4にぶい黄橙中砂～小礫混じりの細砂の互層IV層の堆積と腐植土の生成の連続 |
- 細砂 締まりやや疎 粗砂～小礫混じる (10～15%)
花崗岩細砂に互層状の堆積をしている
4層と同じときの堆積ではないかと思うが、確認できない

S K 08 ⅡD9a⁺
↑2m
+

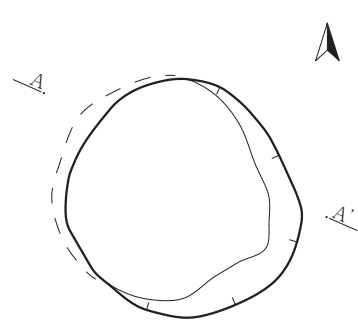

S K 08 A-A'
A, L=29.900m A'

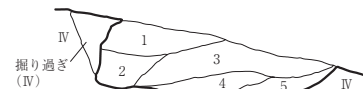

- S K 08 A-A'
- | | | | | | |
|---|---------|--------|--------|------|----------------|
| 1 | 10YR4/2 | 灰黄褐色 | シルト質細砂 | 締まり中 | 粗～極粗砂混じる10～15% |
| 2 | 2.5Y6/4 | にぶい黄色 | シルト質細砂 | 締まり中 | 粗～小礫混じる10～15% |
| 3 | 10YR4/2 | 灰黄褐色 | シルト質細砂 | 締まり中 | 粗～小礫混じる15%～ |
| 4 | 10YR5/4 | にぶい黄褐色 | シルト質細砂 | 締まり中 | 粗～極粗砂混じる5～10% |
| 5 | 10YR4/4 | 褐色 | シルト質細砂 | 締まり中 | 粗～極粗砂混じる10% |

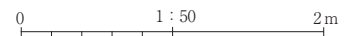

第178図 S K 05・06・07・08土坑

SK09

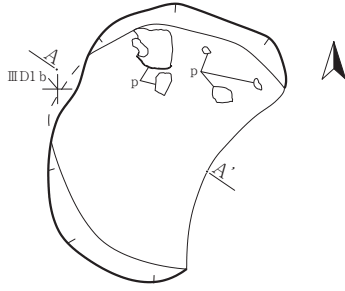

SK09 A-A'
A, L=28.200m



SK09 A-A'

- | | | | | | |
|---|---------|---------|--------|----------|----------------|
| 1 | 10YR4/3 | にぶい黄褐色 | シルト質細砂 | 締まり中～やや疎 | 中～粗砂混じる10～15% |
| 2 | 2.5Y4/2 | 暗灰黄色 | シルト質細砂 | 締まり中 | 中～粗砂混じる5% |
| 3 | 2.5Y3/3 | 暗オリーブ褐色 | シルト質細砂 | 締まり中 | 中～小礫混じる10%程度 |
| 4 | 10YR5/3 | にぶい黄褐色 | シルト質細砂 | 締まりやや疎 | 極細砂～細砂(シルト混じる) |
- さらさらした感じの強い堆積

SK10

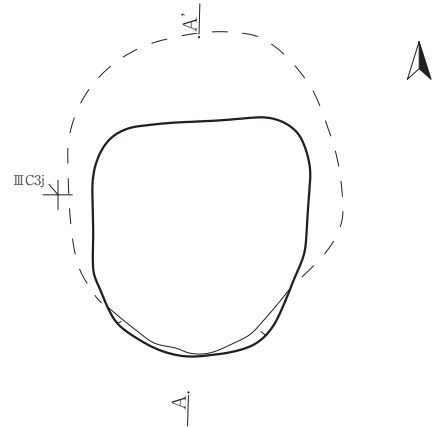

SK10 A-A'
A, L=26.000m

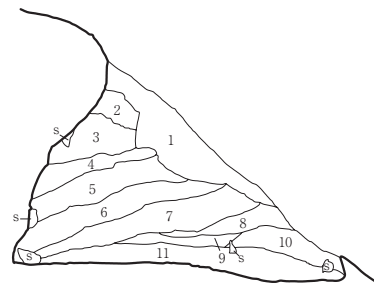

SK10 A-A'

- | | | | | | | |
|----|---------|-------------|--------|--------|---------------------|----------------------------------|
| 1 | 10YR4/2 | 灰黄褐色 | シルト質細砂 | 締まり疎 | 中～粗砂・小礫混じる(15～20%) | 根跡などの腐植土層 |
| 2 | 2.5Y4/2 | 暗灰黄色 | 砂質シルト | 締まり中 | 中～粗砂混じる(15～20%) | |
| 3 | 2.5Y5/2 | 暗灰黄色 | シルト質細砂 | 締まりやや疎 | 中～極粗砂・小礫混じる(20～25%) | |
| 4 | 2.5Y5/3 | 黄褐色 | シルト質細砂 | 締まり疎 | 中～粗砂混じる(20～25%) | |
| 5 | 2.5Y6/2 | 灰黄色～10YR3/1 | 黒褐色 | 中～極粗砂 | シルト質細砂の混じる互層状の堆積 | 花崗岩マサ土のくずれた層と土壌化した層の連続 右上方ほど暗く後者 |
| 6 | 2.5Y6/2 | 灰黄色～10YR4/2 | 灰黄褐色 | 中～極粗砂 | シルト質細砂の混じる互層状の堆積 | 花崗岩マサ土のくずれた層と土壌化した層の連続 右上方ほど暗く後者 |
| 7 | 2.5Y6/2 | 灰黄色～2.5Y3/2 | 黒褐色 | 中～極粗砂 | シルト質細砂の互層状の堆積 | 花崗岩マサ土のくずれた層と土壌化した層の連続 |
| 8 | 10YR3/2 | 黒褐色 | 砂質シルト | 締まり中 | 中～粗砂混じる(15～20%) | |
| 9 | 10YR4/2 | 灰黄褐色 | 砂質シルト | 締まり中 | 中～粗砂混じる(15～20%) | |
| 10 | 2.5Y7/3 | 浅黄色 | シルト質細砂 | 締まり中 | 中～粗砂混じる(10～15%) | |
| 11 | 10YR3/2 | 黒褐色 | 砂質シルト | 締まり中 | 中～粗砂混じる(10～15%) | |

SK11

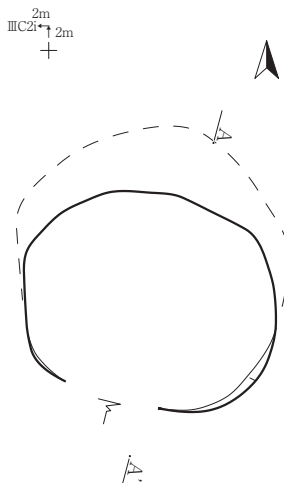

SK11 A-A'
A, L=25.600m

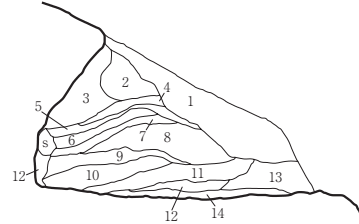

SK11 A-A'

- | | | | | | | |
|----|---------|-------------|----------|-------|--------------------|----------------|
| 1 | 10YR4/2 | 灰黄褐色 | シルト質細砂 | 締まり疎 | 中～粗砂混じる(15～20%) | 根など多い腐植土層 |
| 2 | 2.5Y4/2 | 暗灰黄色 | 砂質シルト | 締まり疎 | 中～粗砂混じる(15～20%) | |
| 3 | 2.5Y5/2 | 暗灰黄色 | シルト質細砂 | 締まり疎 | 粗～極粗砂混じる(10～15%) | |
| 4 | 10YR4/2 | 灰黄褐色 | 砂質シルト | 締まり中 | 根跡などの擾乱か? | |
| 5 | 2.5Y5/2 | 暗灰黄色 | シルト質細砂 | 締まり疎 | 中～粗砂混じる(10～15%) | |
| 6 | 2.5Y6/2 | 灰黄色 | シルト質細～中砂 | 締まり疎 | 花崗岩マサ土のくずれた層 | |
| 7 | 2.5Y5/2 | 暗灰黄色 | シルト質細砂 | 締まり疎 | 中～粗砂混じる(10～15%) | 5層に同じ |
| 8 | 2.5Y3/2 | 黒褐色～2.5Y7/2 | 灰黄色 | 砂質シルト | 締まり中 | 中～極粗砂小礫の互層状の堆積 |
| 9 | 2.5Y5/2 | 暗灰黄色 | シルト質細砂 | 締まり疎 | 中～粗砂混じる(10～15%) | |
| 10 | 2.5Y6/2 | 灰黄色 | シルト質細～中砂 | 締まり疎 | 花崗岩のくずれた層 | |
| 11 | 10YR3/1 | 黒褐色 | 砂質シルト | 締まり中 | 細～極粗砂小礫混じる(15～20%) | |
| 12 | 2.5Y6/2 | 灰黄色 | シルト質細～中砂 | 締まり疎 | 花崗岩・マサ土のくずれた層 | |
| 13 | 2.5Y5/3 | 黄褐色 | 砂質シルト | 締まり疎 | 粗～極粗砂小礫混じる(10～15%) | |
| 14 | 10YR3/1 | 黒褐色 | 砂質シルト | 締まり中 | 細～極粗砂小礫混じる(15～20%) | |

0 1:50 2m

第179図 SK09・10・11土坑

SK12

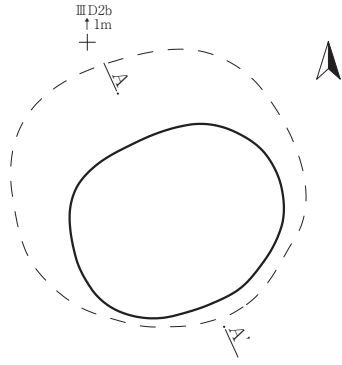

SK12 A-A'
A, L=27.700m

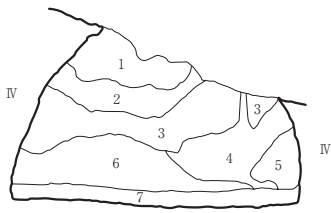

SK12 A-A'

- 1 10YR3/4 暗褐色 シルト質極細～細砂 締まり中 中～粗砂を多く含む(15～20%) 根などによる土壌化進行
- 2 10YR4/3 にぶい黄褐色 シルト質細砂 締まり中 中～粗砂混じる10～15%根などによる土壌化進行
- 3 2.5Y6/4 にぶい黄色 極細砂～細砂 締まり疎 粗～小礫混じる(15～20%)IV層マサ土起源の崩落土
- 4 2.5Y4/2 暗灰黄色～2.5Y6/2 灰黄色 締まりやや疎 シルト質細砂の土壌化の進行した層と極細砂～細砂に中～小礫の混じる層の互層状
- 5 10YR6/4 にぶい黄橙色 細～極粗砂 締まり疎 小礫の混じた砂粒IV層マサ土起源の崩落土
- 6 10YR5/3 にぶい黄褐色～10YR7/3 にぶい黄橙色 締まりやや疎 シルト質細砂の土壌化の進行した層と細～極粗砂 小礫の混じる互層状
- 7 N21黒色 炭化種実層 締まり疎 2.5Y2/1黒色シルト質細砂混じる

SK14

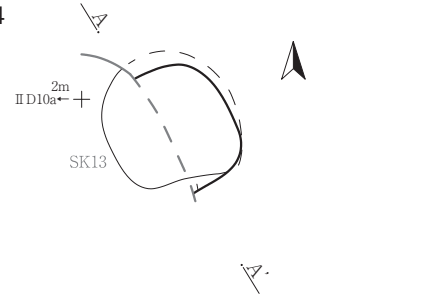

SK14 A-A'
A, L=29.600m

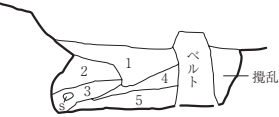

SK14 A-A'

- 1 2.5Y5/4 黄褐色 シルト質極細砂～細砂 締まりやや疎 中～粗砂混じる(10～15%)
- 2 2.5Y5/3 黄褐色 シルト質極細砂～細砂 締まりやや疎 中～極粗砂混じる(10～15%)
- 3 2.5Y5/2 暗灰黄色 シルト質極細砂～細砂 締まりやや疎 中～極粗砂小礫混じる(10～15%)
- 4 2.5Y6/3 にぶい黄色 シルト質細砂 締まり疎 中～極粗砂小礫混じる(15～20%)
- 5 10YR5/3 にぶい黄褐色 シルト質細砂 締まり中 中～粗砂混じる(10～15%)

SK13

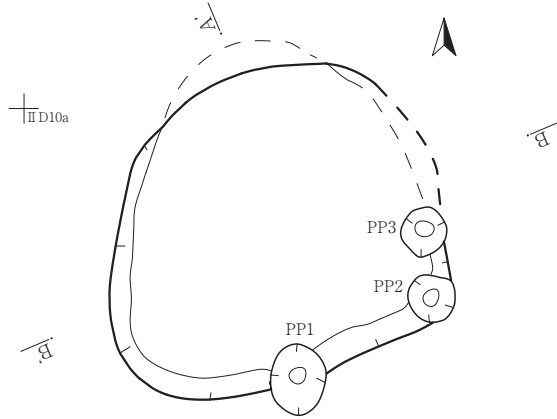

SK13 A-A'
A, L=29.800m

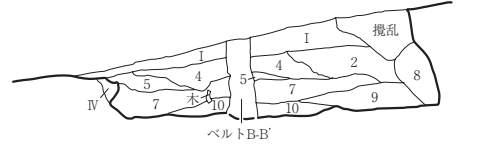

SK13・14 B-B'
B, L=29.800m

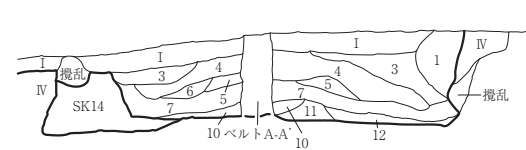

SK13 柱穴観察表

No	遺構名	規模 (cm)		底面標高 (m)
		開口部径	深さ	
1	PP1	46×36	38	28.851
2	PP2	33×31	13	28.884
3	PP3	33×28	26	28.744

SK13 A-A'・SK13・14 B-B'

- 1 2.5Y7/4 浅黄色 細～極粗 締まりやや疎 粗～極粗小礫の花崗岩ブロック混じる15%
- 2 2.5Y6/3 にぶい黄色 シルト質細砂 締まり中 中～粗砂混じる10～15%
- 3 2.5Y4/2 暗灰黄色 シルト質細砂 締まり中 中～粗砂混じる5%
- 4 10YR4/2 灰黄褐色 砂質シルト 締まり中 粗砂～極粗砂混じる10～15%
- 5 2.5Y6/3 にぶい黄色 シルト質細砂 締まりやや疎 粗砂～極粗砂混じる10～15%
- 6 2.5Y4/3 オリーブ褐色 シルト質細砂 締まりやや疎 粗～極粗砂 小礫混じる10～15%
- 7 10YR4/2 灰黄褐色 砂質シルト 締まり中 粗砂～極粗砂 小礫混じる10～15%
- 8 2.5Y5/3 黄褐色 細～粗砂 締まり疎 僅かにシルト混じる
- 9 10YR7/4 にぶい黄橙色 細～極粗砂 締まり疎 小礫
- 10 2.5Y4/4 オリーブ褐色 シルト質細砂 締まり中 粗～極粗砂 小礫混じる5%
- 11 2.5Y6/4 にぶい黄色 シルト質極細砂～細砂 締まり中 粗～極粗砂の花崗岩砂粒混じる5～10%
- 12 2.5Y4/4 オリーブ褐色 砂質シルト 締まり中 中～粗砂混じる

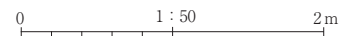

第180図 SK12・13・14土坑

SK 15

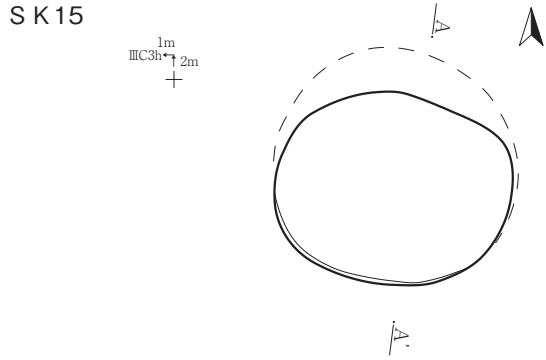

SK 15 A-A'
A L=23.500m

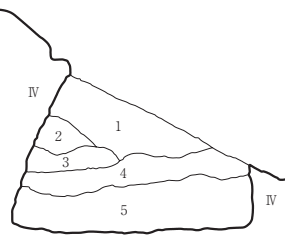

- SK 15 A-A'
- | | | | | | | |
|---|---------|--------|-------|--------|---------|--------|
| 1 | 10YR5/1 | 褐灰色 | 砂質シルト | 締まり中 | 花崗岩1%含む | 植根多数含む |
| 2 | 10YR6/4 | にぶい黄橙色 | 粗砂 | 締まり中 | | 植根含む |
| 3 | 10YR6/3 | にぶい黄橙色 | 粗砂 | 締まり中 | | 植根含む |
| 4 | 10YR6/4 | にぶい黄橙色 | 粗砂 | 締まり中 | | 植根含む |
| 5 | 10YR5/2 | 灰黄褐色 | 砂質シルト | 締まりやや密 | | |

SK 16

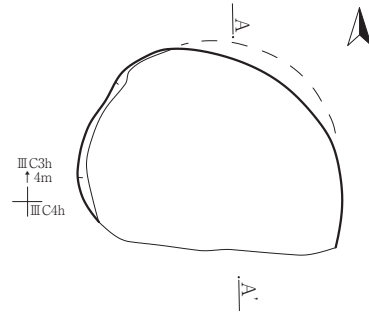

SK 16 A-A'
A L=22.500m

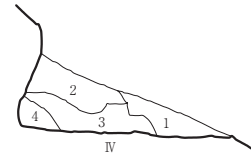

- SK 16 A-A'
- | | | | | | | |
|---|---------|--------|-------|------|--|------|
| 1 | 10YR3/4 | 暗褐色 | シルト | 締まり中 | | 植根含む |
| 2 | 10YR6/3 | にぶい黄橙色 | 粗砂 | 締まり中 | | |
| 3 | 10YR5/4 | にぶい黄褐色 | 砂質シルト | 締まり中 | | 植根含む |
| 4 | 10YR6/3 | にぶい黄橙色 | 砂質シルト | 締まり中 | | |

SK 17



SK 17 A-A'
A L=20.500m

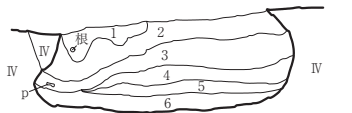

- SK 17 A-A'
- | | | | | | | |
|---|---------|--------|-------|--------|--|--------|
| 1 | 10YR6/4 | にぶい黄橙色 | 砂質シルト | 締まり疎 | | 植根多量含む |
| 2 | 10YR4/1 | 褐灰色 | 粗砂 | 締まり中 | | |
| 3 | 10YR5/3 | にぶい黄褐色 | 粗砂 | 締まり中 | | |
| 4 | 10YR3/3 | 暗褐色 | 粗砂 | 締まり中 | | |
| 5 | 10YR4/3 | にぶい黄褐色 | 細砂 | 締まりやや密 | | |
| 6 | 10YR4/2 | 灰黄褐色 | 細砂 | 締まりやや密 | | |

SK 18

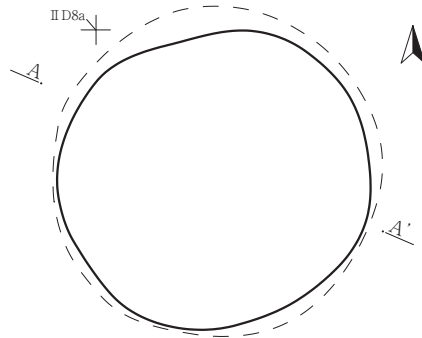

SK 18 A-A'
A L=30.400m

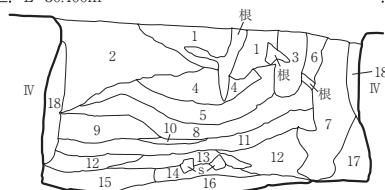

- SK 18 A-A'
- | | | | | | | |
|----|---------|--------------|---------|-----------|------------------|-----------------|
| 1 | 2.5Y4/3 | オリーブ褐色 | 砂質シルト | 締まり中 | 中～極粗砂 | 小礫混じる5% |
| 2 | 2.5Y5/3 | 黄褐色 | シルト質細砂 | 締まり中 | 粗～粗砂混じる(5%) | |
| 3 | 10YR5/3 | にぶい黄褐色 | 砂質シルト | 締まり中 | 粗～極粗砂 | 小礫混じる5～10% |
| 4 | 2.5Y4/4 | オリーブ褐色 | 砂質シルト | 締まり中 | 粗～極粗砂 | 小礫混じる7～10% |
| 5 | 2.5Y4/3 | オリーブ褐色 | 砂質シルト | 締まり中 | 粗～極粗砂 | 小礫7～10% |
| 6 | 10YR6/4 | にぶい黄橙色 | シルト質極細砂 | 締まり中 | | |
| 7 | 2.5Y7/6 | 明黄褐色～2.5Y5/6 | 黄褐色 | 細砂 | 締まり中 | 粗～極粗砂のブロック砂と混じる |
| 8 | 10YR7/3 | にぶい黄橙色 | シルト質細砂 | 締まり中 | 花崗岩ブロック(マサ土)に混じる | |
| 9 | 10YR7/4 | にぶい黄褐色 | シルト質細砂 | 締まり中 | 花崗岩ブロック(マサ土)混じる | |
| 10 | 10YR5/3 | にぶい黄褐色 | 砂質シルト | 締まり中 | 腐植土の多く含まれる粒 | |
| 11 | 10YR6/3 | にぶい黄褐色 | シルト質細砂 | 締まり中 | 中～粗砂混じる5% | 花崗岩の砂礫 |
| 12 | 2.5Y6/3 | にぶい黄色 | シルト質細砂 | 締まり中 | 中～粗砂混じる(1%) | |
| 13 | 2.5Y5/3 | 黄褐色 | 砂質シルト | 締まり中 | 中砂混じる(1～3%) | |
| 14 | 2.5Y4/3 | オリーブ褐色 | 砂質シルト | 締まり中 | 中砂混じる(1～5%) | |
| 15 | 2.5Y6/4 | にぶい黄色 | シルト質細砂 | 締まり中 | 花崗岩のくずれたブロック混じる | (5～10%) |
| 16 | 10YR4/3 | にぶい黄褐色 | 砂質シルト | 締まり中 | 粗砂～極粗砂混じる(5%) | |
| 17 | 10YR6/4 | にぶい黄褐色 | 極粗砂～細砂 | シルト | 中～極粗砂混じる | |
| 18 | 10YR7/6 | 明黄褐色 | シルト | 極細砂～細砂混じる | 10～20% | マサ土中に入るシルト質土壌 |

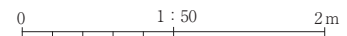

第181図 SK 15・16・17・18土坑

SK19・20

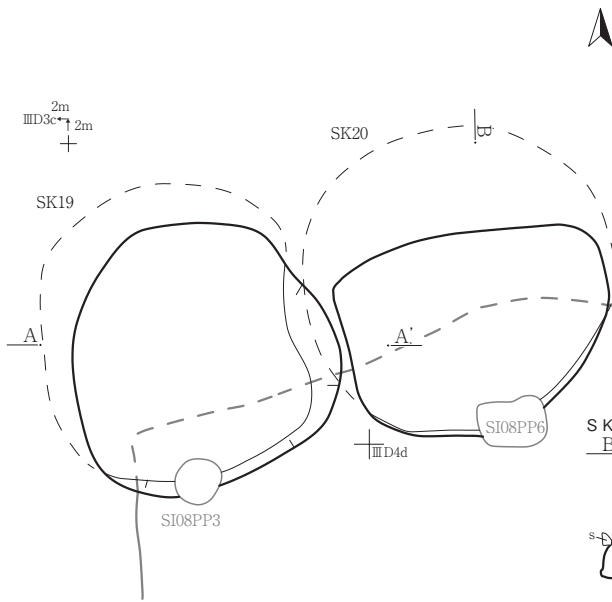

SK19・20 A-A'

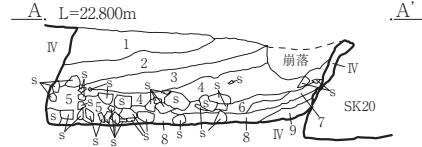

SK19・20 A-A'

- | | | | | | |
|---|---------|--------|-------|--------|------------------------|
| 1 | 10YR5/3 | にぶい黄褐色 | 細砂 | 締まり中 | |
| 2 | 10YR5/2 | 灰黄褐色 | 砂質シルト | 締まり中 | 径5cm大の礫1%含む
炭化物1%含む |
| 3 | 10YR7/3 | にぶい黄橙色 | 粗砂 | 締まり中 | (マサ土起源) |
| 4 | 10YR7/2 | にぶい黄橙色 | 細砂 | 締まり中 | |
| 5 | 10YR7/2 | にぶい黄橙色 | 細砂 | 締まり中 | 径10~20cm大の垂角礫混入30%含む |
| 6 | 10YR5/2 | 灰黄褐色 | 砂質シルト | 締まりやや密 | 径10~20cm大の垂角礫混入50%含む |
| 7 | 10YR7/2 | にぶい黄橙色 | 細砂 | 締まり中 | (マサ土起源) |
| 8 | 10YR5/2 | 灰黄褐色 | 砂質シルト | 締まりやや密 | |
| 9 | 10YR7/3 | にぶい黄橙色 | 細砂 | 締まり密 | |

SK20・S I 08 B-B'

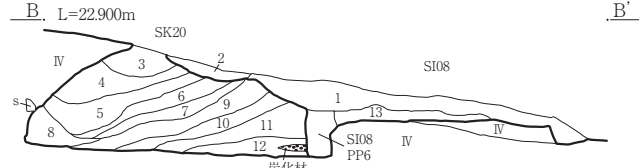

SK20・S I 08 B-B'

- | | | | | | |
|----|---------|--------|-------|--------|-----------------------------|
| 1 | 10YR5/2 | 灰黄褐色 | 細砂 | 締まり中 | (S I 08埋土) |
| 2 | 10YR5/2 | 灰黄褐色 | 細砂 | 締まり中 | (S I 08埋土) |
| 3 | 10YR5/1 | 褐灰色 | 粗砂 | 締まり中 | |
| 4 | 10YR5/2 | 灰黄褐色 | 粗砂 | 締まり中 | 炭化物1%含む マサ土3%含む |
| 5 | 10YR5/3 | にぶい黄褐色 | 粗砂 | 締まり中 | 炭化物1%含む マサ土3%含む |
| 6 | 10YR7/2 | にぶい黄橙色 | 砂質シルト | 締まり密 | 炭化物3%含む |
| 7 | 10YR6/2 | 灰黄褐色 | 粗砂 | 締まり密 | (マサ土起源) |
| 8 | 10YR4/3 | にぶい黄橙色 | 砂質シルト | 締まり中 | |
| 9 | 10YR7/3 | にぶい黄橙色 | 砂質シルト | 締まり密 | (マサ土起源) 植根、マサ土崩落土30%含む |
| 10 | 10YR6/3 | にぶい黄褐色 | 砂質シルト | 締まり密 | 植根含む (マサ土起源)
マサ土崩落土30%含む |
| 11 | 10YR4/2 | 灰黄褐色 | 砂質シルト | 締まり中 | 植根含む |
| 12 | 10YR4/3 | にぶい黄褐色 | 砂質シルト | 締まり中 | 炭化物5%含む |
| 13 | 10YR3/3 | 暗褐色 | 砂質シルト | 締まりやや密 | (マサ土起源) (S I 08埋土) |

SK21

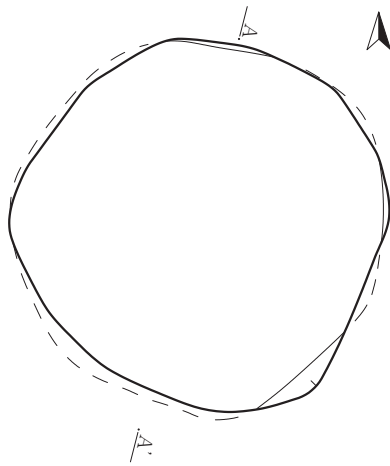

SK21 A-A'

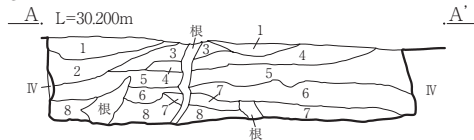

SK21 A-A'

- | | | | | | |
|---|---------|--------|--------|------|-----------------------|
| 1 | 2.5Y6/3 | にぶい黄色 | シルト質細砂 | 締まり中 | マサ土ブロック混じる 中~粗砂混じる5% |
| 2 | 2.5Y7/6 | 明黄褐色 | 砂質シルト | 締まり中 | 細~中砂混じる10~15% |
| 3 | 2.5Y7/2 | 灰黄色 | シルト質細砂 | 締まり疎 | 中~極粗砂混じる5% マサ土ブロック混じる |
| 4 | 2.5Y7/3 | 浅黄色 | シルト質細砂 | 締まり中 | 粗~極粗砂混じる5% |
| 5 | 10YR6/4 | にぶい黄褐色 | シルト質細砂 | 締まり中 | 粗~極粗砂 小礫混じる10~15% |
| 6 | 2.5Y6/3 | にぶい黄色 | 砂質シルト | 締まり中 | 粗~極粗砂 小礫混じる10~15% |
| 7 | 2.5Y6/4 | にぶい黄色 | シルト質細砂 | 締まり中 | 中砂混じる10% |
| 8 | 2.5Y6/6 | 明黄褐色 | 砂質シルト | 締まり中 | 細砂混じる |

SK22



SK22 A-A'

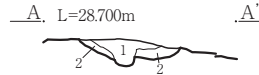

SK22 A-A'

- | | | | | | |
|---|---------|--------|--------|------|------------------------|
| 1 | 10YR5/3 | にぶい黄褐色 | 砂質シルト | 締まり中 | 中~粗砂混じる5% |
| 2 | 10YR3/2 | 黒褐色 | シルト質細砂 | 締まり疎 | 炭化物主体の混じる層50% 炭化物多く混じる |

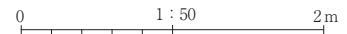

第182図 SK19・20・21・22土坑

S K 23

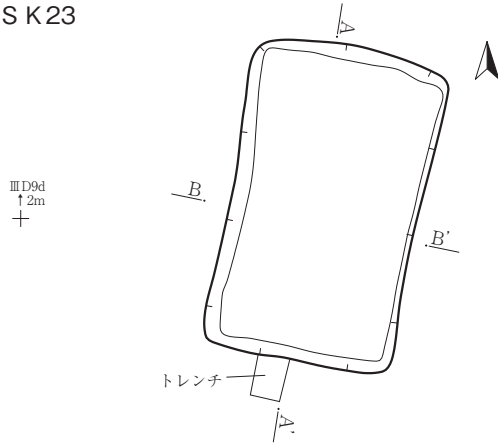

S K 23 A-A'

A. L=16.100m

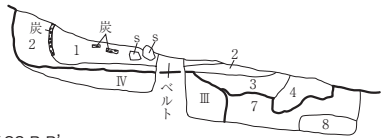

S K 23 B-B'

B. L=15.900m

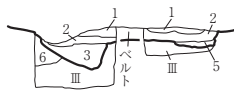

S K 23 A-A'・B-B'

- | | | | | | | |
|---|---------|--------|-----|----------|----------------------------|--------|
| 1 | 10YR4/3 | にぶい黄褐色 | シルト | 粘性微弱 | 締まりやや疎 | 炭化物(材) |
| | | | 小~中 | 10~20% | (土層境目に列状) | |
| 2 | 10YR5/6 | 黄褐色 | シルト | 粘性微弱 | 締まりやや密 | |
| | | | | | 炭化物粒小1% (局所的) | |
| 3 | 10YR6/4 | にぶい黄褐色 | シルト | 粘性ほとんどなし | 締まりやや密 | |
| | | | | | 花崗岩粒極小~小10% | |
| 4 | 10YR5/4 | にぶい黄褐色 | シルト | 粘性ほとんどなし | 締まりやや疎 | |
| | | | | | 花崗岩粒極小~小1% | |
| 5 | 10YR7/4 | にぶい黄褐色 | シルト | 粘性なし | 締まりやや密 | |
| 6 | 10YR4/4 | 褐色 | シルト | 粘性微弱 | 締まりやや密 | |
| | | | | | 花崗岩粒極小~小10% (攪乱) | |
| 7 | 10YR3/2 | 黒褐色 | シルト | 粘性微弱 | 締まりやや密 | |
| | | | | | 花崗岩粒極小~小1% (S K I 05埋土) | |
| 8 | 10YR5/6 | 黄褐色 | シルト | 粘性微弱 | 締まりやや密 | |
| | | | | | 花崗岩粒極小~小5~10% (S K I 05埋土) | |

S K 26

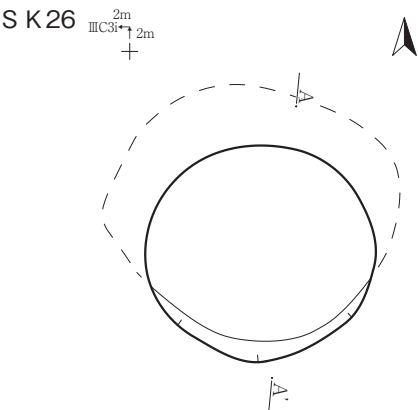

S K 26 A-A'

A. L=23.600m

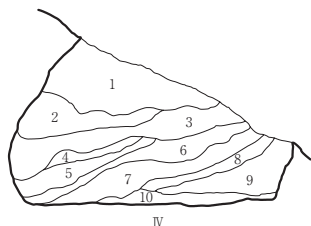

S K 26 A-A'

- | | | | | | | |
|----|---------|--------|-------|------|-------------------|-----------|
| 1 | 10YR4/2 | 灰黄褐色 | 細砂 | 締まり中 | 花崗岩粒3%含む | 植根多含む |
| 2 | 10YR5/2 | 灰黄褐色 | 細砂 | 締まり中 | 花崗岩粒5%含む | |
| 3 | 10YR5/3 | にぶい黄褐色 | 細砂 | 締まり中 | 花崗岩粒3%含む | (マサ土起源) |
| 4 | 10YR6/2 | 灰黄褐色 | 粗砂 | 締まり中 | 花崗岩粒3%含む | (マサ土起源) |
| 5 | 10YR1/2 | にぶい黄褐色 | 粗砂 | 締まり中 | 花崗岩粒3%含む | |
| 6 | 10YR3/3 | 暗褐色 | シルト | 締まり中 | 花崗岩粒1%含む | 植根多量含む |
| 7 | 10YR6/2 | 灰黄褐色 | 粗砂 | 締まり中 | (マサ土起源) 花崗岩粒30%含む | |
| 8 | 10YR6/2 | 灰黄褐色 | 粗砂 | 締まり中 | (マサ土起源) 花崗岩粒10% | 灰黄褐色20%含む |
| 9 | 10YR7/2 | にぶい黄褐色 | 粗砂 | 締まり中 | (マサ土起源) 花崗岩粒10%含む | |
| 10 | 10YR3/3 | 暗褐色 | 砂質シルト | 締まり中 | | |

S K 24・25

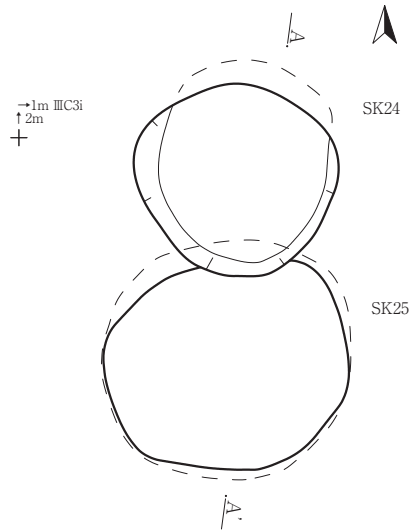

S K 24・25 A-A'

A. L=23.800m

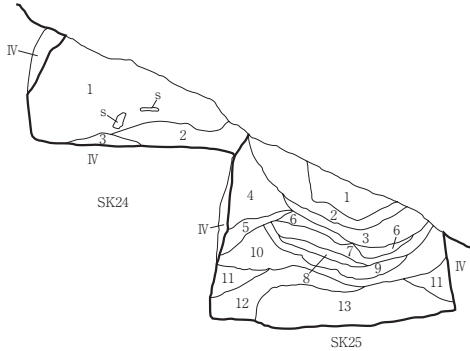

S K 24 A-A'

- | | | | | | | |
|---|---------|--------|-------|------|----------|--------|
| 1 | 10YR4/2 | 灰黄褐色 | 砂質シルト | 締まり中 | 花崗岩粒1%含む | 植根多量含む |
| 2 | 10YR6/3 | にぶい黄褐色 | 砂質シルト | 締まり中 | 花崗岩粒3%含む | |
| 3 | 10YR5/2 | 灰黄褐色 | 粗砂 | 締まり中 | | |

S K 25 A-A'

- | | | | | | | |
|----|---------|--------|-------|------|-------------------|---------|
| 1 | 10YR2/2 | 黒褐色 | 細砂 | 締まり中 | (マサ土起源) 花崗岩粒10%含む | |
| 2 | 10YR4/2 | 灰黄褐色 | 細砂 | 締まり中 | | |
| 3 | 10YR4/2 | 灰黄褐色 | 粗砂 | 締まり中 | 植根多量含む | |
| 4 | 10YR6/4 | にぶい黄褐色 | 粗砂 | 締まり中 | IV層起源 | |
| 5 | 10YR6/3 | にぶい黄褐色 | 粗砂 | 締まり中 | | |
| 6 | 10YR5/2 | 灰黄褐色 | 粗砂 | 締まり中 | | |
| 7 | 10YR4/2 | 灰黄褐色 | 粗砂 | 締まり中 | 花崗岩粒3%含む | |
| 8 | 10YR6/2 | 灰黄褐色 | 粗砂 | 締まり中 | 花崗岩粒5%含む | |
| 9 | 10YR5/2 | 灰黄褐色 | 粗砂 | 締まり中 | 花崗岩粒3%含む | |
| 10 | 10YR7/3 | にぶい黄褐色 | 粗砂 | 締まり中 | マサ土起源 | |
| 11 | 10YR7/4 | にぶい黄褐色 | 粗砂 | 締まり中 | マサ土起源 | |
| 12 | 10YR4/2 | 灰黄褐色 | 砂質シルト | 締まり中 | 炭化物1%含む | 植根多量に含む |
| 13 | 10YR4/2 | 灰黄褐色 | 砂質シルト | 締まり中 | 炭化物1%含む | |

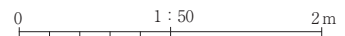

第183図 S K 23・24・25・26土坑

S K 27

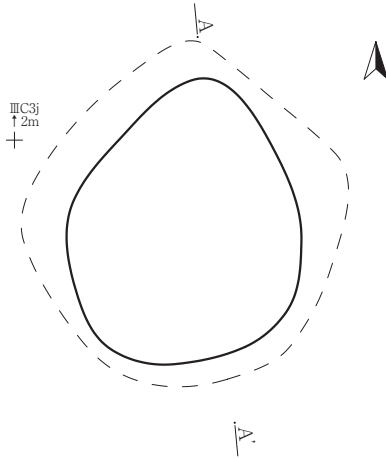

S K 27 A-A'
A, L=24.200m

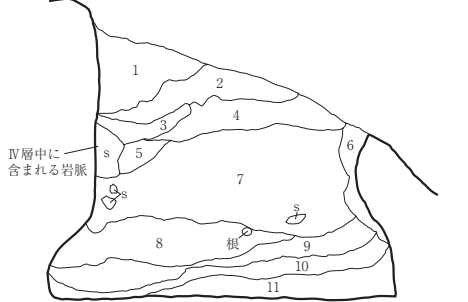

S K 27 A-A'

- | | | | | | |
|----|---------|--------|-------|--------|------------------------|
| 1 | 10YR8/1 | 灰白色 | 粗砂 | 締まりやや密 | 植根多含む (マサ土崩落) |
| 2 | 10YR4/2 | 灰黄褐色 | 砂質シルト | 締まり中 | 植根多含む |
| 3 | 10YR8/1 | 灰白色 | 粗砂 | 締まりやや密 | (マサ土崩落) |
| 4 | 10YR3/3 | 暗褐色 | 砂質シルト | 締まり中 | |
| 5 | 10YR8/2 | 灰白色 | 粗砂 | 締まりやや密 | (マサ土崩落) |
| 6 | 10YR6/2 | 灰黄褐色 | 砂質シルト | 締まり中 | |
| 7 | 10YR3/4 | 暗褐色 | シルト | 締まり中 | 炭化物1%含む 花崗岩粒3%含む 木根多含む |
| 8 | 10YR6/1 | 褐灰色 | 粗砂 | 締まり中 | (マサ土起源) |
| 9 | 10YR5/4 | にぶい黄橙色 | 砂質シルト | 締まり中 | 花崗岩粒1%含む |
| 10 | 10YR4/3 | にぶい黄褐色 | 砂質シルト | 締まり中 | 花崗岩粒1%含む |
| 11 | 10YR2/3 | 黒褐色 | シルト | 締まり中 | 花崗岩粒1%含む にぶい黄褐色土10%含む |

S K 28

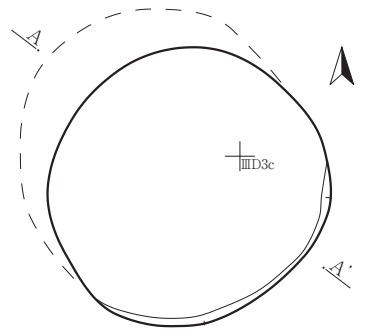

S K 28 A-A'
A, L=25.200m

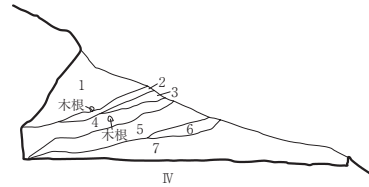

S K 28 A-A'

- | | | | | | |
|---|---------|--------|-------|-------|------------------------|
| 1 | 10YR5/3 | にぶい黄褐色 | 粗砂 | 締まり中 | (マサ土起源) 木根含む |
| 2 | 10YR7/2 | にぶい黄橙色 | 粗砂 | (マサ土) | |
| 3 | 10YR5/3 | にぶい黄褐色 | 粗砂 | 締まり中 | (マサ土起源) |
| 4 | 10YR4/3 | にぶい黄褐色 | 粗砂 | 締まり中 | (マサ土起源) 木根含む |
| 5 | 10YR6/3 | にぶい黄褐色 | 砂 | 締まり中 | (マサ土起源) 炭化物1%含む 植根多量含む |
| 6 | 10YR5/3 | にぶい黄褐色 | 細砂 | 締まり中 | (マサ土起源) |
| 7 | 10YR4/2 | 灰黄褐色 | 砂質シルト | 締まり中 | 植根多量含む 炭化物1%含む |

S K 29

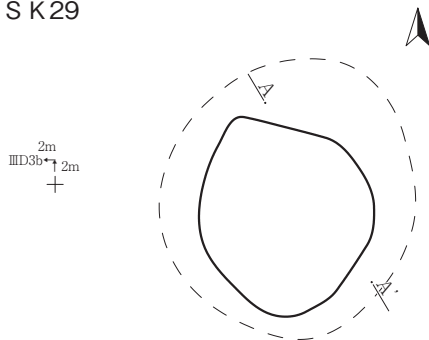

貝層出土状況

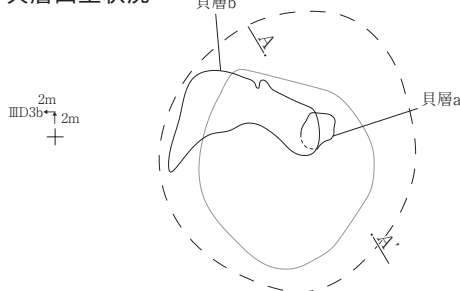

S K 29 A-A'
A, L=24.400m

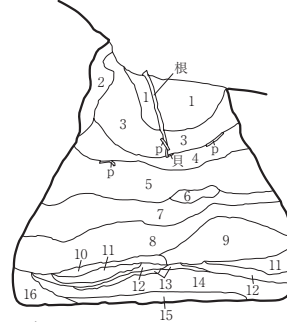

S K 29 A-A'

- | | | | | | | |
|----|---------|--------|------|----------|-----------|-------------------------------------------|
| 1 | 10YR3/2 | 黒褐色 | シルト | 粘性弱 | 締まりやや密 | 花崗岩風化粒極小1%未満 |
| 2 | 2.5Y7/3 | 黄褐色 | シルト | 粘性なし | 締まりやや疎 | 花崗岩風化粒ブロック中10% |
| 3 | 10YR4/2 | 灰黄褐色 | シルト | 粘性弱 | 締まりやや密 | 花崗岩風化粒炭化物粒小1%未満 (3層下部に貝を含む) |
| 4 | 10YR4/3 | にぶい黄褐色 | シルト | 粘性弱 | 締まりやや密 | 花崗岩風化粒極小1%未満 |
| 5 | 10YR5/3 | にぶい黄褐色 | シルト | 粘性弱 | 締まりやや密 | 花崗岩風化粒極小1%未満 |
| 6 | 10YR5/3 | にぶい黄褐色 | シルト | 粘性弱 | 締まりやや密 | 花崗岩風化粒極小1%未満 貝層a |
| 7 | 2.5Y7/3 | 浅黄色 | シルト | 粘性なし | 締まりやや密 | 花崗岩風化粒極小~小5% |
| 8 | 10YR3/3 | 暗褐色 | シルト | 粘性弱 | 締まりやや密 | 花崗岩風化粒極小~小1~3% 炭化物粒小1%未満 (8層下部に貝層、炭化物粒含む) |
| 9 | 2.5Y8/3 | 浅黄色 | シルト | 粘性なし | 締まり密 | |
| 10 | 10YR4/2 | 灰黄褐色 | シルト | 粘性ほとんどなし | 締まり疎 | 貝層b |
| 11 | 2.5Y7/4 | 浅黄色 | シルト | 粘性なし | 締まりやや密 | |
| 12 | 10YR4/3 | にぶい黄褐色 | 粘性微弱 | 締まりやや密 | 炭化物粒小1%未満 | |
| 13 | 2.5Y7/4 | 浅黄色 | シルト | 粘性なし | 締まりやや密 | |
| 14 | 10YR3/3 | 暗褐色 | シルト | 粘性微弱 | 締まりやや密 | 炭化物粒極小~小1% |
| 15 | 10YR3/2 | 黒褐色 | シルト | 粘性微弱 | 締まりやや密 | |
| 16 | 2.5Y7/3 | 浅黄色 | シルト | 粘性なし | 締まり密 | |

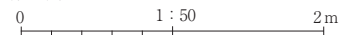

第184図 S K 27・28・29土坑

S K 30 ⅢD3d

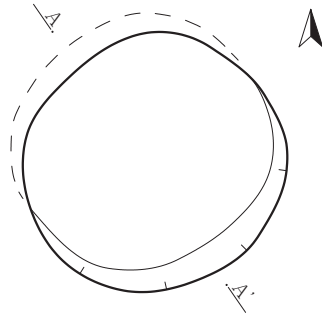

S K 30 A-A'

A. L=23.200m

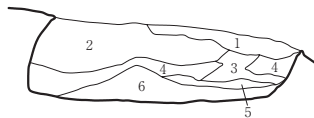

S K 30 A-A'

- | | | | | | | |
|---|---------|-------|-----|------|--------|------------------|
| 1 | 2.5Y5/3 | 黄褐色 | シルト | 粘性なし | 締まり密 | |
| 2 | 2.5Y7/3 | 浅黄色 | シルト | 粘性なし | 締まり密 | 花崗岩粒及びブロック小~中10% |
| 3 | 2.5Y5/3 | 黄褐色 | シルト | 粘性なし | 締まり密 | 炭化物粒極小1%未満 |
| 4 | 2.5Y6/4 | にぶい黄色 | シルト | 粘性なし | 締まり密 | 花崗岩粒及びブロック小~中30% |
| 5 | 2.5Y5/4 | 黄褐色 | シルト | 粘性なし | 締まりやや密 | |
| 6 | 2.5Y7/4 | 浅黄色 | シルト | 粘性なし | 締まり密 | 花崗岩粒及びブロック小~中30% |

S K 31

ⅢD3e
↑2m

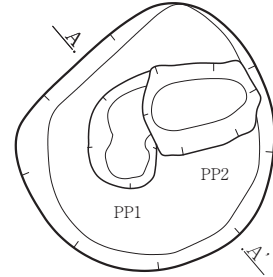

ⅢD4e

S K 31 柱穴観察表

No	遺構名	規模 (cm)		底面標高 (m)
		開口部径	深さ	
1	PP1	74×42	28	21.509
2	PP2	78×57	37	21.515

S K 31 A-A'

A. L=23.300m

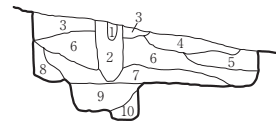

S K 31 A-A'

- | | | | | | | | |
|----|---------|-------|-----|----------|--------|-------------------|----------|
| 1 | 10YR2/2 | 黒褐色 | シルト | 粘性ほとんどなし | 締まりやや密 | 花崗岩粒極小1~3% | SI08柱穴埋土 |
| 2 | 2.5Y5/3 | 黄褐色 | シルト | 粘性なし | 締まりやや疎 | 花崗岩粒極小1~3% | SI08柱穴埋土 |
| 3 | 2.5Y5/3 | 黄褐色 | シルト | 粘性なし | 締まりやや密 | 花崗岩粒極小1% | |
| 4 | 2.5Y5/3 | 黄褐色 | シルト | 粘性なし | 締まりやや密 | 花崗岩粒及びブロック小~中30% | |
| 5 | 2.5Y7/3 | 浅黄色 | シルト | 粘性なし | 締まりやや密 | 花崗岩粒小~中1%未満 | |
| 6 | 2.5Y6/3 | にぶい黄色 | シルト | 粘性なし | 締まりやや密 | 花崗岩粒及びブロック小~中 30% | |
| 7 | 2.5Y6/3 | にぶい黄色 | シルト | 粘性なし | 締まりやや密 | 花崗岩粒及びブロック小~中 50% | |
| 8 | 2.5Y5/3 | 黄褐色 | シルト | 粘性なし | 締まりやや密 | | |
| 9 | 2.5Y6/3 | にぶい黄色 | シルト | 粘性なし | 締まりやや密 | 花崗岩粒極小~小10% | PP3埋土 |
| 10 | 2.5Y4/3 | オリブ褐色 | シルト | 粘性なし | 締まりやや密 | | PP1埋土 |

S K 32

ⅢD3d
↑2m

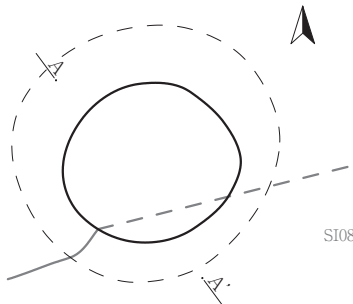

S K 32 · S I 08 A-A'

A. L=22.700m

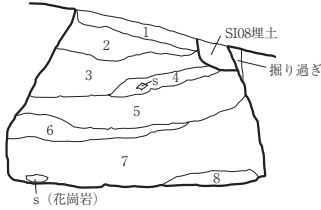

S K 32 · S I 08 A-A'

- | | | | | | | |
|---|---------|-------|-----|----------|--------|------------|
| 1 | 2.5Y4/2 | 暗灰黄色 | シルト | 粘性ほとんどなし | 締まりやや密 | |
| 2 | 2.5Y4/2 | 暗灰黄色 | シルト | 粘性ほとんどなし | 締まりやや密 | 花崗岩粒極小1~3% |
| 3 | 2.5Y6/4 | にぶい黄色 | シルト | 粘性ほとんどなし | 締まりやや密 | 花崗岩粒小~中5% |
| 4 | 2.5Y3/2 | 黒褐色 | シルト | 粘性微弱 | 締まりやや粗 | 炭化物粒極小~小3% |
| 5 | 2.5Y3/2 | 黒褐色 | シルト | 粘性微弱 | 締まりやや密 | 炭化物粒極小1%未満 |
| 6 | 2.5Y5/3 | 黄褐色 | シルト | 粘性なし | 締まりやや粗 | 炭化物粒極小1%未満 |
| 7 | 2.5Y4/3 | オリブ褐色 | シルト | 粘性なし | 締まりやや粗 | 炭化物粒極小1%未満 |
| 8 | 2.5Y6/3 | にぶい黄色 | シルト | 粘性なし | 締まりやや密 | |

S K 33 · 39

ⅢD2e
↑2m

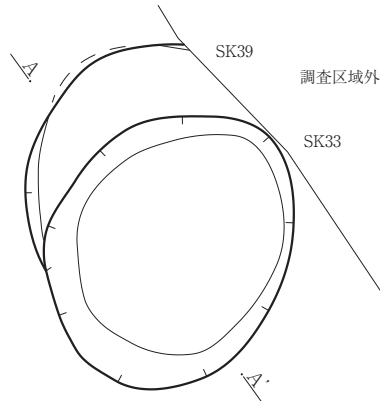

S K 33 · 39 A-A'

A. L=23.200m

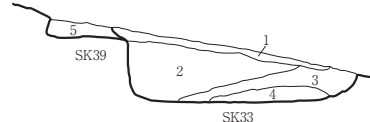

S K 33 A-A'

- | | | | | | | |
|---|---------|-------|-----|------|--------|--------------|
| 1 | 2.5Y6/4 | にぶい黄色 | シルト | 粘性なし | 締まり密 | |
| 2 | 2.5Y7/4 | 浅黄色 | シルト | 粘性なし | 締まり密 | 花崗岩粒極小~小30% |
| 3 | 2.5Y5/3 | 黄褐色 | シルト | 粘性なし | 締まりやや密 | 花崗岩粒極小~小1%未満 |
| 4 | 2.5Y6/4 | にぶい黄色 | シルト | 粘性なし | 締まり密 | 花崗岩粒極小1% |

S K 39 A-A'

- | | | | | | | |
|---|---------|-----|-----|------|------|------------|
| 5 | 2.5Y8/3 | 淡黄色 | シルト | 粘性なし | 締まり密 | (地山崩落ブロック) |
|---|---------|-----|-----|------|------|------------|

0 1:50 2m

S K 34 $\begin{matrix} 2m \\ \text{III D4e} \end{matrix}$

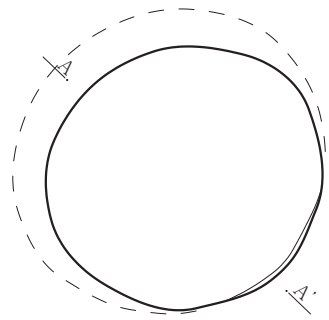

S K 34 A-A'
A. L=21.900m

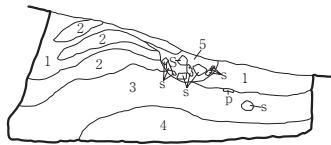

S K 34 A-A'

- 1 2.5Y6/4 泥い黄色 シルト 粘性なし 締まりやや疎 花崗岩粒極小1%
- 2 2.5Y8/3 淡黄色 シルト 粘性なし 締まり密 (地山崩落土?)
- 3 2.5Y6/4 泥い黄色 シルト 粘性なし 締まりやや密 花崗岩粒極小~小 1~3%
- 4 2.5Y5/3 黄褐色 シルト 粘性ほとんどなし 締まりやや密
- 5 2.5Y5/4 黄褐色 シルト 粘性微弱 締まり密 花崗岩粒極小1%未満

S K 35 $\begin{matrix} \text{III D3d} \\ 2m \end{matrix}$

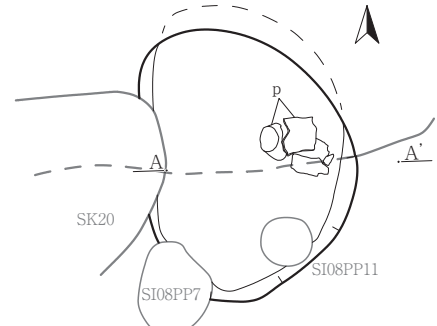

S K 35 · S I 08 A-A'
A. L=22.800m

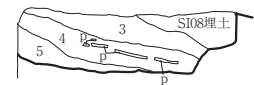

S K 35 · S I 08 A-A'

- 3 2.5Y3/3 暗オリーブ褐色 シルト 粘性なし 締まりやや密 花崗岩粒極小1%未満
- 4 2.5Y3/2 黒褐色 シルト 粘性微弱 締まりやや密 花崗岩粒極小1%未満 炭化物粒極小~小1%未満
- 5 2.5Y5/3 黄褐色 シルト 粘性なし 締まりやや疎

S K 36

$\begin{matrix} 2m \\ \text{III D3d} \end{matrix}$

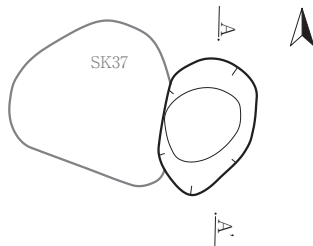

S K 36 · 38 A-A'
A. L=22.300m

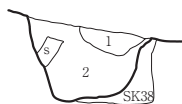

S K 36 · 38 A-A'

- 1 2.5Y4/2 暗灰黄色 シルト 粘性微弱 締まりやや密 炭化物粒極小1%未満
- 2 2.5Y4/4 オリーブ褐色 シルト 粘性なし 締まりやや密

S K 37 · 38

$\begin{matrix} 3m \\ \text{III D3d} \end{matrix}$

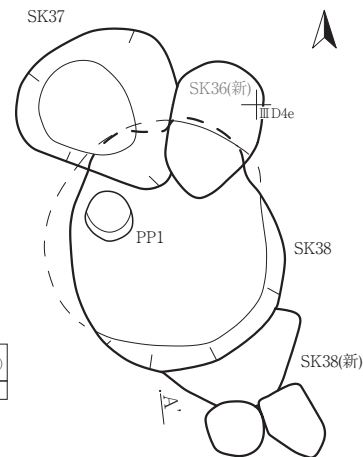

S I 08 · S K 37 · 38 A-A'
A. L=22.600m

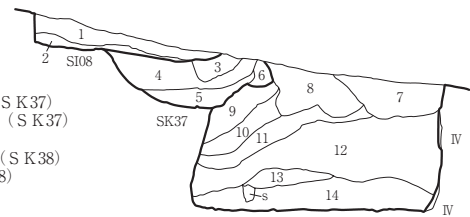

0 1 : 50 2m

S I 08 · S K 37 · 38 A-A'

- 1 2.5Y3/2 黒褐色 シルト 粘性弱 締まりやや密 花崗岩粒極小1% (S I 08)
- 2 2.5Y5/3 黄褐色 シルト 粘性ほとんどなし 締まりやや密 花崗岩粒小~中20% (S I 08)
- 3 2.5Y3/3 暗オリーブ褐色 シルト 粘性微弱 締まりやや疎 花崗岩粒小~中1% (S K 37)
- 4 2.5Y4/3 オリーブ褐色 シルト 粘性ほとんどなし 締まりやや密 花崗岩粒小~中5% (S K 37)
- 5 2.5Y3/2 黒褐色 シルト 粘性ほとんどなし 締まり密 花崗岩粒極小~小1%未満 (S K 37)
- 6 2.5Y8/3 淡黄色 シルト 粘性なし 締まり密 (地山崩落ブロック) (S K 37)
- 7 2.5Y3/2 黒褐色 シルト 粘性微弱 締まり密 炭化物粒小1%未満 花崗岩粒極小1% (S K 38)
- 8 2.5Y5/3 黄褐色 砂質シルト 粘性なし 締まりやや密 花崗岩粒極小~小10% (S K 38)
- 9 2.5Y7/3 浅黄色 シルト 粘性なし 締まりやや密 花崗岩粒小~中20% (S K 38)
- 10 2.5Y7/4 浅黄色 シルト 粘性なし 締まりやや密 花崗岩粒極小~小5% (S K 38)
- 11 2.5Y6/3 泥い黄色 シルト 粘性なし 締まりやや密 花崗岩粒小5% 炭化物粒小1% (S K 38)
- 12 2.5Y6/4 泥い黄色 シルト 粘性なし 締まりやや密 花崗岩粒極小1~3% 炭化物粒極小~小5% (S K 38)
- 13 2.5Y8/3 淡黄色 シルト 粘性なし 締まり密 地山崩落ブロック層 (S K 38)
- 14 2.5Y6/4 泥い黄色 シルト 粘性なし 締まりやや密 炭化物粒小~中1~3%含む (S K 38)

S K 37 · 38 柱穴観察表

No	遺構名	規模 (cm)		底面標高 (m)
		開口部径	深さ	
1	PP1	33×31	49	21.433

第186図 S K 34 · 35 · 36 · 37 · 38土坑

S K 40 $\frac{2m}{\text{III C4i} \rightarrow +}$

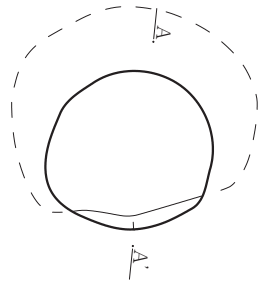

S K 40 A-A'
A L=22.400m A'

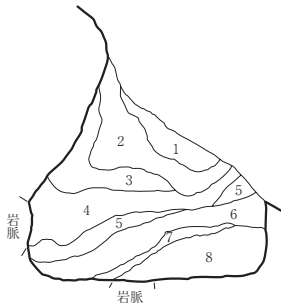

- S K 40 A-A'
- | | | | | | | |
|---|---------|--------|-------|--------------|-----------|-----------|
| 1 | 10YR7/2 | にぶい黄橙色 | 粗砂 | 締まり中 | 炭化物3%含む | 花崗岩粒20%含む |
| 2 | 10YR2/3 | 黒褐色 | 砂質シルト | 締まり中 | 植根多量含む | 炭化物3%含む |
| 3 | 10YR5/2 | 灰黄褐色 | 粗砂 | 締まり中 | 花崗岩粒10%含む | |
| 4 | 10YR3/3 | 暗褐色 | 砂質シルト | 締まり中 | 花崗岩粒3%含む | |
| 5 | 10YR7/3 | にぶい黄橙色 | 粗砂 | 締まり中 (IV層起源) | | |
| 6 | 10YR6/2 | 灰黄褐色 | 粗砂 | 締まり中 (IV層起源) | 小礫含む | |
| 7 | 10YR3/2 | 黒褐色 | 砂質シルト | 締まり中 | 炭化物3%含む | |
| 8 | 10YR6/1 | 褐灰色 | 粗砂 | 締まり中 (IV層起源) | | |

S K 41 $\frac{\text{III C4i}}{\uparrow 2m} +$

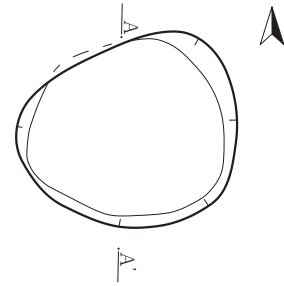

S K 41 A-A'
A L=20.900m A'

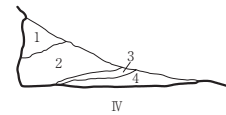

- S K 41 A-A'
- | | | | | | | |
|---|---------|--------|-------|--------------|----------|---------|
| 1 | 10YR4/3 | にぶい黄褐色 | 砂質シルト | 締まり中 | 花崗岩粒3%含む | |
| 2 | 10YR3/3 | 暗褐色 | 砂質シルト | 締まり中 | 花崗岩粒1%含む | 炭化物3%含む |
| 3 | 10YR6/6 | 明黄褐色 | 粗砂 | 締まり中 (IV層起源) | | |
| 4 | 10YR3/3 | 暗褐色 | 砂質シルト | 締まり中 | 炭化物3%含む | |

S K 42

$\frac{\text{III D4a}}{\uparrow 2m} +$

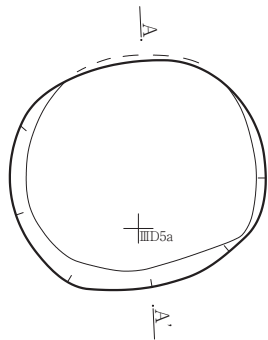

S K 42 A-A'
A L=20.700m A'

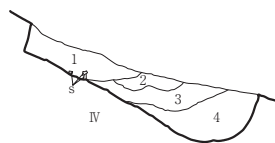

- S K 42 A-A'
- | | | | | | | |
|---|---------|--------|-------|---------------|--|--|
| 1 | 10YR3/2 | 黒褐色 | 砂質シルト | 締まり中 | | |
| 2 | 10YR5/4 | にぶい黄褐色 | 粘土 | 締まり中 (III層起源) | | |
| 3 | 10YR3/3 | 暗褐色 | 砂質シルト | 締まり中 | | |
| 4 | 10YR4/3 | にぶい黄褐色 | 砂質シルト | 締まり中 | | |

S K 43 $\frac{2m}{\text{III D5b} \rightarrow +}$

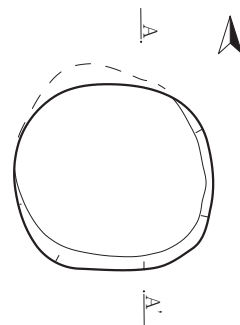

S K 43 A-A'
A L=19.300m A'

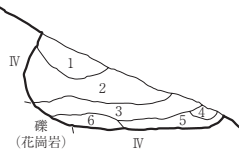

- S K 43 A-A'
- | | | | | | | |
|---|---------|--------|-------|---------------|---------|----------|
| 1 | 10YR4/3 | にぶい黄褐色 | シルト | 締まり中 | 炭化物3%含む | |
| 2 | 10YR4/2 | 灰黄褐色 | シルト | 締まり中 | 植根多量含む | |
| 3 | 10YR4/2 | 灰黄褐色 | シルト | 締まり中 | 黄色土5%含む | 植根多量含む |
| | | | | | 炭化物3%含む | 花崗岩粒1%含む |
| 4 | 10YR4/6 | 褐色 | 粘土 | 締まり中 (III層起源) | | |
| 5 | 10YR4/3 | にぶい黄褐色 | 砂質シルト | 締まり中 | | |
| 6 | 10YR4/2 | 灰黄褐色 | 粘土 | 締まり中 | | |

0 1:50 2m

第187図 S K 40・41・42・43土坑

S K 44

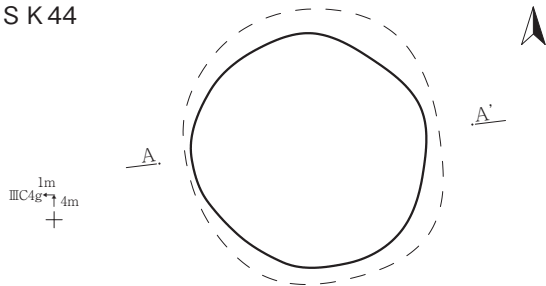

S K 44 A-A'
A, L=20.000m

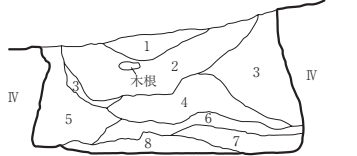

- S K 44 A-A'
- | | | | | | | |
|---|---------|--------|-------|------|---------|---------|
| 1 | 10YR3/3 | 暗褐色 | シルト | 締まり中 | にぶい黄褐色 | 粗砂30%含む |
| 2 | 10YR6/4 | にぶい黄橙色 | 粗砂 | 締まり疎 | 植根多量含む | |
| 3 | 10YR7/3 | にぶい黄褐色 | 粗砂 | 締まり疎 | (IV層起源) | |
| 4 | 10YR3/3 | 暗褐色 | 砂質シルト | 締まり中 | 植根多量含む | |
| 5 | 10YR7/4 | にぶい黄橙色 | 粗砂 | 締まり疎 | (IV層起源) | |
| 6 | 10YR2/3 | 黒褐色 | シルト | 締まり中 | 植根多量含む | |
| 7 | 10YR7/1 | 灰白色 | 粗砂 | 締まり中 | (IV層起源) | |
| 8 | 10YR6/2 | 灰黄褐色 | 粗砂 | 締まり中 | (IV層起源) | |

S K 45

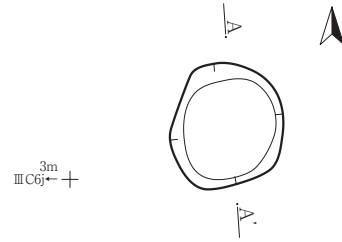

S K 45 A-A'
A, L=18.700m



S K 46

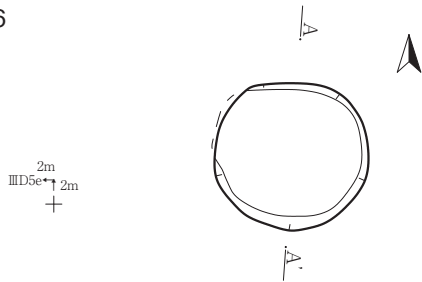

S K 46 A-A'
A, L=21.200m



- S K 46 A-A'
- | | | | | | | |
|---|---------|--------|-------|------|--------|--------------|
| 1 | 10YR3/3 | 暗褐色 | 砂質シルト | 粘性微弱 | 締まりやや密 | 炭化物粒極小1%未満含む |
| 2 | 10YR2/2 | 黒褐色 | 砂質シルト | 粘性微弱 | 締まりやや密 | 炭化物粒極小1%未満含む |
| 3 | 10YR4/3 | にぶい黄褐色 | 砂質シルト | 粘性なし | 締まりやや密 | 花崗岩粒極小~小1%含む |

S K 47 III D6a

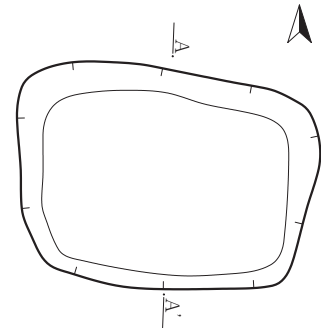

S K 47 A-A'
A, L=17.800m

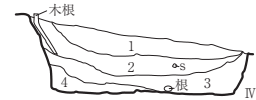

- S K 47 A-A'
- | | | | | | |
|---|---------|--------|-------|------|--------------|
| 1 | 10YR4/3 | にぶい黄褐色 | 砂質シルト | 締まり中 | 花崗岩粒5%含む |
| 2 | 10YR5/2 | 灰黄褐色 | 粗砂 | 締まり中 | 花崗岩粒3%含む |
| 3 | 10YR4/2 | 灰黄褐色 | 粗砂 | 締まり中 | 花崗岩粒1%含む |
| 4 | 10YR5/4 | にぶい黄褐色 | 粗砂 | 締まり中 | にぶい黄褐色土10%含む |

S K 48

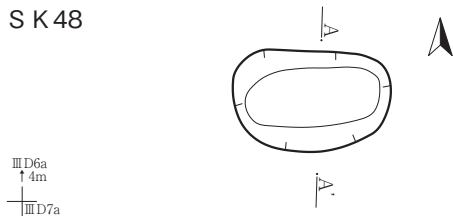

S K 48 A-A'
A, L=17.500m

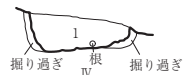

- S K 48 A-A'
- | | | | | | |
|---|---------|------|-------|------|--------------|
| 1 | 10YR4/2 | 灰黄褐色 | 砂質シルト | 締まり密 | マサ土ブロック30%含む |
|---|---------|------|-------|------|--------------|

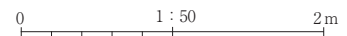

第188図 S K 44・45・46・47・48土坑

S K 49・50

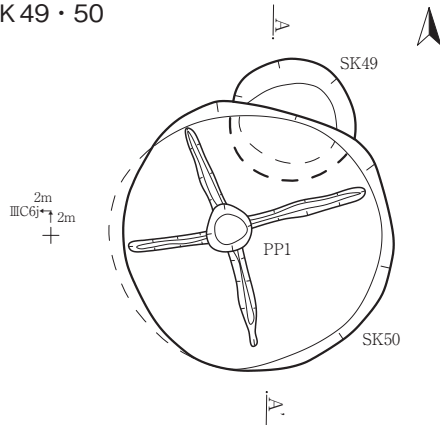

S K 49・50 柱穴観察表

No.	遺構名	規模 (cm)		底面標高 (m)
		開口部径	深さ	
1	PP1	31×30	11	17.145

S K 49・50 A-A'

A. L=17.900m

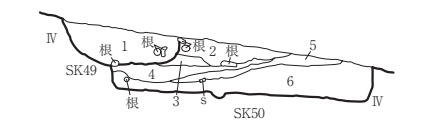

S K 49・50 A-A'

- | | | | | | | | |
|---|---------|--------|-----|------|---------|-------|----------|
| 1 | 10YR3/4 | 暗褐色 | シルト | 締まり中 | 炭化物1%含む | 木根多含む | S K 49埋土 |
| 2 | 10YR3/4 | 暗褐色 | シルト | 締まり中 | 植根多含む | | |
| 3 | 10YR7/4 | にぶい黄橙色 | 粗砂 | 締まり密 | | | |
| 4 | 10YR6/4 | にぶい黄橙色 | 粗砂 | 締まり密 | | | |
| 5 | 10YR6/3 | にぶい黄橙色 | 粗砂 | 締まり密 | | | |
| 6 | 10YR6/4 | にぶい黄橙色 | 粗砂 | 締まり密 | | | |

S K 51

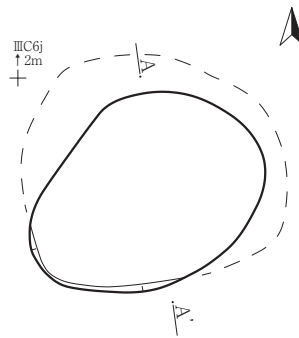

S K 51 A-A'

A. L=17.700m

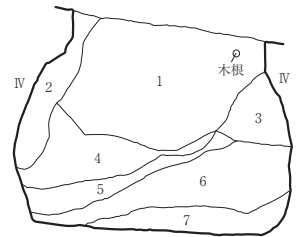

S K 51 A-A'

- | | | | | | | | |
|---|---------|--------|-------|--------|------------|------|--|
| 1 | 10YR3/2 | 黒褐色 | シルト | 締まり中 | 炭化物1%含む | 木根含む | |
| 2 | 10YR7/2 | にぶい黄橙色 | 砂質シルト | 締まり中 | 花崗岩粒30%含む | | |
| 3 | 10YR4/2 | 灰黄褐色 | 砂質シルト | 締まり中 | 炭化物1%含む | | |
| 4 | 10YR3/3 | 暗褐色 | 砂質シルト | 締まり中 | 灰黄褐色土10%含む | | |
| 5 | 10YR3/4 | 暗褐色 | 砂質シルト | 締まり中 | 花崗岩粒40%含む | | |
| 6 | 10YR7/2 | にぶい黄橙色 | 粗砂 | 締まりやや密 | (IV層起源) | | |
| 7 | 10YR7/1 | 灰白色 | 細砂 | 締まりやや密 | (IV層起源) | | |

S K 52

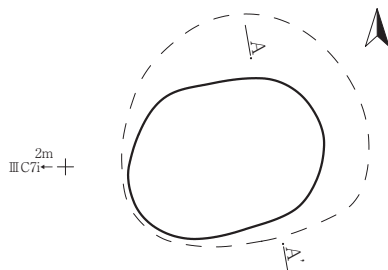

S K 52 A-A'

A. L=17.400m

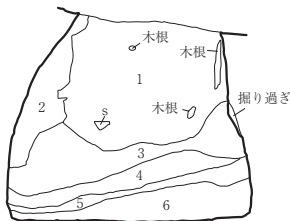

S K 52 A-A'

- | | | | | | | | |
|---|---------|--------|-------|--------|---------|-----------|--|
| 1 | 10YR3/2 | 黒褐色 | シルト | 締まり中 | 炭化物5%含む | 花崗岩粒20%含む | |
| 2 | 10YR7/3 | にぶい黄橙色 | 粗砂 | 締まり密 | (IV層起源) | | |
| 3 | 10YR4/2 | 灰黄褐色 | 砂質シルト | 締まり中 | 炭化物3%含む | | |
| 4 | 10YR2/3 | 黒褐色 | シルト | 締まり中 | 炭化物5%含む | | |
| 5 | 10YR7/2 | にぶい黄橙色 | 粗砂 | 締まり密 | (IV層起源) | | |
| 6 | 10YR7/1 | 灰白色 | 細砂 | 締まりやや密 | (IV層起源) | 炭化物5%含む | |

S K 53

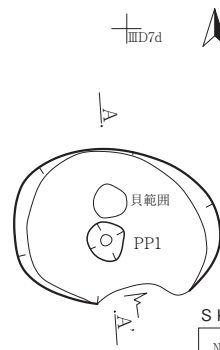

S K 53 柱穴観察表

No.	遺構名	規模 (cm)		底面標高 (m)
		開口部径	深さ	
1	PP1	26×23	23	23.000

S K 53 A-A'

A. L=17.800m



S K 53 A-A'

- | | | | | | | | |
|---|---------|--------|-----|----------|--------|--------------|--|
| 1 | 10YR3/3 | 暗褐色 | シルト | 粘性微弱 | 締まり密 | 花崗岩粒極小5%含む | |
| 2 | 10YR3/2 | 黒褐色 | シルト | 粘性微弱 | 締まりやや疎 | (貝層) | |
| 3 | 10YR4/2 | 灰黄褐色 | シルト | 粘性微弱 | 締まりやや密 | 花崗岩粒極小1%含む | |
| 4 | 10YR3/4 | 暗褐色 | シルト | 粘性ほとんどなし | 締まりやや密 | 花崗岩粒極小1~3%含む | |
| 5 | 10YR5/4 | にぶい黄褐色 | シルト | 粘性なし | 締まり密 | 花崗岩粒極小5%含む | |

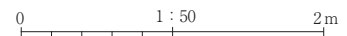

S K 54

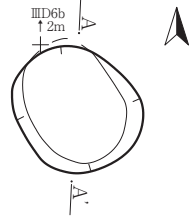

S K 54 A-A'

A, L=17.800m

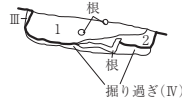

S K 54 A-A'

- 1 10YR4/6 褐色 シルト 締まり中
2 10YR6/6 明黄褐色 粘土質シルト 締まり中

S K 56

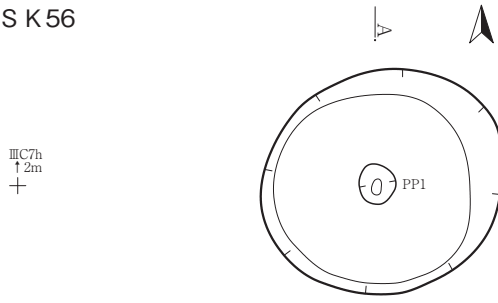

III C7h
↑ 2m
+

S K 56 柱穴観察表

No.	遺構名	規模 (cm)		底面標高 (m)
		開口部径	深さ	
1	PP1	26×24	17	16.149

S K 56 A-A'

A, L=17.100m

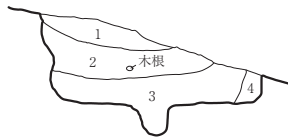

S K 56 A-A'

- 1 10YR3/4 暗褐色 シルト 粘性ほとんどなし 締まり密 花崗岩粒極小10%
2 10YR5/2 灰黄褐色 シルト 粘性ほとんどなし 締まりやや密 花崗岩粒極小10%
3 10YR4/6 褐色 シルト 粘性微弱 締まり密 花崗岩粒極小10%
4 10YR3/2 黒褐色 シルト 粘性ほとんどなし 締まりやや密 花崗岩粒極小10%

S K 55

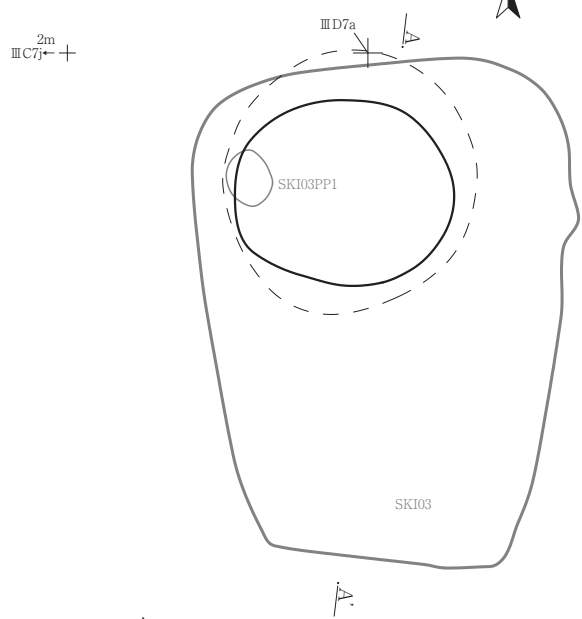

S K 55・S K I 03 A-A'

A, L=17.200m

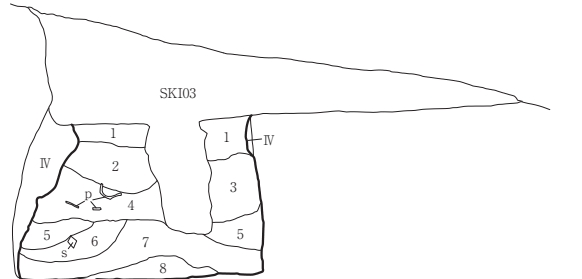

S K 55・S K I 03 A-A'

- 1 10YR4/2 灰黄褐色 シルト 粘性ほとんどなし 締まり密 花崗岩粒極小~小10%
2 10YR4/2 灰黄褐色 シルト 粘性ほとんどなし 締まり密 炭化物粒小~中1%未満
3 10YR3/4 暗褐色 シルト 粘性微弱 締まりやや疎 炭化物粒極小1%未満 花崗岩粒極小~小1~3%
4 10YR4/3 にぶい黄褐色 シルト 粘性ほとんどなし 締まりやや密 炭化物粒極小1% 花崗岩粒極小~小1~3%
5 10YR8/4 浅黄橙色 シルト 粘性なし 締まり密 (地山崩落ブロック)
6 10YR3/3 暗褐色 シルト 粘性微弱 締まり密 炭化物粒極小~小20% 花崗岩粒小1~3%
7 10YR5/3 にぶい黄褐色 シルト 粘性ほとんどなし 締まりやや密 炭化物粒極小~1%未満
8 10YR5/2 灰黄褐色 シルト 粘性ほとんどなし 締まりやや疎 炭化物粒極小~1%未満

S K 57

2m
III C7g
↑ 2m
+

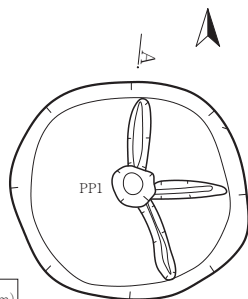

S K 57 柱穴観察表

No.	遺構名	規模 (cm)		底面標高 (m)
		開口部径	深さ	
1	PP1	29×27	30	15.900

S K 57 A-A'

- 1 10YR2/2 黒褐色 シルト 粘性ほとんどなし 締まり密 花崗岩粒極小~小10%
2 10YR4/3 にぶい黄褐色 シルト 粘性なし 締まり密 花崗岩粒極小~小20%

0 1:50 2m

第190図 S K 54・55・56・57土坑

S K 58・59 ⅢC7g

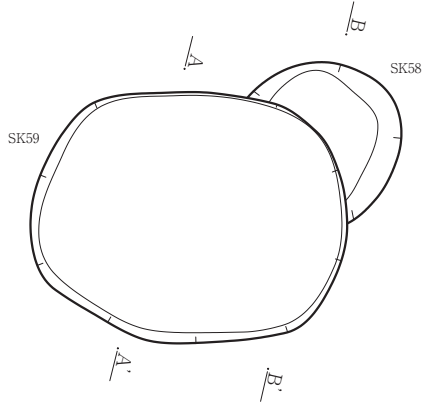

S K 58・59 A-A' A. L=16.900m

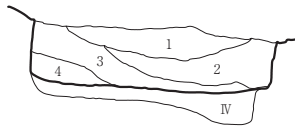

S K 58・59 B-B' B. L=16.900m

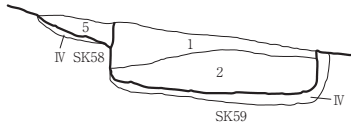

S K 58・59 A-A'・B-B'

- | | | | | | | | |
|---|---------|--------|-----|----------|------|-----------|----------|
| 1 | 10YR2/2 | 黒褐色 | シルト | 粘性微弱 | 締まり密 | 花崗岩粒小10% | S K 59埋土 |
| 2 | 10YR4/4 | 褐色 | シルト | 粘性ほとんどなし | 締まり密 | 花崗岩粒小10% | S K 59埋土 |
| 3 | 10YR2/2 | 黒褐色 | シルト | 粘性ほとんどなし | 締まり密 | 花崗岩粒小1~3% | S K 59埋土 |
| 4 | 10YR5/4 | にぶい黄褐色 | シルト | 粘性なし | 締まり密 | 花崗岩粒小5% | S K 59埋土 |
| 5 | 10YR2/3 | 黒褐色 | シルト | 粘性ほとんどなし | 締まり密 | 花崗岩粒小10% | S K 58埋土 |

S K 60 ⅢC7g

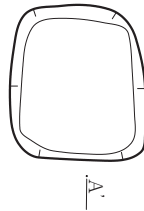

S K 60 A-A'

- | | | | | | | |
|---|---------|--------|-----|----------|--------|-------------|
| 1 | 10YR3/2 | 黒褐色 | シルト | 粘性ほとんどなし | 締まりやや疎 | 花崗岩粒極小1~3% |
| 2 | 10YR5/4 | にぶい黄褐色 | シルト | 粘性ほとんどなし | 締まりやや疎 | 花崗岩粒極小~小10% |

S K 61 ⅢC7g

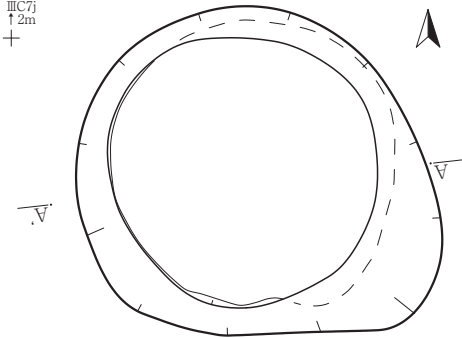

S K 61 A-A' A. L=16.700m

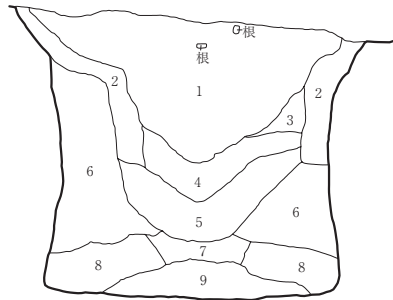

S K 61 A-A'

- | | | | | | | |
|---|---------|--------|-----|----------|--------|-------------|
| 1 | 10YR2/2 | 黒褐色 | シルト | 粘性微弱 | 締まりやや密 | 花崗岩粒極小~小10% |
| 2 | 10YR6/2 | 灰黄褐色 | シルト | 粘性ほとんどなし | 締まりやや疎 | 花崗岩粒極小~小1% |
| 3 | 10YR7/4 | にぶい黄橙色 | シルト | 粘性なし | 締まりやや密 | |
| 4 | 10YR4/2 | 灰黄褐色 | シルト | 粘性ほとんどなし | 締まり疎 | 花崗岩粒極小~小10% |
| 5 | 10YR5/2 | 灰黄褐色 | シルト | 粘性ほとんどなし | 締まりやや疎 | 花崗岩粒極小~小5% |
| 6 | 10YR7/3 | にぶい黄橙色 | シルト | 粘性なし | 締まり密 | |
| 7 | 10YR3/2 | 黒褐色 | シルト | 粘性微弱 | 締まりやや密 | |
| 8 | 10YR5/3 | にぶい黄褐色 | シルト | 粘性ほとんどなし | 締まりやや密 | 花崗岩粒極小1%未満 |
| 9 | 10YR2/2 | 黒褐色 | シルト | 粘性微弱 | 締まりやや密 | 花崗岩粒極小1% |

S K 62・63 ⅢC6f

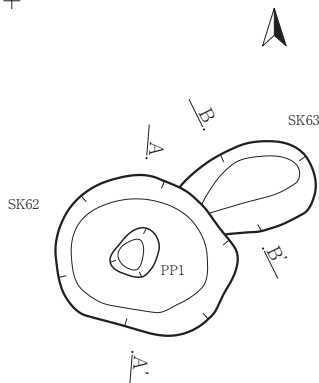

S K 62 A-A' A. L=17.100m

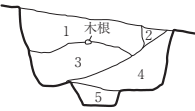

S K 63 B-B' B. L=17.200m

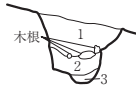

S K 62 A-A'

- | | | | | | | |
|---|---------|--------|-----|----------|--------|-------------|
| 1 | 10YR5/4 | にぶい黄褐色 | シルト | 粘性ほとんどなし | 締まり密 | 花崗岩粒極小~小20% |
| 2 | 10YR2/2 | 黒褐色 | シルト | 粘性ほとんどなし | 締まり密 | 花崗岩粒極小~小20% |
| 3 | 10YR6/4 | にぶい黄橙色 | シルト | 粘性ほとんどなし | 締まり密 | 花崗岩粒極小~小20% |
| 4 | 10YR3/3 | 暗褐色 | シルト | 粘性ほとんどなし | 締まり密 | 花崗岩粒極小~小10% |
| 5 | 10YR4/4 | 褐色 | シルト | 粘性ほとんどなし | 締まりやや疎 | 花崗岩粒極小~小3% |

S K 63 B-B'

- | | | | | | | |
|---|---------|--------|-----|------|--------|-------------|
| 1 | 10YR3/2 | 黒褐色 | シルト | 粘性微弱 | 締まり密 | 花崗岩粒極小~小20% |
| 2 | 10YR7/3 | にぶい黄橙色 | シルト | 粘性なし | 締まりやや密 | |
| 3 | 10YR6/3 | にぶい黄褐色 | シルト | 粘性微弱 | 締まりやや疎 | |

S K 62・63 柱穴観察表

No.	遺構名	規模 (cm)		底面標高 (m)
		開口部径	深さ	
1	PP1	34×26	13	16.354

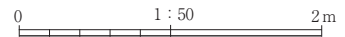

第191図 S K 58・59・60・61・62・63土坑

S K 64

III C8f
↑ 2m

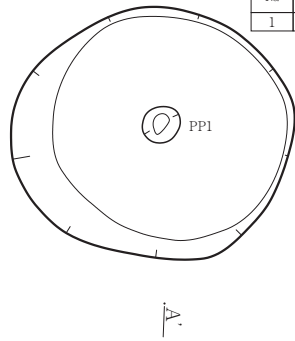

S K 64 柱穴観察表

No	遺構名	規模 (cm)		底面標高 (m)
		開口部径	深さ	
1	PP1	28×24	25	14.798

S K 65

III C8g
↑ 2m

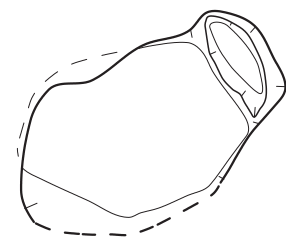

S K 64 A-A'

↑ A L=16.200m

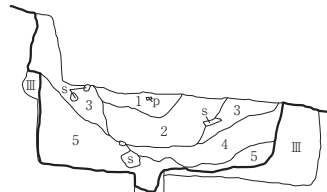

S K 64 A-A'

- | | | | | | | |
|---|---------|--------|-----|----------|--------|-------------|
| 1 | 10YR3/3 | 暗褐色 | シルト | 粘性微弱 | 締まり密 | 花崗岩粒極小～小10% |
| 2 | 10YR4/2 | 灰黄褐色 | シルト | 粘性ほとんどなし | 締まりやや疎 | 花崗岩粒極小～小5% |
| 3 | 10YR4/3 | にぶい黄褐色 | シルト | 粘性微弱 | 締まり密 | 花崗岩粒極小～小10% |
| 4 | 10YR5/3 | にぶい黄褐色 | シルト | 粘性微弱 | 締まり密 | 炭化物粒極小～小5% |
| 5 | 10YR5/4 | にぶい黄褐色 | シルト | 粘性微弱 | 締まり密 | 花崗岩粒極小～小5% |

S K 65・S K 104 A-A'

↑ A L=16.300m

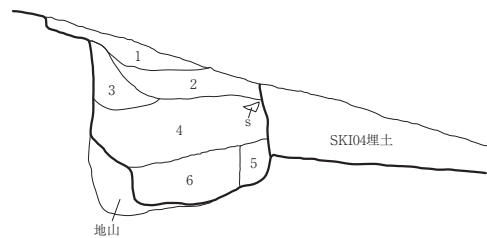

S K 65 A-A'

- | | | | | | | | |
|---|---------|--------|-----|----------|--------|--------------|-----|
| 1 | 10YR4/2 | 灰黄褐色 | シルト | 粘性ほとんどなし | 締まりやや疎 | 花崗岩粒極小～小15% | 攪乱層 |
| 2 | 10YR2/1 | 黒色 | シルト | 粘性微弱 | 締まりやや密 | 花崗岩粒極小～小10% | |
| 3 | 10YR6/3 | にぶい黄褐色 | シルト | 粘性微弱 | 締まりやや密 | 花崗岩粒極小～小10% | |
| 4 | 10YR2/2 | 黒褐色 | シルト | 粘性微弱 | 締まりやや密 | 花崗岩粒極小～小5% | |
| 5 | 10YR3/3 | 暗褐色 | シルト | 粘性ほとんどなし | 締まり密 | 花崗岩粒極小～小1～3% | |
| 6 | 10YR4/4 | 褐色 | シルト | 粘性微弱 | 締まり密 | 花崗岩粒極小～小1～3% | |

S K 66

III C6f
↑ 3m

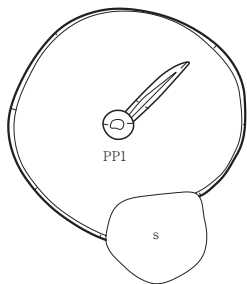

S K 66 柱穴観察表

No	遺構名	規模 (cm)		底面標高 (m)
		開口部径	深さ	
1	PP1	20×18	10	16.592

S K 66 A-A'

↑ A L=17.000m

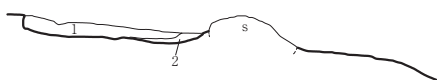

S K 66 A-A'

- | | | | | | | |
|---|---------|--------|-----|------|------|-------------|
| 1 | 10YR4/3 | にぶい黄褐色 | シルト | 粘性微弱 | 締まり密 | 花崗岩粒極小～小10% |
| 2 | 10YR5/8 | 黄褐色 | シルト | 粘性弱 | 締まり密 | 花崗岩粒極小～小5% |

S K 67

III C6e
↑ 2m

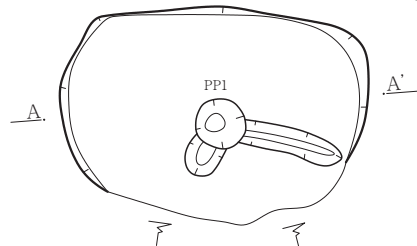

S K 67 柱穴観察表

No	遺構名	規模 (cm)		底面標高 (m)
		開口部径	深さ	
1	PP1	34×31	21	16.790

S K 67 A-A'

↑ A L=17.300m



S K 67 A-A'

- | | | | | | | |
|---|---------|-----|-----|------|--------|------------|
| 1 | 10YR2/2 | 黒褐色 | シルト | 粘性微弱 | 締まりやや密 | 花崗岩粒極小～小1% |
| 2 | 10YR4/4 | 褐色 | シルト | 粘性微弱 | 締まり密 | 花崗岩粒極小～小5% |

0 1:50 2m

第192図 S K 64・65・66・67土坑

S K 68

2m
III C6d

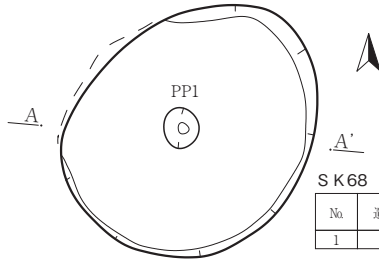

S K 68 A-A'
A, L=17.700m

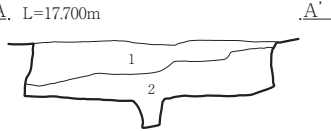

S K 68 A-A'

- 1 10YR3/3 暗褐色 シルト 粘性微弱 締まりやや密 花崗岩粒極小~小10%
2 10YR4/2 灰黄褐色 シルト 粘性弱 締まり密 花崗岩粒極小~小10%

S K 68 柱穴観察表

No	遺構名	規模 (cm)		底面標高 (m)
		開口部径	深さ	
1	PP1	26×23	19	17.139

S K 69

IV B2b

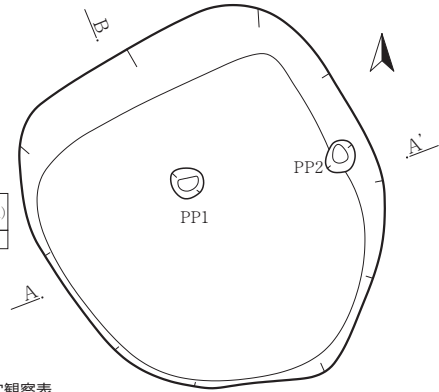

S K 69 柱穴観察表

No	遺構名	規模 (cm)		底面標高 (m)
		開口部径	深さ	
1	PP1	22×20	82	15.033
2	PP2	21×20	35	15.108

S K 69 A-A'

A, L=15.500m



S K 69 B-B'

B, L=15.500m

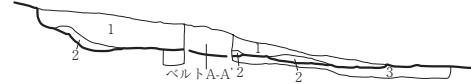

S K 69 A-A'・B-B'

- 1 7.5YR2/1 黒色 シルト 粘性弱 締まり疎 花崗岩粒極小~小1~3%
2 7.5YR3/2 黒褐色 シルト 粘性微弱 締まりやや密 黄褐色土ブロック小~中40%
3 7.5YR3/3 暗褐色 シルト 粘性微弱 締まり密 花崗岩粒極小~小1~3% (地山)

S K 70

S K 70 柱穴観察表

No	遺構名	規模 (cm)		底面標高 (m)
		開口部径	深さ	
1	PP1	31×26	41	17.150
2	PP2	34×27	32	17.095

S K 70 A-A'

3m
III A11

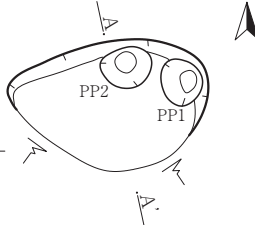

S K 70 A-A'

A, L=17.500m



S K 70 A-A'

- 1 7.5YR2/3 極暗褐色 シルト 粘性ほとんどなし 締まりやや密 花崗岩粒極小~小10%
2 7.5YR4/3 褐色 シルト 粘性微弱 締まりやや密 花崗岩粒極小~小10%

S K 72

2m
III A10

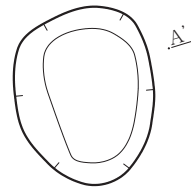

S K 72 A-A'

A, L=17.500m



S K 72 A-A'

- 1 10YR2/2 黒褐色 シルト 粘性微弱 締まりやや疎 黄褐色土粒極小~小10% 炭化物粒小1%未満
2 10YR4/4 褐色 シルト 粘性微弱 締まり疎 黄褐色土粒極小30%

S K 71

4m
III D7b

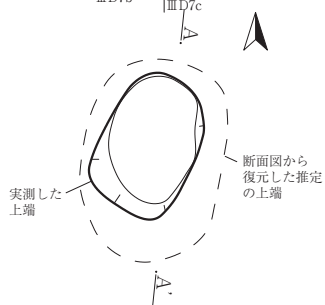

S K 71 A-A'

A, L=17.100m

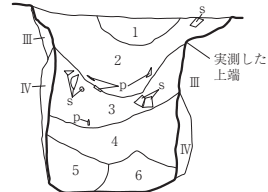

S K 71 A-A'

- 1 10YR2/2 黒褐色 シルト 締まり中 土器片・小礫含む
2 10YR2/3 黒褐色 シルト 締まり中 土器片含む 炭化物3%含む
3 10YR3/1 黒褐色 砂質シルト 締まり中 小礫・土器片含む
4 10YR3/3 暗褐色 シルト 締まり中
5 10YR3/4 暗褐色 粘土 締まり中
6 10YR4/4 褐色 粘土 締まり中 黄色土3%含む

S K 73

2m
III A10

S K 73 柱穴観察表

No	遺構名	規模 (cm)		底面標高 (m)
		開口部径	深さ	
1	PP1	27×21	43	17.412
2	PP2	26×19	-	17.427

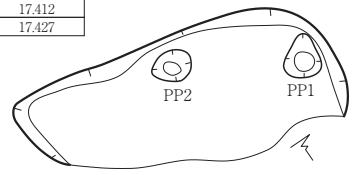

0 1:50 2m

S K 74

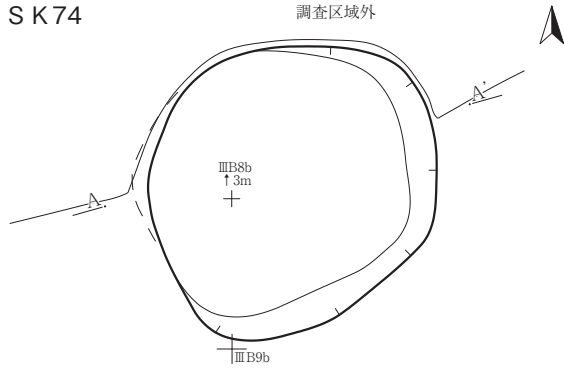

S K 74 A-A'
A. L=18.700m

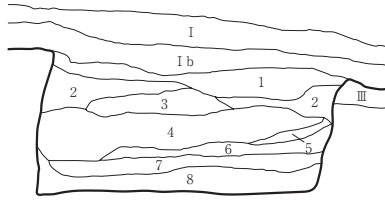

- S K 74 A-A'
- | | | | | | | |
|---|---------|--------|-----|----------|--------|---------------|
| 1 | 10YR4/4 | 褐色 | シルト | 粘性ほとんどなし | 締まりやや密 | 花崗岩粒極小~小10% |
| 2 | 10YR7/6 | 明黄褐色 | シルト | 粘性ほとんどなし | 締まりやや疎 | 黒色土ブロック中~大10% |
| 3 | 10YR5/4 | にぶい黄褐色 | シルト | 粘性微弱 | 締まりやや密 | 花崗岩粒極小~小1% |
| 4 | 10YR3/2 | 黒褐色 | シルト | 粘性微弱 | 締まりやや密 | 黄褐色土粒極小~小5% |
| 5 | 10YR7/6 | 明黄褐色 | シルト | 粘性弱 | 締まりやや密 | (地山崩壊ブロック) |
| 6 | 10YR3/2 | 黒褐色 | シルト | 粘性微弱 | 締まりやや疎 | 黄褐色土粒極小~小5% |
| 7 | 10YR7/6 | 明黄褐色 | シルト | 粘性弱 | 締まりやや密 | (地山崩壊ブロック) |
| 8 | 10YR2/3 | 黒褐色 | シルト | 粘性微弱 | 締まりやや密 | 黄褐色土粒極小~小10% |

S K 75

2m
III B8c ← +

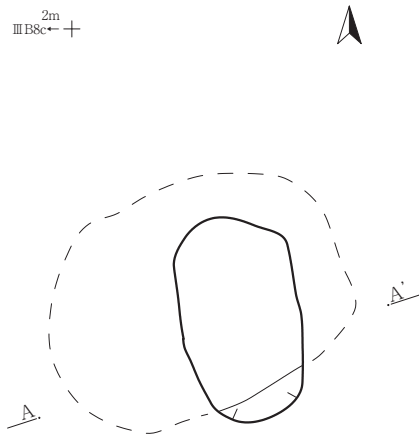

S K 75 A-A'
A. L=17.700m

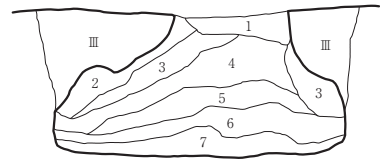

- S K 75 A-A'
- | | | | | | |
|---|---------|-----|-----|------|--------------|
| 1 | 10YR2/1 | 黒色 | シルト | 粘性微弱 | 締まりやや疎 |
| 2 | 10YR2/2 | 黒褐色 | シルト | 粘性微弱 | 締まりやや疎 |
| | | | | | 黄褐色土粒極小~小5% |
| 3 | 10YR2/3 | 黒褐色 | シルト | 粘性微弱 | 締まりやや疎 |
| | | | | | 黄褐色土粒極小~小10% |
| 4 | 10YR3/3 | 暗褐色 | シルト | 粘性弱 | 締まりやや密 |
| | | | | | 黄褐色土粒極小~小30% |
| 5 | 10YR2/2 | 黒褐色 | シルト | 粘性弱 | 締まりやや疎 |
| | | | | | 黄褐色土粒小~中10% |
| 6 | 10YR3/2 | 黒褐色 | シルト | 粘性弱 | 締まりやや密 |
| | | | | | 黄褐色土粒小~中50% |
| 7 | 10YR2/1 | 黒色 | シルト | 粘性弱 | 締まり密 |
| | | | | | 黄褐色土粒小~中5% |

S K 76

IV B1d
↑ 2m
+

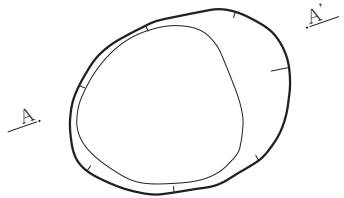

S K 76 A-A'
A. L=15.100m



- S K 76 A-A'
- | | | | | | | |
|---|---------|-----|-----|-----|--------|----------------------|
| 1 | 10YR2/1 | 黒色 | シルト | 粘性弱 | 締まりやや密 | 黄褐色土粒小10% |
| 2 | 10YR3/2 | 黒褐色 | シルト | 粘性弱 | 締まり密 | 黄褐色土粒小1% 花崗岩粒極小~小10% |

S K 77

III D7c

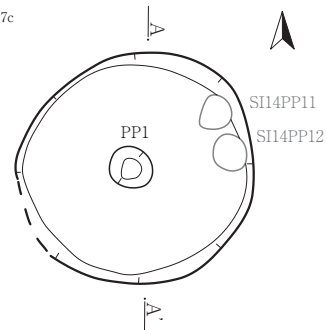

S K 77 柱穴観察表

No	遺構名	規模 (cm)		底面標高 (m)
		開口部径	深さ	
1	PP1	29×26	26	16.773

S K 77 A-A'

A. L=17.200m

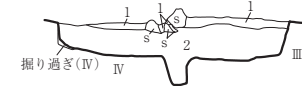

- S K 77 A-A'
- | | | | | | |
|---|---------|------|-----|------|--------------|
| 1 | 10YR6/6 | 明黄褐色 | 粘土 | 締まり密 | 径20cm大の礫5%含む |
| 2 | 10YR2/3 | 黒褐色 | シルト | 締まり中 | |

S K 78

III D8d
↑ 2m
+

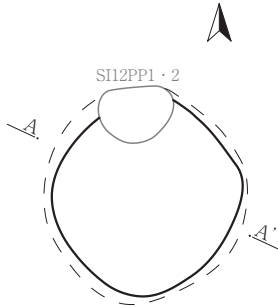

S K 78 A-A'
A. L=16.000m

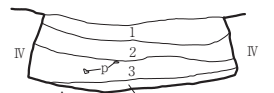

- S K 78 A-A'
- | | | | | | |
|---|---------|-----|-------|------|-----------------------------|
| 1 | 10YR3/4 | 暗褐色 | 砂質シルト | 締まり中 | 花崗岩粒5%含む
褐灰白色の粗砂下に混じる10% |
| 2 | 10YR3/3 | 暗褐色 | シルト | 締まり中 | 花崗岩粒1%含む |
| 3 | 10YR3/2 | 黒褐色 | 砂質シルト | 締まり中 | 炭化物1%含む |
| 4 | 10YR3/1 | 黒褐色 | シルト | 締まり中 | 花崗岩粒3%含む |

0 1:50 2m

第194図 S K 74・75・76・77・78土坑

S K 79

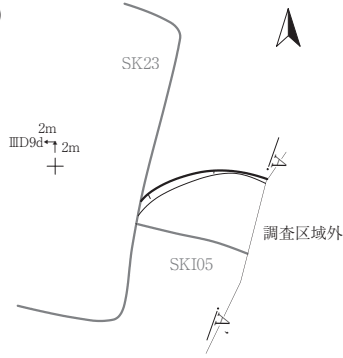

S K 79 A-A'
A. L=16.500m .A'

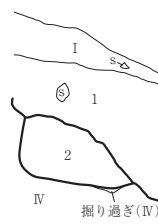

S K 79 A-A'

- 1 10YR6/3 にぶい黄橙色 砂 締まり中 (表土)
- 1 10YR2/3 黒褐色 砂質シルト 締まり中 ※ S K I 05の埋土 褐色土含む
- 2 10YR4/3 にぶい黄褐色 砂質シルト 締まり中 花崗岩粒3%含む 下位により多く含まれる

S K 80

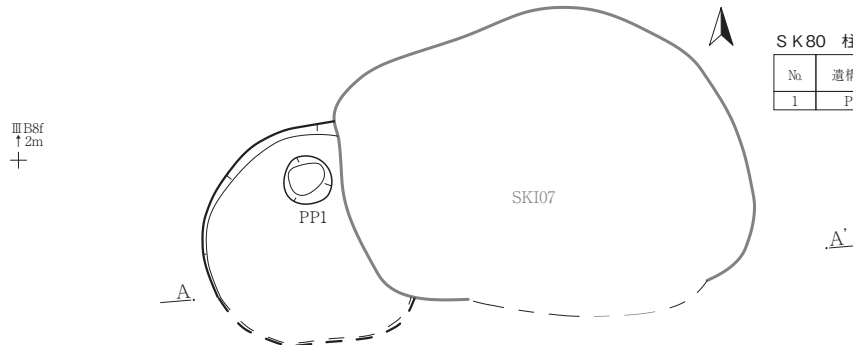

S K 80 柱穴観察表

No	遺構名	規模 (cm)		底面標高 (m)
		開口部径	深さ	
1	PP1	32×32	29	16.837

S K 80・107 A-A'
A. L=17.000m .A'



S K 80・107 A-A'

- 1 10YR3/3 褐色 シルト 粘性微弱 締まりやや密 花崗岩粒極小~小5%

S K 81

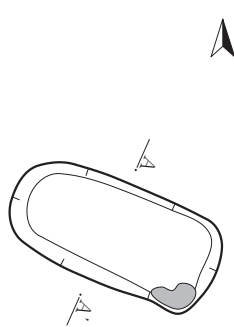

S K 81 A-A'
A. L=17.000m .A'



S K 81 A-A'

- 1 10YR4/4 褐色 砂質シルト 粘性弱 締まり中 マサ土ブロック20%含む
- 2 10YR2/1 黒色 シルト 粘性やや弱 締まり中 マサ土粒 (φ2mm) 1%含む
- 3 10YR3/3 暗褐色 砂質シルト 粘性やや弱 締まりやや疎 マサ土粒 (φ2mm) 1%含む

S K 82

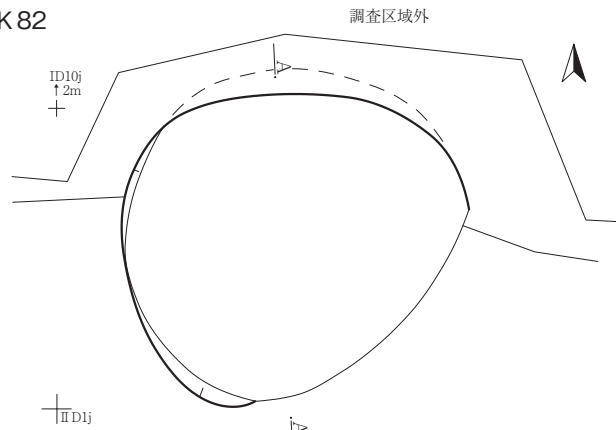

S K 82 A-A'
A. L=27.100m .A'

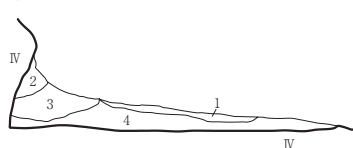

S K 82 A-A'

- 1 10YR6/4 にぶい黄褐色 細砂 締まり中
- 2 10YR5/3 にぶい黄褐色 細砂 締まり中
- 3 10YR8/2 灰白色 細砂 締まり中 (IV層起源)
- 4 10YR6/4 にぶい黄褐色 細砂 締まり中花崗岩粒1%含む

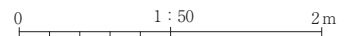

第195図 S K 79・80・81・82土坑

S K 83

II E1a
↑ 2m
+

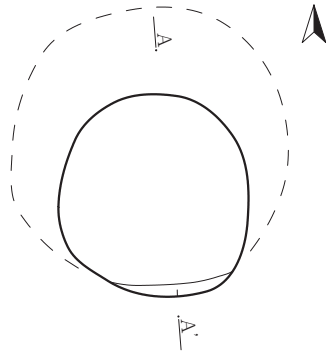

S K 83 A-A'
A, L=25.600m

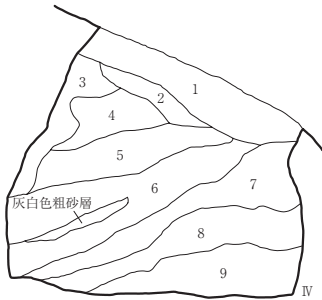

S K 83 A-A'

- | | | | | | |
|---|---------|--------|--------|------|----------------------|
| 1 | 10YR5/4 | にぶい黄褐色 | 粘土 | 締まり中 | IV層起源 |
| 2 | 10YR4/4 | 褐色 | 粘土質シルト | 締まり中 | |
| 3 | 10YR5/3 | にぶい黄褐色 | シルト | 締まり中 | |
| 4 | 10YR6/3 | にぶい黄褐色 | 細砂 | 締まり中 | 褐色土10%含む |
| 5 | 10YR4/4 | 褐色 | 細砂 | 締まり中 | |
| 6 | 10YR4/3 | にぶい黄褐色 | 砂質シルト | 締まり中 | 灰白色土粗砂10%含む |
| 7 | 10YR3/3 | 暗褐色 | シルト | 締まり中 | 褐色土ブロック5%含む |
| 8 | 10YR3/4 | 暗褐色 | シルト | 締まり中 | |
| 9 | 10YR3/3 | 暗褐色 | シルト | 締まり中 | S K 84 III層へIV層主体の埋土 |
- S K 85 IV層主体の埋土

S K 85

II E1b

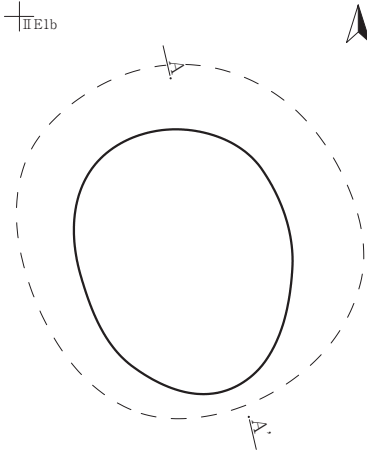

S K 85 A-A'
A, L=25.700m

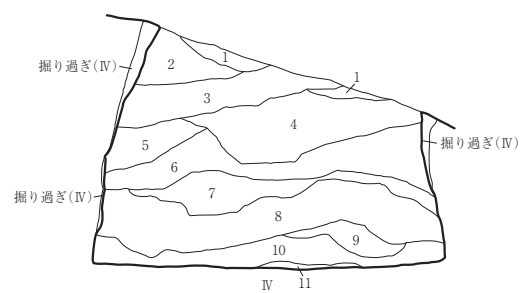

S K 85 A-A'

- | | | | | | |
|----|---------|--------|-------|---------|----------------|
| 1 | 10YR4/3 | にぶい黄褐色 | 砂質シルト | 締まり中 | |
| 2 | 10YR7/3 | にぶい黄褐色 | 粗砂 | 締まり中 | (IV層起源) |
| 3 | 10YR5/3 | にぶい黄褐色 | 細砂 | 締まり中 | 粗砂5%含む (IV層起源) |
| 4 | 10YR7/3 | にぶい黄褐色 | 粗砂 | 褐色土5%含む | (IV層起源) |
| 5 | 10YR7/3 | にぶい黄褐色 | 粗砂 | | (IV層起源) |
| 6 | 10YR4/4 | 褐色 | 砂質シルト | 締まり中 | 粗砂1%含む |
| 7 | 10YR7/3 | にぶい黄褐色 | 粗砂 | 締まり中 | (IV層起源) |
| 8 | 10YR4/4 | 褐色 | 砂質シルト | 締まり中 | 粗砂20%含む |
| 9 | 10YR7/3 | にぶい黄褐色 | 粗砂 | 締まり中 | (IV層起源) |
| 10 | 10YR6/3 | にぶい黄褐色 | 粗砂 | 締まり中 | (IV層起源) |
| 11 | 10YR6/2 | 灰黄褐色 | シルト | 締まり中 | |

S K 84

2m
II E1a
+

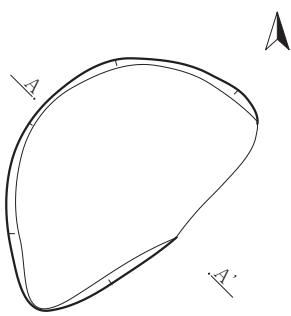

S K 84 A-A'
A, L=25.900m



S K 84 A-A'

- | | | | | | |
|---|---------|--------|----|------|----------|
| 1 | 10YR6/4 | にぶい黄褐色 | 細砂 | 締まり密 | 花崗岩粒1%含む |
|---|---------|--------|----|------|----------|

S K 86

2m
4m
I E10c
+

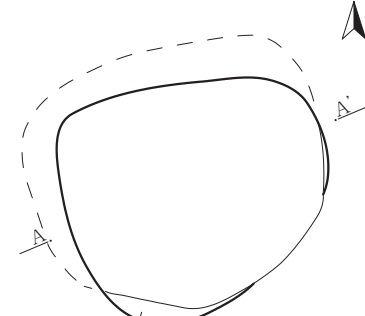

S K 86 A-A'
A, L=24.800m

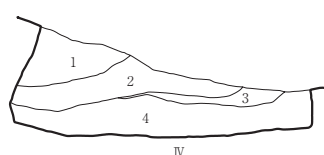

S K 86 A-A'

- | | | | | | |
|---|---------|--------|-----|------|----------------------|
| 1 | 10YR6/4 | にぶい黄褐色 | シルト | 締まり中 | |
| 2 | 10YR8/2 | 灰白色 | 粗砂 | 締まり密 | (IV層起源) |
| 3 | 10YR8/3 | 浅黄褐色 | シルト | 締まり中 | |
| 4 | 10YR8/2 | 灰白色 | 粗砂 | | (IV層起源)*灰白色土と黄褐色土の互層 |

0 1:50 2m

第196図 S K 83・84・85・86土坑

S K 87

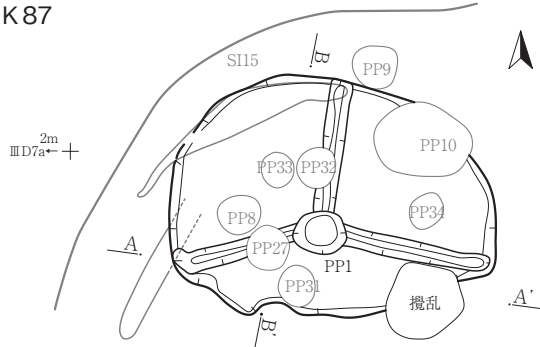

S K 87 柱穴観察表

No.	遺構名	規模 (cm)		底面標高 (m)
		開口部径	深さ	
1	PP1	34×28	28	16.140

S K 87 A-A'



S K 87 B-B'

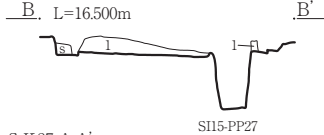

S K 87 A-A'

- 1 10YR5/3 にぶい黄褐色 砂質シルト 締まり密 褐色土10%含む
- 2 10YR3/4 暗褐色 砂質シルト 締まり中 炭化物1%含む (S I 15-PP31埋土)

S K 88

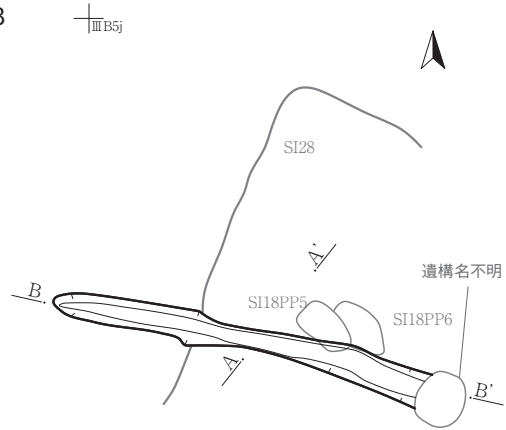

S K 88 A-A' B-B'

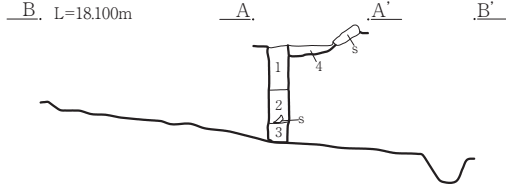

S K 88 A-A'・B-B'

- 1 10YR3/2 黒褐色 シルト 粘性やや弱 締まり中 10YR6/6明黄褐ブロック1%
- 2 10YR2/1 黒色 シルト 粘性弱 締まり疎
- 3 10YR3/4 暗褐色 シルト 粘性中 締まりやや疎 10YR6/6明黄褐ブロック10%
- 4 7.5YR4/6 褐色 シルト 粘性中 締まりやや密 7.5YR6/8橙色焼土がブロック状にまばらに混じる (10%) (SI28)

S K 89

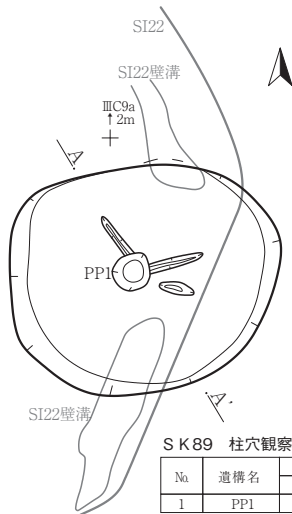

S K 89 柱穴観察表

No.	遺構名	規模 (cm)		底面標高 (m)
		開口部径	深さ	
1	PP1	26×24	16	15.057

S K 89 A-A'

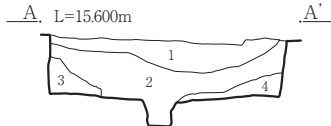

S K 89 A-A'

- 1 7.5YR3/2 黒褐色 シルト 粘性微弱 締まり密 花崗岩粒極小～小5%
- 2 10YR3/4 暗褐色 シルト 粘性弱 締まり密 花崗岩粒極小～5% 炭化物粒含む
- 3 10YR4/6 褐色 シルト 粘性弱 締まり密 花崗岩粒極小～5% 炭化物粒含む
- 4 10YR3/3 暗褐色 シルト 粘性弱 締まり密 花崗岩粒極小～5%

S K 90

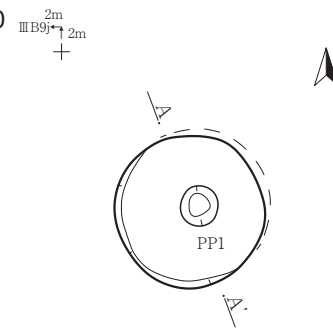

S K 90 柱穴観察表

No.	遺構名	規模 (cm)		底面標高 (m)
		開口部径	深さ	
1	PP1	26×25	15	15.057

S K 90 A-A'

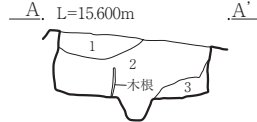

S K 90 A-A'

- 1 10YR3/3 暗褐色 シルト 粘性微弱 締まり密 花崗岩粒極小～小5%
- 2 10YR3/2 黒褐色 シルト 粘性弱 締まり密 花崗岩粒極小～小5% 黄褐色土粒小10%
- 3 10YR3/3 暗褐色 シルト 粘性弱 締まり密 花崗岩粒極小～小5% 黄褐色土粒小5%

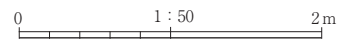

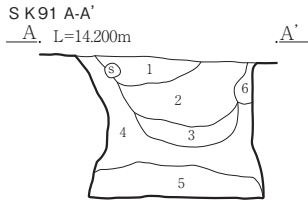
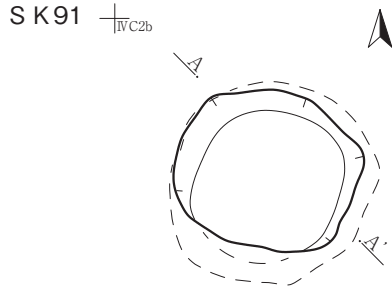

- S K 91 A-A'
- | | | | | | | |
|---|----------|-----|-----|-----|------------------|------------|
| 1 | 7.5YR2/1 | 黒色 | シルト | 粘性弱 | 締まりやや密 | 花崗岩風化粒極小1% |
| 2 | 7.5YR3/2 | 黒褐色 | シルト | 粘性弱 | 締まりやや密 | 花崗岩風化粒極小3% |
| 3 | 7.5YR2/2 | 黒褐色 | シルト | 粘性弱 | 締まりやや密 | |
| 4 | 10YR3/3 | 暗褐色 | シルト | 粘性中 | 締まり密 | 花崗岩粒極小1% |
| 5 | 10YR2/3 | 黒褐色 | シルト | 粘性中 | 締まり密 | 花崗岩粒極小1% |
| 6 | 7.5YR5/6 | 明褐色 | シルト | 粘性な | 締まり密し (地山崩落ブロック) | |

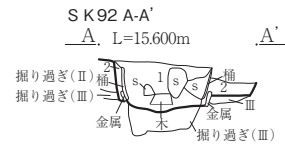
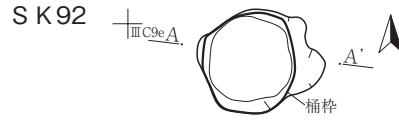

- S K 92 A-A'
- | | | | | | | |
|---|---------|------|--------------------------|-----|--------|-----------|
| 1 | 2.5Y4/2 | 暗灰黄色 | シルト～極細砂 | 粘性弱 | 締まりやや密 | 粗砂～細礫 |
| 2 | 2.5Y3/1 | 黒褐色 | 10YR6/6明黄褐色シルト～極細砂 | 粘性弱 | 締まり軟 | ブロック土を含む |
| | | | シルト～極細砂 | 粘性弱 | 締まり軟 | ブロック土 |
| | | | 10YR6/6明黄褐色細礫混じりシルト～極細砂、 | | | ブロック土の混合層 |

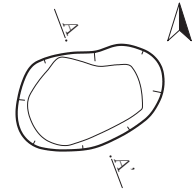

- S K 94 A-A'
- | | | | | | | |
|---|---------|-----|---------|-----|-------------------|------------|
| 1 | 2.5Y3/1 | 黒褐色 | 極細砂 | 粘性弱 | 締まりやや密 | |
| | | | 粗砂～細礫 | | 花崗岩風化粒7%含む (やや多い) | |
| 2 | 5Y5/1 | 灰色 | シルト～極細砂 | 粘性弱 | 締まりやや密 | 花崗岩風化粒1%含む |

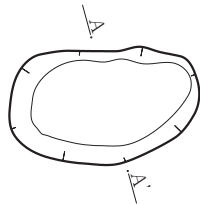

- S K 93 A-A'
- | | | | | | | |
|---|-------|-----|-----|-----|--------|---------------------|
| 1 | 5Y4/1 | 灰色 | 極細砂 | 粘性弱 | 締まりやや密 | 粗砂～細礫(花崗岩風化粒)2～3%含む |
| 2 | 5Y3/1 | 黒褐色 | 極細砂 | 粘性弱 | 締まりやや密 | 粗砂～細礫(花崗岩風化粒)5%含む |

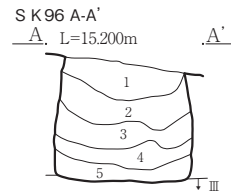
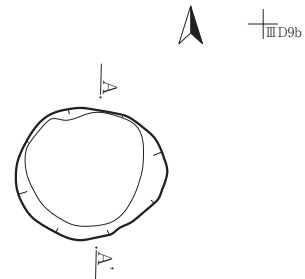

- S K 96 A-A'
- | | | | | | | |
|---|---------|--------|--------|-----|--------|----------|
| 1 | 10YR4/2 | 灰黄褐色 | 砂質シルト | 粘性中 | 締まり中 | 花崗岩粒5%含む |
| 2 | 10YR4/3 | にぶい黄褐色 | 砂質シルト | 粘性中 | 締まりやや疎 | |
| 3 | 10YR2/2 | 黒褐色 | 砂質シルト | 粘性中 | 締まり疎 | |
| 4 | 10YR5/3 | にぶい黄褐色 | 粘土質シルト | 粘性中 | 締まり疎 | 黄色土粒5%含む |
| 5 | 10YR3/2 | 黒褐色 | 砂質シルト | 粘性中 | 締まり疎 | |

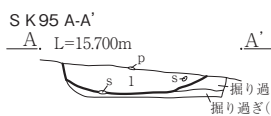
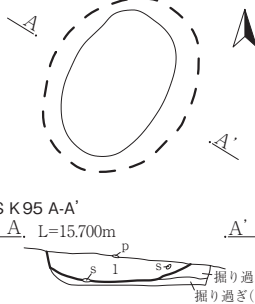

- S K 95 A-A'
- | | | | | | | |
|---|---------|-----|--------------------|-----|--------|----------|
| 1 | 2.5Y3/1 | 黒褐色 | シルト～極細砂 | 粘性弱 | 締まりやや堅 | 粗砂～細礫 |
| | | | 10YR6/6明黄褐色シルト～極細砂 | | | ブロック土を含む |

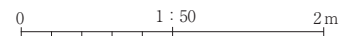

第198図 S K 91・92・93・94・95・96土坑

S K 97

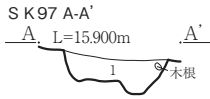
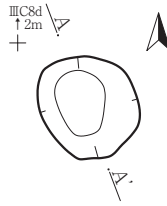

S K 97 A-A'

1 10YR3/2 黒褐色 極細砂 粘性弱 締まりやや堅 ブロック土と
10YR4/4褐色シルト～極細砂ブロック土の混合層 粗砂～細礫を含む

S K 98

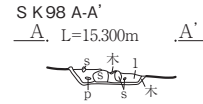
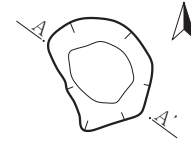

S K 98 A-A'

1 10YR3/2 黒褐色 極細砂 粘性なし 締まりやや軟 粗砂～細礫を含む

S K 99

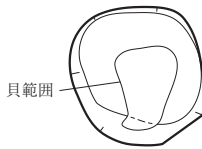
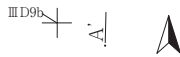

S K 99 · S I 33 A-A'

A, L=15.600m

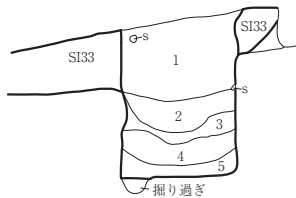

S K 99 · S I 33 A-A'

1 10YR4/2 灰黄褐色 砂質シルト 締まり中 花崗岩粒5%含む 炭化物1%含む
2 10YR3/3 暗褐色 シルト 締まりやや疎 下に貝層が入る
3 10YR2/3 黒褐色 シルト 締まりやや疎
4 10YR4/3 にぶい黄褐色 粘土質シルト 締まり中
5 10YR3/2 黒褐色 砂質シルト 締まり疎

S K 100

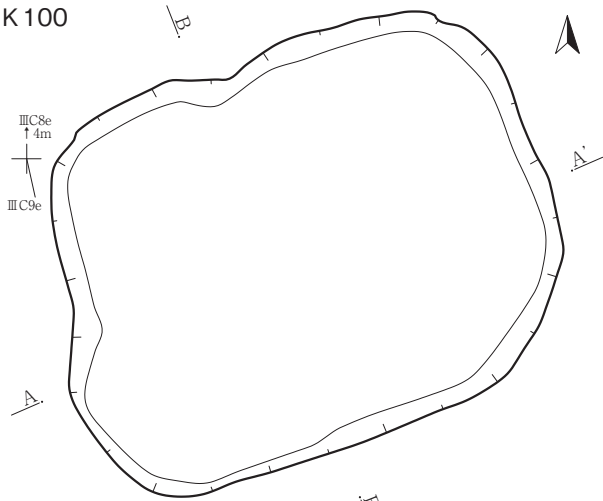

S K 100 A-A'

A, L=15.600m

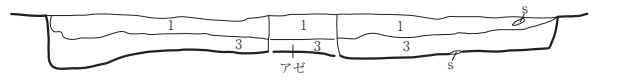

S K 100 B-B'

B, L=15.500m

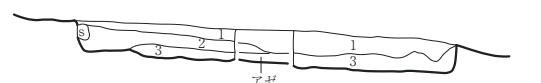

S K 100 A-A' · B-B'

1 2.5Y4/1 黄灰色 極細砂 粘性弱 締まりやや堅 粗砂～細礫を多量に含む 5mm大の風化花崗岩を含む
2 2.5Y2/1 黒色 シルト～極細砂 粘性弱 締まり軟 粗砂～細礫を少量含む
3 2.5Y5/2 暗灰黄色 シルト～極細砂 粘性弱 締まりやや堅 粗砂～細礫を含む

S K 103

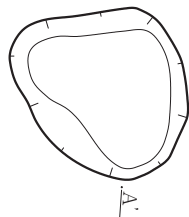

S K 103 A-A'

A, L=15.500m

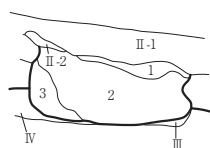

S K 103 A-A'

1 10YR4/2 灰黄褐色 シルト～極細砂 粘性なし 締まりやや疎 粗砂～細礫を少量含む
2 2.5Y2/1 黒色 シルト～極細砂 粘性弱 締まり中 粗砂～細礫を含む 建物の存在がやや目立つ (他層に比べ黒い)
3 2.5Y4/2 暗灰黄色 シルト～極細砂 粘性弱 締まり中 粗砂～細礫を少量含む

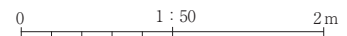

S K 102

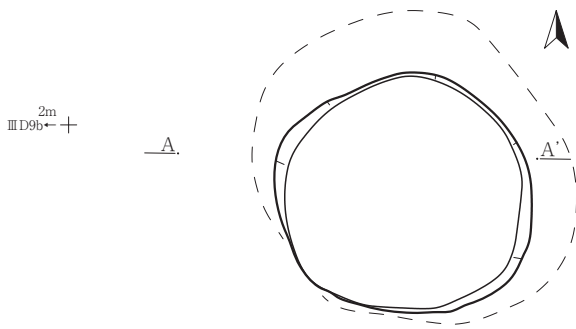

S K 102 · S I 66 A-A'

A, L=15.200m

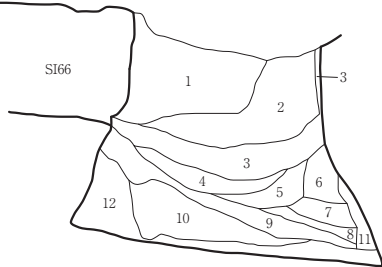

S K 102 · S I 66 A-A'

1 10YR3/3 暗褐色

2 10YR3/4 暗褐色

3 10YR4/4 褐色

4 10YR4/3 にぶい黄褐色

5 10YR4/6 褐色

6 10YR5/6 黄褐色

7 10YR3/4 暗褐色

8 10YR5/6 黄褐色

9 10YR3/4 暗褐色

10 10YR4/3 にぶい黄褐色

11 10YR3/4 暗褐色

12 10YR4/3 にぶい黄褐色

シルト 粘性やや弱 締まりやや密 花崗岩粒5%含む

シルト 粘性やや弱 締まりやや密 花崗岩粒3%含む

黄褐色土 (φ2~4cmブロック)

シルト 粘性やや強 締まりやや密 花崗岩粒3%含む

黄褐色土全体に混じる

シルト 粘性やや強 締まりやや密 花崗岩粒1~3%含む

シルト 粘性やや強 締まりやや疎 花崗岩粒3%含む

黄褐色土主体の崩落土

シルト 粘性やや強 締まりやや疎 黄褐色土粉状に少量散在 崩落土

シルト 締まりやや疎 6層類似

シルト 締まりやや疎 7層類似

シルト 粘性やや弱 締まりやや疎

シルト 粘性やや弱 締まりやや疎

シルト 粘性やや強 締まりやや疎 花崗岩粒1~3%含む

S K 104

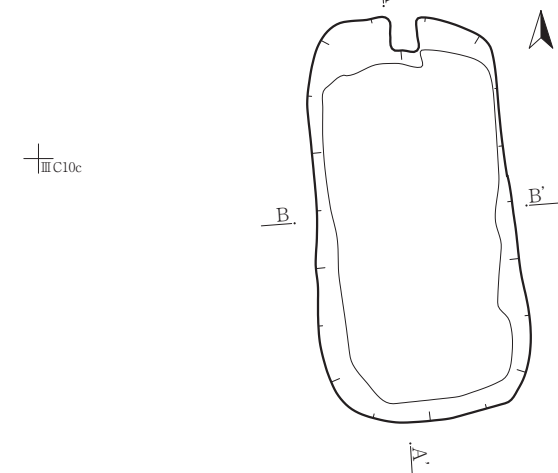

S K 104 A-A'

A, L=15.300m

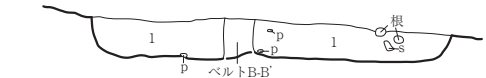

S K 104 B-B'

B, L=15.300m



S K 104 A-A' · B-B'

1 7.5YR2/1 黒色

シルト 粘性微弱 締まりやや疎

花崗岩粒極小~小1~3%含む

炭化物粒極小~小1%未満

S K 106

III C8e
↑ 2m
+

S K 106 柱穴観察表

No	遺構名	規模 (cm)		底面標高 (m)
		開口部径	深さ	
1	PP1	21×18	7	15.102

S K 105

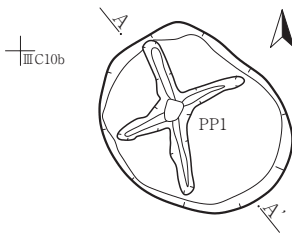

S K 105 柱穴観察表

No	遺構名	規模 (cm)		底面標高 (m)
		開口部径	深さ	
1	PP1	14×10	-	14.422

S K 105 A-A'

A, L=14.800m

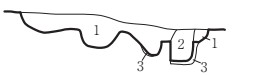

S K 105 A-A'

1 10YR4/4 褐色

2 10YR3/4 暗褐色

3 10YR5/8 黄褐色

シルト 粘性微弱 締まり密 花崗岩粒極小~小5%

シルト 粘性微弱 締まり密 花崗岩粒極小~小1%

シルト 粘性弱 締まり密 花崗岩粒極小~小1% (地山)

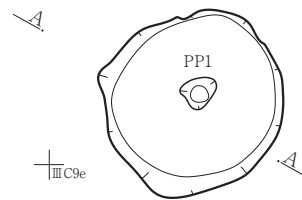

S K 106 A-A'

A, L=15.700m

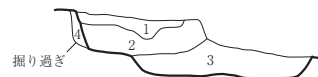

S K 106 A-A'

1 10YR2/2 黒褐色

2 10YR2/3 黒褐色

3 10YR3/3 暗褐色

4 2.5Y6/6 明黄褐色

シルト 粘性微弱 締まりやや密

花崗岩粒極小~小10% (S I 51 処理土 (掘り方))

シルト 粘性微弱 締まりやや密

花崗岩粒極小~小5% (別遺構埋土?)

シルト 粘性弱 締まり密

花崗岩粒極小~小1% (S K 106埋土)

シルト 粘性中 締まり密

花崗岩粒極小~小1% (地山)

0 1:50 2m

S K 107

III C10b

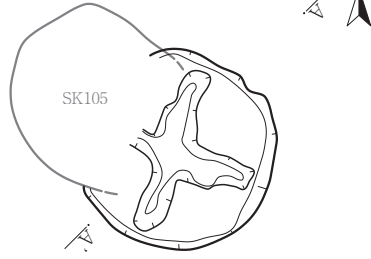

S K 107 A-A'

A, L=15.400m

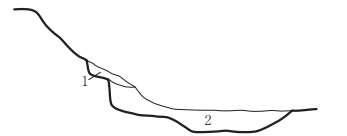

S K 107 A-A'

- 1 10YR3/4 暗褐色 シルト 粘性微弱 締まり密 花崗岩粒極小～小10%
- 2 10YR4/6 褐色 シルト 粘性微弱 締まり密 花崗岩粒極小～小10%

S K 108

III C9f

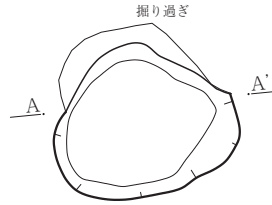

S K 108 A-A'

A, L=14.800m

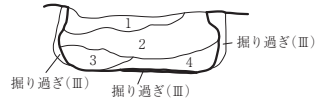

S K 108 A-A'

- 1 10YR3/4 暗褐色 シルト 締まり中
- 2 10YR2/3 黒褐色 シルト 締まり中 花崗岩粒5%含む
- 3 10YR4/6 褐色 粘土 締まり中 花崗岩粒3%含む
- 4 10YR4/3 にぶい黄褐色 シルト 締まり中 花崗岩粒3%含む

S K 109

III B10i
↑2m

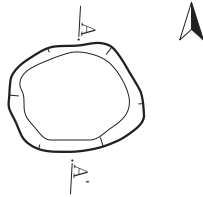

S K 109 A-A'

A, L=15.000m



S K 109 A-A'

- 1 10YR2/3 黒褐色 シルト 粘性弱 締まり密 花崗岩粒極小～小10% 黄褐色土粒小～中30%

S K 111

III C3e

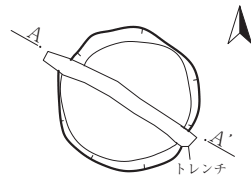

S K 111 A-A'

A, L=14.300m

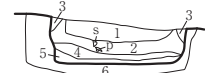

S K 111 A-A'

- 1 10YR4/2 灰黄褐色 シルト 粘性弱 締まり密 花崗岩粒極小～小5%
- 2 10YR4/2 灰黄褐色 シルト 粘性微弱 締まり密 花崗岩粒極小～小5% 黄褐色土粒小～中5%
- 3 10YR6/6 明黄褐色 粘土 粘性弱 締まり密
- 4 10YR5/2 灰黄褐色 シルト 粘性微弱 締まりやや密 花崗岩粒極小10%
- 5 10YR6/6 明黄褐色 粘土 粘性弱 締まり密 (3層に類似 同じでも可)
- 6 10YR2/1 黒色 シルト 粘性微弱 締まり密 花崗岩粒極小10% (ここでの地山)

S K 110

III D10c

S K 110 柱穴観察表

No.	遺構名	規模 (cm)		底面標高 (m)
		開口部径	深さ	
1	PP1	40×37	18	10976

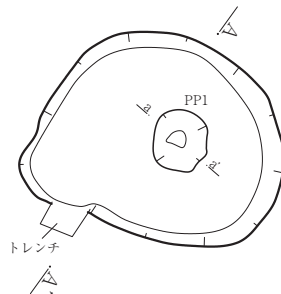

S K 110 A-A'

A, L=14.000m



S K 110 A-A'

- 1 10YR3/3 暗褐色 シルト 粘性やや強 締まりやや密 黄褐色を粒状に3% 花崗岩粒3%含む

※ S I 45を切る。S I 45掘り下げ時に検出。出土遺物少量のため時期不明

S K 110 PP1 a-a'

L=13.500m



S K 110 PP1

- 1 10YR3/3 暗褐色 シルト 粘性やや強 締まりやや密 S K 110の1層と同様
- 2 10YR4/6 褐色 シルト 粘性やや強 締まりやや疎 黄褐色土全体に多量混じる

0 1:50 2m

第201図 S K 107・108・109・110・111土坑

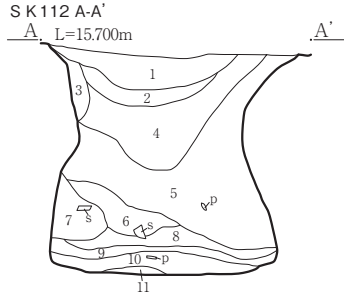
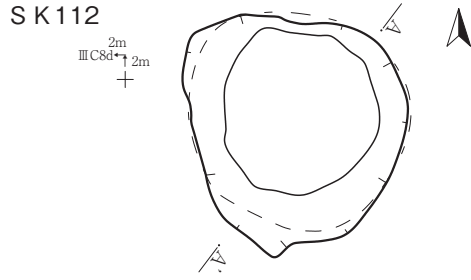

SK112 A-A'

1	10YR2/1	黒色	シルト	粘性弱	締まり密	花崗岩粒極小～小5%
2	10YR3/2	黒褐色	シルト	粘性ほとんどなし	締まりやや疎	花崗岩粒極小～小1～3%
3	10YR3/4	暗褐色	シルト	粘性弱	締まり密	花崗岩粒極小～小5%
4	10YR2/3	黒褐色	シルト	粘性弱	締まりやや密	花崗岩粒極小～小20% 黄褐色土粒小～中5%
5	10YR2/2	黒褐色	シルト	粘性弱	締まり密	花崗岩粒極小～小30% 炭化物粒小1%未満
6	10YR2/2	黒褐色	シルト	粘性弱	締まり密	花崗岩粒極小～小10%
7	10YR5/6	黄褐色	シルト	粘性弱	締まり密	黒褐土ブロック小～中10% (カベ崩落土)
8	10YR3/2	黒褐色	シルト	粘性中	締まりやや疎	
9	10YR5/6	黄褐色	シルト	粘性中	締まりやや密	
10	10YR2/2	黒褐色	シルト	粘性中	締まりやや疎	花崗岩粒極小～小5%
11	10YR5/8	黄褐色	シルト	粘性中	締まり密	

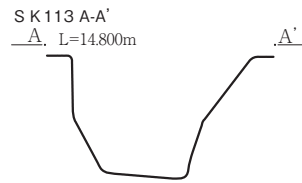
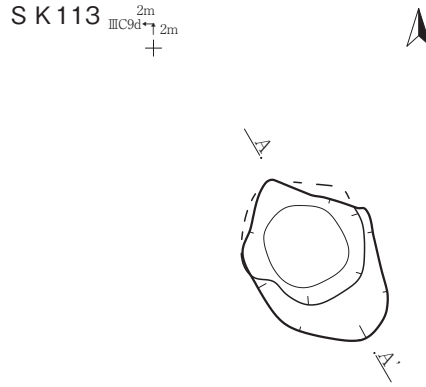

※断面図の注記なし。

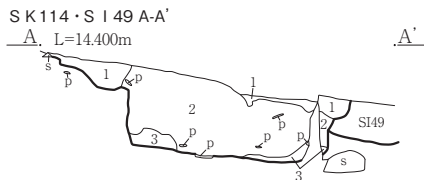
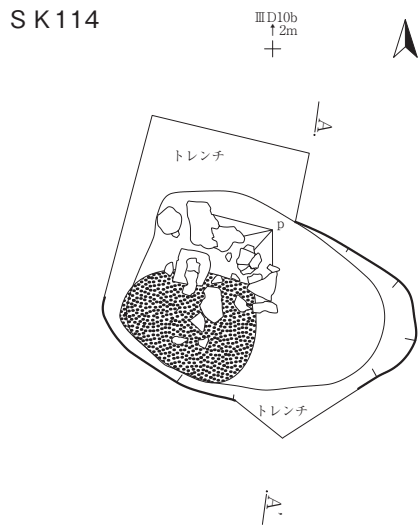

SK114・S I 49 A-A'

1	10YR3/2	黒褐色	シルト	粘性やや強	締まりやや密	II層土混じる
2	10YR4/2	灰黄褐色	シルト	粘性やや弱	締まりやや密	炭粒微量含む
3	10YR4/3	にぶい黄褐色	シルト	粘性やや弱	締まりやや疎	灰白色砂ブロック状40%含む

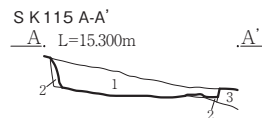
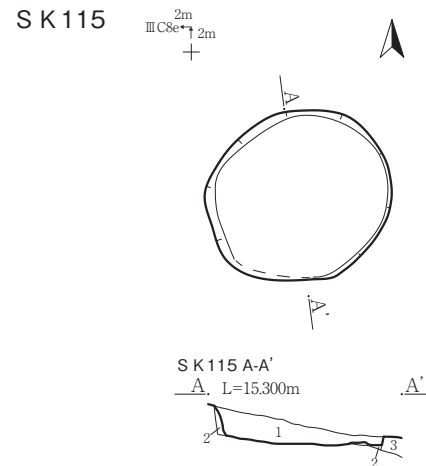

SK115 A-A'

1	10YR3/2	黒褐色	シルト	粘性微弱	締まり密	花崗岩粒極小～小30%
2	10YR5/6	黄褐色	シルト	粘性弱	締まり密	花崗岩粒極小～小20% (地山)
3	10YR3/3	暗褐色	シルト	粘性微弱	締まり密 (II層)	

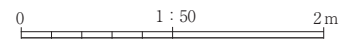

第202図 SK112・113・114・115土坑

SK116

III C8h

SK116 柱穴観察表

No	遺構名	規模 (cm)		底面標高 (m)
		開口部径	深さ	
1	PP1	65×21	17	14.628

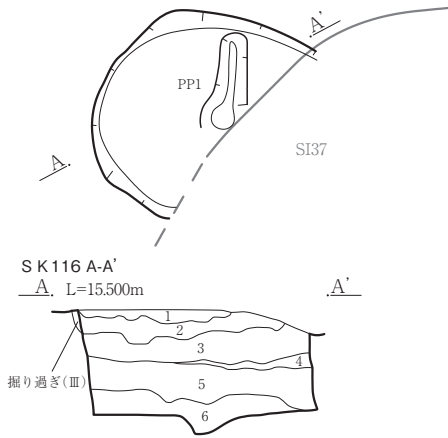

- SK116 A-A'
- 1 10YR2/1 黒色 シルト～極細砂 粘性弱 締まりやや疎 極粗砂～中礫 (1cm大) を5%含む
 - 2 2.5Y6/2 灰黄色 シルト～極細砂 粘性弱 締まりやや疎 極粗砂～細礫を5%含む
 - 3 2.5Y6/3 にぶい黄色 シルト～極細砂 粘性なし 締まりやや疎 極粗砂～中礫 (1cm大) を7%含む
 - 4 2.5Y5/3 黄褐色 シルト～極細砂 粘性なし 締まりやや疎 極粗砂～細礫を2%含む
 - 5 2.5Y5/2 暗灰黄色 シルト～極細砂 粘性弱 締まり中 極粗砂～中礫 (1cm大) を5%含む
 - 6 2.5Y7/3 浅黄色 極細砂 粘性なし 締まり中 極細砂～細礫を5%含む

SK117

III C8h
↑1m
+

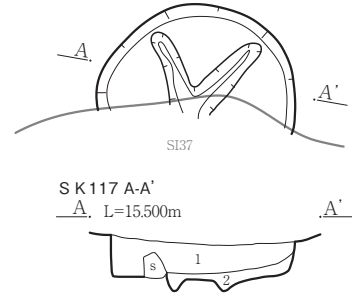

- SK117 A-A'
- 1 10YR7/3 にぶい黄褐色 極細砂～中砂 粘性なし 締まり中 極粗砂～中礫 (1cm大) を10%含む
 - 2 2.5Y5/2 暗灰黄色 極細砂～中砂 粘性なし 締まり中 極粗砂～中礫 (1cm大) を5%含む

SK118

1m
III C10a* ↑2m
+

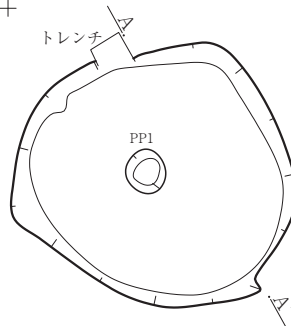

SK118 柱穴観察表

No	遺構名	規模 (cm)		底面標高 (m)
		開口部径	深さ	
1	PP1	28×25	16	14.262

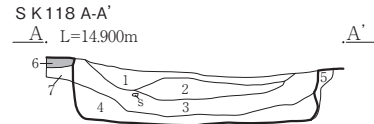

- SK118 A-A'
- 1 7.5YR2/1 黒色 シルト 粘性微弱 締まり密 花崗岩粒極小～小10%
 - 2 10YR4/4 褐色 シルト 粘性微弱 締まり密 花崗岩粒極小～小5%
 - 3 10YR4/3 にぶい黄褐色 シルト 粘性微弱 締まり密 花崗岩粒極小～小10%
 - 4 10YR3/3 暗褐色 シルト 粘性弱 締まりやや密 花崗岩粒極小～小5%
 - 5 10YR6/8 明黄褐色 シルト 粘性弱 締まり密 (地山)
 - 6 2.5YR5/8 明赤褐色 シルト 粘性なし 締まり密 (焼土) (S I 53の炉②)
 - 7 10YR6/8 明黄褐色 シルト 粘性弱 締まり密 (地山)

SK119

2m
IV C2a* ↑
+

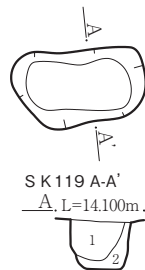

- SK119 A-A'
- 1 10YR2/2 黒褐色 シルト 粘性弱 締まり密 花崗岩粒極小～小5%
 - 2 10YR4/4 褐色 シルト 粘性弱 締まり密 花崗岩粒極小～小10%

SK120

2m
IV C2a* ↑3m
+

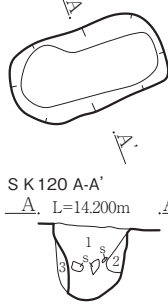

- SK120 A-A'
- 1 10YR3/3 暗褐色 シルト 粘性弱 締まり密 花崗岩粒極小～小20% 黄褐色土粒極小～小5%
 - 2 10YR5/8 黄褐色 シルト 粘性弱 締まり密 花崗岩粒極小～小10% (地山崩落ブロック)
 - 3 10YR6/8 明黄褐色 シルト 粘性弱 締まり密 (地山)

SK121

2m
IV C3a* ↑1m
+



- SK121 A-A'
- 1 10YR3/3 暗褐色 シルト 粘性弱 締まり密
 - 2 7.5YR3/4 暗褐色 シルト 粘性弱 締まり密 (木碎片?を含む)
 - 3 10YR2/2 黒褐色 シルト 粘性微弱 締まり密 花崗岩粒極小～小10% (地山)

0 1:50 2m

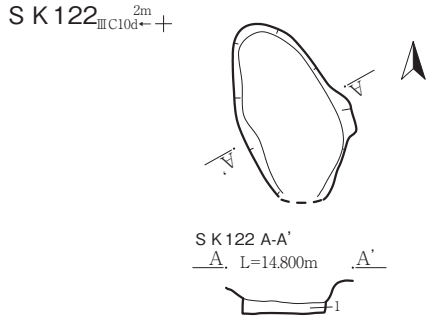

S K 122 A-A'
1 10YR4/4 褐色 シルト 粘性弱 締まり密

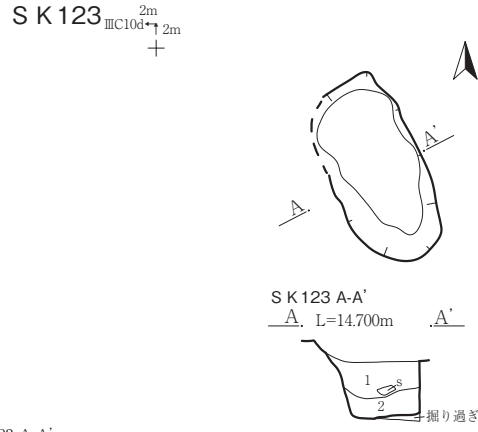

S K 123 A-A'
1 10YR5/4 にぶい黄褐色 シルト 粘性微弱 締まり密 花崗岩粒極小~小10%
2 10YR5/6 黄褐色 シルト 粘性微弱 締まりやや密 花崗岩粒極小~小5%

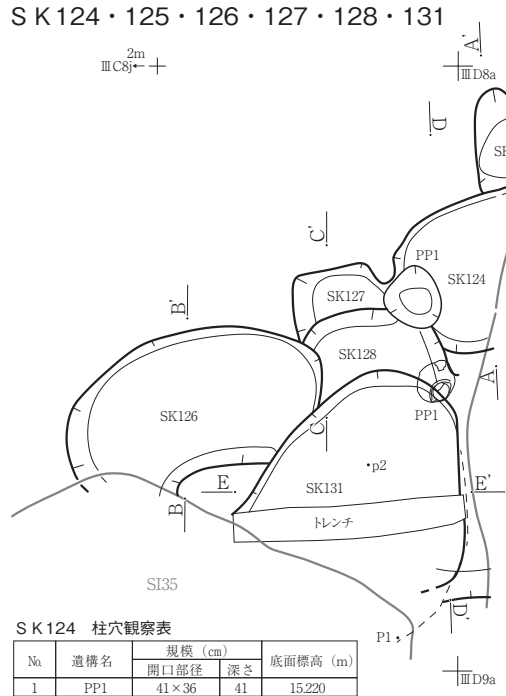

S K 124 柱穴観察表

No.	遺構名	規模 (cm)		底面標高 (m)
		開口部径	深さ	
1	PP1	41×36	41	15.220

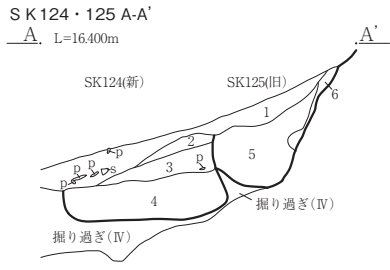

S K 124 · 125 A-A'
1 10YR3/2 黒褐色 シルト 粘性やや強 締まりやや密
2 10YR5/3 にぶい黄褐色 シルト 粘性やや弱 締まりやや疎
3 10YR4/2 灰黄褐色 シルト 粘性やや強 締まりやや密
4 10YR4/3 にぶい黄褐色 シルト 粘性やや弱 締まりやや密
5 10YR4/3 にぶい黄褐色 シルト 粘性やや強 締まりやや密
6 10YR6/2 灰黄褐色 粘性やや弱 締まりやや疎

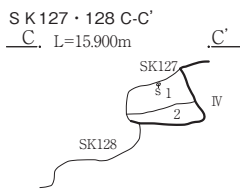
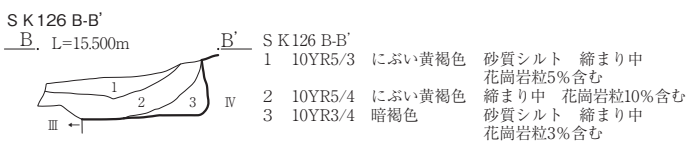

S K 127 · 128 C-C'
1 10YR5/2 灰黄褐色 砂質シルト 締まり中
2 10YR6/3 にぶい黄褐色 砂質シルト 締まり中

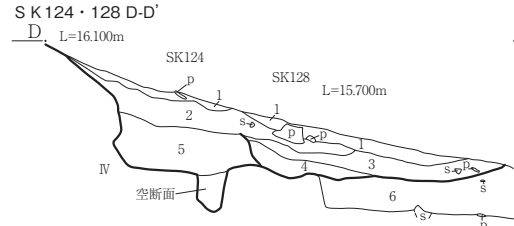

S K 124 · 128 D-D'
1 10YR5/3 にぶい黄褐色 砂質シルト 締まり中
2 10YR5/4 にぶい黄褐色 砂質シルト 締まり中
3 10YR5/4 にぶい黄褐色 砂質シルト 締まり中
4 10YR4/3 にぶい黄褐色 砂質シルト 締まり中
5 10YR4/2 灰黄褐色 粗砂 締まり中
6 10YR3/4 暗褐色 砂質シルト 締まり中

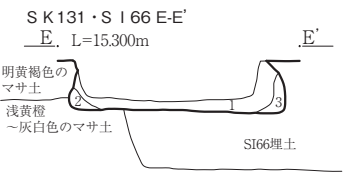

S K 131 · S I 66 E-E'
1 10YR4/3 にぶい黄褐色 シルト 粘性やや弱 締まりやや密
2 10YR5/6 黄褐色 シルト 粘性やや強 締まりやや疎
3 10YR3/1 黒褐色 シルト 粘性やや弱 締まりやや密

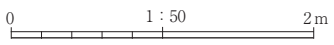

第204図 S K 122 · 123 · 124 · 125 · 126 · 127 · 128 · 131土坑

S K 129

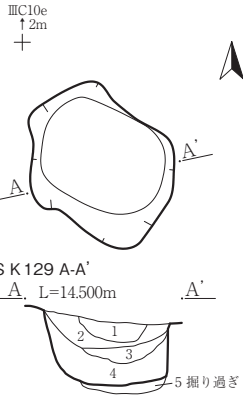

- S K 129 A-A'
A, L=14.500m
- | | | | | | | |
|---|---------|-----|-----|------|--------|-----------------|
| 1 | 10YR3/2 | 黒褐色 | シルト | 粘性なし | 締まり密 | 花崗岩粒極小～小30% |
| 2 | 10YR3/3 | 暗褐色 | シルト | 粘性微弱 | 締まりやや密 | 花崗岩粒極小～小5% |
| 3 | 10YR4/6 | 褐色 | シルト | 粘性弱 | 締まりやや疎 | 花崗岩粒極小～小5% |
| 4 | 10YR3/4 | 暗褐色 | シルト | 粘性微弱 | 締まりやや密 | 花崗岩粒極小～小10% |
| 5 | 10YR5/6 | 黄褐色 | シルト | 粘性弱 | 締まり密 | 花崗岩粒極小～小5% (地山) |

S K 130

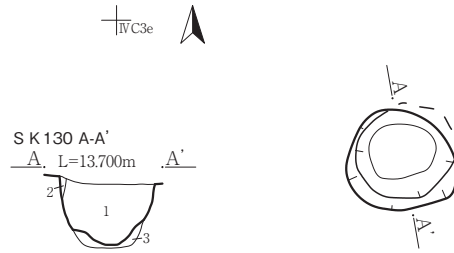

- S K 130 A-A'
A, L=13.700m
- | | | | | | | |
|---|---------|------|-----|------|--------|------------------------------|
| 1 | 10YR3/2 | 黒褐色 | シルト | 粘性弱 | 締まりやや疎 | 花崗岩粒極小～小10%
黄褐色土ブロック小～中5% |
| 2 | 10YR4/6 | 褐色 | シルト | 粘性微弱 | 締まり密 | 花崗岩粒極小～小10% |
| 3 | 10YR7/6 | 明黄褐色 | シルト | 粘性弱 | 締まり密 | 花崗岩粒極小～小5% |

S K 132

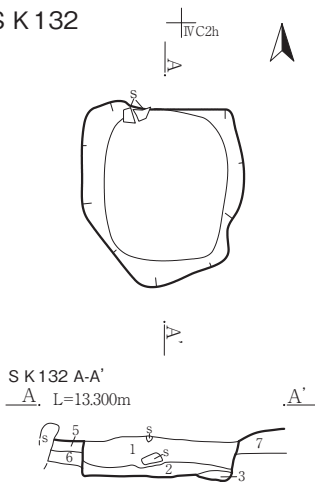

- S K 132 A-A'
A, L=13.300m
- | | | | | | |
|---|---------|--------|-------|------|---------------------|
| 1 | 10YR3/4 | 暗褐色 | 砂質シルト | 締まり中 | 花崗岩粒1%含む |
| 2 | 10YR2/1 | 黒色 | シルト | 締まり中 | 黄色土ブロック5%含む 焼土粒1%含む |
| 3 | 10YR5/4 | にぶい黄褐色 | 粘土 | 締まり中 | |
- 5・6・7 S I 75埋土

S K 133

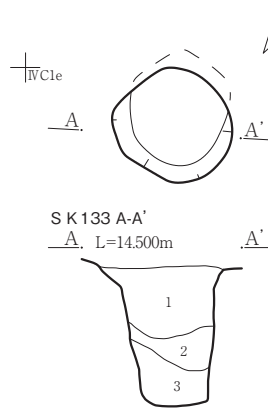

- S K 133 A-A'
A, L=14.500m
- | | | | | | | |
|---|---------|-----|-----|------|--------|-------------|
| 1 | 10YR2/3 | 黒褐色 | シルト | 粘性弱 | 締まりやや密 | 花崗岩粒極小～小10% |
| 2 | 10YR2/2 | 黒褐色 | シルト | 粘性弱 | 締まりやや密 | 花崗岩粒極小～小5% |
| 3 | 10YR3/3 | 暗褐色 | シルト | 粘性微弱 | 締まり密 | 花崗岩粒極小～小5% |

S K 134

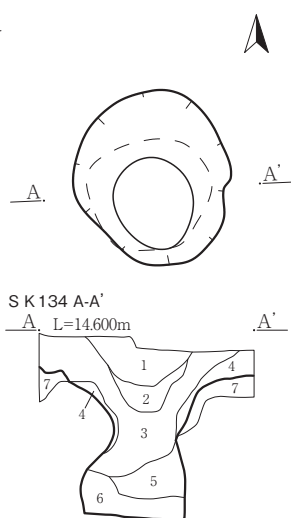

- S K 134 A-A'
A, L=14.600m
- | | | | | | | |
|---|---------|--------|-----|------|--------|------------------|
| 1 | 10YR2/1 | 黒色 | シルト | 粘性微弱 | 締まり密 | 花崗岩粒極小～小20% |
| 2 | 10YR3/3 | 暗褐色 | シルト | 粘性微弱 | 締まり密 | 花崗岩粒極小～小5% |
| 3 | 10YR3/2 | 黒褐色 | シルト | 粘性微弱 | 締まりやや密 | 花崗岩粒極小～小5% |
| 4 | 10YR4/4 | 褐色 | シルト | 粘性微弱 | 締まりやや密 | 花崗岩粒極小～小10% |
| 5 | 10YR4/6 | 褐色 | シルト | 粘性弱 | 締まりやや密 | 花崗岩粒極小～小5% |
| 6 | 10YR4/3 | にぶい黄褐色 | シルト | 粘性弱 | 締まりやや密 | 花崗岩粒極小～小5% |
| 7 | 10YR6/6 | 明黄褐色 | シルト | 粘性弱 | 締まり密 | 花崗岩粒極小～小10% (地山) |

S K 135

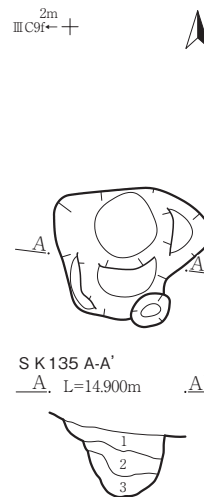

- S K 135 A-A'
A, L=14.900m
- | | | | | | | |
|---|---------|------|---------|-----|------|--------------------------------------------|
| 1 | 10YR4/2 | 灰黄褐色 | シルト～極細砂 | 粘性弱 | 締まり中 | 粗砂～細礫を5%
5mm大の10YR6/6明黄褐色シルトブロック土を2%含む |
| 2 | 10YR3/1 | 黒褐色 | シルト～極細砂 | 粘性弱 | 締まり中 | 粗砂～細礫を5%含む |
| 3 | 10YR5/2 | 灰黄褐色 | シルト～極細砂 | 粘性弱 | 締まり中 | 粗砂～細礫を2%
5mm大の10YR6/6明黄褐色シルトブロック土を10%含む |

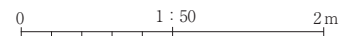

第205図 S K 129・130・132・133・134・135土坑

S K 136 ⅢC10g

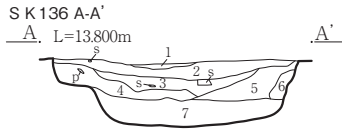
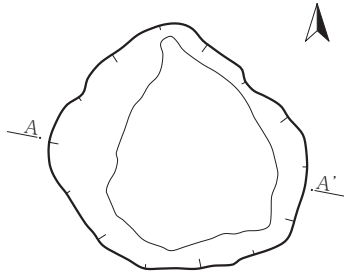

- S K 136 A-A'
- | | | | | | | |
|---|---------|-------|---------|------|--------|-----------------------|
| 1 | 10YR4/1 | 褐灰色 | 極細～細砂 | 粘性なし | 締まりやや疎 | 粗砂～細礫を1%含む |
| 2 | 10YR3/1 | 黒褐色 | シルト | 粘性中 | 締まり中 | 粗砂～細礫を3%含む |
| 3 | 10YR4/1 | 褐灰色 | シルト～極細砂 | 粘性中 | 締まり中 | 粗砂～細礫を2%含む |
| 4 | 2.5Y5/2 | 暗灰黄色 | シルト～極細砂 | 粘性弱 | 締まり中 | 粗砂～細礫を2%含む |
| 5 | 10YR4/2 | 灰黄褐色 | シルト～極細砂 | 粘性弱 | 締まり中 | 粗砂～細礫を2%含む |
| 6 | 10YR4/1 | 褐灰色 | シルト～極細砂 | 粘性弱 | 締まり中 | 粗砂～細礫を2%含む |
| 7 | 2.5Y6/3 | にぶい黄色 | シルト～極細砂 | 粘性弱 | 締まり中 | 粗砂～細礫を3% 5mm大の炭粒を1%含む |

S K 137

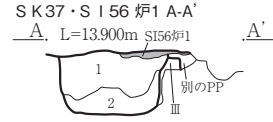
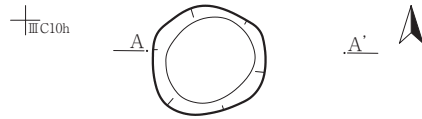

- S K 137・S I 56 炉1 A-A'
- | | | | | | | |
|---|---------|------|---------|-----|------|-------------------------------------------|
| 1 | 10YR3/1 | 黒褐色 | シルト～極細砂 | 粘性中 | 締まり中 | 粗砂～細礫を5%含む |
| 2 | 10YR5/2 | 灰黄褐色 | シルト | 粘性中 | 締まり中 | 5～10mm大の10YR6/6明黄褐色シルトブロック土を1%含む |
| | | | シルト | 粘性中 | 締まり中 | 5～10mm大の10YR6/6明黄褐色シルトブロック土を3% 粗砂～細礫を2%含む |

S K 138

ⅢC10g
11m

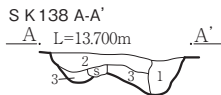

- S K 138 A-A'
- | | | | | | | |
|---|---------|------|---------|-----|--------|------------------------------------------|
| 1 | 10YR4/1 | 褐灰色 | シルト～極細砂 | 粘性弱 | 締まり中 | 5mm大の10YR7/6明黄褐色シルトブロック土を1% 粗砂～細礫を2%含む |
| 2 | 10YR5/2 | 灰黄褐色 | シルト～極細砂 | 粘性弱 | 締まりやや疎 | 5mm大の10YR7/6明黄褐色シルトブロック土を2% 粗砂～細礫を2%含む |
| 3 | 10YR7/6 | 明黄橙色 | シルト～極細砂 | 粘性弱 | 締まり中 | 5mm大の10YR5/2灰黄褐色シルトブロック土を2%含む 粗砂～細礫を2%含む |

S K 139 ⅢC10f 2m

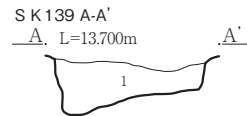

- S K 139 A-A'
- | | | | | | | |
|---|---------|------|-----|-----|------|--------------------------|
| 1 | 10YR6/2 | 灰黄褐色 | シルト | 粘性弱 | 締まり中 | 粗砂～細礫を1% 5～10mm大の炭粒を3%含む |
|---|---------|------|-----|-----|------|--------------------------|

S K 140

ⅣC3b

A

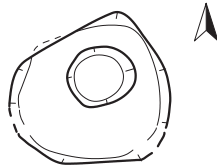

S K 140・S I 91 A-A'

A L=14.400m

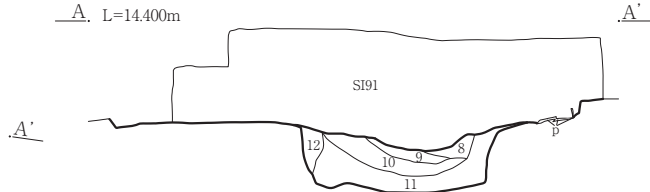

- S K 140・S I 91 A-A'
- | | | | | | | |
|----|----------|------|-----|-----|------|----------------------|
| 8 | 10YR5/8 | 黄褐色 | シルト | 粘性中 | 締まり密 | 花崗岩粒極小～小1～3% |
| 9 | 7.5YR4/6 | 褐色 | シルト | 粘性中 | 締まり密 | 花崗岩粒極小～小1～3% (汚れた焼土) |
| 10 | 7.5YR2/2 | 黒褐色 | シルト | 粘性弱 | 締まり密 | 花崗岩粒極小～小10% |
| 11 | 10YR3/4 | 暗褐色 | シルト | 粘性中 | 締まり密 | 花崗岩粒極小～小5% |
| 12 | 10YR6/8 | 明黄褐色 | シルト | 粘性中 | 締まり密 | 花崗岩粒極小～小10% (地山) |

0 1:50 2m

第206図 S K 136・137・138・139・140土坑

S K 141

IVC2a

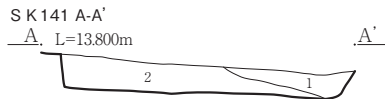
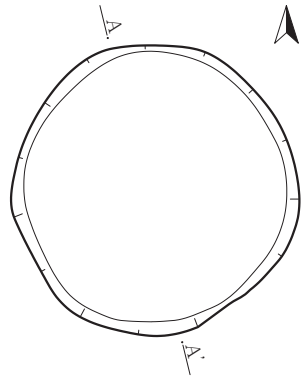

S K 141 A-A'
A, L=13.800m

S K 141 A-A'
1 10YR5/6 黄褐色 シルト 粘性弱 締まり密 花崗岩粒極小~小5%
2 10YR4/4 褐色 シルト 粘性弱 締まりやや密 花崗岩粒極小~小10% 黒褐色土粒及びブロック小5%含む

S K 142

IVC2c
↑1m

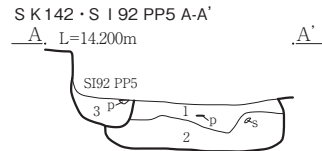
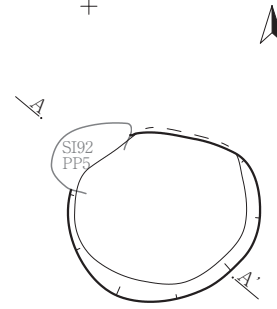

S K 142 · S I 92 PP5 A-A'
A, L=14.200m

S K 142 · S I 92 PP5 A-A'
1 10YR3/2 黒褐色 シルト 粘性弱 締まりやや密 花崗岩粒極小~小20% 炭化物粒小1%未満
2 10YR5/4 にぶい黄褐色 シルト 粘性なし 締まりやや疎 花崗岩粒極小~小20% 炭化物粒小1%未満
3 10YR3/3 暗褐色 シルト 粘性弱 締まりやや密 花崗岩粒極小~小20% 炭化物粒小1%未満 (S I 92 · PP5の埋土)

S K 143

IVC2b
↑4m
IVC3b

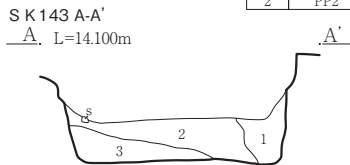
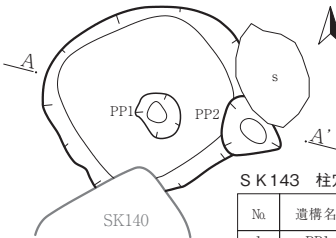

S K 143 A-A'
A, L=14.100m

S K 143 柱穴観察表

No.	遺構名	規模 (cm)		底面標高 (m)
		開口部径	深さ	
1	PP1	31×24	28	13.229
2	PP2	43×34	57	13.243

S K 143 A-A'
1 10YR3/3 暗褐色 シルト 粘性弱 締まり密 花崗岩粒極小~小5% 炭化物粒小5%
2 10YR4/4 褐色 シルト 粘性弱 締まりやや密 花崗岩粒極小~小20%
3 10YR5/4 にぶい黄褐色 シルト 粘性弱 締まり密 花崗岩粒極小~小5% 炭化物粒含む

S K 144

III C10f
↑4m
IVC1f

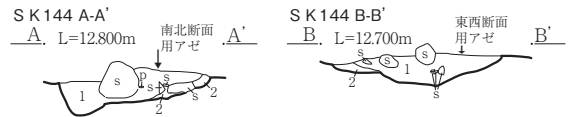
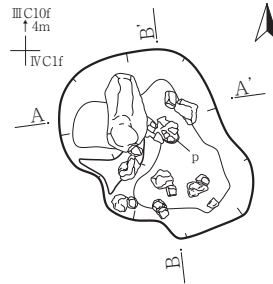

S K 144 A-A' · B-B'
A, L=12.800m B, L=12.700m

S K 144 A-A' · B-B'
1 10YR4/1 褐灰色 シルト~極細砂 粘性弱 締まり中 粗砂~細礫を3%含む
2 2.5Y5/1 黄灰色 シルト~極細砂 粘性弱 締まり中 粗砂~細礫を2%含む

S K 145

1m
III C9e
↑3m

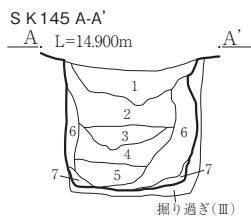
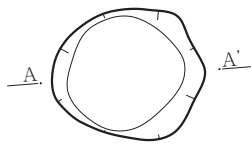

S K 145 A-A'
A, L=14.900m

S K 145 A-A'
1 10YR3/1 黒褐色 シルト~極細砂 粘性弱 締まり中 粗砂~細礫を7%含む
2 10YR4/1 褐灰色 シルト~極細砂 粘性弱 締まり中 粗砂~細礫を5%含む
3 10YR5/2 灰黄褐色 シルト~極細砂 粘性弱 締まり中 粗砂~細礫を3%含む
4 10YR3/1 黒褐色 シルト~極細砂 粗砂~細礫を5~10mm大の10YR6/6明黄褐色 シルトブロック土を2%含む
5 10YR6/2 灰黄褐色 シルト~極細砂 粘性弱 締まりやや疎 粗砂~細礫を3%含む 5~10mm大の10YR6/6明黄褐色シルトブロック土を2%含む
6 2.5Y5/2 暗灰黄色 シルト~極細砂 粘性弱 締まり中 粗砂~細礫を3% 5~20mm大の10YR6/6明黄褐色シルトブロック土を5%含む
7 10YR2/1 黒色 シルト~極細砂 粘性弱 締まり中 粗砂~細礫を3%含む

S K 146

IVC1i
↑4m
IVC2i

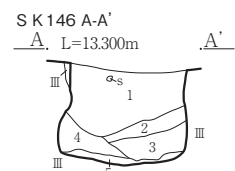
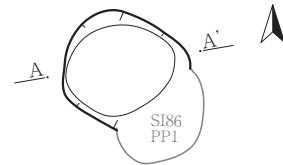

S K 146 A-A'
A, L=13.300m

S K 146 A-A'
1 10YR3/2 黒褐色 砂質シルト 締まり中 花崗岩粒3%含む
2 10YR3/2 黒褐色 砂質シルト 締まり中 炭化物10%含む
3 10YR5/2 灰黄褐色 粘土 締まり中 黄色土ブロック5%含む
4 10YR2/3 黒褐色 シルト 締まり中
5 10YR2/2 黒褐色 シルト 締まり中 炭化物5%含む 黄色土ブロック3%含む

0 1:50 2m

第207図 S K 141 · 142 · 143 · 144 · 145 · 146土坑

S K 147

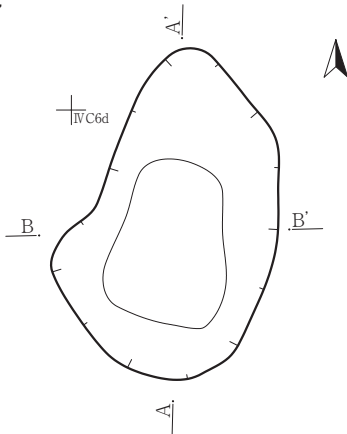

S K 147 A-A'

A, L=13.200m

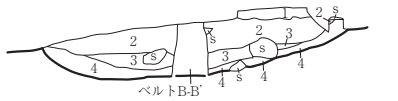

S K 147 B-B'

B, L=13.100m

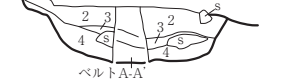

S K 147 A-A' · B-B'

- 1 10YR3/2 黒褐色 シルト～極細砂 粘性弱 締まり中 粗砂～細礫を3%含む
- 2 10YR3/1 黒褐色 シルト～極細砂 粘性弱 締まり中 粗砂～細礫を7%含む
- 3 10YR2/1 黒色 シルト 粘性やや強 締まり中 中～粗砂を1%含む
- 4 10YR3/1 黒褐色 シルト～極細砂 粘性弱 締まり中 粗砂～細礫を5%含む

S K 149

IV C6c

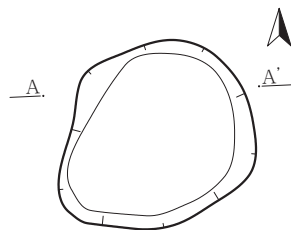

S K 149 A-A'

A, L=13.200m

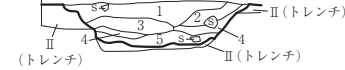

S K 149 A-A'

- 1 2.5Y4/1 黄灰色 シルト～極細砂 粘性弱 締まり中 粗砂～細礫を7%含む
- 2 2.5Y3/1 黒褐色 シルト～極細砂 粘性弱 締まり中 粗砂～細礫を5%含む
- 3 10YR7/2 にぶい黄橙色 中～極粗砂 粘性なし 締まり中 ラミナあり
- 4 10YR2/1 黒色 シルト 粘性中 締まりやや疎 中～粗砂を1%含む
- 5 10YR4/2 灰黄褐色 シルト～極細砂 粘性弱 締まり中 10～20mm大の10YR7/2にぶい黄橙色中～極粗砂ブロック土を5%含む

S K 152

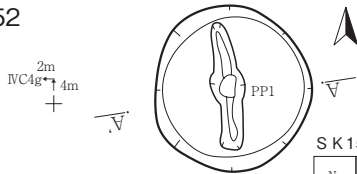

S K 152 · S I 106 A-A'

A, L=12.900m

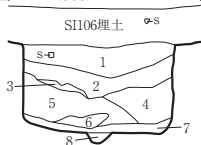

S K 152 柱穴観察表

No.	遺構名	規模 (cm)		底面標高 (m)
		開口部径	深さ	
1	PP1	83×21	10	11.914

S K 152 · S I 106 A-A'

- 1 10YR3/4 暗褐色 砂質シルト 締まり中 黄褐色土5%含む 花崗岩粒3%含む
- 2 10YR2/3 黒褐色 砂質シルト 締まり中 花崗岩粒1%含む
- 3 10YR5/6 黄褐色 粘土 締まり中
- 4 10YR3/2 黒褐色 シルト 締まり中
- 5 10YR5/8 黄褐色 粘土 締まり中
- 6 10YR2/2 黒褐色 シルト 締まり中
- 7 10YR3/4 暗褐色 シルト 締まり中 花崗岩粒3%含む
- 8 10YR3/4 暗褐色 シルト 締まり中 (副穴埋土)

S K 148

IV C5c

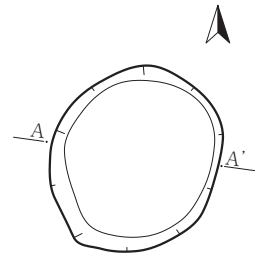

S K 148 A-A'

A, L=13.200m

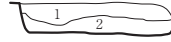

S K 148 A-A'

- 1 2.5Y4/1 黄灰色 シルト～極細砂 粘性弱 締まり中 粗砂～細礫を7%含む
- 2 2.5Y3/1 黒褐色 シルト～極細砂 粘性弱 締まり中 粗砂～細礫を7%含む

S K 150

2m IV C6d

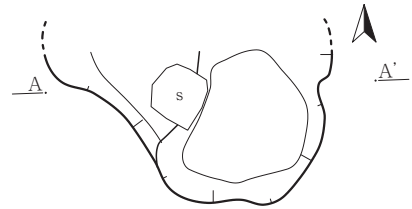

S K 150 A-A'

A, L=13.200m

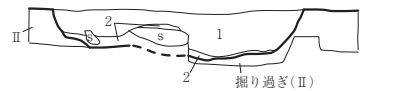

S K 150 A-A'

- 1 10YR4/2 灰黄褐色 シルト～極細砂 粘性弱 締まりやや堅 粗砂～細礫を2% 5～10mm大の10YR2/1 黒色 シルトブロック土を7%含む
- 2 10YR2/1 黒色 シルト 粘性中 締まりやや疎 中～粗砂を1%含む

S K 151

3m IV C2h

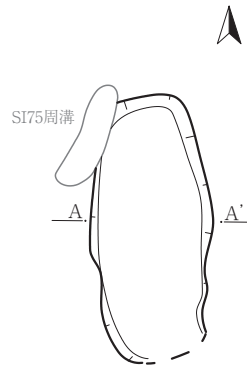

S K 151 A-A'

A, L=13.300m



S K 151 A-A'

- 1 10YR2/3 黒褐色 砂質シルト 締まり中 花崗岩粒1%含む
- 2 10YR4/4 褐色 シルト 締まり中 花崗岩粒1%含む

0 1:50 2m

S K 153

3m
IVC3a

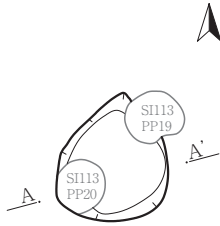

S K 153・S I 113 PP20 A-A'
A L=13.800m A'

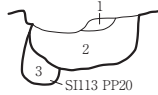

S K 153・S I 113 PP20 A-A'

- 1 10YR3/2 黒褐色 シルト 粘性弱 締まりやや密 花崗岩粒極小～小10%
- 2 10YR4/6 褐色 シルト 粘性弱 締まり密 花崗岩粒極小～小10%
- 3 10YR3/3 暗褐色 シルト 粘性弱 締まりやや密 花崗岩粒極小～小5%

S K 154

3m
IVC4d

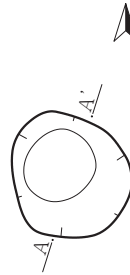

S K 154 A-A'

A L=13.400m A'

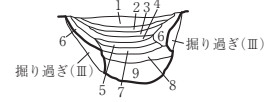

S K 154 A-A'

- 1 10YR3/1 黒褐色 シルト～極細砂 粘性弱 締まり中 粗砂～細礫を2%含む
- 2 10YR4/1 褐灰色 シルト～極細砂 粘性弱 締まり中 粗砂～細礫を2%含む
- 3 2.5Y4/1 黄灰色 シルト～極細砂 粘性弱 締まり中 粗砂～細礫を3%含む
- 4 10YR7/4 にぶい黄褐色 シルト 粘性中 締まり中 粗砂～細礫を2%含む
- 5 10YR4/1 褐灰色 5mm大の10YR4/1褐灰色シルトブロック土を1%含む
- 6 10YR4/1 褐灰色 シルト～極細砂 粘性弱 締まり中 粗砂～細礫を2%含む
- 7 10YR6/3 にぶい黄褐色 5～10mm大の10YR7/4にぶい黄褐色シルトブロック土を5%含む
- 8 10YR3/1 黒褐色 シルト～極細砂 粘性弱 締まり中 粗砂～細礫を3%含む
- 9 10YR6/2 灰黄褐色 5mm大の10YR4/1褐灰色シルトブロック土を3%含む

S K 155

IVC4e

S K 155 柱穴観察表

No	遺構名	規模 (cm)		底面標高 (m)
		開口口径	深さ	
1	PP1	47×26	13	12.633

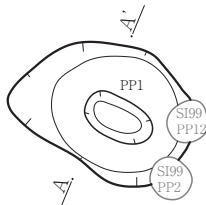

S K 155 A-A'

A L=13.200m A'



S K 155 A-A'

- 1 10YR2/1 黒色 シルト～極細砂 粘性弱 締まりやや堅 粗砂～細礫を3%含む
- 2 10YR4/1 褐灰色 シルト～極細砂 粘性弱 締まり中 粗砂～細礫を7%含む
- 3 2.5Y5/2 暗灰黄色 シルト～極細砂 粘性弱 締まり中 粗砂～細礫を2%含む
- 4 10YR4/1 褐灰色 シルト～極細砂 粘性弱 締まり中 粗砂～細礫を2%含む
- 5 10YR3/1 黒褐色 5～10mm大の10YR7/6明黄褐色シルトブロック土を5%含む

S K 156

2m
IVC4e



S K 156 A-A'

A L=13.000m A'



S K 156 A-A'

- 1 10YR4/1 褐灰色 シルト～極細砂 粘性弱 締まり中 粗砂～細礫を5%含む
- 2 10YR3/1 黒褐色 5～25mm大の10YR7/6明黄褐色シルトブロック土を10%含む

S K 158

IVD3a

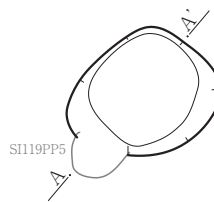

S K 158・S I 119 PP5 A-A'

A L=12.200m A'

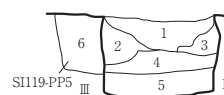

S K 158・S I 119 PP5 A-A'

- 1 10YR2/3 黒褐色 砂質シルト 締まり中 黄色土ブロック10%含む 炭化物1%含む
 - 2 10YR3/3 暗褐色 砂質シルト 締まり中 黄色土ブロック72%含む
 - 3 10YR3/4 暗褐色 砂質シルト 締まり中 焼土ブロック20%含む 黄色土ブロック15%含む
 - 4 10YR2/2 黒褐色 砂質シルト 締まり中 炭化物1%含む
 - 5 10YR3/4 暗褐色 粘土質シルト 締まり中
 - 6 10YR2/2 黒褐色 シルト 締まり中 花崗岩粒1%含む (S I 118-PP9)
- ※住居 S I 119 より新しい可能性あり。6層の柱穴も切っている

S K 157

IVD2b
2m

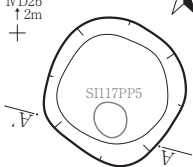

S K 157 A-A'

A L=12.100m A'



S K 157・S I 117 PP5 A-A'

- 1 10YR3/4 暗褐色 シルト 締まり中 炭化物1%含む (S I 117-PP5)
- 2 10YR5/6 黄褐色 粘土 締まり密 花崗岩粒1%含む
- 3 10YR4/3 にぶい黄褐色 粘土 締まり密 炭化物1%含む 黄褐色土粒1%含む

0 1:50 2m

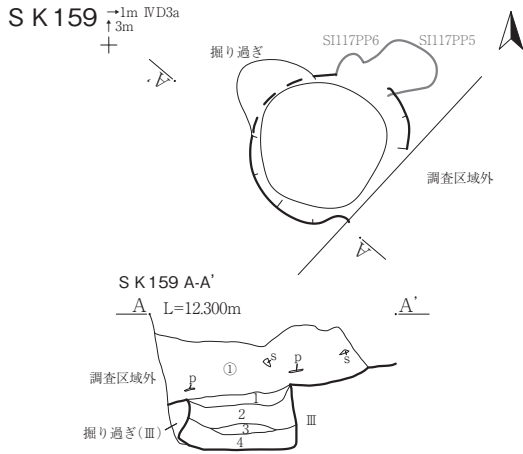

- S K 159 A-A'
① S I 118埋土
- | | | | | | |
|---|---------|--------|--------|------|--------------------------|
| 1 | 10YR5/4 | にぶい黄褐色 | 粘土質シルト | 締まり中 | 花崗岩粒1%含む |
| 2 | 10YR3/4 | 暗褐色 | 砂質シルト | 締まり中 | 炭化物1%含む
黄色土粘土ブロック5%含む |
| 3 | 10YR6/8 | 黄褐色 | 砂質粘土 | 締まり中 | |
| 4 | 10YR4/3 | にぶい黄褐色 | 砂質粘土 | 締まり中 | |

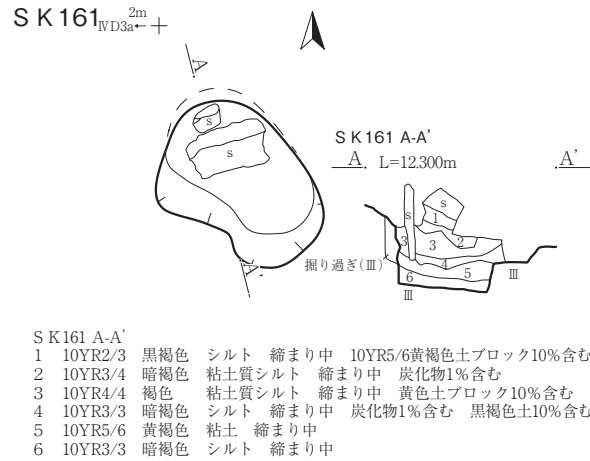

- S K 161 A-A'
- | | | | | | |
|---|---------|-----|--------|------|----------------------|
| 1 | 10YR2/3 | 黒褐色 | シルト | 締まり中 | 10YR5/6黄褐色土ブロック10%含む |
| 2 | 10YR3/4 | 暗褐色 | 粘土質シルト | 締まり中 | 炭化物1%含む |
| 3 | 10YR4/4 | 褐色 | 粘土質シルト | 締まり中 | 黄色土ブロック10%含む |
| 4 | 10YR3/3 | 暗褐色 | シルト | 締まり中 | 炭化物1%含む 黒褐色土10%含む |
| 5 | 10YR5/6 | 黄褐色 | 粘土 | 締まり中 | |
| 6 | 10YR3/3 | 暗褐色 | シルト | 締まり中 | |

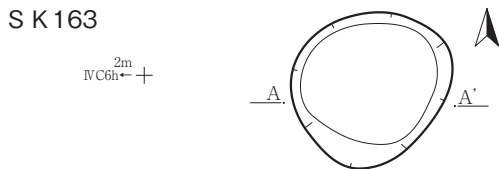

- S K 163 A-A'
- | | | | | | |
|---|---------|-----|-------------------|--------|---------------------------------------|
| 1 | 10YR3/4 | 暗褐色 | 砂質シルト | 粘性弱 | 締まり密 |
| 2 | 10YR3/3 | 暗褐色 | マサ土 (ϕ 1cm) | 5%含む | シルト 粘性弱 締まり密 |
| 3 | 10YR3/3 | 暗褐色 | マサ土 (ϕ 1cm) | 5%含む | シルト 粘性弱 締まり密 |
| 4 | 10YR5/6 | 黄褐色 | 粘土 粘性強 | 締まりやや密 | 10YR5/8黄褐色シルトが ϕ 5cmで
斑状に5%含む |

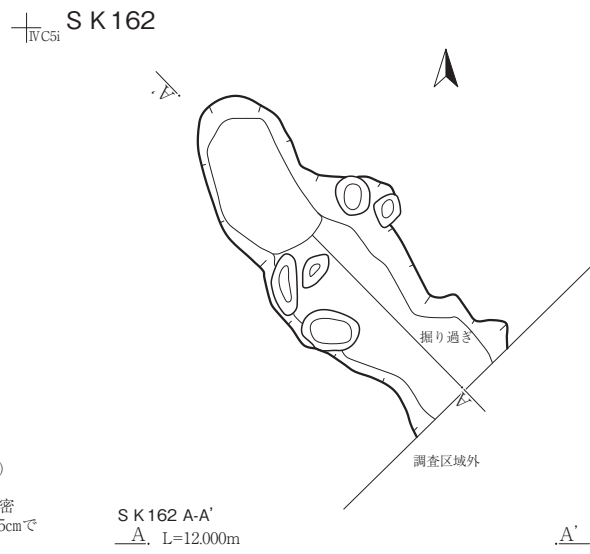

- S K 162 A-A'
- | | | | | |
|---|---------|-----|-----------|------|
| 1 | 10YR4/6 | 褐色 | 粘土 粘性強 | 締まり密 |
| 2 | 10YR2/3 | 黒褐色 | シルト 粘性やや弱 | 締まり密 |
| 3 | 10YR5/8 | 黄褐色 | シルト 粘性弱 | 締まり密 |
- 2層中の上にブロック (ϕ 5-10mm) 5%混じる

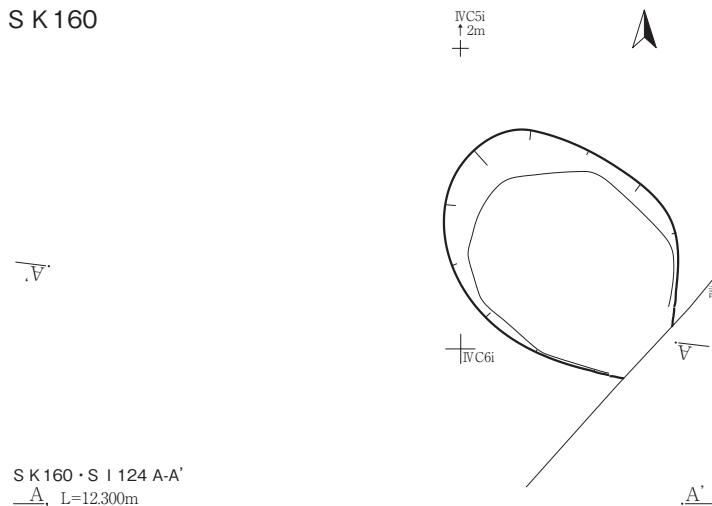

- S K 160 S I 124 A-A'
- | | | | | |
|---|---------|-----|---------|------|
| 1 | 10YR2/3 | 黒褐色 | シルト 粘性強 | 締まり密 |
| 2 | 10YR3/4 | 暗褐色 | シルト 粘性強 | 締まり密 |
| 3 | 10YR5/6 | 黄褐色 | 粘土 粘性強 | 締まり密 |
| 4 | 10YR3/4 | 暗褐色 | シルト 粘性強 | 締まり密 |
- 礫 (ϕ 5cm) 5%含む 炭化物 (ϕ 2cm) 5%含む
炭化物 (ϕ 5cm) 10%含む

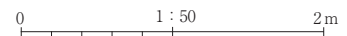

第210図 S K 159・160・161・162・163土坑

S D01

III C1e
↑ 2m
+

III C2e
+

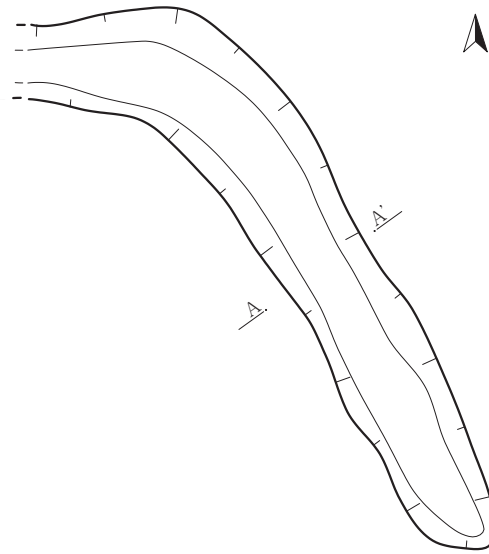

S D01 A-A'
A. L=22.300m A'



S D01 A-A'
1 10YR2/3 黒褐色 シルト 粘性やや弱 締まり中 10YR6/6明黄褐シルトブロック1% マサ土粒 (φ5mm) 5%含む

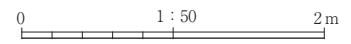

S N01 $\frac{3m}{\text{III B7i}^{++}}$ 

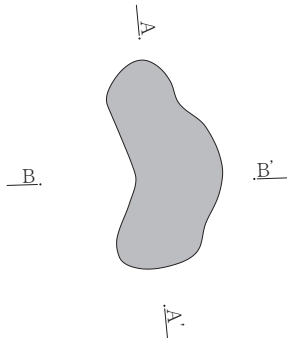

S N01 A-A' $\frac{A}{A}$, L=17.800m $\frac{A'}{A'}$

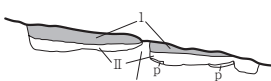

S N01 B-B' $\frac{B}{B}$, L=17.800m $\frac{B'}{B'}$



S N01 A-A' · B-B'
1 7.5YR5/6 明褐色 シルト 粘性中 締まりやや強
10YR4/4褐色～10YR3/4暗褐色シルトブロック10%
にごりが多く弱い被熱 土器出土

S N02 $\frac{1m}{\text{III B7i}^{++}}$ 

S N02 A-A' $\frac{A}{A}$, L=17.400m $\frac{A'}{A'}$

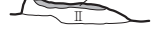

S N02 A-A'
1 5YR5/8 明赤褐色 シルト 粘性なし 締まり密 (焼成面)

S N03 $\frac{2m}{\text{III B7i}^{++}}$ 



S N03 A-A' $\frac{A}{A}$, L=17.300m $\frac{A'}{A'}$

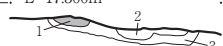

S N03 A-A'
1 5YR7/8 橙色 シルト 粘性なし 締まり密 (焼成面)
2 5YR4/6 赤褐色 シルト 粘性なし 締まりやや密
黒褐色土ブロック含む (動いた焼土)
3 7.5YR2/2 黒褐色 シルト 粘性微弱 締まりやや密 花崗岩粒極小～小5%

S N04 $\frac{3m}{\text{III B7i}^{++}}$ 

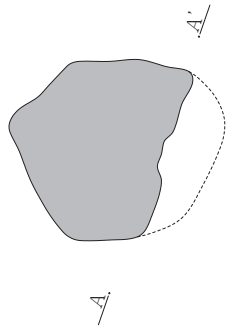

S N04 A-A' $\frac{A}{A}$, L=17.200m $\frac{A'}{A'}$



S N04 A-A'
1 5YR7/8 橙色 シルト 粘性なし 締まり密 (焼成面)
2 5YR4/4 にぶい赤褐色 粘性微弱 締まり密

S N05 $\frac{2m}{\text{III B7i}^{++}}$ $\frac{1m}{+}$ 

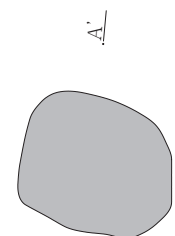

S N05 A-A' $\frac{A}{A}$, L=17.200m $\frac{A'}{A'}$



S N05 A-A'
1 5YR5/8 明赤褐色 シルト 粘性なし 締まりやや密 (焼土)

S N06 $\frac{2m}{\text{III B7i}^{++}}$ $\frac{2m}{+}$ 

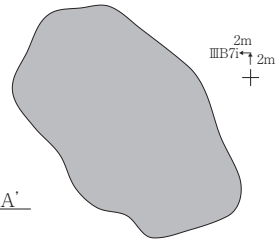

S N06 A-A' $\frac{A}{A}$, L=17.200m $\frac{A'}{A'}$



S N06 A-A'
1 5YR5/8 明赤褐色 シルト 粘性なし 締まりやや密 (焼土)

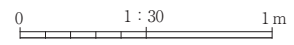

第212図 S N01・02・03・04・05・06炉跡・焼土遺構

S N07・08

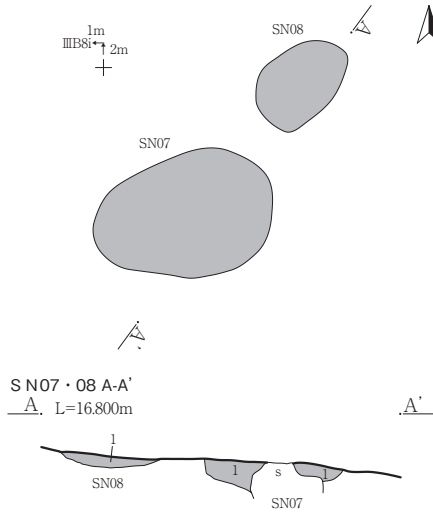

S N07・08共通 A-A'
1 5YR5/8 明赤褐色 シルト 粘性なし 縮まりやや密 (焼土)

S N10

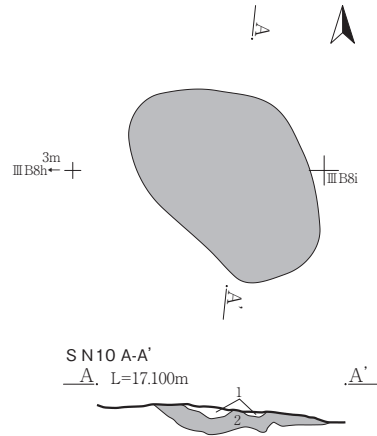

S N10 A-A'
1 7.5YR2/2 黒褐色 シルト 粘性なし 縮まり密 花崗岩粒極小10%
2 5YR4/8 赤褐色 シルト 粘性なし 縮まり密 花崗岩粒極小~小5% (焼土)

S N11

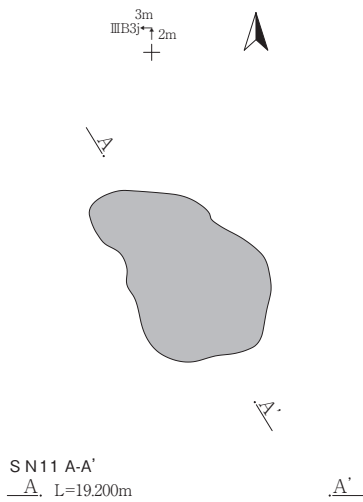

S N11 A-A'
1 5YR6/6 橙色 シルト 粘性中 縮まりやや強 (焼土)

S N12・13

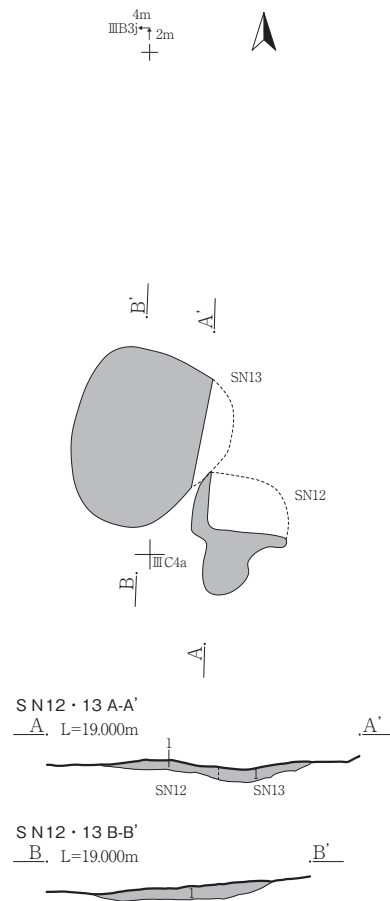

S N12・13共通 A-A'・B-B'
1 5YR4/4 にぶい赤褐色 シルト 粘性弱 縮まりやや密 (汚れた焼土)
※ S N12と S N13の新旧関係は不明 (同一遺構の可能性もある)

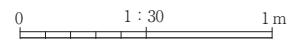

第213図 S N07・08・10・11・12・13炉跡・焼土遺構

SN15

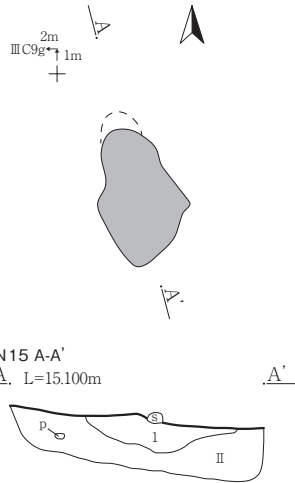

SN15 A-A'
A. L=15.100m

SN15 A-A'
1 2.5Y4/2 暗灰黄色 シルト～極細砂 粘性弱 締まりやや密 10YR6/6明黄褐色焼土を含む

SN16

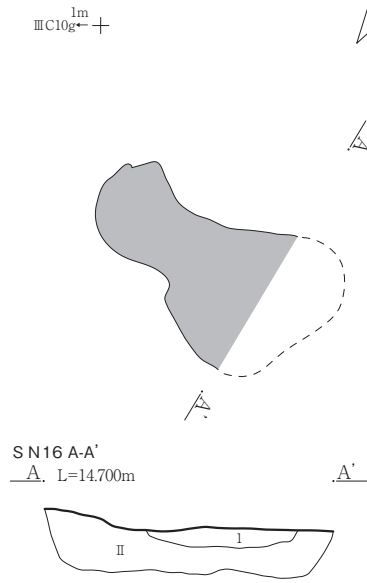

SN16 A-A'
A. L=14.700m

SN16 A-A'
1 2.5Y4/2 暗灰黄色 シルト～極細砂 粘性弱 締まりやや密 10YR6/6明黄褐色焼土を含む

SN17

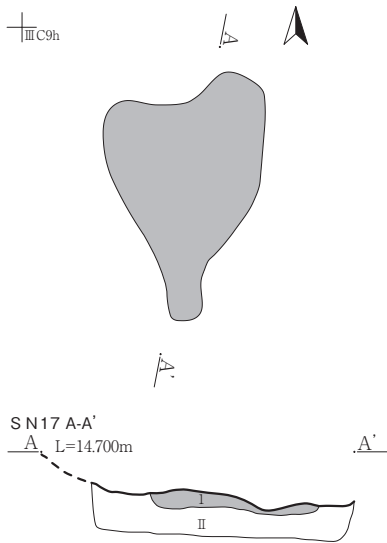

SN17 A-A'
A. L=14.700m

SN17 A-A'
1 2.5Y4/2 暗灰黄色 シルト～極細砂 粘性弱 締まりやや軟 粗砂～細礫を含む 10YR6/6明黄褐色焼土 5mm大の炭粒を含む

SN18

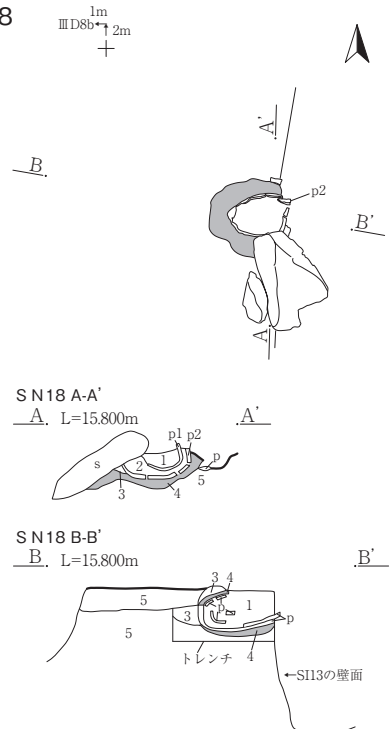

SN18 A-A'・B-B'

1	7.5YR4/4 褐色	シルト 締まり中 下位が5YR4/4に赤褐色焼土を30%含む
2	10YR4/4 褐色	シルト 締まり中
3	10YR3/4 暗褐色	シルト 締まりやや疎
4	5YR4/3 にぶい赤褐色	焼土 締まり中
5	10YR3/4 暗褐色	シルト 締まり中 (SI13の壁面)

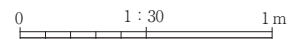

第214図 SN15・16・17・18炉跡・焼土遺構

SN19

III C8d
↑ 3m
+

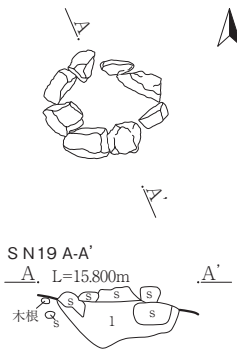

SN19 A-A'
A. L=15.800m

SN19 A-A'
1 10YR3/2 黒褐色 極細砂 粘性弱 締まりやや堅
ブロック土と10YR4/4褐色シルト～極細砂、
ブロック土の混合層 粗砂～細礫を含む

SN23 ^{2m} III C9e ← +

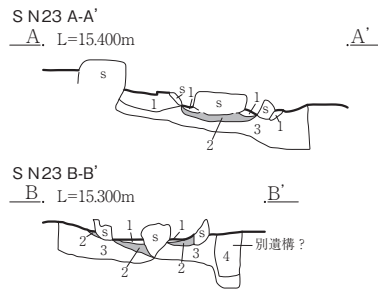
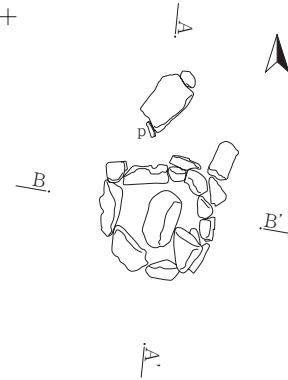

SN23 A-A'・B-B'

1	7.5YR3/2 黒褐色	シルト	粘性弱	締まり密	花崗岩粒極小～小5%
2	5YR5/6 明赤褐色	シルト	粘性なし	締まり密	(焼成部)
3	10YR4/6 褐色	シルト	粘性弱	締まり密	花崗岩粒極小～小5%
4	10YR3/4 暗褐色	シルト	粘性弱	締まり密	花崗岩粒極小～小3% (別遺構?)

SN20・21・22

3m
III C10a ← +

III C10b

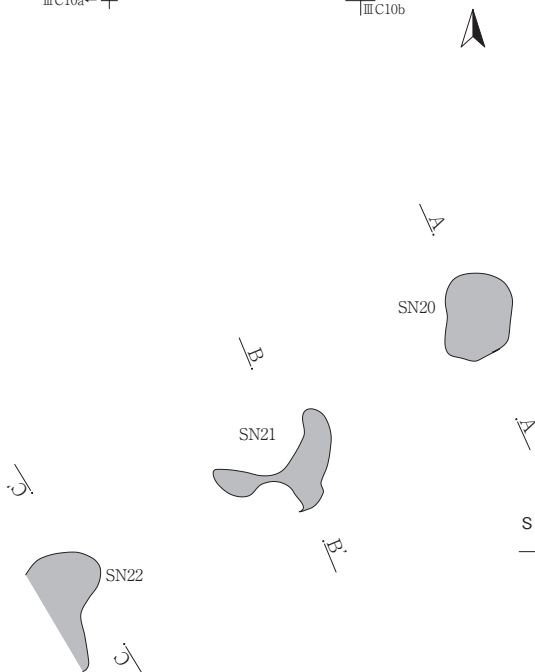

SN20 A-A'
A. L=14.800m



SN20 A-A'

1	5YR4/8 赤褐色	シルト	粘性なし	締まり密	花崗岩粒極小～小3% (焼土)
2	10YR5/8 黄褐色	シルト	粘性弱	締まり密	花崗岩粒極小～小1% (地山)

SN21・S I 31 PP6 B-B'
B. L=14.800m



SN21 B-B'

1	5YR4/8 赤褐色	シルト	粘性なし	締まり密	花崗岩粒極小～小3% (焼土)
2	10YR5/8 黄褐色	シルト	粘性弱	締まり密	花崗岩粒極小～小1% (地山)

SN22・S I 31 PP2 C-C'
C. L=14.800m

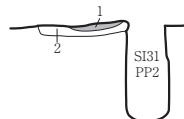

SN22・S I 31 PP2 C-C'

1	5YR3/6 暗赤褐色	シルト	粘性弱	締まり密	花崗岩粒極小1% (焼土)
2	10YR5/8 黄褐色	シルト	粘性弱	締まり密	花崗岩粒極小～小1% (地山)

0 1:30 1m

第215図 SN19・20・21・22・23炉跡・焼土遺構

S N24・25・26 2m
III D8a* 3m

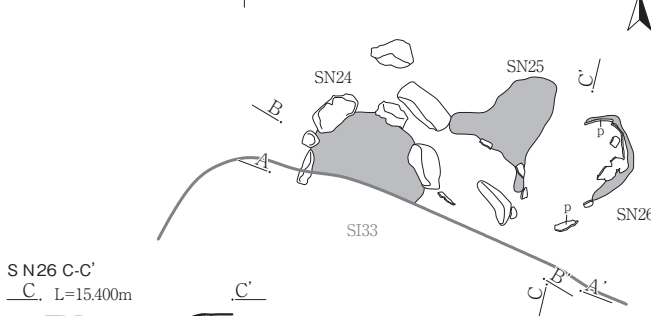

S N26 C-C'
C. L=15.400m

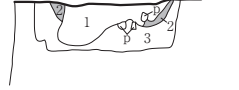

- S N26 C-C'
- | | | | | | |
|---|----------|-----|-----|------|----------------------|
| 1 | 10YR2/3 | 黒褐色 | シルト | 締まり中 | |
| 2 | 7.5YR5/6 | 明褐色 | 焼土 | 締まり中 | |
| 3 | 10YR2/4 | 暗褐色 | シルト | 締まり密 | 花崗岩粒5%含む (S I 34の埋土) |

S N24・25 A-A'
L=15.100m

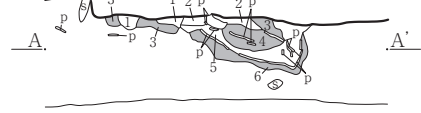

S N24・25 B-B'
B. L=15.500m

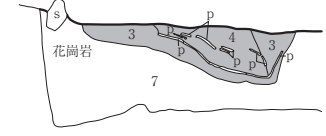

- S N24・25 A-A'・B-B'
- | | | | | | |
|---|----------|--------|-----|------|----------------------|
| 1 | 7.5YR4/6 | 褐色 | シルト | 締まり中 | |
| 2 | 10YR4/6 | 褐色 | シルト | 締まり中 | |
| 3 | 5YR5/8 | 明赤褐色 | 焼土 | 締まり中 | |
| 4 | 7.5YR5/6 | 明褐色 | 焼土 | 締まり中 | 黄色土粒20%含む |
| 5 | 7.5YR4/4 | 褐色 | シルト | 締まり中 | 暗赤褐色土30%含む |
| 6 | 5YR4/4 | にぶい赤褐色 | 焼土 | 締まり中 | |
| 7 | 10YR3/4 | 暗褐色 | シルト | 締まり密 | 花崗岩粒5%含む (S I 34の埋土) |

S N27

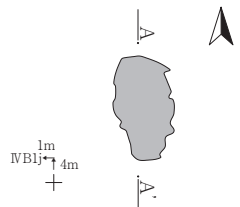

S N27・S K I 09 A-A'
A. L=14.800m



- S N27・S K I 09 A-A'
- | | | | | | |
|---|--------|------|-----|------|-------------|
| 1 | 5YR5/8 | 明赤褐色 | シルト | 粘性微弱 | 締まりやや密 (焼土) |
|---|--------|------|-----|------|-------------|

S N28

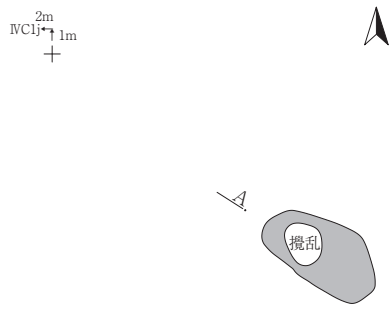

S N28 A-A'
A. L=14.100m



- S N28 A-A'
- | | | | | | |
|---|---------|------|-----|------|------------|
| 1 | 5YR5/8 | 明赤褐色 | 焼土 | 締まり中 | |
| 2 | 10YR2/1 | 黒色 | シルト | 締まり中 | (遺構埋土・II層) |

S N29

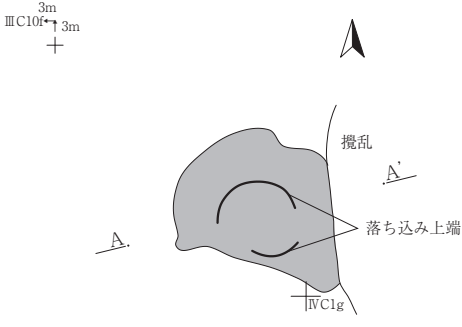

S N29 A-A'
L=14.500m

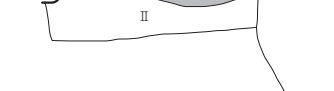

- S N29 A-A'
- | | | | | | | |
|----|----------|------|---------|------|--------|-------------------------------------|
| 1 | 2.5Y4/2 | 暗灰黄色 | シルト～極細砂 | 粘性弱 | 締まりやや疎 | 粗砂～細礫を2%
5mm大の骨片を2% 5mm大の炭粒を1%含む |
| 2 | 7.5YR5/6 | 明褐色 | シルト～極細砂 | 粘性なし | 締まり中 | 粗砂～細礫を3%含む (焼土) |
| II | 10YR2/1 | 黒色 | シルト | 粘性弱 | 締まり中 | 粗砂～細礫を2%含む |

S N30

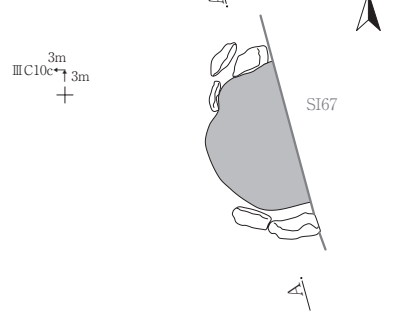

S N30 A-A'
L=14.600m

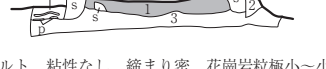

- S N30 A-A'
- | | | | | | | |
|---|----------|-----|-----|------|------|------------------|
| 1 | 7.5YR7/6 | 橙色 | シルト | 粘性なし | 締まり密 | 花崗岩粒極小～小5% (焼土) |
| 2 | 10YR2/2 | 黒褐色 | シルト | 粘性微弱 | 締まり密 | 花崗岩粒極小～小5% |
| 3 | 10YR4/4 | 褐色 | シルト | 粘性弱 | 締まり密 | 花崗岩粒極小～小10% (地山) |

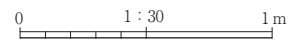

第216図 S N24・25・26・27・28・29・30炉跡・焼土遺構

SN31 1m
IVD1b+

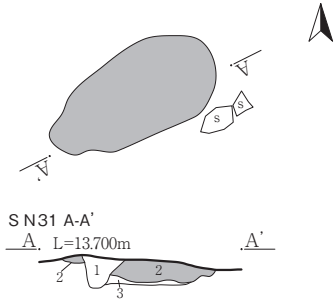

SN31 A-A'
A. L=13.700m

1	10YR3/3	暗褐色	シルト	粘性やや強	締まりやや密	風化花崗岩粒	炭粒微量含む
2	5YR5/8	明赤褐色	シルト	粘性やや強	締まりやや密	焼土	
3	5YR2/3	極暗赤褐色	シルト	粘性やや強	締まりやや密	焼土ブロック少量含む	

※東側φ15～20cm 礫2個検出 1層は、上位にある堅穴の柱穴？

SN32 2m
III D10b+ 3m

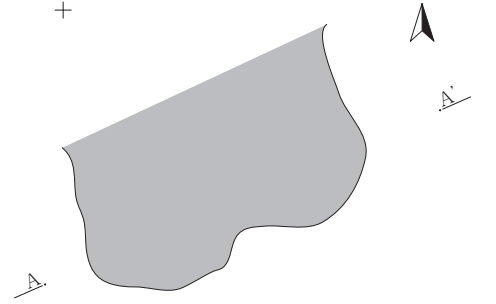

SN32・S I 69 A-A'
A. L=15.200m

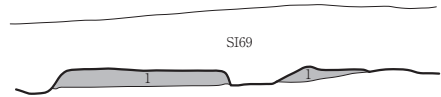

SN32・S I 69 A-A'
1 5YR4/6 赤褐色 シルト 粘性微弱 締まり密 花崗岩粒極小～小5% (焼土)

SN33

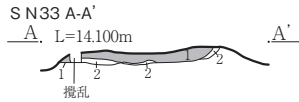
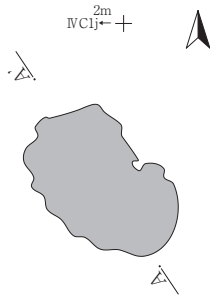

SN33 A-A'
A. L=14.100m

1	7.5YR5/8	明褐色	シルト	粘性やや強	締まりやや密	焼土	
2	7.5YR5/6	明褐色	シルト	粘性やや強	締まりやや密	黒褐色粒少量含む	

SN34

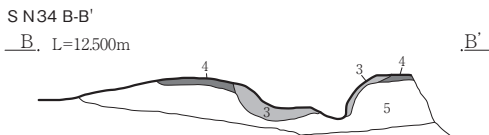
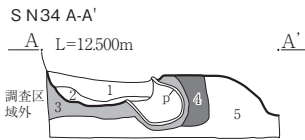
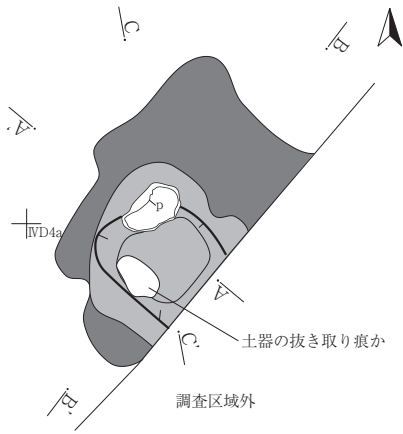

SN34 A-A'・B-B' 共通

1	10YR2/2	黒褐色	粘土	粘性やや弱	締まり密	マサ土5%未満含む	
2	10YR2/3	黒褐色	粘土	粘性強	締まり密	焼土ブロック (φ30～5mm) 25% 炭化物 (φ2mm) 5%未満含む	
3	5YR5/8	明赤褐色	焼土	粘性強	締まり密		
4	10YR3/4	暗褐色	シルト	粘性弱	締まり密	貼床	
5	10YR2/3	黒褐色	粘土	粘性やや弱	締まり密	マサ土粒 (φ5mm) 20%含む	

SN34 C-C'
C. L=12.500m

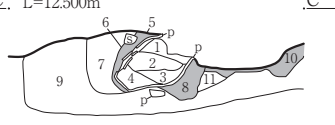

SN34 C-C'

1	10YR2/3	黒褐色	シルト	粘性弱	締まり疎	炭化物 (φ1mm) 15%含む	
2	10YR3/4	暗褐色	シルト	粘性弱	締まり疎	炭化物 (φ2mm) 10% 焼土 (φ2mm) 10%含む	
3	10YR3/4	暗褐色	シルト	粘性やや弱	締まり疎	炭化物 (φ3cm) 含む 土器片含む 焼土粒20%含む	
4	10YR3/4	暗褐色	粘土	粘性強	締まり疎	焼土粒 (φ2mm) 20%含む	
5	7.5YR4/4	褐色	シルト	粘性やや弱	締まり疎	土器片 (φ3～5cm) 下に含む	
6	5YR5/8	明赤褐色	焼土	粘性強	締まり密		
7	10YR2/3	黒褐色	シルト	粘性やや弱	締まり密	白色粒 (マサ土) (φ2mm) 10%含む	
8	5YR5/8	明赤褐色	焼土	粘性強	締まり密		
9	10YR2/2	黒褐色	シルト	粘性やや強	締まり密	白色粒 (マサ土) 10% 白色礫 (φ3～5mm) 20%含む	
10	5YR5/8	明赤褐色	焼土	粘性強	締まり密		
11	10YR4/6	褐色	粘土	粘性強	締まり密	やや被熱した箇所	

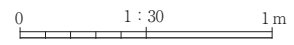

第217図 SN31・32・33・34炉跡・焼土遺構

S N35

IVC4i
↑2m
+

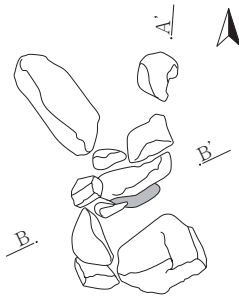

S N35 A-A'

A. L=12.600m

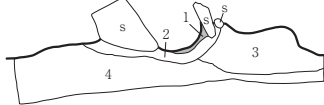

S N-35 B-B'

B. L=12.700m

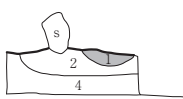

S N35 A-A' · B-B'

- | | | | | | | |
|---|---------|--------|-------|-------|------|-------------------|
| 1 | 10YR4/3 | にぶい黄褐色 | シルト | 粘性弱 | 締まり密 | 焼土 |
| 2 | 10YR2/2 | 黒褐色 | 砂質シルト | 粘性弱 | 締まり密 | |
| 3 | 10YR3/2 | 黒褐色 | シルト | 粘性やや弱 | 締まり密 | 礫白色粒 (φ2mm) 10%含む |
| 4 | 10YR2/3 | 黒褐色 | 砂質シルト | 粘性やや弱 | 締まり密 | 礫白色粒 (φ2mm) 25%含む |

S N38

2m
IVC6d
↑1m
+

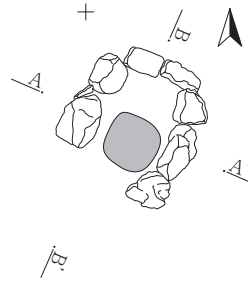

S N38 A-A'

A. L=13.100m

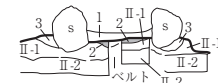

S N38 B-B'

B. L=13.100m

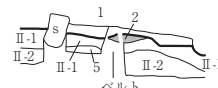

S N38 A-A' · B-B'

- | | | | | | | |
|------|----------|--------|---------|-----|------|--------------------------------------------------------|
| 1 | 10YR3/1 | 黒褐色 | シルト~極細砂 | 粘性弱 | 締まり中 | 粗砂~細礫を3%
5mm大の2.5YR6/6橙色シルトブロック土を3%
5mm大の炭粒を3%含む |
| 2 | 7.5YR6/4 | にぶい橙色 | シルト~極細砂 | 粘性弱 | 締まり中 | 粗砂~細礫を3%含む |
| 3 | 10YR3/1 | 黒褐色 | シルト~極細砂 | 粘性弱 | 締まり中 | 粗砂~細礫を3%含む |
| II-1 | 10YR4/1 | 褐灰色 | シルト~極細砂 | 粘性弱 | 締まり中 | 粗砂~細礫を5%含む |
| II-2 | 10YR4/3 | にぶい黄褐色 | シルト~極細砂 | 粘性弱 | 締まり中 | 粗砂~細礫を7%含む |

S N36上部

3m
IVC5h
+

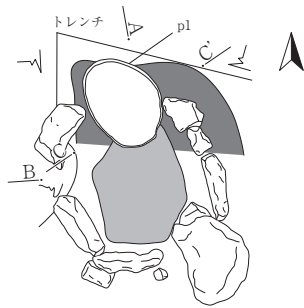

S N36 A-A'

A. L=12.700m

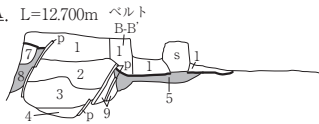

S N36 B-B'

B. L=12.700m

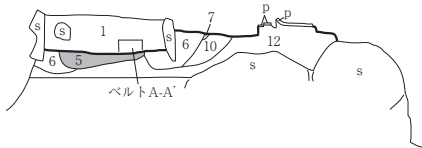

S N36下部

3m
IVC5h
+

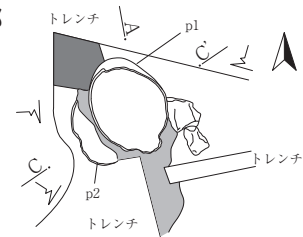

S N36 C-C'

C. L=12.700m

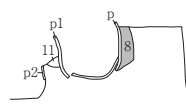

S N36 A-A' · B-B' · C-C'

- | | | | | | | |
|----|----------|-----|-------------------|-------|--------------------|---------------------------|
| 1 | 10YR2/3 | 黒褐色 | シルト | 粘性強 | 締まり密 | マサ土10% 炭化物 (φ2~5mm) 10%含む |
| 2 | 10YR2/3 | 黒褐色 | 砂質シルト | 粘性やや弱 | 締まり密 | 焼土粒 (φ2mm) 5%含む |
| 3 | 10YR3/2 | 黒褐色 | シルト | 粘性やや弱 | 締まり密 | 焼土粒 (φ2mm) 5%含む |
| 4 | 10YR2/3 | 黒褐色 | 焼土ブロック (φ10~20mm) | 5%含む | マサ土粒 (φ1mm) 5%含む | |
| 5 | 10YR4/6 | 褐色 | 砂質シルト | 粘性やや弱 | 締まり密 | マサ土 (φ1mm) 5%含む |
| 6 | 10YR3/3 | 暗褐色 | シルト | 粘性弱 | 締まり密 | 焼土 |
| 7 | 10YR2/3 | 黒褐色 | 砂質シルト | 粘性弱 | マサ土粒 (φ1~5mm) 5%含む | |
| 8 | 7.5YR5/8 | 明褐色 | シルト | 粘性弱 | 締まり密 | |
| 9 | 10YR3/4 | 暗褐色 | 粘土 | 粘性強 | 締まり疎 | |
| 10 | 10YR2/3 | 黒褐色 | 砂質シルト | 粘性弱 | 締まり密 | |
| 11 | 10YR4/6 | 褐色 | 砂質シルト | 粘性弱 | 締まり密 | 焼土 マサ土 (φ1mm) 10%含む |
| 12 | 10YR2/2 | 黒褐色 | シルト | 粘性弱 | 締まり密 | マサ土 (φ1~10mm) 20%含む |

0 1:30 1m

第218図 S N35・36・38炉跡・焼土遺構

S N37

2m
IVD2a⁺ ↑ 1m
+

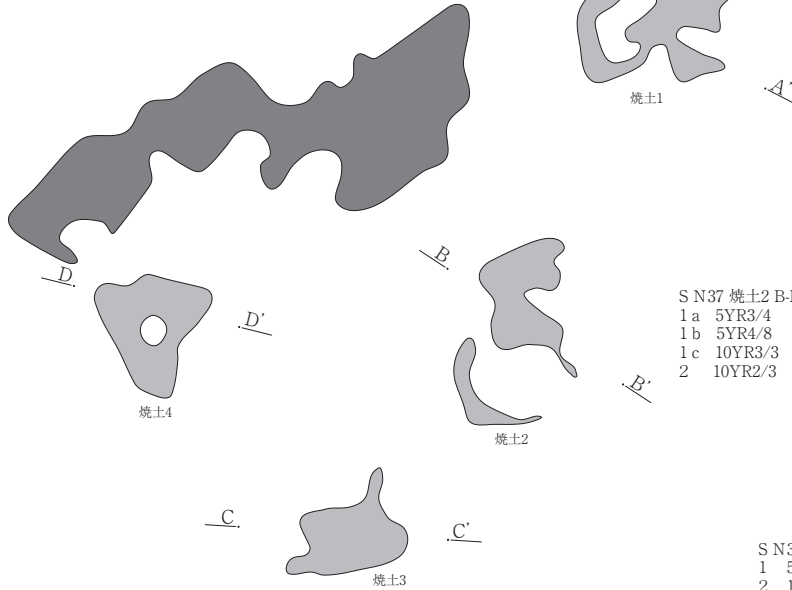

S N37 焼土1 A-A'
A, L=12,400m A'

S N37 焼土1 A-A'
1 5YR4/8 赤褐色 焼土 縮まり密 暗褐色土5%含む
2 10YR2/3 黒褐色 砂質シルト 縮まり中 花崗岩粒1%含む

S N37 焼土2 B-B'
E, L=12,400m_a B'

S N37 焼土2 B-B'
1a 5YR3/4 暗赤褐色 焼土 縮まり密 暗褐色土10%含む
1b 5YR4/8 赤褐色 焼土 縮まり密 花崗岩粒1%含む
1c 10YR3/3 暗褐色 砂質シルト 縮まり中 焼土粒3%含む
2 10YR2/3 黒褐色 砂質シルト 縮まり中 花崗岩粒1%含む

S N37 焼土3 C-C'
C, L=12,400m C'

S N37 焼土3 C-C'
1 5YR4/8 赤褐色 焼土 縮まり密 花崗岩粒1%含む
2 10YR2/3 黒褐色 砂質シルト 縮まり中

S N37 焼土4 D-D'
D, L=12,400m D'

S N37 焼土4 D-D'
1 5YR4/8 赤褐色 焼土 縮まり密
2 10YR2/3 黒褐色 砂質シルト 縮まり中
黄色土10%含む 花崗岩粒1%含む

S N37 焼土5 E-E'
E, L=12,400m E'

S N37 焼土5 E-E'
1 5YR4/8 赤褐色 焼土 縮まり密
2 10YR2/3 黒褐色 砂質シルト 縮まり中

S N39

1m
IVC4c⁺ ↑ 3m
+

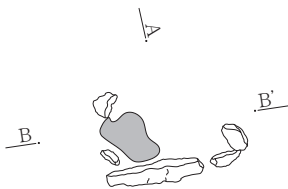

S N39 A-A'
A, L=13,500m A'

S N39 B-B'
B, L=13,500m B'

S N39 A-A' · B-B'
1 7.5YR3/2 黒褐色 シルト～極細砂 粘性弱 縮まり中 粗砂～細礫を2% 5～20mm大の5YR6/6橙色シルトブロック土を5%含む
2 7.5YR3/1 黒褐色 シルト～極細砂 粘性弱 縮まり中 粗砂～細礫を3% 5mm大の5YR6/6橙色シルトブロック土を2%含む
3 7.5YR5/3 にぶい褐色 シルト～極細砂 粘性弱 縮まり中 粗砂～細礫を1%含む
4 10YR4/1 褐灰色 シルト～極細砂 粘性弱 縮まり中 粗砂～細礫を2% 5mm大の10YR7/6明黄褐色シルトブロック土を3%含む
5 10YR3/1 黒褐色 シルト～極細砂 粘性弱 縮まり中 粗砂～細礫を2%含む

S N40

1m
IVC5d⁺ ↑ 2m
+

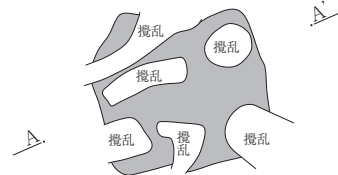

S N40 A-A'
A, L=13,200m A'

S N40 A-A'
1 2.5YR7/6 橙色 シルト～極細砂 粘性弱 縮まり中 粗砂～細礫を1%含む(焼土)
II-1 10YR3/1 黒褐色 シルト～極細砂 粘性弱 縮まり中 粗砂～細礫を3%含む
II-2 10YR6/2 灰黄褐色 シルト～極細砂 粘性弱 縮まり中 粗砂～細礫を3%含む

0 1:30 1m

第219図 S N37・39・40炉跡・焼土遺構

SN41

IVC5d
↑1m
+

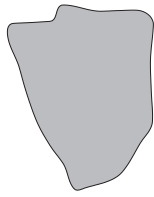

SN41 A-A'

A, L=13.100m

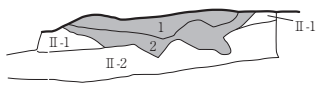

SN41 A-A'

- | | | | | | | |
|------|----------|------|---------|-----|------|----------------------------------|
| 1 | 2.5YR6/6 | 橙色 | シルト | 粘性弱 | 締まり中 | 粗砂～細礫を3%含む(焼土) |
| 2 | 10YR4/2 | 灰黄褐色 | シルト～極細砂 | 粘性弱 | 締まり中 | 粗砂～細礫を5%含む(焼土) |
| | | | | | | 5mm大の2.5YR6/6橙色シルトブロック土を5%含む(焼土) |
| II-1 | 10YR3/1 | 黒褐色 | シルト～極細砂 | 粘性弱 | 締まり中 | 粗砂～細礫を3%含む |
| II-2 | 10YR6/2 | 灰黄褐色 | シルト～極細砂 | 粘性弱 | 締まり中 | 粗砂～細礫を3%含む |

SN42

IVC7e
↑2m
+



SN42 A-A'

A, L=12.500m

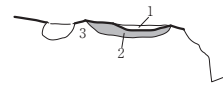

SN42 A-A'

- | | | | | | | |
|---|---------|-----|-----|-----|------|--------------------|
| 1 | 10YR2/1 | 黒色 | シルト | 粘性弱 | 締まり密 | 花崗岩粒極小～小5% |
| 2 | 5YR7/6 | 橙色 | シルト | 粘性弱 | 締まり密 | 花崗岩粒極小～小10%(焼土) |
| 3 | 10YR2/2 | 黒褐色 | シルト | 粘性弱 | 締まり密 | 花崗岩粒極小～小10%(基本II層) |

SN43

IVC6e
↑1m
+

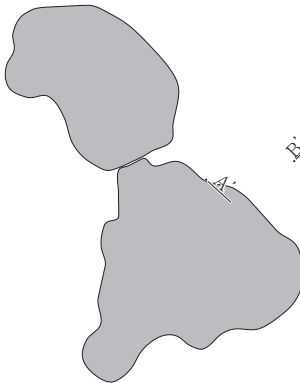

SN43 A-A'

A, L=12.700m



SN43 A-A'

- | | | | | | | |
|------|---------|--------|---------|-----|------|----------------|
| 1 | 5YR5/6 | 明赤褐色 | シルト～極細砂 | 粘性中 | 締まり中 | 粗砂～細礫を1%含む(焼土) |
| II-1 | 10YR3/1 | 黒褐色 | シルト～極細砂 | 粘性弱 | 締まり中 | 粗砂～細礫を5%含む |
| II-2 | 10YR6/3 | にぶい黄橙色 | シルト～極細砂 | 粘性中 | 締まり中 | 粗砂～細礫を5%含む |

SN43 B-B'

B, L=12.600m

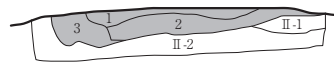

SN43 B-B'

- | | | | | | | |
|------|---------|--------|---------|-----|------|------------------------------------|
| 1 | 10YR3/1 | 黒褐色 | シルト～極細砂 | 粘性弱 | 締まり中 | 粗砂～細礫を1%含む(焼土) |
| | | | | | | 5mm大の5YR5/4にぶい赤褐色シルトブロック土を5%含む(焼土) |
| 2 | 10YR4/2 | 灰黄褐色 | シルト～極細砂 | 粘性弱 | 締まり中 | 粗砂～細礫を3%含む(焼土) |
| 3 | 5YR5/6 | 明赤褐色 | シルト～極細砂 | 粘性中 | 締まり中 | 粗砂～細礫を1%含む(焼土) |
| II-1 | 10YR3/1 | 黒褐色 | シルト～極細砂 | 粘性弱 | 締まり中 | 粗砂～細礫を5%含む |
| II-2 | 10YR6/3 | にぶい黄橙色 | シルト～極細砂 | 粘性中 | 締まり中 | 粗砂～細礫を5%含む |

0 1 : 30 1m

第220図 SN41・42・43炉跡・焼土遺構

SN44

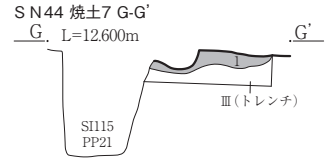
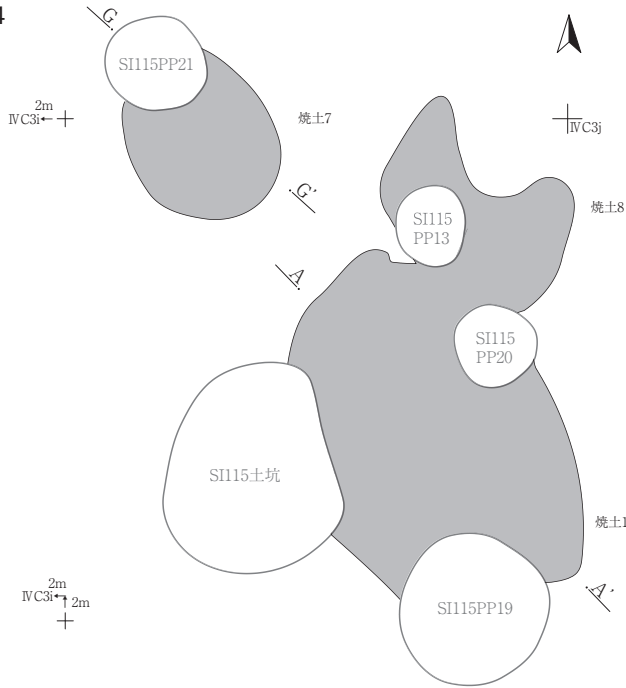

SN44 焼土7 G-G'
1 5YR5/8 明赤褐色 焼土 締まり密 花崗岩粒1%含む

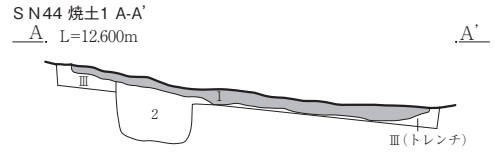

SN44 焼土1 A-A'
1 5YR5/8 明赤褐色 焼土 締まり密 花崗岩粒1%含む
2 10YR2/3 黒褐色 シルト 締まり中
III 10YR6/8 明黄褐色 粒土

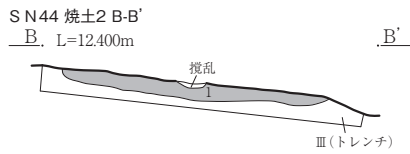
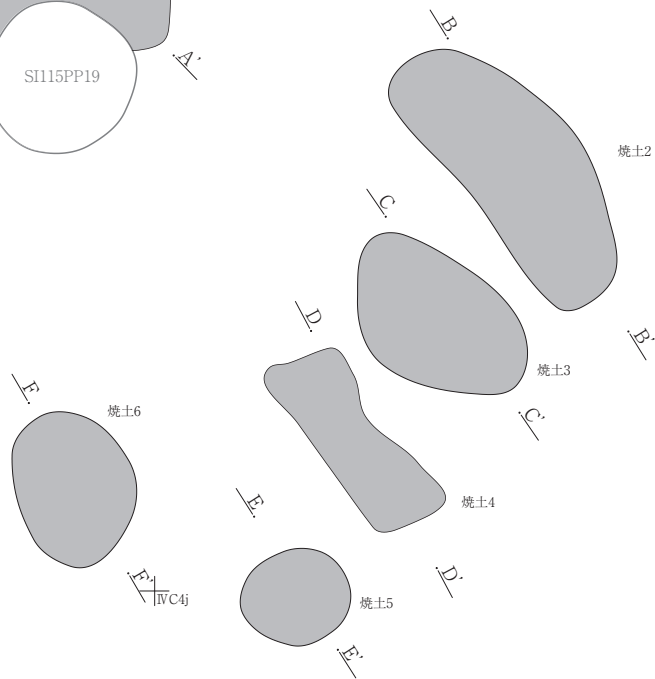

SN44 焼土2 B-B'
1 5YR5/8 明赤褐色 焼土 締まり密 花崗岩粒1%含む

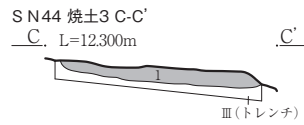

SN44 焼土3 C-C'
1 5YR5/8 明赤褐色 焼土 締まり密 花崗岩粒1%含む

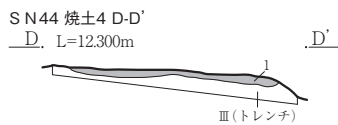

SN44 焼土4 D-D'
1 5YR5/8 明赤褐色 焼土 締まり密 花崗岩粒1%含む

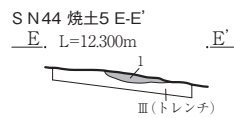

SN44 焼土5 E-E'
1 5YR5/8 明赤褐色 焼土 締まり密 花崗岩粒1%含む

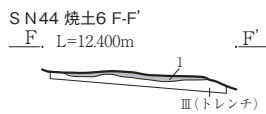

SN44 焼土6 F-F'
1 5YR5/8 明赤褐色 焼土 締まり密 花崗岩粒1%含む

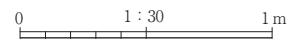

第221図 SN44炉跡・焼土遺構

S X W01

II D10e

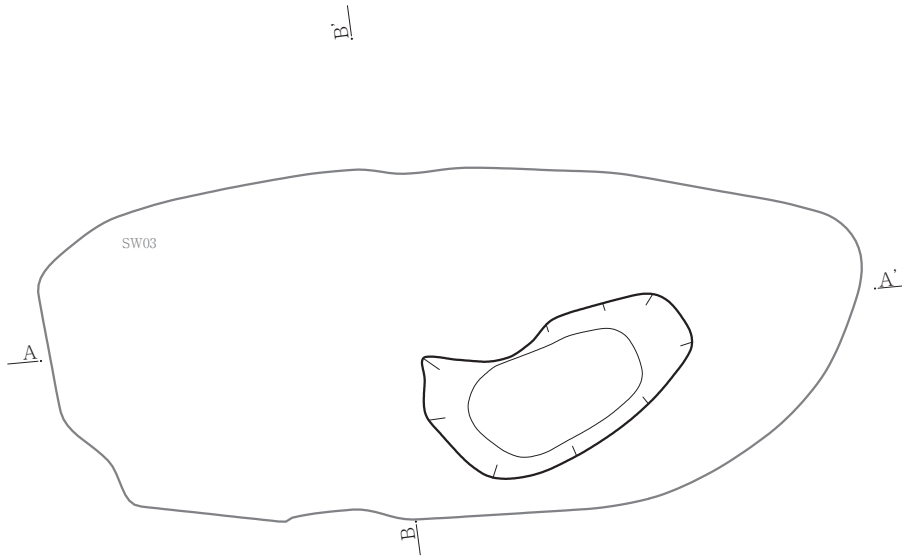

S X W01 A-A'
A, L=27.300m

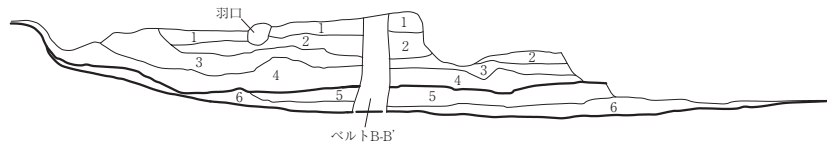

S X W01 B-B'
B, L=27.400m

II D1e

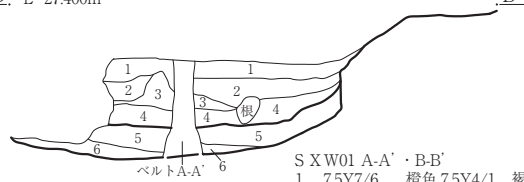

S X W01 A-A'・B-B'

- 1 7.5Y7/6 橙色 7.5Y4/1 褐灰色~7.5Y4/3 褐色 焼土・炉材・羽口 締まり中
- 2 10YR6/6 明黄褐色 7.5Y4/1 褐灰色~7.5Y4/3 褐色 焼土・炉材 締まり疎
- 3 7.5Y5/3 にぶい褐色~7.5Y5/8 明褐色 焼土・炉材 締まり疎
- 4 7.5Y3/2~7.5Y2/2 黒褐色 砂質シルト 締まり中 S X W01最下部の可能性が
あるが、削平途中で、楕円形輪郭を検出
- 5 7.5YR4/3 褐色 砂質シルト 締まり中 粗砂~極粗砂・小礫混じる10% SW03埋土
- 6 10YR2/1 黒色 シルト質細砂 締まり疎 炭化物多く混じる 60% SW03埋土

S X W02

2m
II D1d ← +



S X W02 A-A'
A, L=27.200m

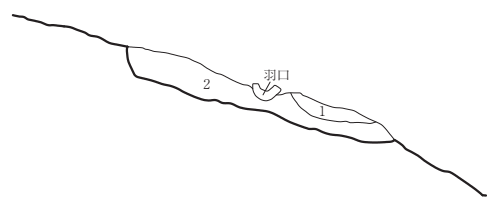

S X W02 A-A'

- 1 10YR7/6 明黄褐色~10YR5/6 黄褐色 締まり疎 焼土・羽口
- 2 2.5Y3/2 黒褐色 砂質シルト 締まり良い 極細砂~細砂多い

A

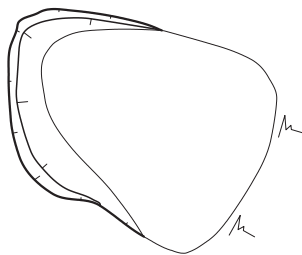

A

0 1 : 30 1m

第222図 S X W01・02鉄生産関連炉跡

S X W03・04

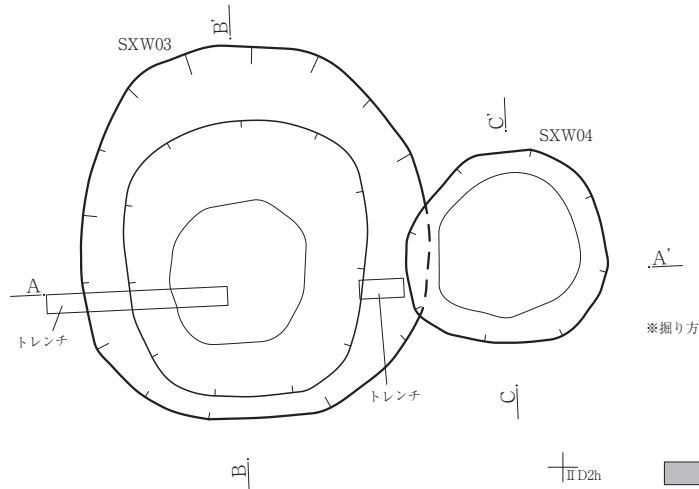

S X W03・04 A-A'
A. L=25,900m

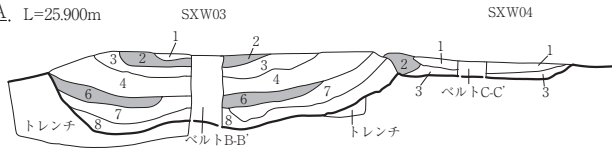

S X W03 B-B'
B. L=26,000m

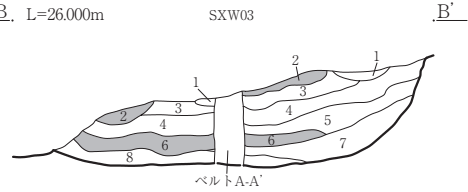

S X W03・04 C-C'
C. L=26,100m

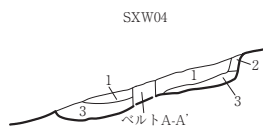

S X W03・04 A-A'・B-B'

- 1 10YR3/2 黒褐色 砂質シルト 縮まり疎 炭化物混じる
- 2 2.5Y6/6 明黄褐色 シルト 縮まり疎 焼土(基礎構造の焼きしめ)
- 3 10YR2/2 黒褐色 砂質シルト 縮まり疎 炭化物を多く含む(ブロック状の大きいものあり)
- 4 7.5YR4/4 褐色 砂質シルト 縮まり疎 炭化物混じる
- 5 7.5YR4/6 褐色 砂質シルト 縮まり疎 炭化物混じる
- 6 7.5Y6/6 ~ 10YR8/6 橙色~黄橙色 シルト 縮まり疎 焼土(基礎構造の焼きしめ)
- 7 10YR3/2 黒褐 砂質シルト 縮まり疎 炭化物を多く含む
- 8 10YR6/6 明黄褐色~褐色 砂質シルト 縮まり中 部分的に被熱による赤褐色に焼けた部分あり

S X W04 C-C'

- 1 N15/ 黒色 炭化物 縮まり疎
- 2 7.5YR5/6 ~ 7.5YR6/6 明褐色~橙色 粘土~シルト 縮まり中 焼成による赤褐色還元
- 3 10YR4/4 褐色 砂質シルト 縮まり疎 粗砂~極粗砂10~15%混じる

S X W05・06

S X W05・06 掘り方

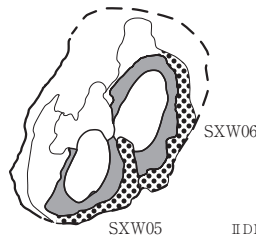

- 炉壁・焼土・粘土等のブロック
- 強い被熱痕(炉壁か)

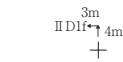
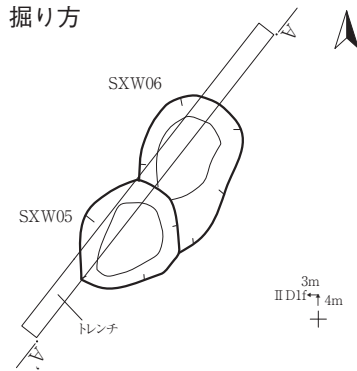

S X W05・06 A-A'
A. L=25,800m

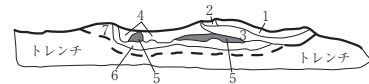

S X W05・06 A-A'

- 1 2.5Y4/1 黄灰色 シルト 縮まり疎 炭化物の灰(S X W05)
- 2 10YR6/1 褐灰色 粘土~シルト 縮まり密 還元した炉壁底部(S X W05)
- 3 10YR7/3 におい黄橙色~10YR4/3 におい黄褐色 シルト 縮まり密 炉底部の変色(S X W05)
- 4 10YR7/4 におい黄褐色 シルト 縮まり密 炉底部の変色(S X W06)
- 5 7.5YR4/6 褐色 鉄滓(S X W06)
- 6 10YR5/1 ~ 10YR4/1 褐灰色 粘土~シルト 縮まり密 被熱変色
- 7 10YR5/3 ~ 10YR4/3 におい黄褐色 砂質シルト 縮まり中 炉材・炭化物など混じる

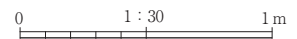

第223図 S X W03・04・05・06鉄生産関連炉跡

S X W07

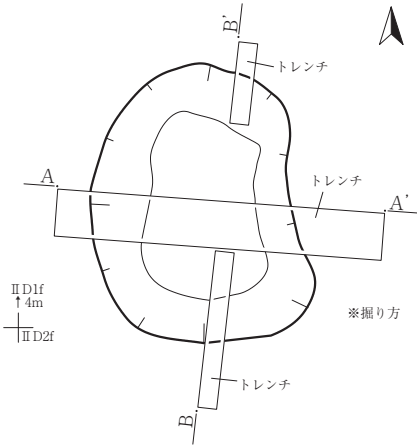

S X W07 A-A'
A. L=25.800m



S X W07 B-B'
B. L=25.800m



S X W07 A-A'

- 1 10YR4/4 褐色 細砂 締まり疎 鍛造剥片の集積
- 2 10YR2/3 黒褐色 砂質シルト 炭化物・焼土・スラグなどの集積か? 硬い

S X W15

II D1e

B



III D1f

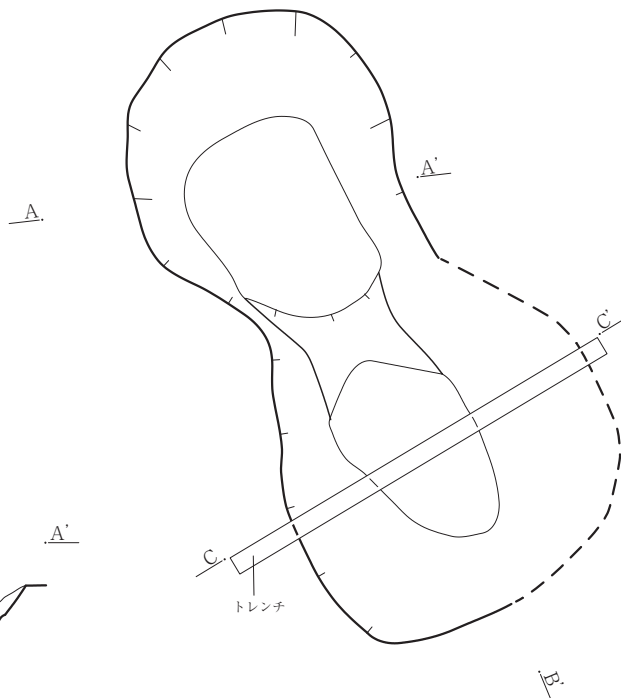

S X W15 A-A'
A. L=26.200m

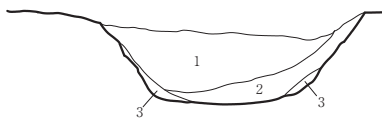

S X W15 B-B'
B. L=26.300m

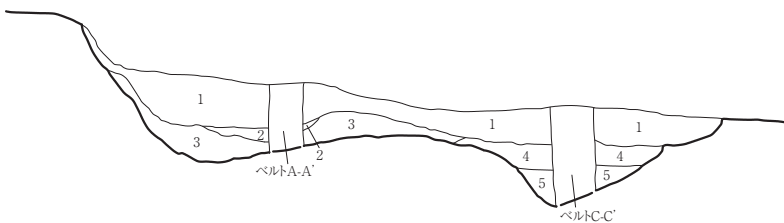

S X W15 C-C'
C. L=26.000m

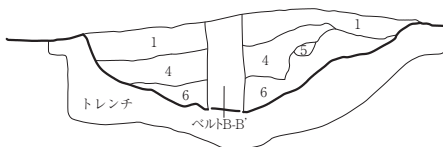

S X W15 A-A'・B-B'・C-C'

- 1 7.5YR2/2 黒褐色 砂質シルト 締まりやや疎 炭化物混じる
- 2 7.5YR3/3 暗褐色 砂質シルト 締まり中 3の被熱したシルト粒多く混じる
- 3 7.5YR6/8 橙色 シルト 締まり中 被熱している
- 4 10YR3/3 暗褐色 砂質シルト 締まりやや疎 焼土、粗砂~極粗砂混じる
- 5 7.5YR3/3 暗褐色 砂質シルト 締まりやや疎 炭化物・焼土混じる
- 6 7.5YR6/8 橙色 シルト 締まりやや疎 炭化物の混じる焼土ブロック

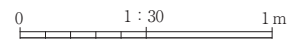

第224図 S X W07・15鉄生産関連炉跡

S X I 01、S X W08・18

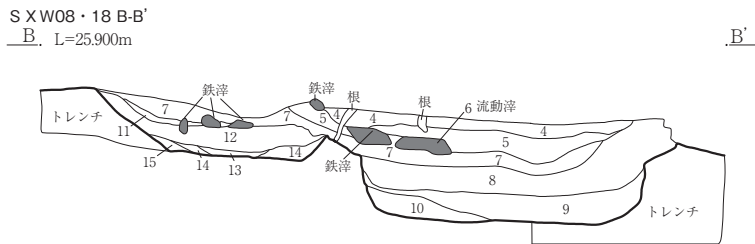
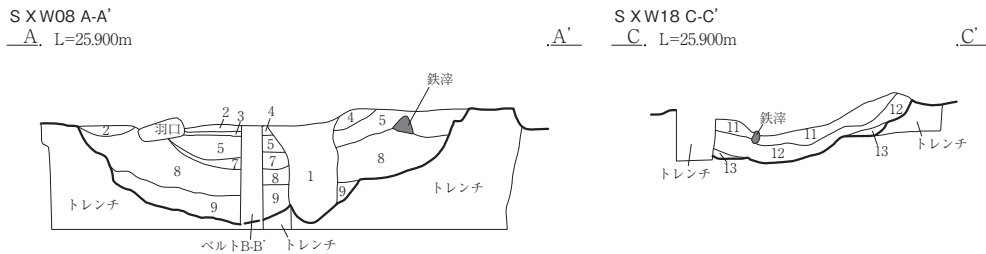
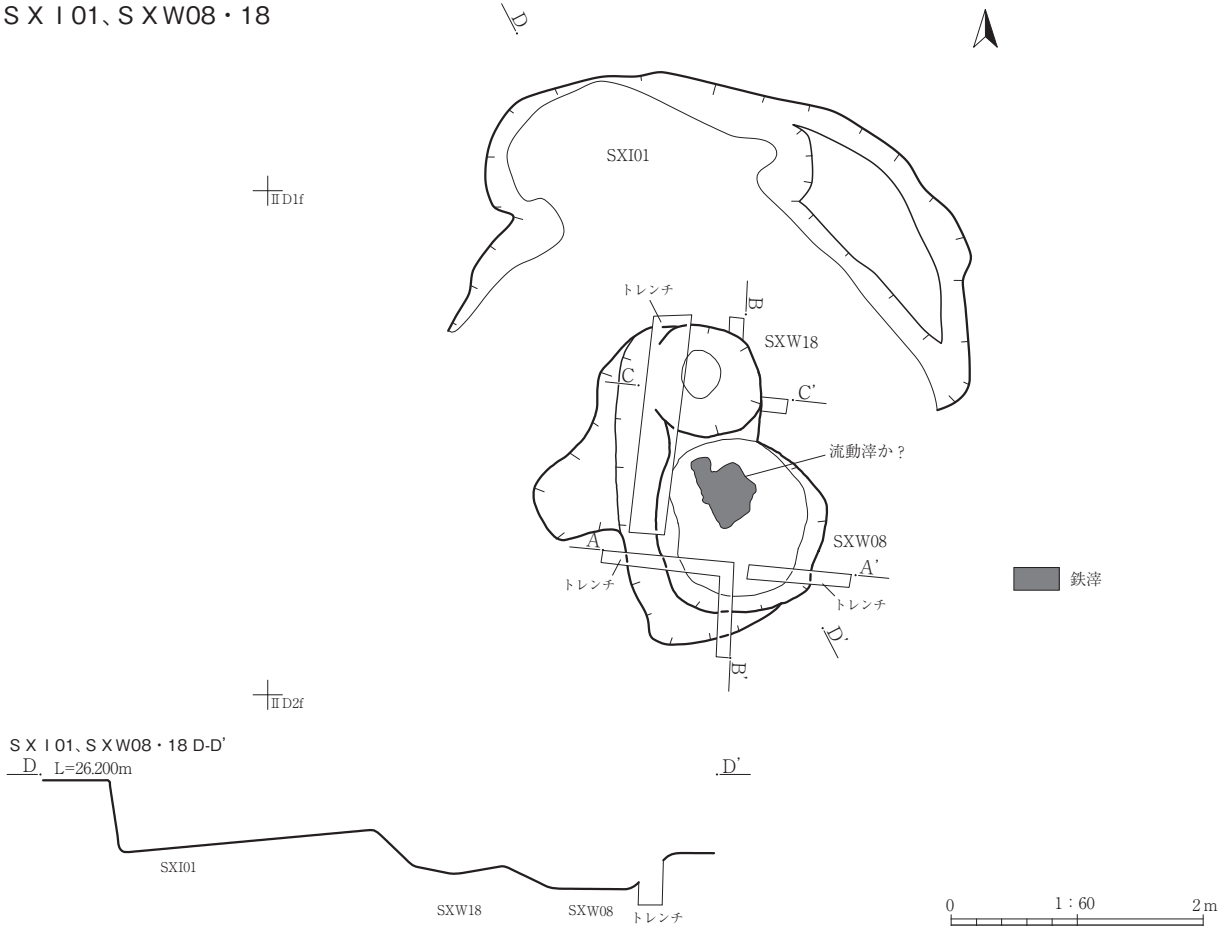

- S X W08 A-A'・S X W08・18 B-B'・S X W18 C-C'
- | | | | | | | |
|----|----------|--------------|--------|-------|----------------------------|------------------------|
| 1 | 2.5Y3/1 | 黒褐色 | 砂質シルト | 締まり疎 | 攪乱(根跡などか) | 焼土・炉材炭化物など含む |
| 2 | 10YR7/8 | 黄褐色 | シルト | 締まり疎 | 炉材のくずれたもの | |
| 3 | 10YR5/6 | 明褐色 | シルト | 締まり良 | 硬化面、周辺に鍛造剥片があることから、鍛冶に関連か? | |
| 4 | 7.5YR2/1 | 黒色 | シルト | 締まり中 | 鍛造剥片を多く含む | 黒い土壤 |
| 5 | 10YR4/2 | 灰黄褐色 | シルト | 締まり疎 | 炭化物・焼土・炉材なども多く含む | |
| 6 | | 流動滓 | | | | |
| 7 | 7.5YR2/2 | 黒褐色～10YR4/2 | 灰黄褐色 | シルト | 締まり疎 | 炭化物混じる(20%～)部分的に集中している |
| 8 | 10YR3/2 | 黒褐色 | シルト | 締まり疎 | 炭化物・焼土・炉材など多く含む | |
| 9 | 7.5YR3/2 | 黒褐色 | 砂質シルト | 締まり疎 | 炭化物・焼土ブロック混じる(10%～) | |
| 10 | 5YR2/1 | 黒褐色 | シルト | 締まり疎 | 炭化物混じる | |
| 11 | 10YR4/2 | 灰黄褐色 | 砂質シルト | 締まり良 | 被熱しているのか?硬化した面 | |
| 12 | 10YR4/1 | 褐灰色～10YR4/3 | にぶい黄褐色 | 砂質シルト | 締まり中 | 焼土・炉材・鉄滓・炭化物など混じる |
| 13 | 10YR4/4 | 褐色 | 砂質シルト | 締まり中 | 焼土・炭化物など混じる | |
| 14 | 7.5YR7/8 | 黄橙色～7.5YR5/8 | 明褐色 | 砂質シルト | 締まり中 | 被熱のため赤褐色化している |
| 15 | 7.5YR4/2 | 灰褐色 | 砂質シルト | 締まり中 | 焼土・炭化物混じる | |

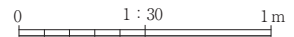

第225図 S X I 01鉄生産関連工房跡、S X W08・18鉄生産関連炉跡

S X I 02, S X W 09・10・17

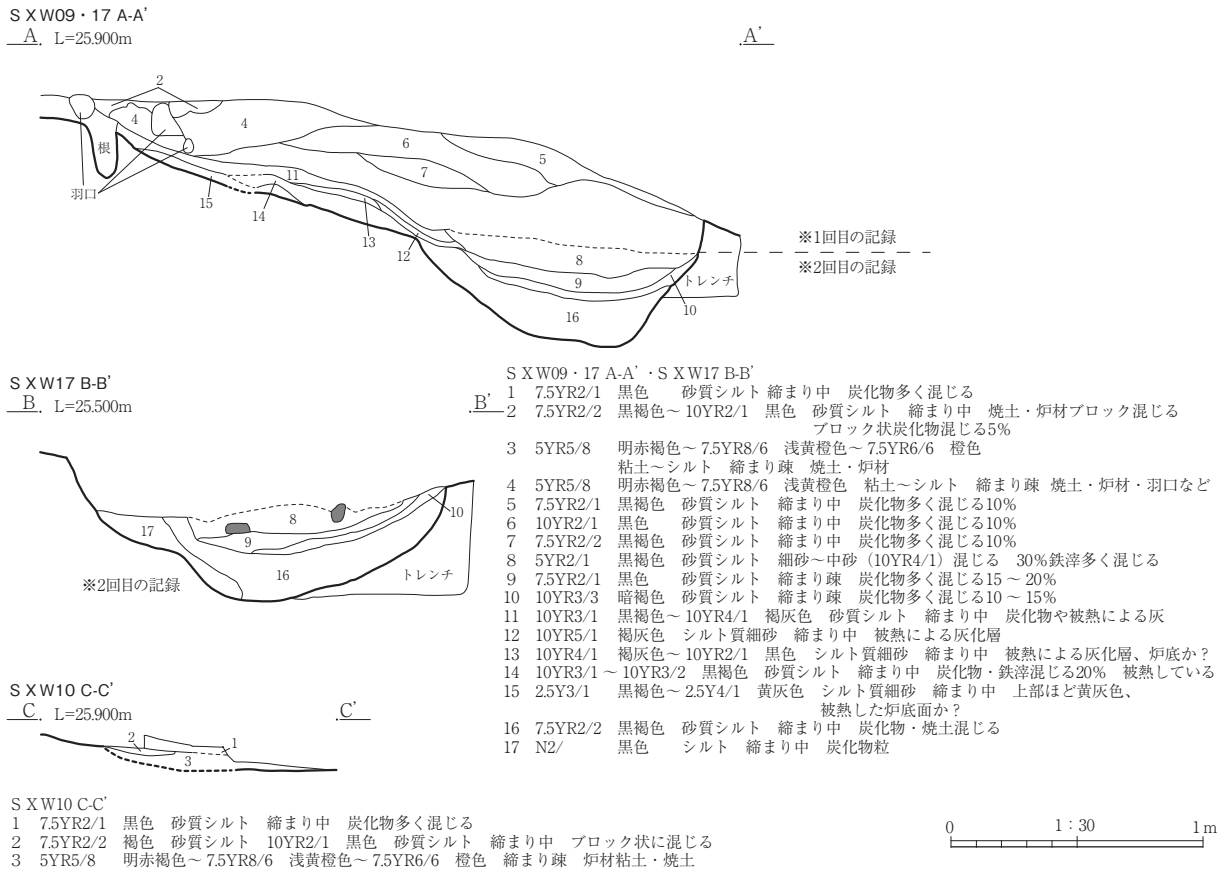
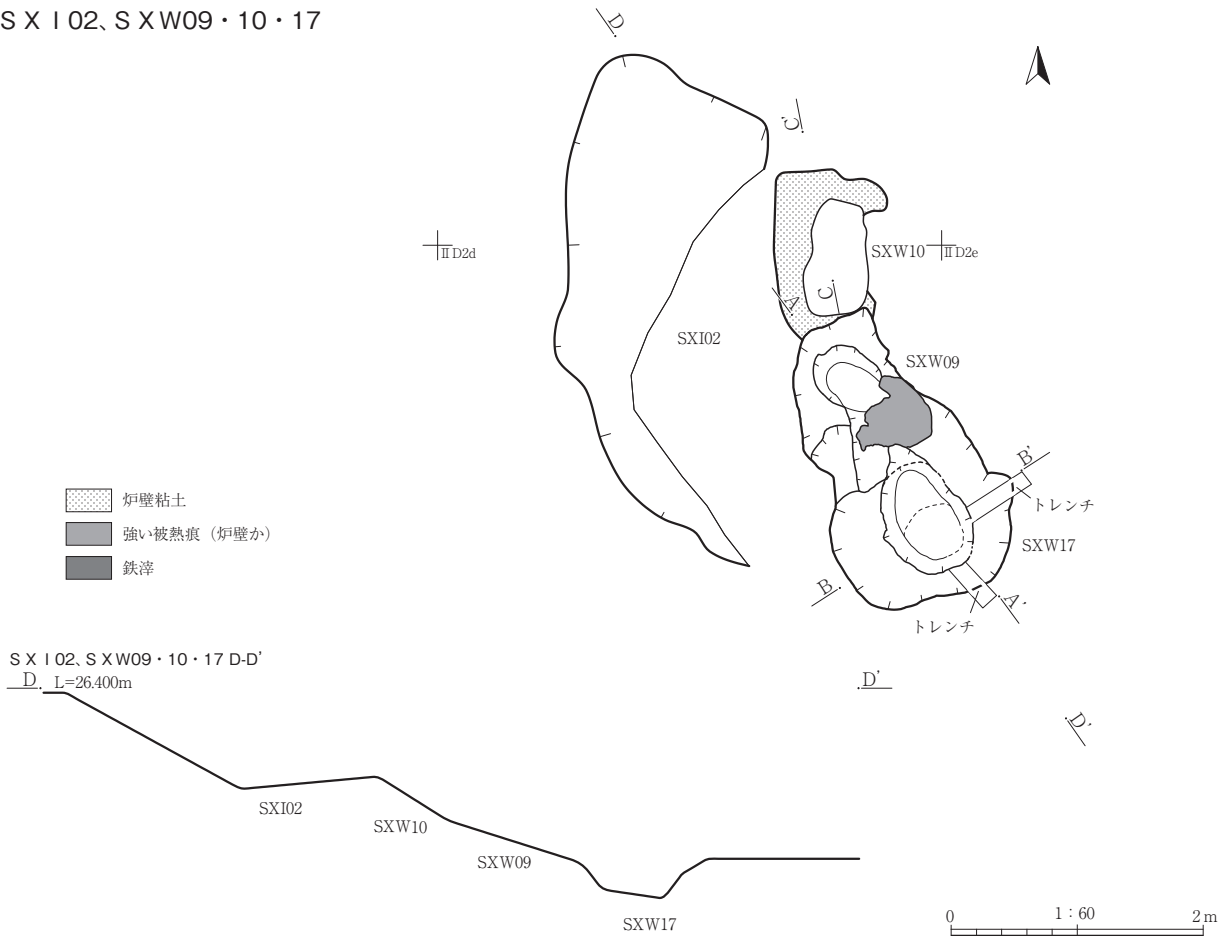

第226図 S X I 02鉄生産関連工房跡、S X W 09・10・17鉄生産関連炉跡

S X W16
1回目

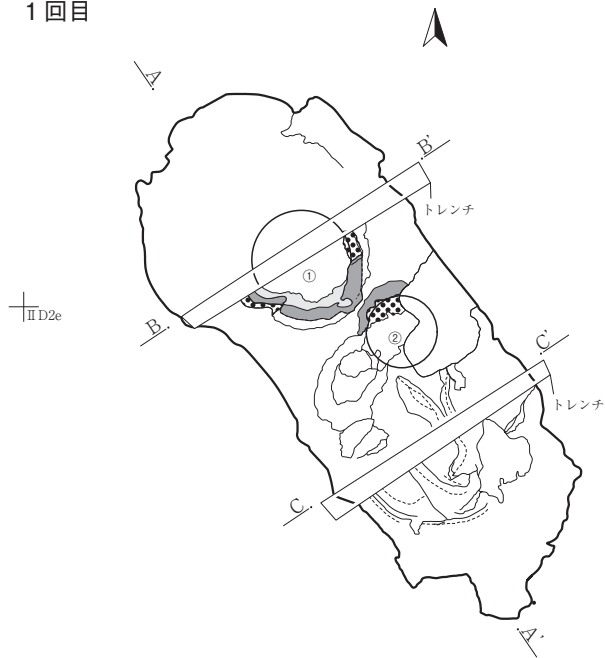

S X W16
2回目

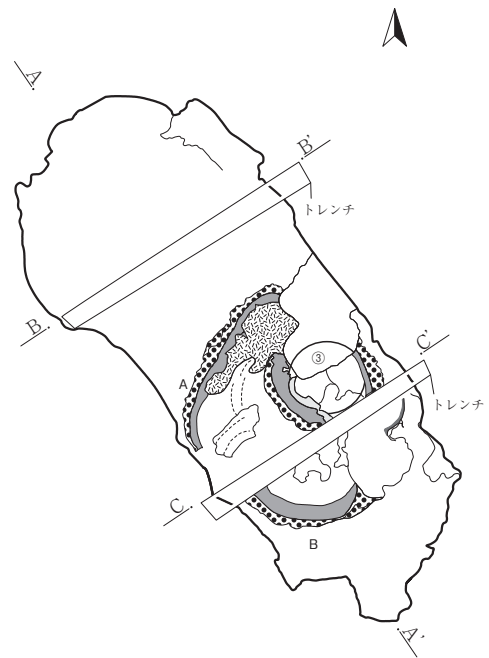



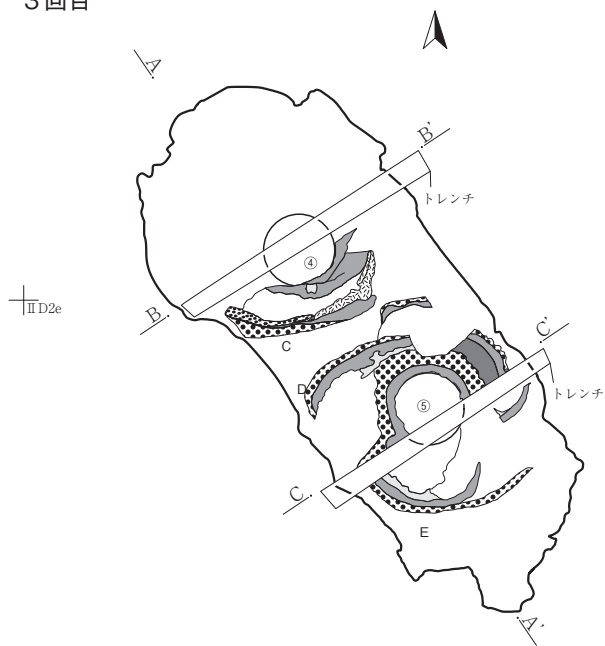

S X W16
3回目

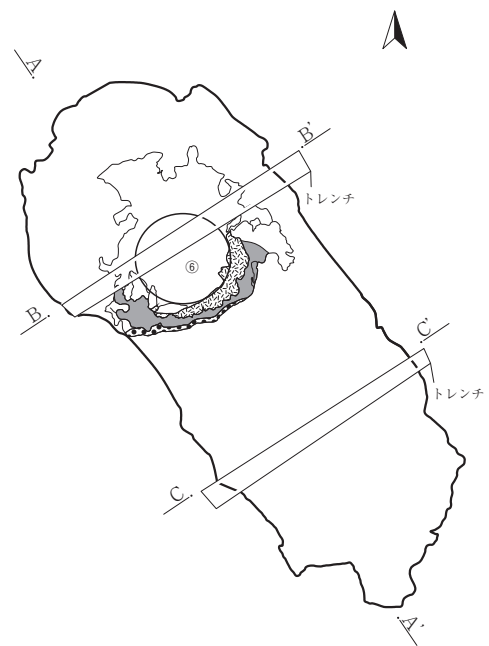

S X W16
4回目



-  炉壁・焼土・粘土等のブロック
-  強い被熱痕 (炉壁か)
-  被熱による灰化
-  鉄滓
-  炭

0 1 : 30 1m

第227図 S X W16 (1/2) 鉄生産関連炉跡

S X W16
掘り方

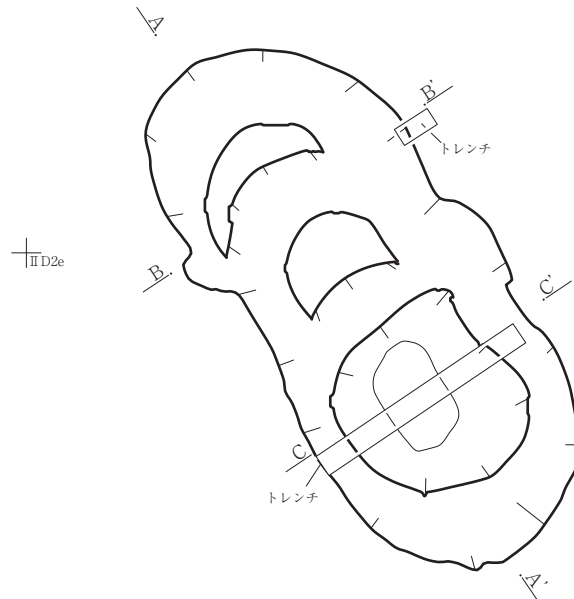

S X W16 A-A'
A. L=25.800m

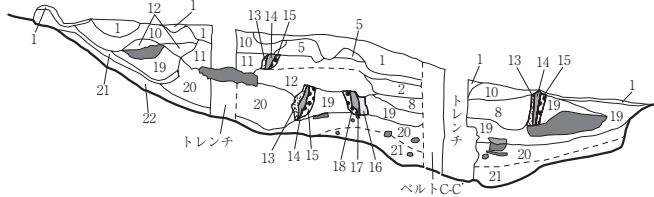

S X W16 B-B'
B. L=25.800m

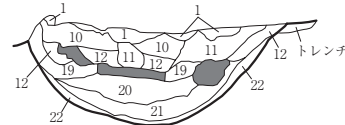

S X W16 C-C'
C. L=25.600m

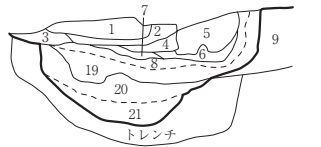

- 炉壁・焼土・粘土等のブロック
- 強い被熱痕（炉壁か）
- 被熱による灰化
- 鉄滓

S X W16 A-A'・B-B'・C-C'

- 1 10YR3/1 黒褐色 砂質シルト 縮まり中 炭化物混じる
- 2 7.5YR4/3 ~ 7.5YR4/6 褐色・10YR5/6 黄褐色~10YR6/6 明黄褐色 シルト・崩れた炉壁の倒れ混んだもの
- 3 2Y8/3 淡黄色~2Y8/8 黄色 シルト~細砂 炉底の上のっている焼土層
- 4 7.5YR4/3 ~ 7.5YR4/6 褐色・10YR5/6 黄褐色~10YR6/6 明黄褐色 シルト 炉壁などの壊れたブロック
- 5 7.5YR4/3 ~ 7.5YR4/6 褐色・10YR5/6 黄褐色~10YR6/6 明黄褐色・2.5Y8/3 淡黄色~2.5Y8/8 黄色 焼土・炉壁ブロック
- 6 7.5YR4/3 ~ 7.5YR4/6 褐色・10YR5/6 黄褐色~10YR6/6 明黄褐色 シルト 炉底
- 7 2Y8/3 淡黄色~2Y8/8 黄色 シルト~細砂 炉底の上にある焼土層
- 8 7.5YR4/3 ~ 7.5YR4/6 褐色 10YR5/6 黄褐色~10YR6/6 明黄褐色 シルト 炉底
- 9 7.5YR2/2 黒色 砂質シルト 炉のつくられた基盤層（地山）？
- 10 7.5YR4/3 ~ 7.5YR4/6 褐色・10YR5/6 黄褐色~10YR6/6 明黄褐色 シルト 焼土・炉材
- 11 7.5YR2/2 黒褐色 砂質シルト 焼土などブロック状に混じる ブロック土
- 12 7.5YR4/3 ~ 7.5YR4/6 褐色・10YR5/6 黄褐色~10YR6/6 明黄褐色・2.5Y8/3 淡黄色~2.5Y8/8 黄色 焼土・炉壁ブロック
- 13 10YR8/1 灰白色~10YR8/3 浅黄橙色 粘土~シルト 縮まり疎 還元して灰になっている 白
- 14 N2/ 黒色 粘土~シルト 縮まり疎 焼成による炭化還元している 黒
- 15 5YR4/3 にぶい赤褐色~5YR7/8 橙色 粘土~シルト 縮まり良 被熱のため焼土化している 赤
- 16 10YR8/1 灰白色~10YR8/3 浅黄橙色 粘土~シルト 縮まり疎 還元のため灰になっている 白
- 17 N2/ 黒色 粘土~シルト 縮まり疎 焼成による炭化還元している 黒
- 18 5YR4/3 にぶい赤褐色~5YR7/8 橙色 粘土~シルト 縮まり良 被熱のため焼土化している 赤
- 19 10YR6/4 にぶい黄褐色~10YR5/4 にぶい黄褐色 シルト
- 20 7.5YR4/3 ~ 7.5YR4/6 褐色・10YR5/6 黄褐色~10YR6/6 明黄褐色・2.5Y8/3 淡黄色~2.5Y8/8 黄色 焼土・炉壁ブロック下半やや暗い
- 21 N4/ 灰色~N1.5/ 黒色 砂質シルト 縮まり疎 炭化物・鉄滓・焼土など混じる
- 22 5YR1.7/1 赤黒色 砂質シルト 縮まり良 炭化物混じる5% 被熱による焼土化

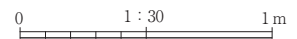

第228図 S X W16 (2/2) 鉄生産関連炉跡

S X W19

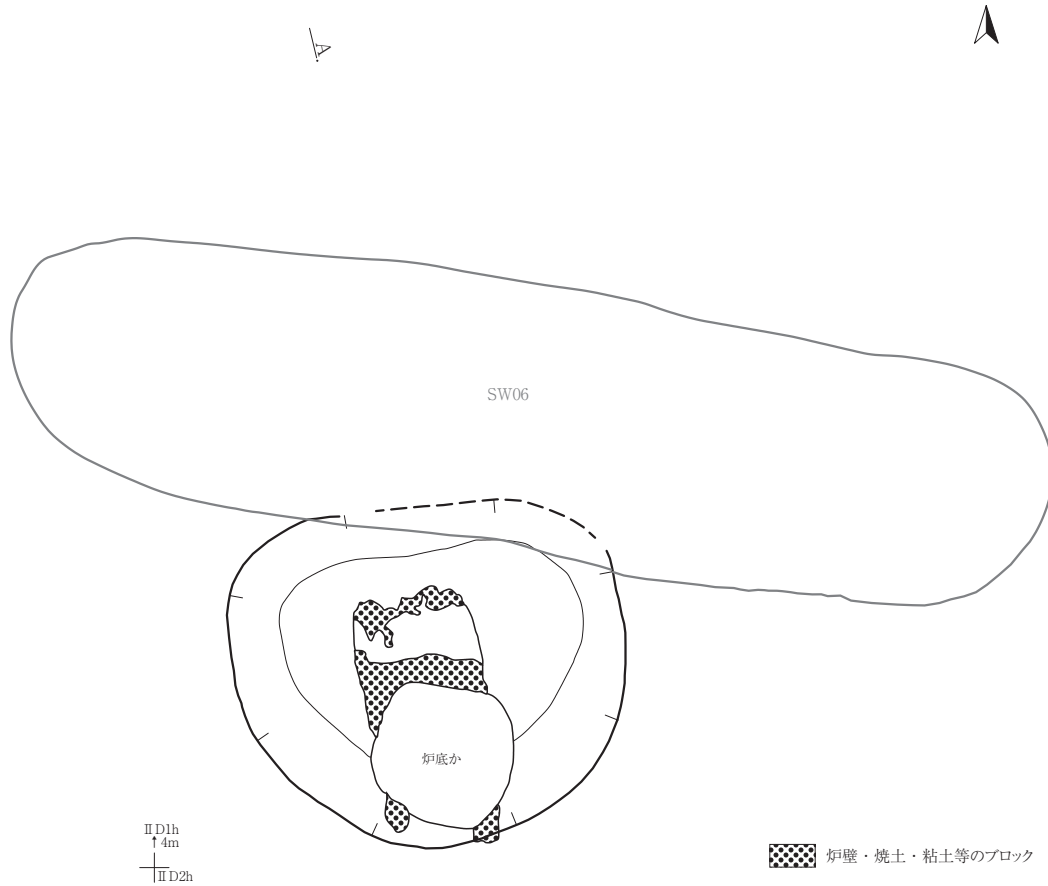

S X W19 A-A'
A, L=27.700m

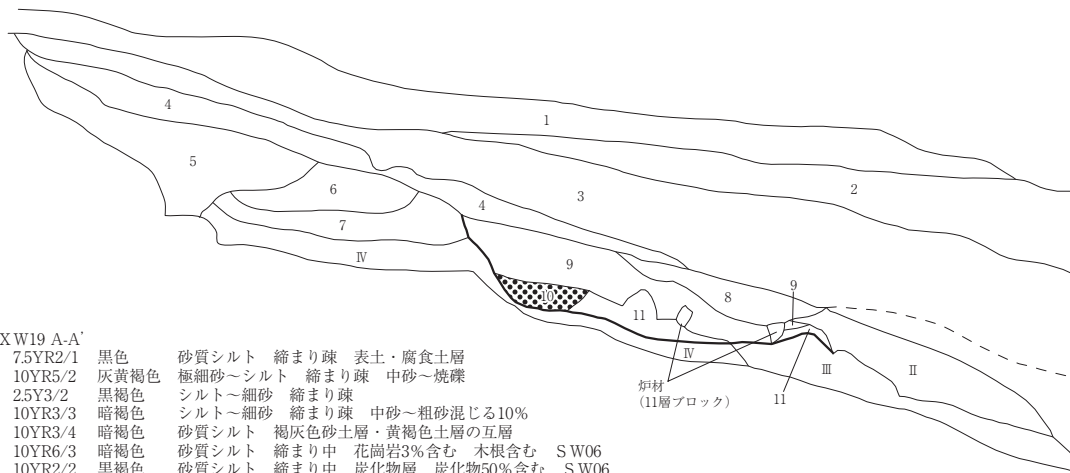

S X W19 A-A'			
1	7.5YR2/1	黒色	砂質シルト 締まり疎 表土・腐食土層
2	10YR5/2	灰黄褐色	極細砂～シルト 締まり疎 中砂～焼礫
3	2.5Y3/2	黒褐色	シルト～細砂 締まり疎
4	10YR3/3	暗褐色	シルト～細砂 締まり疎 中砂～粗砂混じる10%
5	10YR3/4	暗褐色	砂質シルト 褐灰色砂土層・黄褐色土層の互層
6	10YR6/3	暗褐色	砂質シルト 締まり中 花崗岩3%含む 木根含む SW06
7	10YR2/2	黒褐色	砂質シルト 締まり中 炭化物層 炭化物50%含む SW06
8	10YR3/3	暗褐色	砂質シルト 締まり中 10YR2/1黒色土の混土 下位に炭化物層 S X W19
9	10YR3/4	暗褐色	砂質シルト 締まり中 花崗岩粒5%含む S X W19
10	5YR4/8	赤褐色	焼土 締まりやや密 S X W19
11	10YR3/2	黒褐色	砂質シルト 締まり中 花崗岩粒3%含む S X W19の炉跡痕跡

第229図 S X W19鉄生産関連炉跡

S X I 04, S X W21

IID1g
↑1m
+

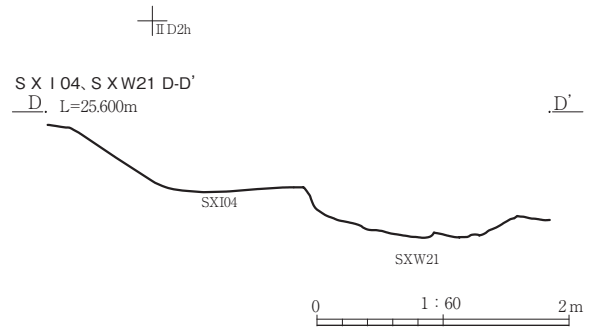
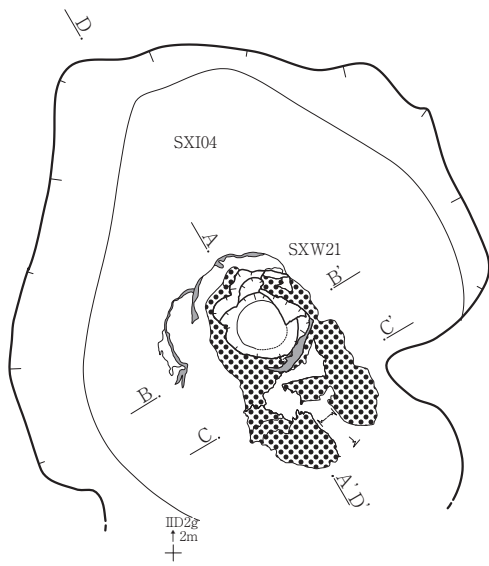

S X W21
1回目

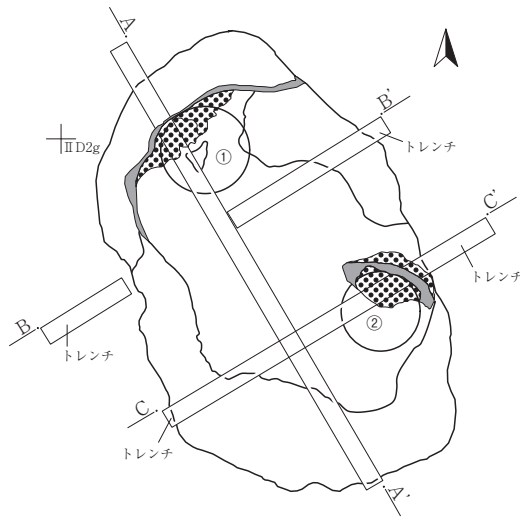

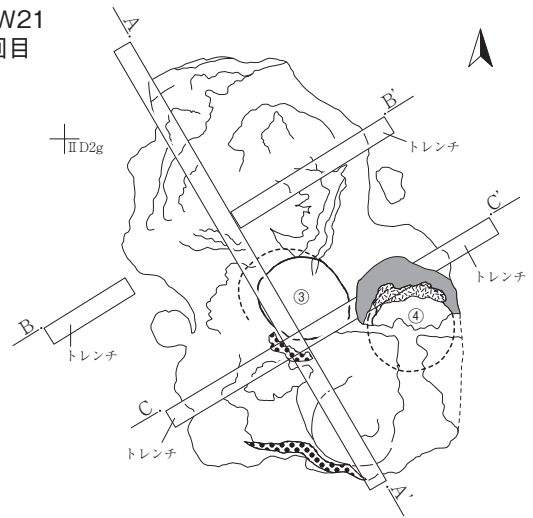

S X W21
2回目



IID2g
↑2m
+

IID2g
↑2m
+

-  炉壁・焼土・粘土等のブロック
-  強い被熱痕 (炉壁か)
-  被熱による灰化

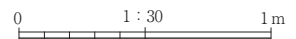

第230図 S X I 04鉄生産関連工房跡、S X W21 (1/2) 鉄生産関連炉跡

S X W21
3回目

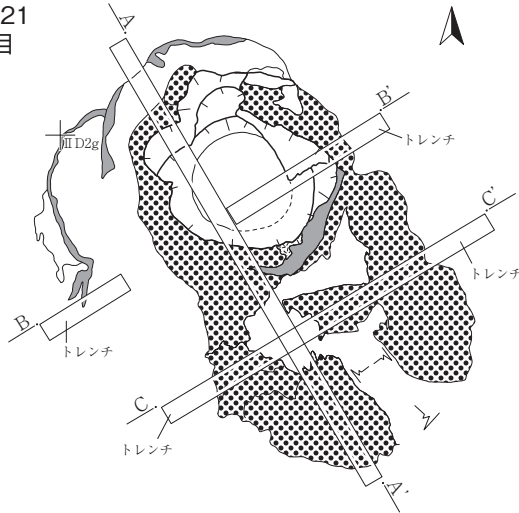

S X W21
4回目

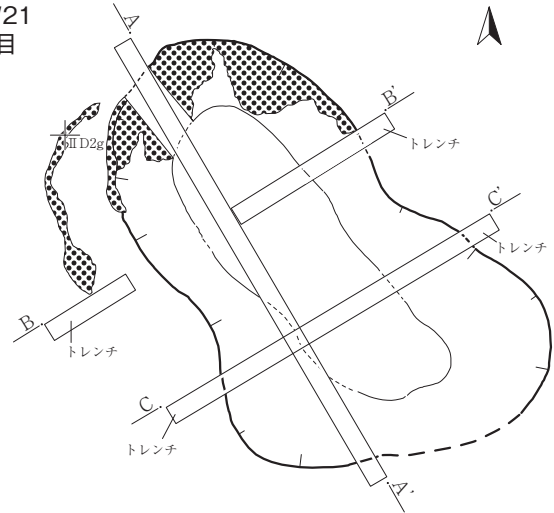

S X W21
5回目

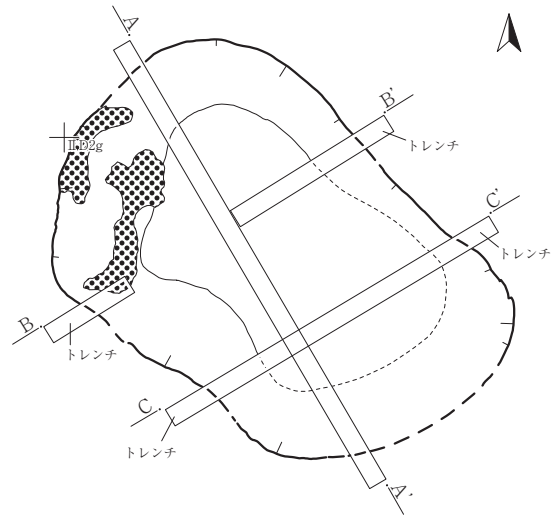

- 炉壁・焼土・粘土等のブロック
- 強い被熱痕 (炉壁か)
- 被熱による灰化
- 鉄滓

S X W21 A-A'・B-B'・C-C'

- 1 5YR2/1 黒褐色 砂質シルト 縮まり中 炭化物混じる20%
- 2 N15/ 黒色 炭化物層 縮まり疎
- 3 10YR8/1~10YR8/2 灰白色 焼土 縮まり疎 炉壁ぎわの白色化層
- 4 5YR1.7/1 黒色~5YR3/2 暗赤褐色 粘土~シルト 縮まり疎 崩れた炉壁
- 5 10YR7/4 にぶい黄橙色~10YR6/4 にぶい黄褐色 粘土~シルト 縮まり疎 炉材 (粘土・焼土)
- 6 10YR6/3 にぶい黄橙色~にぶい黄褐色 粘土~シルト 縮まり疎 焼土・炉材 (粘土)
- 7 5YR1.7/1 黒色~5YR3/2 暗赤褐色 粘土~シルト 縮まり疎 崩れた炉壁
- 8 10YR7/4 にぶい黄橙色~10YR6/4 にぶい黄褐色 粘土~シルト 縮まり疎 炉材 (焼土・粘土)
- 9 10YR8/1 灰白色~10YR8/2 灰 (粘土~シルト) 縮まり疎 白色化した灰
- 10 5YR1.7/1 黒色~5YR3/2 暗赤褐色 粘土~シルト 縮まり疎 炉底部の被熱面
- 11 10YR6/3 にぶい黄褐色 粘土~シルト 縮まり疎 焼土・炉材 (粘土)
- 12 10YR8/1~2 灰白色 粘土~シルト 縮まり疎 焼土
- 13 10YR8/1~2 灰白色 灰 (粘土~シルト) 縮まり疎 被熱による白色化層
- 14 5YR1.7/1 黒色~5YR3/2 暗赤褐色 粘土~シルト 縮まり中 炉底部の被熱面
- 15 5YR1.7/1 黒色~5YR3/2 暗赤褐色 粘土~シルト 縮まり疎 炉壁のブロック状塊
- 16 10YR7/4 にぶい黄褐色~にぶい黄褐色 粘土~シルト 縮まり疎 炉材 (粘土・焼土)
- 17 5YR1.7/1 黒色~5YR3/2 暗赤褐色 粘土~シルト 縮まり疎 炉壁の崩れたもの
- 18 5YR1.7/1 黒色~5YR3/2 暗赤褐色 粘土~シルト 縮まり疎 炉底部か?
- 19 10YR6/3 にぶい黄褐色 粘土~シルト 縮まり中 もっとも新しい炉壁
- 20 10YR6/4 にぶい黄褐色 粘土~シルト 縮まり疎 炉材 (粘土・焼土)
- 21 10YR6/4 にぶい黄褐色 粘土~シルト 縮まり疎 炉材 (粘土・焼土)
- 22 10YR3/1~3/2 黒褐色 砂質シルト 縮まり疎 鉄滓30~40%混じる
- 23 10YR6/1 褐灰色~10YR3/1 黒褐色 粘土~シルト 縮まり中 炉底部の被熱面
- 24 7.5YR4/3 褐色~7.5YR3/1 黒褐色 砂質シルト 縮まり疎 炭化物・焼土など20~30%混じる
- 25 5YR1.7/1 黒色~5YR7/1 明褐色灰5YR3/2 暗赤褐色粘土~シルト 縮まり中 炉底部の被熱面
- 26 10YR7/1 灰白色~7.5YR5/2 灰褐色~7.5YR2/2 黒褐色 細砂 縮まり疎 炉材 (粘土・焼土)・鉄滓
- 27 10YR7/4~6/4 にぶい黄褐色 粘土~シルト 縮まり疎 炉材 (粘土・焼土)
- 28 10YR7/4~6/4 にぶい黄褐色 粘土~シルト 縮まり疎 炉材 (粘土・焼土)
- 29 10YR8/1 灰白色~10YR8/2 黒色、10YR1.7/1 灰 粘土~シルト 縮まり疎 焼土
- 30 2.5Y6/6 明赤褐色 粘土~シルト 縮まり疎 赤褐色化している
- 31 5YR1.7/1 黒色~5YR3/2 暗赤褐色 粘土~シルト 縮まり疎 炉壁
- 32 2.5Y6/6 明赤褐色 粘土~シルト 縮まり疎 赤褐色化している
- 33 10YR7/1 灰白色~7.5YR5/2 灰褐色~7.5YR3/2 黒褐色 細砂 縮まり疎 炉材 (粘土・焼土)・鉄滓
- 34 5YR7/6~6/6 橙色 粘土~シルト 縮まり中 基礎構造の焼き締め被熱面
- 35 7.5YR4/2 灰褐色~7.5YR3/2 黒褐色 砂質シルト 縮まり疎 炉材 (粘土・焼土) 混じる
- 36 7.5YR4/3 褐色~7.5YR3/3 暗褐色 砂質シルト 縮まり疎 炉材 (粘土・焼土) 混じる
- 37 10YR7/6 明黄褐色~7.5YR5/1~7.5YR6/1 褐灰色 細砂 縮まり疎 炉材 (粘土・焼土)・鉄滓
- 38 5YR1.7/1 黒色~5YR3/2 暗赤褐色 粘土~シルト 縮まり疎 崩れた炉壁
- 39 10YR7/4~6/4 にぶい黄褐色 粘土~シルト 縮まり疎 炉材 (粘土・焼土)
- 40 10YR7/4~6/4 にぶい黄褐色 粘土~シルト 縮まり疎 炉材 (粘土・焼土)
- 41 10YR7/4~6/4 にぶい黄褐色 粘土~シルト 縮まり疎 炉材 (粘土・焼土)

S X W21 A-A'
A. L=25.200m

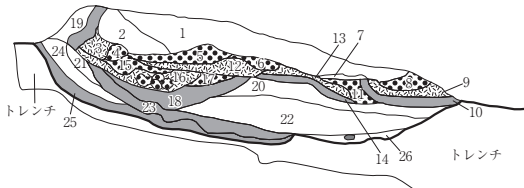

S X W21 B-B'
B. L=25.200m

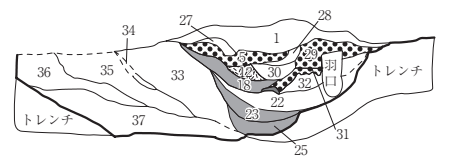

S X W21 C-C'
C. L=25.200m

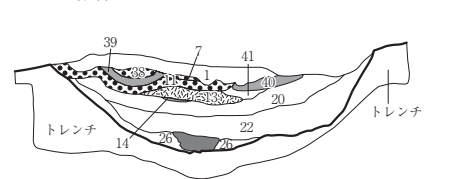

0 1:30 1m

第231図 S X W21 (2/2) 鉄生産関連炉跡

S X W22
使用面

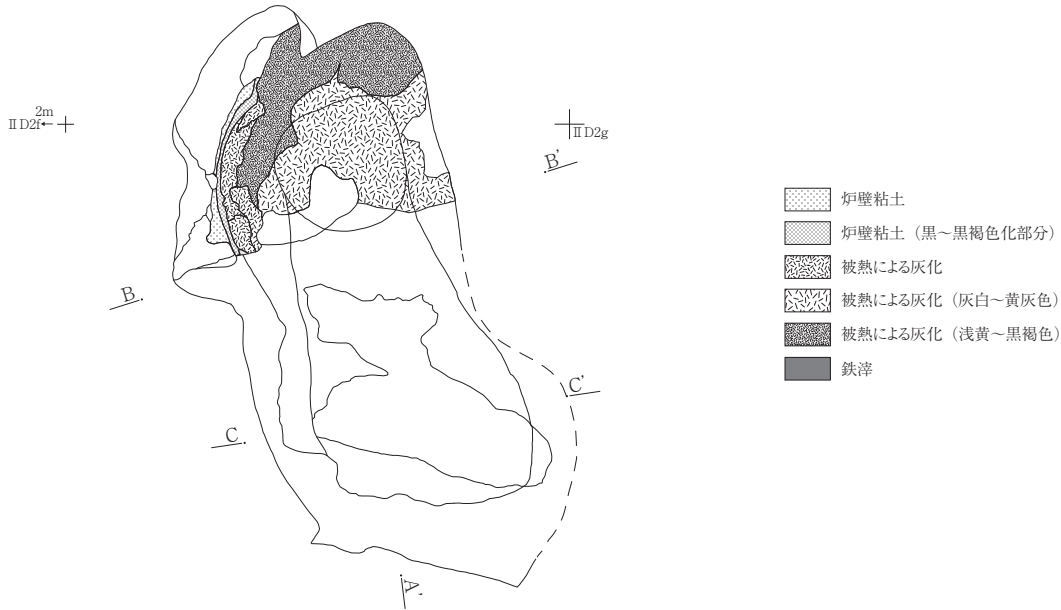

S X W22
掘り方

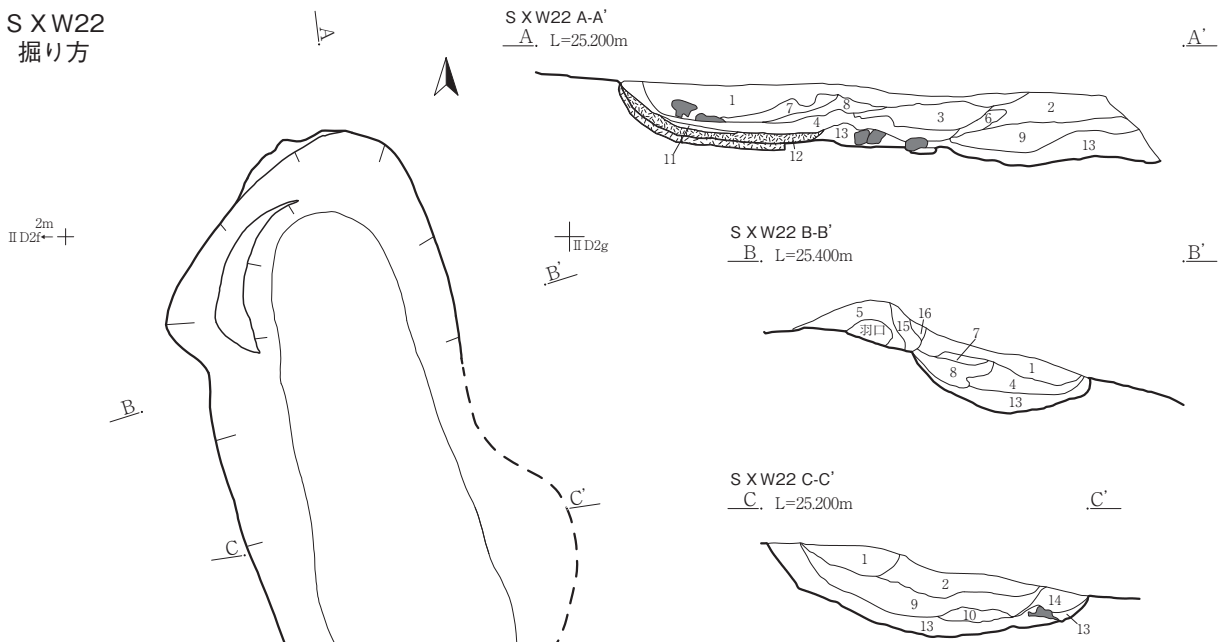

S X W22 A-A'・B-B'・C-C'

- 1 7.5YR5/2 灰褐色～7.5YR5/1 褐灰色 砂質シルト 焼土・炉材を多く含む50%
- 2 10YR6/6 明黄褐色～10YR4/6 褐色 粘土 焼土・炉材を多く含む50%
- 3 10YR1.7/1 黒色 焼土・炭化物 炉材混じる30～40%
- 4 7.5YR6/6 橙色～7.5YR5/6 明褐色 粘土・焼土
- 5 7.5YR6/6 橙色～7.5YR5/6 明褐色 炉壁 焼土・炉材混じる
- 6 5YR8/3 淡橙色～5YR4/3 にぶい赤褐色 炉壁 (焼成面)
- 7 5YR5/1 褐灰色 炉壁?
- 8 7.5YR7/4～7.5YR6/4 にぶい橙色 炉底?
- 9 10YR7/4～10YR6/4 にぶい黄橙色 粘土・焼土 炉材混じる20～30%
- 10 10YR6/4 にぶい黄橙色～10YR6/6 明黄褐色 粘土・焼土
- 11 10Y8/ 灰白色～10Y6/ 灰色 炉底灰
- 12 N2/～N1.5/ 黒色 炉底灰
- 13 N2/～N5Y/ 黒色 砂質シルト 鉄滓・炭混じる10～15%
- 14 10YR2/3 黒褐色 砂質シルト 鉄滓・炭混じる5%
- 15 N2/ 黒色～N7/ 灰色 粘土・シルト 締まり良 炉壁被熱により黒色化
- 16 7.5YR8/2 灰白色～7.5YR8/6 浅黄橙色 粘土・シルト 締まり疎 炉壁被熱により白色化

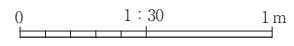

第232図 S X W22鉄生産関連炉跡

S X W23

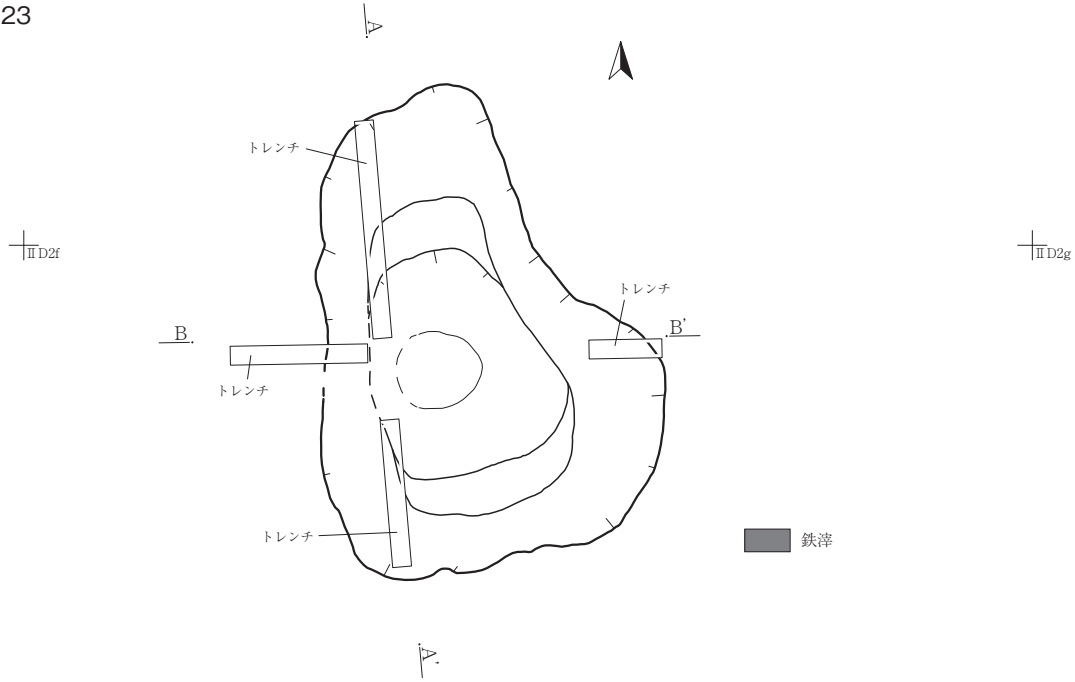

S X W23 A-A'
A, L=25.200m

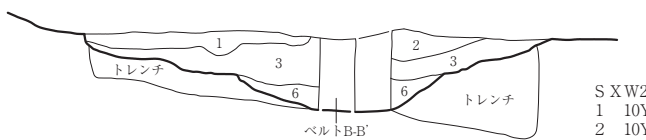

S X W23 B-B'
B, L=25.200m

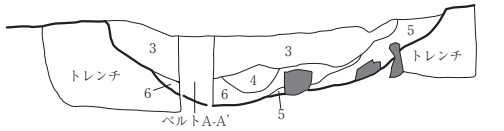

- S X W23 A-A'・B-B'
- | | | | | | |
|---|----------|------|-------|------|-----------------|
| 1 | 10YR3/2 | 黒褐色 | 砂質シルト | 締まり中 | 焼土混じる20% |
| 2 | 10YR4/2 | 灰黄褐色 | 砂質シルト | 締まり中 | 焼土・炉材混じる30～40% |
| 3 | 7.5YR3/3 | 暗褐色 | 砂質シルト | 締まり疎 | 焼土・炉材・スラグ混じる50% |
| 4 | 7.5YR4/2 | 灰褐色 | 砂質シルト | 締まり疎 | スラグ混じる |
| 5 | 10YR3/1 | 黒褐色 | 砂質シルト | | 炭化物混じる10% |
| 6 | 10Y2/2 | 黒褐色 | 砂質シルト | | 炭化物混じる10% |

S X W24 A-A'
A, L=25.000m

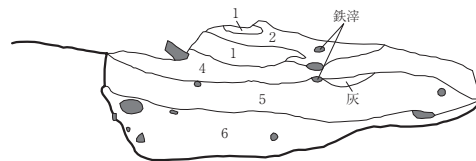

S X W24 B-B'
B, L=25.000m

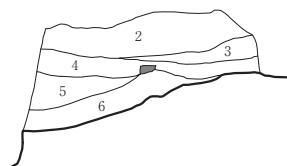

- S X W24 A-A'・B-B'
- | | | | | | |
|---|----------|--------|--------|--------|------------------------------|
| 1 | 7.5YR8/4 | 浅黄橙色 | 粘土・シルト | 炉材粘土 | |
| 2 | 10YR6/6 | 明黄褐色 | 粘土・シルト | 締まり疎 | 炉材粘土・炭化物・鉄滓が混じっている |
| 3 | 5Y2/2 | 黒褐色 | 砂質シルト | 締まりやや疎 | 炭化物・鉄滓混じる |
| 4 | 10YR3/1 | 黒褐色 | 砂質シルト | 締まりやや疎 | 炭化物・鉄滓・炉材粘土ブロック混じる |
| 5 | 10Y2/2 | 黒褐色 | 砂質シルト | 締まり中 | 粗砂～極粗砂混10%
炭化物・鉄滓・粘土ブロック混 |
| 6 | 10YR4/3 | にぶい黄褐色 | 砂質シルト | 締まり中 | 中～極粗砂混10%
炭化物・鉄滓・粘土ブロック混 |

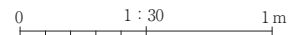

S X W24

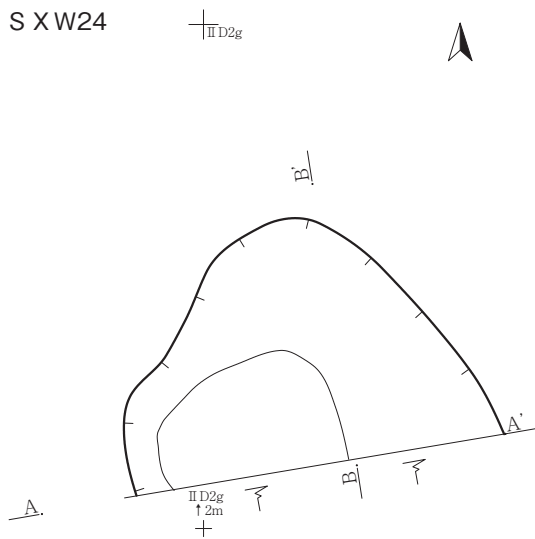

第233図 S X W23・24鉄生産関連炉跡

SW01・02

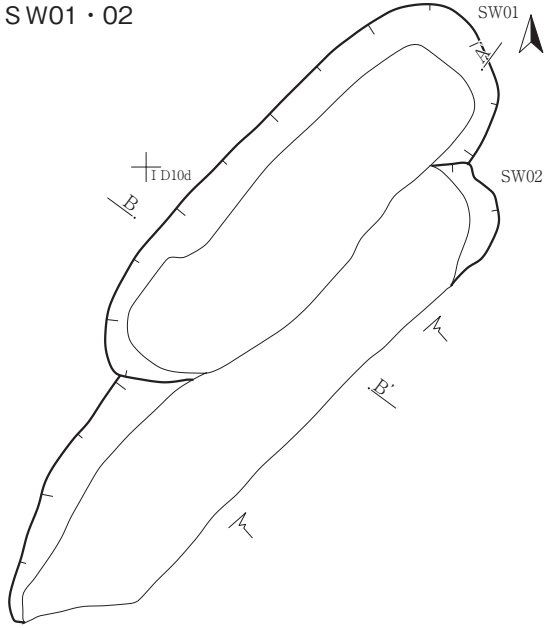

SW01・02 A-A'
A. L=28.200m

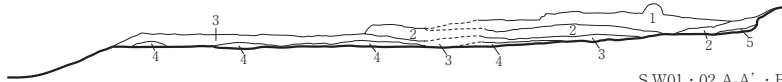

SW01・02 B-B'
B. L=28.200m

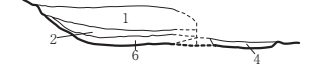

SW04・05

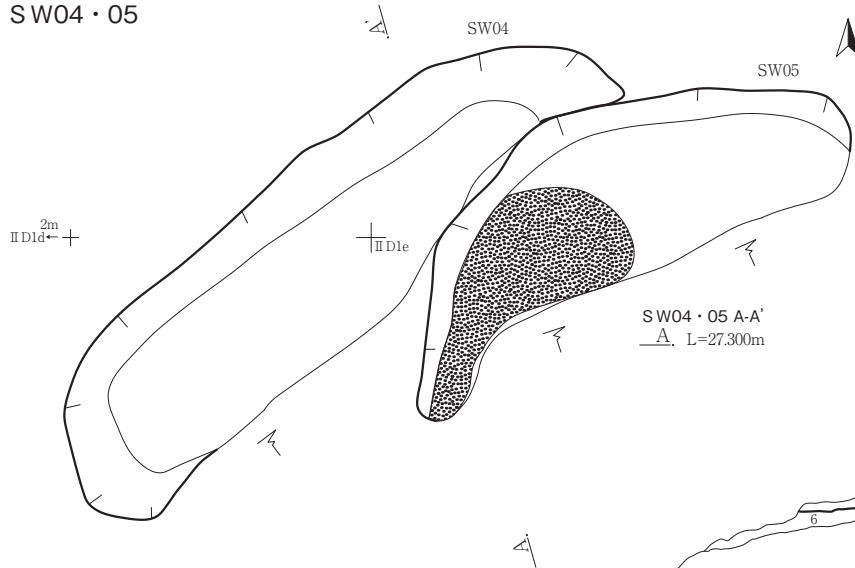

SW04・05 A-A'
A. L=27.300m

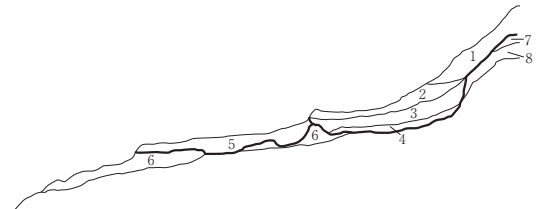

- SW04・05 A-A'
- | | | | | | | |
|---|----------|-----|-------|------|-----------------|-----------------|
| 1 | 10YR2/3 | 黒褐色 | シルト | 縮まり中 | 中砂～粗砂混じる5% | I～II層上部 |
| 2 | 10YR3/2 | 黒褐色 | 砂質シルト | 縮まり中 | 中砂～粗砂混じる5% | I～II層上部 |
| 3 | 10YR2/2 | 黒褐色 | 砂質シルト | 縮まり中 | 中砂～粗砂混じる5% | 下部に炭化物層混じる SW04 |
| 4 | 7.5YR2/2 | 黒褐色 | 砂質シルト | 縮まり中 | 炭化物混じる | SW04 |
| 5 | 10YR2/1 | 黒色 | シルト | 縮まり中 | 炭化物混じる 20%程度 | SW05 |
| 6 | 10YR3/2 | 黒褐色 | シルト | 縮まり中 | 粗砂～極粗砂・小礫混じる10% | II層 |
| 7 | 7.5YR3/1 | 黒褐色 | 砂質シルト | 縮まり中 | | I～II層上部 |
| 8 | 7.5YR3/2 | 黒褐色 | 砂質シルト | 縮まり中 | 中砂混じる5% | II層 |

0 1:50 2m

SW03 TID10e

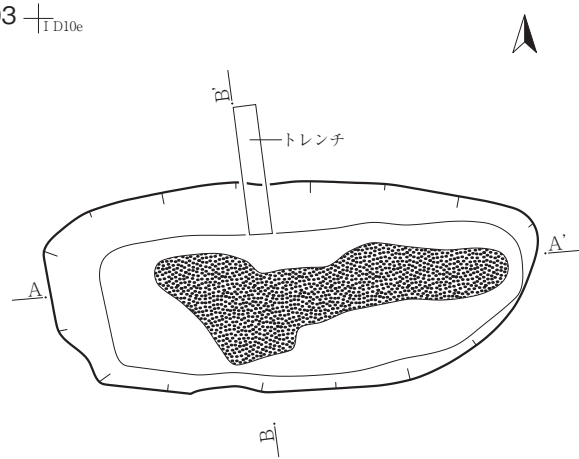

SW03 A-A'
A. L=27.200m

SW03 B-B'
B. L=27.400m

SW03 A-A'・B-B'

- | | | | | | |
|---|----------|----|--------|------|-----------------|
| 1 | 7.5YR4/3 | 褐色 | 砂質シルト | 縮まり中 | 粗砂～極粗砂・小礫混じる10% |
| 2 | 10YR2/1 | 黒色 | シルト質細砂 | 縮まり疎 | 炭化物多く混じる 60% |

SW01・02 A-A'・B-B'

- | | | | | | | |
|---|---------|-----|-------|------|-----------|------|
| 1 | 10YR2/2 | 黒褐色 | 砂質シルト | 縮まり中 | 極細～細砂+シルト | SW02 |
| 2 | 10YR2/1 | 黒色 | 砂質シルト | 縮まり疎 | 炭物主体 | SW02 |
| 3 | 10YR3/1 | 黒褐色 | 砂質シルト | 縮まり疎 | 炭物の多く混じる層 | SW01 |
| 4 | 10YR3/3 | 暗褐色 | 砂質シルト | 縮まり中 | 極細～細砂+シルト | SW01 |
| 5 | 10YR3/4 | 暗褐色 | 砂質シルト | 縮まり中 | | SW02 |
| 6 | 10YR2/2 | 黒褐色 | 砂質シルト | 縮まり中 | | SW01 |

第235図 SW01・02・03・04・05炭窯跡

SW06 \perp D1h

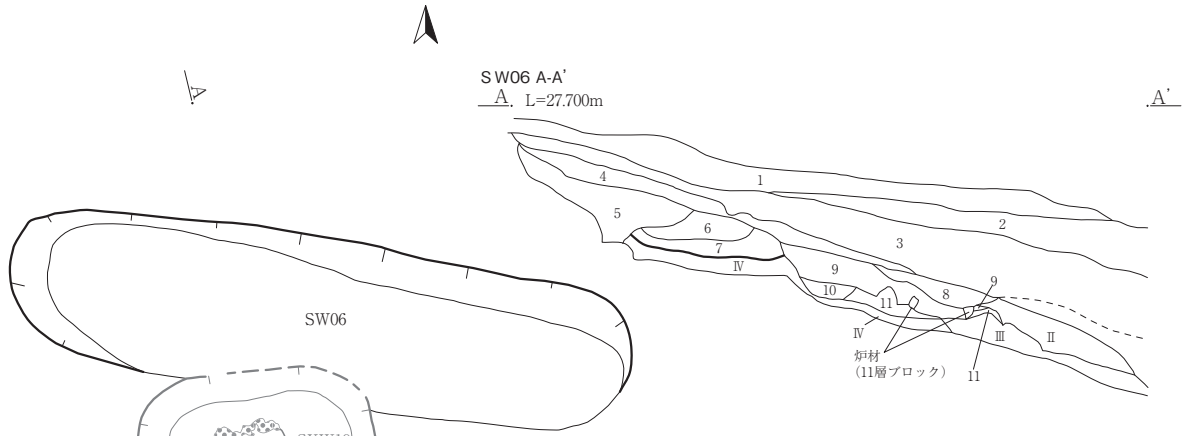

SW06 A-A'

A, L=27.700m

SW06 A-A'	Color	Soil Description
1	7.5YR2/1 黒色	砂質シルト 締まり疎 表土・腐食土層
2	10YR5/2 灰黄褐色	極細砂～シルト 締まり疎 中砂～焼礫
3	2.5Y3/2 黒褐色	シルト～細砂 締まり疎
4	10YR3/3 暗褐色	シルト～細砂 締まり疎 中砂～粗砂混じる10%
5	10YR3/4 暗褐色	砂質シルト 褐灰色砂土層・黄褐色土層の互層 (新しい攪乱)
6	10YR6/3 にぶい黄橙色	砂質シルト 締まり中 花崗岩3%含む 木根含む SW06
7	10YR2/2 黒褐色	砂質シルト 締まり中 炭化物層 炭化物50%含む SW06
8	10YR3/4 暗褐色	砂質シルト 締まり中 花崗岩粒5%含む SXW19
9	5YR4/8 赤褐色	砂質シルト 締まり中 花崗岩粒5%含む SXW19
10	10YR3/4 暗褐色	焼土 締まりやや密 SXW19
11	10YR3/2 黒褐色	砂質シルト 締まり中 花崗岩粒3%含む SXW19の炉跡痕跡

SW07 \perp D1r

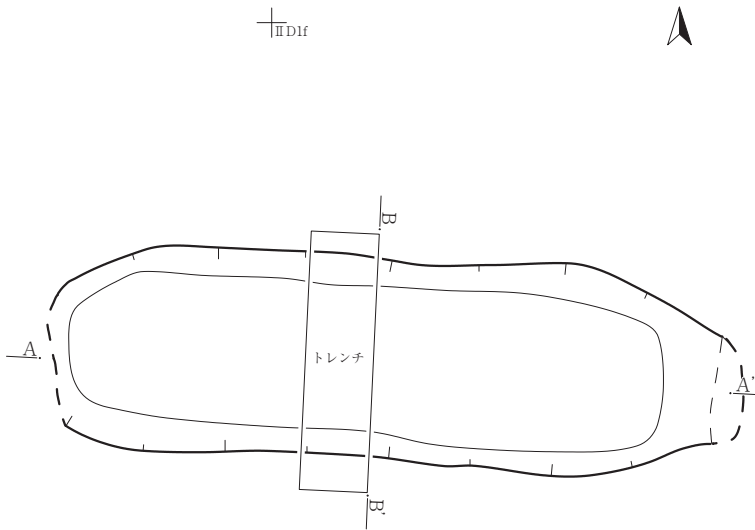

SW07 A-A'

A, L=25.800m

SW07 B-B'

B, L=25.800m

SW07 A-A'・B-B'

SW07 A-A'・B-B'	Color	Soil Description
1	5YR2/1 黒褐色	砂質シルト 締まりやや疎 炭化物混じる15～20%
2	7.5YR2/2 黒褐色	砂質シルト 締まりやや疎 炭化物 10YR4/3にぶい黄褐色シルトブロック混じる10%
3	5YR2/1 黒褐色	砂質シルト 締まりやや疎 炭化物混じる20～25%
4	N1.5 黒色	シルト 締まりやや疎 炭化物の層
5	N1.5 黒色	炭化物層 締まりやや疎
6	7.5Y3/2 オリーブ黒色	砂質シルト 締まりやや疎 炭化物混じる10%
7	N1.5 黒色	シルト 締まりやや疎 炭化物層
8	7.5YR2/1 黒色	砂質シルト 締まりやや疎
9	5YR1.7/1 黒色	砂質シルト 締まりやや疎 上部に炭化物の層
10	7.5YR2/2 黒褐色	砂質シルト 締まりやや疎

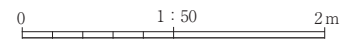

第236図 SW06・07炭窯跡

II D2e SW08・09・10・11

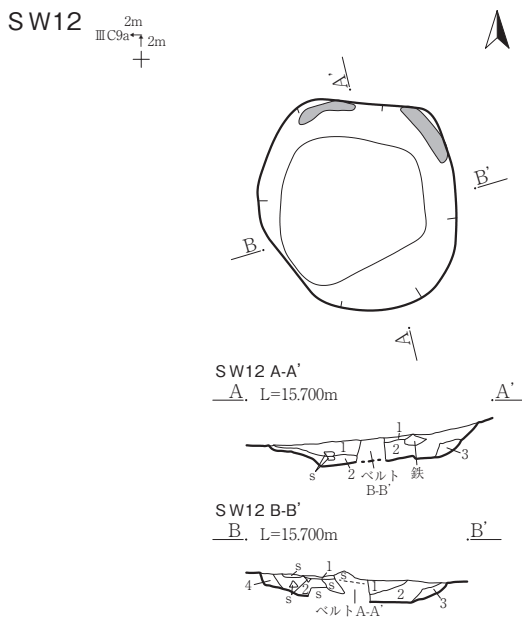
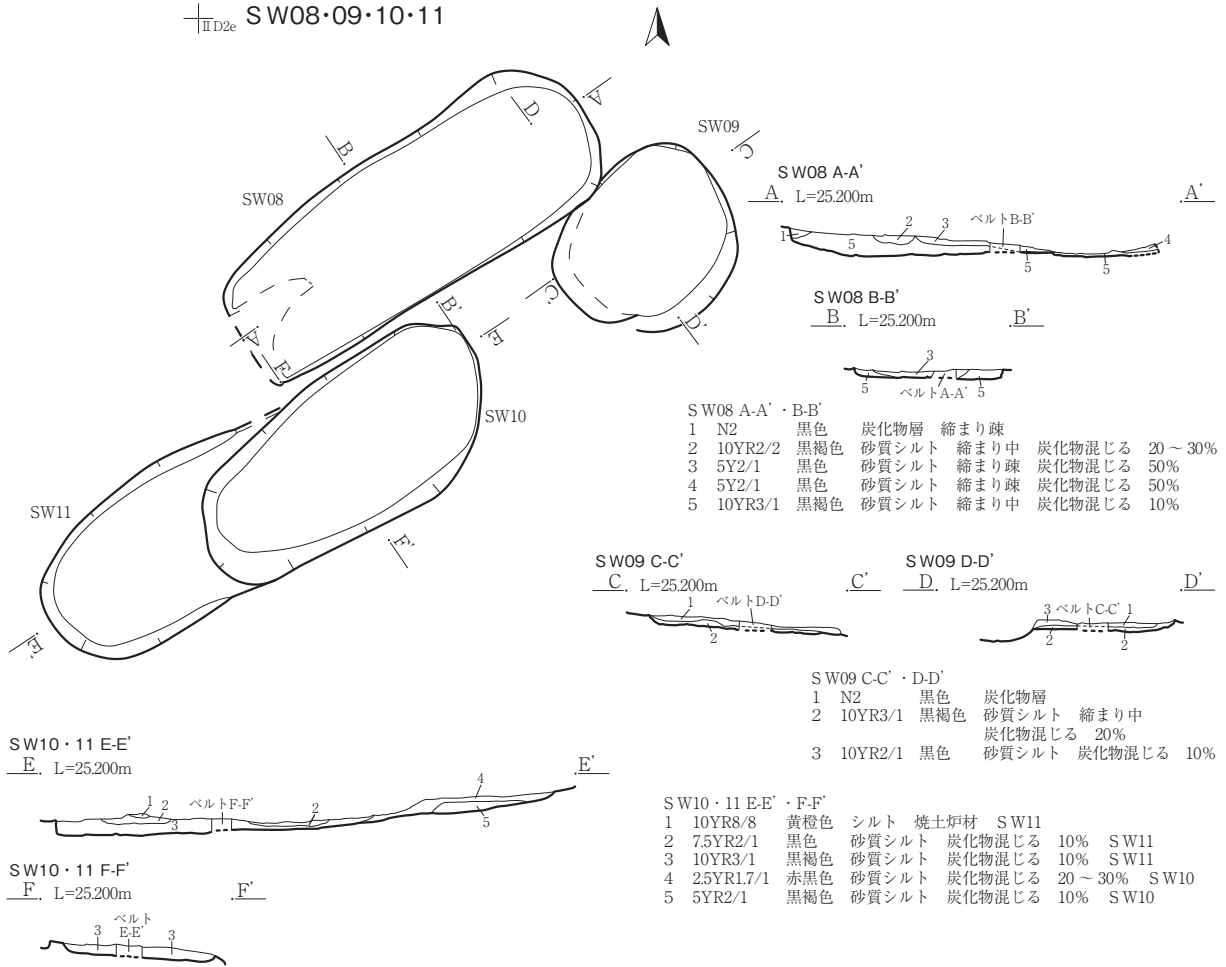

SW12 A-A'・B-B'

1	7.5YR2/1	黒色	シルト	粘性微弱	縮まりやや疎	花崗岩粒極小~10%
2	10YR2/1	黒色	シルト	粘性なし	縮まり疎	(炭化物を主体とする層)
3	7.5YR2/2	黒褐色	シルト	粘性弱	縮まり密	花崗岩粒極小10%
4	7.5YR3/3	暗褐色	シルト	粘性弱	縮まり密	焼土粒極小10% (床面付近は焼土ブロック層)

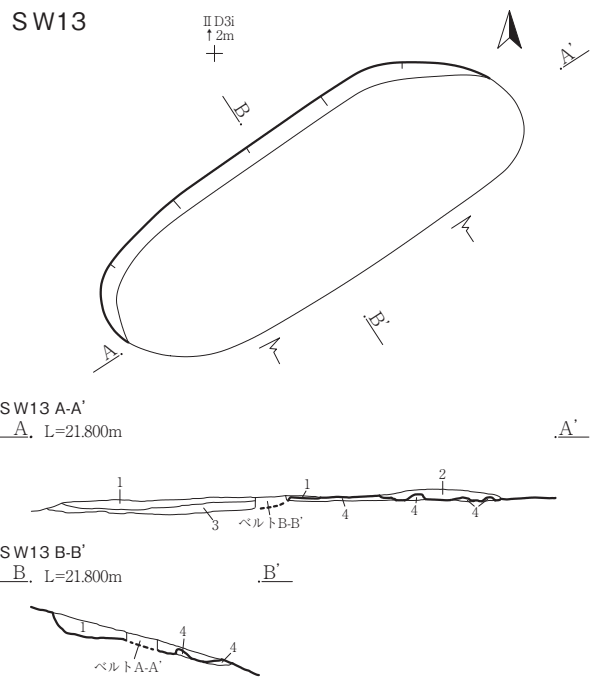

SW13 A-A'・B-B'

1	N1.5	黒色~2.5Y3/2	黒褐色	炭化物	縮まり疎	砂質シルト混じる
2	2.5Y3/3	暗オリーブ褐色	シルト質細砂	縮まり疎	炭化物混じる	10%
3	10YR4/2	灰黄褐色	砂質シルト	縮まり中	極粗砂~小礫混じる	15~20%
4	IV	(掘り過ぎ)				

0 1:50 2m

第237図 SW08・09・10・11・12・13炭窯跡

S X 02

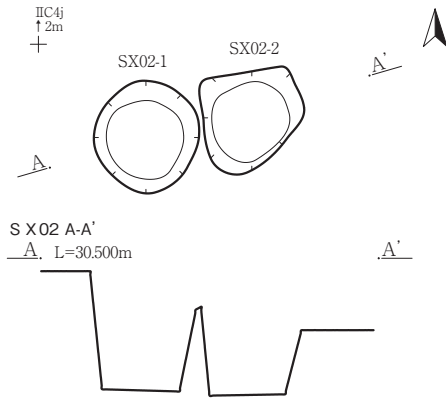

S X 03

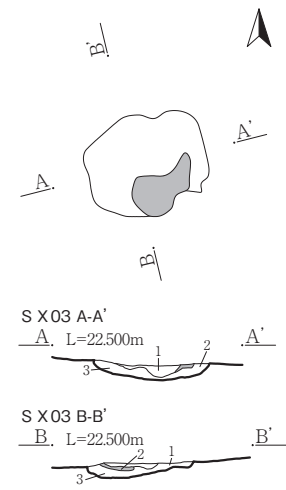

- S X 03 A-A' · B-B'
- | | | | | | | |
|---|---------|------|-------|-------|------|--------------------|
| 1 | 10YR2/3 | 黒褐色 | シルト | 粘性弱 | 締まり密 | 10YR7/8黄橙色ブロック3%含む |
| 2 | 10YR7/6 | 明黄褐色 | シルト | 粘性弱 | 締まり密 | 焼土? |
| 3 | 10YR7/8 | 黄橙色 | 粘質シルト | 粘性やや強 | 締まり密 | |

S X 04 · 05

S X 06

2m
III C9

貝層 SX04

貝層 SX05

SX06

貝層

トレンチ110

III C2d

*SX06断面図記録なし。

*SX04 · 05断面図記録なし。

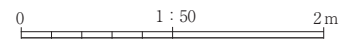

第238図 S X 02木製品埋設土坑・03粘土ブロック集中箇所・04・05・06貝層

SX07 \perp IVB2h

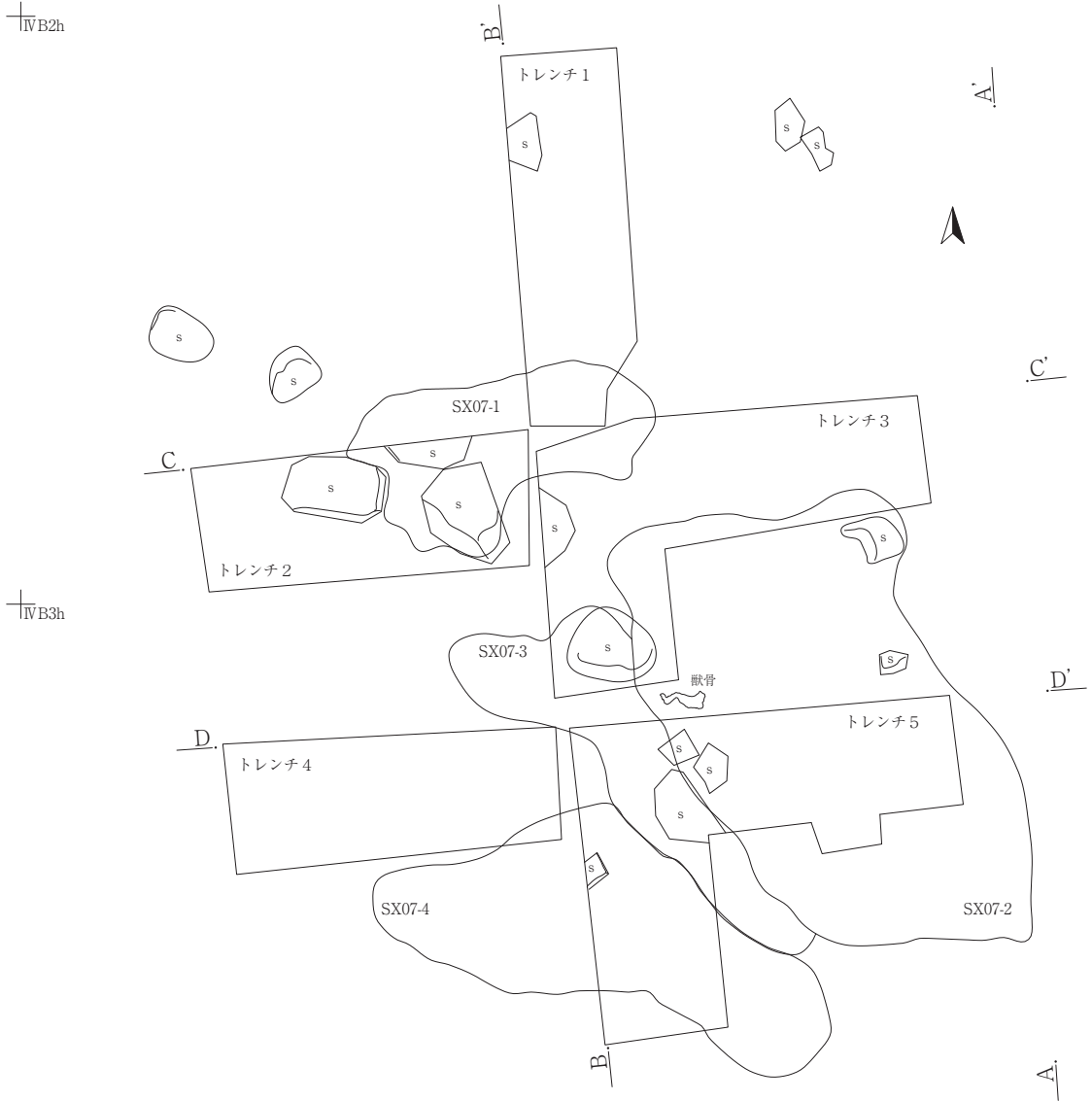

SX07 A-A'
A, L=14.600m

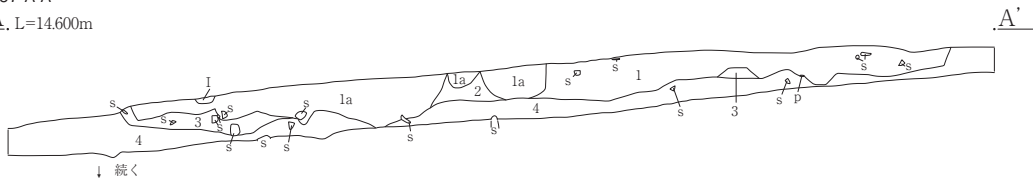

SX07 B-B'
B, L=14.700m

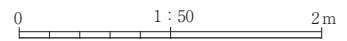
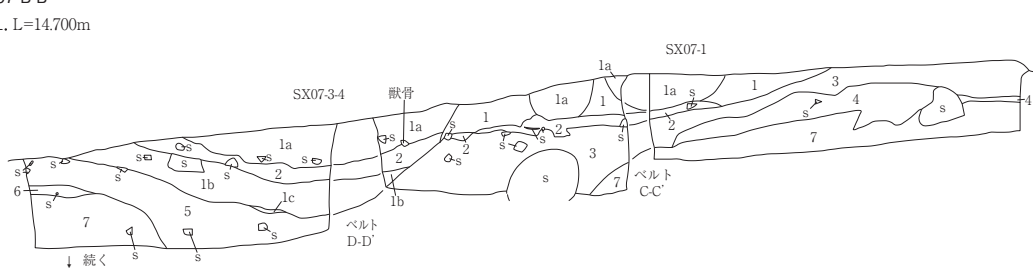

第239図 SX07 (1/2) 貝層

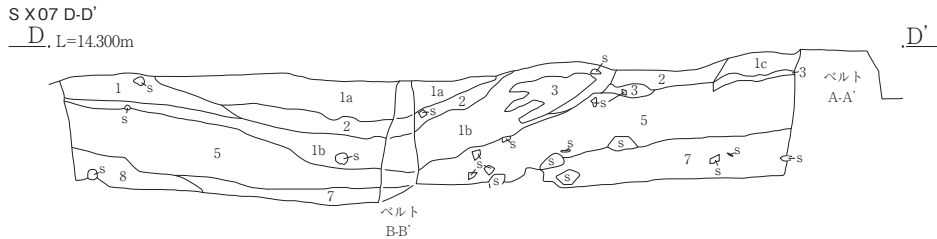
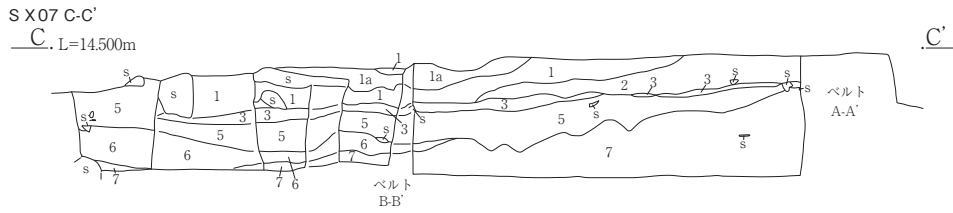

S X07 A-A' · B-B' · C-C' · D-D'

- | | | | |
|----|---------|--------|------------------------------------------------------------------------------------|
| 1 | 10YR2/3 | 黒褐色 | 砂質シルト 締まり中 径5~10mm大の小礫混入20% 径70cm大の亜角礫含む |
| 1a | 10YR2/3 | 黒褐色 | 混貝土層 締まり中 混入15%含む アサリ主体 |
| 1b | 10YR2/3 | 黒褐色 | 混貝土層 締まり中 混入40%含む アサリ主体 ※1b層が2層を挟んで下位にある 径20cm大の亜角礫入る |
| 1c | 10YR2/3 | 黒褐色 | 混貝土層 締まり中 混入20%含む アサリ主体 1d層 10YR7/4にぶい黄橙色 締まり密 火山灰?要サンプル採取
貝層1b層の下位にある 貝殻片混じる5% |
| 2 | 10YR2/2 | 黒褐色 | シルト 締まり中 |
| 3 | 10YR6/3 | にぶい黄橙色 | 細砂 締まり疎 ※1a層の上位・1b層の下位に入っている |
| 4 | 10YR5/4 | にぶい黄褐色 | 粗砂 締まり密 径30cm大の亜角礫含む 黒色土ブロック10%含む ※斜面上位・北側におのみ堆積 |
| 5 | 10YR3/1 | 黒褐色 | 砂質シルト 締まり中 |
| 6 | 10YR6/2 | 灰黄褐色 | 砂礫 締まり密 |
| 7 | 10YR2/1 | 黒色 | シルト 締まり密 一部土壌が酸化し褐色化している 径30cm~60cm大の亜角礫入る |
| 8 | 10YR3/2 | 黒褐色 | 砂質シルト 締まり中 小礫混入 φ5cm大 |

S X08 · 09

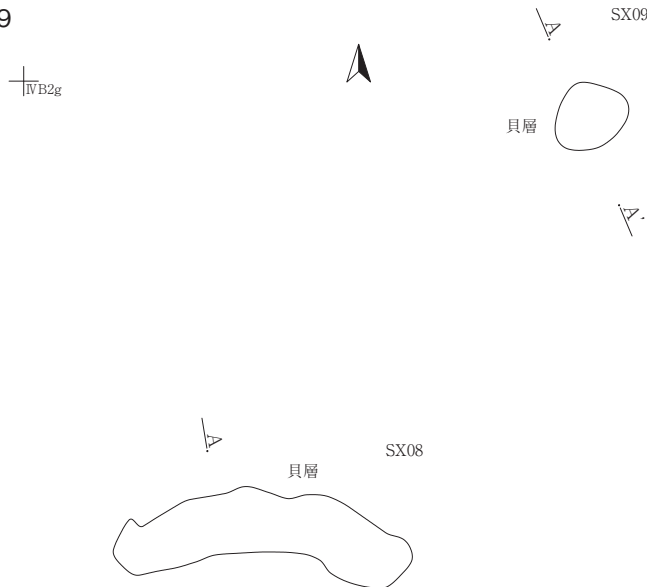

S X08 A-A'
A. L=12600m

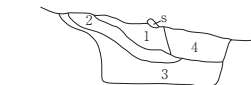

- S X08 A-A'
- | | | | |
|---|---------|--------|---------------------------------------|
| 1 | 10YR2/1 | 黒色 | シルト 粘性弱 締まりやや密 (貝を含む層) 30%程度 |
| 2 | 10YR2/1 | 黒色 | シルト 粘性弱 締まりやや密
花崗岩粒極小~小5% 貝を5%程度含む |
| 3 | 10YR5/3 | にぶい黄褐色 | 砂質シルト 粘性ほとんどなし 締まりやや疎 |
| 4 | 10YR3/3 | 暗褐色 | シルト 粘性弱 締まり密 花崗岩粒極小~小1~3%含む (洪武通寶出土層) |

S X09 A-A'
A. L=13000m

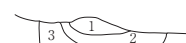

- S X09 A-A'
- | | | | |
|---|---------|--------|----------------------------------|
| 1 | 10YR2/1 | 黒色 | シルト 粘性弱 締まりやや密 (貝を含む層) 40~50% |
| 2 | 10YR2/1 | 黒色 | シルト 粘性弱 締まりやや密
花崗岩粒極小~小1~3%含む |
| 3 | 10YR5/3 | にぶい黄褐色 | 砂質シルト 粘性ほとんどなし 締まりやや疎 |

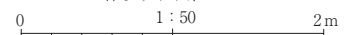

第240図 S X07 (2/2) · 08 · 09貝層

S X 10 (2層中の貝出土状況)

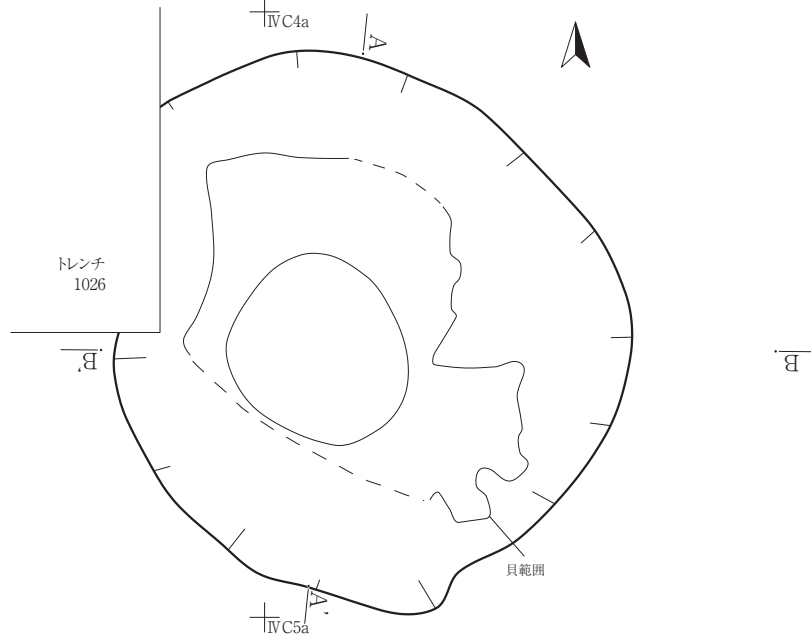

S X 10 (5層中の貝出土状況)

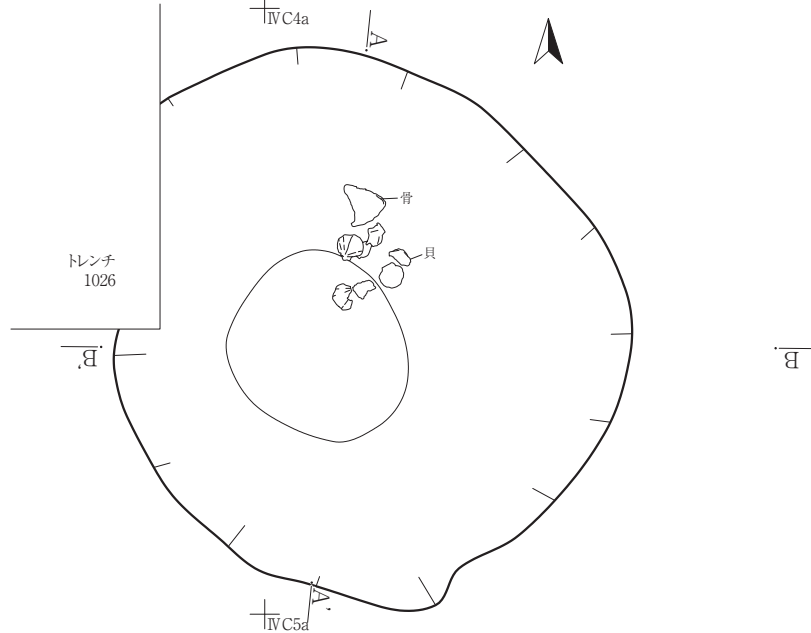

S X 10 A-A'

A. L=14.000m

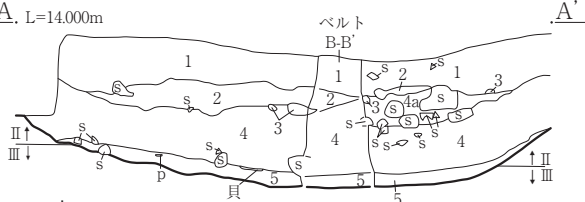

S X 10 B-B'

B. L=13.900m

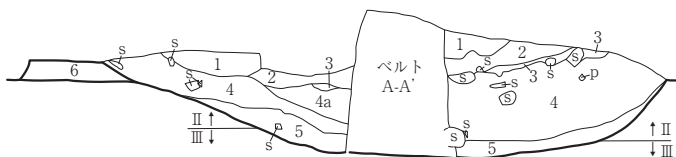

S X 10 A-A'・B-B'

- | | | | |
|----|-----------|-----|-----------------------------|
| 1 | 10YR2/3 | 黒褐色 | 砂質シルト 締まり中 花崗岩粒10%含む |
| 2 | 10YR2/2 | 黒褐色 | シルト 締まり中 貝30% 混貝土層 |
| 3 | 10YR5/6 | 黄褐色 | 砂礫 締まり密 |
| 4 | 10YR2/1 | 黒色 | シルト 締まり中 貝5% 混貝土層 |
| | | | 3層下位~4a層にかけて径10~20cm大の垂角礫含む |
| 4a | 10YR2/1 | 黒色 | シルト 締まり中 4層と同質の層で礫が含まれる層 |
| 5 | 10YR1.7/1 | 黒色 | シルト 締まり中 粘性強 貝・小礫1%含む |
| | | | 黄色土1%含む ブロック状に砂礫層が入る |
| 6 | 10YR3/3 | 暗褐色 | 砂質シルト 締まり密 黄色土10%含む |
| | | | 花崗岩粒3%含む (古代住居跡の貼床) |

B'

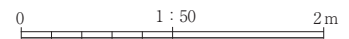

第241図 S X 10貝層

SX11 ⅣC5c

ⅣC5d

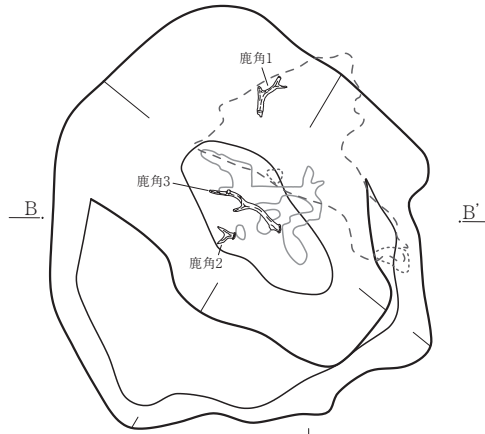

ⅣC6d

SX11 A-A'
A. L=13.500m

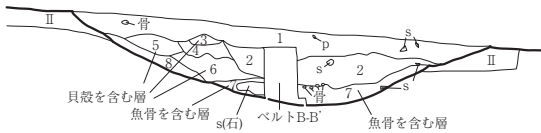

SX11 B-B'
B. L=13.300m



SX11 A-A'・B-B'	
1	10YR3/1 黒褐色 シルト～極細砂 粘性弱 締まり中 粗砂～細礫を3%含む
2	10YR2/1 黒色 シルト～極細砂 粘性弱 締まり中 粗砂～細礫を3%含む
3	10YR3/1 黒褐色 シルト～極細砂 粘性弱 締まり疎 粗砂～細礫を3% 1～2cm大の貝を40%含む
4	10YR2/1 黒色 シルト～極細砂 粘性弱 締まり疎 粗砂～細礫を2%含む
5	10YR2/1 黒色 シルト～極細砂 粘性弱 締まり疎 粗砂～細礫を2% 1～2cm大の貝を10%含む
6	1～5cm大の貝層 10YR3/1 黒褐色 粘性弱 締まり疎 シルトブロック土を15%含む
7	10YR2/1 黒色 シルト 粘性中 締まり中 1cm大の魚骨を1%含む
8	10YR3/1 黒褐色 シルト～極細砂 粘性弱 締まり中 粗砂～細礫を5%含む
9	10YR4/1 褐灰色 シルト～極細砂 粘性弱 締まり中 5～20mm大の10YR6/3にぶい黄橙色シルトブロック土を5%含む
II	10YR4/1 褐灰色 シルト～極細砂 粘性弱 締まりやや密 粗砂～細礫を3%含む

SX11 (3・5・6層中の貝殻出土状況)

SX11 (7層中の魚骨・獣骨出土状況)

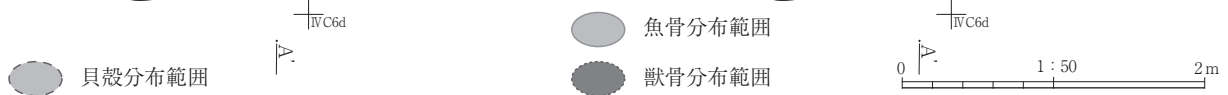
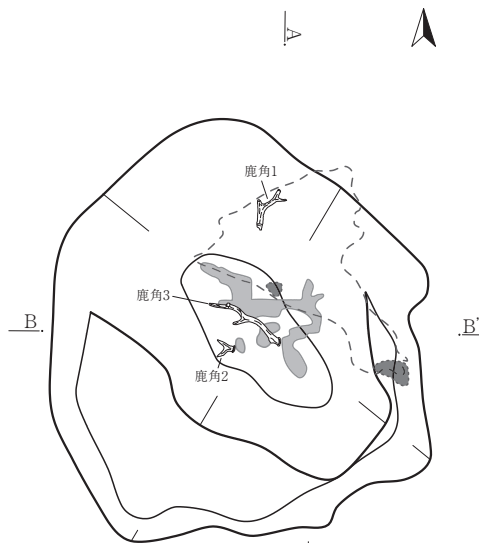
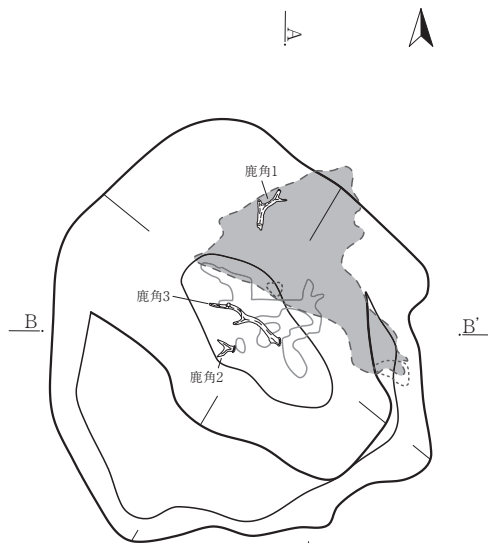

第242図 SX11貝層

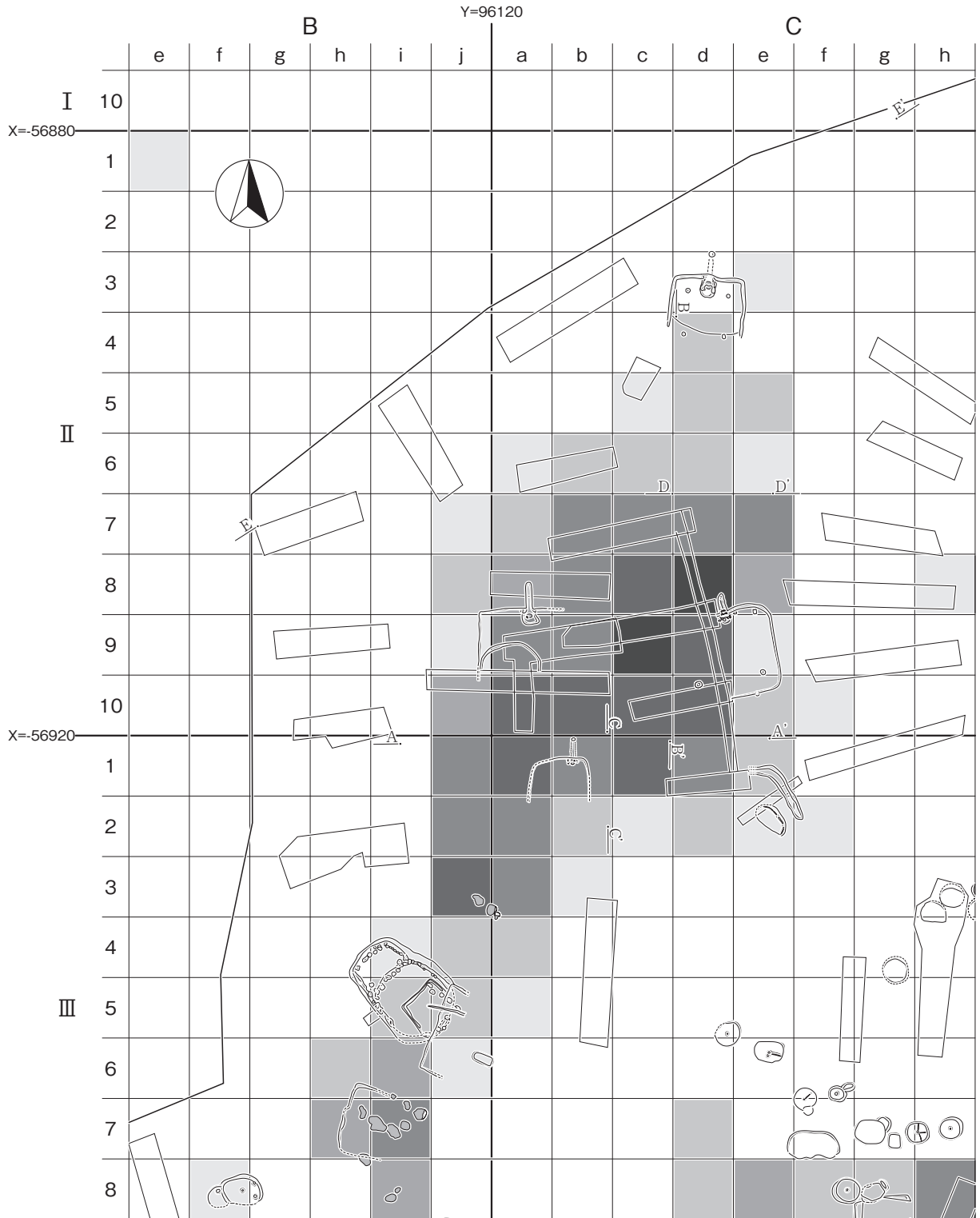

グリッド別遺物重量分布図：縄文土器

土器重量 (kg)

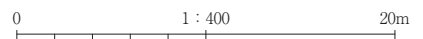
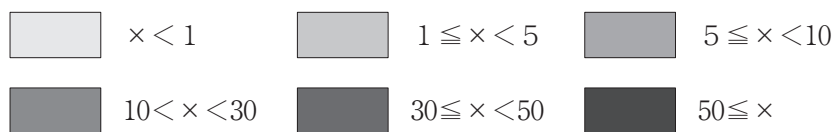

第243図 B区遺物包含層(1)

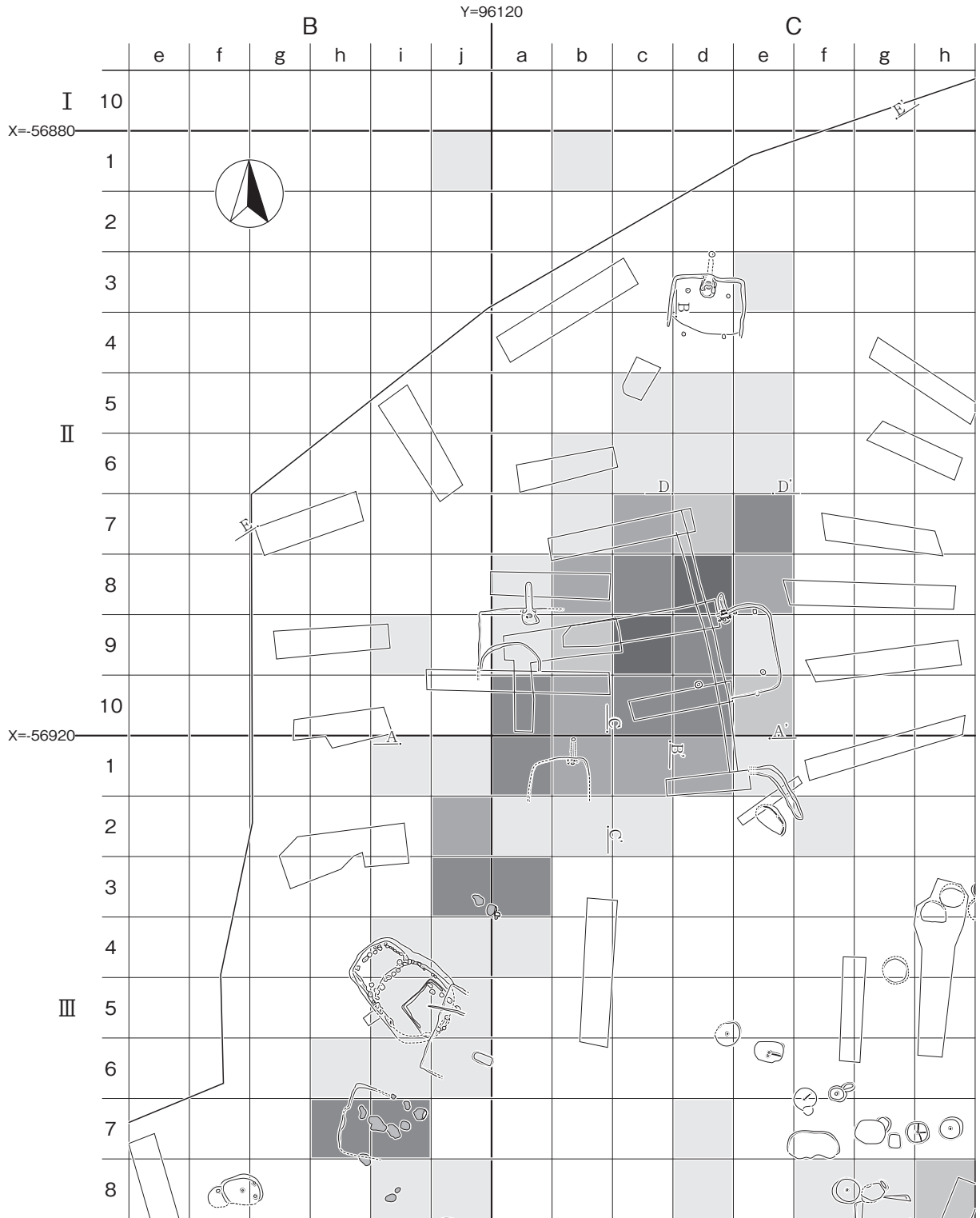

グリッド別遺物重量分布図：石器（剥片）

石器（剥片）重量（g）

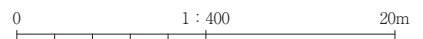
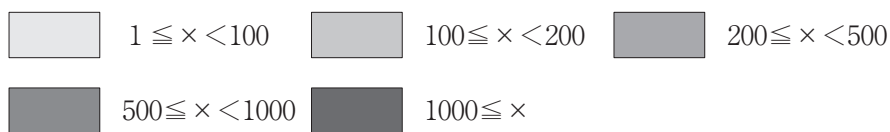

第244図 B区遺物包含層（2）

B区 B-B'

B区 B-B'

B. L=23,200m

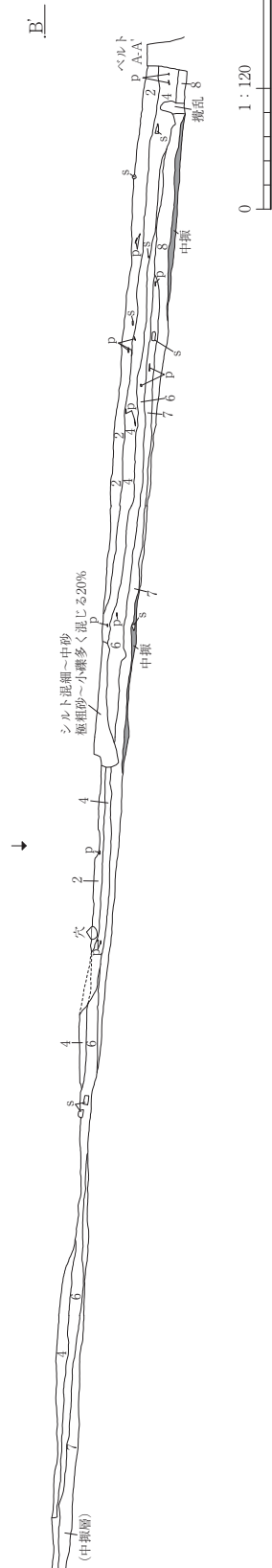

拡大図

B. L=23,200m B'

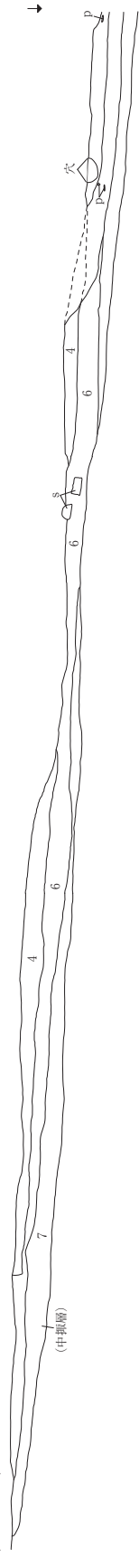

L=23,200m B'

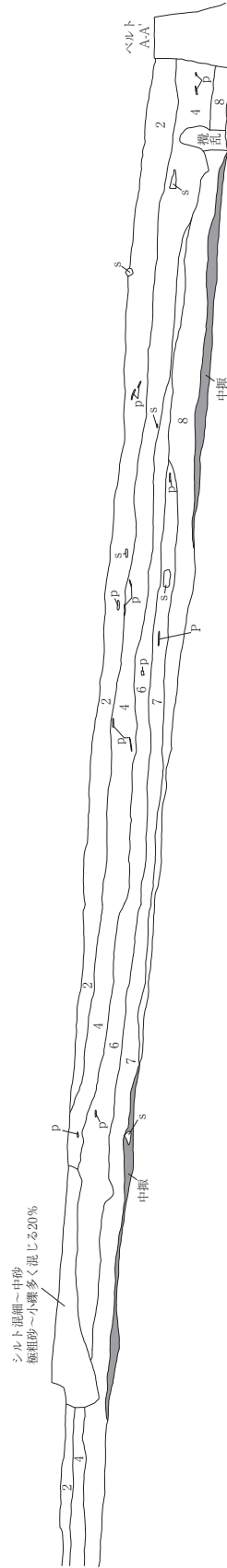

B区 南東包含層 B-B'

- | | | | | | | | | |
|---|----------|------------|-----|-------|------------------|-----------|---------------|----------------------|
| 1 | 10YR4/4 | 褐色～10YR3/4 | 暗褐色 | 砂質シルト | 砂質シルト | 締まり良 | 中～小礫混20～25% | 遺物多い (包含層上1) |
| 2 | 10YR2/3 | 黒褐色 | | 砂質シルト | 砂質シルト | 締まり良 | 中～極粗砂混5% | 遺物多い炭 (包含層上) |
| 3 | 7.5YR2/1 | 黒色 | | 砂質シルト | 砂質シルト | 締まり良 | 細～中砂混25%～ | 遺物多い炭 (包含層中1) |
| 4 | 10YR3/5 | にぶい黄褐色 | | 細砂～中砂 | シルト質でやや土壌化した部分多い | 締まり良 | 細砂非常に多い | 遺物多い炭 (包含層中2) |
| 5 | 7.5YR3/2 | 黒褐色 | | 砂質シルト | 砂質シルト | 締まり良 | 細～中砂極粗砂混じる15% | 遺物やや少ないか? (包含層下1) |
| 6 | 10YR2/3 | 黒褐色 | | 粘質シルト | 粘質シルト | 良 | 細砂混20～30% | 中継10YR8/8黄橙混 (包含層下2) |
| 7 | 5YR1/1 | 黒色 | | 粘質シルト | 粘質シルト | 細砂～中砂混20% | | (包含層下3) |
| 8 | 10YR2/3 | 黒色 | | | | | | |

第246図 B区遺物包含層 (4)

B区 C-C'

B区 C-C'
C. L=21.300m

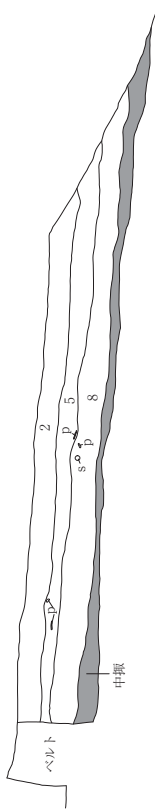

B区 南東包含層 C-C'

- | | | | | | | | |
|---|----------|------------|-----|-------|------|---------------|-------------------------------|
| 1 | 10YR4/4 | 褐色～10YR3/4 | 暗褐色 | 砂質シルト | 締まり良 | 中～小礫混20～25% | 遺物多い (包含層上1) |
| 2 | 10YR2/3 | 黒褐色 | | 砂質シルト | 締まり良 | 中～極粗砂混5% | 遺物多い炭 (包含層上) |
| 3 | 7.5YR2/1 | 黒色 | | 細砂～中砂 | シルト質 | 細～中砂混25% | 遺物多い炭 (包含層中1) |
| 4 | 10YR3/5 | にぶい黄褐色 | | 砂質シルト | 締まり良 | 細砂非常に多い | 遺物多い炭 (包含層中2) |
| 5 | 7.5YR3/2 | 黒褐色 | | 砂質シルト | 締まり良 | 細～中砂極粗砂混じる15% | 遺物やや少ないか? (包含層下1) |
| 6 | 10YR2/3 | 黒褐色 | | 粘質シルト | 良 | 細砂混20～30% | 中粒10YR8/8黄橙混 (プロック状に) (包含層下2) |
| 7 | 5YR1/1 | 黒色 | | | | | |
| 8 | 10YR2/3 | 黒色 | | | | | |

B区 D-D'

B区 D-D'
D. L=23.900m

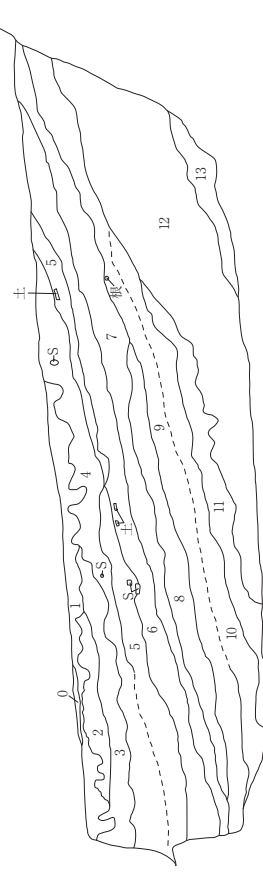

B区 D-D'

- | | | | | | | | |
|----|----------|-------------|-------|--------|--------------------------------|--------------------|---------------------------------------------------------------|
| 0 | 2.5Y4/2 | 暗灰黄色 | | シルト質細砂 | 極粗砂～小レキ混じる10% | 土師層 | この層の下面で土師の住居 (S I 04-06?) を確認している |
| 1 | 10YR2/1 | 黒色 | | 砂質シルト | 極粗砂～小レキ混じる5% | 細文土器混じる | |
| 2 | 5YR3/2 | 暗赤褐色 | | 砂質シルト | 極粗砂～小レキ混じる5% | 細文土器混じる | |
| 3 | 10YR2/2 | 黒褐色 | | 砂質シルト | 極粗砂10% | 細文土器混じる | |
| 4 | 10YR4/2 | 灰黄褐色 | | 砂質シルト | 極粗砂～小レキ15～20% | 上位 | 全体的には、部分的な粗砂～小レキ主体の層などがあるため、部分により土質が相違するが、この3層を上・中・下に分けて掘削した。 |
| 5 | 10YR4/3 | にぶい黄褐色 | | 砂質シルト | 極粗砂～小レキ10% | 中位 | |
| 6 | 7.5YR4/3 | 褐色 | | 砂質シルト | 極粗砂～小レキ10% | 下位 | |
| 7 | 7.5YR3/1 | 黒褐色 | | シルト質細砂 | 右底部分に部分的にこうした砂の堆積がみられる。粗文土器混じる | | |
| 8 | 10YR4/1 | 褐灰色～10YR4/2 | 灰黄褐 | シルト質細砂 | 中～粗砂わずかに混じる5% | 中セリプロック状に混じる | |
| 9 | 7.5YR2/1 | 黒色 | | シルト質細砂 | 粗～小レキ混じる 20% | | |
| 10 | 7.5YR3/1 | 黒褐色 | | シルト質細砂 | 粗～極粗細 10% | | |
| 11 | 10YR3/2 | 黒褐色 | | シルト質細砂 | 粗～小レキ混じる 20% | | |
| 12 | 10YR3/2 | 暗褐色 | | シルト質細砂 | 粗～小レキ混じる 20% | | |
| 13 | 10YR4/4 | 暗褐色 | にぶい黄褐 | 砂質シルト | 中～粗砂混じる 5% | III層系の土壌化の進行したものの。 | |



第247図 B区遺物包含層 (5)

B区 E-E'

B区 E-E'
E. L=28800m

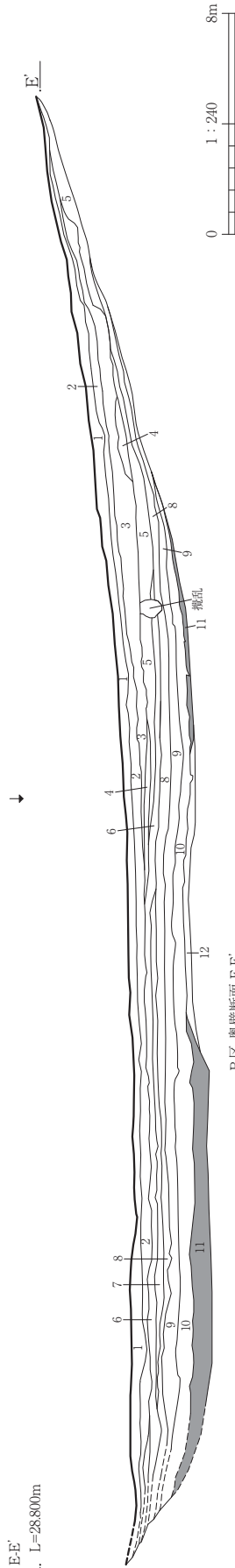

- B区 奥壁断面 E-E'
- 1 7.5YR2/2 黒褐色
 - 2 5YR2/1 黒褐色
 - 3 7.5YR2/1 黒色
 - 4 10YR5/2 灰黄褐色
 - 5 10YR5/2 灰黄褐色
 - 6 10YR5/2 灰黄褐色
 - 7 7.5YR4/2 黒色
 - 8 7.5YR1/7 灰黄褐色~10YR2/2 黒褐色
 - 9 10YR4/2 灰褐色~7.5YR2/2 黒褐色
 - 10 7.5YR4/2 黒褐色
 - 11 10YR5/3 ~ 10YR4/3 に近い黄褐色
 - 12 10YR7/8 黄褐色

拡大図

E. L=28800m

- シルト~細砂 締まり疎 基本層序 I 層相当
- シルト 締まりやや疎
- 細砂 締まり中
- シルト~極細砂 シルト混じる 6層よりやや明るいか? 分層できるが...
- シルト 締まり疎 細砂20%混じる
- シルト~細砂 締まり疎 細砂20%混じる
- シルト 締まり中 細砂 細~中砂20%混じる
- シルト~極細砂 締まり中 粗砂~小礫10%混じる 下面で土師住居跡検出
- シルト~細砂 締まり中 粗砂~小礫15%混じる 縄文前期包含層 (包含層断面の(上)に対応)
- シルト 締まり中 粗砂~小礫10~15%混じる 縄文前期包含層 (包含層断面の(中)・(下)に対応)
- シルト 締まり中 細砂~粗砂20%混じる 遺物は混じらないようである 上面で火山灰をブロック状に検出
- 粘土~シルト 粘性あり 締まり良 基盤層 基本層序 III 層相当

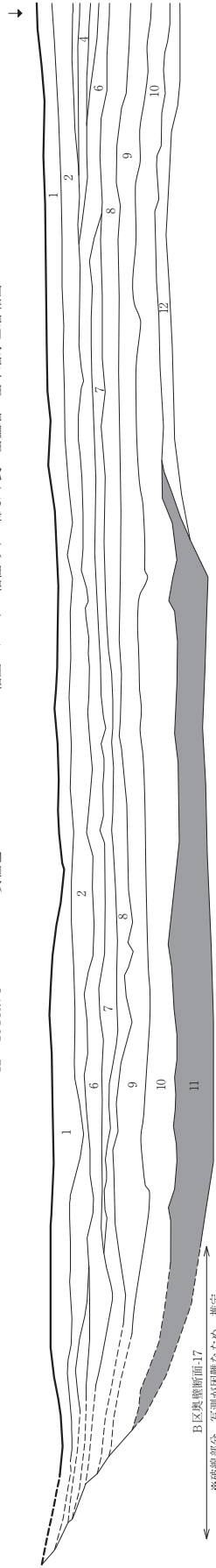

B区奥壁断面17

※破壊部分、写測が困難なため、推定

第248図 B区遺物包含層(6)