

白滝遺跡群Ⅸ

第2分冊（石器実測・分布図編）

遠軽町 旧白滝5遺跡

一般国道450号白滝丸瀬布道路工事用地内埋蔵文化財発掘調査報告書

平成20年度

財団法人 北海道埋蔵文化財センター

白滝遺跡群Ⅸ

第2分冊（石器実測・分布図編）

遠軽町 旧白滝5遺跡

一般国道450号白滝丸瀬布道路工事用地内埋蔵文化財発掘調査報告書

平成20年度

財団法人 北海道埋蔵文化財センター

記号等の説明

- 1 調査区域図・遺跡全体の遺物分布図などの縮尺は任意である。すべてにスケールを付けたが、発掘区の一辺は4 mであるので、目安としてもらいたい。
- 2 各石器ブロックの全遺物分布図・器種別分布図の基本的な縮尺は1 : 150としたが、接合分布図、一部の全遺物分布図・器種別分布図はスペースに応じた縮尺とした。いずれの場合も縮尺とスケールを示した。
- 3 母岩別・接合資料の接合分布図の基本的な縮尺は1 : 200としたが、一部はスペースに応じた縮尺とした。いずれの場合も縮尺とスケールを示した。
- 4 遺物の縮尺は実測図・写真とも単体の石器類は1 : 2とした。接合資料および接合破片は実測図・写真とも1 : 3とした。
- 5 実測図は基本的に正面の右下に掲載番号を付け、正面の右に右面・裏面、左に左面、上に上面、下に下面を配置しているが、紙面の関係で一部配置を変更したものがある。また、細石刃核及び細石刃核削片と舟底形石器に関しては、左側面の右下に掲載番号を付け、計測部の位置を高さ、長さ、幅と呼称している(図I-10)。これらは本文中では素材の形状と対応するように長さ×幅×高さの順に掲載しているが、掲載一覧表においては左側面を基準として計測しているため、本文中の記載順とずれが生じている。注意願いたい。
- 6 単体の実測図において折れ面接合しているものは個々の遺物番号を明示するため、該当する輪郭図に遺物番号を付した。また、後世の折れにより同一の遺物番号を持つものは破線で示した。
- 7 一部の接合資料実測図においては、視覚的に図を理解し易くするために接合剥片の腹面側、接合資料中の内側部分などをトーンで示した部分がある。また、接合資料内に個体の接合が存在する場合、全体の剥離の腹面と区別するために個体の腹面を目の粗いトーンで示したものがある。
- 8 尖頭器関連の接合資料の実測図においては、全体の状況を示すと同時に腹面側(内側)の状況の実測図を示したものもある。
- 9 接合資料の中で、剥片石器や石核の素材となった剥片及び原石を分割したものについては「個体A」「個体B」…、さらにそれらから剥離された剥片を素材としたものは「個体a」「個体b」…と呼称した。
- 10 接合資料は、剥離工程を理解し易くするために模式図を作成し、実測図と共に掲載した。模式図は同一段階の剥離群毎にトーンを変え、剥離の流れを番号で示した。ただし、切り合い関係がなく、前後関係が明らかでないものにおいても便宜上番号を付けたので、詳細は個々の説明を参照願いたい。
- 11 剥離模式図の縮尺は任意である。模式図中の矢印(——▶)は接合剥片の剥離方向を示すが、接合剥片の打点側が欠損している場合は切れた矢印(—▶)、重なって見えない部分は破線の矢印(-----▶)で示した。また、素材剥離時の打点部分に▶を付けたものもある。
- 12 接合資料と共に掲載した接合破片(定形的な石器も含む)は基本的に剥離順に並べてある。
- 13 尖頭器の模式図においては、接合剥片に残存する打点の位置から、搬出時に想定される輪郭を示した。
- 14 調査区域図および遺物分布図など方位記号は平面直角座標の北を、レベルは標高(単位はm)を示す。
- 15 遺構や石器ブロックについては以下の略号を使用した場合がある。
Sb : 石器ブロック Cb : 炭化木片ブロック

16 遺物分布図では以下の記号を用いた。

- ：剥片 ●：石刃 ●：縦長剥片 +：削片 ◀：細石刃
✕：細石刃核 ◆：舟底形石器 ▲：尖頭器 ◆：両面調整石器 ▲：彫器
■：搔器 ◆：錐形石器 ▼：削器 ▼：台形石器 ▼：二次加工ある剥片
☒：石核 ☒：石刃核 ▲：石鏃
□：礫石器等（斧形石器・敲石・砥石・台石・原石・礫）

17 石器ブロックの全遺物分布図については剥片を網点で示した。また、接合分布図、母岩別・接合資料分布図においても、全体の遺物を網点で示したものもある。

18 挿図中の番号は、石器ブロック群毎に単体石器、接合資料の順で1から付けた。また、接合破片として接合資料の所に示した場合は、単体石器で付した番号を付けている。

19 遺物分布図の記号横の数字は、遺物番号を示している。また、分布図中の縮小した遺物実測図横の数字は挿図中の番号で、折れ面接合遺物・一括出土遺物は全てに出土発掘区・遺物番号を表示している。

20 石器ブロック接合分布図の接合線は、剥離順番を示すものではなく、遺物番号の若い順番に機械的に結んだものである。

21 接合資料の接合分布図では、折れ面接合をすべて実線で示した。また、個体や段階などを示す場合に破線で示したものもある。

22 一部の接合資料の接合分布図においては、調査区内に一括遺物の出土点数を示したものもある。

23 石質は掲載遺物の一覧表に示したが、黒曜石については、以下の五種類に分けて示した(口絵32)。

黒曜石1：黒色 黒曜石2：梨肌 黒曜石3：黒色に茶色が混じる（黒>茶）

黒曜石4：茶色に黒色が混じる（茶>黒）

黒曜石5：黒色に紫がかった茶色が混じる（黒>紫・茶）

接合資料の一覧表では、スペースの関係で、上記の黒曜石1～5についてそれぞれを1～5の数字のみで示した。

安山岩については、主に剥片石器に利用される緻密で玄武岩質のものを安山岩1、主に台石や敲石などに利用される輝石安山岩などのものを安山岩2とした。

珪質頁岩は泥岩質の頁岩と区別するために使用したもので、硬質頁岩や凝灰岩質のものなどを含んでいる。原産地を考慮した細分は今後の課題である。

24 黒曜石以外の石質については、実測図番号の下に以下の略号で示した。

珪質頁岩：Si-Sh めのう：Ag 珪岩：Qu 安山岩：An 砂岩：Sa

第2分冊（石器実測・分布図編）挿図目次

旧白滝5遺跡の調査

<p>図Ⅲ-30 A区(Sb-1~13)の石器(1) 尖頭器 …… 1</p> <p>図Ⅲ-31 A区(Sb-1~13)の石器(2) 尖頭器 …… 2</p> <p>図Ⅲ-32 A区(Sb-1~13)の石器(3) 尖頭器 …… 3</p> <p>図Ⅲ-33 A区(Sb-1~13)の石器(4) 尖頭器・ 削片・両面調整石器 …… 4</p> <p>図Ⅲ-34 A区(Sb-1~13)の石器(5) 両面調整石器 …… 5</p> <p>図Ⅲ-35 A区(Sb-1~13)の石器(6) 両面調整石器 …… 6</p> <p>図Ⅲ-36 A区(Sb-1~13)の石器(7) 両面調整石器 …… 7</p> <p>図Ⅲ-37 A区(Sb-1~13)の石器(8) 両面調整石器 …… 8</p> <p>図Ⅲ-38 A区(Sb-1~13)の石器(9) 両面調整石器 …… 9</p> <p>図Ⅲ-39 A区(Sb-1~13)の石器(10) 両面調整石器 …… 10</p> <p>図Ⅲ-40 A区(Sb-1~13)の石器(11) 細石刃 …… 11</p> <p>図Ⅲ-41 A区(Sb-1~13)の石器(12) 細石刃核 …… 12</p> <p>図Ⅲ-42 A区(Sb-1~13)の石器(13) 細石刃核 …… 13</p> <p>図Ⅲ-43 A区(Sb-1~13)の石器(14) 細石刃核・削片 …… 14</p> <p>図Ⅲ-44 A区(Sb-1~13)の石器(15) 削片 …… 15</p> <p>図Ⅲ-45 A区(Sb-1~13)の石器(16) 削片 …… 16</p> <p>図Ⅲ-46 A区(Sb-1~13)の石器(17) 削片 …… 17</p> <p>図Ⅲ-47 A区(Sb-1~13)の石器(18) 削片 …… 18</p> <p>図Ⅲ-48 A区(Sb-1~13)の石器(19) 削片 …… 19</p> <p>図Ⅲ-49 A区(Sb-1~13)の石器(20) 削片・舟底形石器 …… 20</p> <p>図Ⅲ-50 A区(Sb-1~13)の石器(21) 舟底形石器 …………… 21</p> <p>図Ⅲ-51 A区(Sb-1~13)の石器(22) 舟底形石器 …………… 22</p> <p>図Ⅲ-52 A区(Sb-1~13)の石器(23) 舟底形石器 …………… 23</p> <p>図Ⅲ-53 A区(Sb-1~13)の石器(24) 舟底形石器 …………… 24</p> <p>図Ⅲ-54 A区(Sb-1~13)の石器(25) 舟底形石器 …………… 25</p> <p>図Ⅲ-55 A区(Sb-1~13)の石器(26) 舟底形石器 …………… 26</p> <p>図Ⅲ-56 A区(Sb-1~13)の石器(27) 舟底形石器 …………… 27</p>	<p>図Ⅲ-57 A区(Sb-1~13)の石器(28) 舟底形石器 …………… 28</p> <p>図Ⅲ-58 A区(Sb-1~13)の石器(29) 舟底形石器 …………… 29</p> <p>図Ⅲ-59 A区(Sb-1~13)の石器(30) 舟底形石器 …………… 30</p> <p>図Ⅲ-60 A区(Sb-1~13)の石器(31) 舟底形石器 …………… 31</p> <p>図Ⅲ-61 A区(Sb-1~13)の石器(32) 舟底形石器・削片・彫器・搔器 …… 32</p> <p>図Ⅲ-62 A区(Sb-1~13)の石器(33) 搔器・錐形石器 …… 33</p> <p>図Ⅲ-63 A区(Sb-1~13)の石器(34) 錐形石器・削器 …… 34</p> <p>図Ⅲ-64 A区(Sb-1~13)の石器(35) 削器 …… 35</p> <p>図Ⅲ-65 A区(Sb-1~13)の石器(36) 削器 …… 36</p> <p>図Ⅲ-66 A区(Sb-1~13)の石器(37) 削器・ 台形石器・二次加工ある剥片 …… 37</p> <p>図Ⅲ-67 A区(Sb-1~13)の石器(38) 二次加工ある剥片 …… 38</p> <p>図Ⅲ-68 A区(Sb-1~13)の石器(39) 二次加工ある剥片 …… 39</p> <p>図Ⅲ-69 A区(Sb-1~13)の石器(40) 二次加工ある剥片 …… 40</p> <p>図Ⅲ-70 A区(Sb-1~13)の石器(41) 二次加工ある剥片 …… 41</p> <p>図Ⅲ-71 A区(Sb-1~13)の石器(42) 二次加工ある剥片 …… 42</p> <p>図Ⅲ-72 A区(Sb-1~13)の石器(43) 二次加工ある剥片 …… 43</p> <p>図Ⅲ-73 A区(Sb-1~13)の石器(44) 石刃 …… 44</p> <p>図Ⅲ-74 A区(Sb-1~13)の石器(45) 石刃 …… 45</p> <p>図Ⅲ-75 A区(Sb-1~13)の石器(46) 石刃・縦長剥片 …… 46</p> <p>図Ⅲ-76 A区(Sb-1~13)の石器(47) 石刃 …… 47</p> <p>図Ⅲ-77 A区(Sb-1~13)の石器(48) 石刃 …… 48</p> <p>図Ⅲ-78 A区(Sb-1~13)の石器(49) 石刃・縦長剥片 …… 49</p> <p>図Ⅲ-79 A区(Sb-1~13)の石器(50) 石刃 …… 50</p> <p>図Ⅲ-80 A区(Sb-1~13)の石器(51) 石刃・石刃核 …… 51</p> <p>図Ⅲ-81 A区(Sb-1~13)の石器(52) 石刃核 …… 52</p> <p>図Ⅲ-82 A区(Sb-1~13)の石器(53) 石刃核 …… 53</p> <p>図Ⅲ-83 A区(Sb-1~13)の石器(54) 石刃核 …… 54</p> <p>図Ⅲ-84 A区(Sb-1~13)の石器(55) 石刃核 …… 55</p>
---	--

図Ⅲ-85	A区(Sb-1~13)の石器 ⁵⁶⁾	石刃核	56	図Ⅲ-132	Sb-11の遺物 ²⁾	103
図Ⅲ-86	A区(Sb-1~13)の石器 ⁵⁷⁾	石刃核	57	図Ⅲ-133	Sb-12の分布図・遺物 ¹⁾	104
図Ⅲ-87	A区(Sb-1~13)の石器 ⁵⁸⁾	石刃核	58	図Ⅲ-134	Sb-12の遺物 ²⁾	105
図Ⅲ-88	A区(Sb-1~13)の石器 ⁵⁹⁾	石刃核	59	図Ⅲ-135	Sb-12の遺物 ³⁾	106
図Ⅲ-89	A区(Sb-1~13)の石器 ⁶⁰⁾	石核	60	図Ⅲ-136	Sb-13の分布図・遺物	107
図Ⅲ-90	A区(Sb-1~13)の石器 ⁶¹⁾	石核	61	図Ⅲ-137	A区(Sb-1~13)の接合分布図	108
図Ⅲ-91	A区(Sb-1~13)の石器 ⁶²⁾	石核	62	図Ⅲ-138	A区(Sb-1~13)の製作内容別 母岩分布図 ¹⁾	109
図Ⅲ-92	A区(Sb-1~13)の石器 ⁶³⁾	石核	63	図Ⅲ-139	A区(Sb-1~13)の製作内容別 母岩分布図 ²⁾	110
図Ⅲ-93	A区(Sb-1~13)の石器 ⁶⁴⁾	石核	64	図Ⅲ-140	A区(Sb-1~13)の石器 ⁷⁹⁾ 母岩10・接合31	111
図Ⅲ-94	A区(Sb-1~13)の石器 ⁶⁵⁾	石核	65	図Ⅲ-141	A区(Sb-1~13)の石器 ⁸⁰⁾ 母岩103・接合260 ¹⁾	112
図Ⅲ-95	A区(Sb-1~13)の石器 ⁶⁶⁾	石核	66	図Ⅲ-142	A区(Sb-1~13)の石器 ⁸¹⁾ 母岩103・接合260 ²⁾ 、 母岩101・接合256 ¹⁾	113
図Ⅲ-96	A区(Sb-1~13)の石器 ⁶⁷⁾	石核	67	図Ⅲ-143	A区(Sb-1~13)の石器 ⁸²⁾ 母岩101・接合256 ²⁾	114
図Ⅲ-97	A区(Sb-1~13)の石器 ⁶⁸⁾	石核	68	図Ⅲ-144	A区(Sb-1~13)の石器 ⁸³⁾ 母岩108・接合270 ¹⁾	115
図Ⅲ-98	A区(Sb-1~13)の石器 ⁶⁹⁾	石核	69	図Ⅲ-145	A区(Sb-1~13)の石器 ⁸⁴⁾ 母岩108・接合270 ²⁾	116
図Ⅲ-99	A区(Sb-1~13)の石器 ⁷⁰⁾	石核	70	図Ⅲ-146	A区(Sb-1~13)の石器 ⁸⁵⁾ 母岩143・接合340	117
図Ⅲ-100	A区(Sb-1~13)の石器 ⁷¹⁾	石核	71	図Ⅲ-147	A区(Sb-1~13)の石器 ⁸⁶⁾ 母岩174・接合458	118
図Ⅲ-101	A区(Sb-1~13)の石器 ⁷²⁾	石核	72	図Ⅲ-148	A区(Sb-1~13)の石器 ⁸⁷⁾ 母岩153・接合377 ¹⁾	119
図Ⅲ-102	A区(Sb-1~13)の石器 ⁷³⁾	石核	73	図Ⅲ-149	A区(Sb-1~13)の石器 ⁸⁸⁾ 母岩153・接合377 ²⁾ 、 母岩232・接合562 ¹⁾	120
図Ⅲ-103	A区(Sb-1~13)の石器 ⁷⁴⁾	石核	74	図Ⅲ-150	A区(Sb-1~13)の石器 ⁸⁹⁾ 母岩232・接合562 ²⁾	121
図Ⅲ-104	A区(Sb-1~13)の石器 ⁷⁵⁾	石核	75	図Ⅲ-151	A区(Sb-1~13)の石器 ⁹⁰⁾ 母岩232・接合562 ³⁾	122
図Ⅲ-105	A区(Sb-1~13)の石器 ⁷⁶⁾	石核	76	図Ⅲ-152	A区(Sb-1~13)の石器 ⁹¹⁾ 母岩232・接合562 ⁴⁾	123
図Ⅲ-106	A区(Sb-1~13)の石器 ⁷⁷⁾	石核	77	図Ⅲ-153	A区(Sb-1~13)の石器 ⁹²⁾ 母岩271・接合717	124
図Ⅲ-107	A区(Sb-1~13)の石器 ⁷⁸⁾ 石核・石鏃		78	図Ⅲ-154	A区(Sb-1~13)の石器 ⁹³⁾ 母岩261・接合670 ¹⁾	125
図Ⅲ-108	Sb-1の分布図		79	図Ⅲ-155	A区(Sb-1~13)の石器 ⁹⁴⁾ 母岩261・接合670 ²⁾	126
図Ⅲ-109	Sb-1の遺物		80	図Ⅲ-156	A区(Sb-1~13)の石器 ⁹⁵⁾ 母岩287・接合761 ¹⁾	127
図Ⅲ-110	Sb-2・3の分布図・遺物		81	図Ⅲ-157	A区(Sb-1~13)の石器 ⁹⁶⁾ 母岩287・接合761 ²⁾	128
図Ⅲ-111	Sb-2の遺物 ¹⁾		82			
図Ⅲ-112	Sb-2の遺物 ²⁾		83			
図Ⅲ-113	Sb-2の遺物 ³⁾		84			
図Ⅲ-114	Sb-2の遺物 ⁴⁾		85			
図Ⅲ-115	Sb-2の遺物 ⁵⁾		86			
図Ⅲ-116	Sb-4の分布図・遺物		87			
図Ⅲ-117	Sb-5の分布図・遺物 ¹⁾		88			
図Ⅲ-118	Sb-5の分布図・遺物 ²⁾		89			
図Ⅲ-119	Sb-5の分布図・遺物 ³⁾		90			
図Ⅲ-120	Sb-5の分布図・遺物 ⁴⁾		91			
図Ⅲ-121	Sb-5の分布図・遺物 ⁵⁾		92			
図Ⅲ-122	Sb-5の分布図・遺物 ⁶⁾		93			
図Ⅲ-123	Sb-5の分布図・遺物 ⁷⁾		94			
図Ⅲ-124	Sb-6の分布図・遺物 ¹⁾		95			
図Ⅲ-125	Sb-6の遺物 ²⁾		96			
図Ⅲ-126	Sb-7の分布図		97			
図Ⅲ-127	Sb-7の遺物		98			
図Ⅲ-128	Sb-8の分布図・遺物		99			
図Ⅲ-129	Sb-9の分布図・遺物		100			
図Ⅲ-130	Sb-10の分布図・遺物		101			
図Ⅲ-131	Sb-11の分布図・遺物 ¹⁾		102			

図Ⅲ-158	A区(Sb-1~13)の石器 ⁽⁹⁷⁾ 母岩287・接合761(3)、 母岩257・接合650(1)……………	129	図Ⅲ-178	A区(Sb-1~13)の石器 ⁽¹¹⁷⁾ 母岩85・接合217(2)、 母岩172・接合453(1)……………	149
図Ⅲ-159	A区(Sb-1~13)の石器 ⁽⁹⁸⁾ 母岩257・接合650(2)……………	130	図Ⅲ-179	A区(Sb-1~13)の石器 ⁽¹¹⁸⁾ 母岩172・接合453(2)……………	150
図Ⅲ-160	A区(Sb-1~13)の石器 ⁽⁹⁹⁾ 母岩257・接合650(3)、 母岩257・接合651……………	131	図Ⅲ-180	A区(Sb-1~13)の石器 ⁽¹¹⁹⁾ 母岩281・接合751(1)……………	151
図Ⅲ-161	A区(Sb-1~13)の石器 ⁽¹⁰⁰⁾ 母岩258・接合655(1)……………	132	図Ⅲ-181	A区(Sb-1~13)の石器 ⁽¹²⁰⁾ 母岩281・接合751(2)……………	152
図Ⅲ-162	A区(Sb-1~13)の石器 ⁽¹⁰¹⁾ 母岩258・接合655(2)、 母岩258・接合656(1)……………	133	図Ⅲ-182	A区(Sb-1~13)の石器 ⁽¹²¹⁾ 母岩281・接合751(3)……………	153
図Ⅲ-163	A区(Sb-1~13)の石器 ⁽¹⁰²⁾ 母岩258・接合656(2)……………	134	図Ⅲ-183	A区(Sb-1~13)の石器 ⁽¹²²⁾ 母岩281・接合751(4)……………	154
図Ⅲ-164	A区(Sb-1~13)の石器 ⁽¹⁰³⁾ 母岩136・接合323、母岩90・接合237…	135	図Ⅲ-184	A区(Sb-1~13)の石器 ⁽¹²³⁾ 母岩281・接合751(5)……………	155
図Ⅲ-165	A区(Sb-1~13)の石器 ⁽¹⁰⁴⁾ 母岩278・接合744、 母岩100・接合253(1)……………	136	図Ⅲ-185	A区(Sb-1~13)の石器 ⁽¹²⁴⁾ 母岩281・接合751(6)、 母岩55・接合126(1)……………	156
図Ⅲ-166	A区(Sb-1~13)の石器 ⁽¹⁰⁵⁾ 母岩100・接合253(2)……………	137	図Ⅲ-186	A区(Sb-1~13)の石器 ⁽¹²⁵⁾ 母岩55・接合126(2)……………	157
図Ⅲ-167	A区(Sb-1~13)の石器 ⁽¹⁰⁶⁾ 母岩80・接合206……………	138	図Ⅲ-187	A区(Sb-1~13)の石器 ⁽¹²⁶⁾ 母岩55・接合126(3)、 母岩92・接合240(1)……………	158
図Ⅲ-168	A区(Sb-1~13)の石器 ⁽¹⁰⁷⁾ 母岩150・接合373……………	139	図Ⅲ-188	A区(Sb-1~13)の石器 ⁽¹²⁷⁾ 母岩92・接合240(2)……………	159
図Ⅲ-169	A区(Sb-1~13)の石器 ⁽¹⁰⁸⁾ 母岩286・接合760……………	140	図Ⅲ-189	A区(Sb-1~13)の石器 ⁽¹²⁸⁾ 母岩92・接合240(3)、 母岩256・接合647(1)……………	160
図Ⅲ-170	A区(Sb-1~13)の石器 ⁽¹⁰⁹⁾ 母岩84・接合212(1)……………	141	図Ⅲ-190	A区(Sb-1~13)の石器 ⁽¹²⁹⁾ 母岩256・接合647(2)……………	161
図Ⅲ-171	A区(Sb-1~13)の石器 ⁽¹¹⁰⁾ 母岩84・接合212(2)、 母岩47・接合106……………	142	図Ⅲ-191	A区(Sb-1~13)の石器 ⁽¹³⁰⁾ 母岩256・接合647(3)、 母岩168・接合445(1)……………	162
図Ⅲ-172	A区(Sb-1~13)の石器 ⁽¹¹¹⁾ 母岩47・接合105……………	143	図Ⅲ-192	A区(Sb-1~13)の石器 ⁽¹³¹⁾ 母岩168・接合445(2)、 母岩168・接合446……………	163
図Ⅲ-173	A区(Sb-1~13)の石器 ⁽¹¹²⁾ 母岩251・接合641……………	144	図Ⅲ-193	A区(Sb-1~13)の石器 ⁽¹³²⁾ 母岩169・接合448……………	164
図Ⅲ-174	A区(Sb-1~13)の石器 ⁽¹¹³⁾ 母岩94・接合243(1)……………	145	図Ⅲ-194	A区(Sb-1~13)の石器 ⁽¹³³⁾ 母岩230・接合554(1)……………	165
図Ⅲ-175	A区(Sb-1~13)の石器 ⁽¹¹⁴⁾ 母岩94・接合243(2)、 母岩107・接合267(1)……………	146	図Ⅲ-195	A区(Sb-1~13)の石器 ⁽¹³⁴⁾ 母岩230・接合554(2)、 母岩230・接合555……………	166
図Ⅲ-176	A区(Sb-1~13)の石器 ⁽¹¹⁵⁾ 母岩107・接合267(2)……………	147	図Ⅲ-196	A区(Sb-1~13)の石器 ⁽¹³⁵⁾ 母岩119・接合291、母岩119・接合292、 母岩122・接合294、母岩122・接合295、 母岩182・接合471、母岩187・接合473 ……………	167

図Ⅲ-197	A区(Sb-1~13)の石器 ⁽¹³⁶⁾ 母岩198・接合482、母岩194・接合479、 母岩188・接合474、母岩18・接合753…	168	図Ⅲ-215	A区(Sb-1~13)の石器 ⁽¹⁵⁴⁾ 母岩99・接合252(2) ……	186
図Ⅲ-198	A区(Sb-1~13)の石器 ⁽¹³⁷⁾ 母岩193・接合478、母岩118・接合290、 母岩97・接合250、母岩181・接合469…	169	図Ⅲ-216	A区(Sb-1~13)の石器 ⁽¹⁵⁵⁾ 母岩99・接合252(3) ……	187
図Ⅲ-199	A区(Sb-1~13)の石器 ⁽¹³⁸⁾ 母岩117・接合289、母岩189・接合475、 母岩121・接合293(1) ……	170	図Ⅲ-217	A区(Sb-1~13)の石器 ⁽¹⁵⁶⁾ 母岩50・接合116(1) ……	188
図Ⅲ-200	A区(Sb-1~13)の石器 ⁽¹³⁹⁾ 母岩121・接合293(2)、母岩236・接合583、 母岩191・接合476(1)、母岩191・接合477(1) ……	171	図Ⅲ-218	A区(Sb-1~13)の石器 ⁽¹⁵⁷⁾ 母岩50・接合116(2) ……	189
図Ⅲ-201	A区(Sb-1~13)の石器 ⁽¹⁴⁰⁾ 母岩191・接合476(2)、母岩191・接合477(2)、 母岩148・接合351、母岩183・接合472 ……	172	図Ⅲ-219	A区(Sb-1~13)の石器 ⁽¹⁵⁸⁾ 母岩50・接合116(3) ……	190
図Ⅲ-202	A区(Sb-1~13)の石器 ⁽¹⁴¹⁾ 母岩116・接合288、母岩146・接合349、 母岩96・接合248(1) ……	173	図Ⅲ-220	A区(Sb-1~13)の石器 ⁽¹⁵⁹⁾ 母岩50・接合116(4) ……	191
図Ⅲ-203	A区(Sb-1~13)の石器 ⁽¹⁴²⁾ 母岩96・接合248(2)、母岩123・接合296、 母岩115・接合285、母岩115・接合286、 母岩115・接合287 ……	174	図Ⅲ-221	A区(Sb-1~13)の石器 ⁽¹⁶⁰⁾ 母岩50・接合116(5) ……	192
図Ⅲ-204	A区(Sb-1~13)の石器 ⁽¹⁴³⁾ 母岩133・接合320(1) ……	175	図Ⅲ-222	A区(Sb-1~13)の石器 ⁽¹⁶¹⁾ 母岩50・接合116(6) ……	193
図Ⅲ-205	A区(Sb-1~13)の石器 ⁽¹⁴⁴⁾ 母岩133・接合320(2) ……	176	図Ⅲ-223	A区(Sb-1~13)の石器 ⁽¹⁶²⁾ 母岩50・接合116(7)、母岩50・接合118、 母岩50・接合117 ……	194
図Ⅲ-206	A区(Sb-1~13)の石器 ⁽¹⁴⁵⁾ 母岩66・接合143(1) ……	177	図Ⅲ-224	A区(Sb-1~13)の石器 ⁽¹⁶³⁾ 母岩127・接合299(1) ……	195
図Ⅲ-207	A区(Sb-1~13)の石器 ⁽¹⁴⁶⁾ 母岩66・接合143(2) ……	178	図Ⅲ-225	A区(Sb-1~13)の石器 ⁽¹⁶⁴⁾ 母岩127・接合299(2) ……	196
図Ⅲ-208	A区(Sb-1~13)の石器 ⁽¹⁴⁷⁾ 母岩66・接合143(3) ……	179	図Ⅲ-226	A区(Sb-1~13)の石器 ⁽¹⁶⁵⁾ 母岩127・接合299(3) ……	197
図Ⅲ-209	A区(Sb-1~13)の石器 ⁽¹⁴⁸⁾ 母岩66・接合143(4) ……	180	図Ⅲ-227	A区(Sb-1~13)の石器 ⁽¹⁶⁶⁾ 母岩127・接合299(4) ……	198
図Ⅲ-210	A区(Sb-1~13)の石器 ⁽¹⁴⁹⁾ 母岩66・接合143(5) ……	181	図Ⅲ-228	A区(Sb-1~13)の石器 ⁽¹⁶⁷⁾ 母岩72・接合172(1) ……	199
図Ⅲ-211	A区(Sb-1~13)の石器 ⁽¹⁵⁰⁾ 母岩128・接合302(1) ……	182	図Ⅲ-229	A区(Sb-1~13)の石器 ⁽¹⁶⁸⁾ 母岩72・接合172(2) ……	200
図Ⅲ-212	A区(Sb-1~13)の石器 ⁽¹⁵¹⁾ 母岩128・接合302(2) ……	183	図Ⅲ-230	A区(Sb-1~13)の石器 ⁽¹⁶⁹⁾ 母岩72・接合172(3) ……	201
図Ⅲ-213	A区(Sb-1~13)の石器 ⁽¹⁵²⁾ 母岩128・接合302(3)、 母岩128・接合303 ……	184	図Ⅲ-231	A区(Sb-1~13)の石器 ⁽¹⁷⁰⁾ 母岩72・接合172(4)、 母岩74・接合183(1) ……	202
図Ⅲ-214	A区(Sb-1~13)の石器 ⁽¹⁵³⁾ 母岩99・接合252(1) ……	185	図Ⅲ-232	A区(Sb-1~13)の石器 ⁽¹⁷¹⁾ 母岩74・接合183(2) ……	203
			図Ⅲ-233	A区(Sb-1~13)の石器 ⁽¹⁷²⁾ 母岩131・接合187、 母岩86・接合220(1) ……	204
			図Ⅲ-234	A区(Sb-1~13)の石器 ⁽¹⁷³⁾ 母岩86・接合220(2)、 母岩52・接合123(1) ……	205
			図Ⅲ-235	A区(Sb-1~13)の石器 ⁽¹⁷⁴⁾ 母岩52・接合123(2) ……	206

図Ⅲ-236	A区(Sb-1~13)の石器 ⁽¹⁷⁵⁾ 母岩52・接合123(3)、 母岩170・接合450(1)……………	207	図Ⅲ-255	A区(Sb-1~13)の石器 ⁽¹⁹⁴⁾ 母岩266・接合693(3)……………	226
図Ⅲ-237	A区(Sb-1~13)の石器 ⁽¹⁷⁶⁾ 母岩170・接合450(2)……………	208	図Ⅲ-256	A区(Sb-1~13)の石器 ⁽¹⁹⁵⁾ 母岩266・接合693(4)……………	227
図Ⅲ-238	A区(Sb-1~13)の石器 ⁽¹⁷⁷⁾ 母岩71・接合161(1)……………	209	図Ⅲ-257	A区(Sb-1~13)の石器 ⁽¹⁹⁶⁾ 母岩267・接合698(1)……………	228
図Ⅲ-239	A区(Sb-1~13)の石器 ⁽¹⁷⁸⁾ 母岩71・接合161(2)……………	210	図Ⅲ-258	A区(Sb-1~13)の石器 ⁽¹⁹⁷⁾ 母岩267・接合698(2)……………	229
図Ⅲ-240	A区(Sb-1~13)の石器 ⁽¹⁷⁹⁾ 母岩71・接合161(3)、 母岩71・接合162……………	211	図Ⅲ-259	A区(Sb-1~13)の石器 ⁽¹⁹⁸⁾ 母岩267・接合698(3)……………	230
図Ⅲ-241	A区(Sb-1~13)の石器 ⁽¹⁸⁰⁾ 母岩209・接合493、 母岩209・接合494……………	212	図Ⅲ-260	A区(Sb-1~13)の石器 ⁽¹⁹⁹⁾ 母岩267・接合698(4)……………	231
図Ⅲ-242	A区(Sb-1~13)の石器 ⁽¹⁸¹⁾ 母岩82・接合209、 母岩137・接合325(1)……………	213	図Ⅲ-261	A区(Sb-1~13)の石器 ⁽²⁰⁰⁾ 母岩267・接合698(5)、 母岩302・接合788(1)……………	232
図Ⅲ-243	A区(Sb-1~13)の石器 ⁽¹⁸²⁾ 母岩137・接合325(2)……………	214	図Ⅲ-262	A区(Sb-1~13)の石器 ⁽²⁰¹⁾ 母岩302・接合788(2)、 母岩268・接合710(1)……………	233
図Ⅲ-244	A区(Sb-1~13)の石器 ⁽¹⁸³⁾ 母岩137・接合325(3)……………	215	図Ⅲ-263	A区(Sb-1~13)の石器 ⁽²⁰²⁾ 母岩268・接合710(2)……………	234
図Ⅲ-245	A区(Sb-1~13)の石器 ⁽¹⁸⁴⁾ 母岩135・接合322、母岩241・接合591、 母岩95・接合246(1)……………	216	図Ⅲ-264	A区(Sb-1~13)の石器 ⁽²⁰³⁾ 母岩268・接合710(3)、 母岩245・接合607(1)……………	235
図Ⅲ-246	A区(Sb-1~13)の石器 ⁽¹⁸⁵⁾ 母岩95・接合246(2)、 母岩283・接合756(1)……………	217	図Ⅲ-265	A区(Sb-1~13)の石器 ⁽²⁰⁴⁾ 母岩245・接合607(2)……………	236
図Ⅲ-247	A区(Sb-1~13)の石器 ⁽¹⁸⁶⁾ 母岩283・接合756(2)……………	218	図Ⅲ-266	A区(Sb-1~13)の石器 ⁽²⁰⁵⁾ 母岩245・接合606……………	237
図Ⅲ-248	A区(Sb-1~13)の石器 ⁽¹⁸⁷⁾ 母岩49・接合115(1)……………	219	図Ⅲ-267	A区(Sb-1~13)の石器 ⁽²⁰⁶⁾ 母岩291・接合768……………	238
図Ⅲ-249	A区(Sb-1~13)の石器 ⁽¹⁸⁸⁾ 母岩49・接合115(2)……………	220	図Ⅲ-268	A区(Sb-1~13)の石器 ⁽²⁰⁷⁾ 母岩270・接合715(1)……………	239
図Ⅲ-250	A区(Sb-1~13)の石器 ⁽¹⁸⁹⁾ 母岩49・接合115(3)……………	221	図Ⅲ-269	A区(Sb-1~13)の石器 ⁽²⁰⁸⁾ 母岩270・接合715(2)……………	240
図Ⅲ-251	A区(Sb-1~13)の石器 ⁽¹⁹⁰⁾ 母岩210・接合495、 母岩254・接合646(1)……………	222	図Ⅲ-270	A区(Sb-1~13)の石器 ⁽²⁰⁹⁾ 母岩269・接合714(1)……………	241
図Ⅲ-252	A区(Sb-1~13)の石器 ⁽¹⁹¹⁾ 母岩254・接合646(2)、 母岩35・接合84(1)……………	223	図Ⅲ-271	A区(Sb-1~13)の石器 ⁽²¹⁰⁾ 母岩269・接合714(2)……………	242
図Ⅲ-253	A区(Sb-1~13)の石器 ⁽¹⁹²⁾ 母岩35・接合84(2)、 母岩266・接合693(1)……………	224	図Ⅲ-272	A区(Sb-1~13)の石器 ⁽²¹¹⁾ 母岩269・接合714(3)、 母岩300・接合784(1)……………	243
図Ⅲ-254	A区(Sb-1~13)の石器 ⁽¹⁹³⁾ 母岩266・接合693(2)……………	225	図Ⅲ-273	A区(Sb-1~13)の石器 ⁽²¹²⁾ 母岩300・接合784(2)、 母岩149・接合358(1)……………	244
			図Ⅲ-274	A区(Sb-1~13)の石器 ⁽²¹³⁾ 母岩149・接合358(2)……………	245
			図Ⅲ-275	A区(Sb-1~13)の石器 ⁽²¹⁴⁾ 母岩149・接合358(3)……………	246

図Ⅲ-276	A区(Sb-1~13)の石器 ⁽²¹⁵⁾ 母岩149・接合358(4)……………	247	図Ⅲ-296	A区(Sb-1~13)の石器 ⁽²³⁵⁾ 母岩294・接合772(2)、 母岩303・接合797……………	267
図Ⅲ-277	A区(Sb-1~13)の石器 ⁽²¹⁶⁾ 母岩243・接合601(1)……………	248	図Ⅲ-297	A区(Sb-1~13)の石器 ⁽²³⁶⁾ 母岩280・接合750(1)……………	268
図Ⅲ-278	A区(Sb-1~13)の石器 ⁽²¹⁷⁾ 母岩243・接合601(2)……………	249	図Ⅲ-298	A区(Sb-1~13)の石器 ⁽²³⁷⁾ 母岩280・接合750(2)、 母岩235・接合578(1)……………	269
図Ⅲ-279	A区(Sb-1~13)の石器 ⁽²¹⁸⁾ 母岩243・接合601(3)、 母岩244・接合605(1)……………	250	図Ⅲ-299	A区(Sb-1~13)の石器 ⁽²³⁸⁾ 母岩235・接合578(2)……………	270
図Ⅲ-280	A区(Sb-1~13)の石器 ⁽²¹⁹⁾ 母岩244・接合605(2)、 母岩242・接合593(1)……………	251	図Ⅲ-300	A区(Sb-1~13)の石器 ⁽²³⁹⁾ 母岩68・接合156、 母岩140・接合332(1)……………	271
図Ⅲ-281	A区(Sb-1~13)の石器 ⁽²²⁰⁾ 母岩242・接合593(2)……………	252	図Ⅲ-301	A区(Sb-1~13)の石器 ⁽²⁴⁰⁾ 母岩140・接合332(2)、母岩139・接合331、 母岩253・接合645(1)……………	272
図Ⅲ-282	A区(Sb-1~13)の石器 ⁽²²¹⁾ 母岩242・接合593(3)……………	253	図Ⅲ-302	A区(Sb-1~13)の石器 ⁽²⁴¹⁾ 母岩253・接合645(2)……………	273
図Ⅲ-283	A区(Sb-1~13)の石器 ⁽²²²⁾ 母岩242・接合593(4)、 母岩304・接合799(1)……………	254	図Ⅲ-303	A区(Sb-1~13)の石器 ⁽²⁴²⁾ 母岩231・接合559(1)……………	274
図Ⅲ-284	A区(Sb-1~13)の石器 ⁽²²³⁾ 母岩304・接合799(2)……………	255	図Ⅲ-304	A区(Sb-1~13)の石器 ⁽²⁴³⁾ 母岩231・接合559(2)……………	275
図Ⅲ-285	A区(Sb-1~13)の石器 ⁽²²⁴⁾ 母岩154・接合391(1)……………	256	図Ⅲ-305	A区(Sb-1~13)の石器 ⁽²⁴⁴⁾ 母岩231・接合559(3)……………	276
図Ⅲ-286	A区(Sb-1~13)の石器 ⁽²²⁵⁾ 母岩154・接合391(2)……………	257	図Ⅲ-306	A区(Sb-1~13)の石器 ⁽²⁴⁵⁾ 母岩252・接合642(1)……………	277
図Ⅲ-287	A区(Sb-1~13)の石器 ⁽²²⁶⁾ 母岩154・接合391(3)……………	258	図Ⅲ-307	A区(Sb-1~13)の石器 ⁽²⁴⁶⁾ 母岩252・接合642(2)……………	278
図Ⅲ-288	A区(Sb-1~13)の石器 ⁽²²⁷⁾ 母岩154・接合391(4)……………	259	図Ⅲ-308	A区(Sb-1~13)の石器 ⁽²⁴⁷⁾ 母岩252・接合642(3)、 母岩151・接合374(1)……………	279
図Ⅲ-289	A区(Sb-1~13)の石器 ⁽²²⁸⁾ 母岩67・接合153、 母岩142・接合335(1)……………	260	図Ⅲ-309	A区(Sb-1~13)の石器 ⁽²⁴⁸⁾ 母岩151・接合374(2)、 母岩289・接合766(1)……………	280
図Ⅲ-290	A区(Sb-1~13)の石器 ⁽²²⁹⁾ 母岩142・接合335(2)、母岩130・接合307(1)、 母岩130・接合310(1)……………	261	図Ⅲ-310	A区(Sb-1~13)の石器 ⁽²⁴⁹⁾ 母岩289・接合766(2)、 母岩158・接合412(1)……………	281
図Ⅲ-291	A区(Sb-1~13)の石器 ⁽²³⁰⁾ 母岩130・接合307(2)、母岩130・接合310(2)、 母岩227・接合548(1)……………	262	図Ⅲ-311	A区(Sb-1~13)の石器 ⁽²⁵⁰⁾ 母岩158・接合412(2)……………	282
図Ⅲ-292	A区(Sb-1~13)の石器 ⁽²³¹⁾ 母岩227・接合548(2)、 母岩306・接合802(1)……………	263	図Ⅲ-312	A区(Sb-1~13)の石器 ⁽²⁵¹⁾ 母岩260・接合663(1)……………	283
図Ⅲ-293	A区(Sb-1~13)の石器 ⁽²³²⁾ 母岩306・接合802(2)、 母岩290・接合767……………	264	図Ⅲ-313	A区(Sb-1~13)の石器 ⁽²⁵²⁾ 母岩260・接合663(2)、母岩292・接合770、 母岩259・接合661(1)……………	284
図Ⅲ-294	A区(Sb-1~13)の石器 ⁽²³³⁾ 母岩207・接合489……………	265	図Ⅲ-314	A区(Sb-1~13)の石器 ⁽²⁵³⁾ 母岩259・接合661(2)……………	285
図Ⅲ-295	A区(Sb-1~13)の石器 ⁽²³⁴⁾ 母岩294・接合772(1)……………	266	図Ⅲ-315	A区(Sb-1~13)の石器 ⁽²⁵⁴⁾ 母岩59・接合131、母岩104・接合263…	286

図Ⅲ-316	A区(Sb-1~13)の石器 ⁽²⁵⁵⁾ 母岩58・接合130、母岩62・接合138 …	287	図Ⅲ-334	A区(Sb-1~13)の石器 ⁽²⁷³⁾ 母岩76・接合192(2)、 母岩155・接合402(1)……………	305
図Ⅲ-317	A区(Sb-1~13)の石器 ⁽²⁵⁶⁾ 母岩166・接合442、 母岩165・接合439(1)……………	288	図Ⅲ-335	A区(Sb-1~13)の石器 ⁽²⁷⁴⁾ 母岩155・接合402(2)、母岩63・接合140、 母岩110・接合272(1)……………	306
図Ⅲ-318	A区(Sb-1~13)の石器 ⁽²⁵⁷⁾ 母岩165・接合439(2)……………	289	図Ⅲ-336	A区(Sb-1~13)の石器 ⁽²⁷⁵⁾ 母岩110・接合272(2)、 母岩318・接合872(1)……………	307
図Ⅲ-319	A区(Sb-1~13)の石器 ⁽²⁵⁸⁾ 母岩165・接合439(3)……………	290	図Ⅲ-337	A区(Sb-1~13)の石器 ⁽²⁷⁶⁾ 母岩318・接合872(2)、 母岩152・接合375(1)……………	308
図Ⅲ-320	A区(Sb-1~13)の石器 ⁽²⁵⁹⁾ 母岩165・接合439(4)、 母岩48・接合113(1) ……	291	図Ⅲ-338	A区(Sb-1~13)の石器 ⁽²⁷⁷⁾ 母岩152・接合375(2)……………	309
図Ⅲ-321	A区(Sb-1~13)の石器 ⁽²⁶⁰⁾ 母岩48・接合113(2) ……	292	図Ⅲ-339	A区(Sb-1~13)の石器 ⁽²⁷⁸⁾ 母岩53・接合124(1) ……	310
図Ⅲ-322	A区(Sb-1~13)の石器 ⁽²⁶¹⁾ 母岩48・接合113(3)、 母岩211・接合496……………	293	図Ⅲ-340	A区(Sb-1~13)の石器 ⁽²⁷⁹⁾ 母岩53・接合124(2)、 母岩75・接合186(1) ……	311
図Ⅲ-323	A区(Sb-1~13)の石器 ⁽²⁶²⁾ 母岩112・接合277、 母岩228・接合549(1)……………	294	図Ⅲ-341	A区(Sb-1~13)の石器 ⁽²⁸⁰⁾ 母岩75・接合186(2) ……	312
図Ⅲ-324	A区(Sb-1~13)の石器 ⁽²⁶³⁾ 母岩228・接合549(2)……………	295	図Ⅲ-342	A区(Sb-1~13)の石器 ⁽²⁸¹⁾ 母岩75・接合186(3)、 母岩44・接合102(1) ……	313
図Ⅲ-325	A区(Sb-1~13)の石器 ⁽²⁶⁴⁾ 母岩228・接合549(3)、 母岩89・接合233(1) ……	296	図Ⅲ-343	A区(Sb-1~13)の石器 ⁽²⁸²⁾ 母岩44・接合102(2)、母岩277・接合743、 母岩57・接合129 ……	314
図Ⅲ-326	A区(Sb-1~13)の石器 ⁽²⁶⁵⁾ 母岩89・接合233(2)、 母岩54・接合125 ……	297	図Ⅲ-344	A区(Sb-1~13)の石器 ⁽²⁸³⁾ 母岩109・接合271……………	315
図Ⅲ-327	A区(Sb-1~13)の石器 ⁽²⁶⁶⁾ 母岩64・接合141、 母岩73・接合182(1) ……	298	図Ⅲ-345	A区(Sb-1~13)の石器 ⁽²⁸⁴⁾ 母岩105・接合264、母岩83・接合211…	316
図Ⅲ-328	A区(Sb-1~13)の石器 ⁽²⁶⁷⁾ 母岩73・接合182(2) ……	299	図Ⅲ-346	A区(Sb-1~13)の石器 ⁽²⁸⁵⁾ 母岩16・接合46、母岩93・接合242(1)…	317
図Ⅲ-329	A区(Sb-1~13)の石器 ⁽²⁶⁸⁾ 母岩102・接合258(1)……………	300	図Ⅲ-347	A区(Sb-1~13)の石器 ⁽²⁸⁶⁾ 母岩93・接合242(2) ……	318
図Ⅲ-330	A区(Sb-1~13)の石器 ⁽²⁶⁹⁾ 母岩102・接合258(2)、 母岩61・接合136(1) ……	301	図Ⅲ-348	A区(Sb-1~13)の石器 ⁽²⁸⁷⁾ 母岩93・接合242(3)、接合649……………	319
図Ⅲ-331	A区(Sb-1~13)の石器 ⁽²⁷⁰⁾ 母岩61・接合136(2)、 母岩51・接合122(1) ……	302	図Ⅲ-349	B区(Sb-14~17)の石器 ⁽¹⁾ 尖頭器 ……	320
図Ⅲ-332	A区(Sb-1~13)の石器 ⁽²⁷¹⁾ 母岩51・接合122(2)、 母岩106・接合265(1)……………	303	図Ⅲ-350	B区(Sb-14~17)の石器 ⁽²⁾ 両面調整石器 ……	321
図Ⅲ-333	A区(Sb-1~13)の石器 ⁽²⁷²⁾ 母岩106・接合265(2)、 母岩76・接合192(1) ……	304	図Ⅲ-351	B区(Sb-14~17)の石器 ⁽³⁾ 両面調整石器・彫器・削器・ 二次加工ある剥片 ……	322
			図Ⅲ-352	B区(Sb-14~17)の石器 ⁽⁴⁾ 二次加工ある剥片・舟底形石器……………	323
			図Ⅲ-353	B区(Sb-14~17)の石器 ⁽⁵⁾ 石刃・石刃核……………	324
			図Ⅲ-354	B区(Sb-14~17)の石器 ⁽⁶⁾ 石刃核 ……	325

図Ⅲ-355	B区(Sb-14~17)の石器(7) 石刃核 …	326	図Ⅲ-377	B区(Sb-14~17)の石器(24) 母岩346・接合1160(2)、 母岩364・接合1241 …	348
図Ⅲ-356	B区(Sb-14~17)の石器(8) 石刃核・石核 …	327	図Ⅲ-378	B区(Sb-14~17)の石器(25) 母岩353・接合1181 …	349
図Ⅲ-357	B区(Sb-14~17)の石器(9) 石核 …	328	図Ⅲ-379	B区(Sb-14~17)の石器(26) 母岩342・接合1132(1) …	350
図Ⅲ-358	Sb-14の分布図・遺物 …	329	図Ⅲ-380	B区(Sb-14~17)の石器(27) 母岩342・接合1132(2) …	351
図Ⅲ-359	Sb-15・16の分布図・遺物 …	330	図Ⅲ-381	B区(Sb-14~17)の石器(28) 母岩332・接合1096 …	352
図Ⅲ-360	Sb-16の遺物(1) …	331	図Ⅲ-382	B区(Sb-14~17)の石器(29) 母岩338・接合1118(1) …	353
図Ⅲ-361	Sb-16の遺物(2)、Sb-17の分布図・遺物 …	332	図Ⅲ-383	B区(Sb-14~17)の石器(30) 母岩338・接合1118(2) …	354
図Ⅲ-362	B区(Sb-14~17)の接合分布図 …	333	図Ⅲ-384	B区(Sb-14~17)の石器(31) 母岩338・接合1118(3)、 母岩371・接合1264(1) …	355
図Ⅲ-363	B区(Sb-14~17)の石器(10) 母岩331・接合1094、 母岩348・接合1168(1) …	334	図Ⅲ-385	B区(Sb-14~17)の石器(32) 母岩371・接合1264(2) …	356
図Ⅲ-364	B区(Sb-14~17)の石器(11) 母岩348・接合1168(2)、 母岩334・接合1104 …	335	図Ⅲ-386	C区(Sb-18~21)の石器(1) 尖頭器・石鏃 …	357
図Ⅲ-365	B区(Sb-14~17)の石器(12) 母岩330・接合1093(1) …	336	図Ⅲ-387	C区(Sb-18~21)の石器(2) 両面調整石器・搔器・錐形石器・ 二次加工ある剥片 …	358
図Ⅲ-366	B区(Sb-14~17)の石器(13) 母岩330・接合1093(2) …	337	図Ⅲ-388	C区(Sb-18~21)の石器(3) 二次加工ある剥片・細石刃核・ 削片・石核、Sb-18の分布図 …	359
図Ⅲ-367	B区(Sb-14~17)の石器(14) 母岩358・接合1210(1) …	338	図Ⅲ-389	Sb-18の遺物、Sb-19の分布図 …	360
図Ⅲ-368	B区(Sb-14~17)の石器(15) 母岩358・接合1210(2) …	339	図Ⅲ-390	Sb-19・20の分布図・遺物 …	361
図Ⅲ-369	B区(Sb-14~17)の石器(16) 母岩358・接合1210(3)、 母岩363・接合1240(1) …	340	図Ⅲ-391	Sb-21の分布図 …	362
図Ⅲ-370	B区(Sb-14~17)の石器(17) 母岩363・接合1240(2)、 母岩357・接合1202(1) …	341	図Ⅲ-392	Sb-21の遺物 …	363
図Ⅲ-371	B区(Sb-14~17)の石器(18) 母岩357・接合1202(2) …	342	図Ⅲ-393	C区(Sb-18~21)の接合分布図 …	364
図Ⅲ-372	B区(Sb-14~17)の石器(19) 母岩357・接合1202(3)、 母岩335・接合1105(1) …	343	図Ⅲ-394	C区(Sb-18~21)の石器(4) 母岩393・接合1330 …	365
図Ⅲ-373	B区(Sb-14~17)の石器(20) 母岩335・接合1105(2)、 母岩362・接合1238(1) …	344	図Ⅲ-395	C区(Sb-18~21)の石器(5) 母岩385・接合1308(1) …	366
図Ⅲ-374	B区(Sb-14~17)の石器(21) 母岩362・接合1238(2)、 母岩336・接合1108 …	345	図Ⅲ-396	C区(Sb-18~21)の石器(6) 母岩385・接合1308(2) …	367
図Ⅲ-375	B区(Sb-14~17)の石器(22) 母岩352・接合1178(1) …	346	図Ⅲ-397	斜面部の石器(1) 尖頭器・石鏃 …	368
図Ⅲ-376	B区(Sb-14~17)の石器(23) 母岩352・接合1178(2)、 母岩346・接合1160(1) …	347	図Ⅲ-398	斜面部の石器(2) 尖頭器・剥片・両面調整石器 …	369
			図Ⅲ-399	斜面部の石器(3) 両面調整石器 …	370
			図Ⅲ-400	斜面部の石器(4) 両面調整石器・細石刃核・削片・搔器・ 削器・台形石器・二次加工ある剥片 …	371

図Ⅲ-401	斜面部の石器(5) 二次加工ある剥片・舟底形石器・石刃	372	図Ⅲ-430	斜面部の石器(28)集中域「工」 母岩323・接合885(2)、 母岩388・接合1318(1)	401
図Ⅲ-402	斜面部の石器(6) 石刃	373	図Ⅲ-431	斜面部の石器(29)集中域「工」・「オ」 母岩388・接合1318(2)、 母岩391・接合1326(1)	402
図Ⅲ-403	斜面部の石器(7) 石刃・石刃核	374	図Ⅲ-432	斜面部の石器(30)集中域「オ」 母岩391・接合1326(2)、 母岩392・接合1329(1)	403
図Ⅲ-404	斜面部の石器(8) 石刃核	375	図Ⅲ-433	斜面部の石器(31)集中域「オ」 母岩392・接合1329(2)	404
図Ⅲ-405	斜面部の石器(9) 石刃核	376	図Ⅲ-434	斜面部の石器(32)集中域「オ」 母岩395・接合1337(1)	405
図Ⅲ-406	斜面部の石器(10) 石刃核	377	図Ⅲ-435	斜面部の石器(33)集中域「オ」 母岩395・接合1337(2)	406
図Ⅲ-407	斜面部の石器(11) 石刃核	378	図Ⅲ-436	斜面部の石器(34)集中域「オ」 母岩395・接合1337(3)	407
図Ⅲ-408	斜面部の石器(12) 石刃核	379	図Ⅲ-437	斜面部の石器(35)集中域「オ」 母岩389・接合1321	408
図Ⅲ-409	斜面部の石器(13) 石核	380	図Ⅲ-438	斜面部の石器(36)集中域「オ」 母岩390・接合1325(1)	409
図Ⅲ-410	斜面部の石器(14) 石核	381	図Ⅲ-439	斜面部の石器(37)集中域「オ」 母岩390・接合1325(2)	410
図Ⅲ-411	斜面部の石器(15) 石核	382	図Ⅲ-440	斜面部の石器(38)集中域「ク」 母岩420・接合1426	411
図Ⅲ-412	斜面部の石器(16) 石核	383	図Ⅲ-441	斜面部の石器(39)集中域「ク」 母岩403・接合1352	412
図Ⅲ-413	斜面部の石器(17) 石核、集中域「ア」の遺物	384	図Ⅲ-442	斜面部の石器(40)集中域「ク」 母岩404・接合1353	413
図Ⅲ-414	集中域「イ」の遺物、集中域「工」の 分布図	385	図Ⅲ-443	斜面部の石器(41)集中域「ク」 母岩407・接合1366(1)	414
図Ⅲ-415	集中域「工」の遺物	386	図Ⅲ-444	斜面部の石器(42)集中域「ク」 母岩407・接合1366(2)	415
図Ⅲ-416	集中域「オ」の分布図・遺物、集中域 「カ」・「キ」の遺物	387	図Ⅲ-445	斜面部の石器(43)集中域「ク」 母岩407・接合1366(3)、 母岩407・接合1367	416
図Ⅲ-417	集中域「ク」の分布図・遺物(1)	388	図Ⅲ-446	斜面部の石器(44)集中域「ク」 母岩407・接合1368、 母岩409・接合1383(1)	417
図Ⅲ-418	集中域「ク」の遺物(2)、斜面部の遺物	389	図Ⅲ-447	斜面部の石器(45)集中域「ク」 母岩409・接合1383(2)	418
図Ⅲ-419	斜面部の接合分布図	390	図Ⅲ-448	斜面部の石器(46)集中域「ク」 母岩409・接合1383(3)、 母岩400・接合1347(1)	419
図Ⅲ-420	斜面部の石器(18)集中域「工」 母岩240・接合590(1)	391	図Ⅲ-449	斜面部の石器(47)集中域「ク」 母岩400・接合1347(2)、 母岩426・接合1462(1)	420
図Ⅲ-421	斜面部の石器(19)集中域「工」 母岩240・接合590(2)	392			
図Ⅲ-422	斜面部の石器(20)集中域「工」 母岩321・接合878(1)	393			
図Ⅲ-423	斜面部の石器(21)集中域「工」 母岩321・接合878(2)	394			
図Ⅲ-424	斜面部の石器(22)集中域「工」 母岩320・接合874(1)	395			
図Ⅲ-425	斜面部の石器(23)集中域「工」 母岩320・接合874(2)、 母岩322・接合884(1)	396			
図Ⅲ-426	斜面部の石器(24)集中域「工」 母岩322・接合884(2)、 母岩324・接合891	397			
図Ⅲ-427	斜面部の石器(25)集中域「工」 母岩324・接合890(1)	398			
図Ⅲ-428	斜面部の石器(26)集中域「工」 母岩324・接合890(2)	399			
図Ⅲ-429	斜面部の石器(27)集中域「工」 母岩323・接合885(1)	400			

図Ⅲ－450	斜面部の石器 ⁽⁴⁸⁾ 集中域「ク」 母岩426・接合1462(2) ……………	421
図Ⅲ－451	斜面部の石器 ⁽⁴⁹⁾ 集中域「ク」 母岩426・接合1462(3) ……………	422
図Ⅲ－452	斜面部の石器 ⁽⁵⁰⁾ 集中域「ク」 母岩426・接合1462(4) ……………	423
図Ⅲ－453	斜面部の石器 ⁽⁵¹⁾ 集中域「ク」 母岩426・接合1462(5)、 母岩408・接合1371(1) ……………	424
図Ⅲ－454	斜面部の石器 ⁽⁵²⁾ 集中域「ク」 母岩408・接合1371(2) ……………	425
図Ⅲ－455	斜面部の石器 ⁽⁵³⁾ 集中域「ク」 母岩408・接合1371(3) ……………	426
図Ⅲ－456	斜面部の石器 ⁽⁵⁴⁾ 集中域「ク」 母岩408・接合1371(4)、 母岩406・接合1364(1) ……………	427
図Ⅲ－457	斜面部の石器 ⁽⁵⁵⁾ 集中域「ク」 母岩406・接合1364(2) ……………	428
図Ⅲ－458	斜面部の石器 ⁽⁵⁶⁾ 集中域「ク」 母岩406・接合1364(3) ……………	429
図Ⅲ－459	斜面部の石器 ⁽⁵⁷⁾ 集中域「ク」 母岩406・接合1364(4) ……………	430
図Ⅲ－460	斜面部の石器 ⁽⁵⁸⁾ 集中域「ク」 母岩405・接合1356(1) ……………	431
図Ⅲ－461	斜面部の石器 ⁽⁵⁹⁾ 集中域「ク」 母岩405・接合1356(2) ……………	432
図Ⅲ－462	斜面部の石器 ⁽⁶⁰⁾ 集中域「ク」 母岩405・接合1356(3) ……………	433
図Ⅲ－463	斜面部の石器 ⁽⁶¹⁾ 集中域「ク」 母岩405・接合1356(4) ……………	434
図Ⅲ－464	斜面部の石器 ⁽⁶²⁾ 集中域「ク」 母岩405・接合1356(5) ……………	435
図Ⅲ－465	斜面部の石器 ⁽⁶³⁾ 集中域「ク」 母岩405・接合1356(6) ……………	436
図Ⅲ－466	斜面部の石器 ⁽⁶⁴⁾ 集中域「ク」 母岩405・接合1356(7) ……………	437
図Ⅲ－467	斜面部の石器 ⁽⁶⁵⁾ 集中域「ク」 母岩405・接合1356(8) ……………	438
図Ⅲ－468	斜面部の石器 ⁽⁶⁶⁾ 集中域「ク」 母岩405・接合1356(9)、 母岩415・接合1399(1) ……………	439
図Ⅲ－469	斜面部の石器 ⁽⁶⁷⁾ 集中域「ク」 母岩415・接合1399(2)、 母岩419・接合1424(1) ……………	440
図Ⅲ－470	斜面部の石器 ⁽⁶⁸⁾ 集中域「ク」 母岩419・接合1424(2) ……………	441
図Ⅲ－471	斜面部の石器 ⁽⁶⁹⁾ 集中域「ク」 母岩416・接合1409(1) ……………	442

図Ⅲ－472	斜面部の石器 ⁽⁷⁰⁾ 集中域「ク」 母岩416・接合1409(2) ……………	443
図Ⅲ－473	石器ブロック外の石器・石器分布図……	444

Ⅲ 旧白滝5遺跡の調査

- 図Ⅲ-30~107 Sb-1~13の石器
- 図Ⅲ-108~139 Sb-1~13の分布図
- 図Ⅲ-140~348 Sb-1~13の接合資料

- 図Ⅲ-349~357 Sb-14~17の石器
- 図Ⅲ-358~362 Sb-14~17の分布図
- 図Ⅲ-363~385 Sb-14~17の接合資料

- 図Ⅲ-386~388 Sb-18~21の石器
- 図Ⅲ-388~393 Sb-18~21の分布図
- 図Ⅲ-394~396 Sb-18~21の接合資料

- 図Ⅲ-397~413 斜面部の石器
- 図Ⅲ-413~419 斜面部の分布図
- 図Ⅲ-420~472 斜面部の接合資料

- 図Ⅲ-473 石器ブロック外の石器、分布図

母岩210・接合495

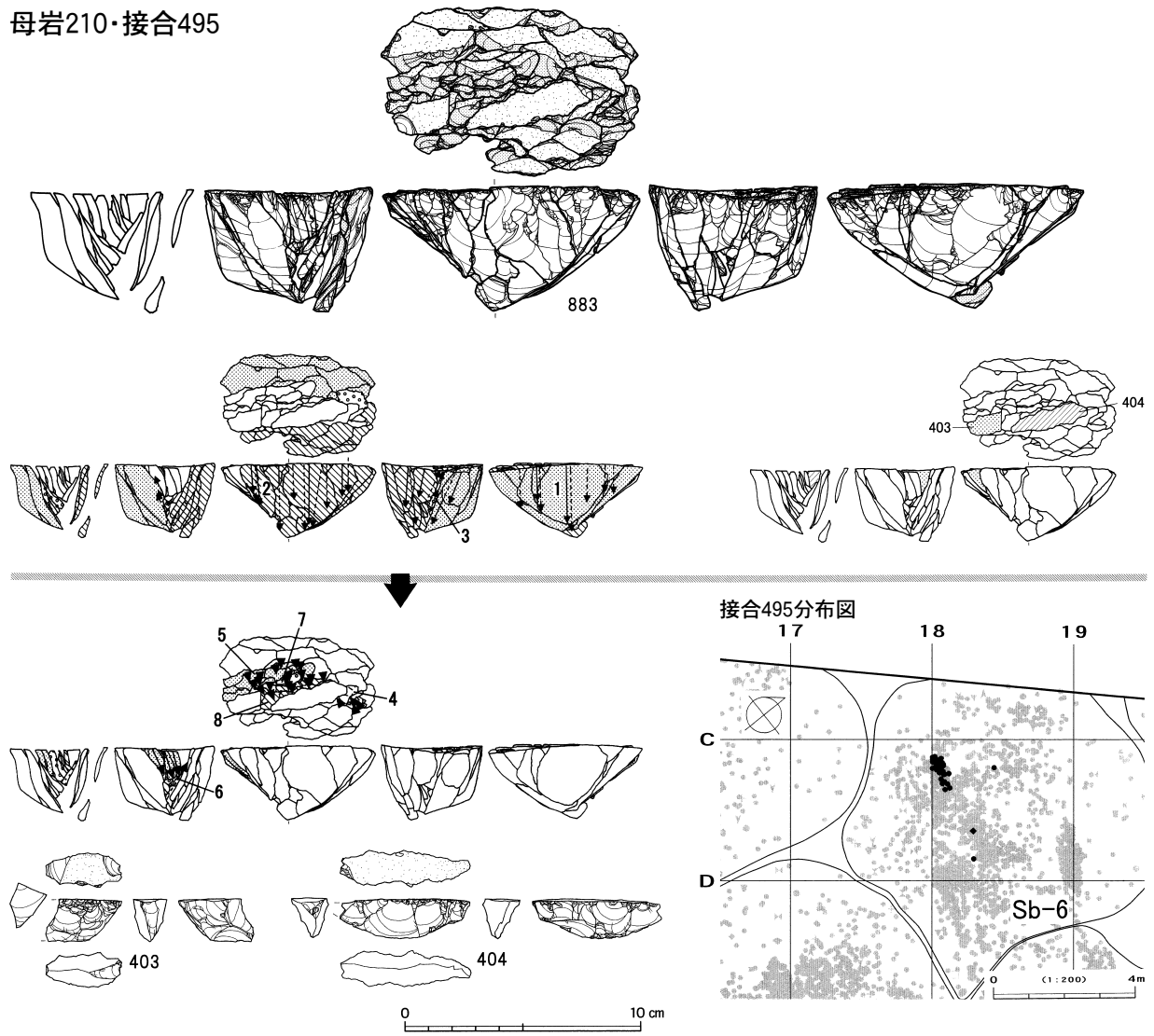

母岩254・接合646

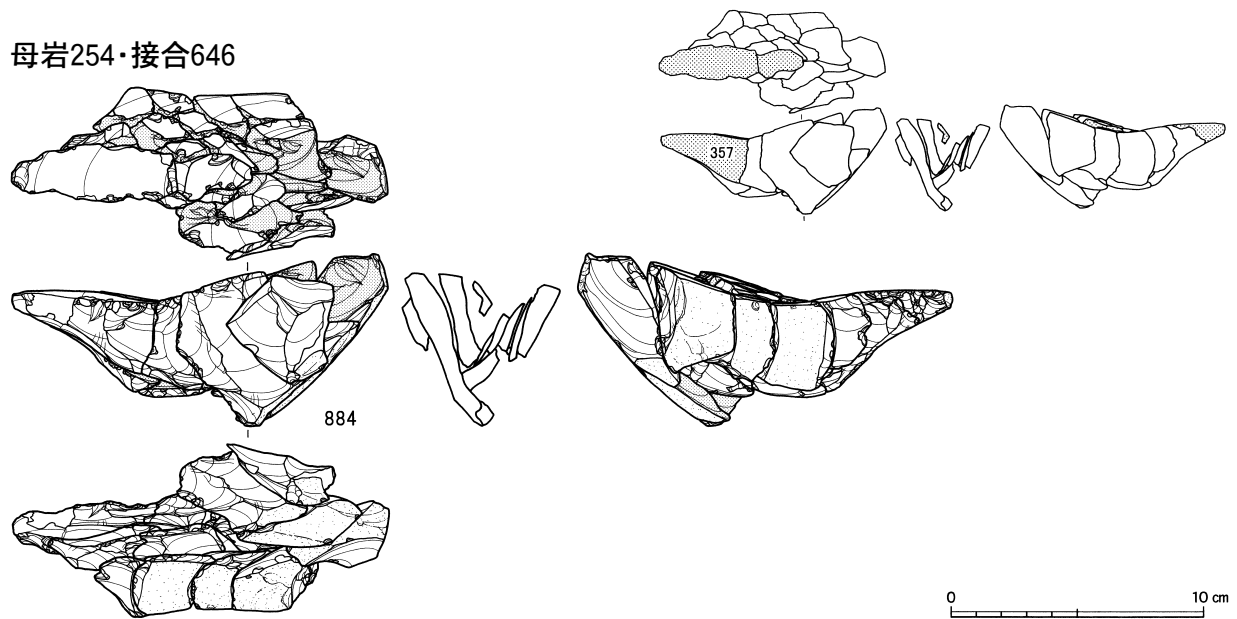

図Ⅲ-251 A区(Sb-1~13)の石器(190) 母岩210・接合495、母岩254・接合646(1)

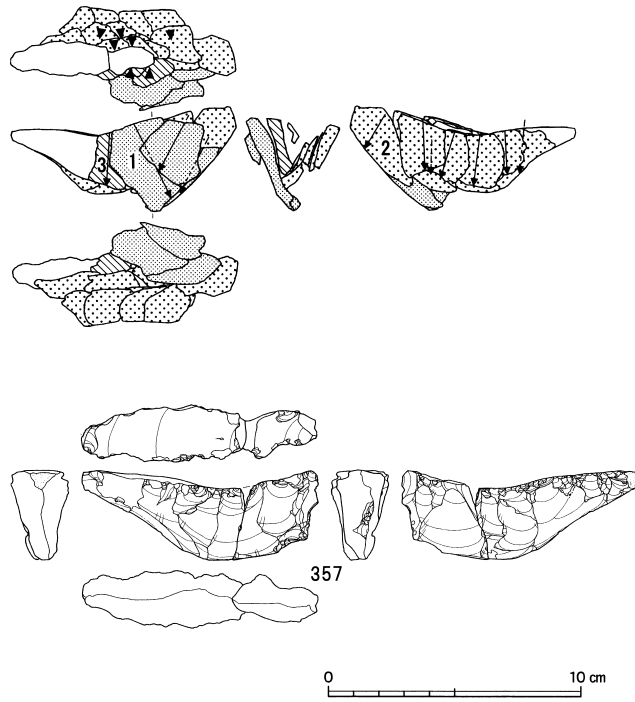

接合646分布図

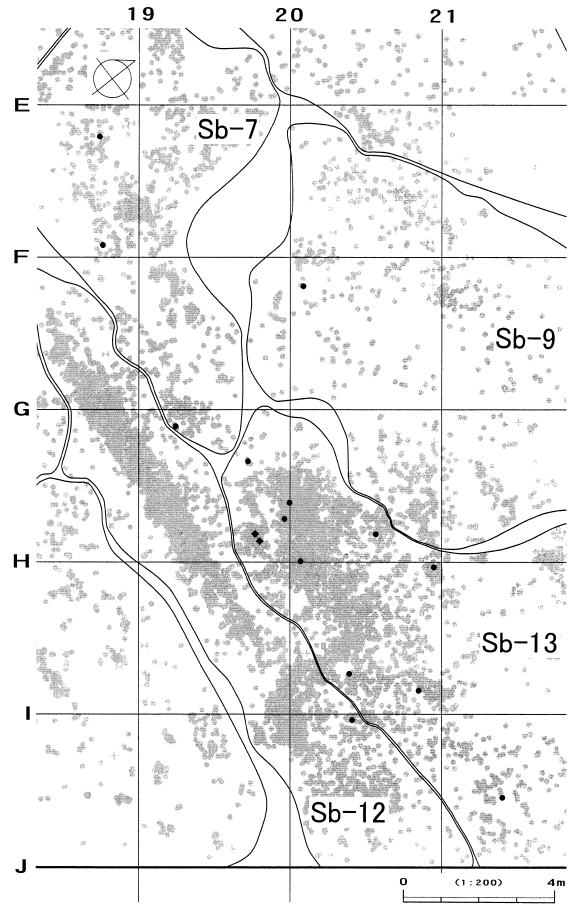

母岩35・接合84

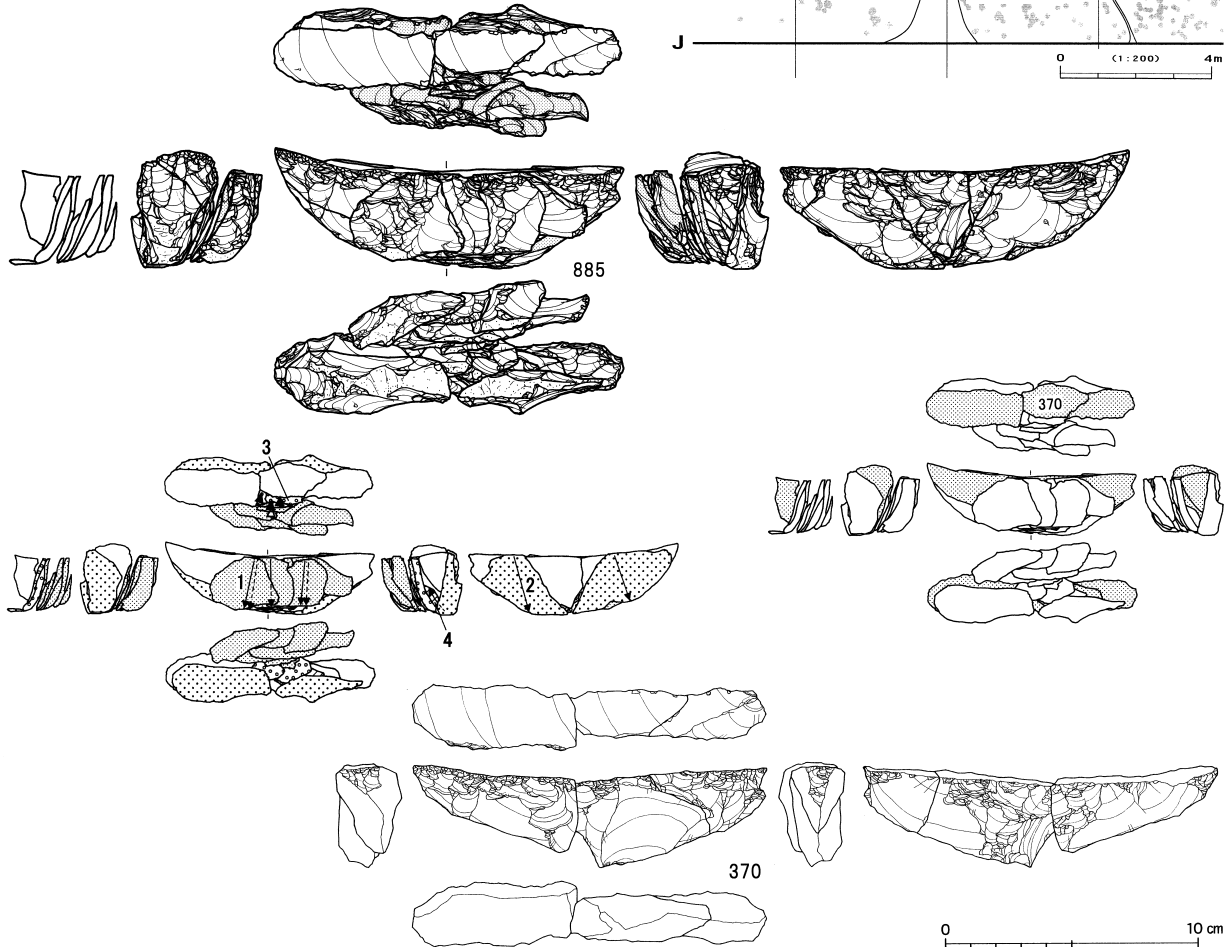

図Ⅲ-252 A区(Sb-1~13)の石器(191) 母岩254・接合646(2)、母岩35・接合84(1)

Sb-1~13

接合84分布図

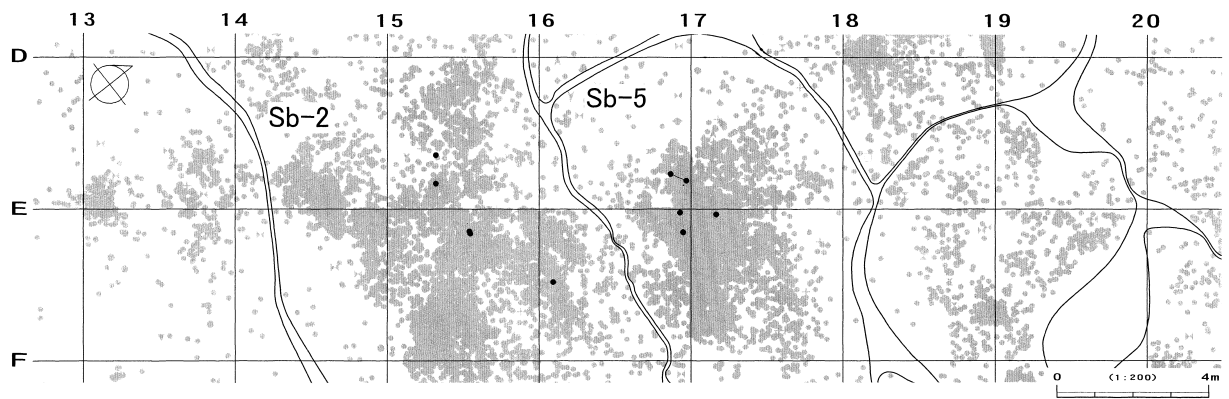

母岩266・接合693

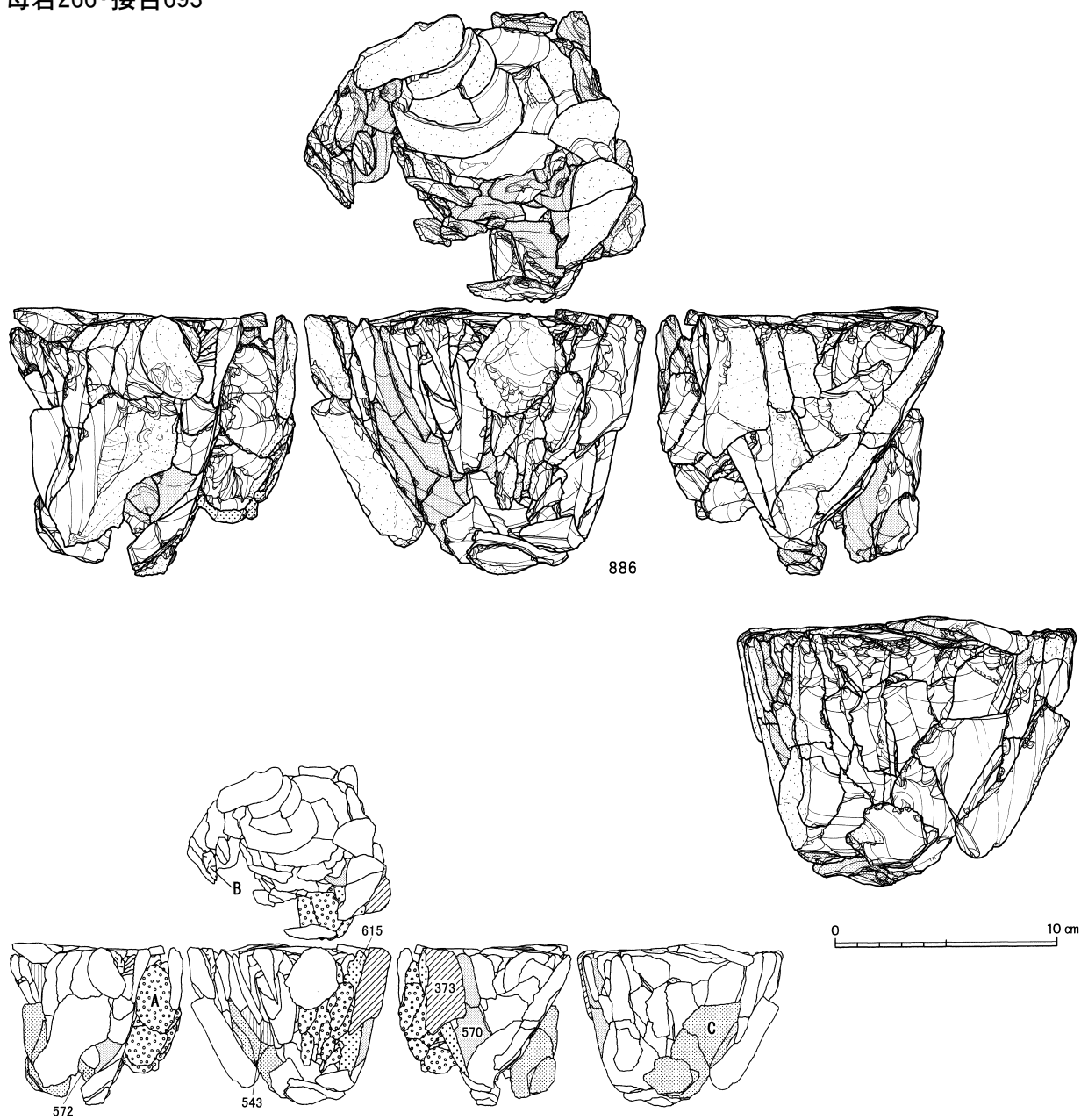

図Ⅲ-253 A区(Sb-1~13)の石器(192) 母岩35・接合84(2)、母岩266・接合693(1)

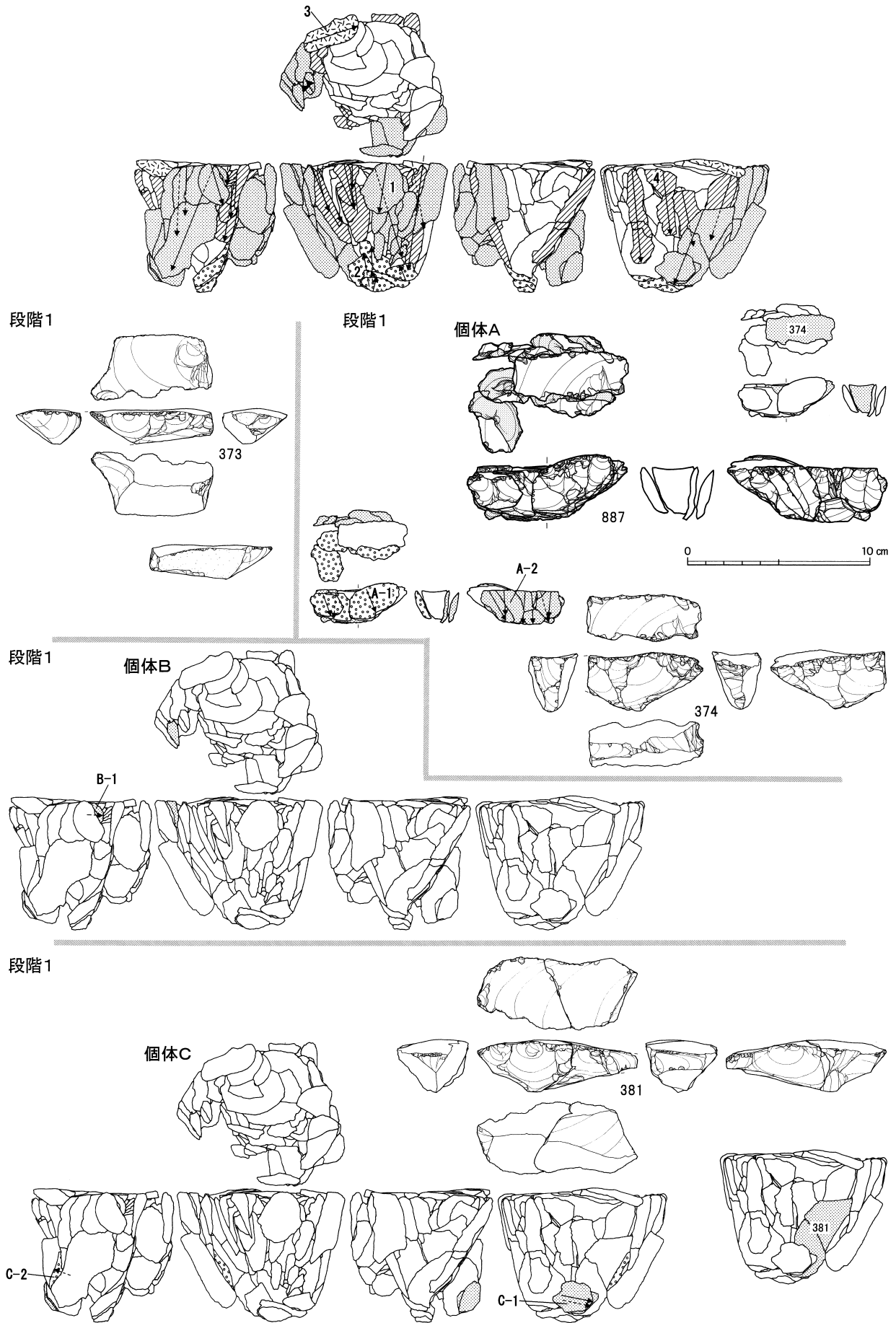

図III-254 A区(Sb-1~13)の石器(193) 母岩266・接合693(2)

段階4

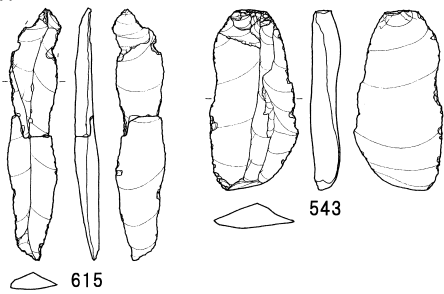

段階9

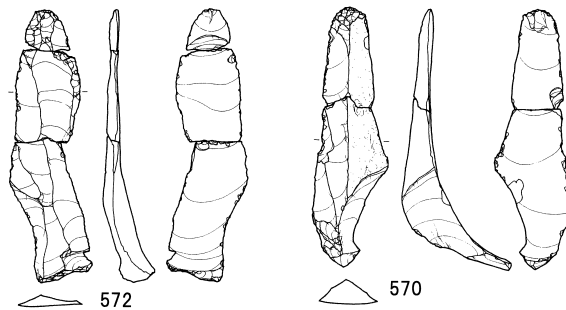

0 10 cm

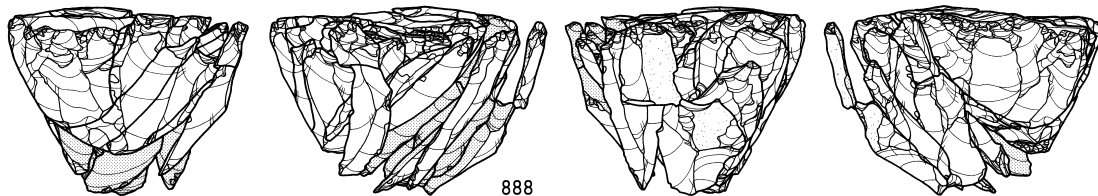
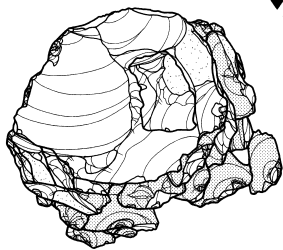
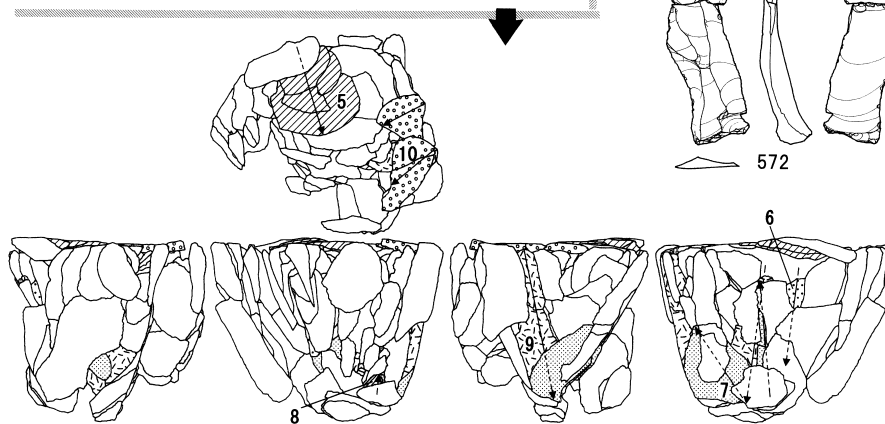

0 10 cm

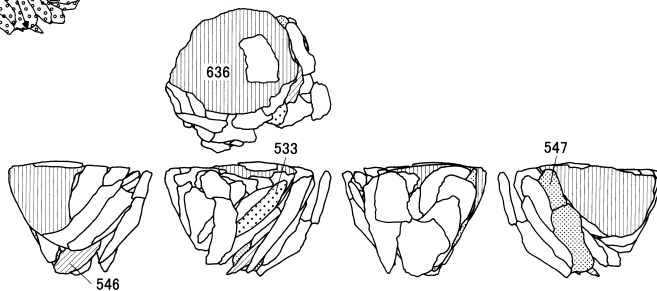
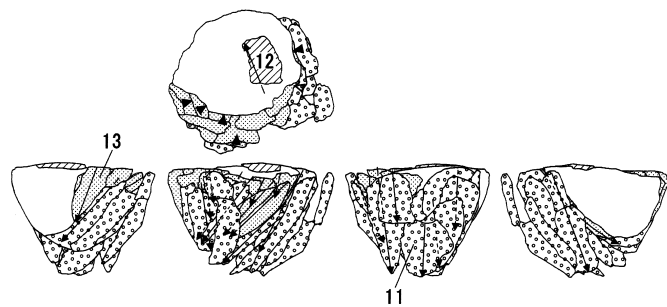

図III-255 A区(Sb-1~13)の石器(194) 母岩266・接合693(3)

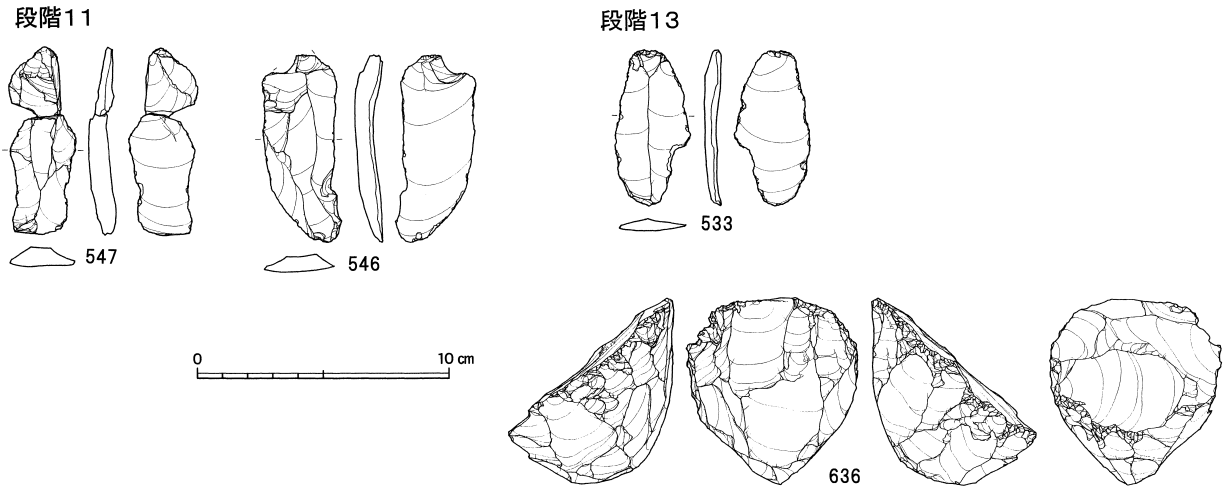

接合693分布図

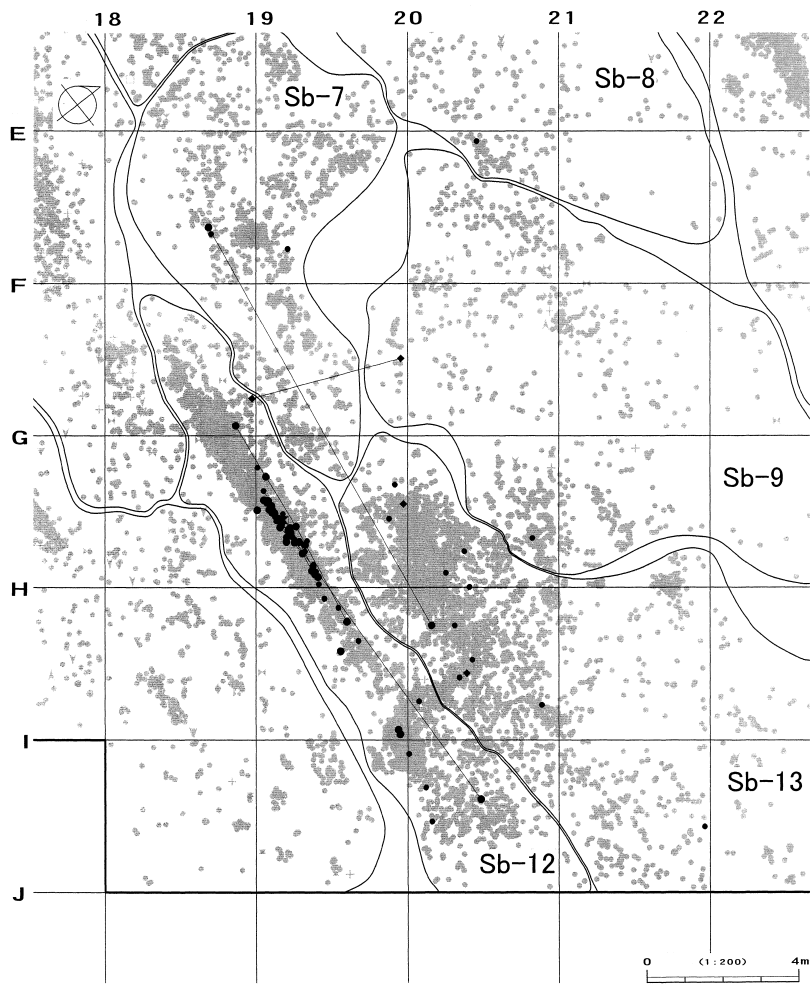

接合693(個体A)分布図

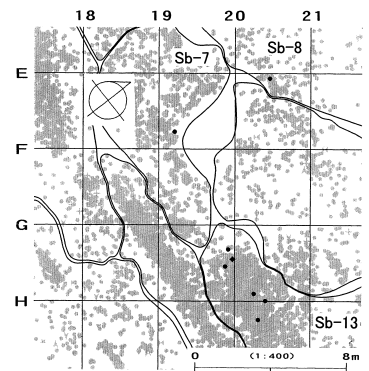

接合693(個体C)分布図

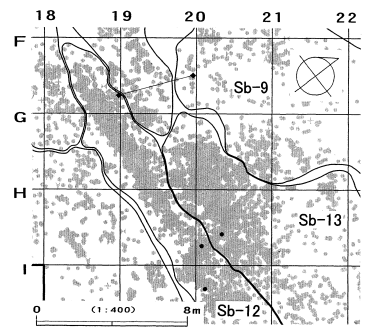

接合693(個体以外)分布図

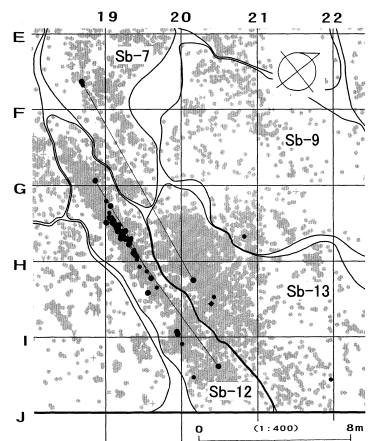

接合693(個体B)分布図

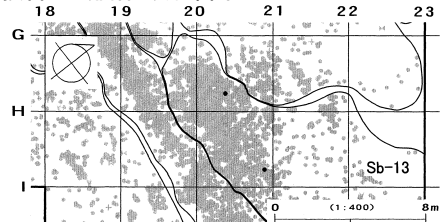

接合693(单体373)分布図

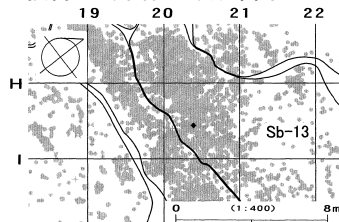

図Ⅲ-256 A区(Sb-1~13)の石器(195) 母岩266・接合693(4)

母岩267・接合698

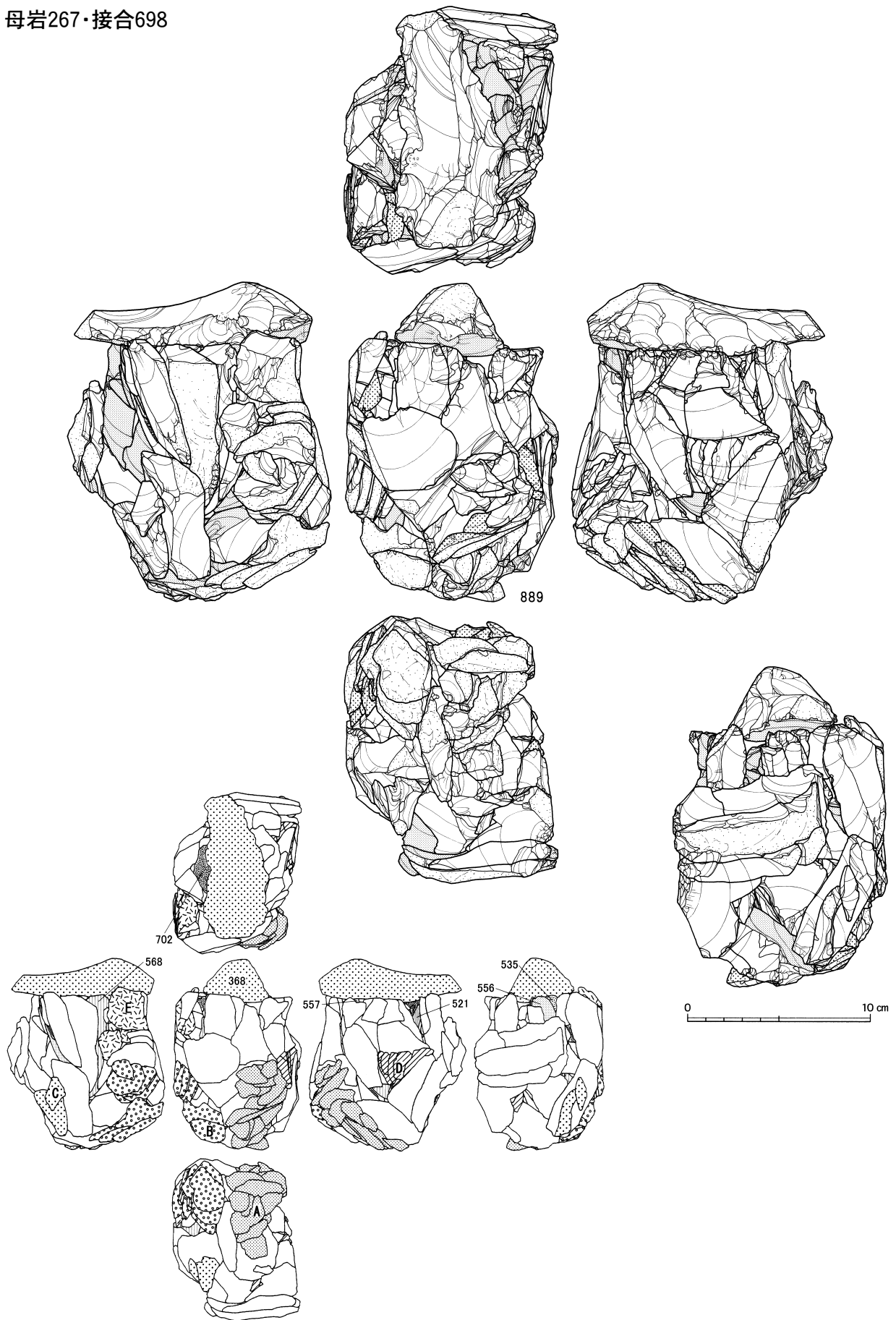

図Ⅲ-257 A区(Sb-1~13)の石器(196) 母岩267・接合698(1)

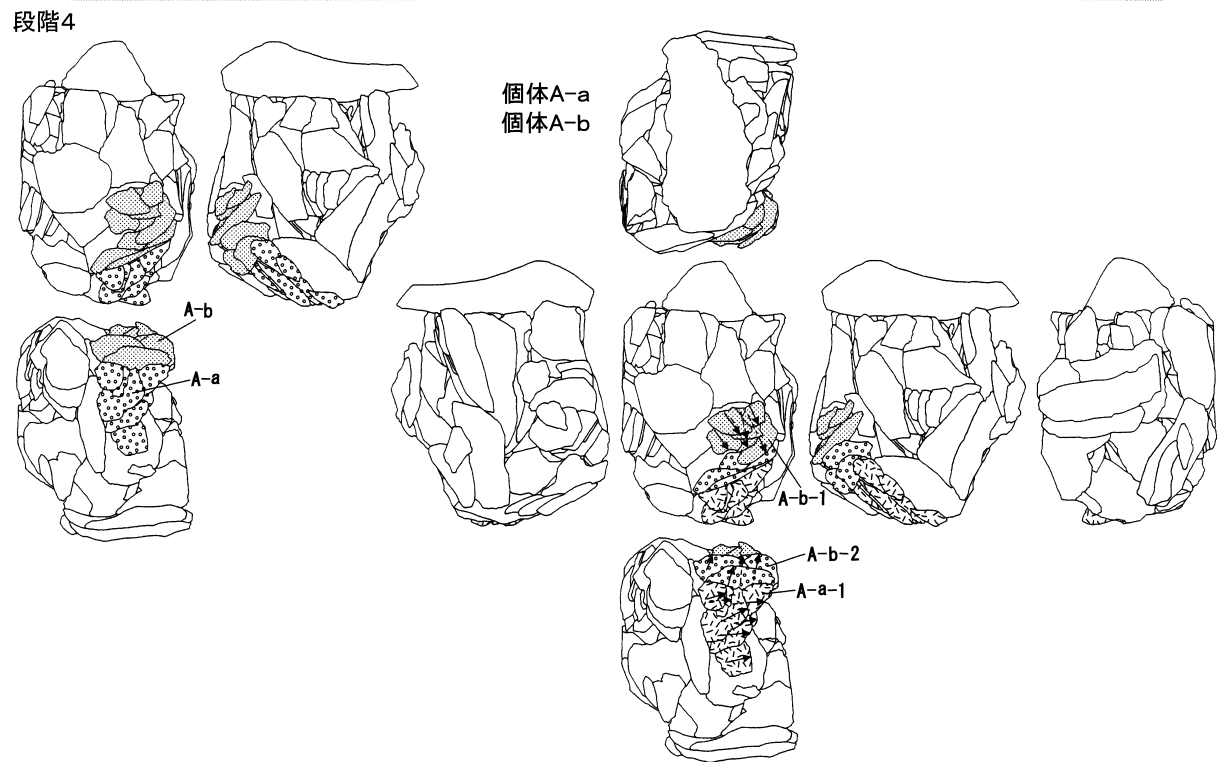
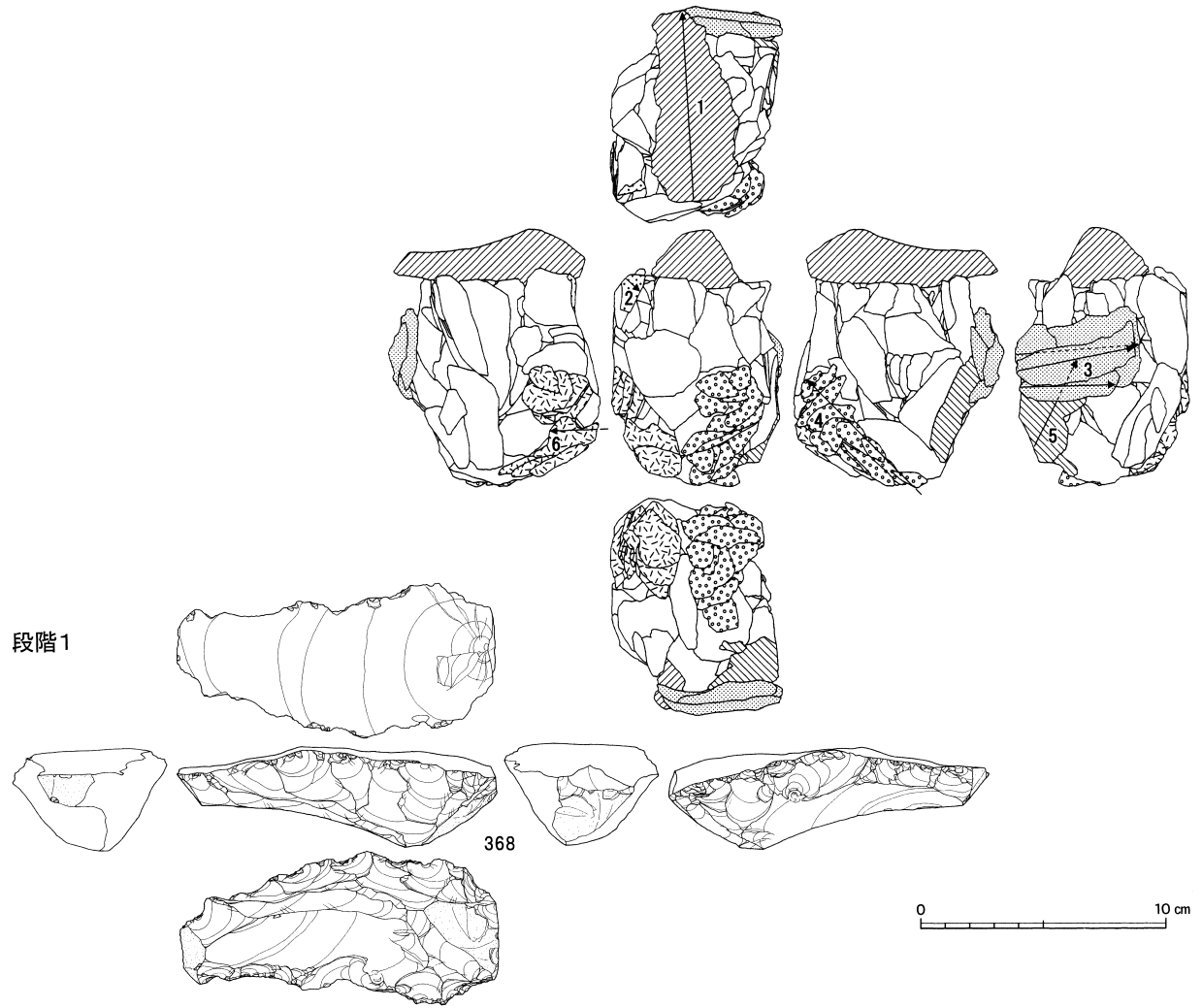

図III-258 A区(Sb-1~13)の石器(197) 母岩267・接合698(2)

段階6

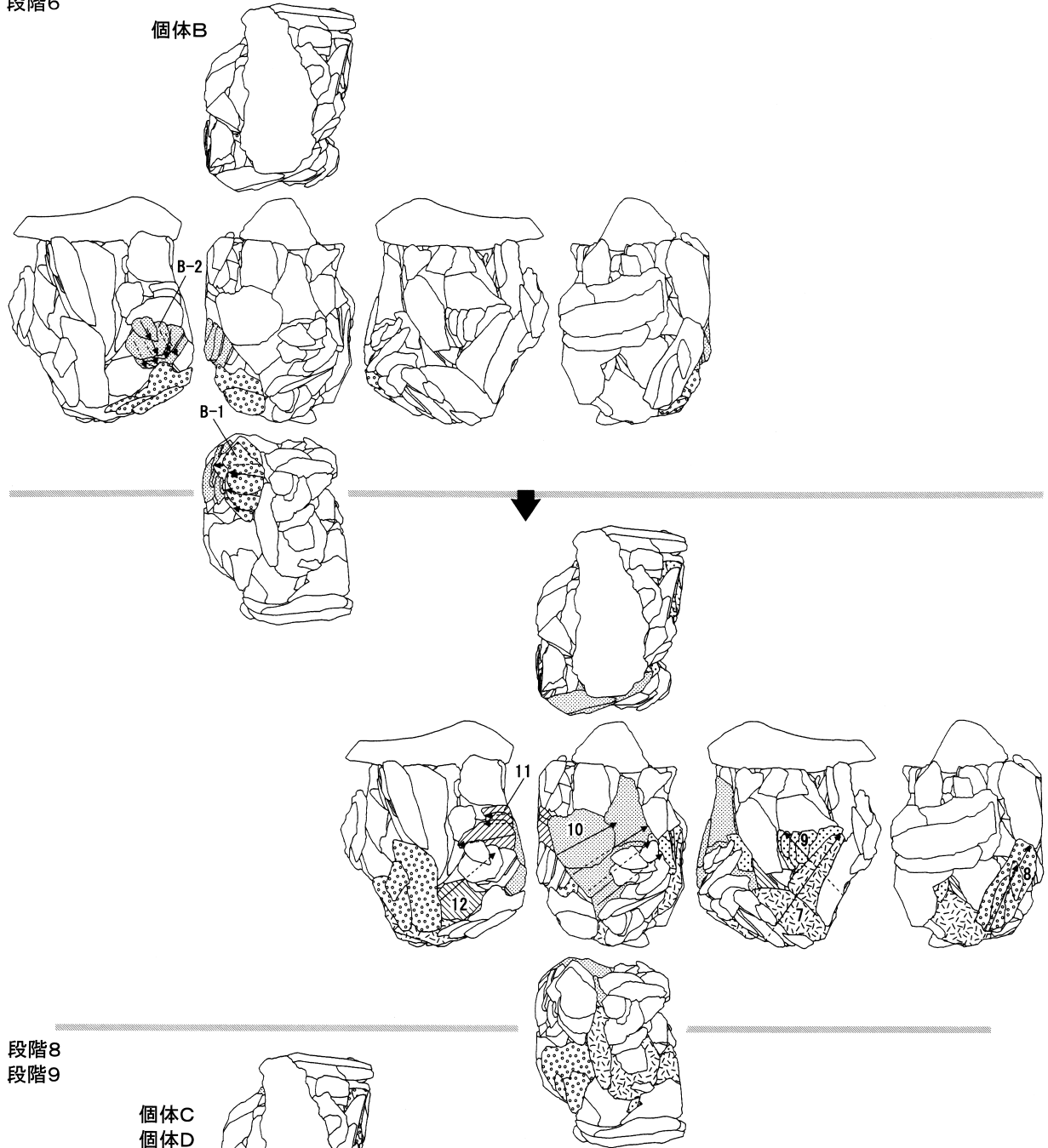

図Ⅲ-259 A区(Sb-1~13)の石器(198) 母岩267・接合698(3)

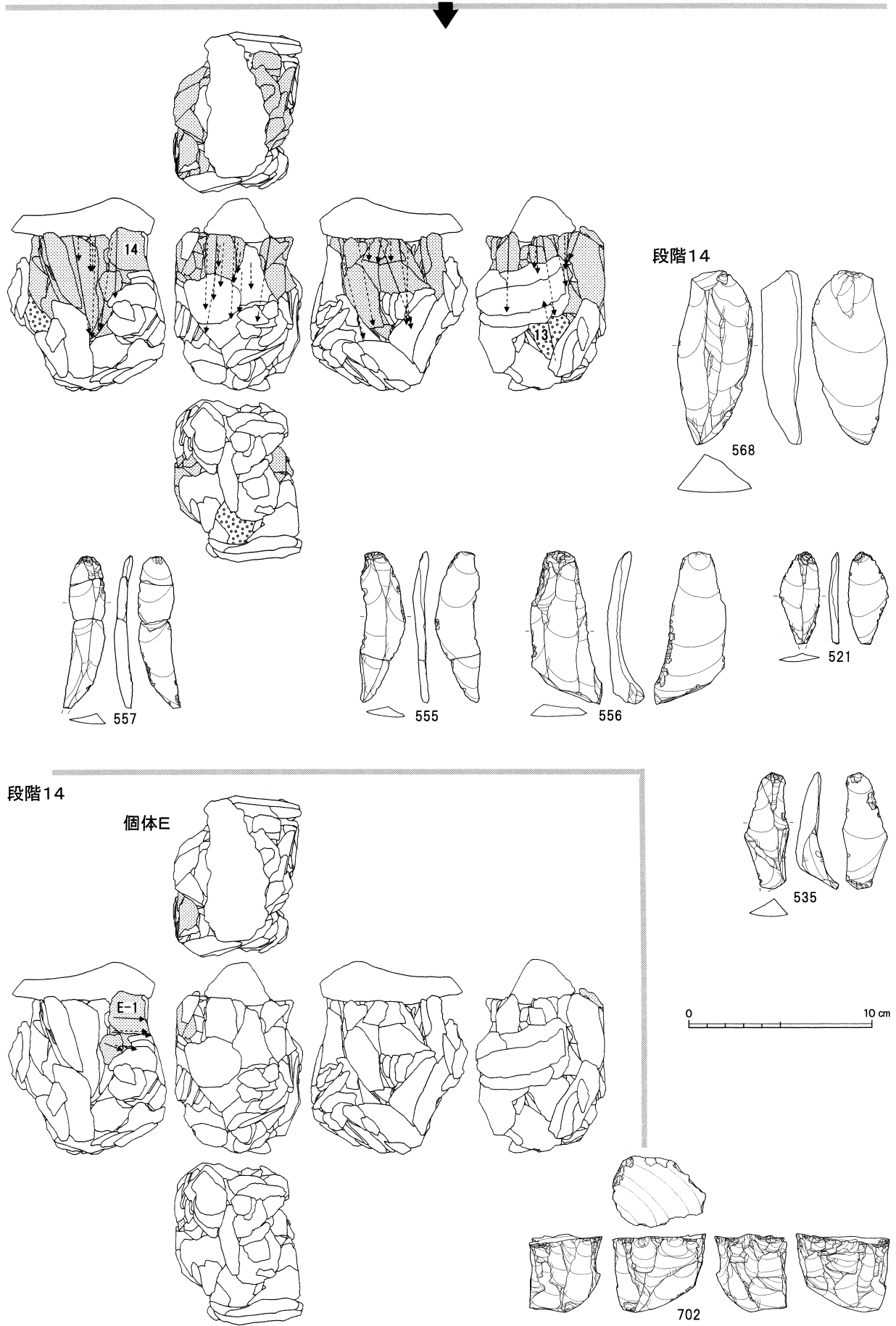

図III-260 A区(Sb-1~13)の石器(199) 母岩267・接合698(4)

接合698分布図

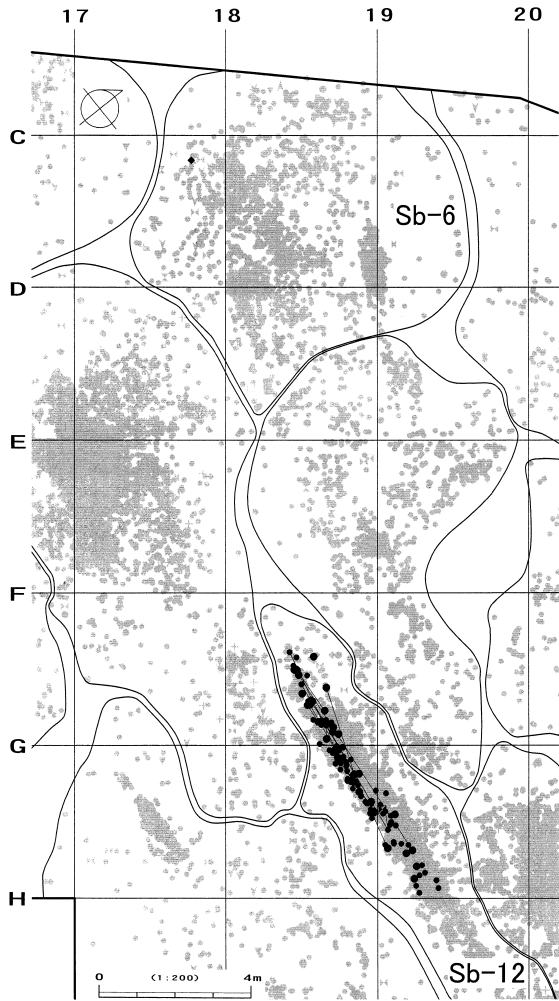

接合698(個体A-a)分布図

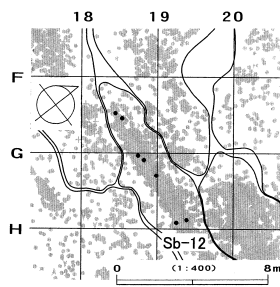

接合698(個体A-b)分布図

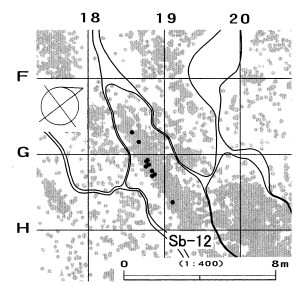

接合698(個体B)分布図

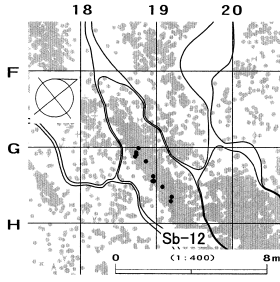

接合698(個体C)分布図

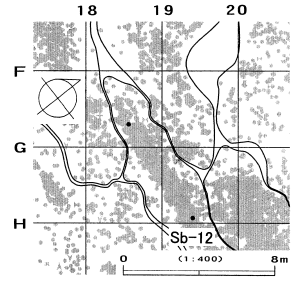

接合698(個体D)分布図

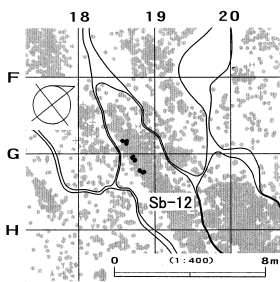

接合698(個体E)分布図

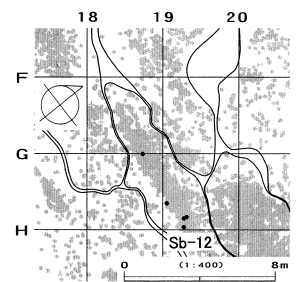

接合698(個体以外)分布図

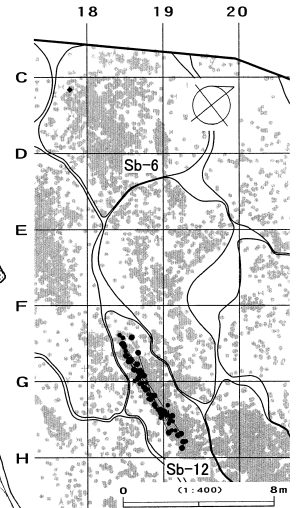

母岩302・接合788

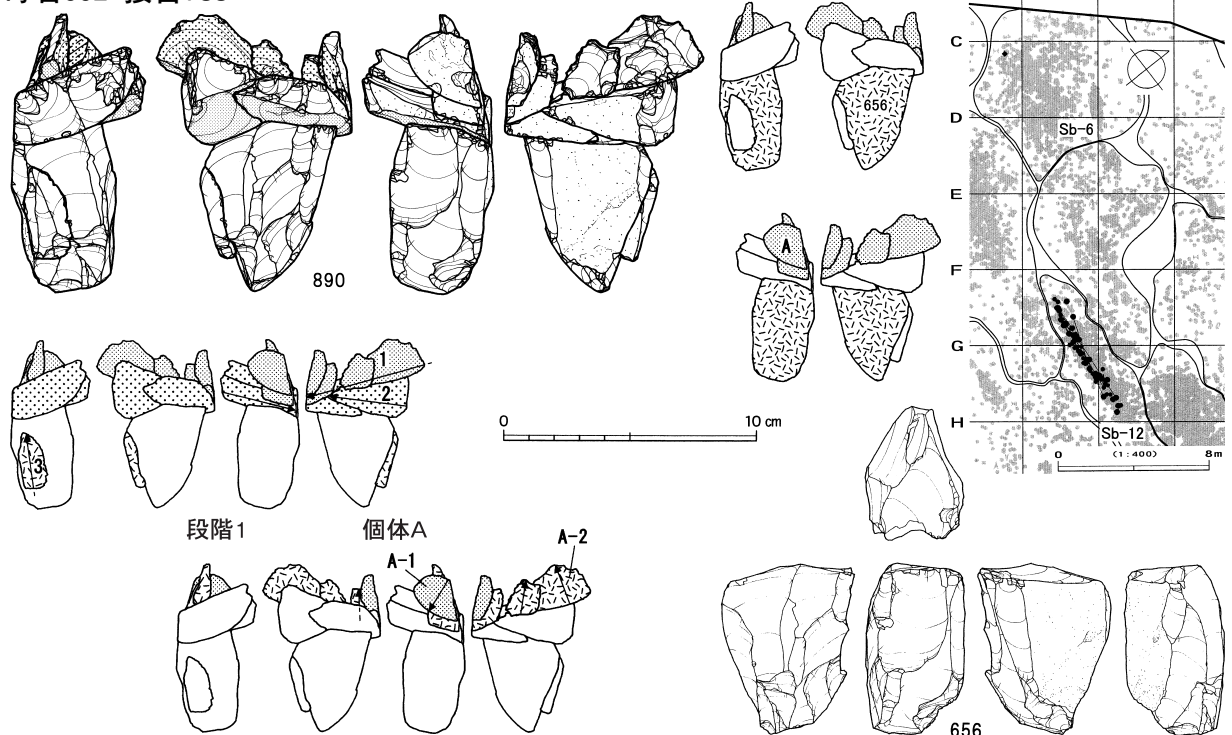

図Ⅲ-261 A区(Sb-1~13)の石器(200) 母岩267・接合698(5)、母岩302・接合788(1)

接合788分布図

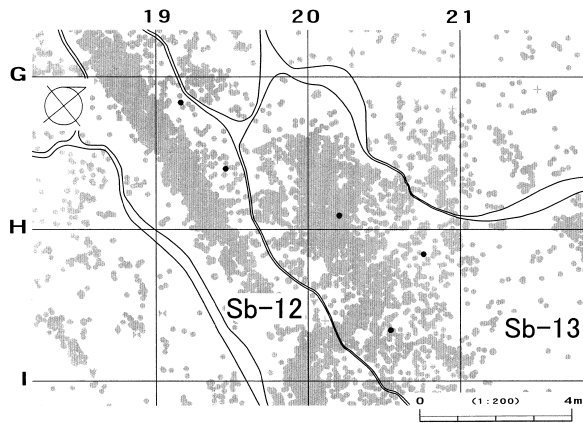

接合788(個体A)分布図

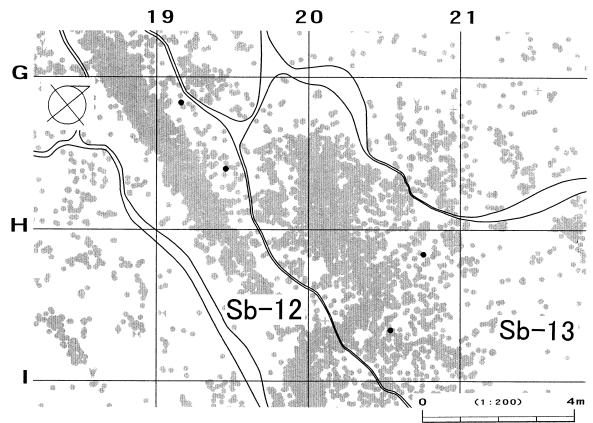

母岩268・接合710

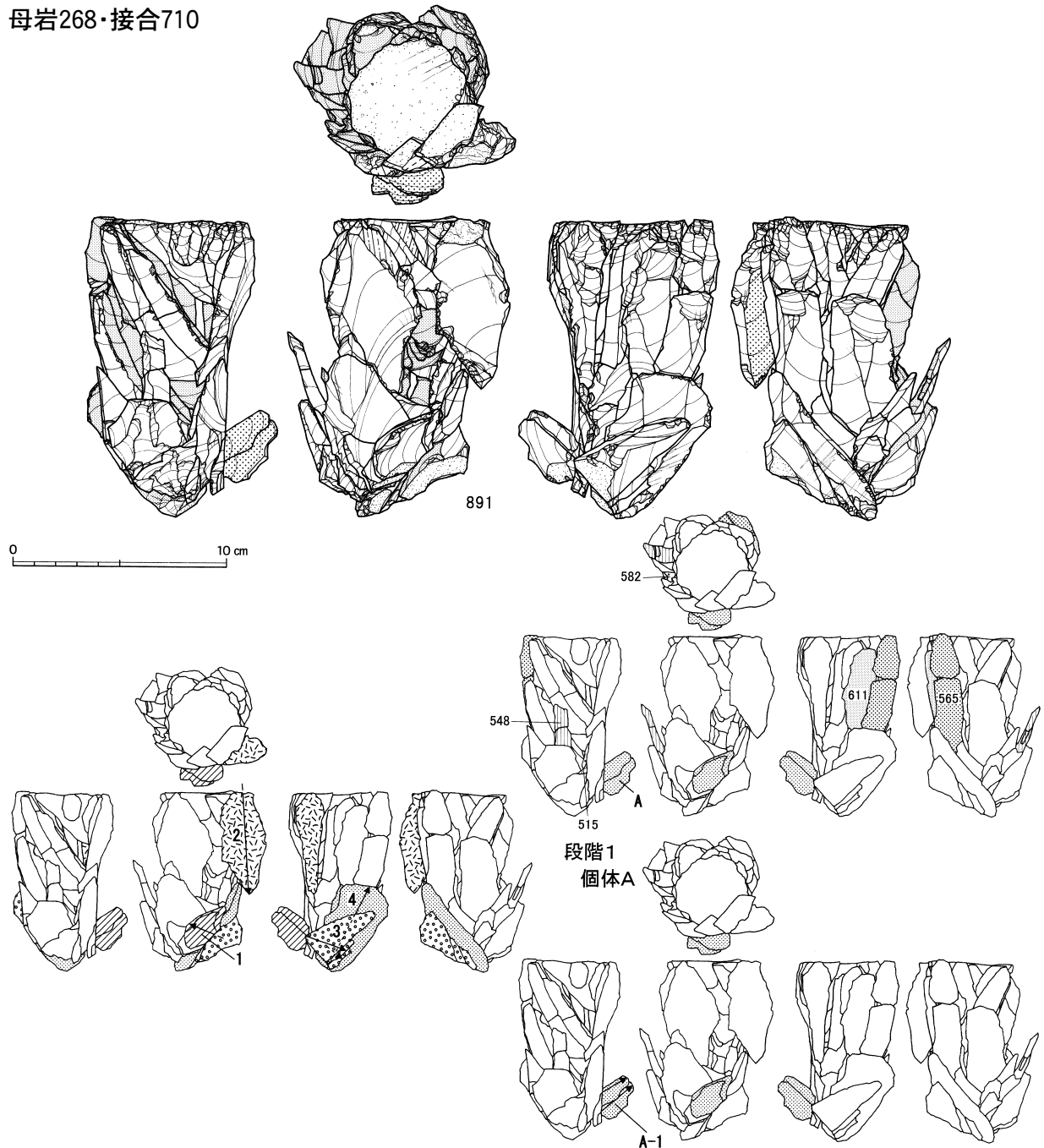

図Ⅲ-262 A区(Sb-1~13)の石器(201) 母岩302・接合788(2)、母岩268・接合710(1)



図III-263 A区(Sb-1~13)の石器(202) 母岩268・接合710(2)

接合710分布図

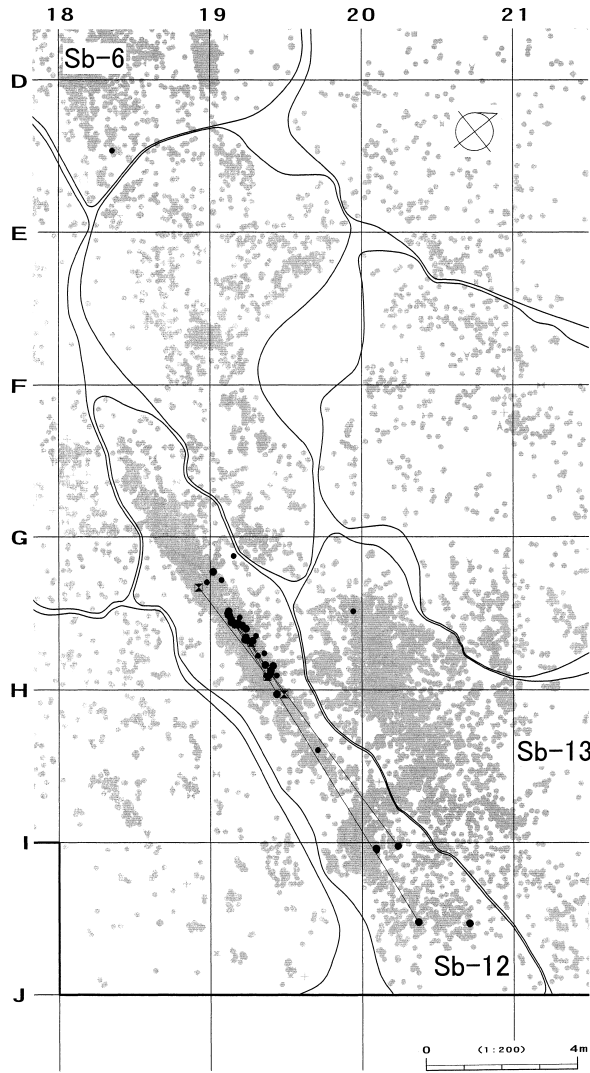

接合710(個体以外)分布図

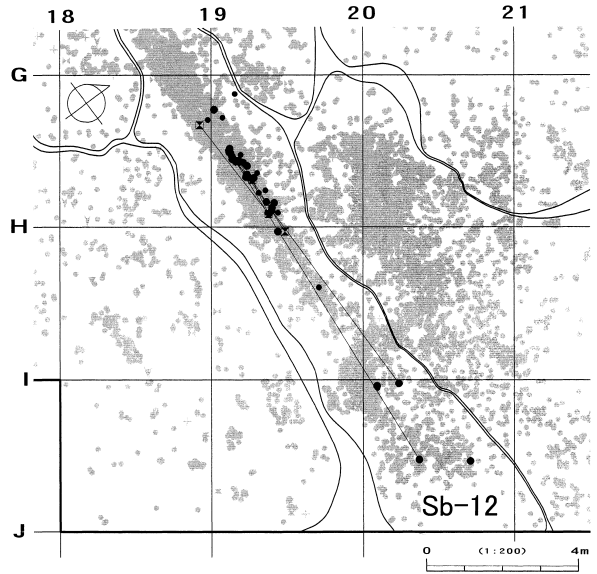

接合710(個体A)分布図

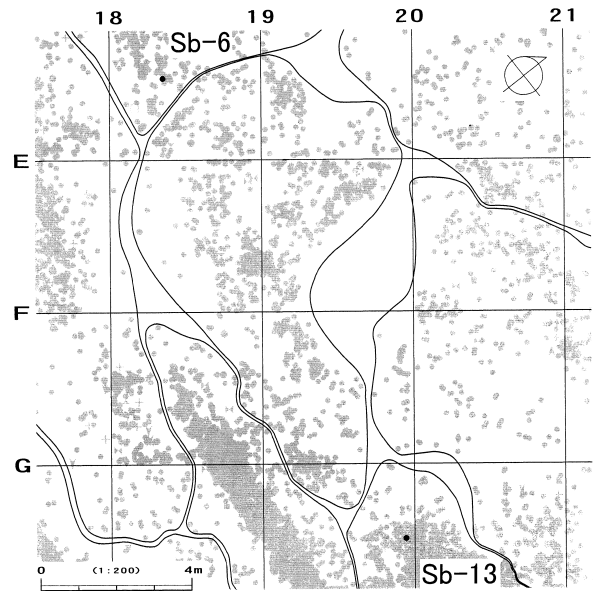

母岩245・接合607

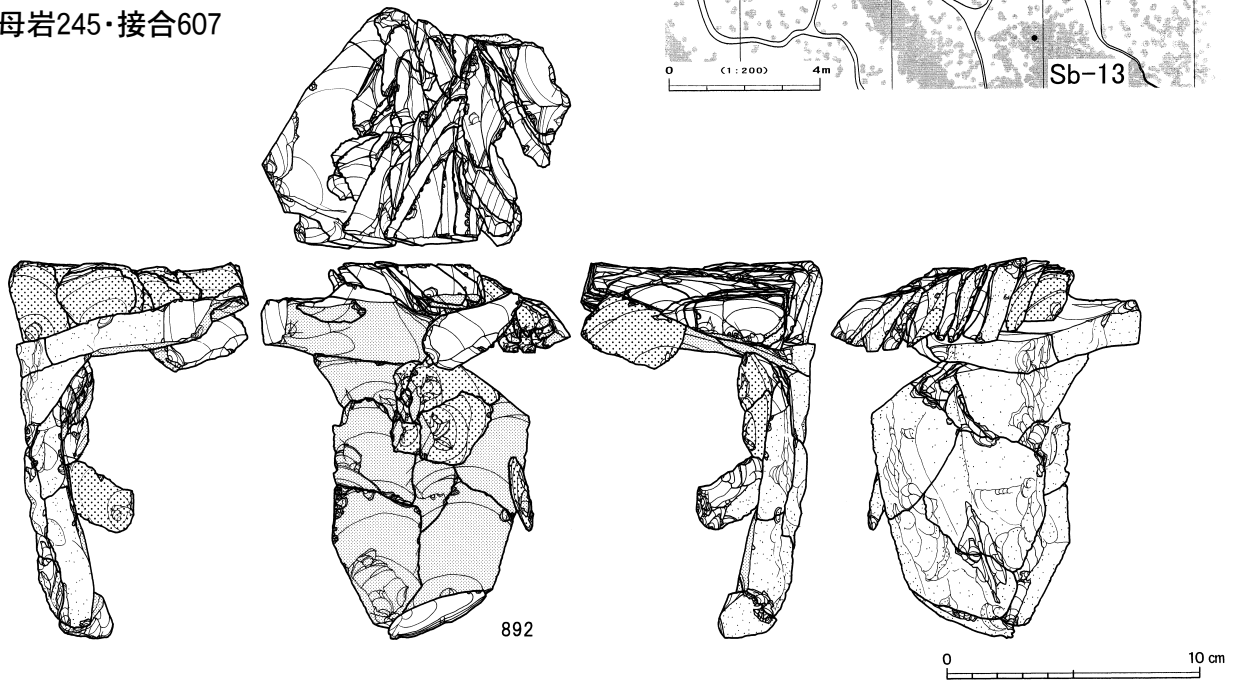

図Ⅲ-264 A区(Sb-1~13)の石器(203) 母岩268・接合710(3)、母岩245・接合607(1)

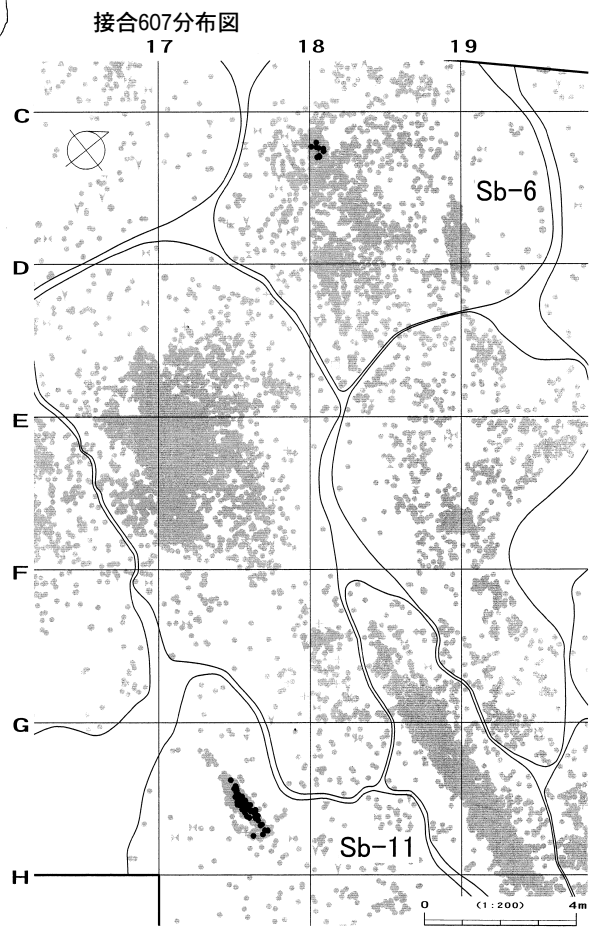
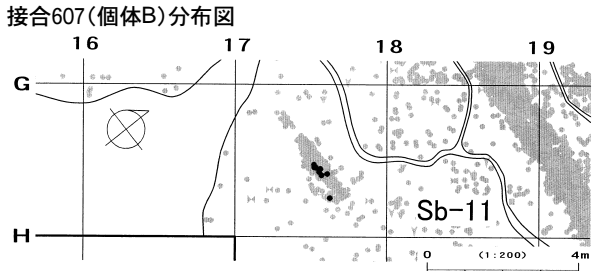
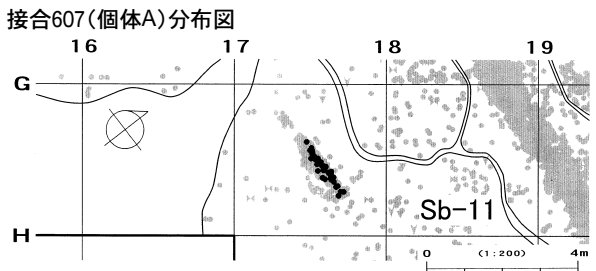
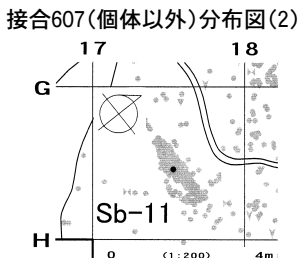
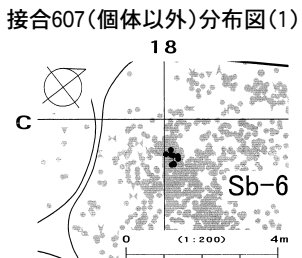
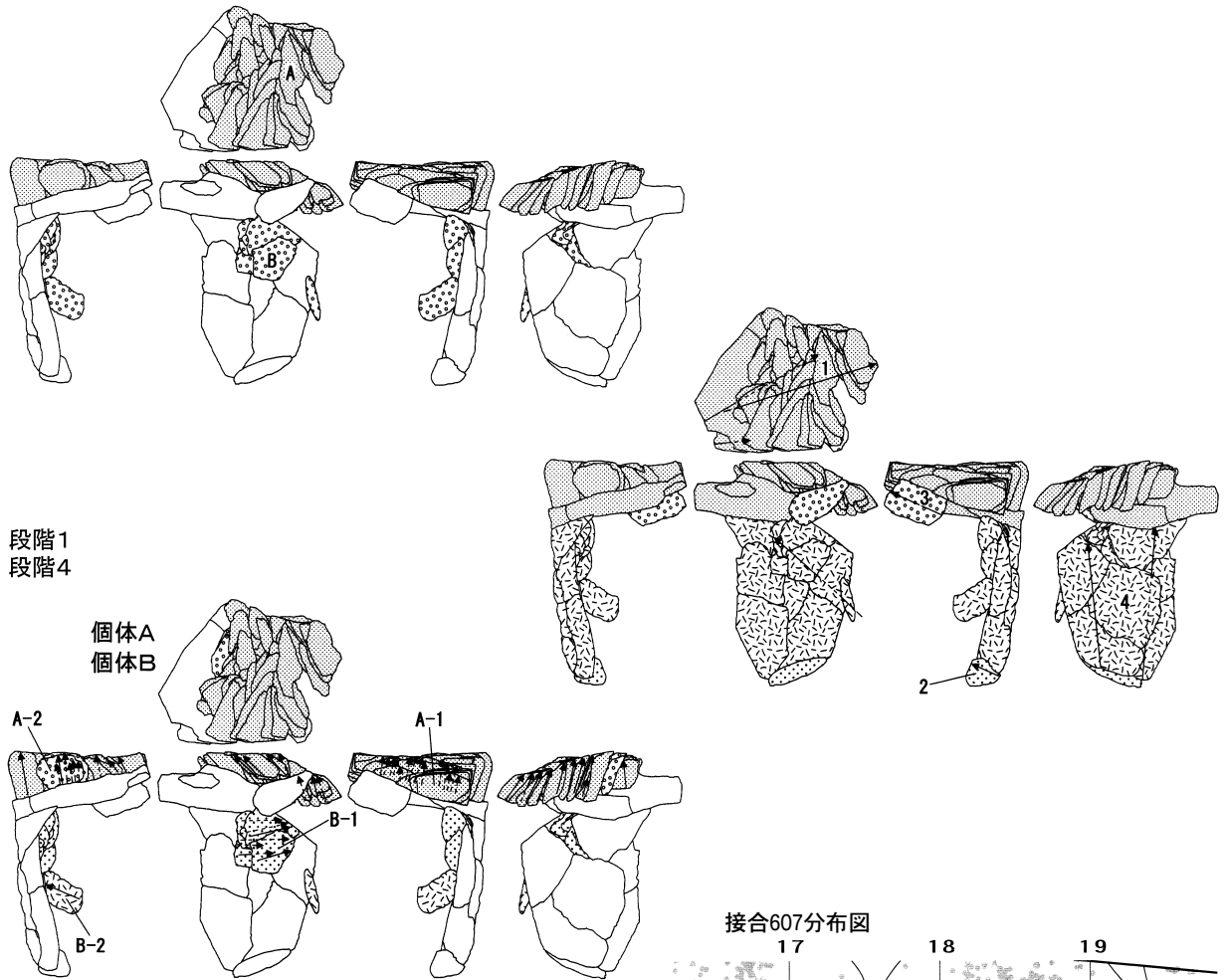

図Ⅲ-265 A区(Sb-1~13)の石器(204) 母岩245・接合607(2)

母岩245・接合606

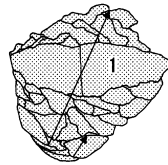
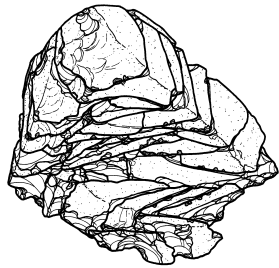

段階1

個体A

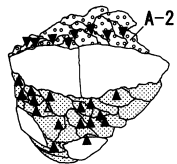

A-1

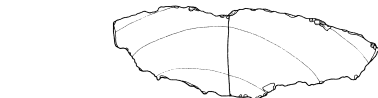
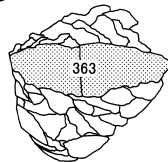
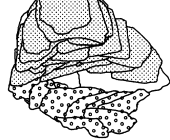

0 10 cm

接合606分布図

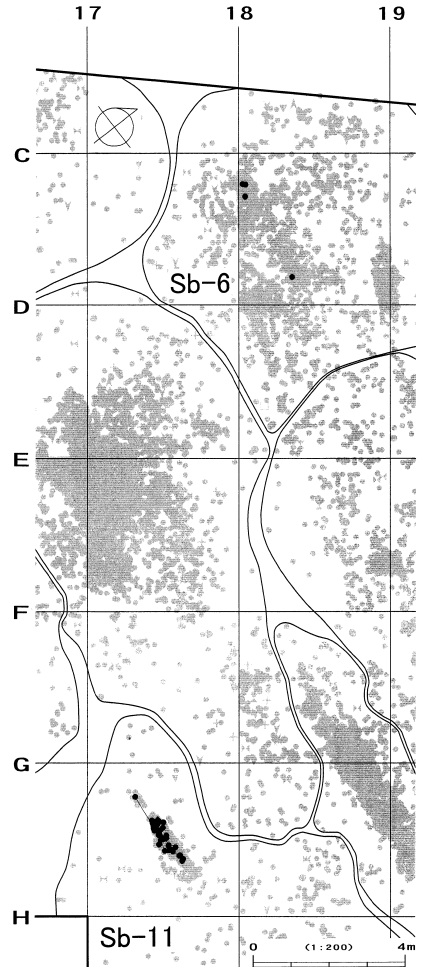

接合606(個体以外)分布図

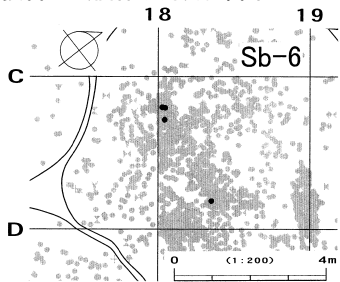

接合606(個体A)分布図

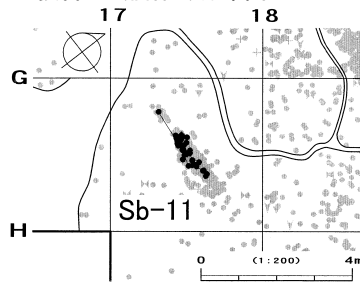

図III-266 A区(Sb-1~13)の石器(205) 母岩245・接合606

母岩291・接合768

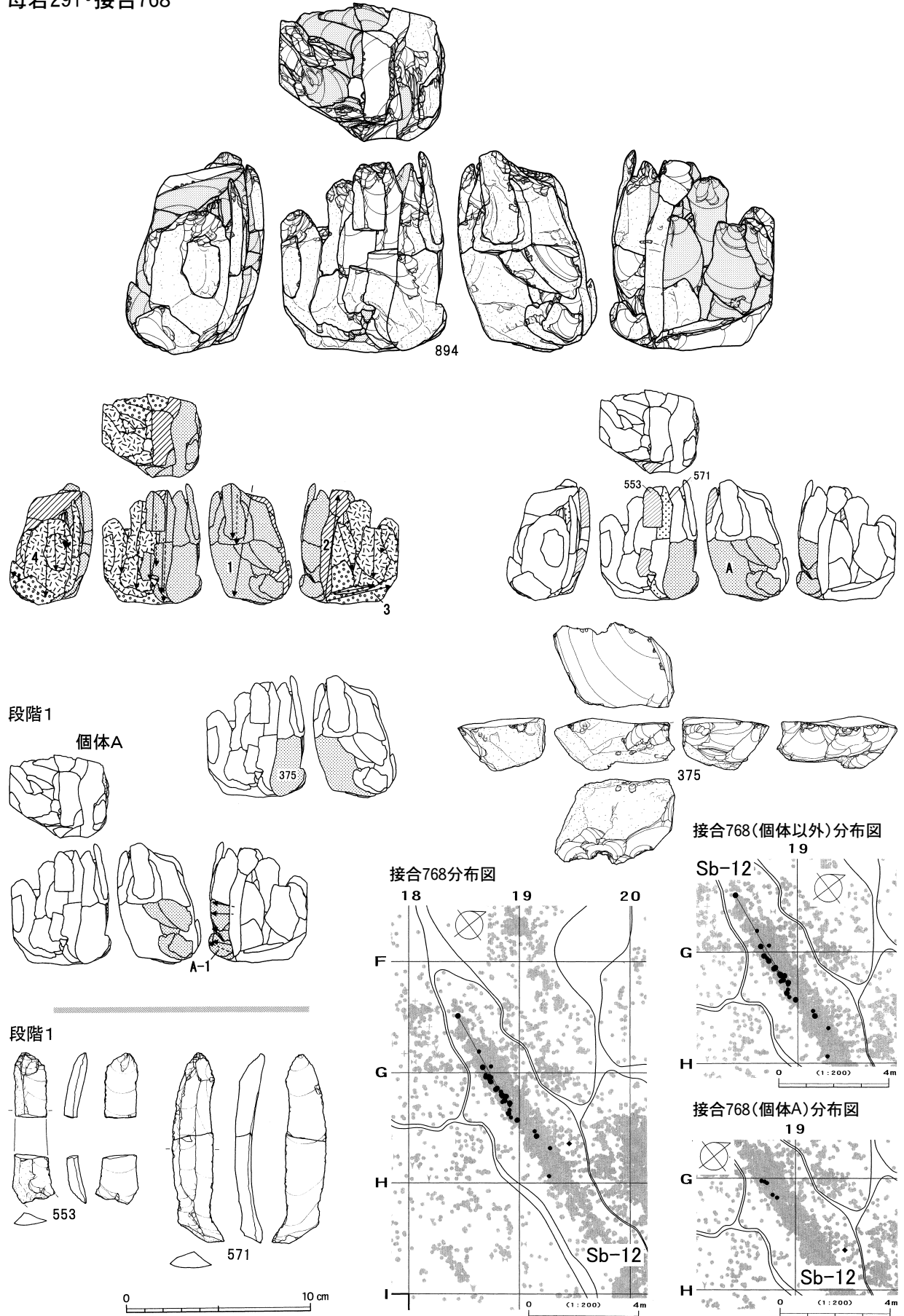

図Ⅲ-267 A区(Sb-1~13)の石器(206) 母岩291・接合768

母岩270・接合715

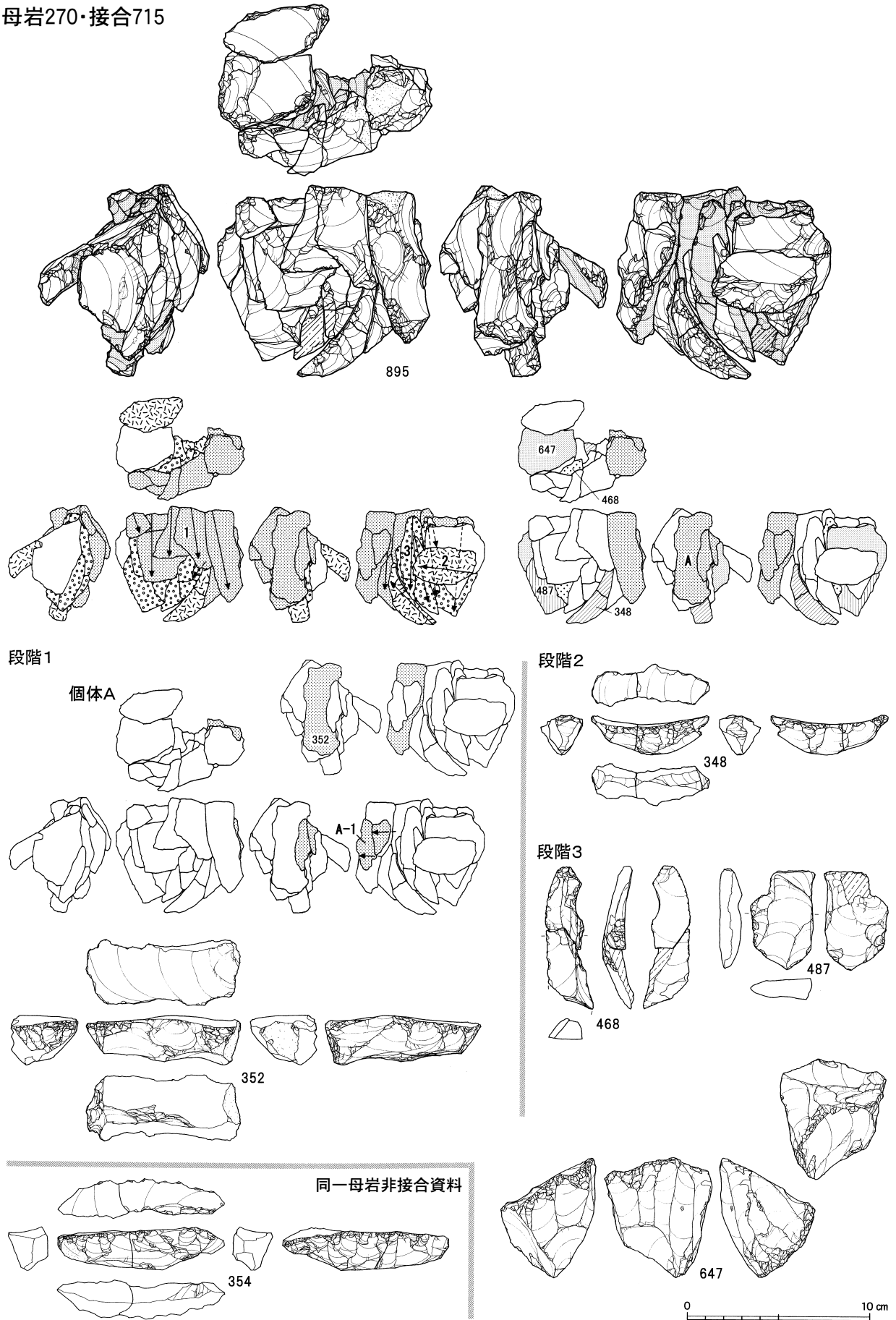

図III-268 A区(Sb-1~13)の石器(207) 母岩270・接合715(1)

Sb-1~13

接合715分布図

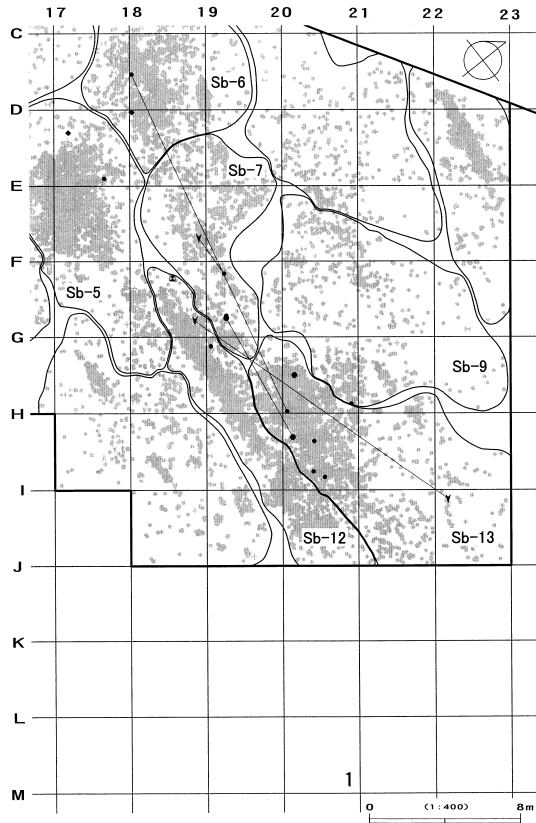

接合715(個体A)分布図

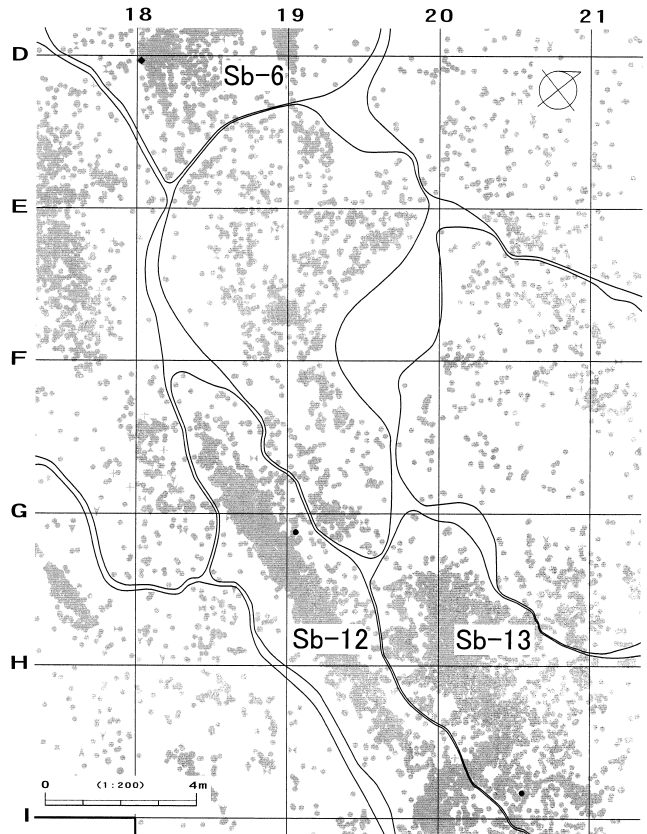

接合715(個体以外)分布図

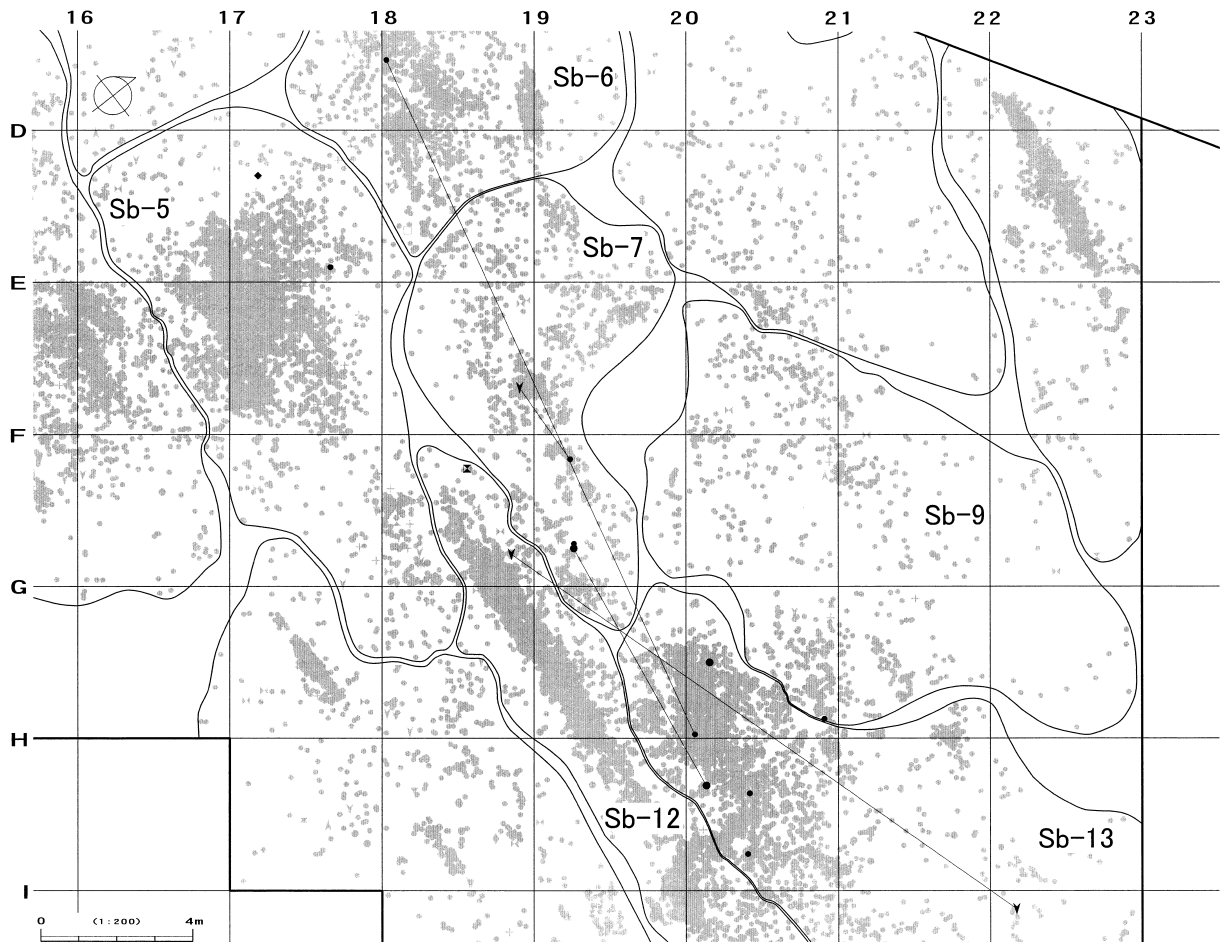

図Ⅲ-269 A区(Sb-1~13)の石器(208) 母岩270・接合715(2)

母岩269・接合714

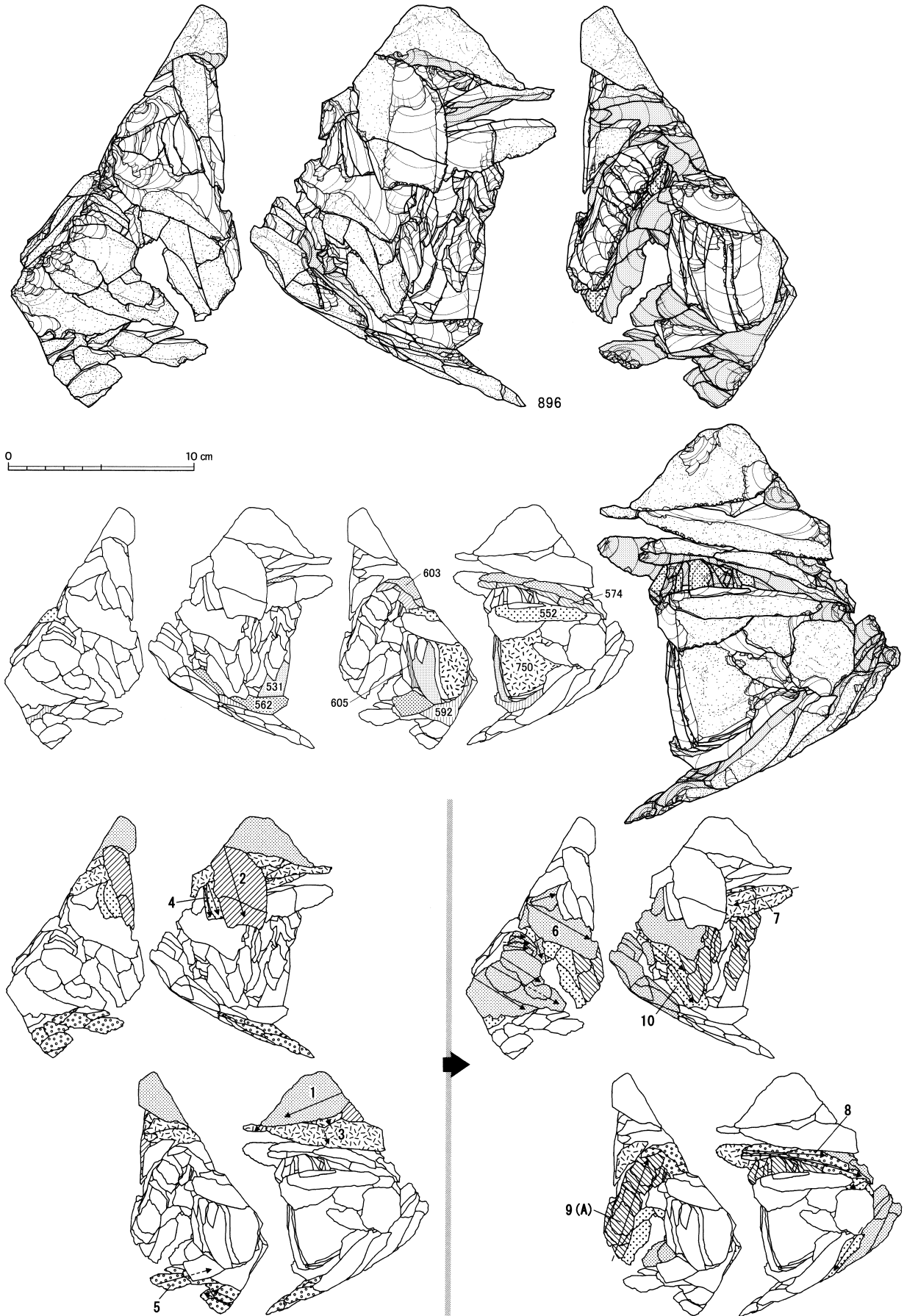

図III-270 A区(Sb-1~13)の石器(209) 母岩269・接合714(1)

段階8

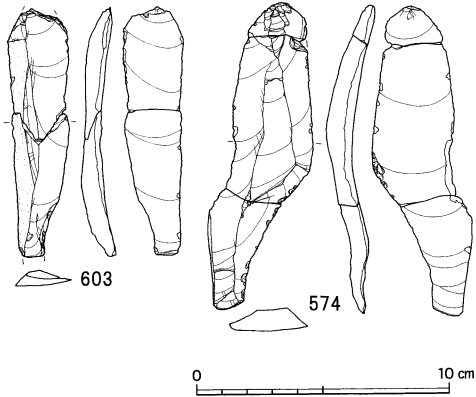

段階9

個体A

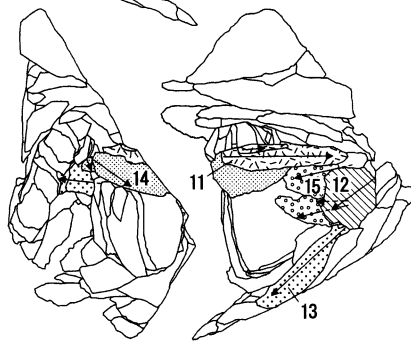
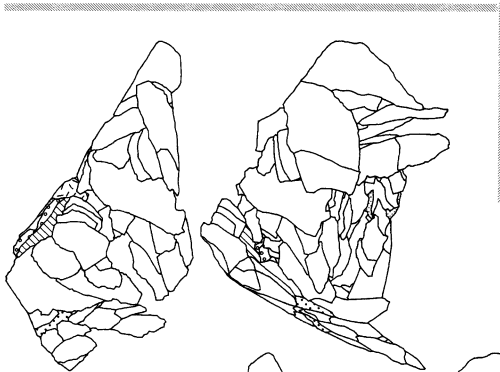
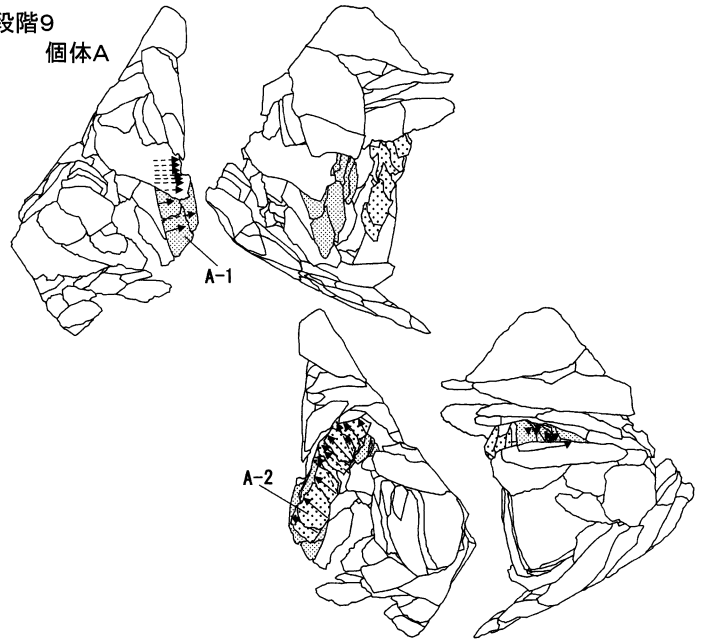

段階11

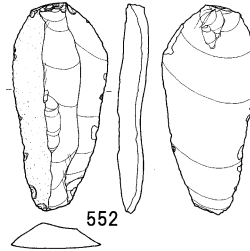

段階13

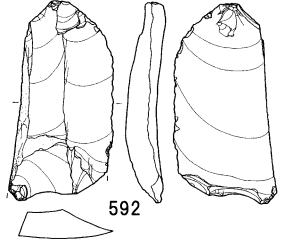

0 10 cm

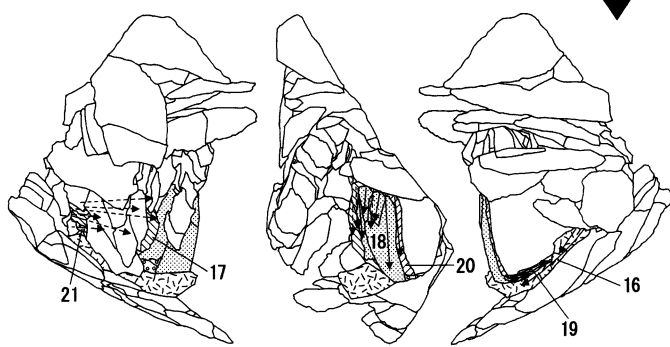

段階16

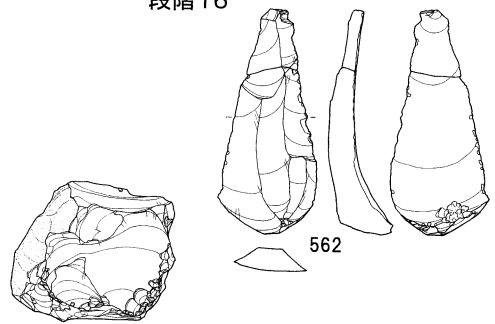

段階18

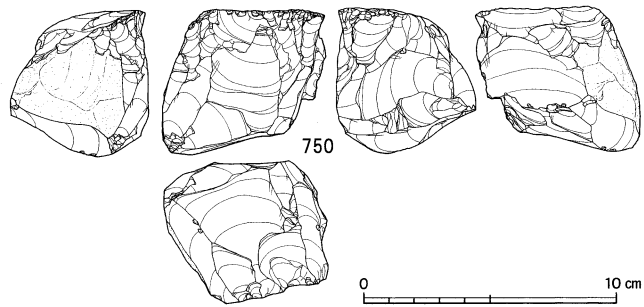
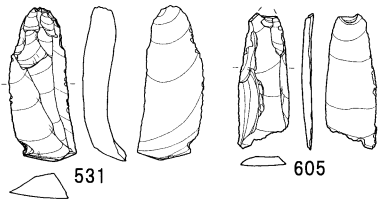

0 10 cm

図Ⅲ-271 A区(Sb-1~13)の石器(210) 母岩269・接合714(2)

接合714分布図

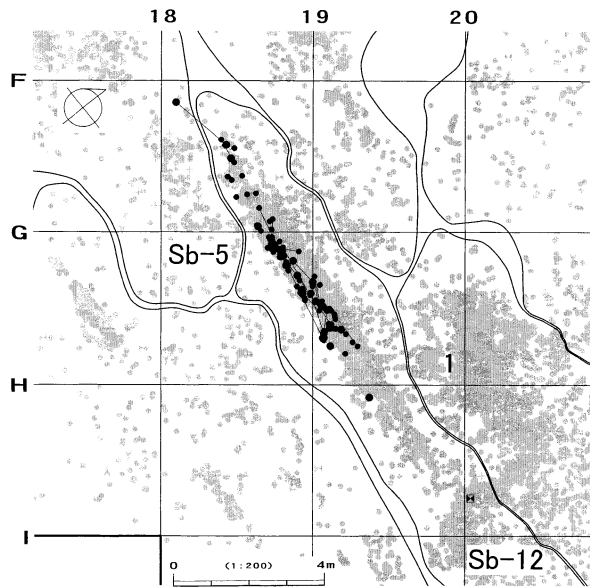

接合714(個体以外)分布図

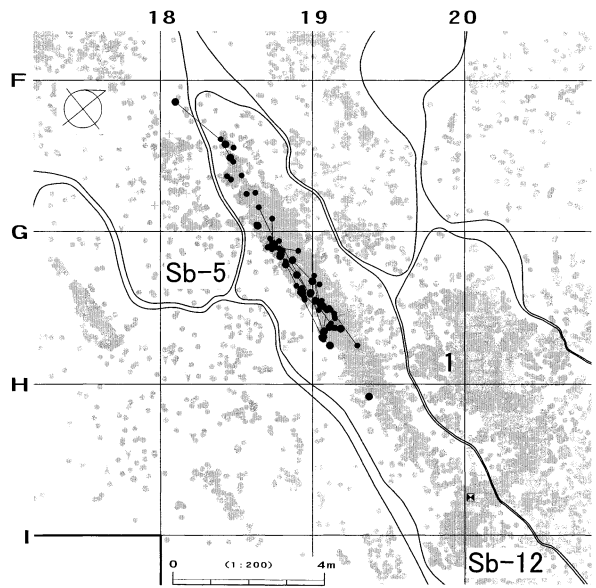

母岩300・接合784

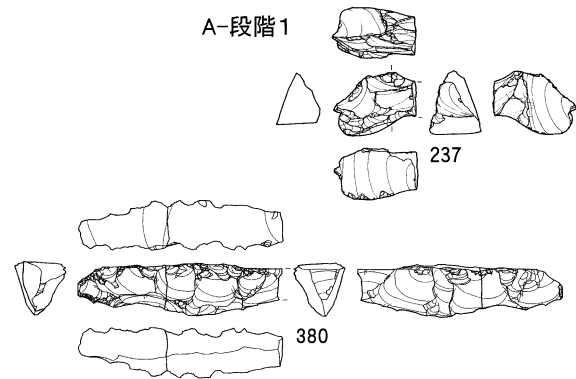
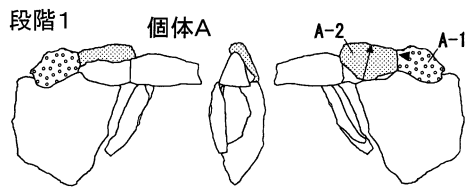
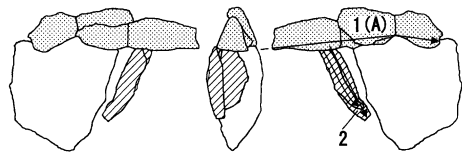
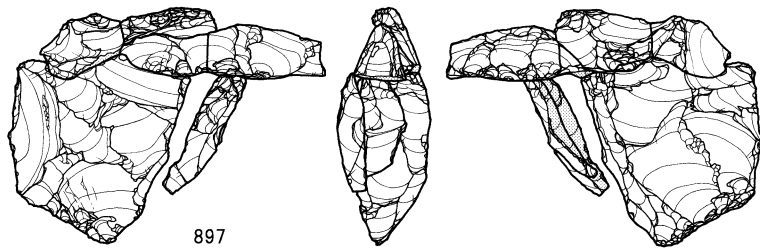

接合714(個体A)分布図

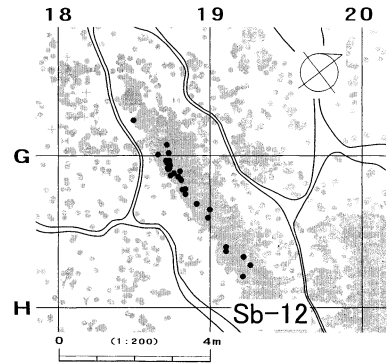

0 10 cm

図III-272 A区(Sb-1~13)の石器(211) 母岩269・接合714(3)、母岩300・接合784(1)

Sb-1~13

接合784分布図

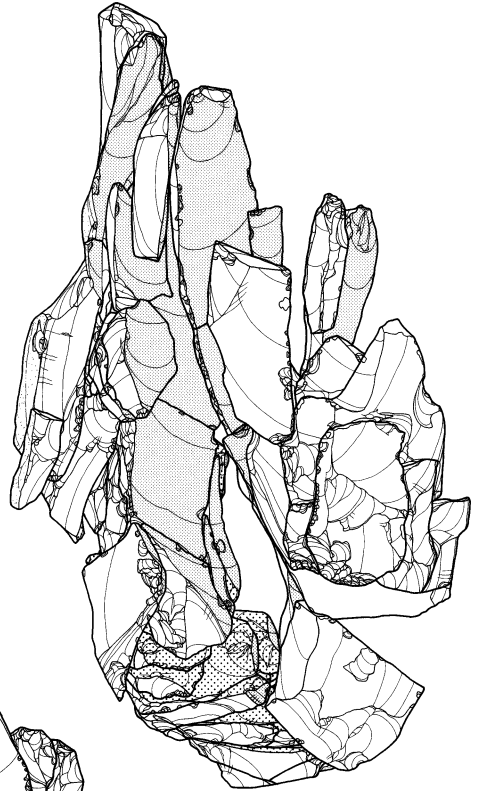
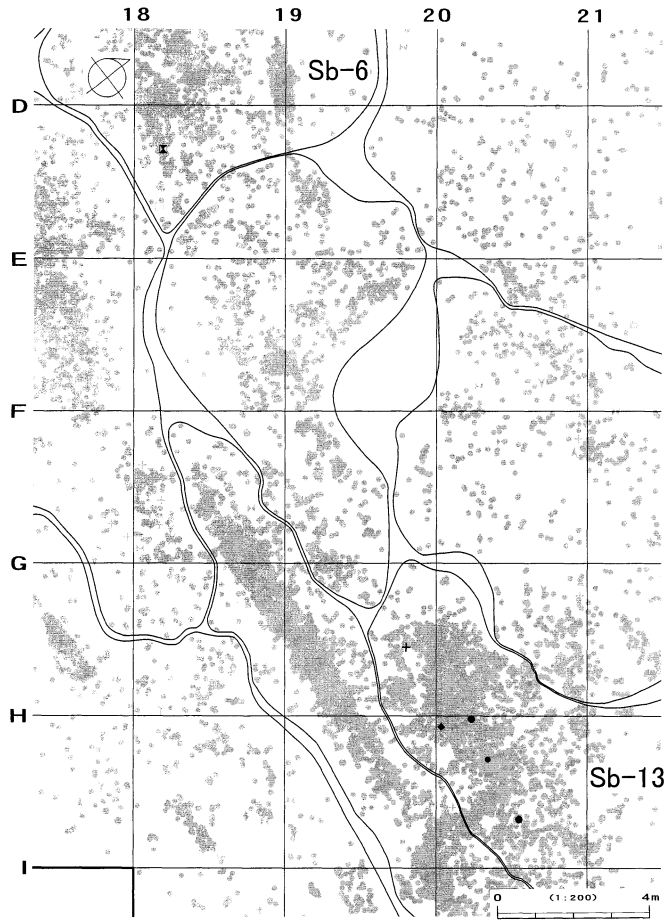

母岩149・接合358

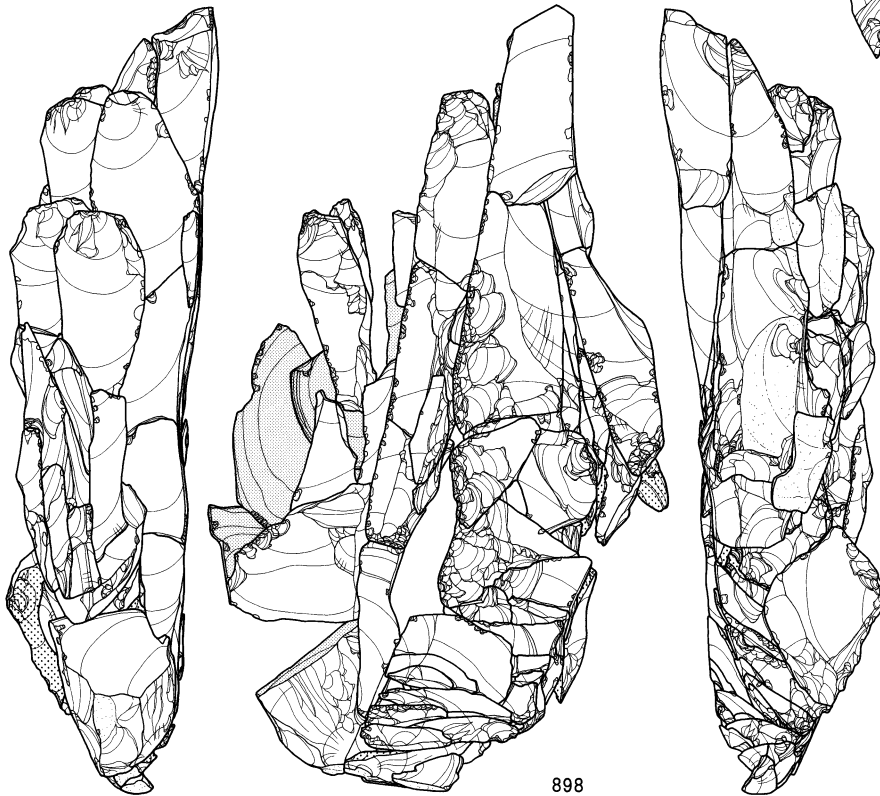

0 10 cm

図Ⅲ-273 A区(Sb-1~13)の石器(212) 母岩300・接合784(2)、母岩149・接合358(1)

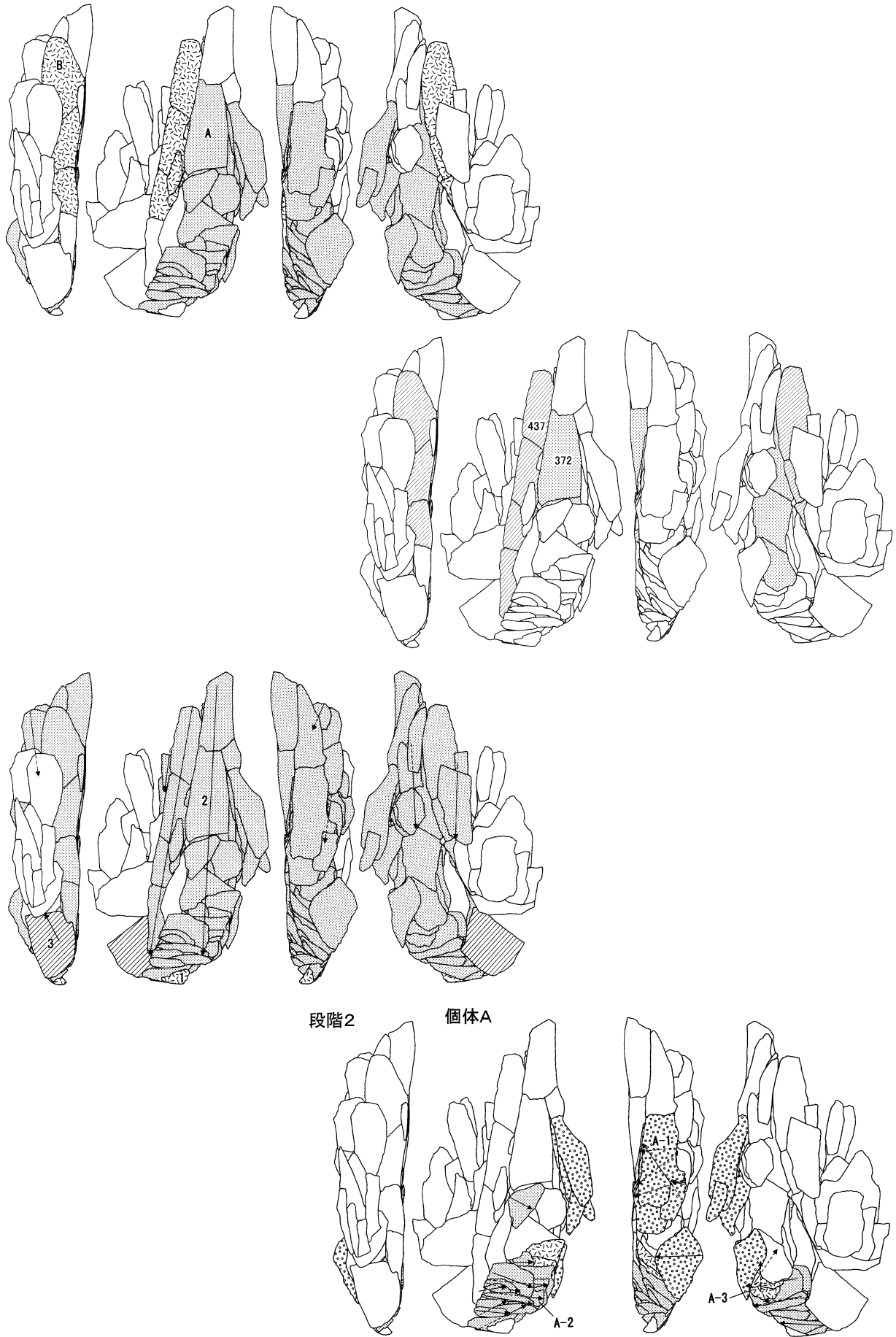

図Ⅲ-274 A区(Sb-1~13)の石器(213) 母岩149・接合358(2)

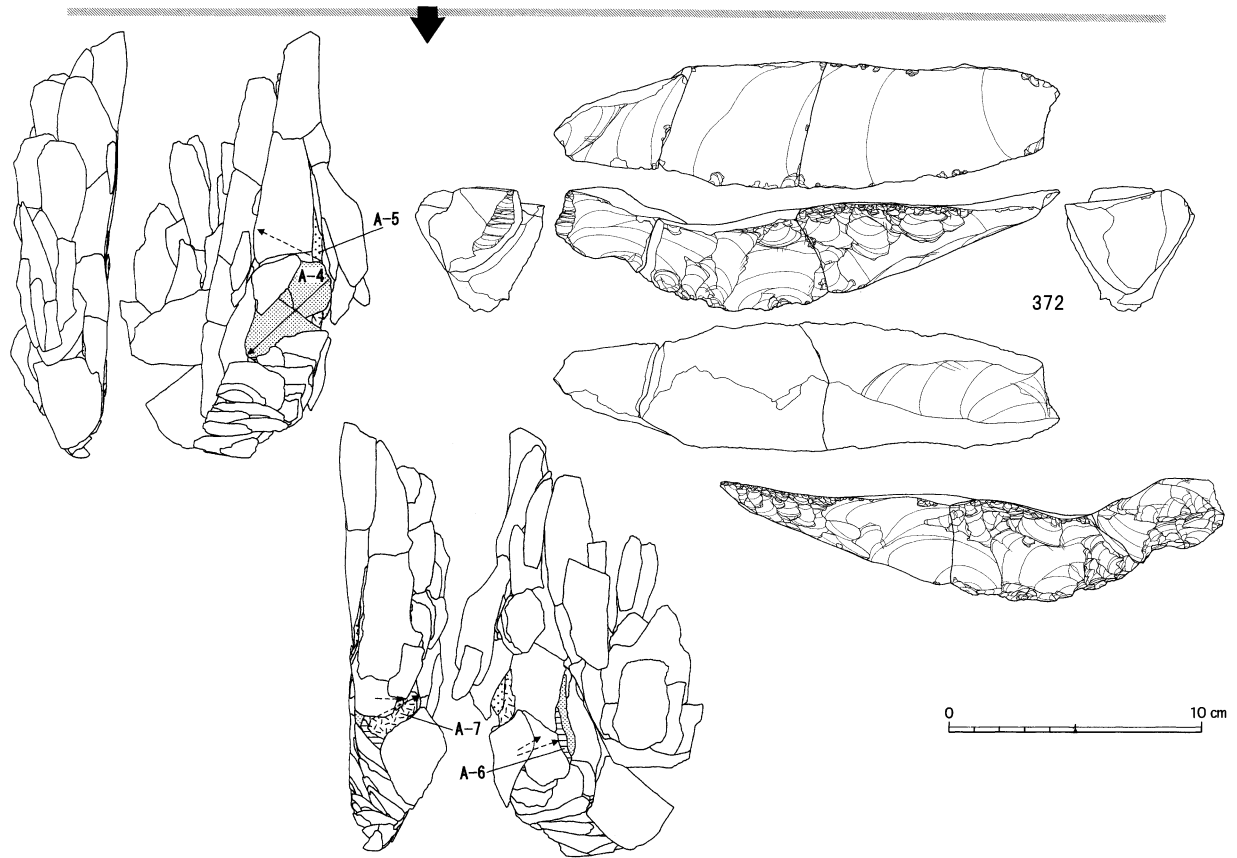

段階2 個体B

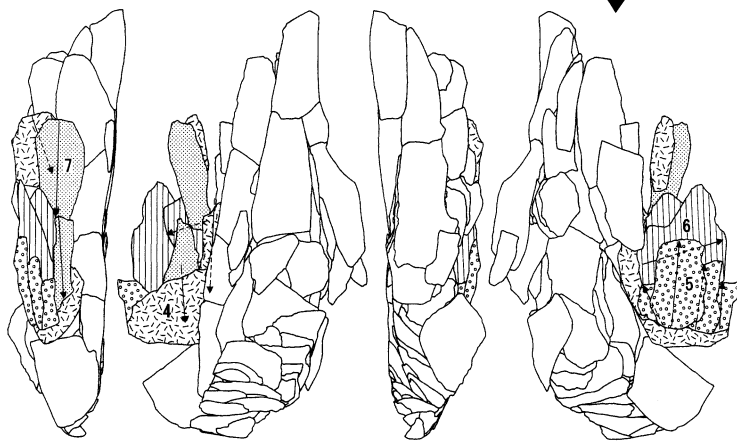
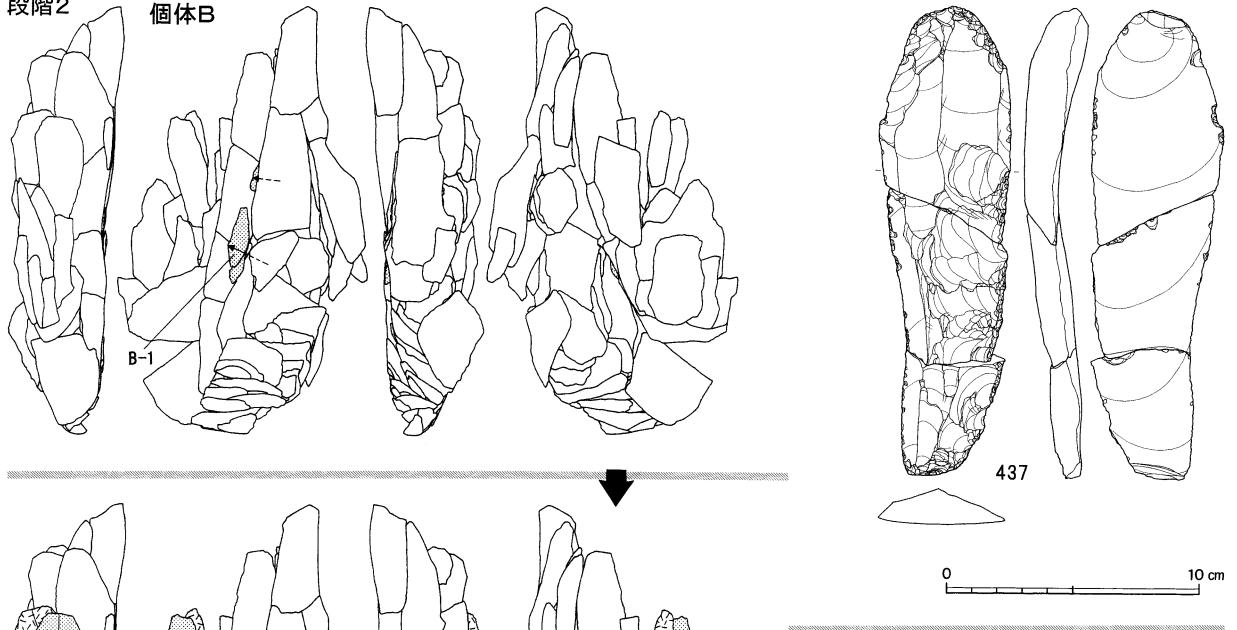

同一母岩非接合資料

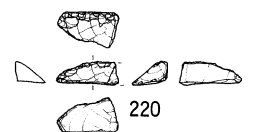

図Ⅲ-275 A区(Sb-1~13)の石器(214) 母岩149・接合358(3)

接合358分布図 ※段階3は表土一括

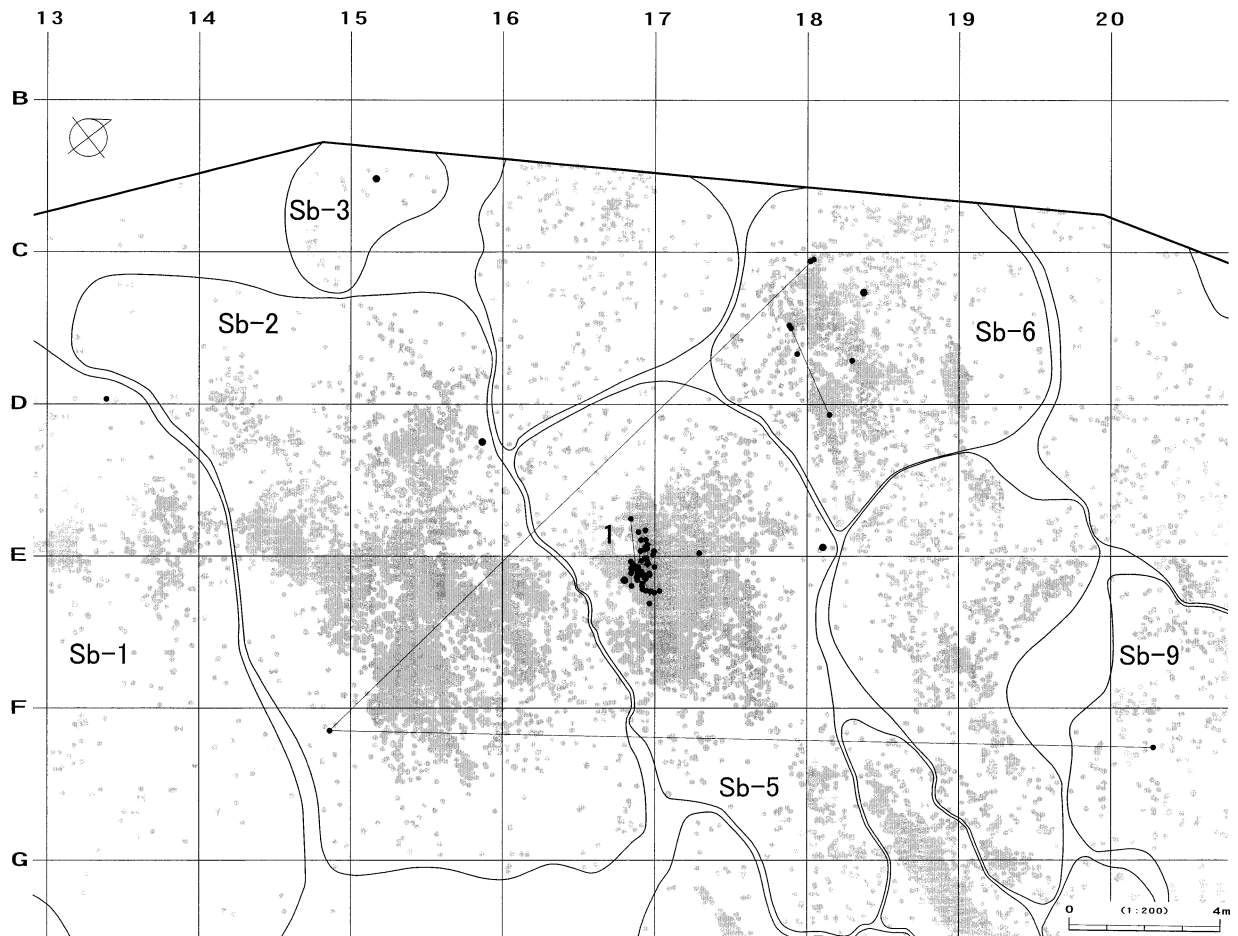

接合358(個体を除く段階1・2)分布図

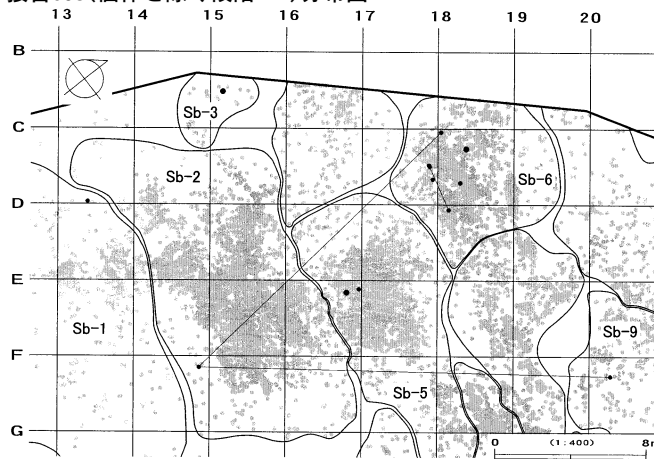

接合358(個体A)分布図

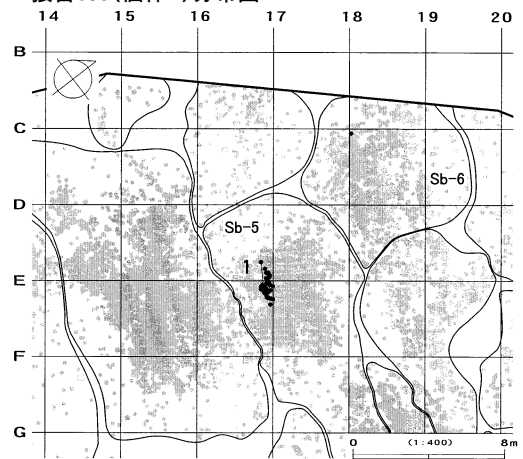

接合358(段階4以降)分布図

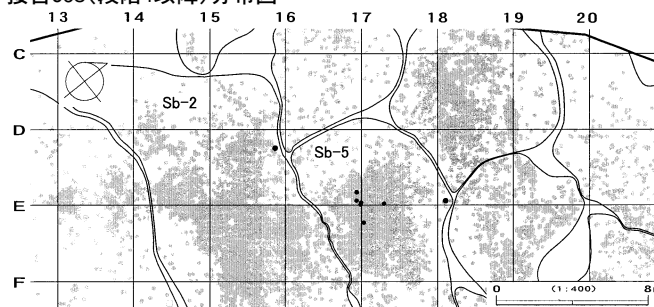

接合358(個体B)分布図

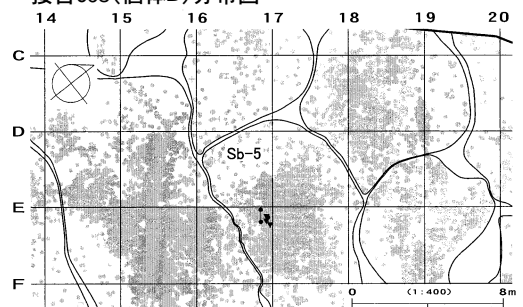

図Ⅲ-276 A区(Sb-1~13)の石器(215) 母岩149・接合358(4)

母岩243・接合601

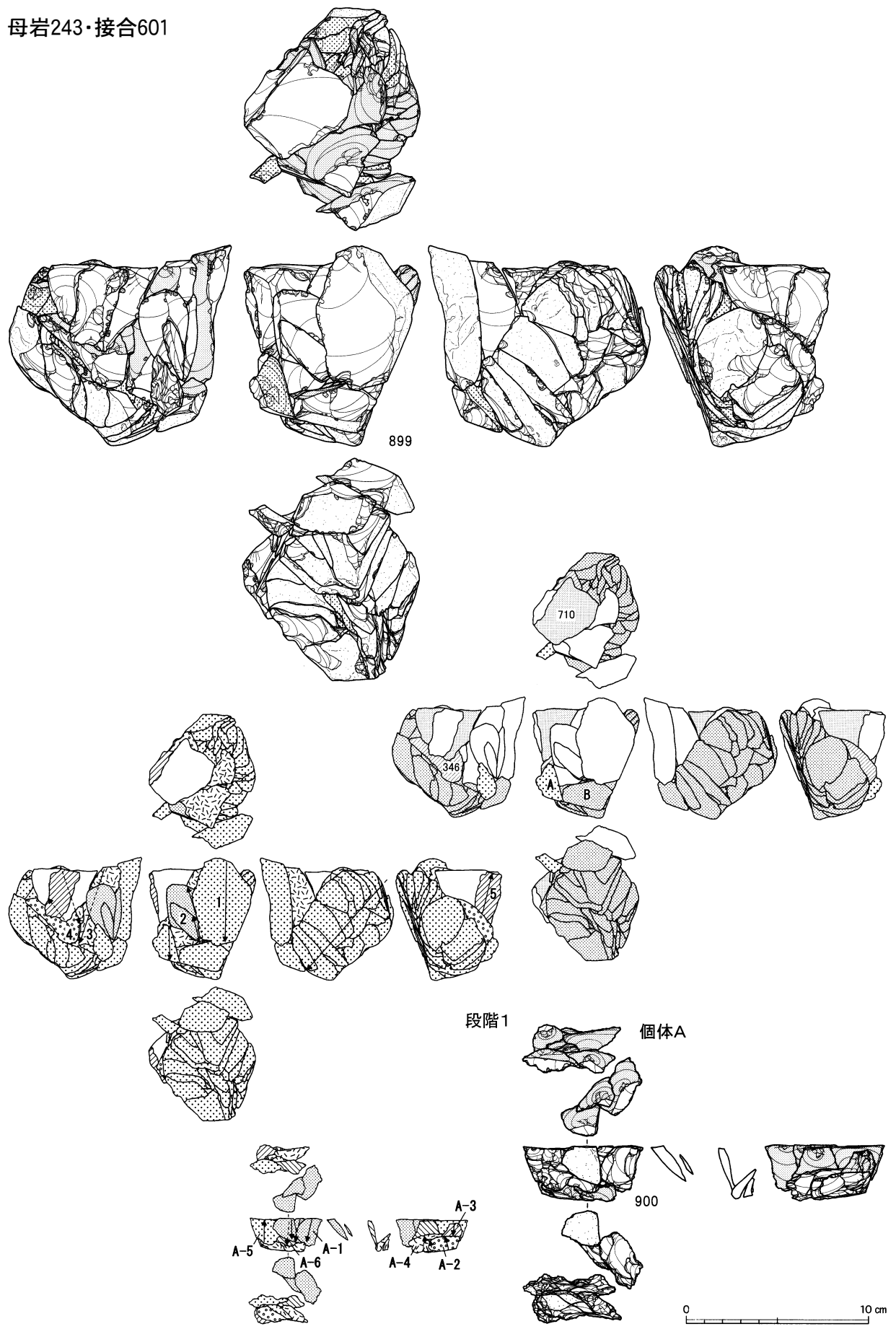

図Ⅲ-277 A区(Sb-1~13)の石器(216) 母岩243・接合601(1)

段階1

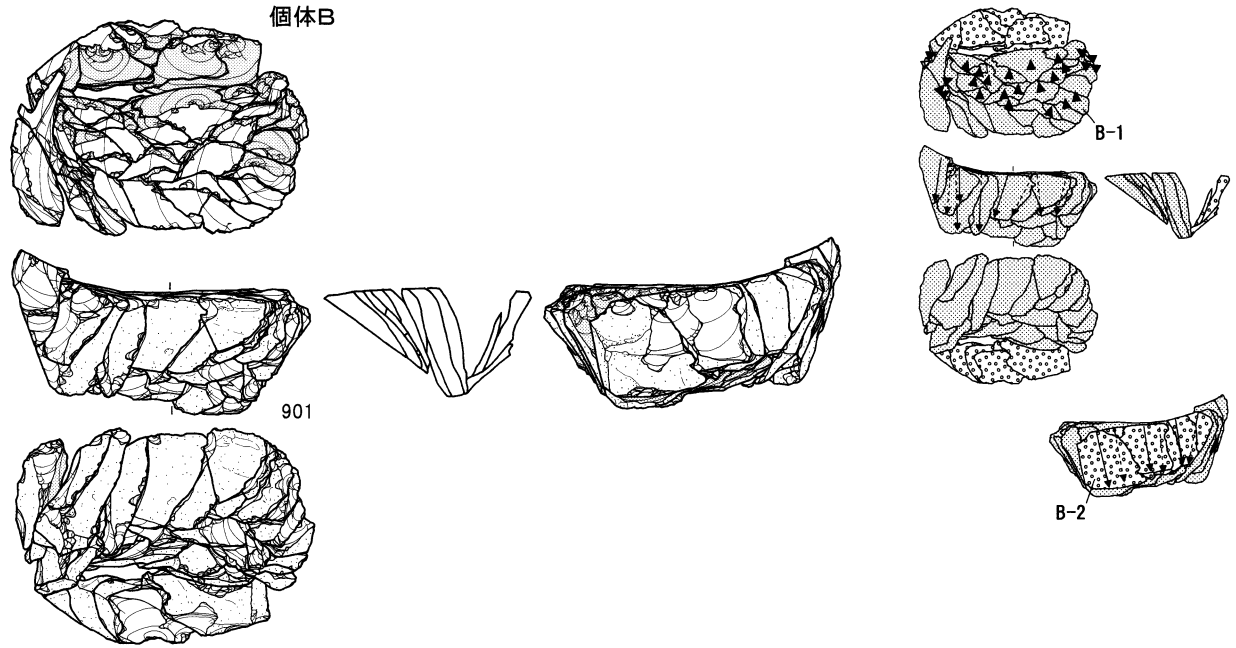

段階4

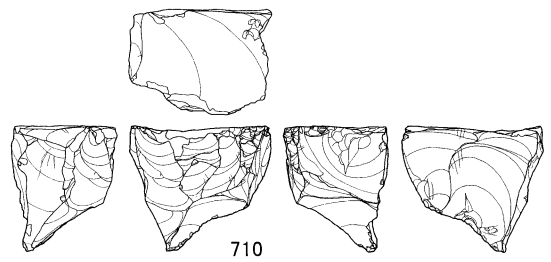
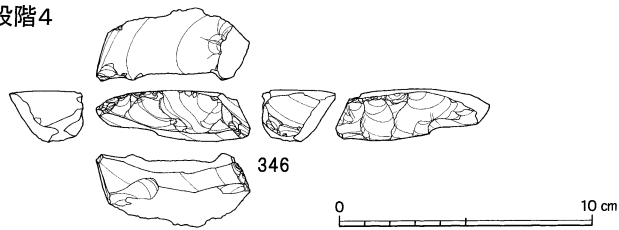

接合601(個体以外)分布図

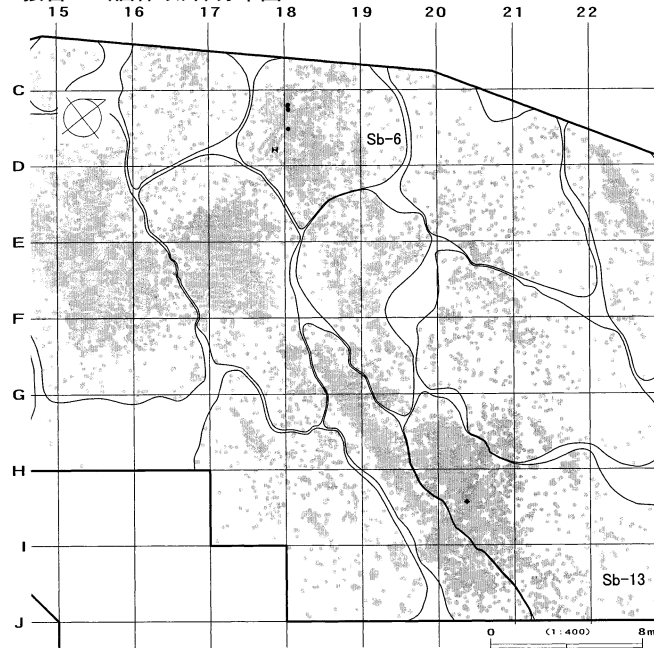

接合601(個体A)分布図

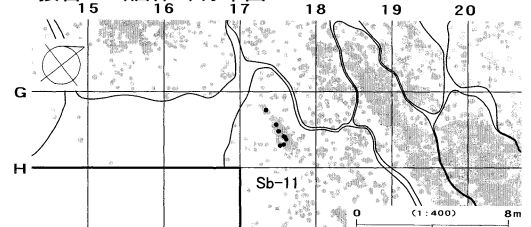

接合601(個体B)分布図

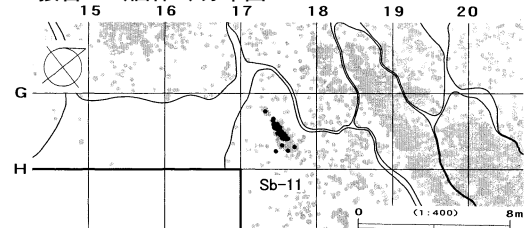

接合601(個体C)分布図

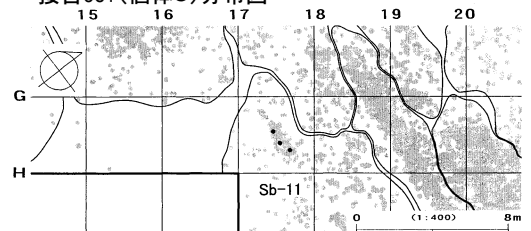

図III-278 A区(Sb-1~13)の石器(217) 母岩243・接合601(2)

接合601分布図

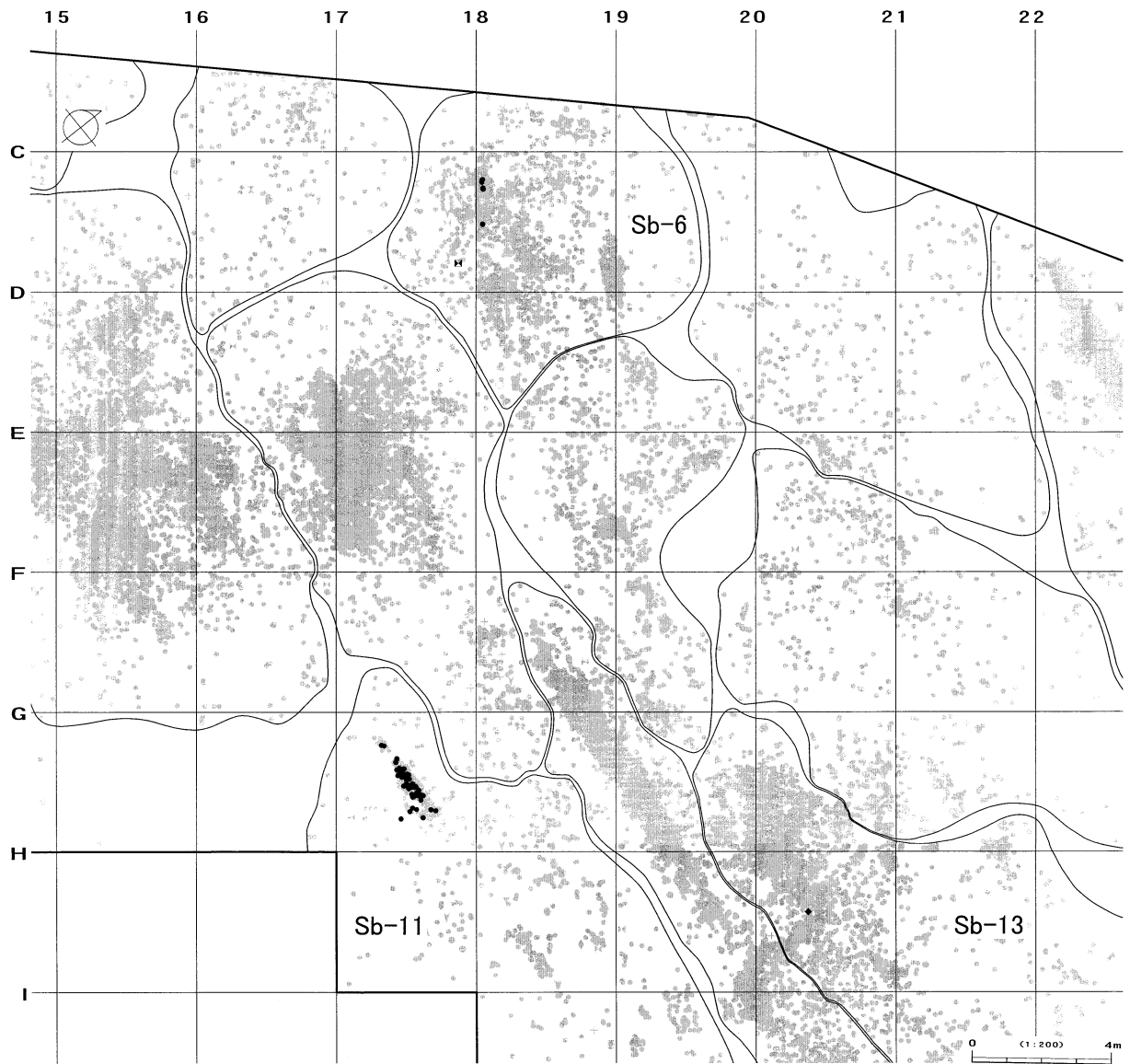

母岩244・接合605

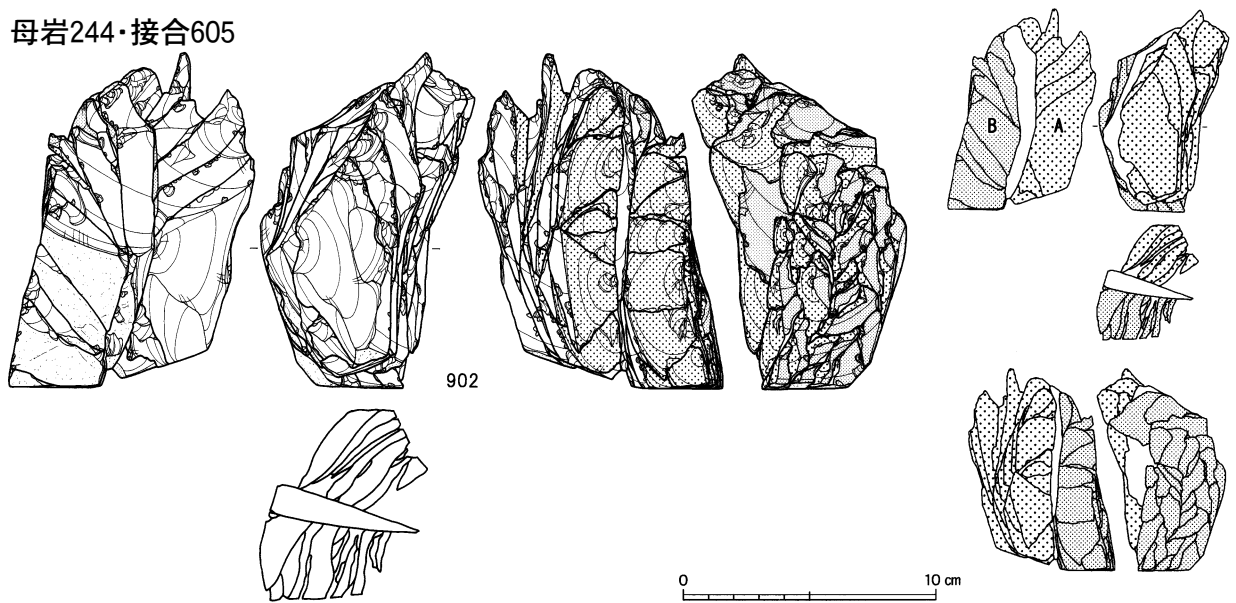

図Ⅲ-279 A区(Sb-1~13)の石器(218) 母岩243・接合601(3)、母岩244・接合605(1)

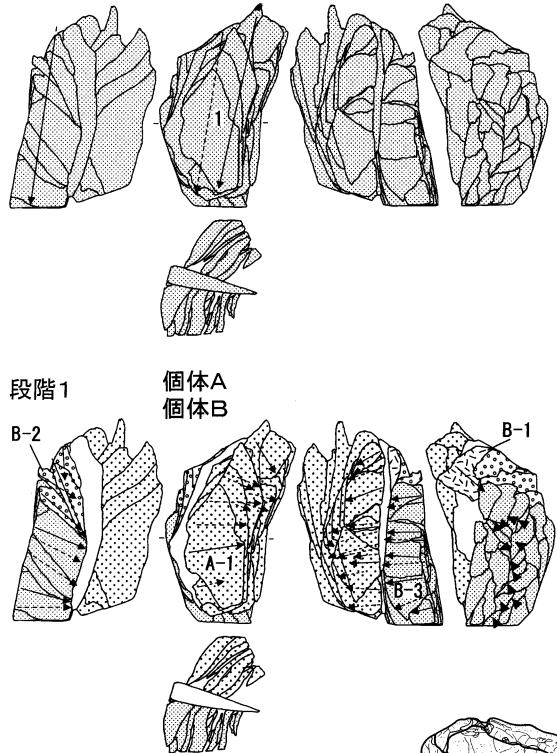

母岩242・接合593

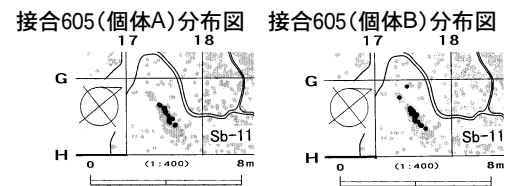
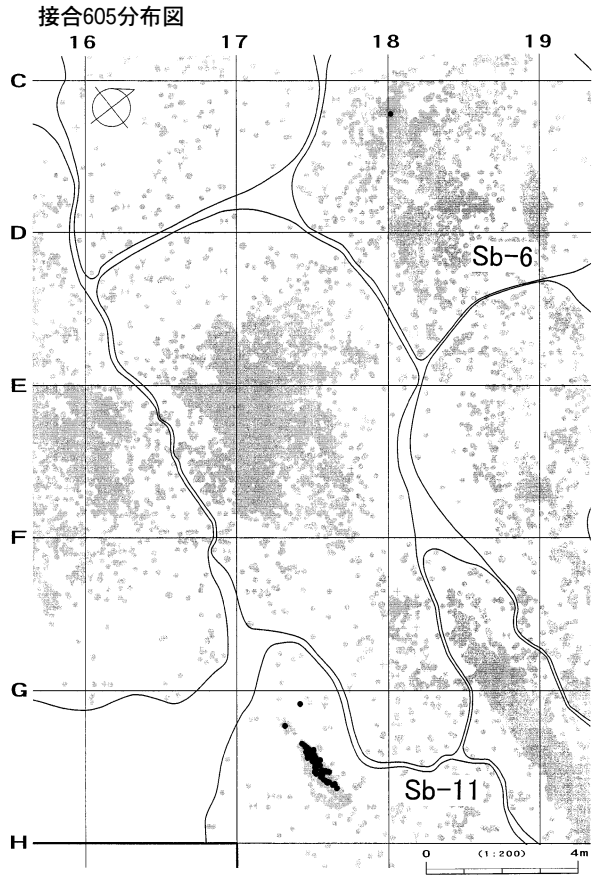
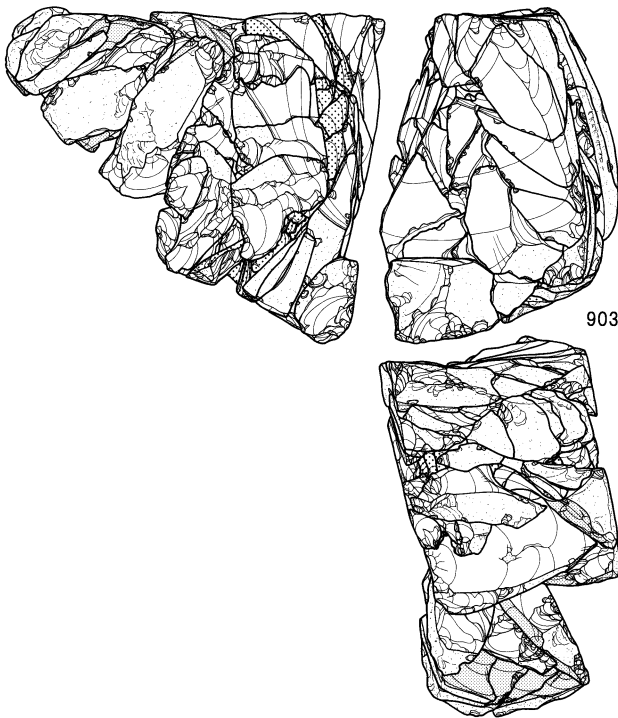
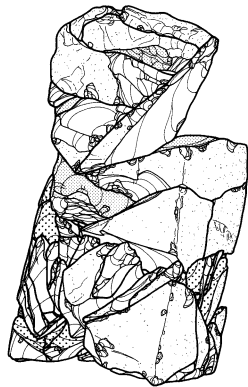

図III-280 A区(Sb-1~13)の石器(219) 母岩244・接合605(2)、母岩242・接合593(1)

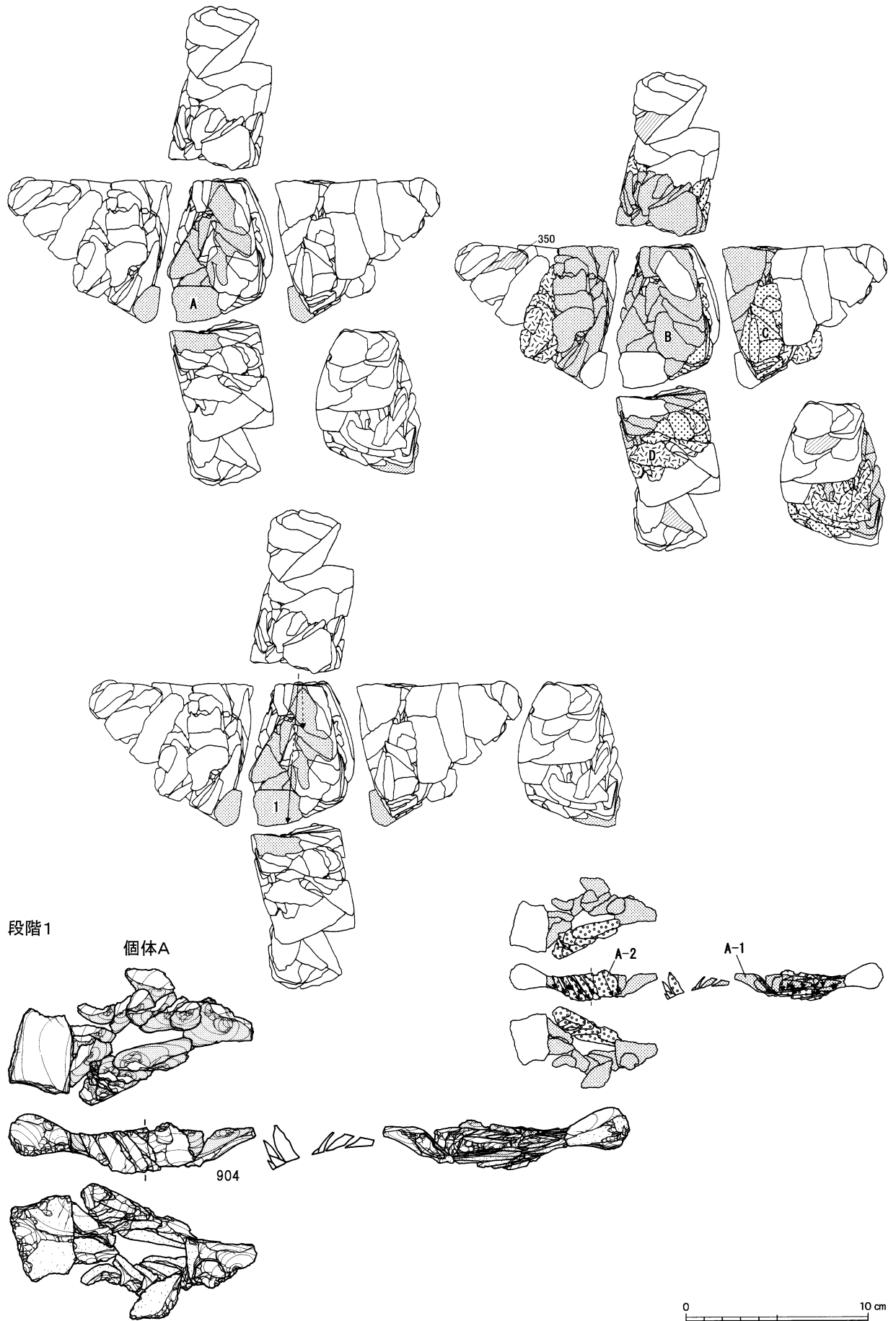

図Ⅲ-281 A区(Sb-1~13)の石器(220) 母岩242・接合593(2)

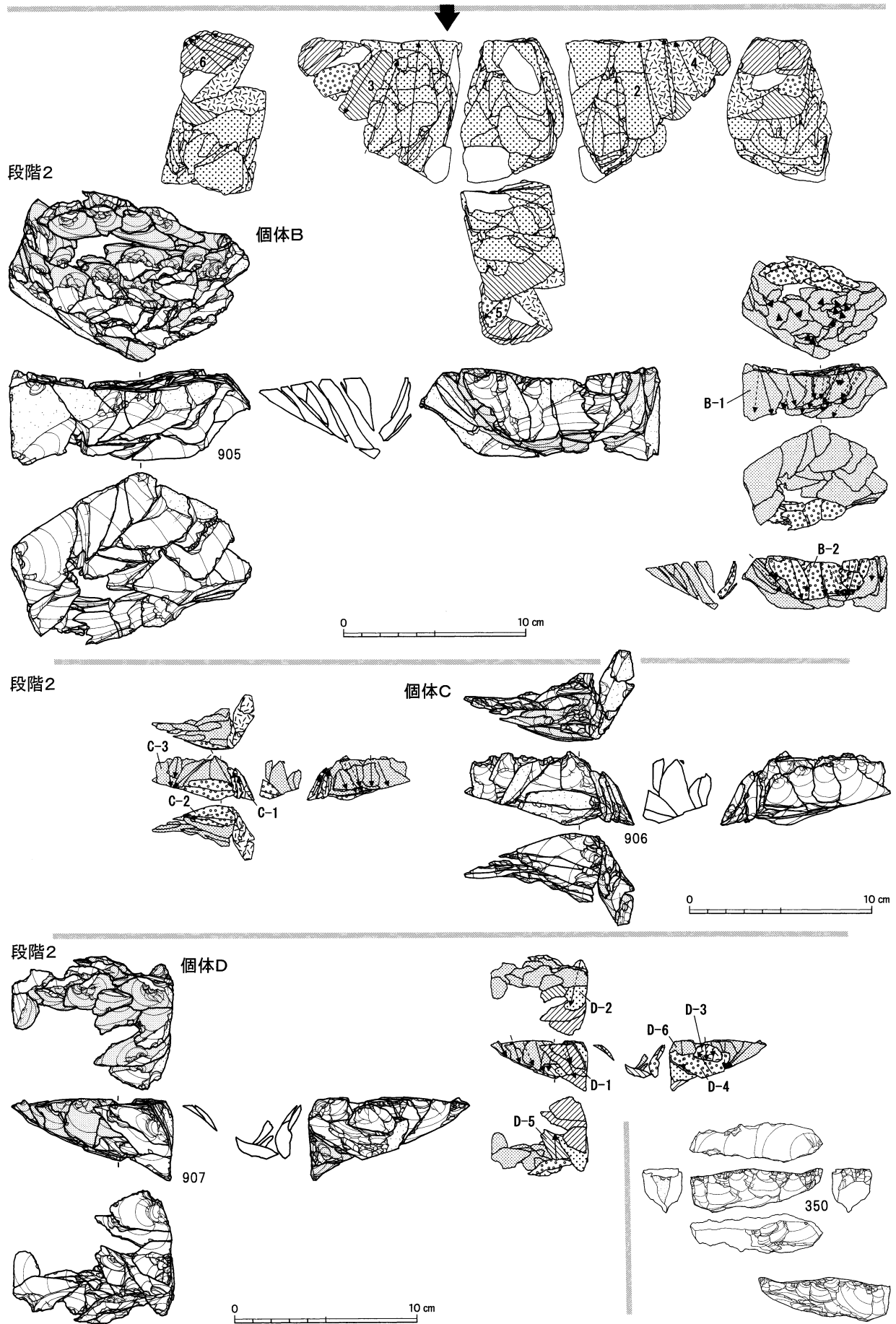

図III-282 A区(Sb-1~13)の石器(221) 母岩242・接合593(3)

Sb-1~13

接合593分布図

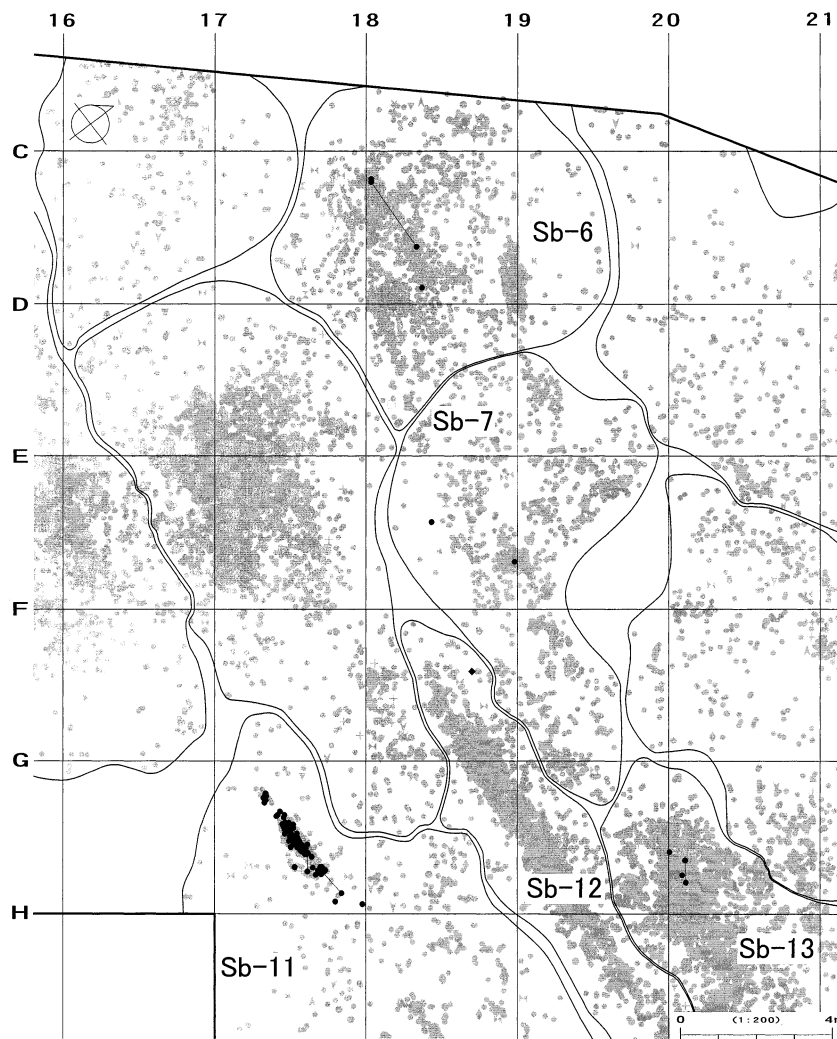

接合593(個体以外)分布図

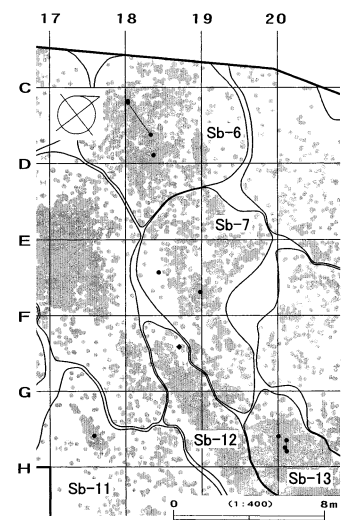

接合593(個体A)分布図

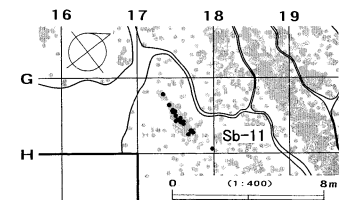

接合593(個体B)分布図

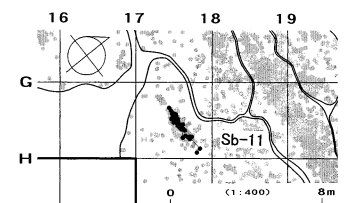

接合593(個体D)分布図

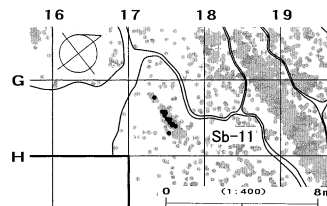

接合593(個体C)分布図

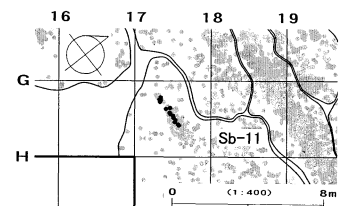

母岩304・接合799

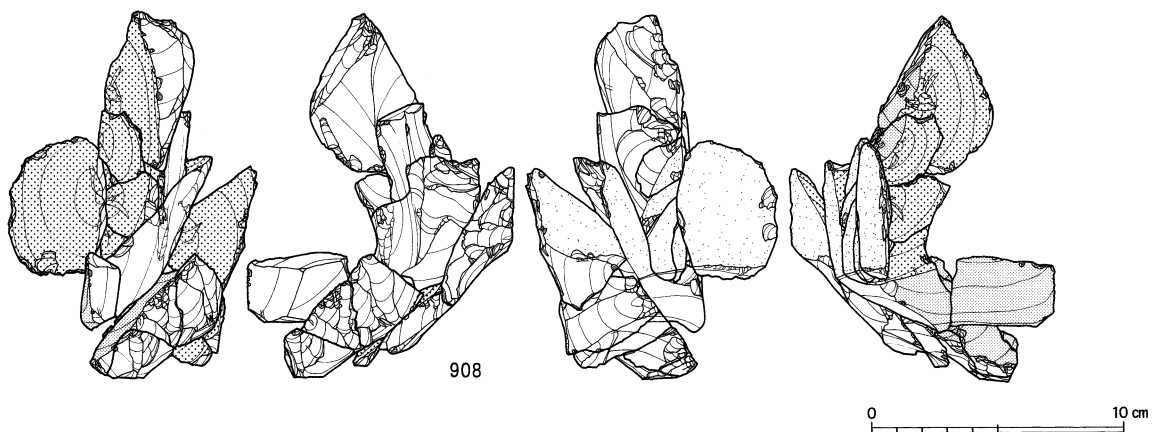

図Ⅲ-283 A区(Sb-1~13)の石器(222) 母岩242・接合593(4)、母岩304・接合799(1)

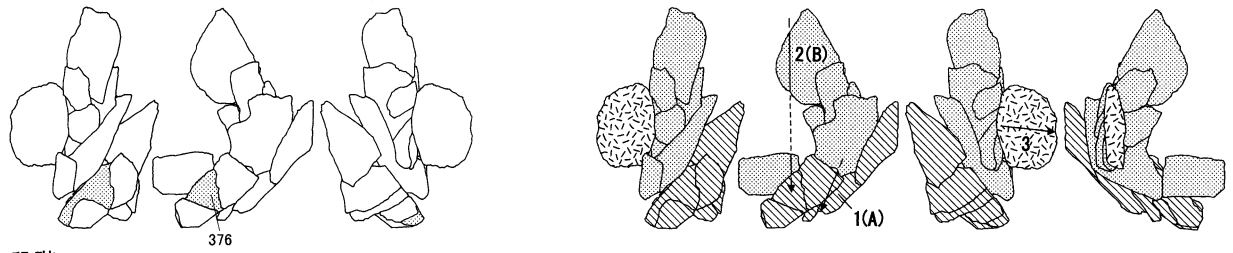

段階1
段階2

個体A 個体B

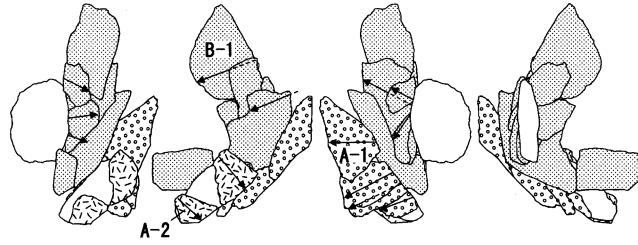

個体A

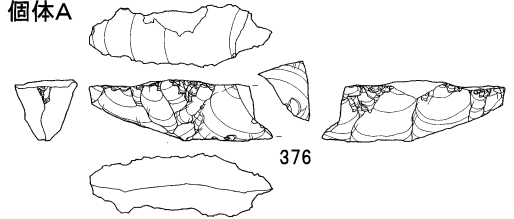

0 10 cm

接合799分布図

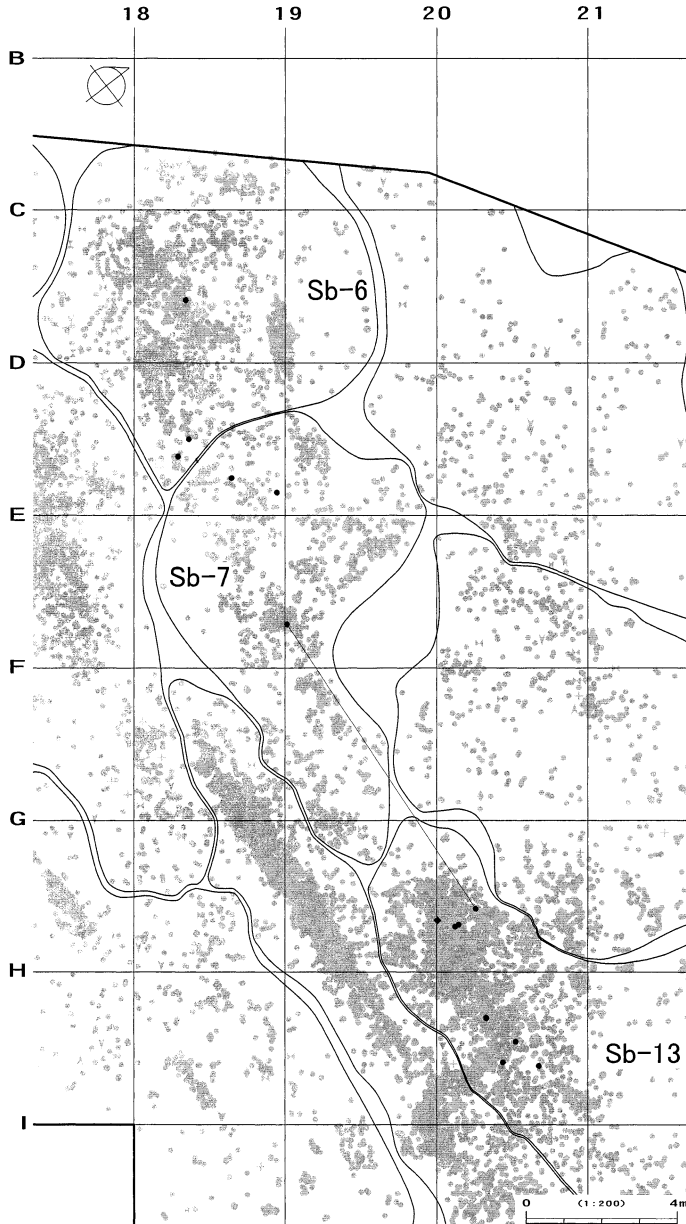

接合799(個体以外)分布図

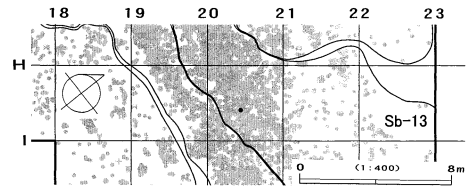

接合799(個体A)分布図

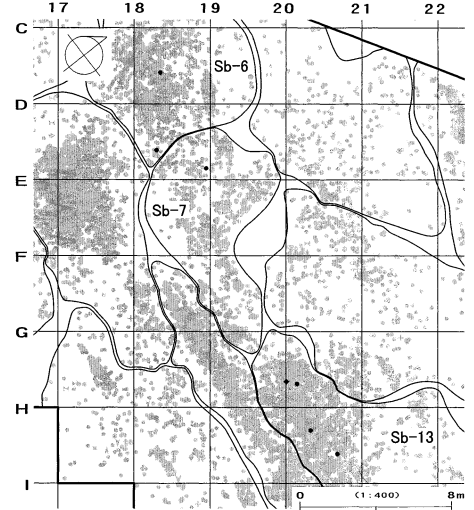

接合799(個体B)分布図

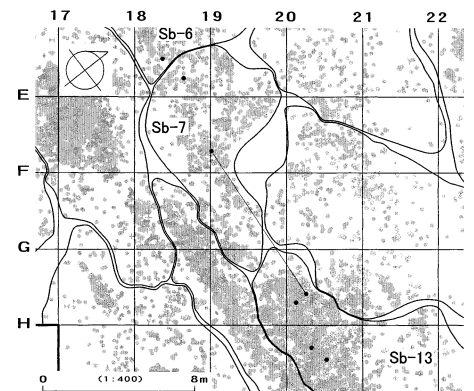

図Ⅲ-284 A区(Sb-1~13)の石器(223) 母岩304・接合799(2)

母岩154・接合391

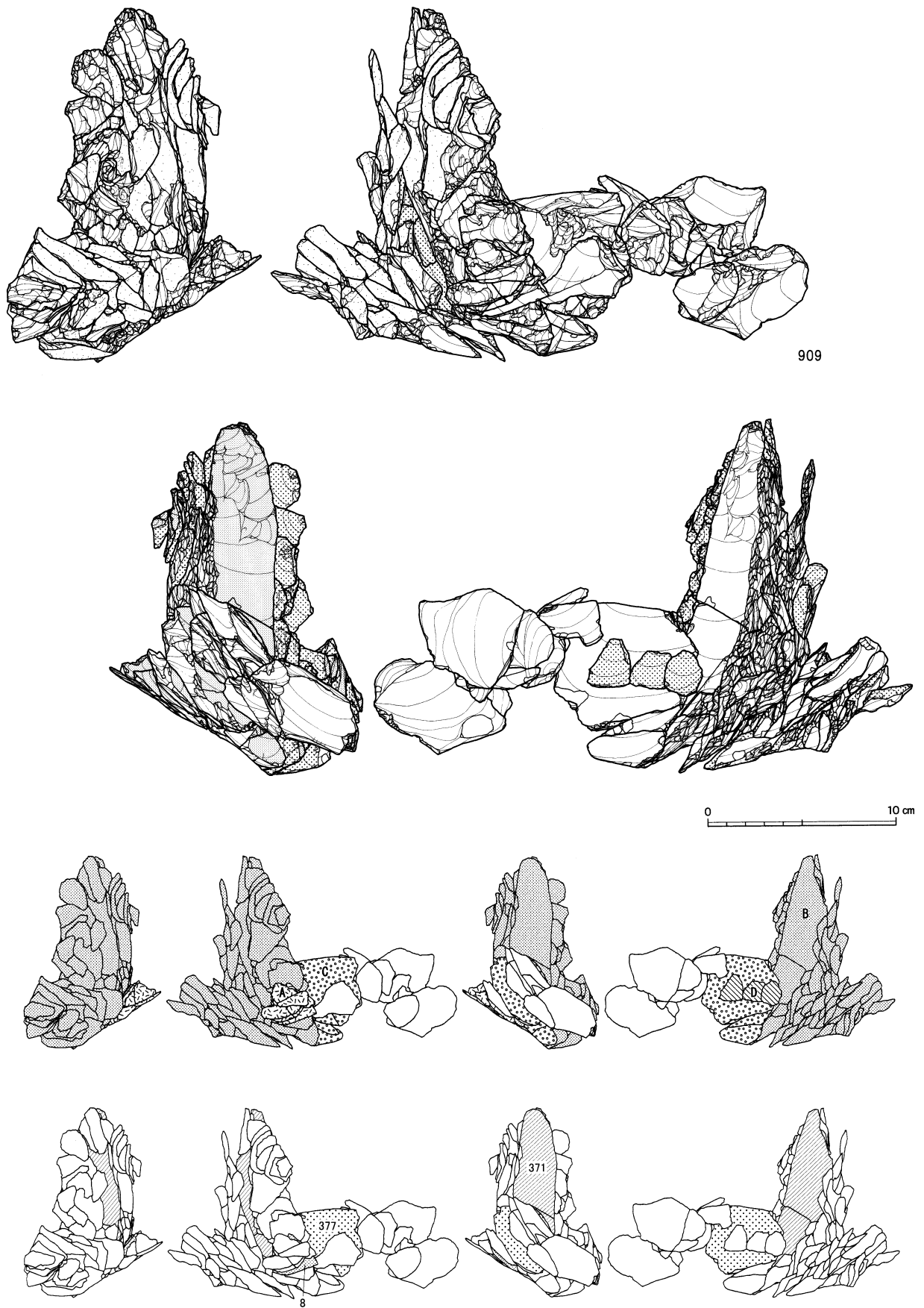

図Ⅲ-285 A区(Sb-1~13)の石器(224) 母岩154・接合391(1)

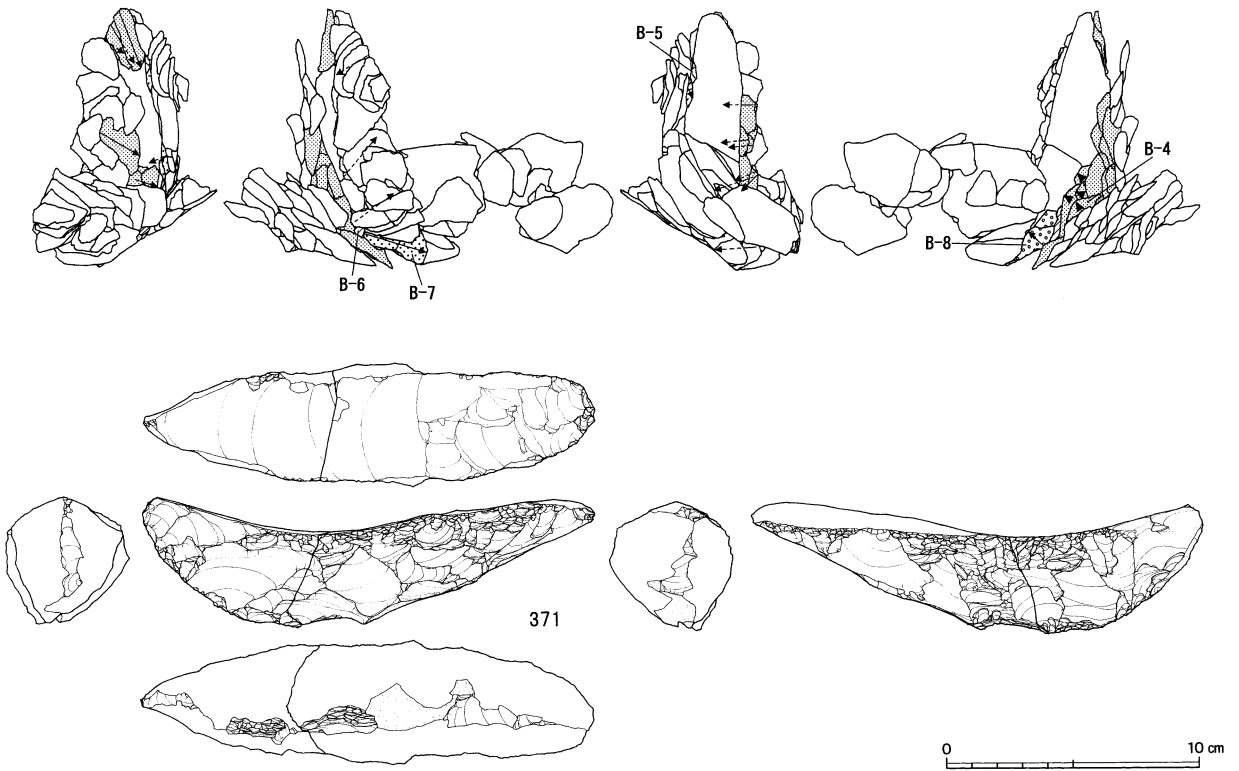
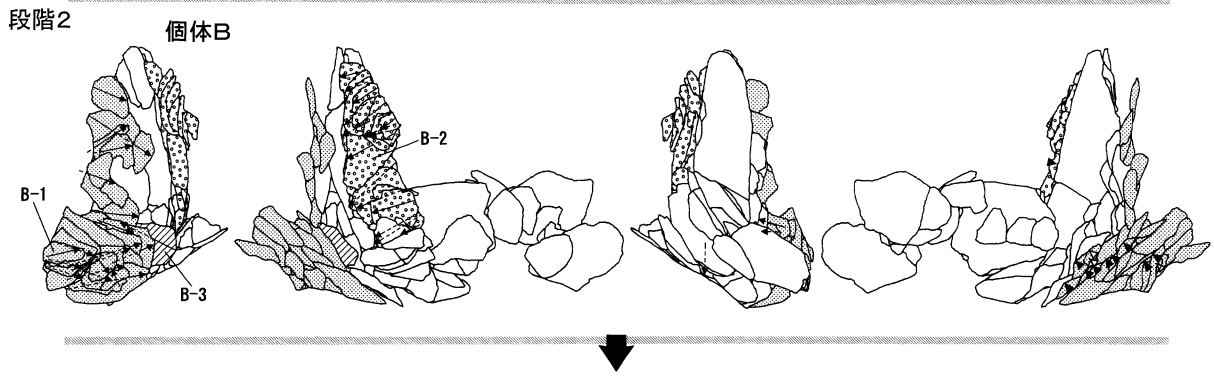
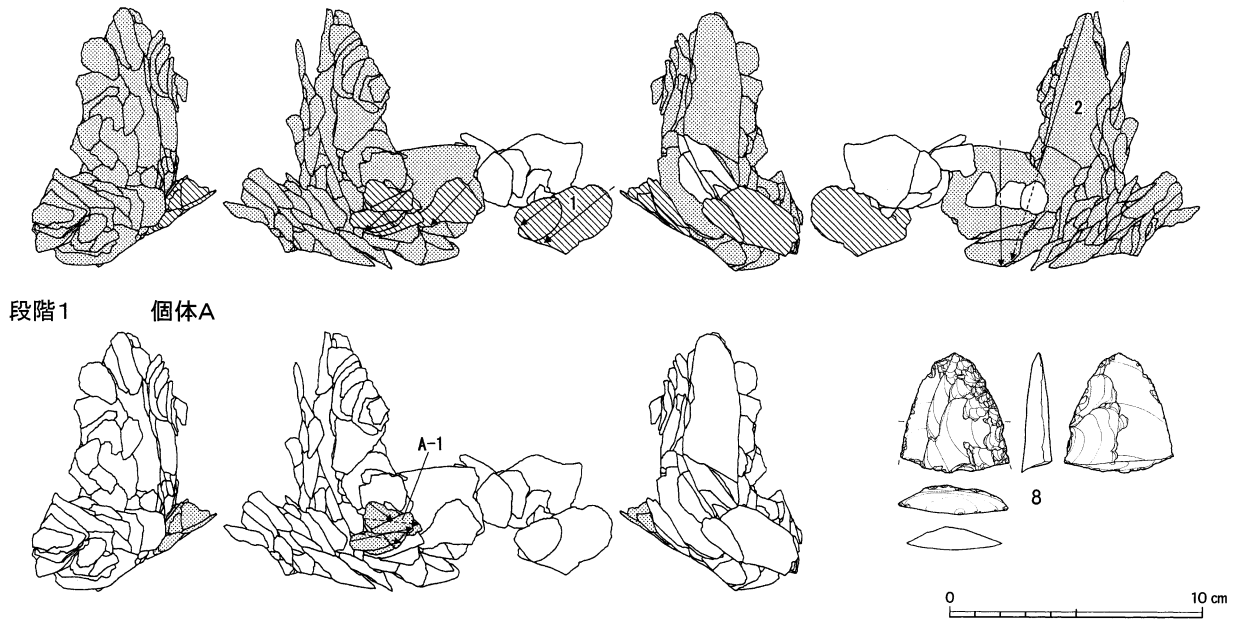

図III-286 A区(Sb-1~13)の石器(225) 母岩154・接合391(2)

段階2

個体C

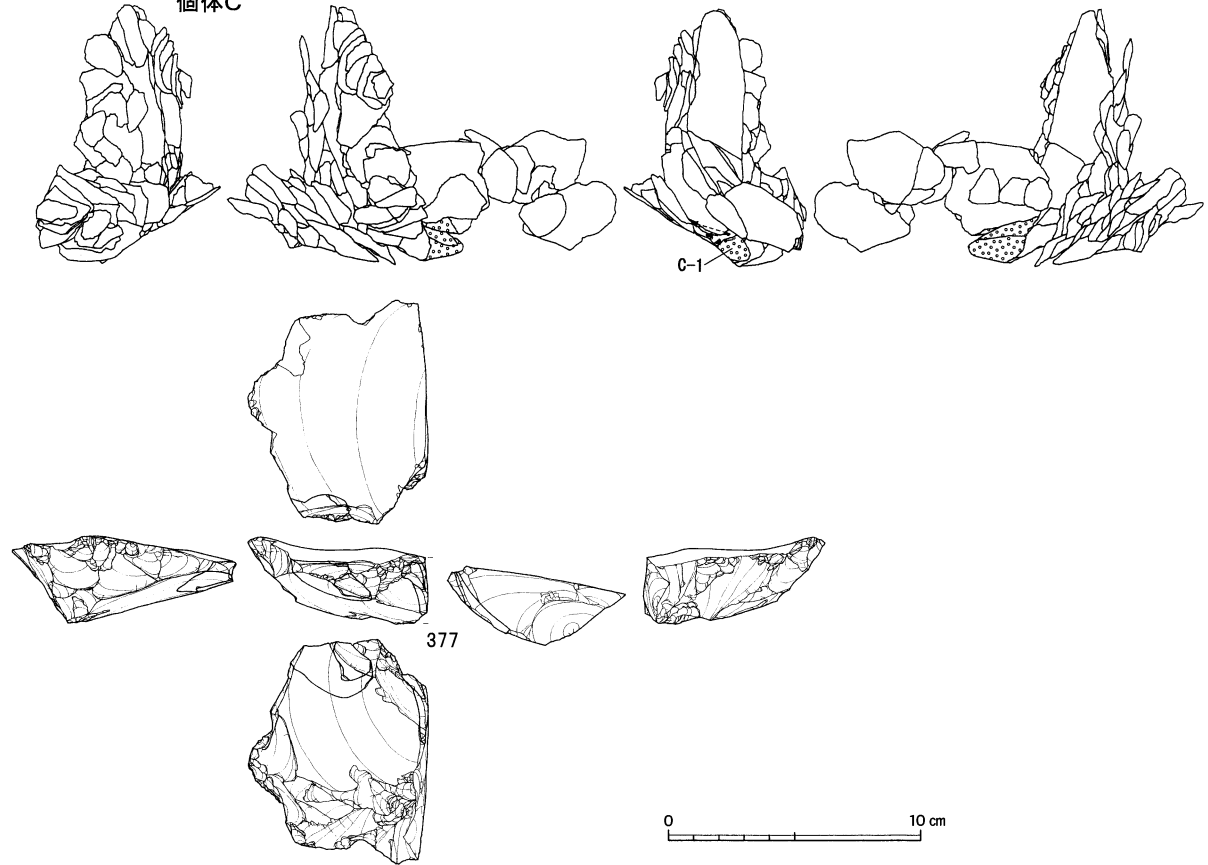

段階6

個体D

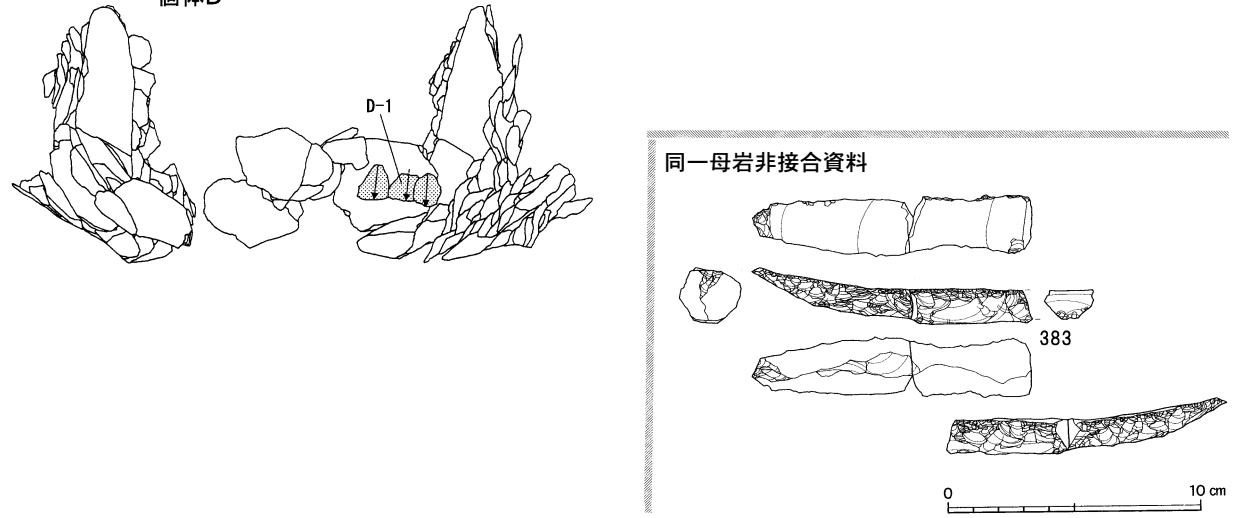

図Ⅲ-287 A区(Sb-1~13)の石器(226) 母岩154・接合391(3)

接合391分布図

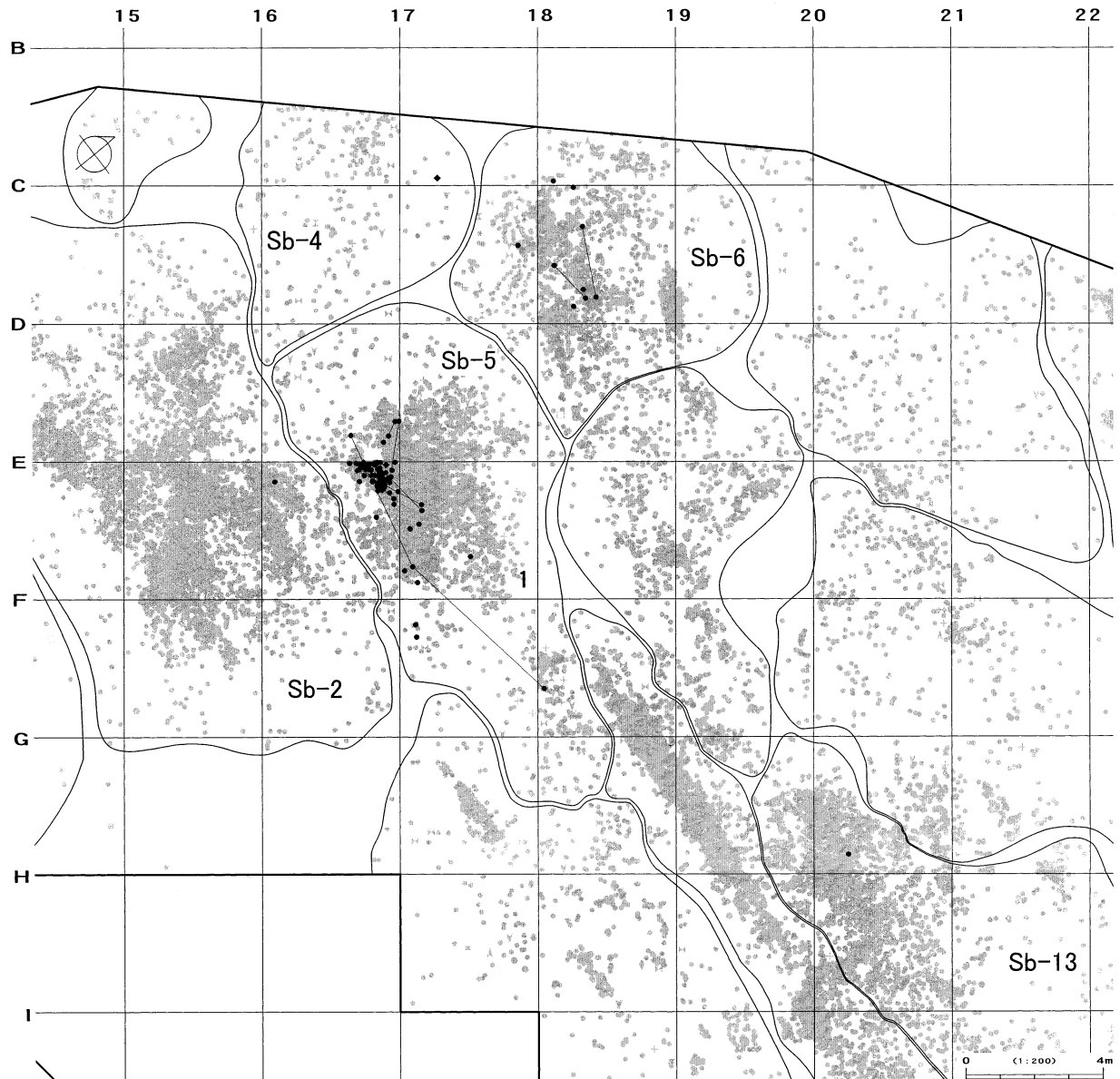

接合391(個体以外)分布図

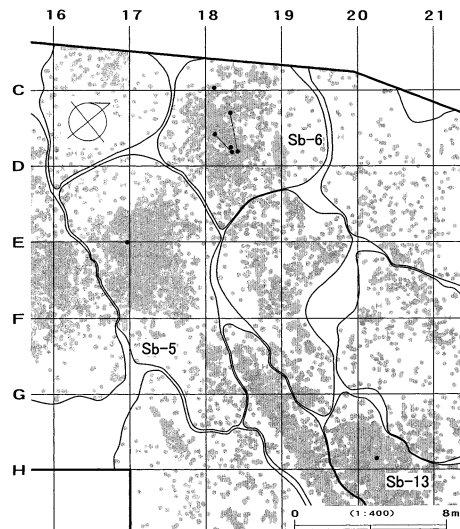

接合391(個体A)分布図

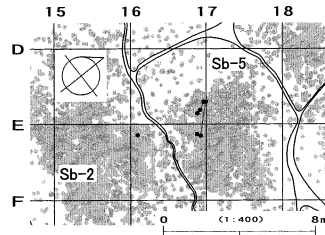

接合391(個体B)分布図

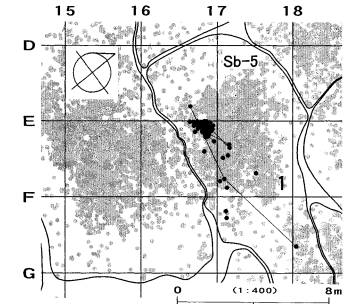

接合391(個体C)分布図

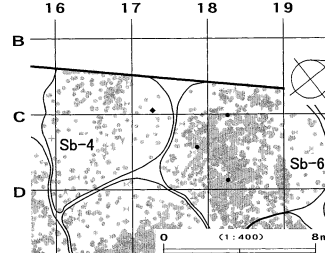

接合391(個体D)分布図

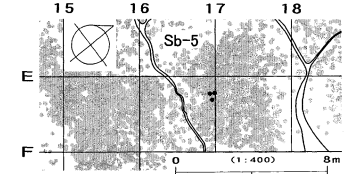

図Ⅲ-288 A区(Sb-1~13)の石器(227) 母岩154・接合391(4)

母岩67・接合153

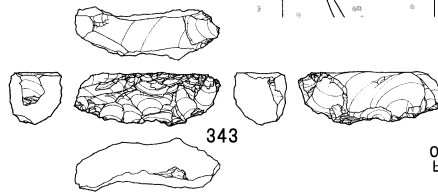
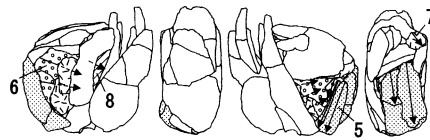
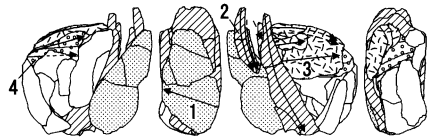
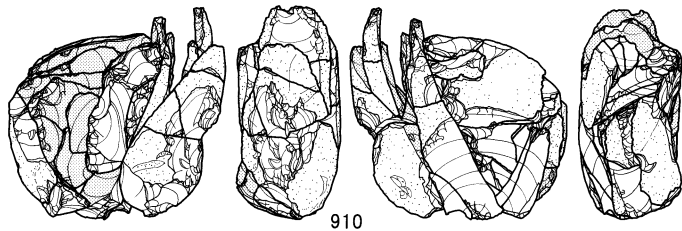

接合153分布図

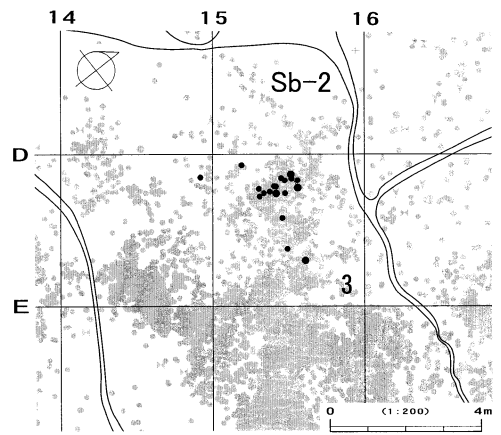

0 10 cm

母岩142・接合335

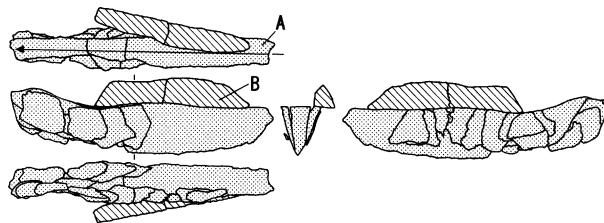

個体A

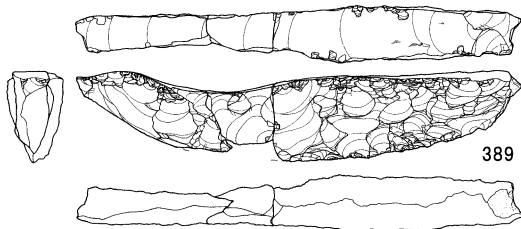
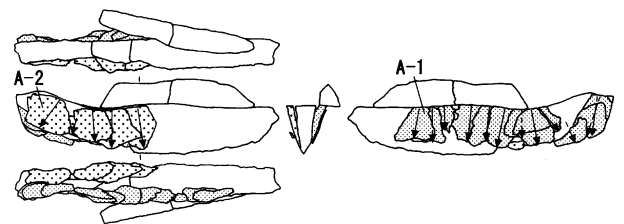

389



384

個体B

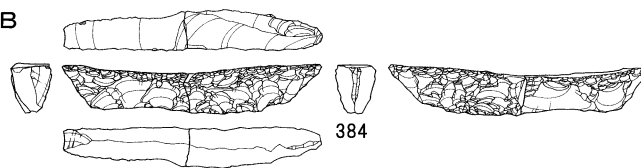

0 10 cm

図Ⅲ-289 A区(Sb-1~13)の石器(228) 母岩67・接合153、母岩142・接合335(1)

接合335(個体A)分布図

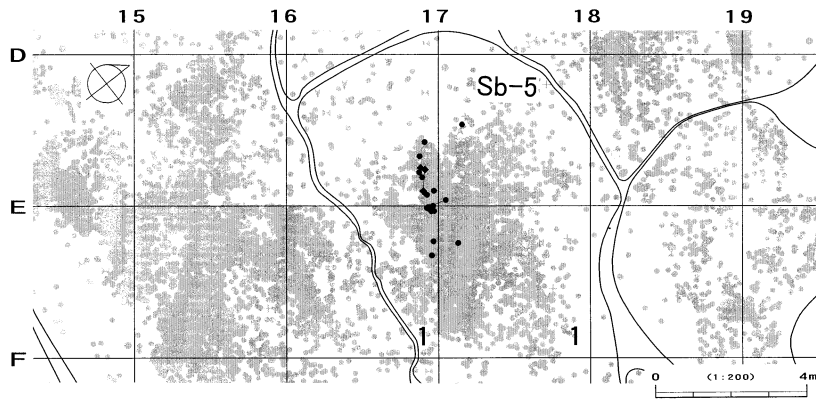

接合335(個体B)分布図

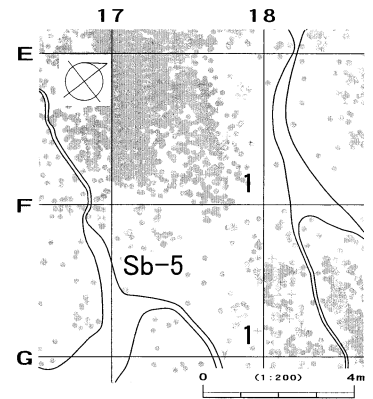

母岩130・接合307

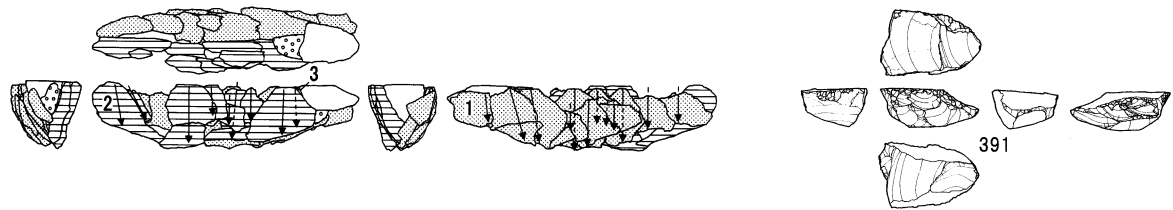
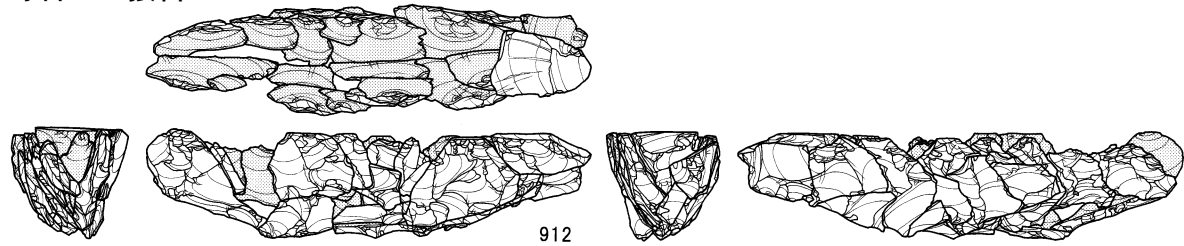

0 10 cm

母岩130・接合310

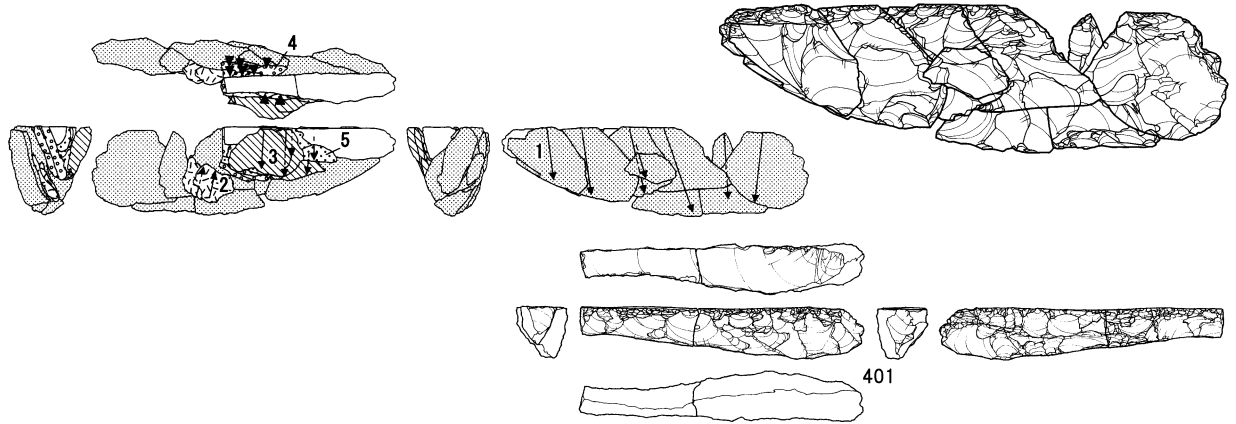
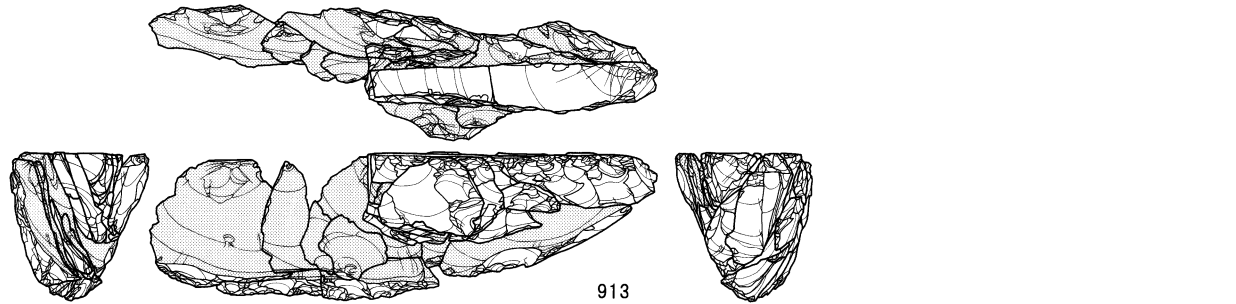

0 10 cm

図Ⅲ-290 A区(Sb-1~13)の石器(229) 母岩142・接合335(2)、母岩130・接合307(1)、母岩130・接合310(1)

Sb-1~13

接合307分布図

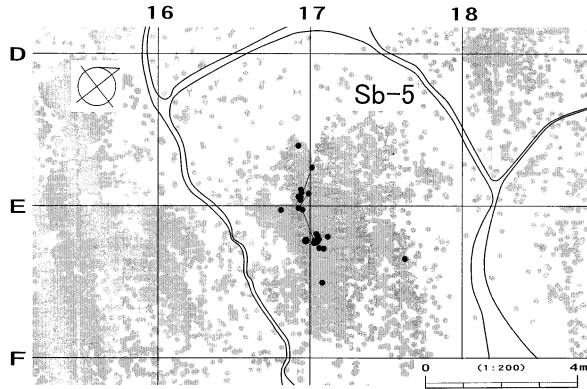

接合310分布図

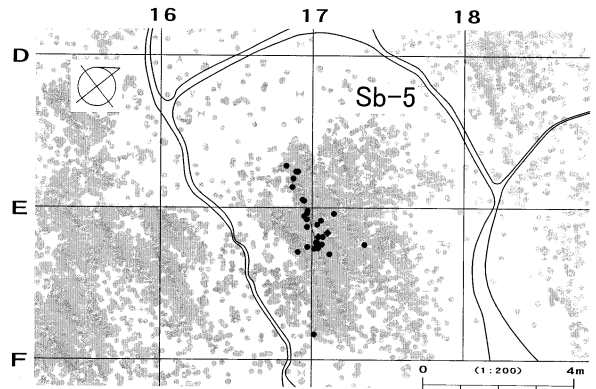

母岩227・接合548

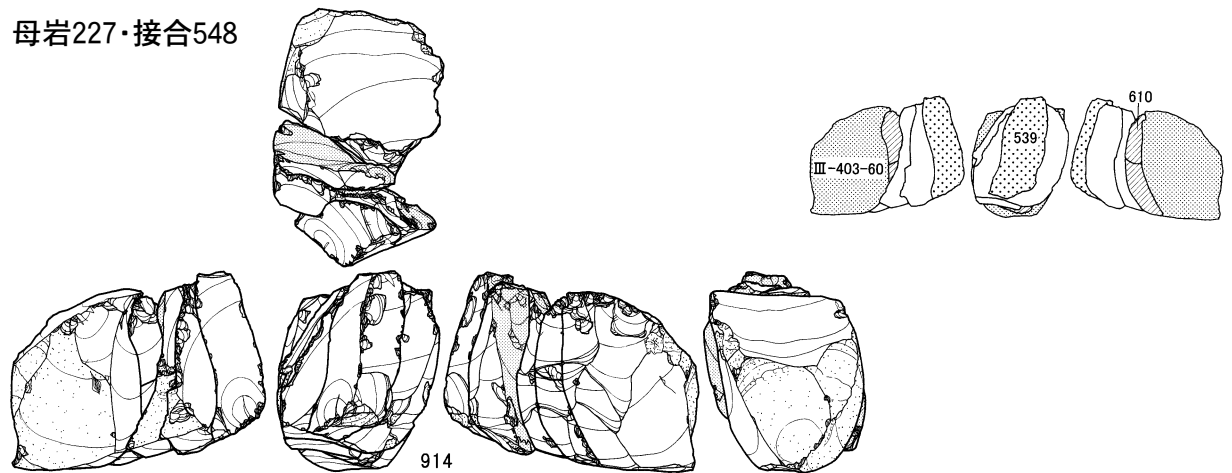

接合548分布図(1)

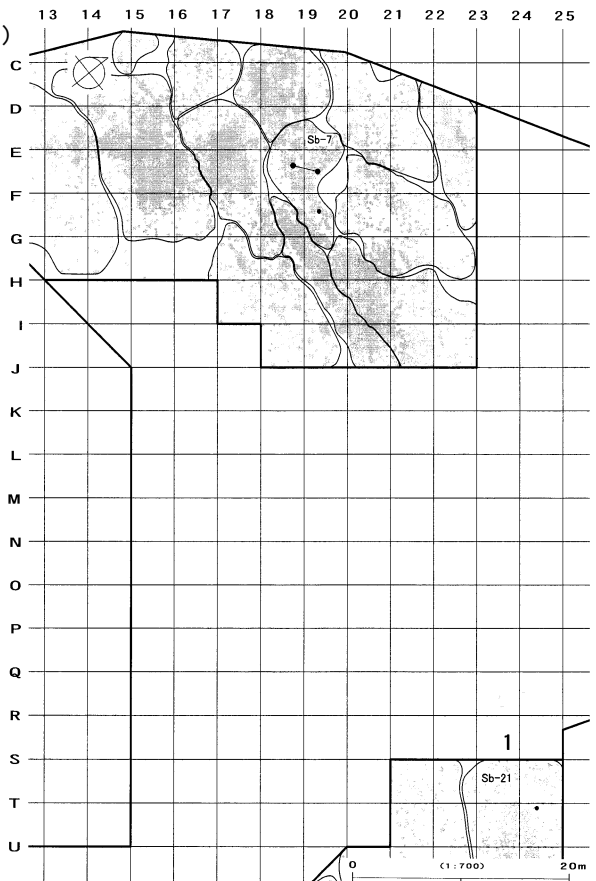

段階1

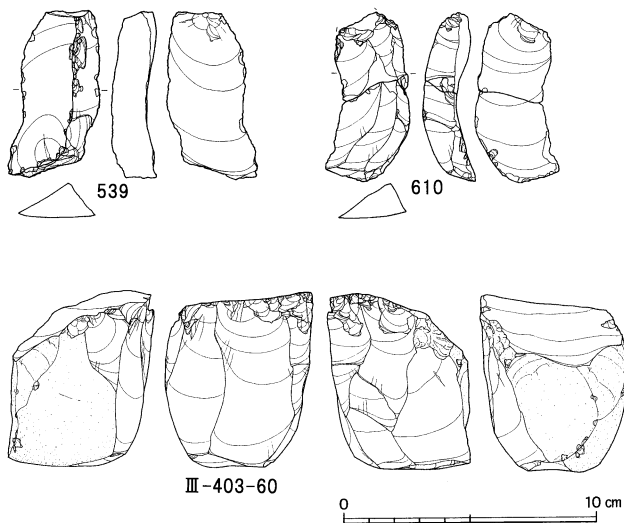

接合548分布図(2)

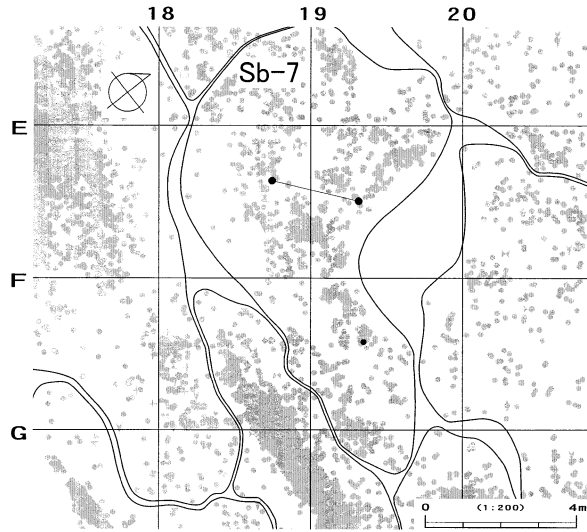

接合548分布図(3)

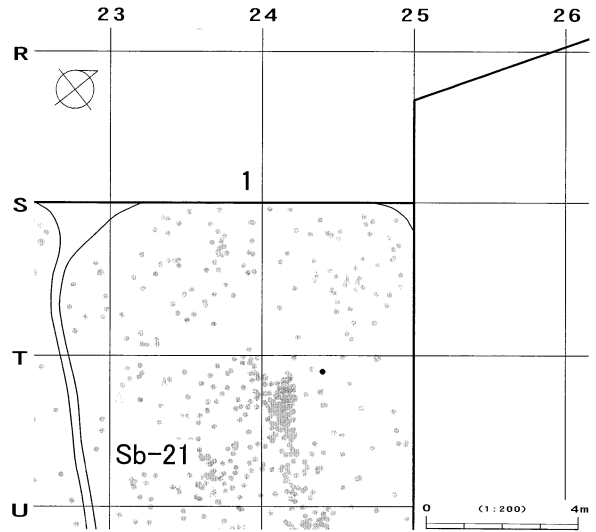

母岩306・接合802

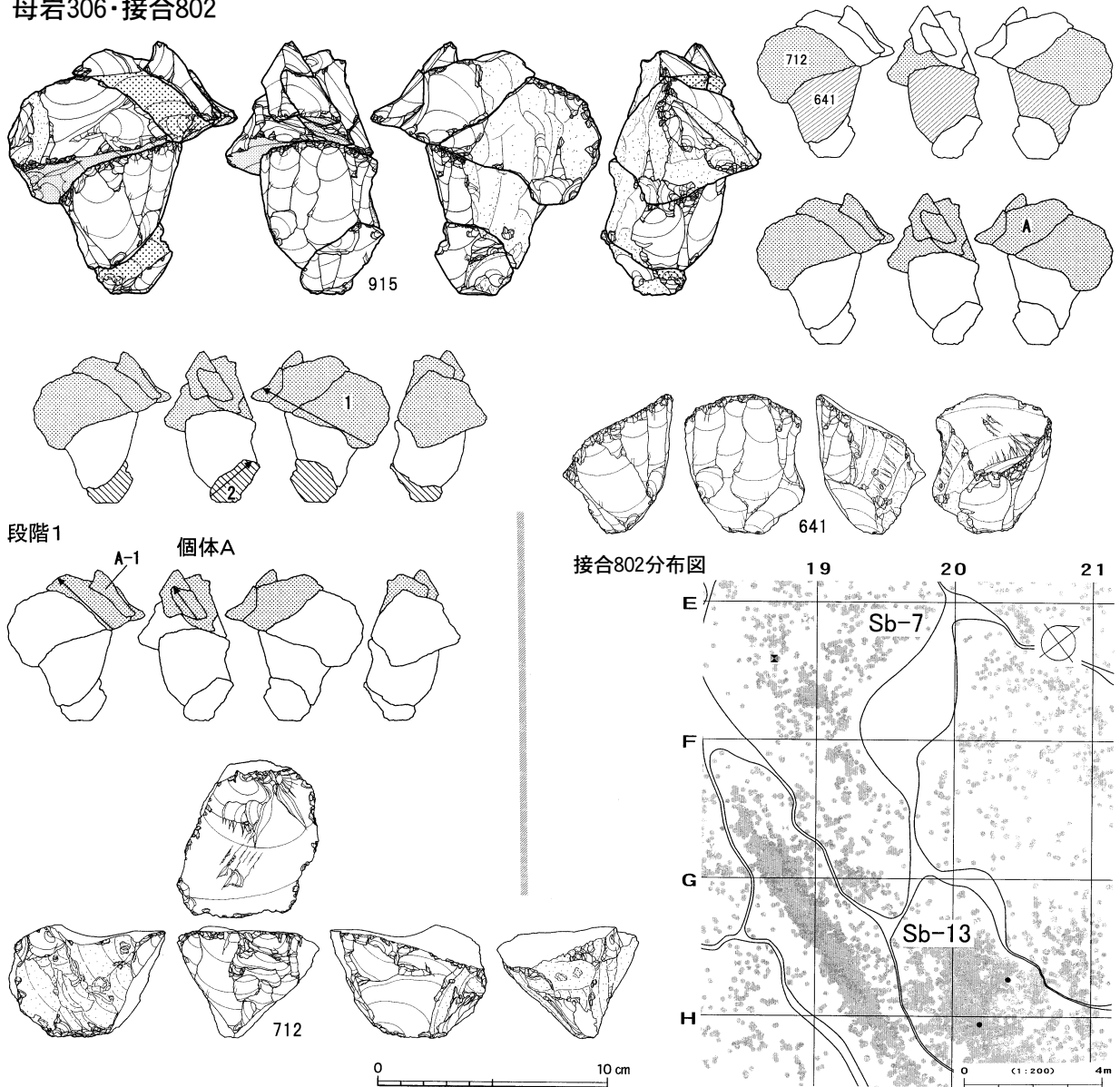

図Ⅲ-292 A区(Sb-1~13)の石器(231) 母岩227・接合548(2)、母岩306・接合802(1)

母岩290・接合767

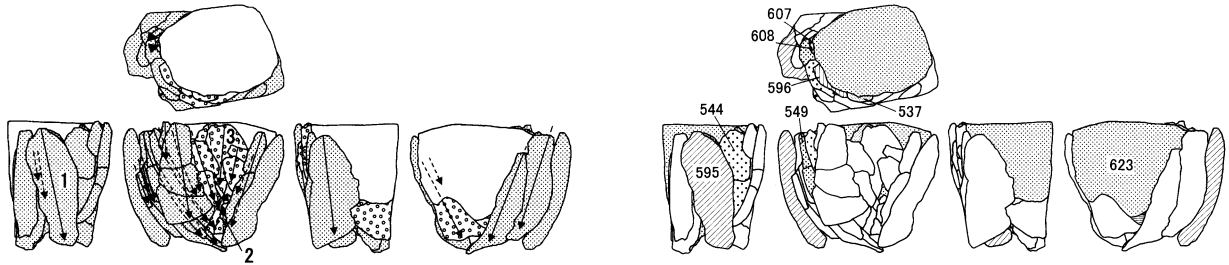
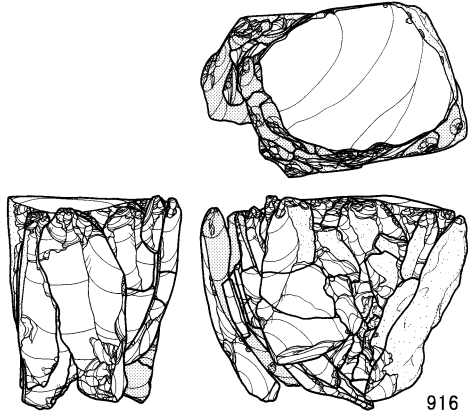

段階1

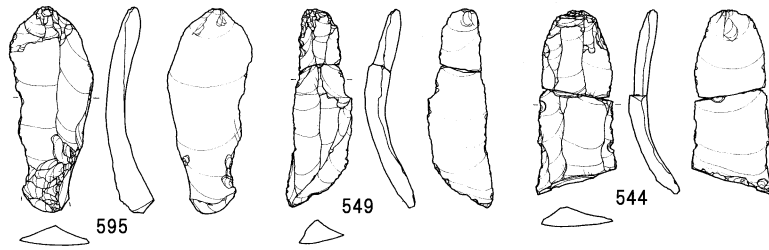

段階3

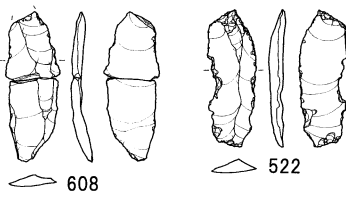
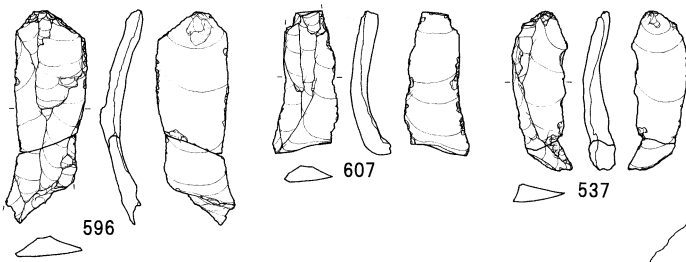

0 10 cm

接合802(個体以外)分布図

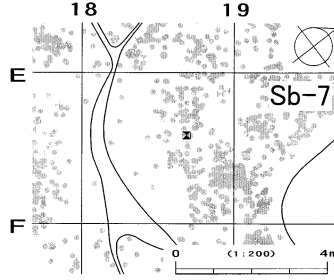

接合802(個体A)分布図

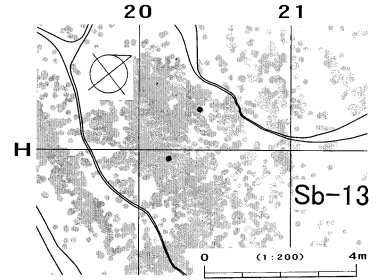

接合767分布図

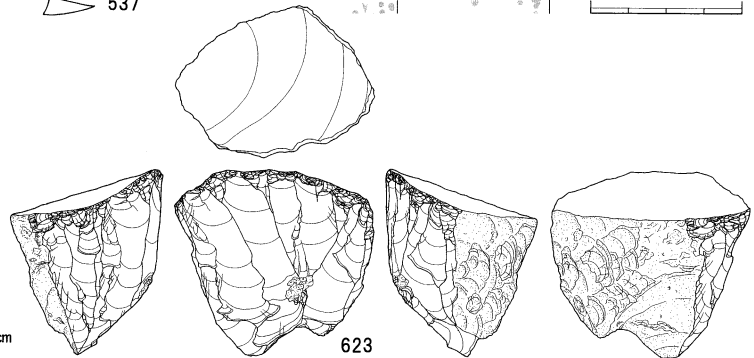
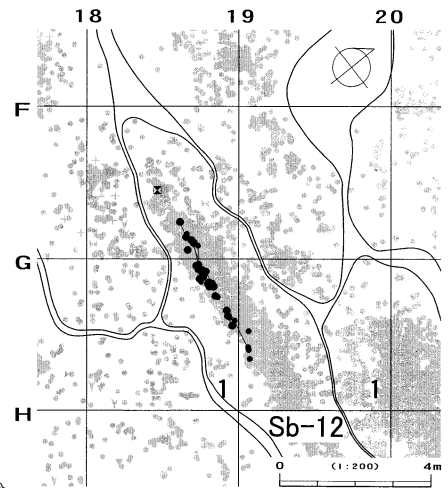

図Ⅲ-293 A区(Sb-1~13)の石器(232) 母岩306・接合802(2)、母岩290・接合767

母岩207・接合489

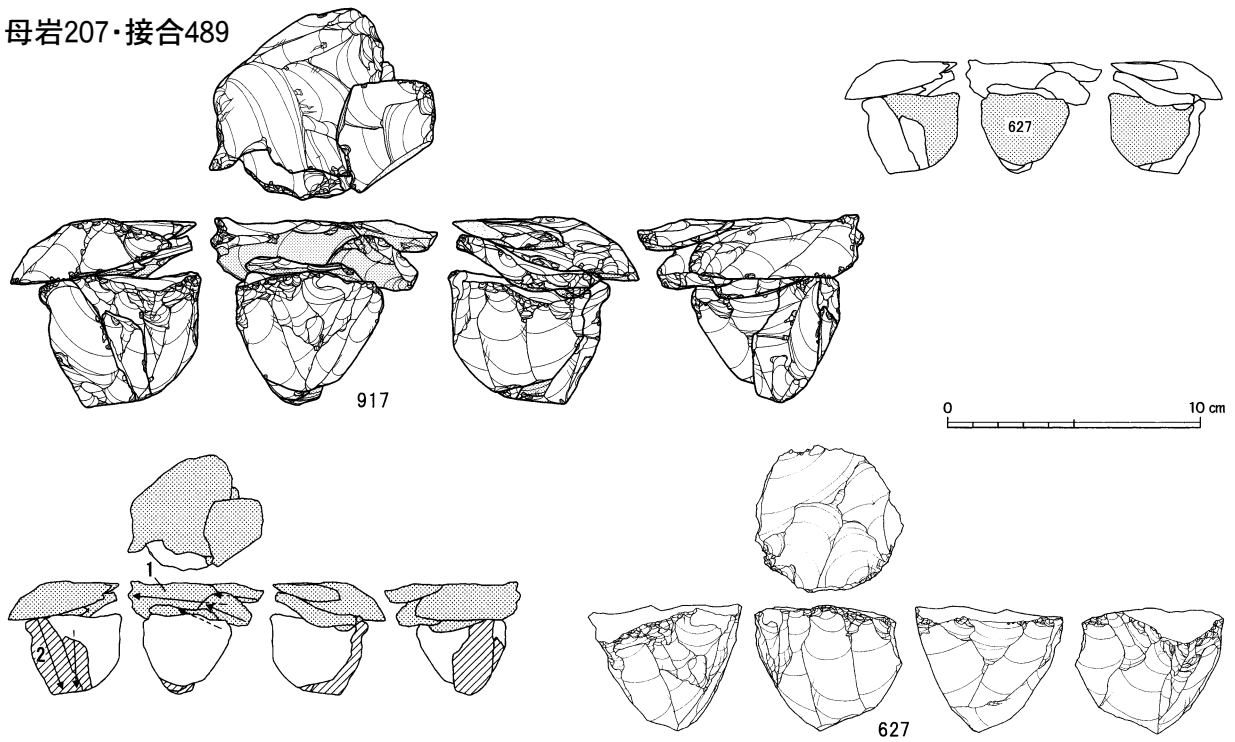

接合489分布図

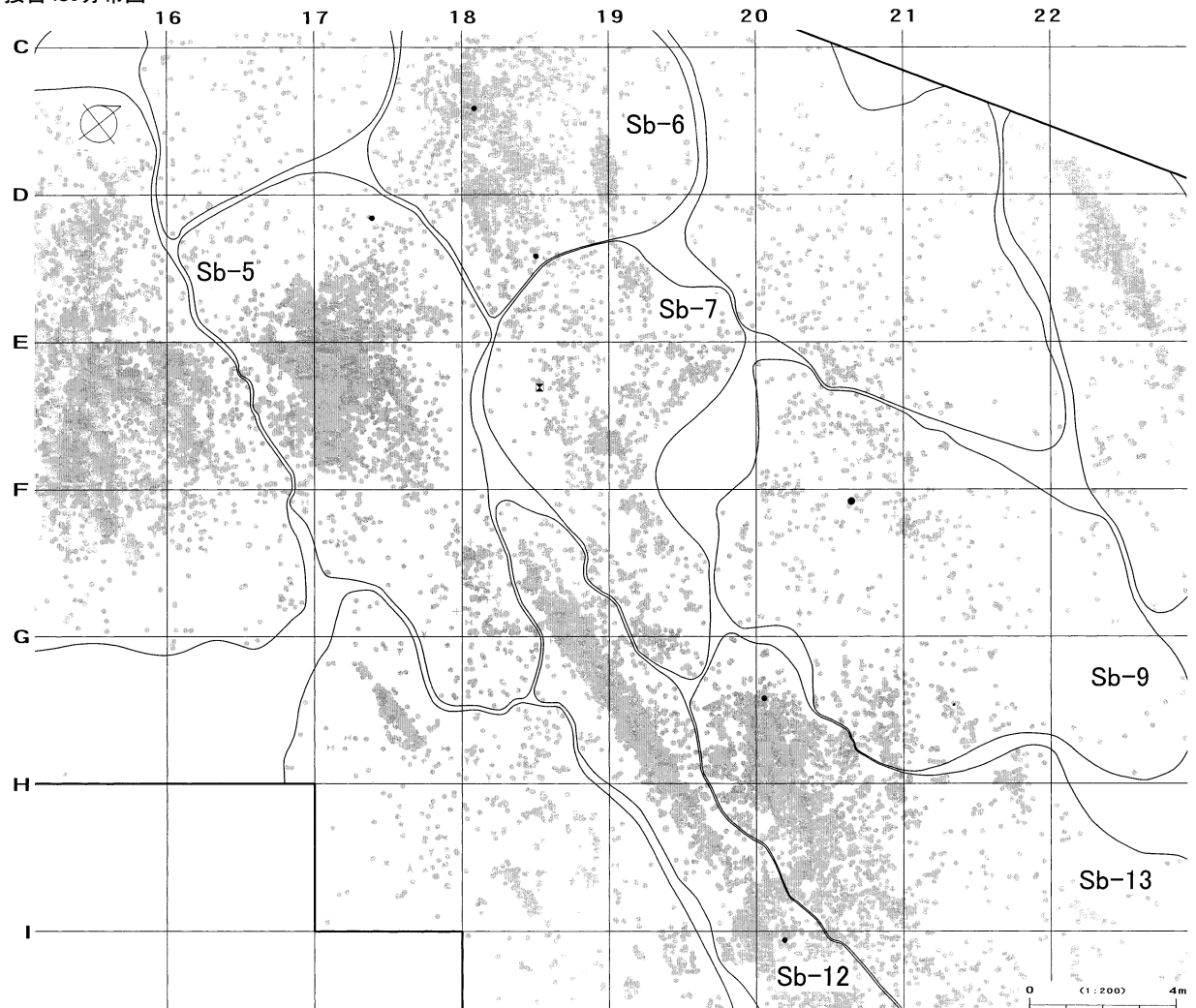

図Ⅲ-294 A区(Sb-1~13)の石器(233) 母岩207・接合489

母岩294・接合772

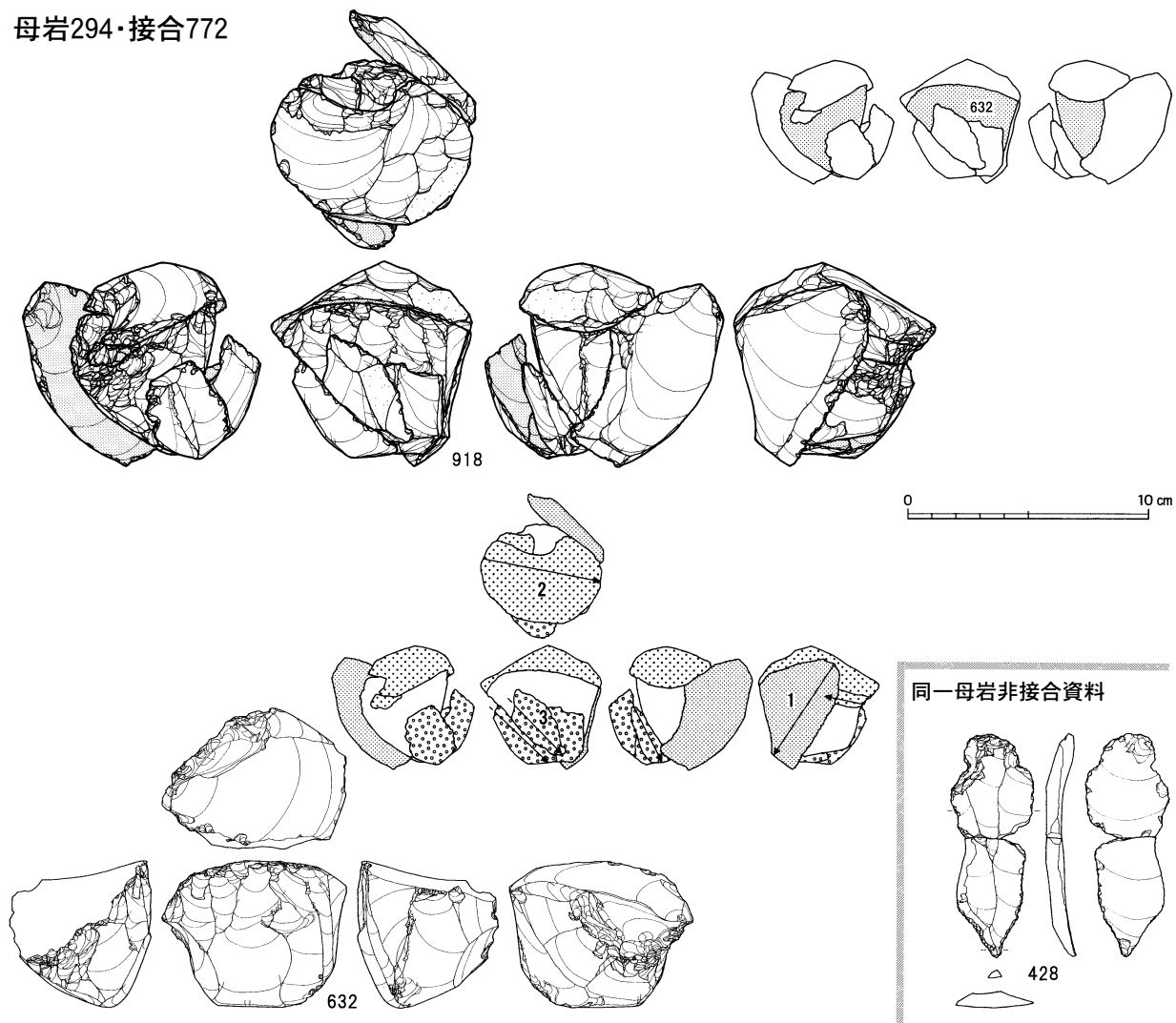

接合772分布図(1)

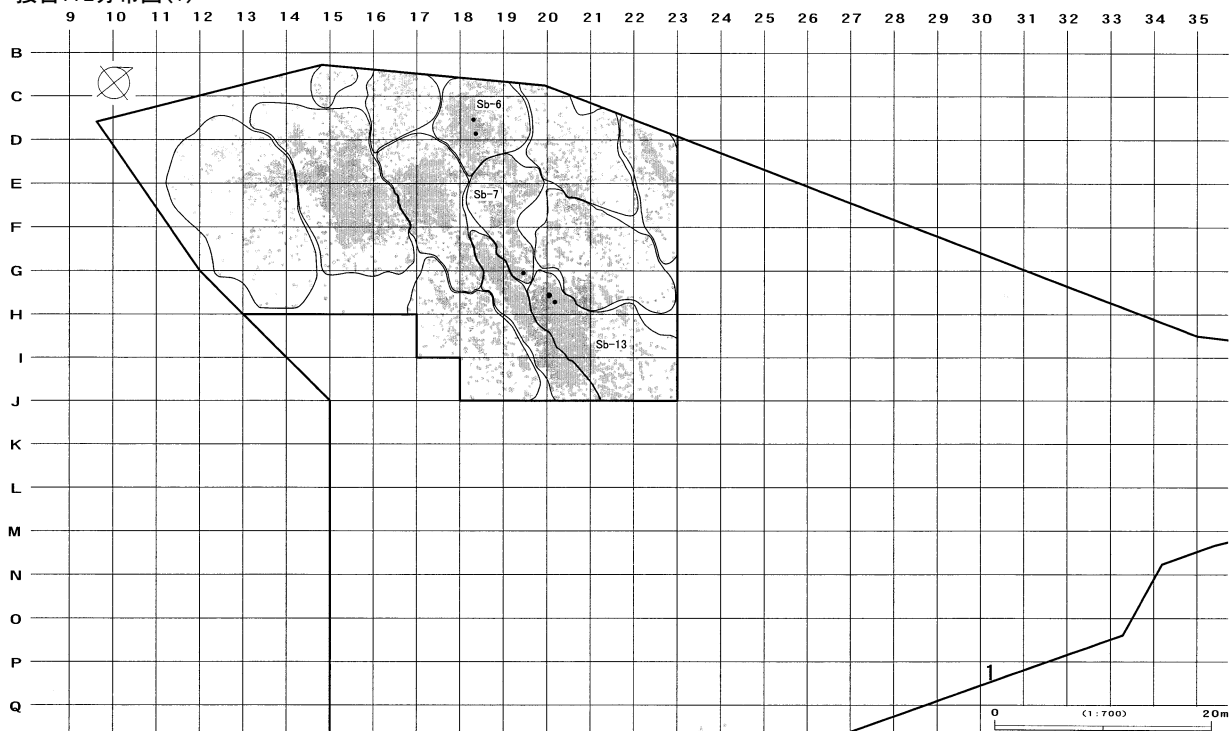

図Ⅲ-295 A区(Sb-1~13)の石器(234) 母岩294・接合772(1)

接合772分布図(2)

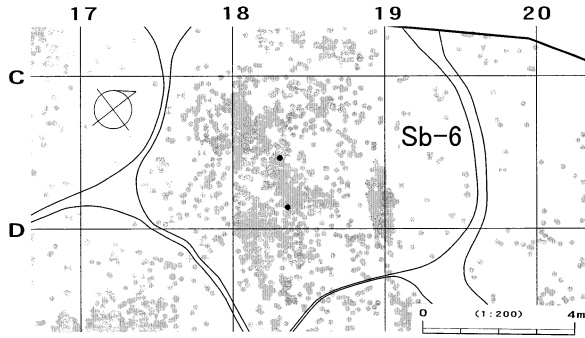

接合772分布図(3)

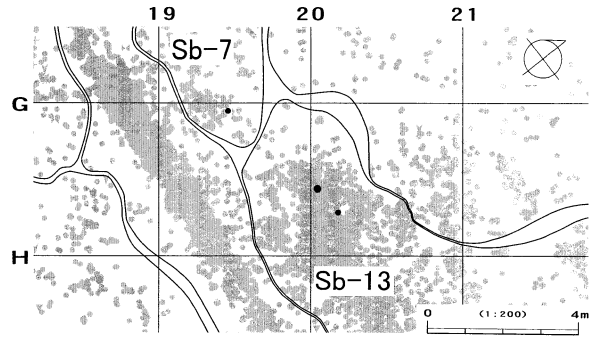

母岩303・接合797

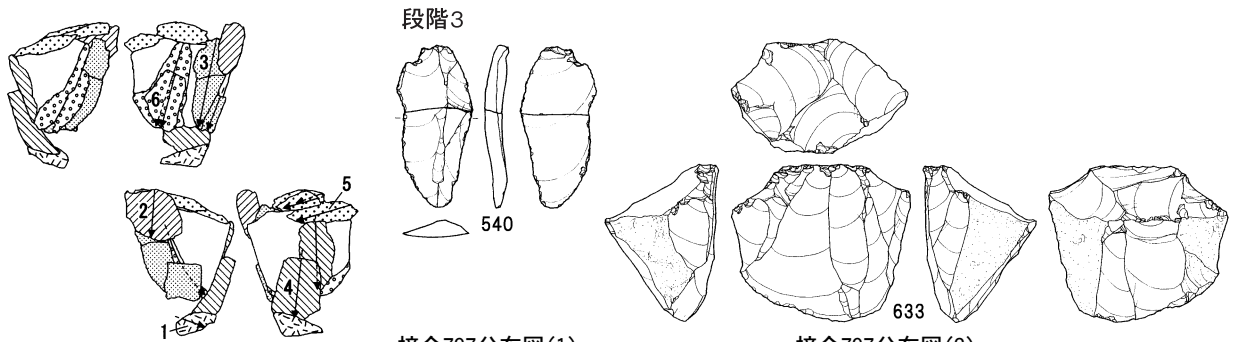
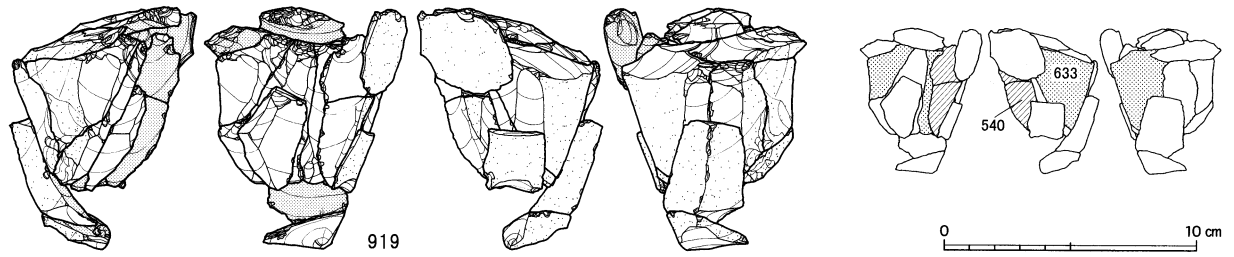

接合797分布図(1)

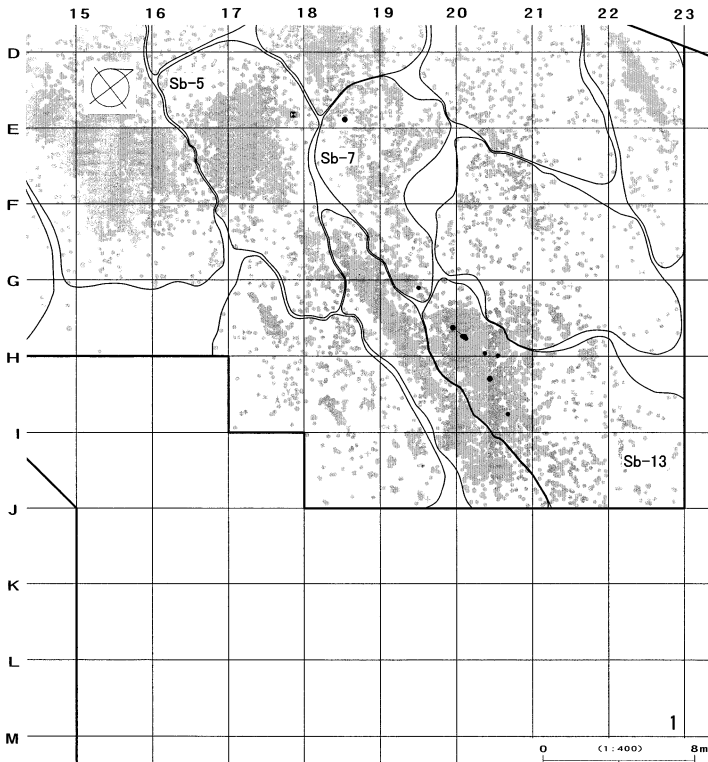

接合797分布図(2)

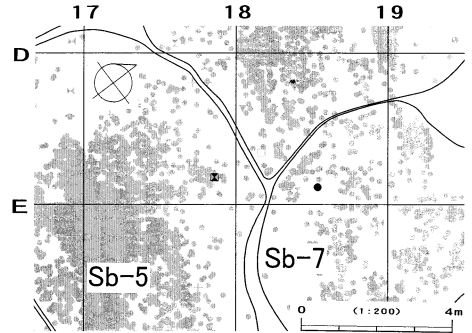

接合797分布図(3)

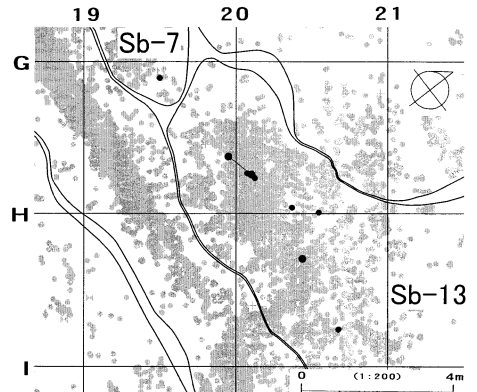

図III-296 A区(Sb-1~13)の石器(235) 母岩294・接合772(2)、母岩303・接合797

母岩280・接合750

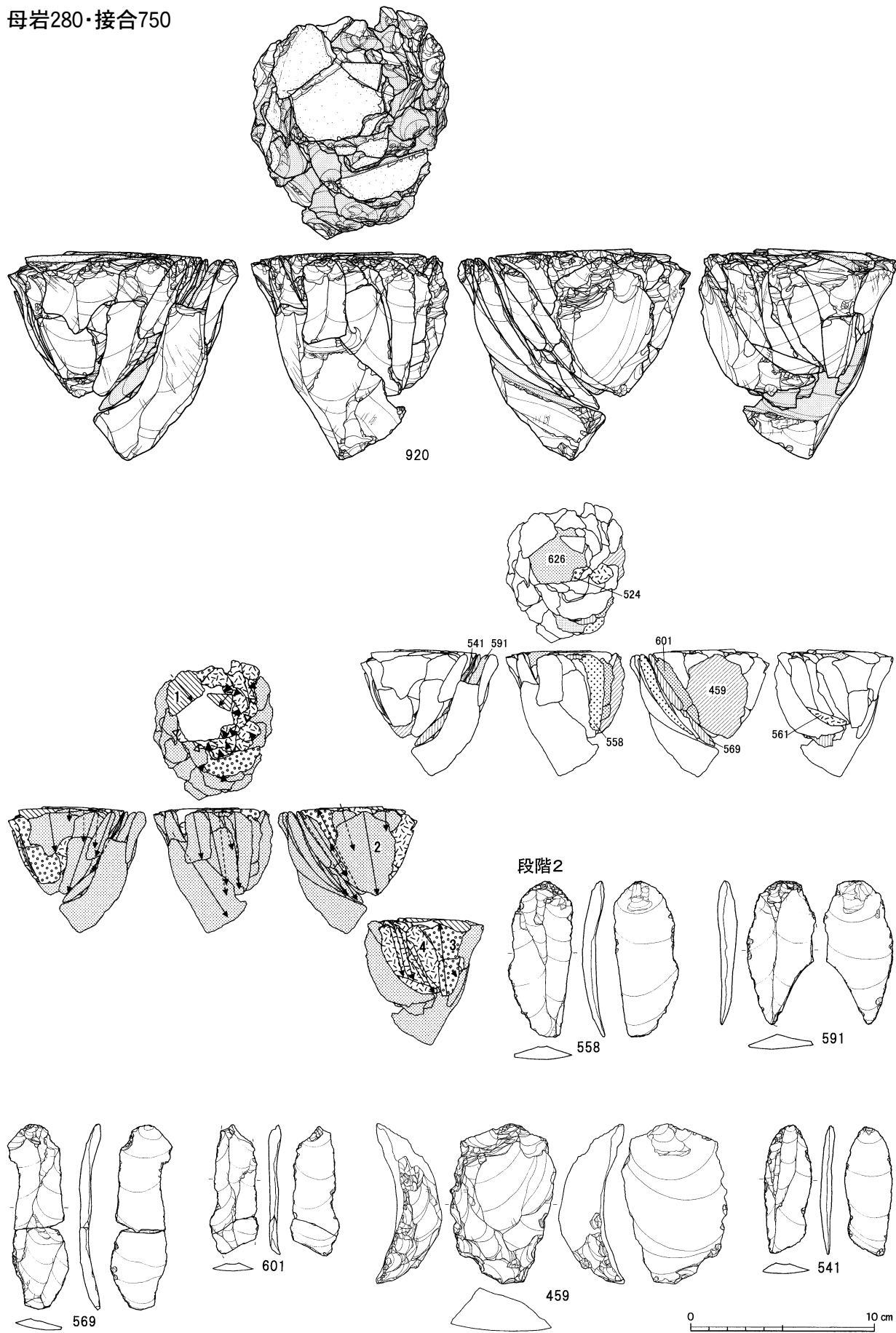

図Ⅲ-297 A区(Sb-1~13)の石器(236) 母岩280・接合750(1)

段階4

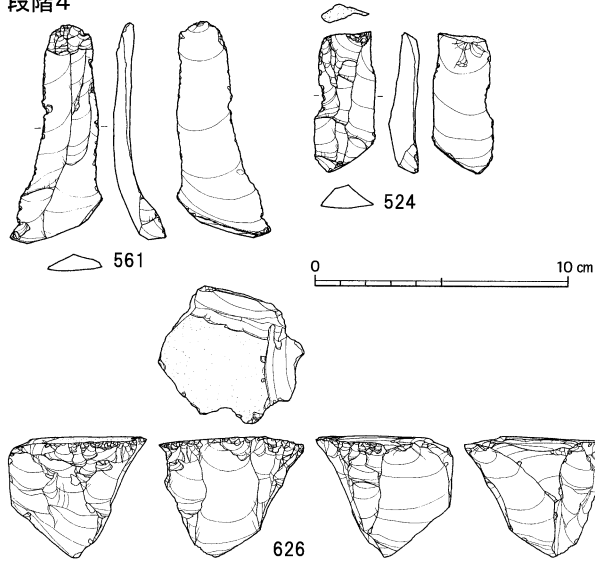

接合750分布図

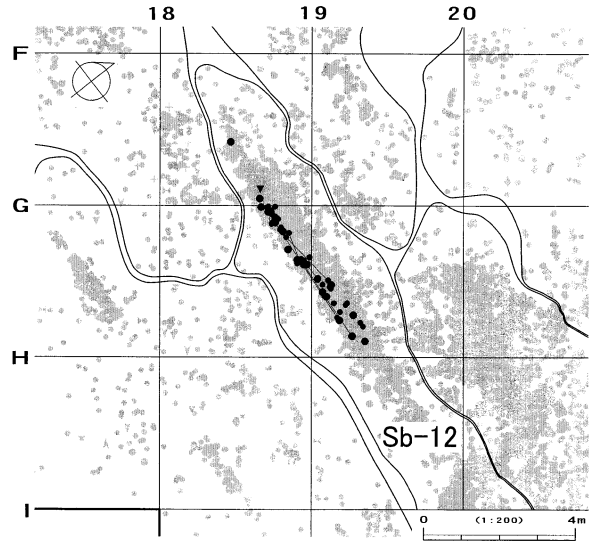

母岩235・接合578

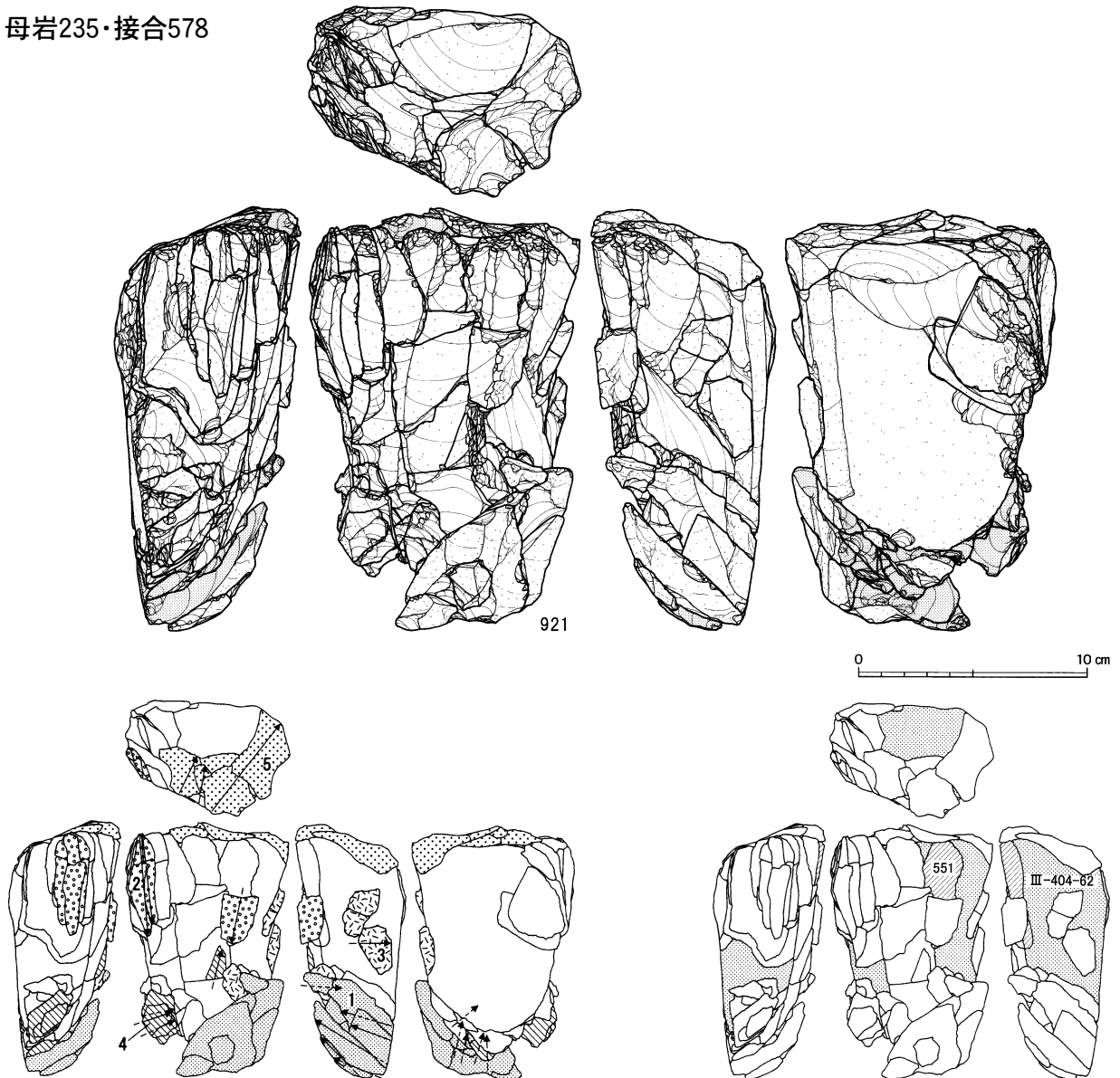

図Ⅲ-298 A区(Sb-1~13)の石器(237) 母岩280・接合750(2)、母岩235・接合578(1)

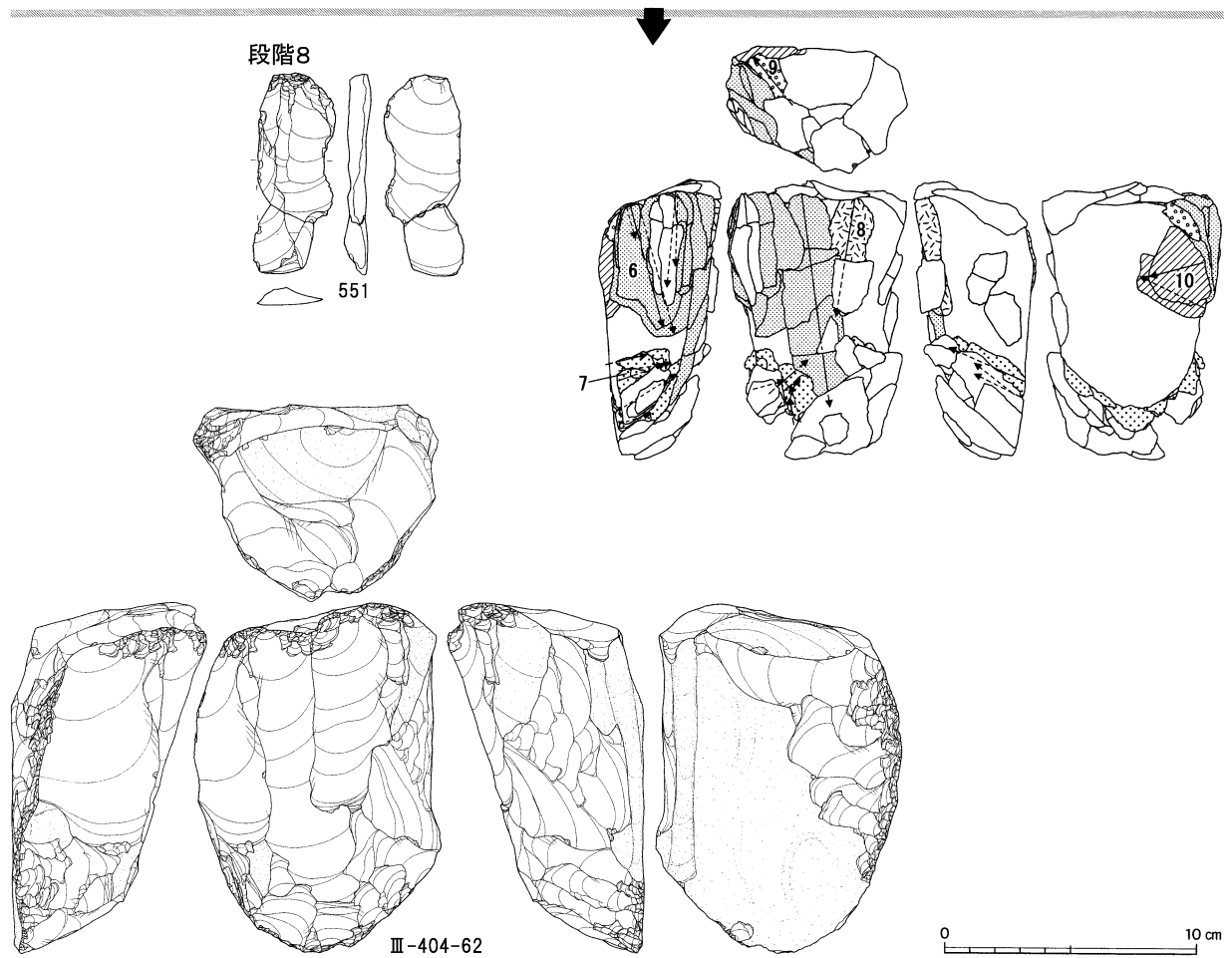

接合578分布図(1)

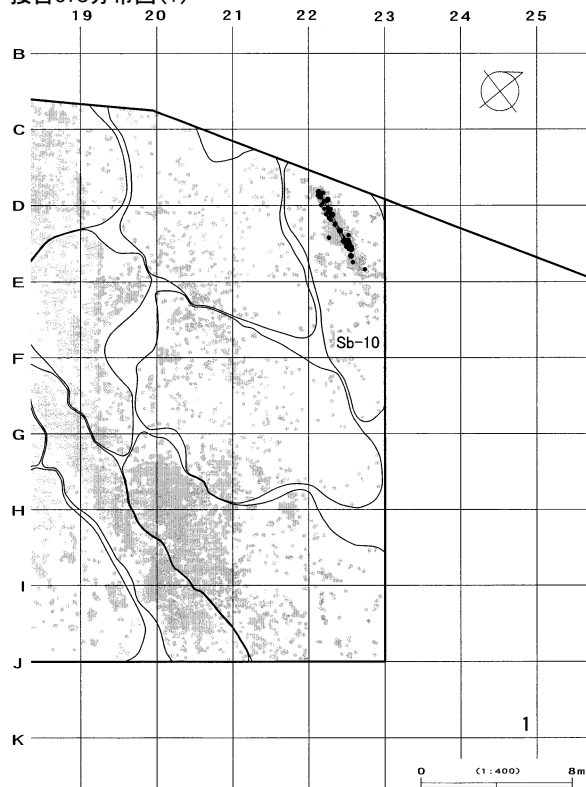

接合578分布図(2)

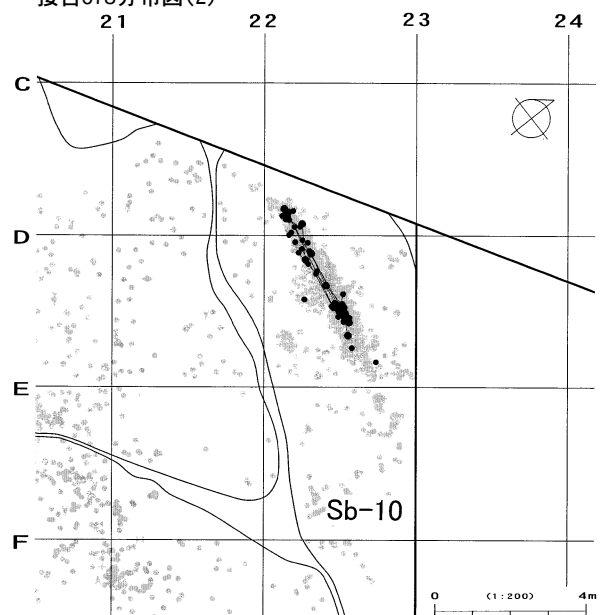

図Ⅲ-299 A区(Sb-1~13)の石器(238) 母岩235・接合578(2)

母岩68・接合156

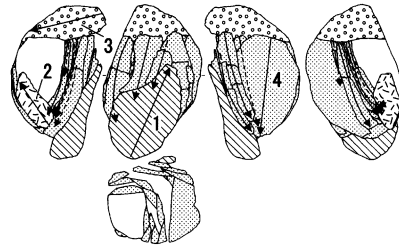
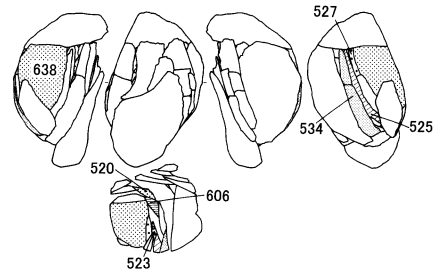
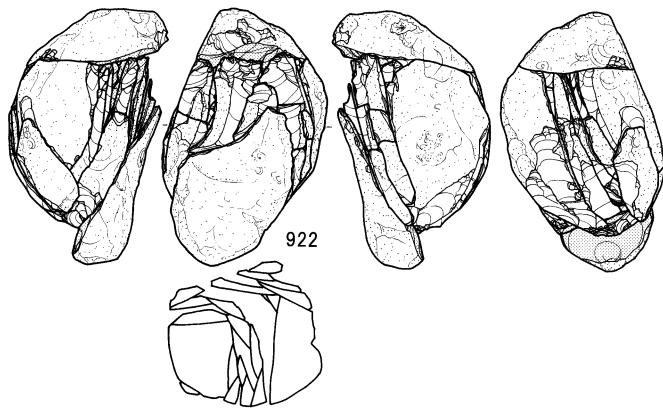

段階4

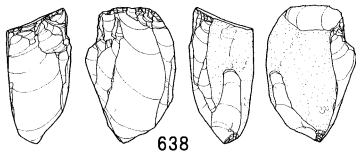
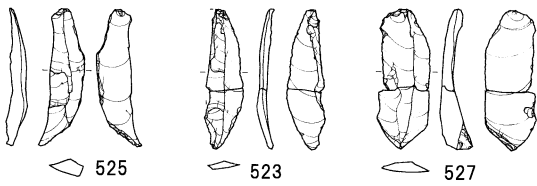
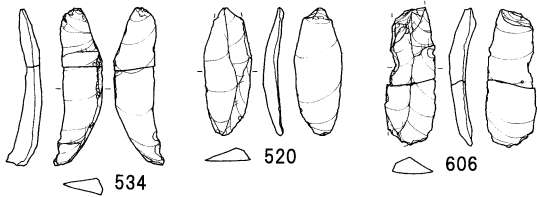

0 10 cm

接合156分布図

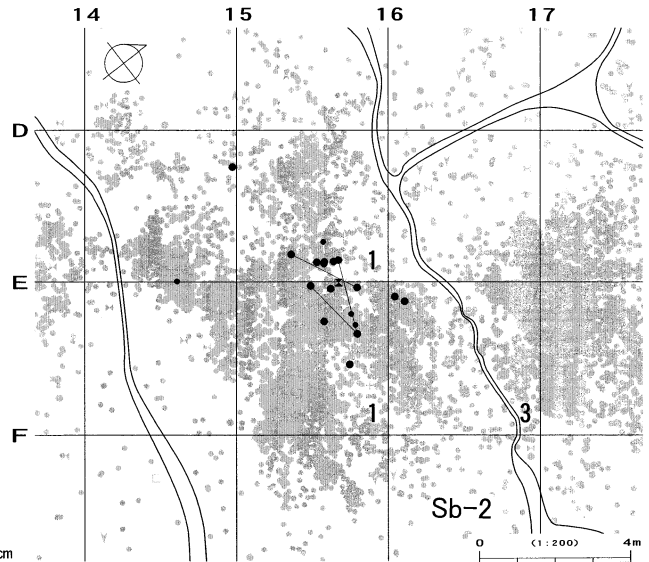

母岩140・接合332

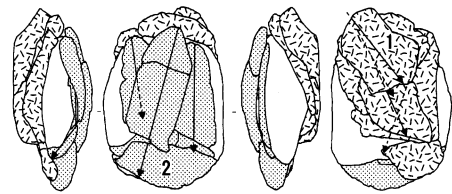
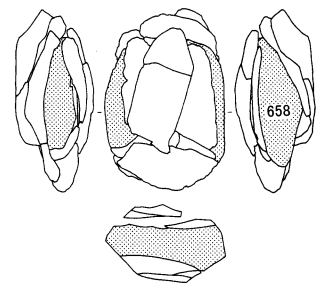
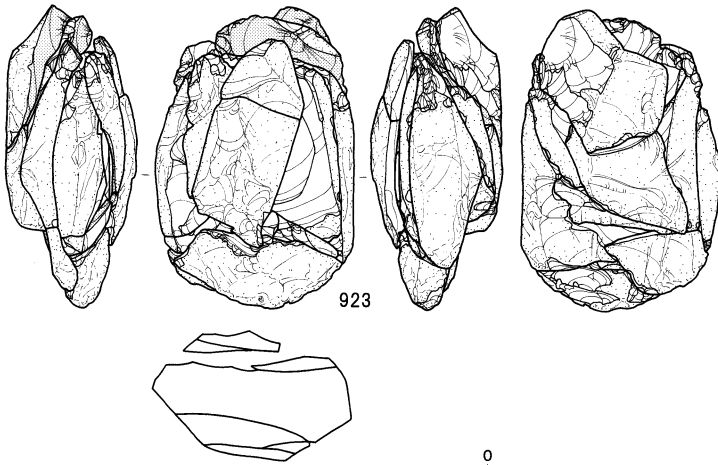

0 10 cm

図III-300 A区(Sb-1~13)の石器(239) 母岩68・接合156、母岩140・接合332(1)

Sb-1~13

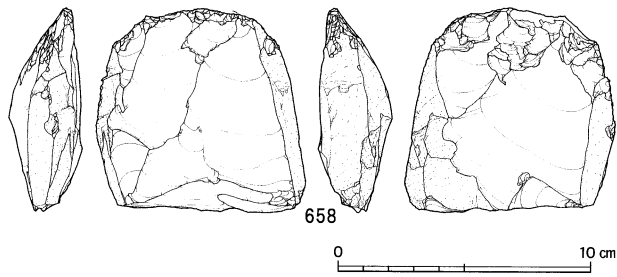

接合332分布図

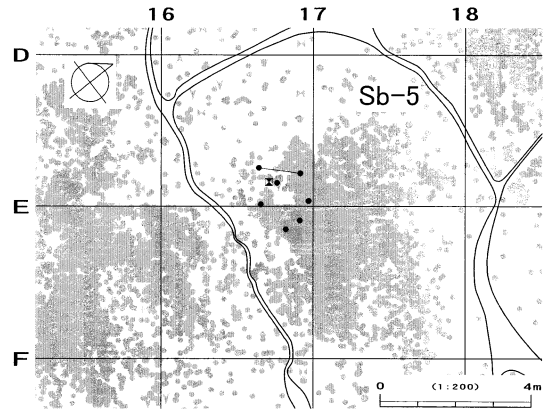

母岩139・接合331

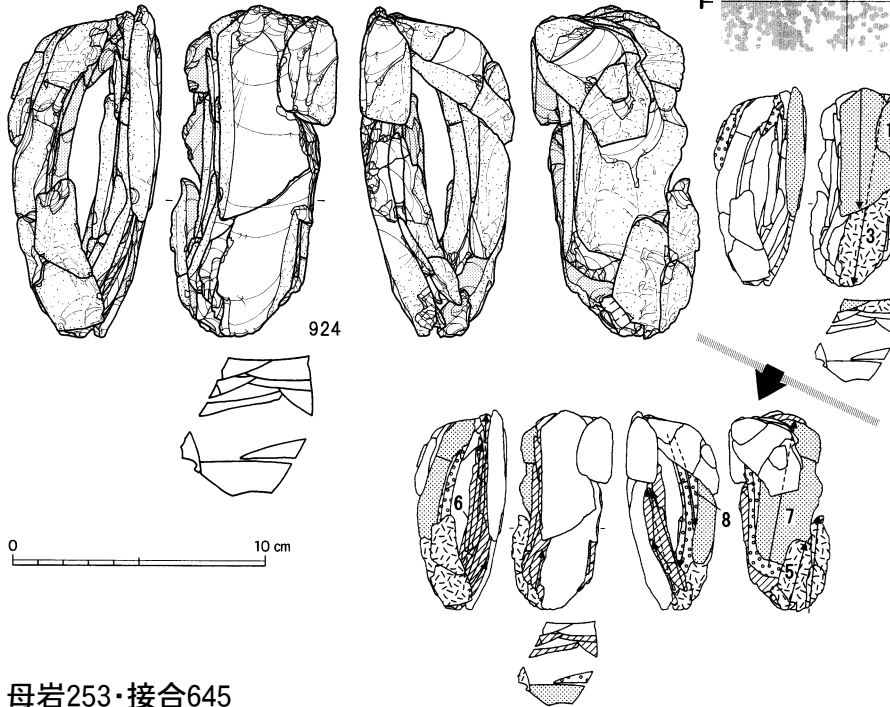

接合331分布図

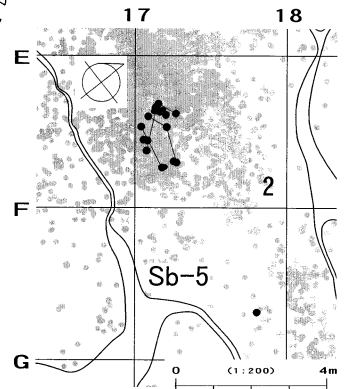

母岩253・接合645

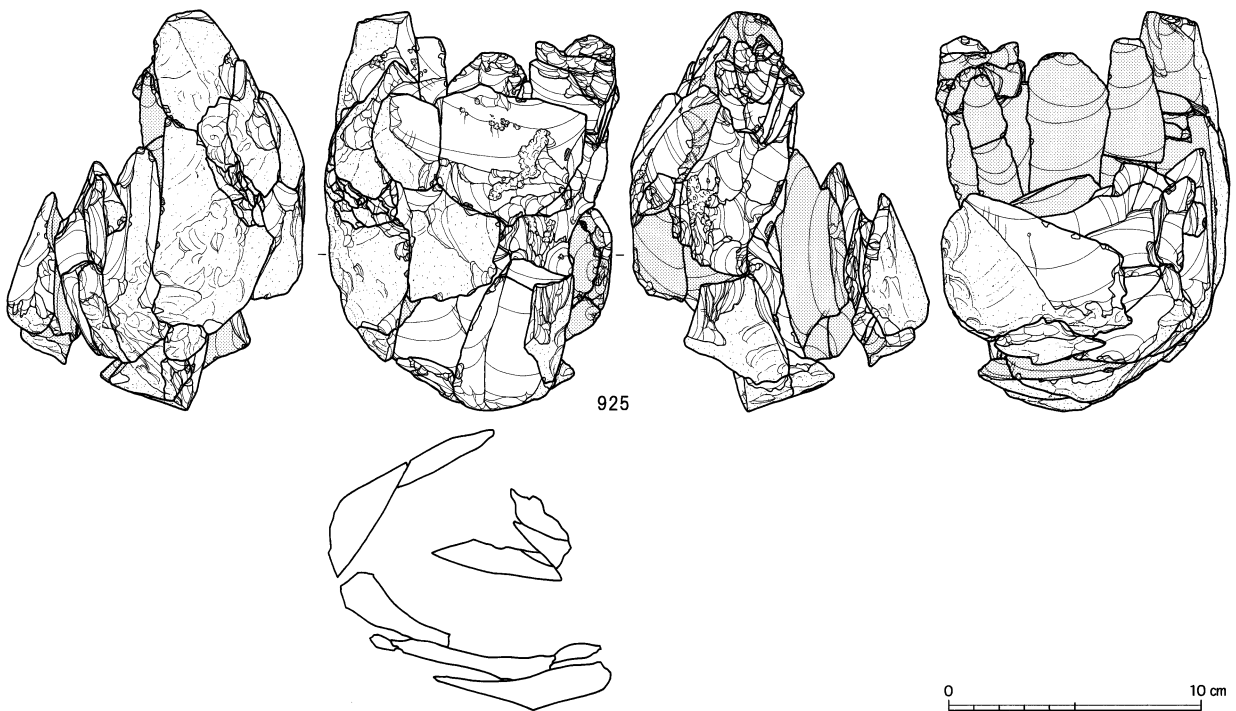

図Ⅲ-301 A区(Sb-1~13)の石器(240) 母岩140・接合332(2)、母岩139・接合331、母岩253・接合645(1)

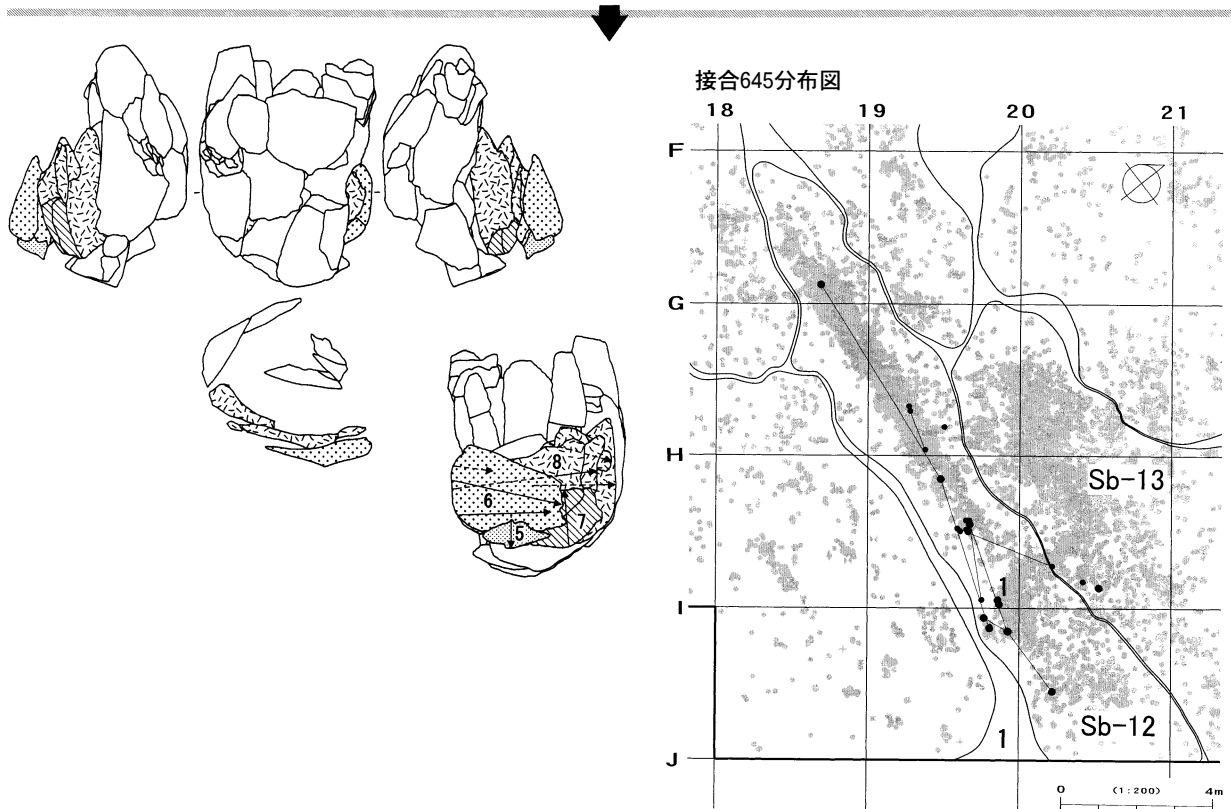
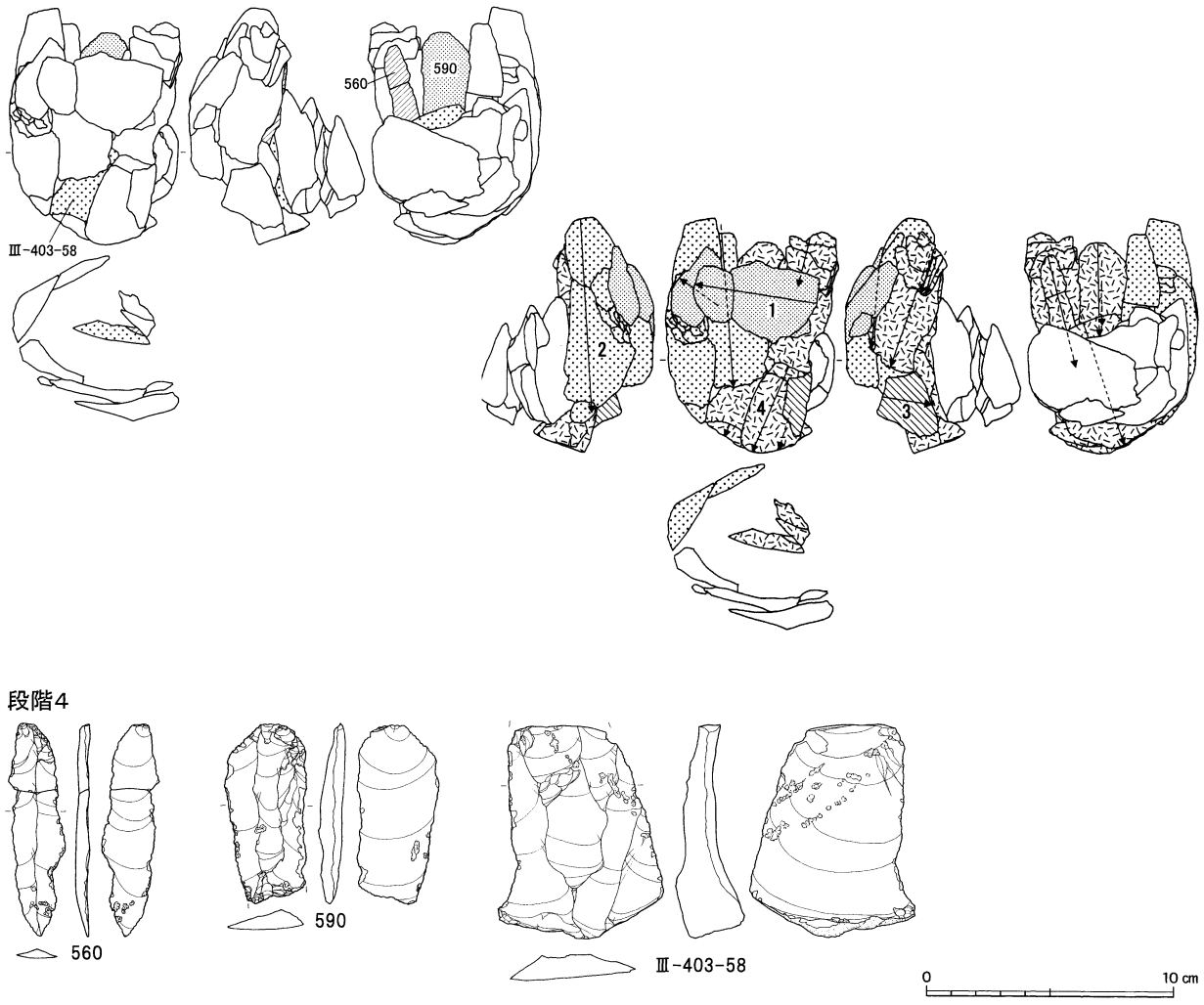

図Ⅲ-302 A区(Sb-1~13)の石器(241) 母岩253・接合645(2)

母岩231・接合559

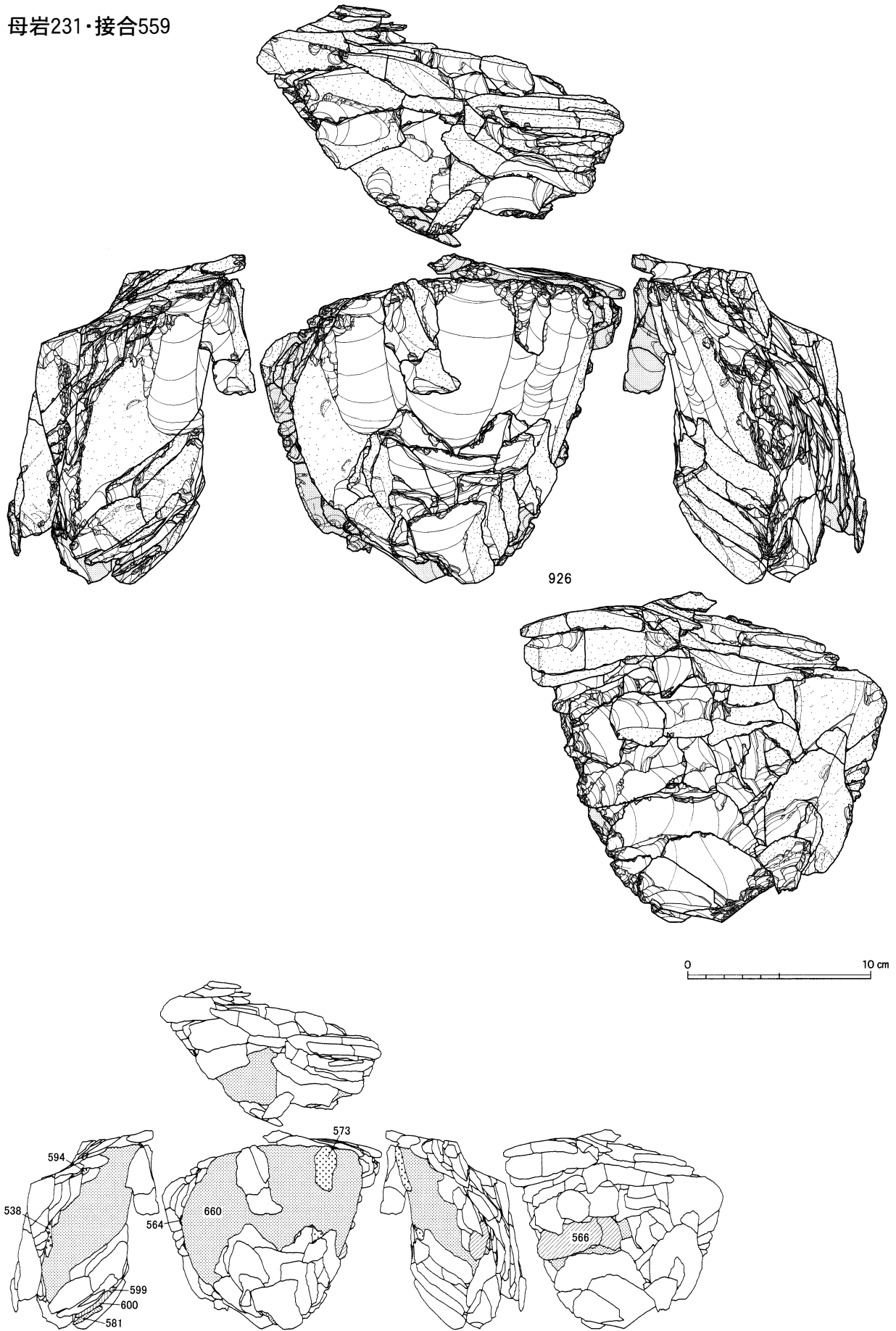

図Ⅲ-303 A区(Sb-1~13)の石器(242) 母岩231・接合559(1)

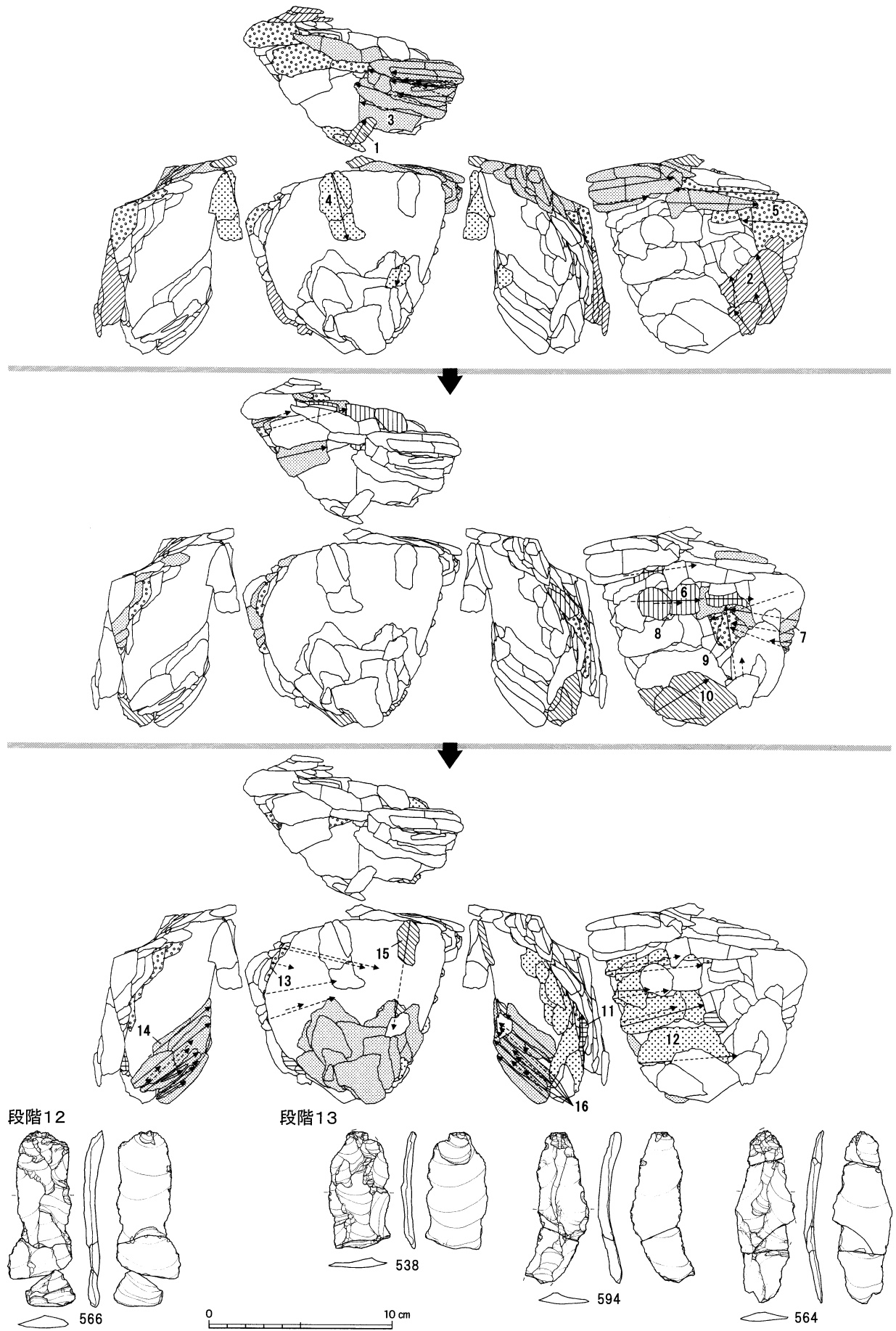

図Ⅲ-304 A区(Sb-1~13)の石器(243) 母岩231・接合559(2)

Sb-1~13

段階14

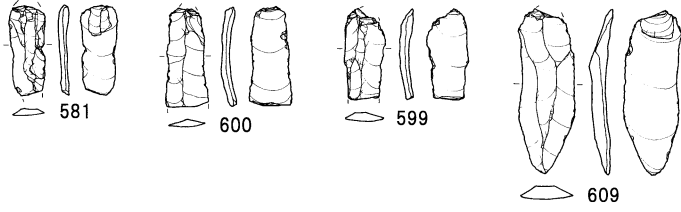

段階15

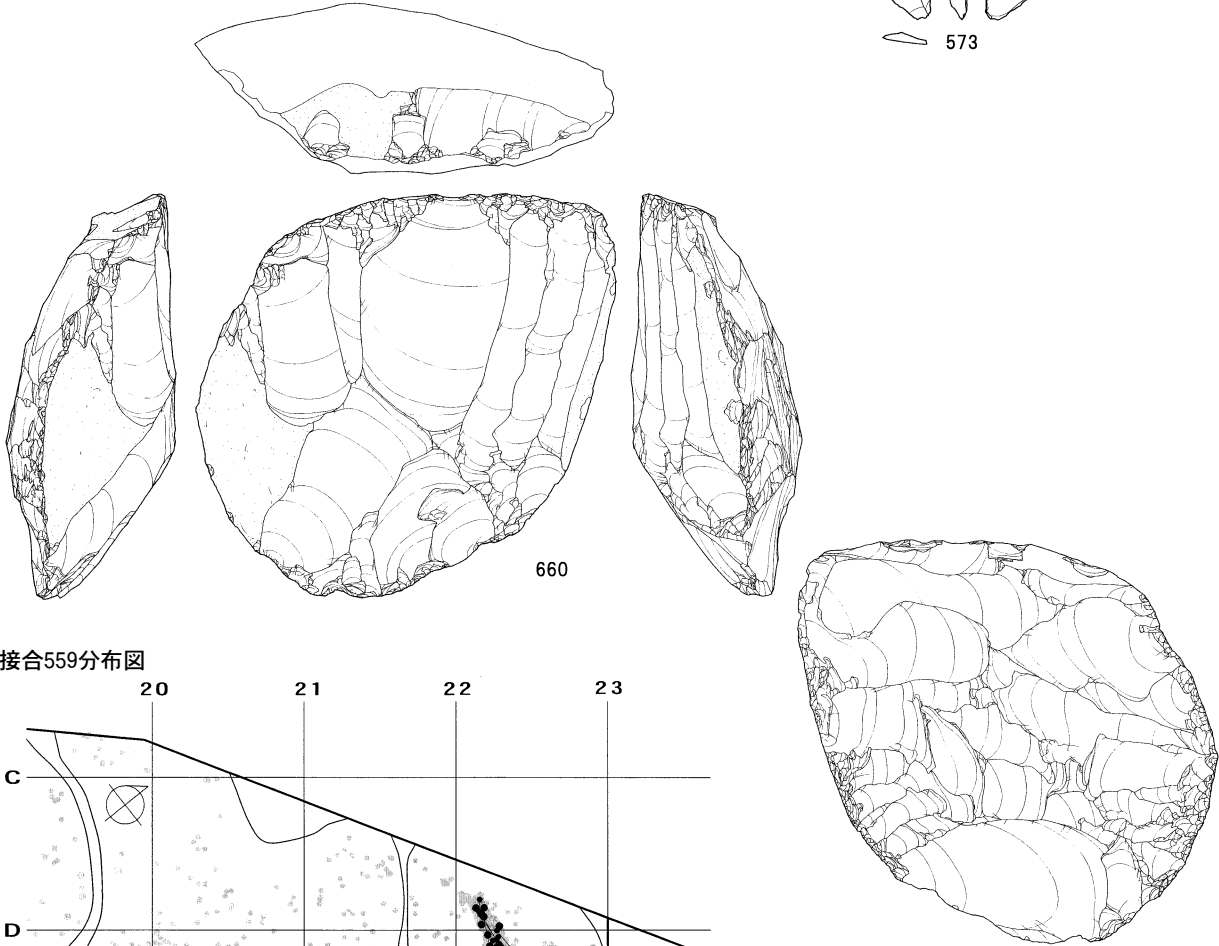
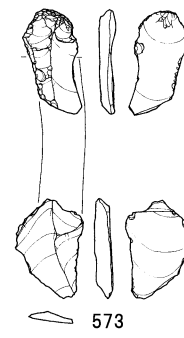

接合559分布図

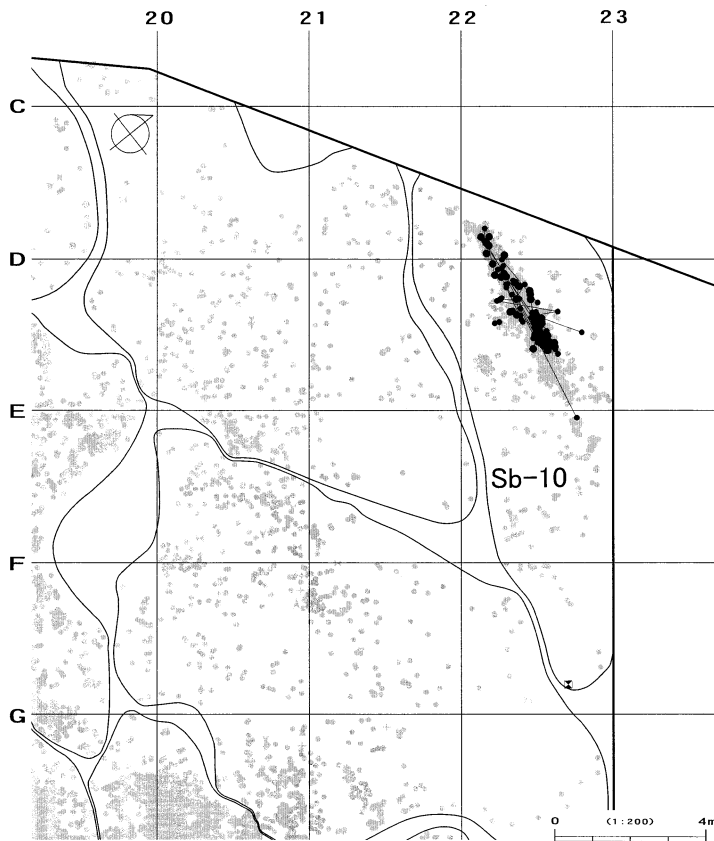

0 10 cm

図Ⅲ-305 A区(Sb-1~13)の石器(244) 母岩231・接合559(3)

母岩252・接合642



図III-306 A区(Sb-1~13)の石器(245) 母岩252・接合642(1)

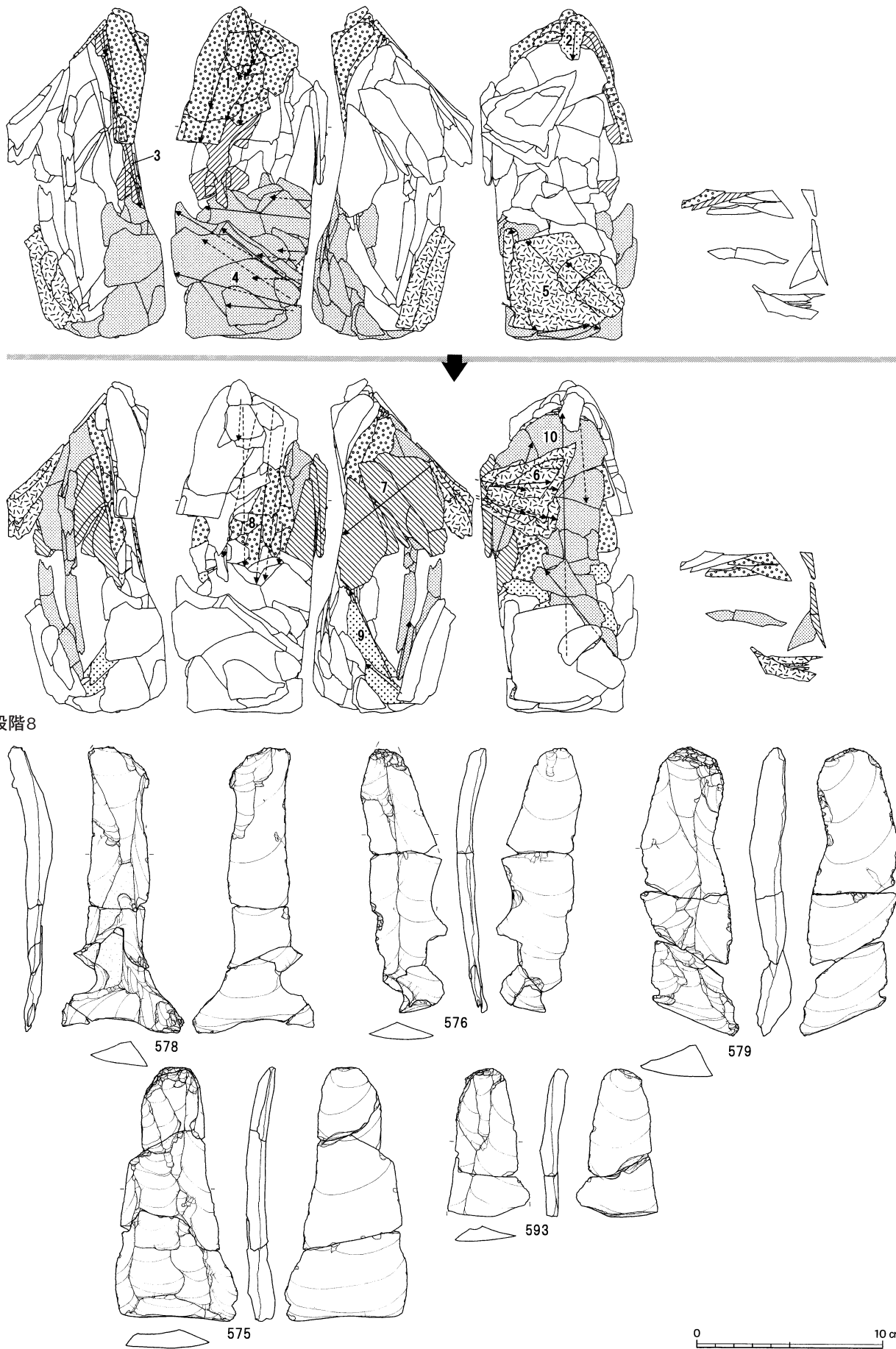

図Ⅲ-307 A区(Sb-1~13)の石器(246) 母岩252・接合642(2)

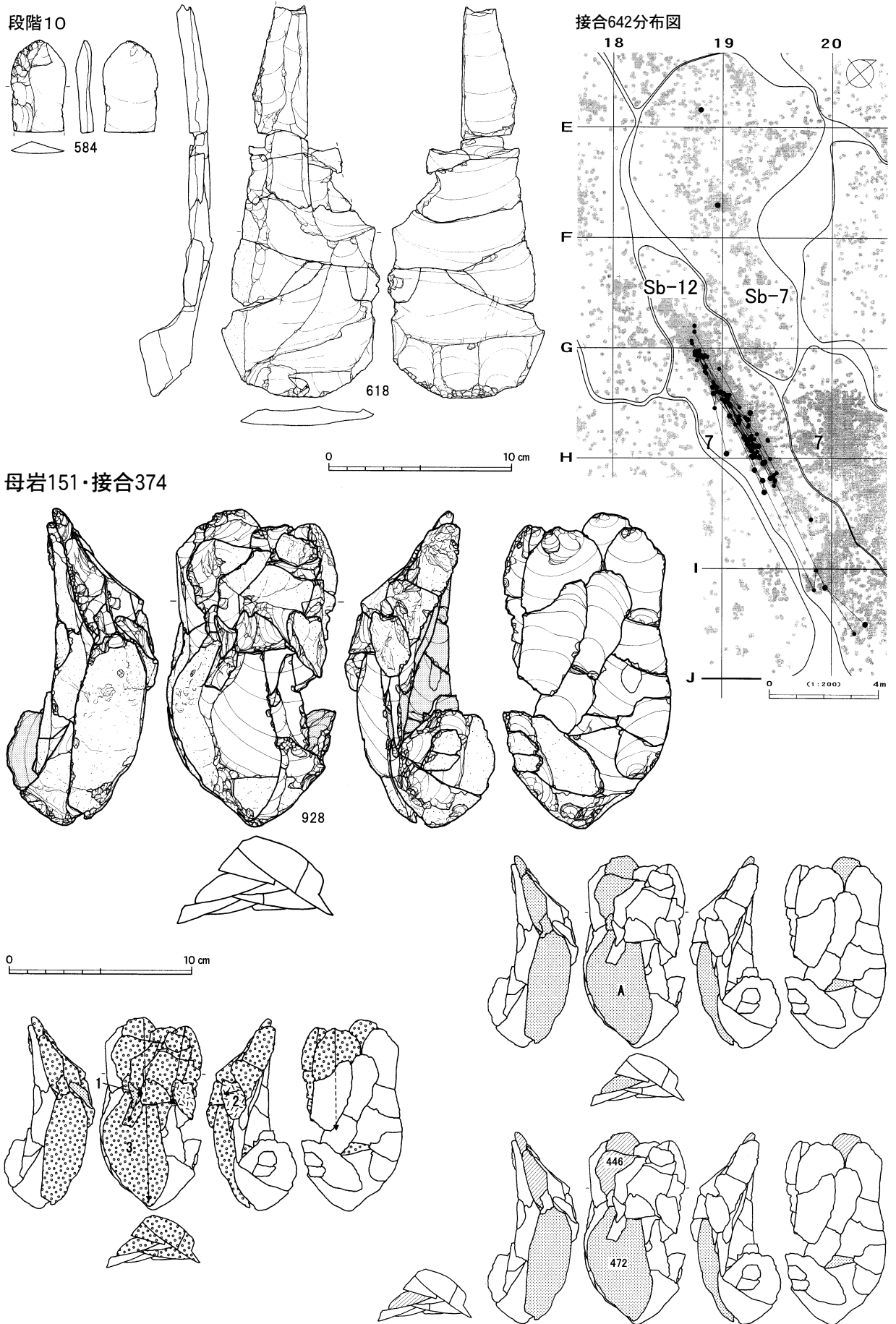

図Ⅲ-308 A区(Sb-1~13)の石器(247) 母岩252・接合642(3)、母岩151・接合374(1)

Sb-1~13

段階3

個体A

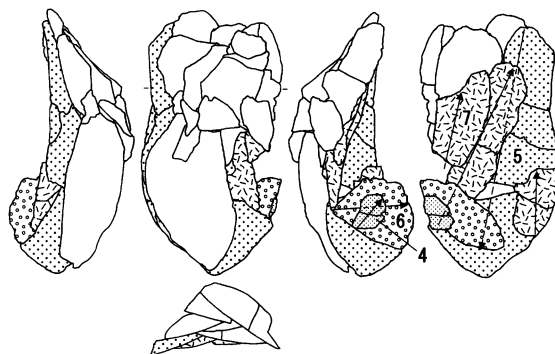
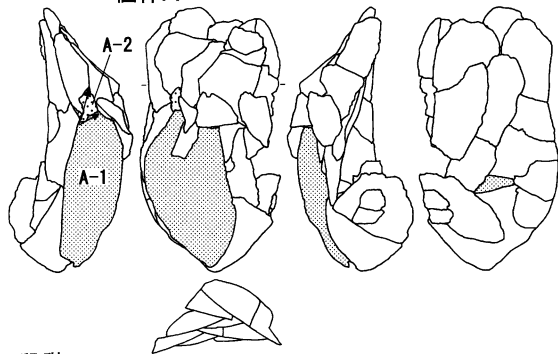

A-段階1

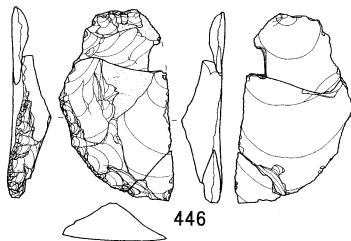

0 10 cm

接合374分布図

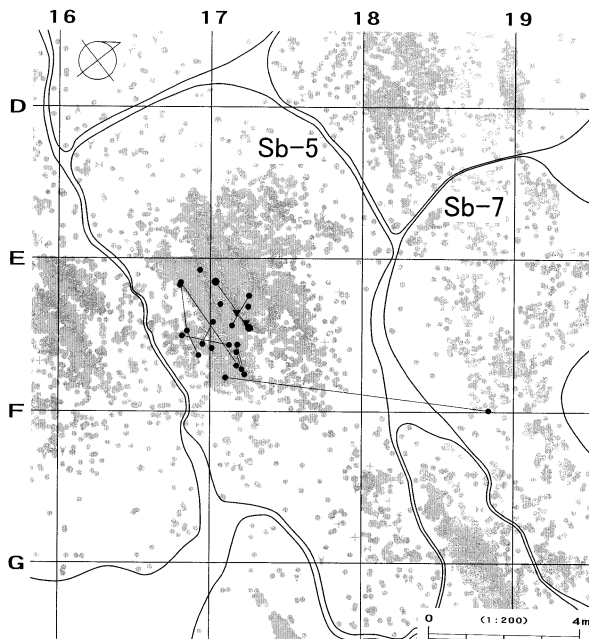

母岩289・接合766

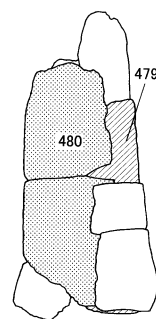
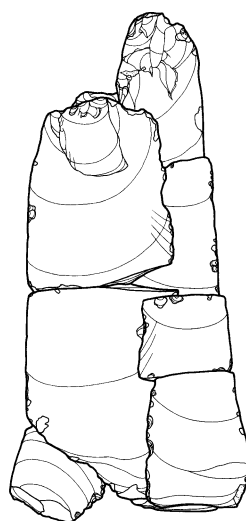
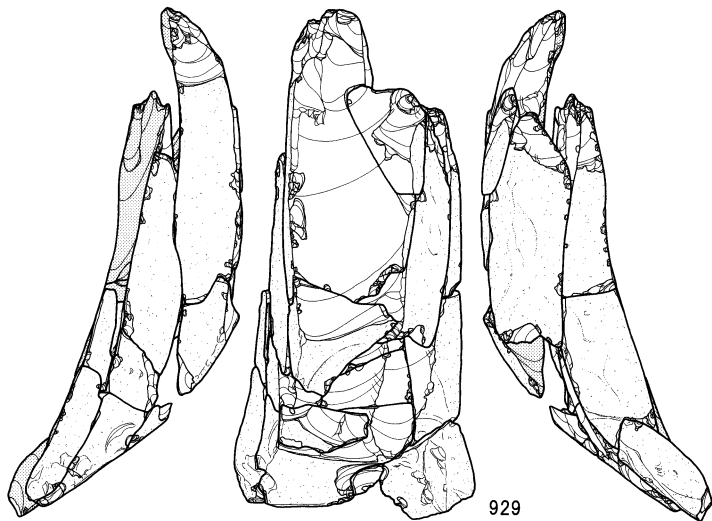

0 10 cm

図III-309 A区(Sb-1~13)の石器(248) 母岩151・接合374(2)、母岩289・接合766(1)

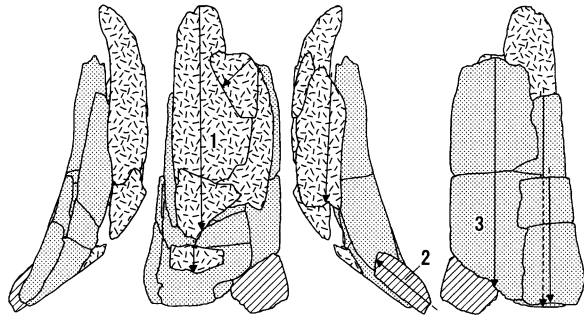

段階3

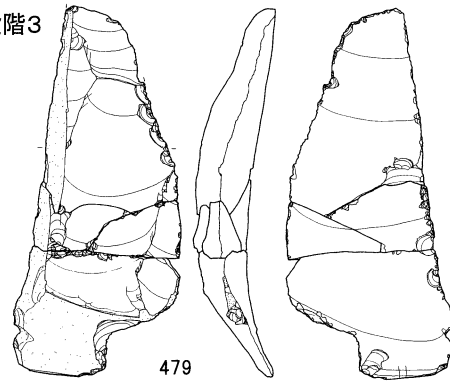

479

接合766分布図

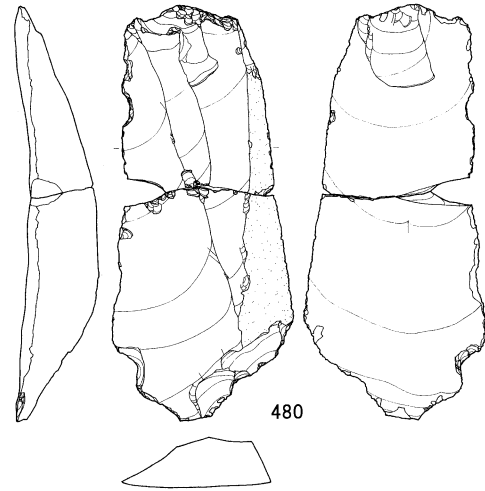
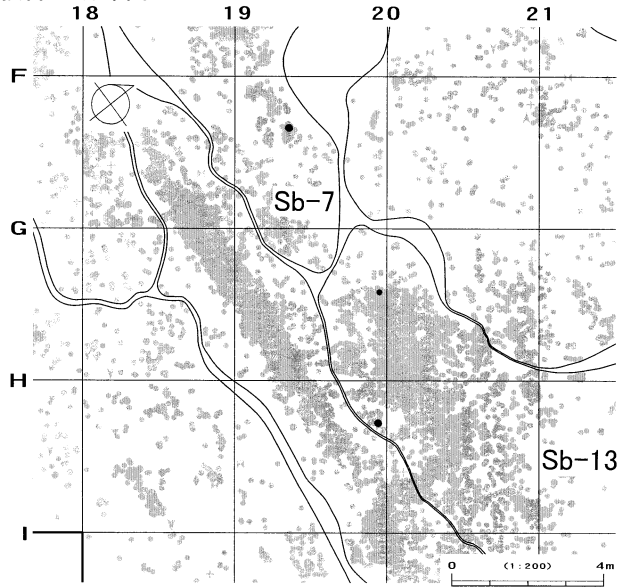

480

0 10 cm

母岩158・接合412

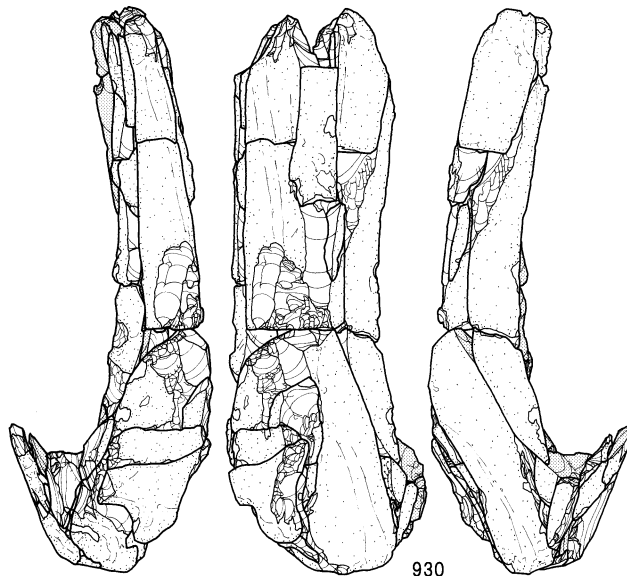

930

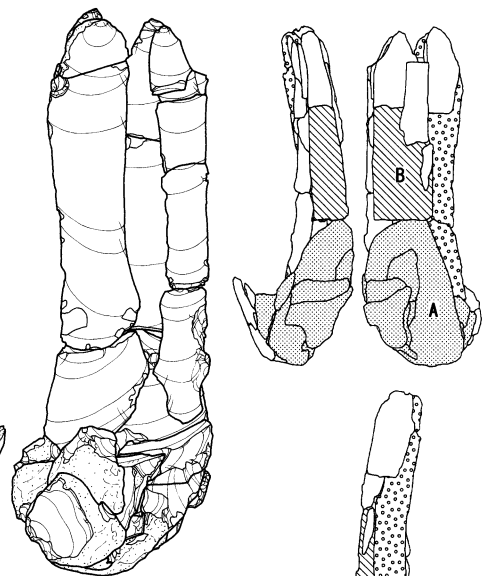

0 10 cm

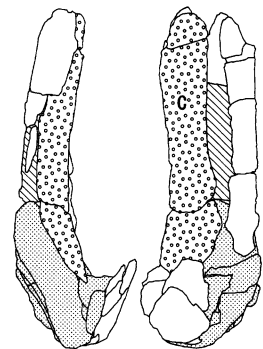

図Ⅲ-310 A区(Sb-1~13)の石器(249) 母岩289・接合766(2)、母岩158・接合412(1)

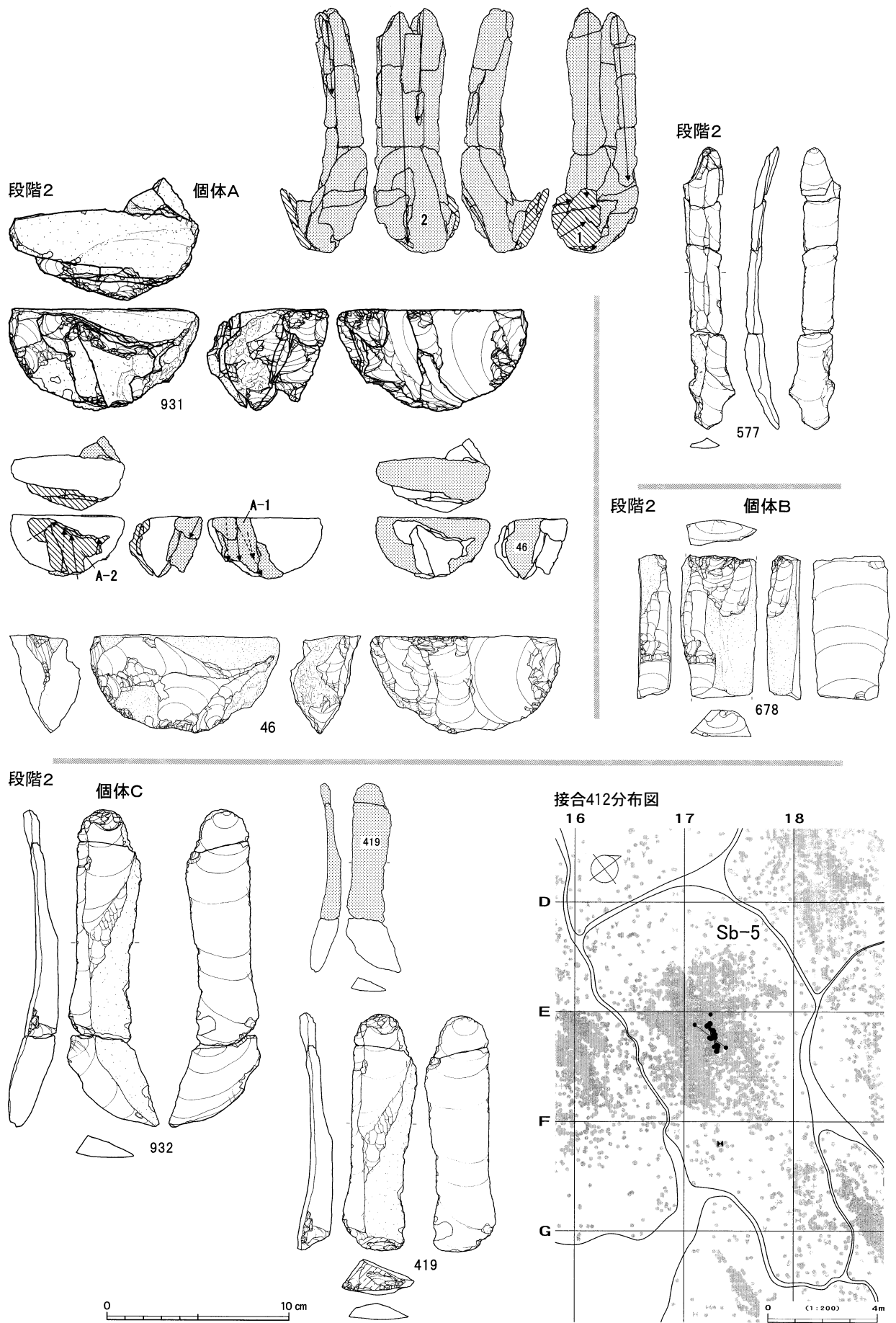

図III-311 A区(Sb-1~13)の石器(250) 母岩158・接合412(2)

母岩260・接合663

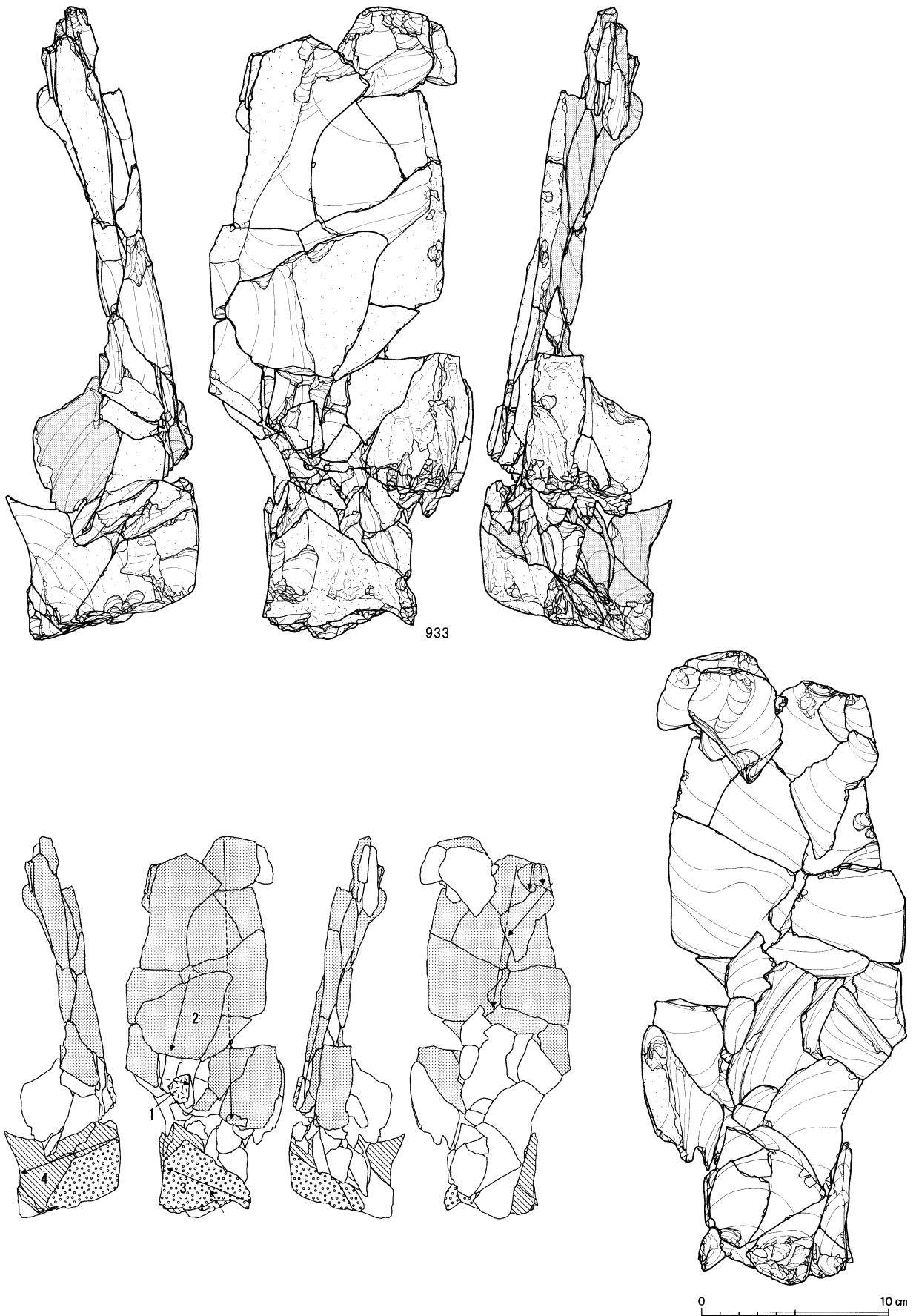

図III-312 A区(Sb-1~13)の石器(251) 母岩260・接合663(1)

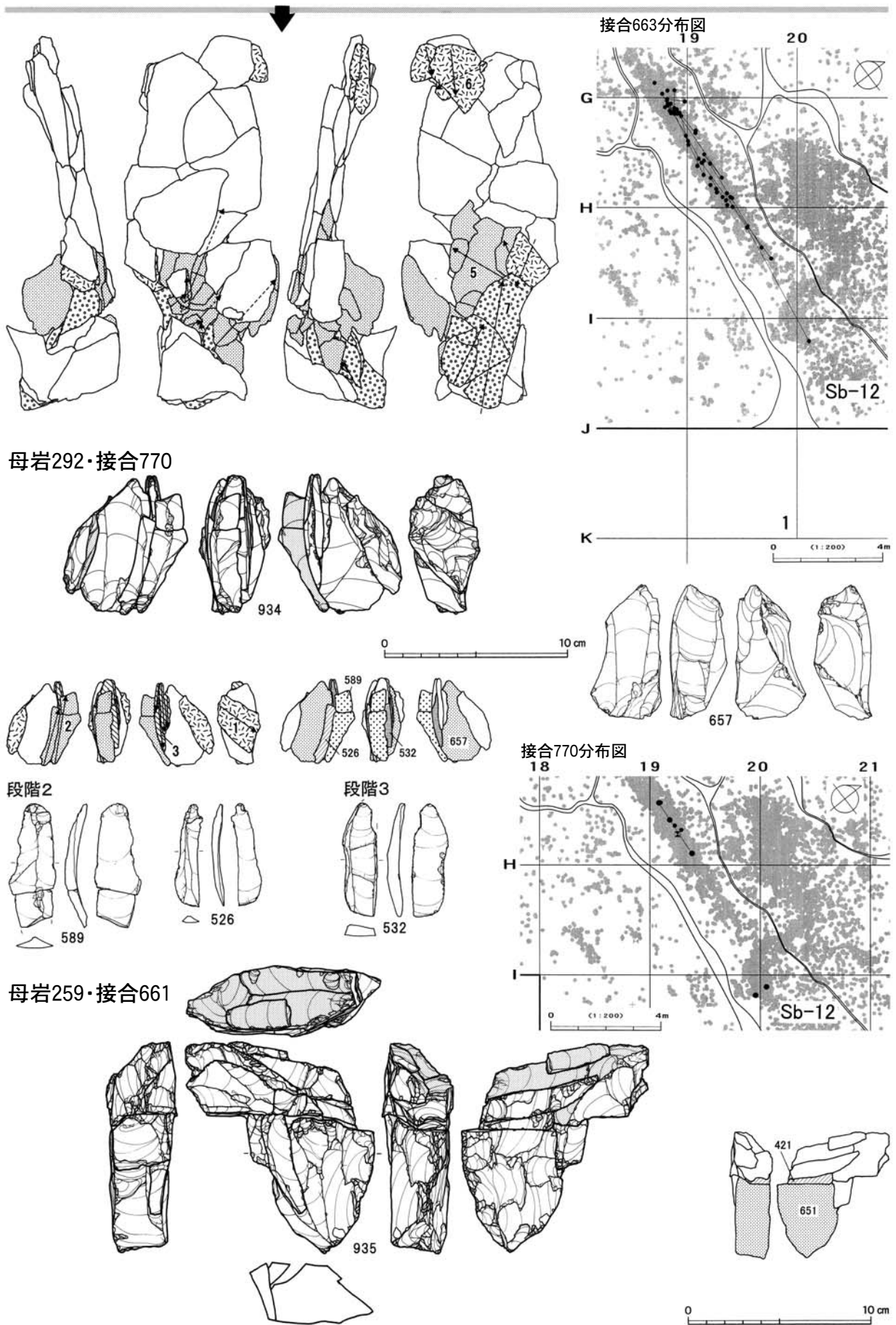

図Ⅲ-313 A区(Sb-1~13)の石器(252) 母岩260・接合663(2)、母岩292・接合770、母岩259・接合661(1)
284

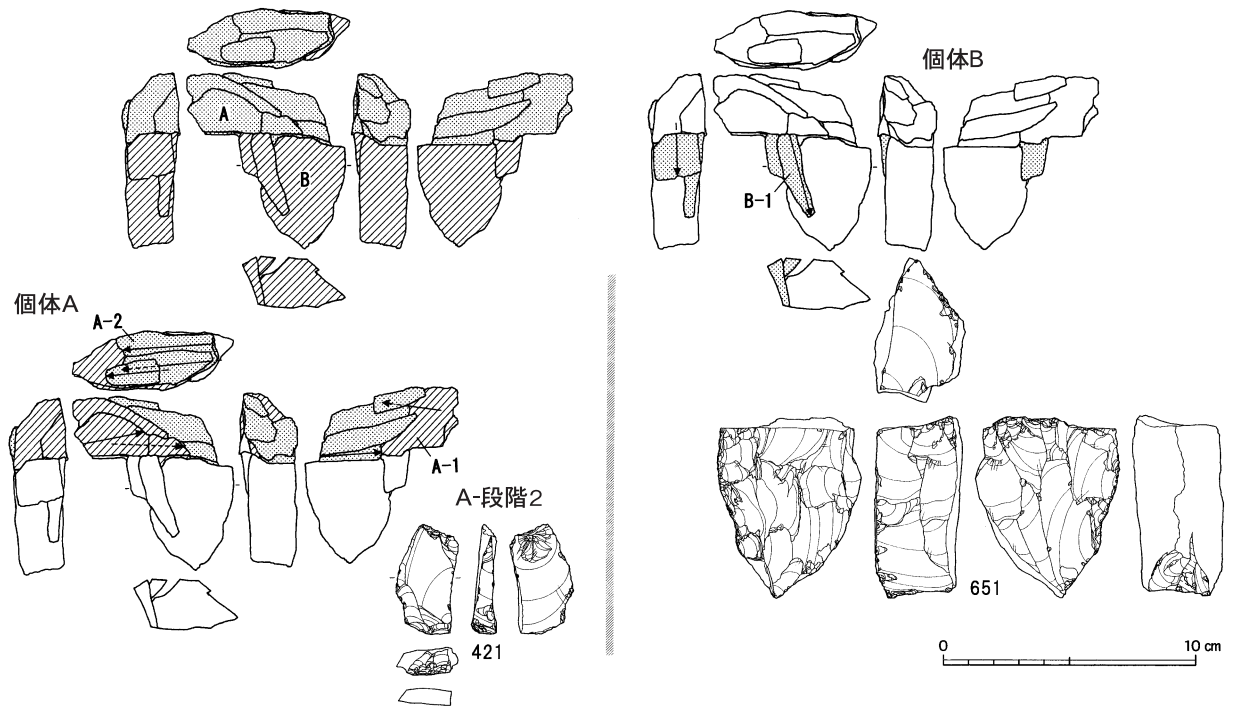

接合661分布図

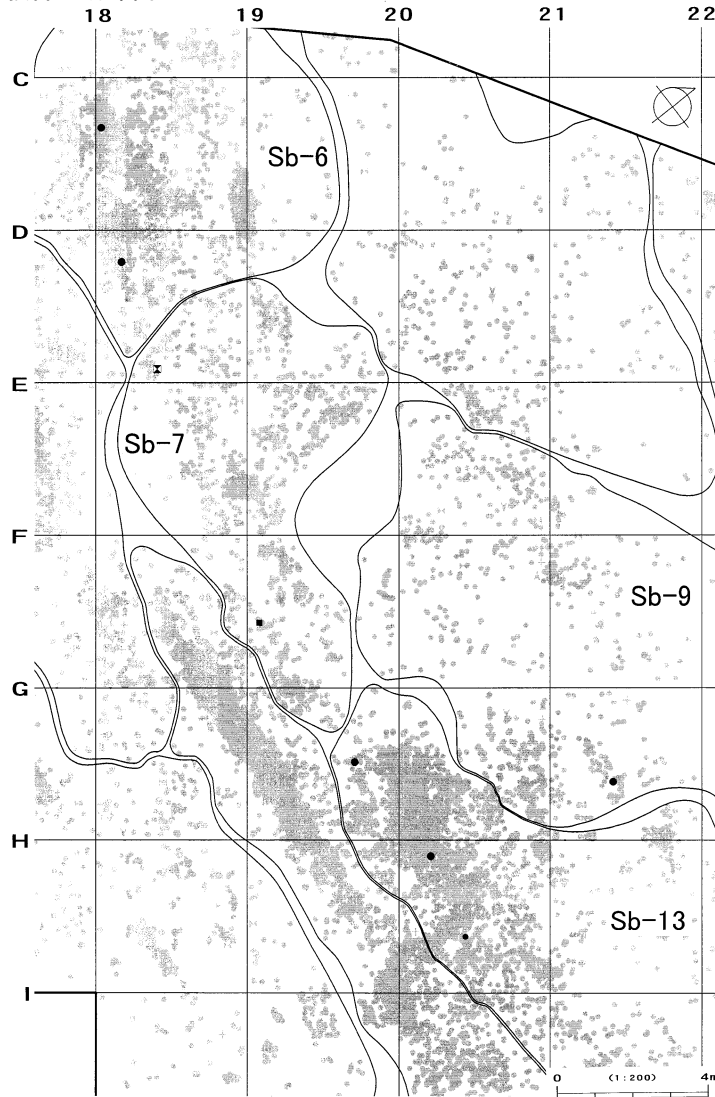

接合661(个体A)分布図

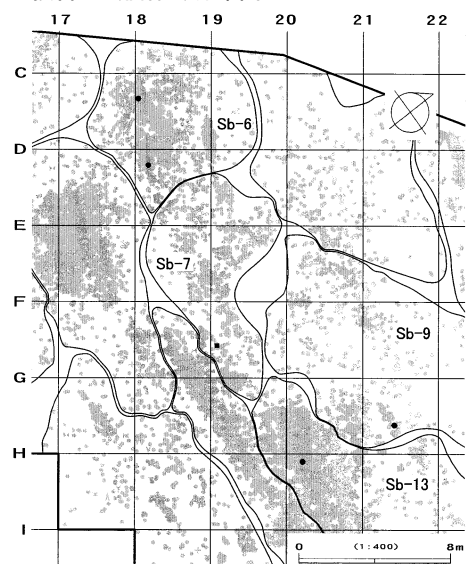

接合661(个体B)分布図

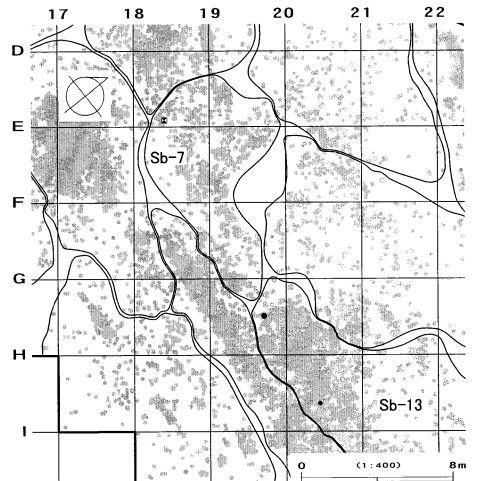

図Ⅲ-314 A区(Sb-1~13)の石器(253) 母岩259・接合661(2)

母岩59・接合131

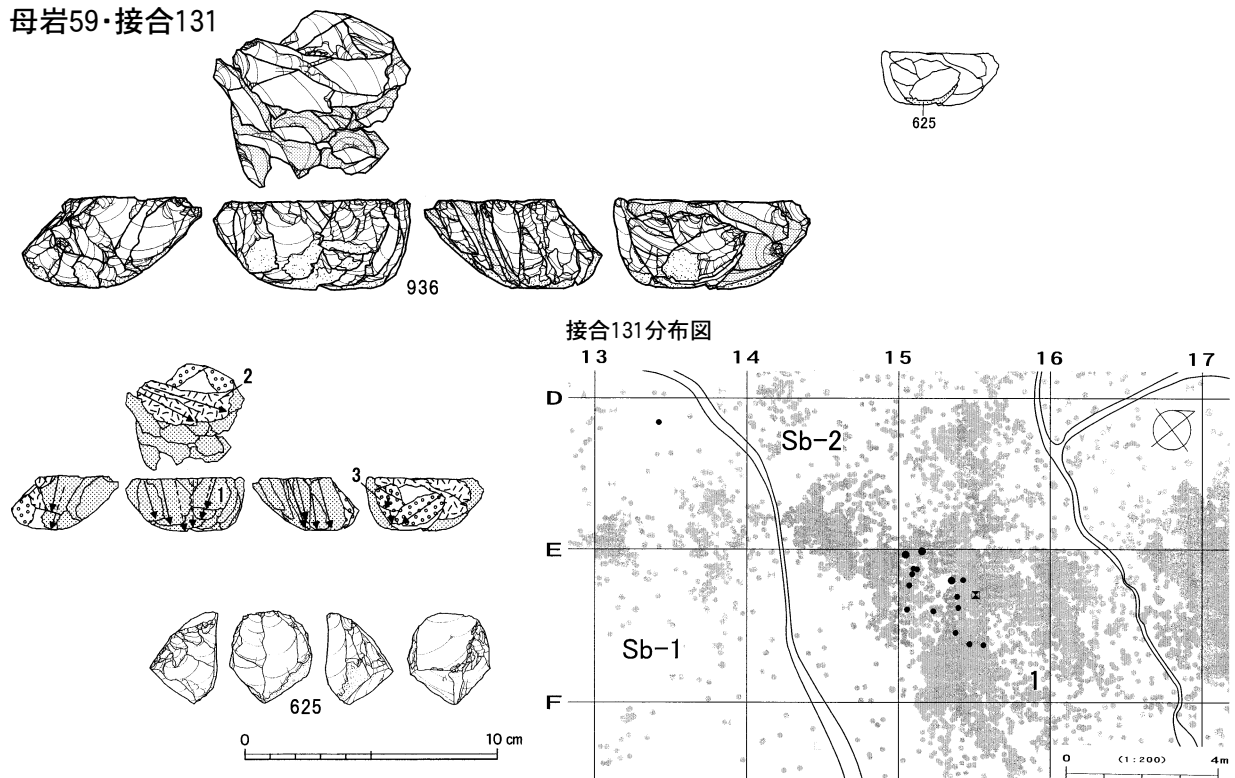

母岩104・接合263

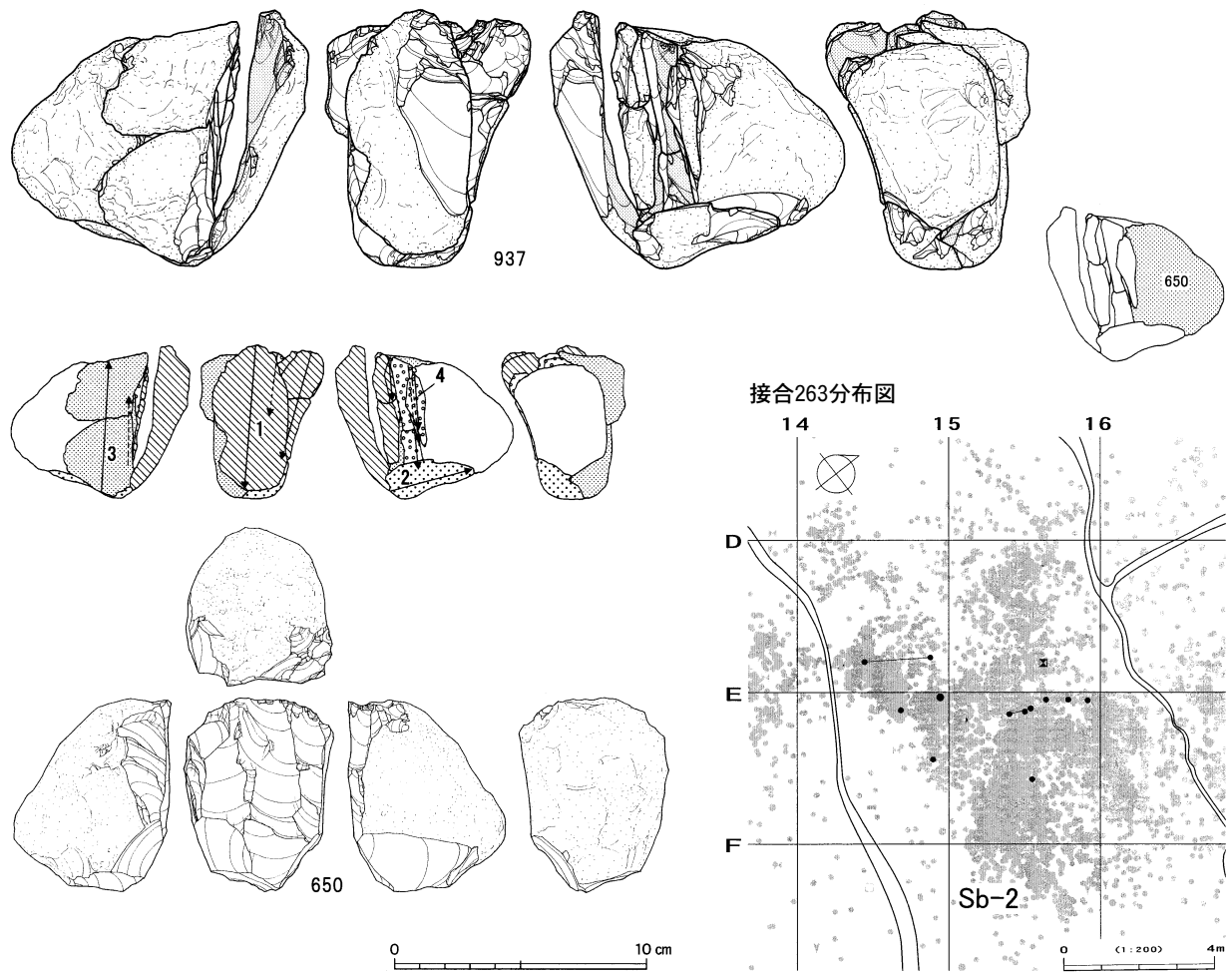

図Ⅲ-315 A区(Sb-1~13)の石器(254) 母岩59・接合131、母岩104・接合263

母岩58・接合130

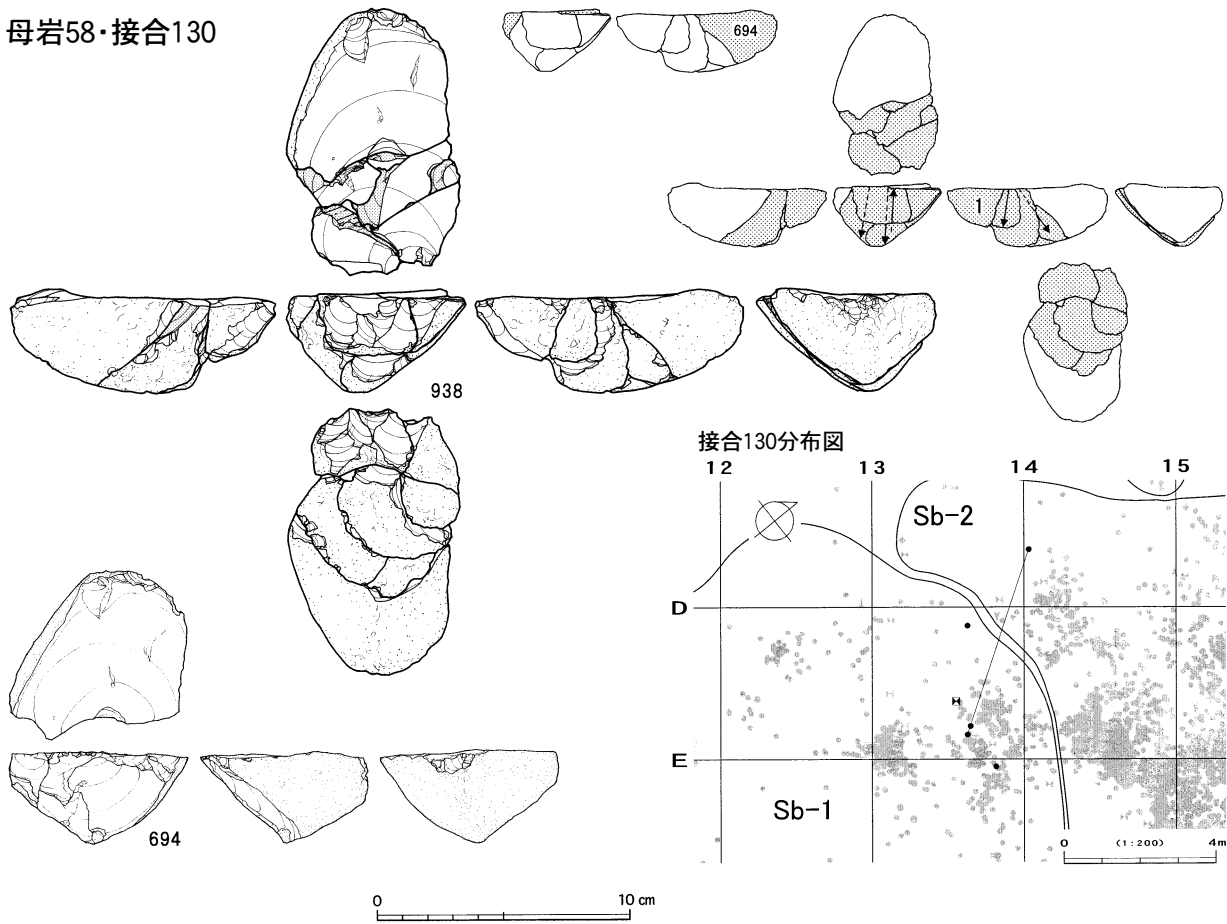

母岩62・接合138

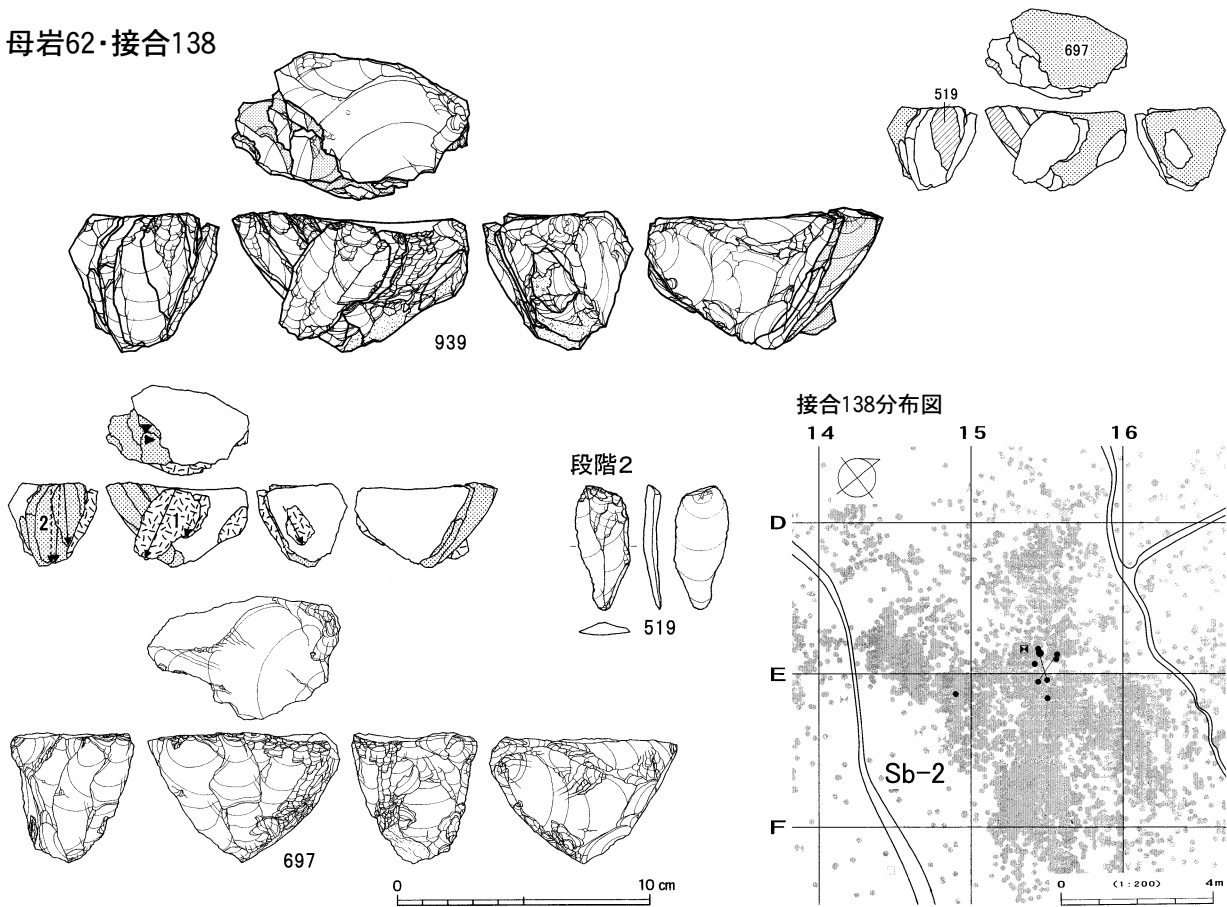

図Ⅲ-316 A区(Sb-1~13)の石器(255) 母岩58・接合130、母岩62・接合138

母岩166・接合442

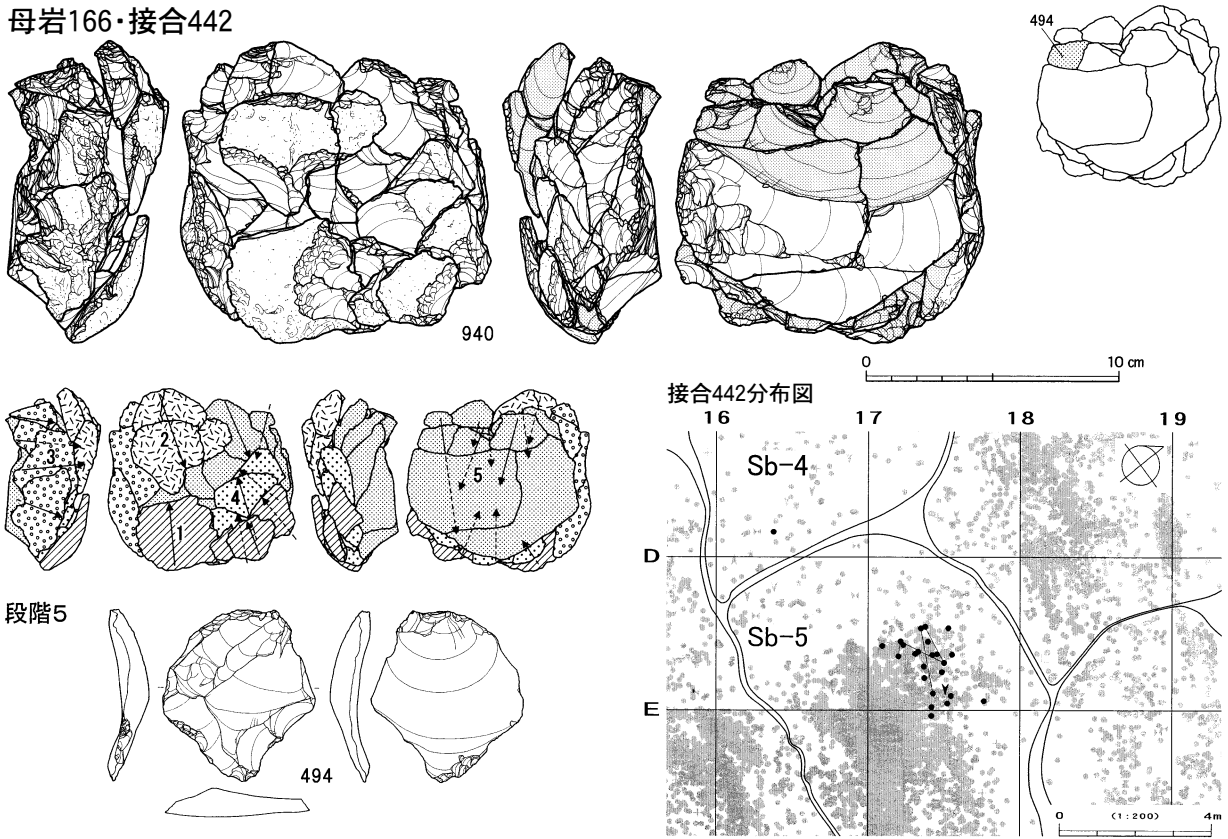

母岩165・接合439

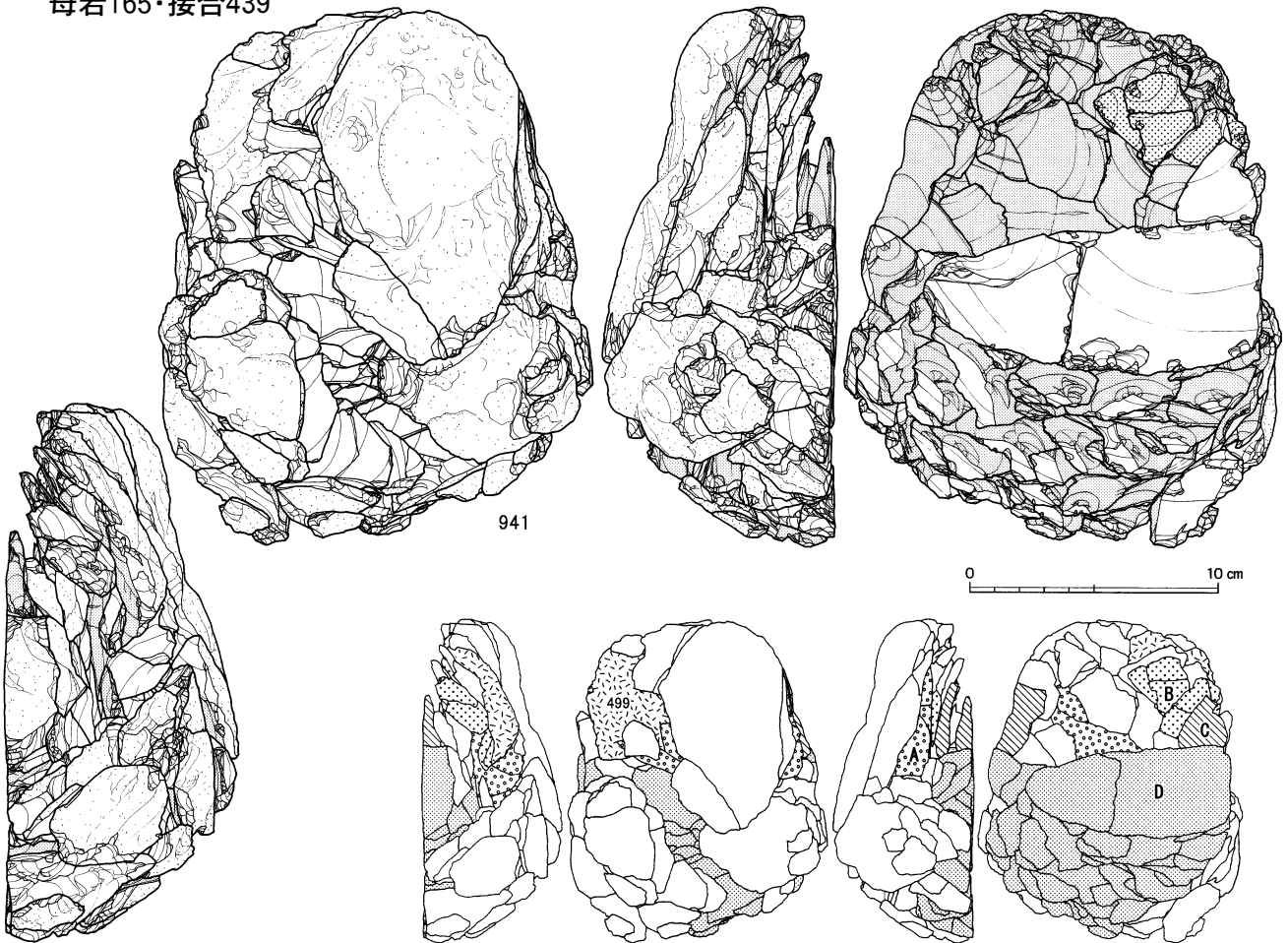

図Ⅲ-317 A区(Sb-1~13)の石器(256) 母岩166・接合442、母岩165・接合439(1)

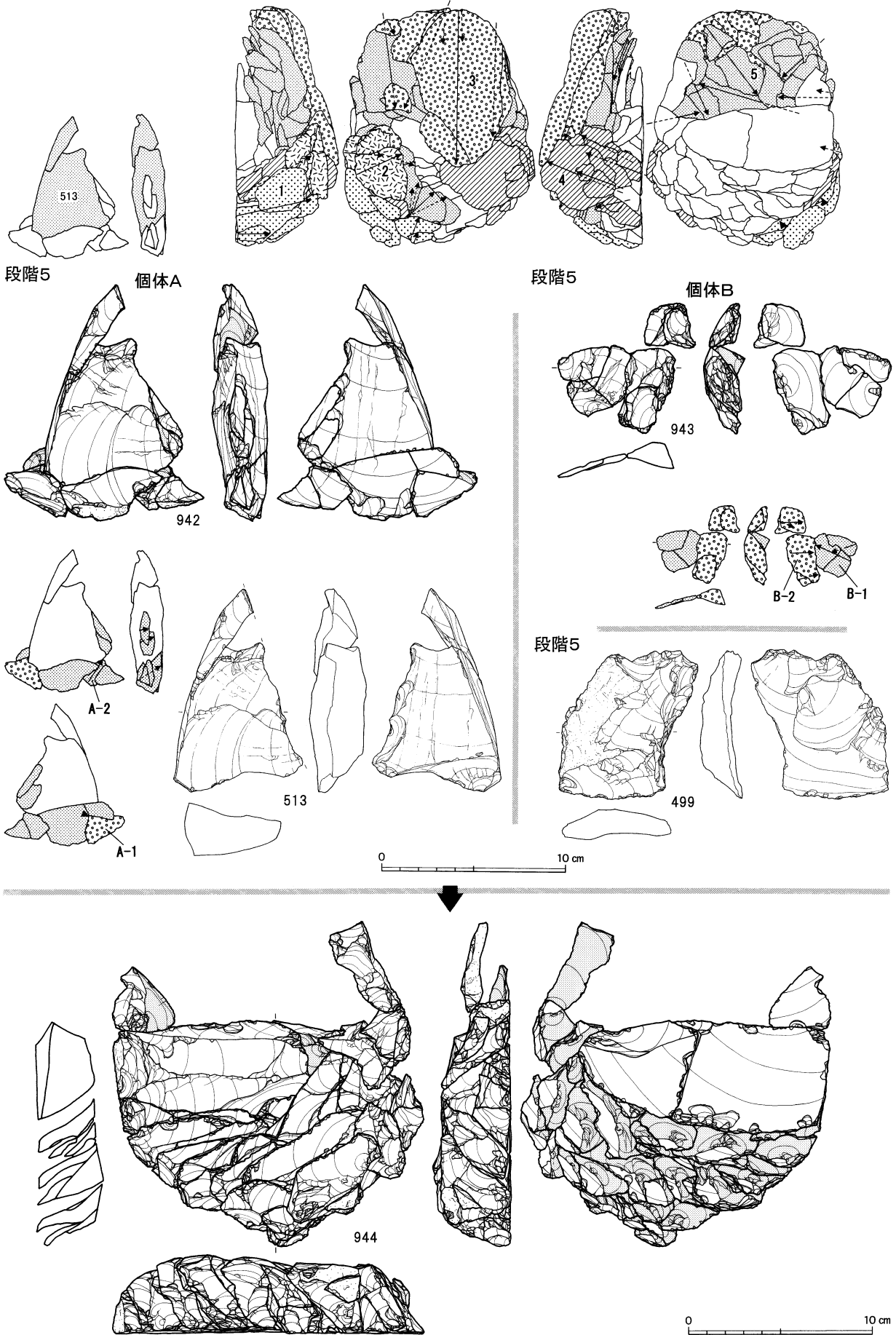

図III-318 A区(Sb-1~13)の石器(257) 母岩165・接合439(2)

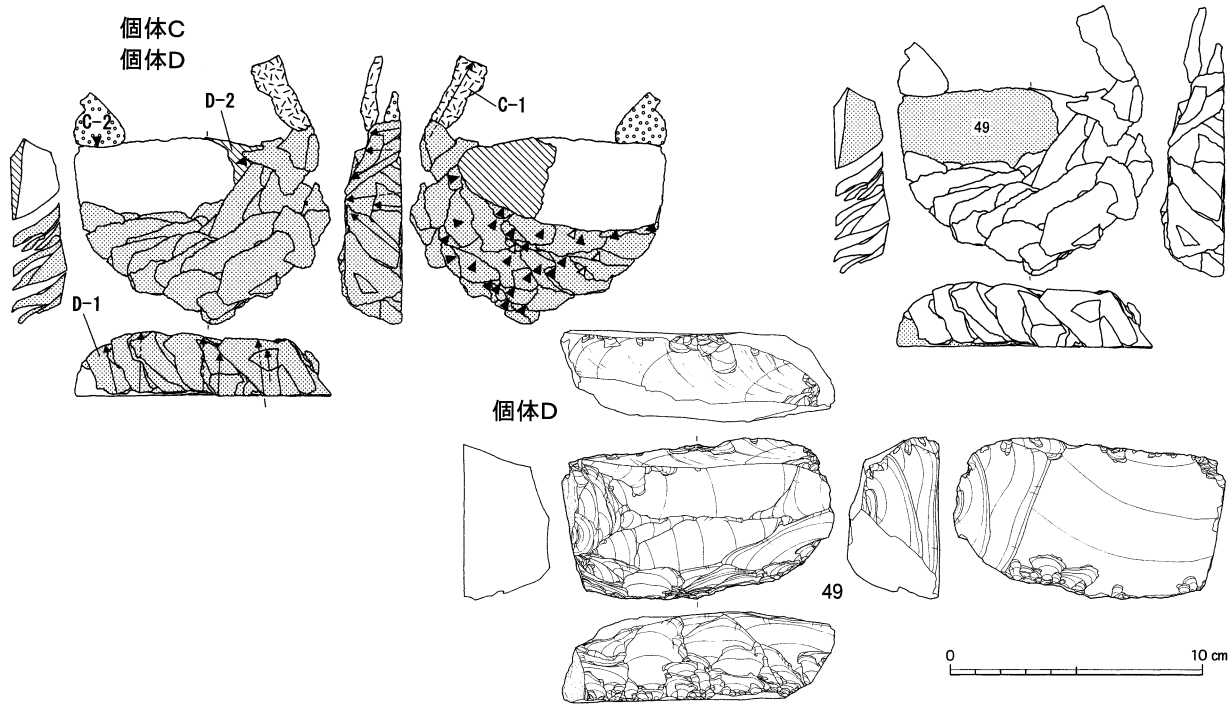

接合439分布図

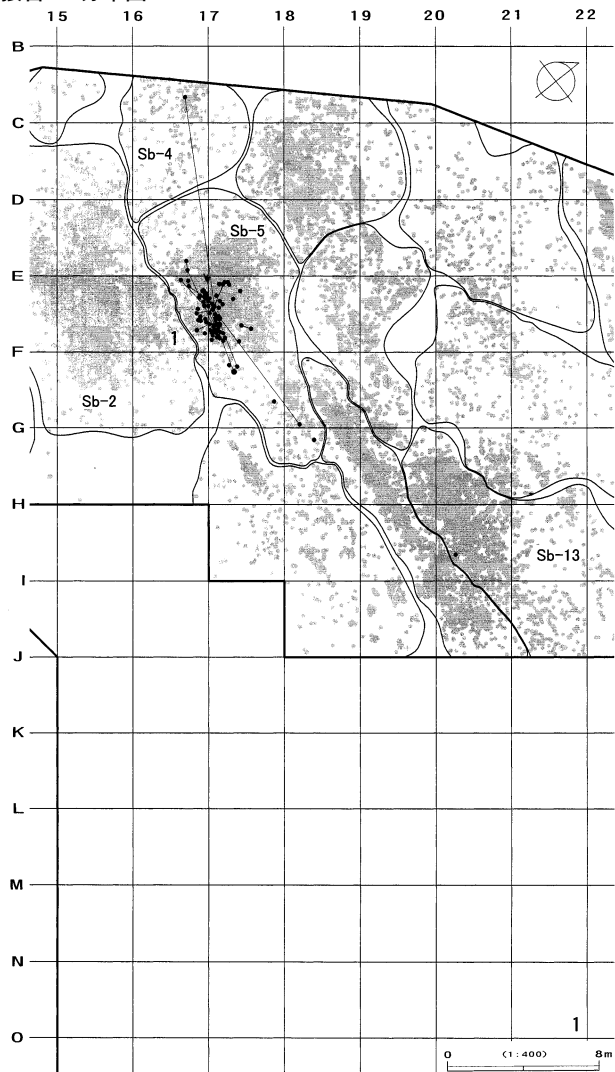

接合439(個体以外)分布図

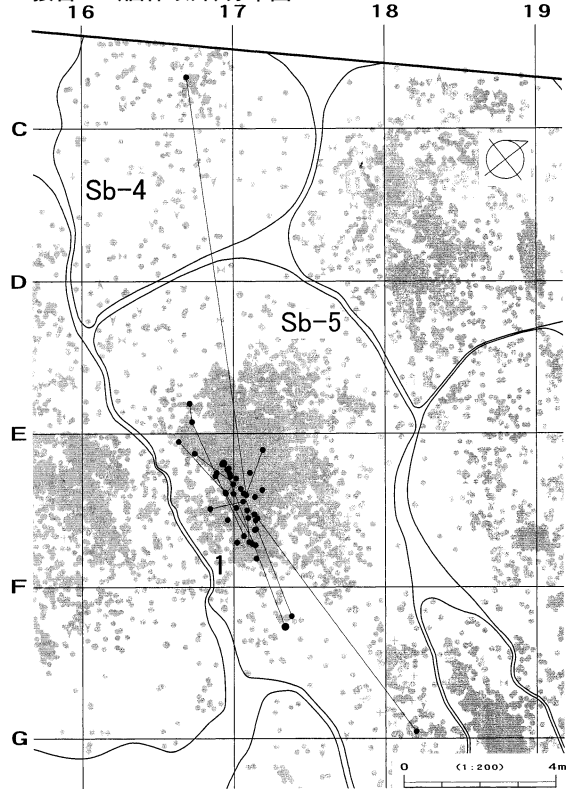

接合439(個体A)分布図

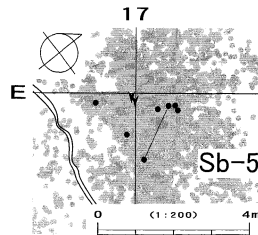

接合439(個体B)分布図

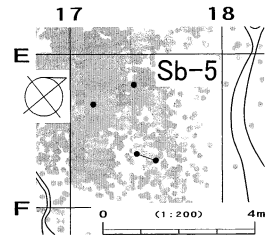

図Ⅲ-319 A区(Sb-1~13)の石器(258) 母岩165・接合439(3)

接合439(個体D)分布図

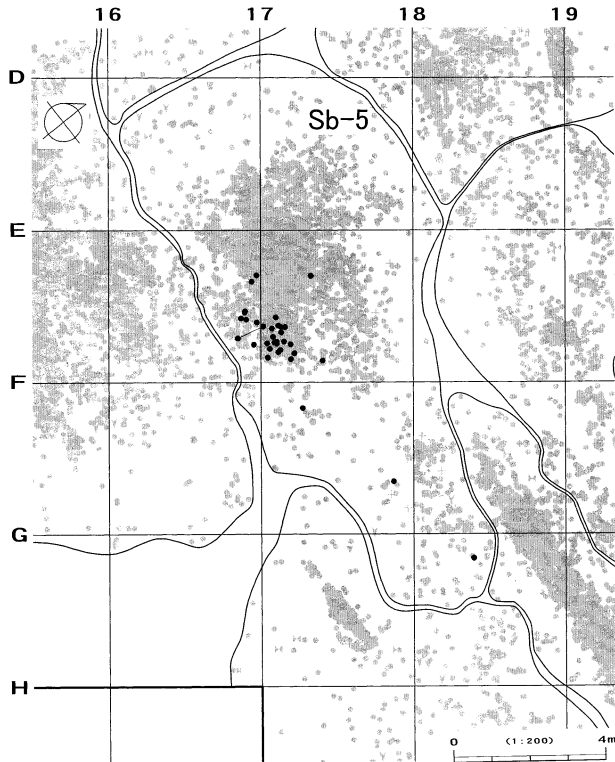

接合439(個体C)分布図(1)

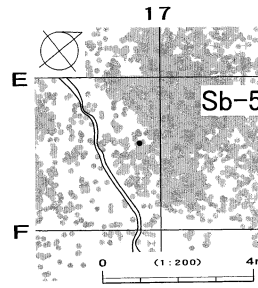

接合439(個体C)分布図(2)

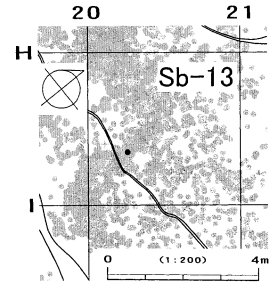

母岩48・接合113

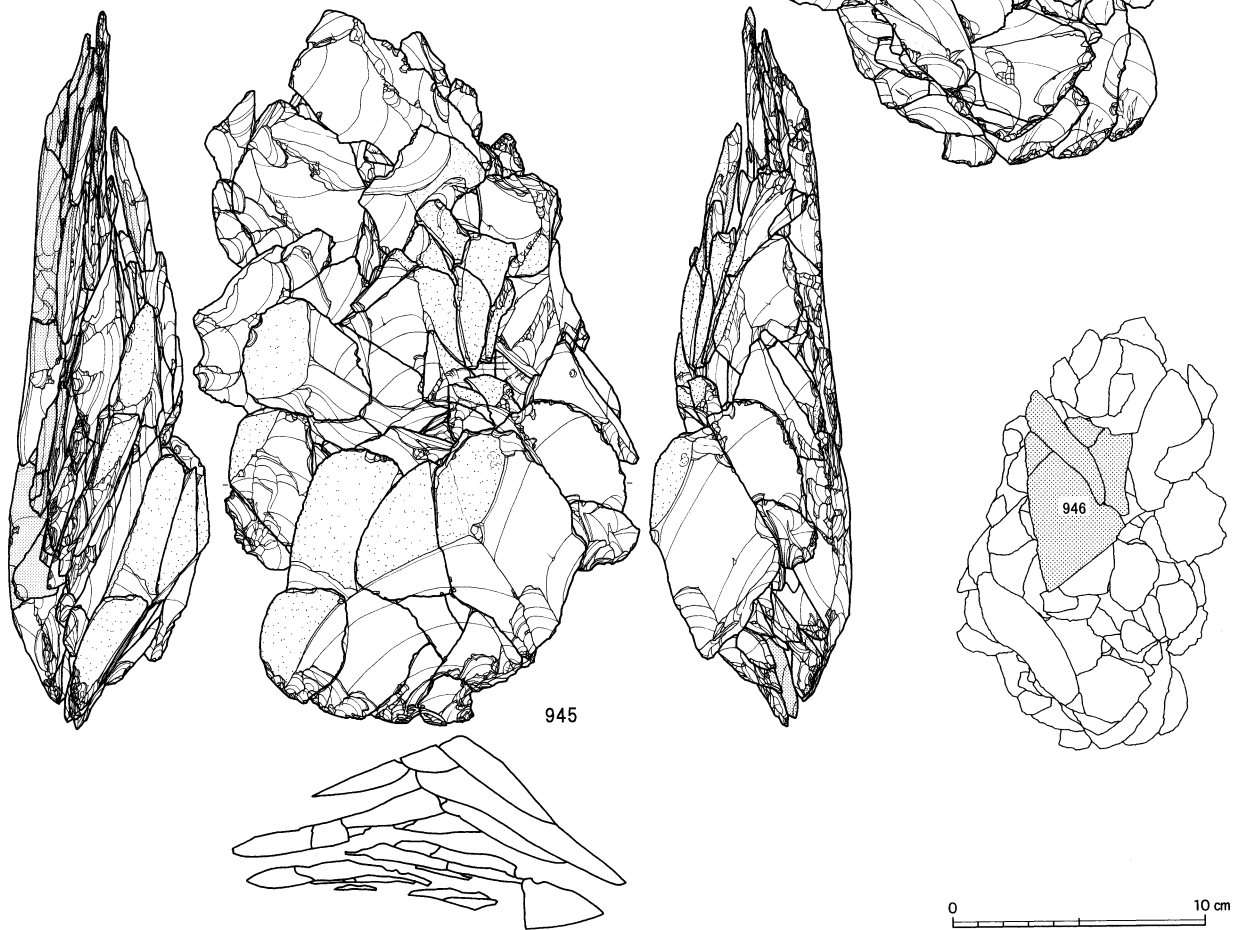

図Ⅲ-320 A区(Sb-1~13)の石器(259) 母岩165・接合439(4)、母岩48・接合113(1)

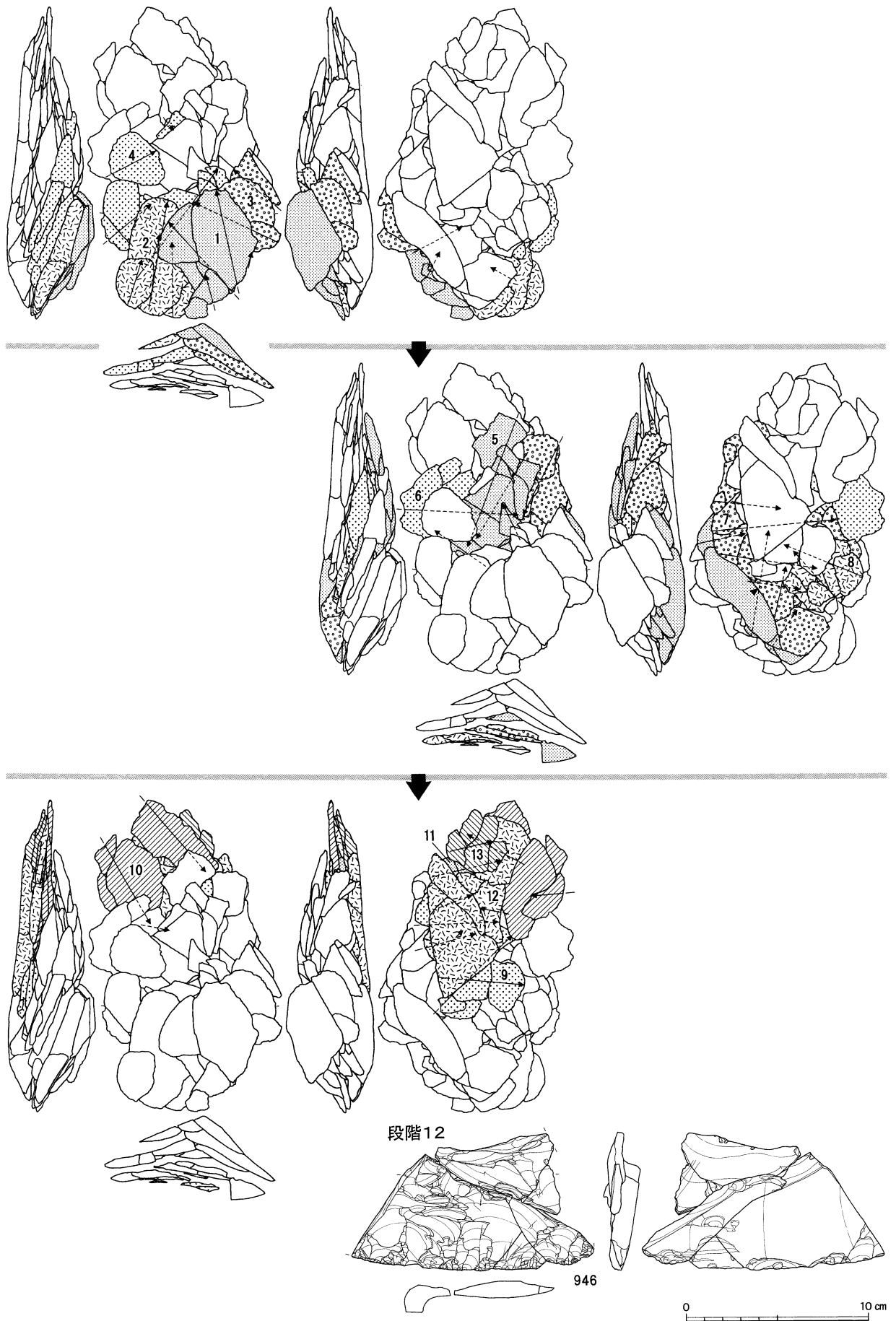

図Ⅲ-321 A区(Sb-1~13)の石器(260) 母岩48・接合113(2)

接合113分布図(1)

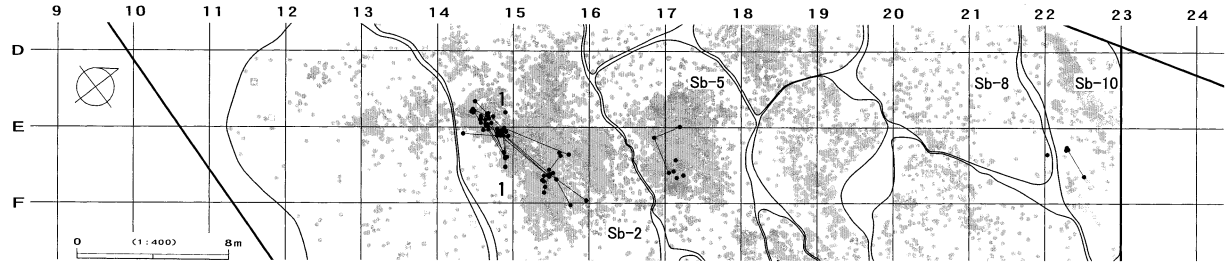

接合113分布図(2)

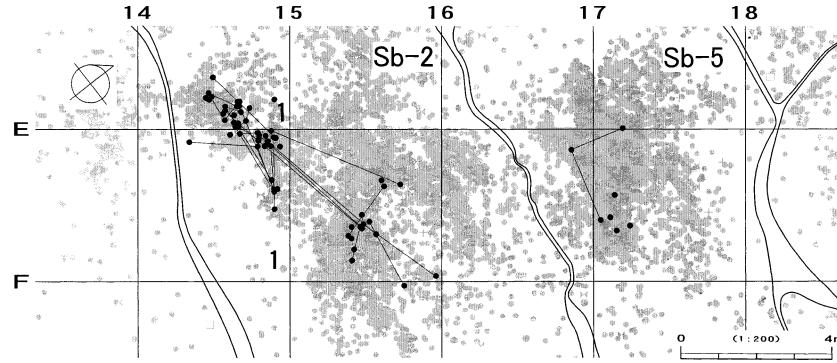

接合113分布図(3)

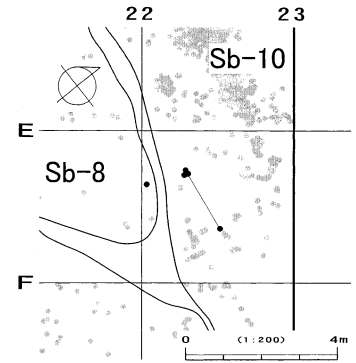

母岩211・接合496

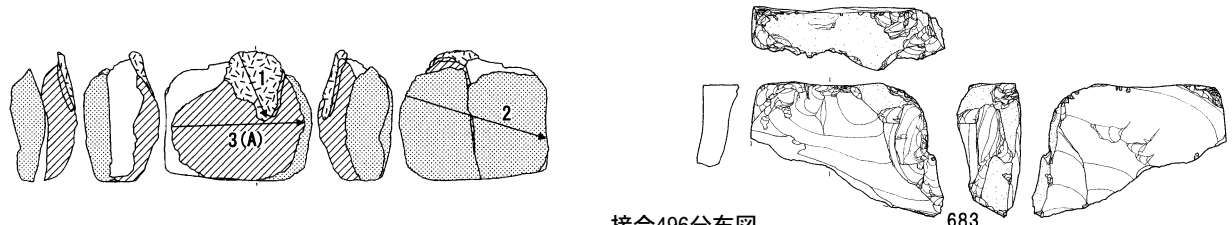
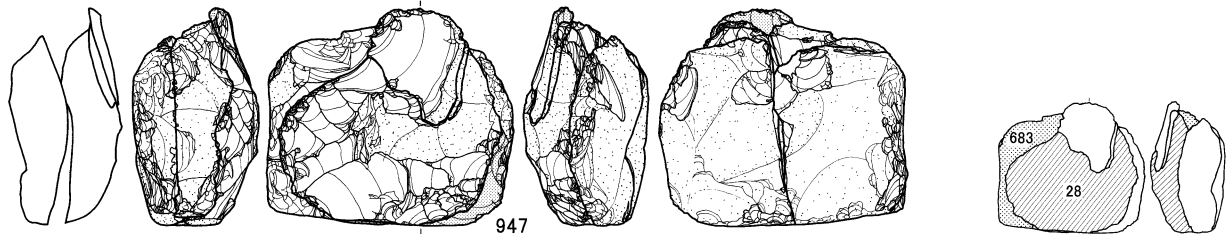

段階3

個体A

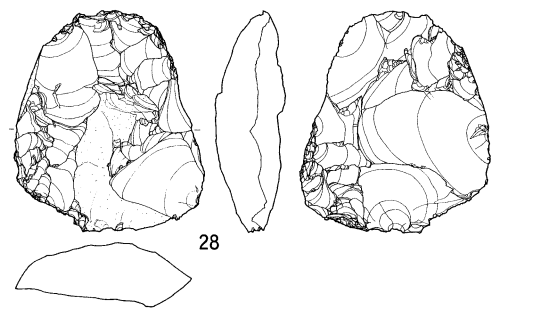
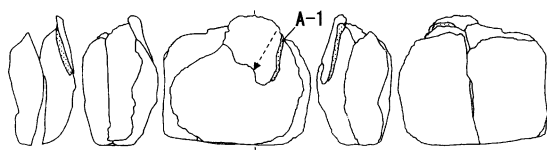

0 10 cm

接合496分布図

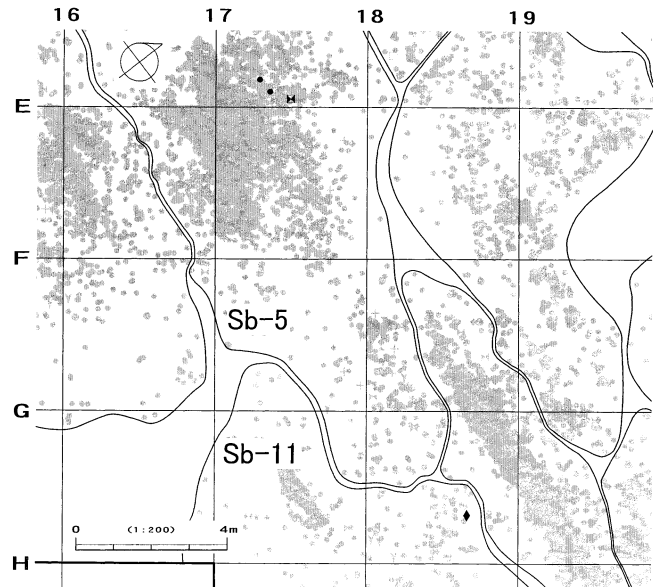

図Ⅲ-322 A区(Sb-1~13)の石器(261) 母岩48・接合113(3)、母岩211・接合496

母岩112・接合277

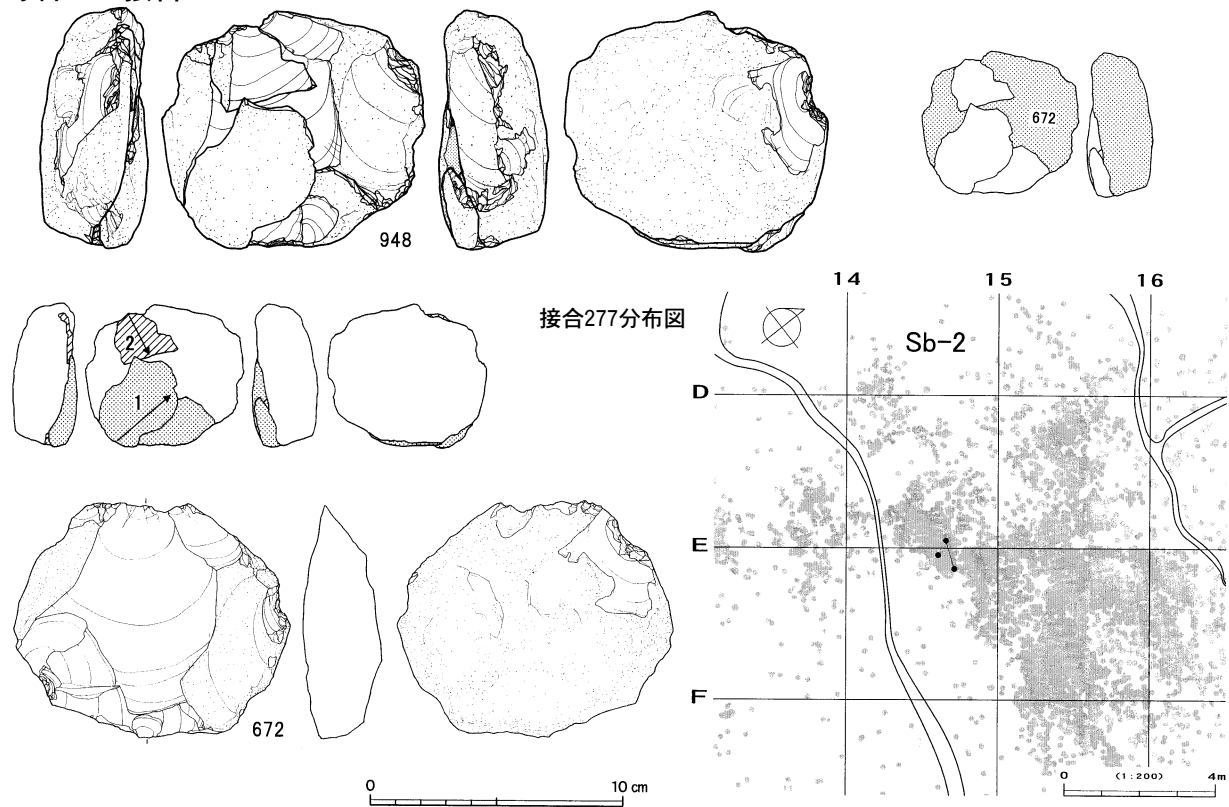

母岩228・接合549

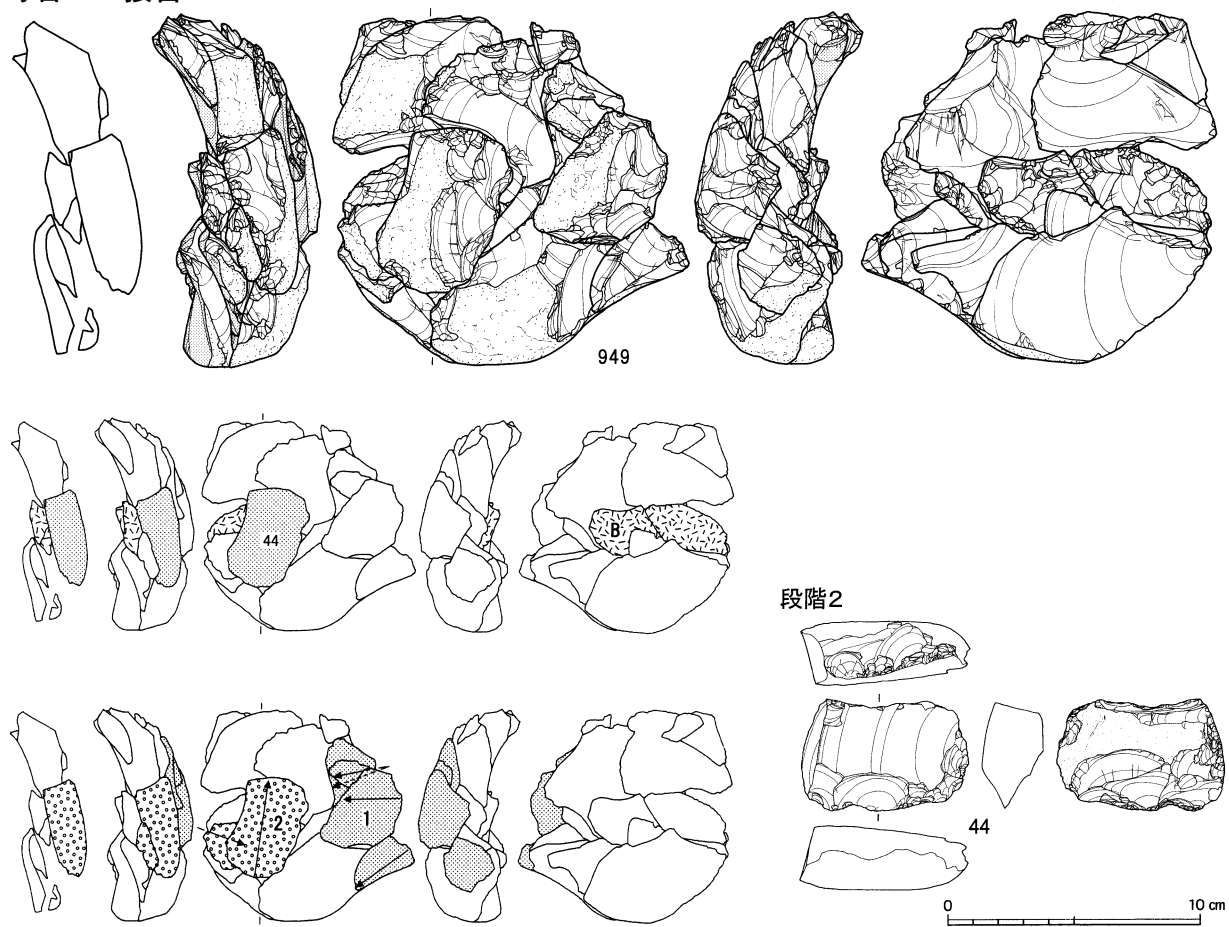

図Ⅲ-323 A区(Sb-1~13)の石器(262) 母岩112・接合277、母岩228・接合549(1)

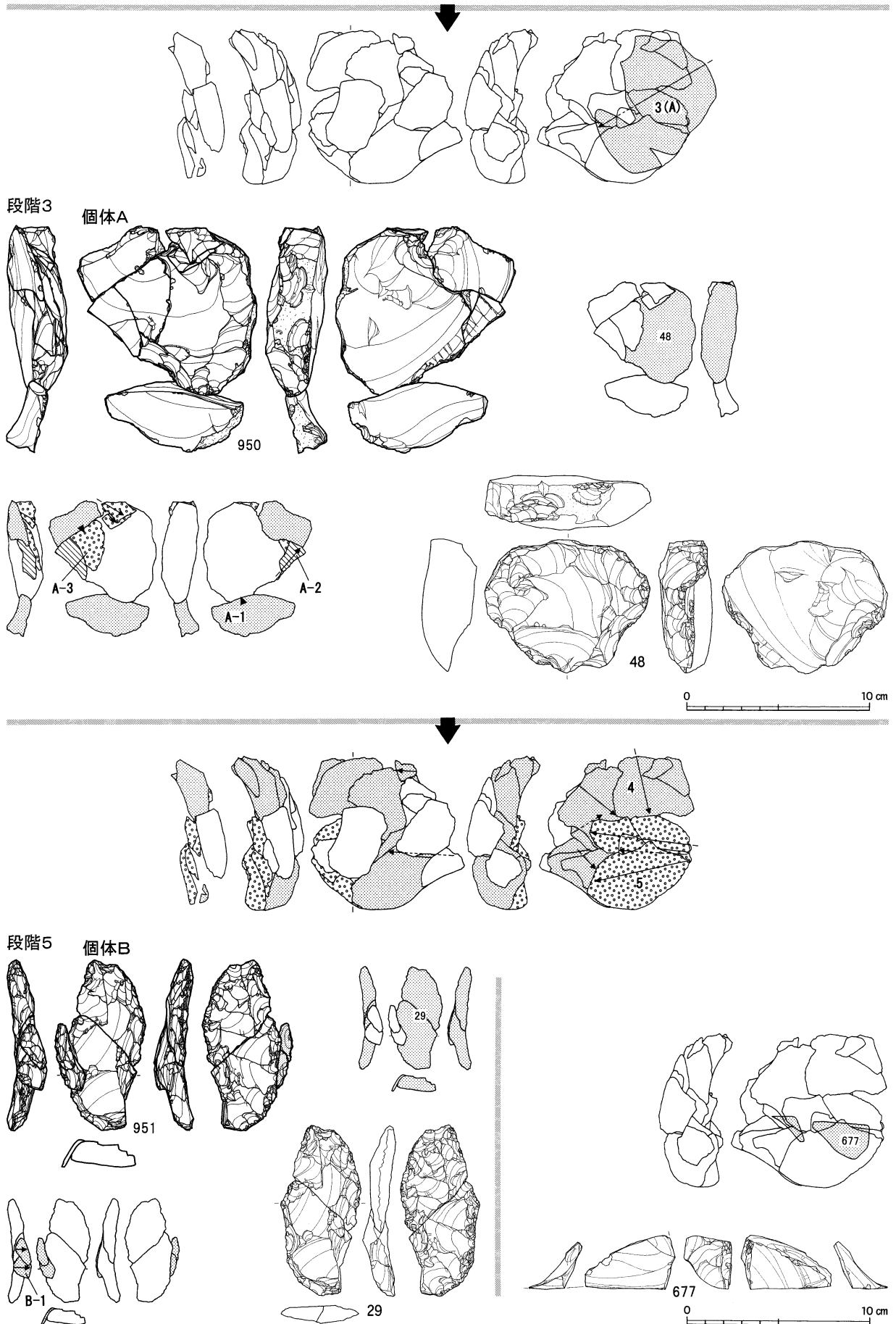

図III-324 A区(Sb-1~13)の石器(263) 母岩228・接合549(2)

Sb-1~13

接合549分布図

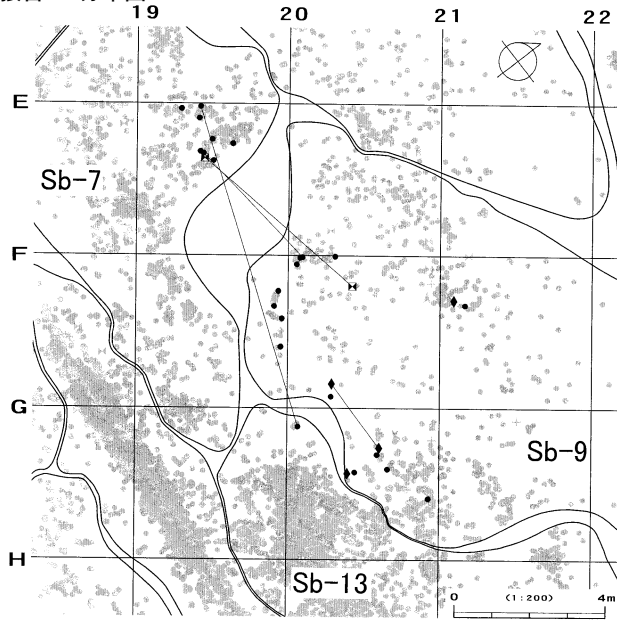

接合549(個体以外)分布図

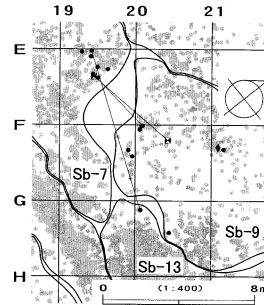

接合549(個体A)分布図

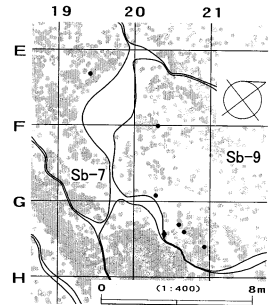

接合549(個体B)分布図

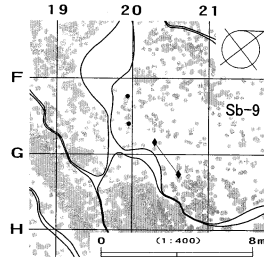

母岩89・接合233

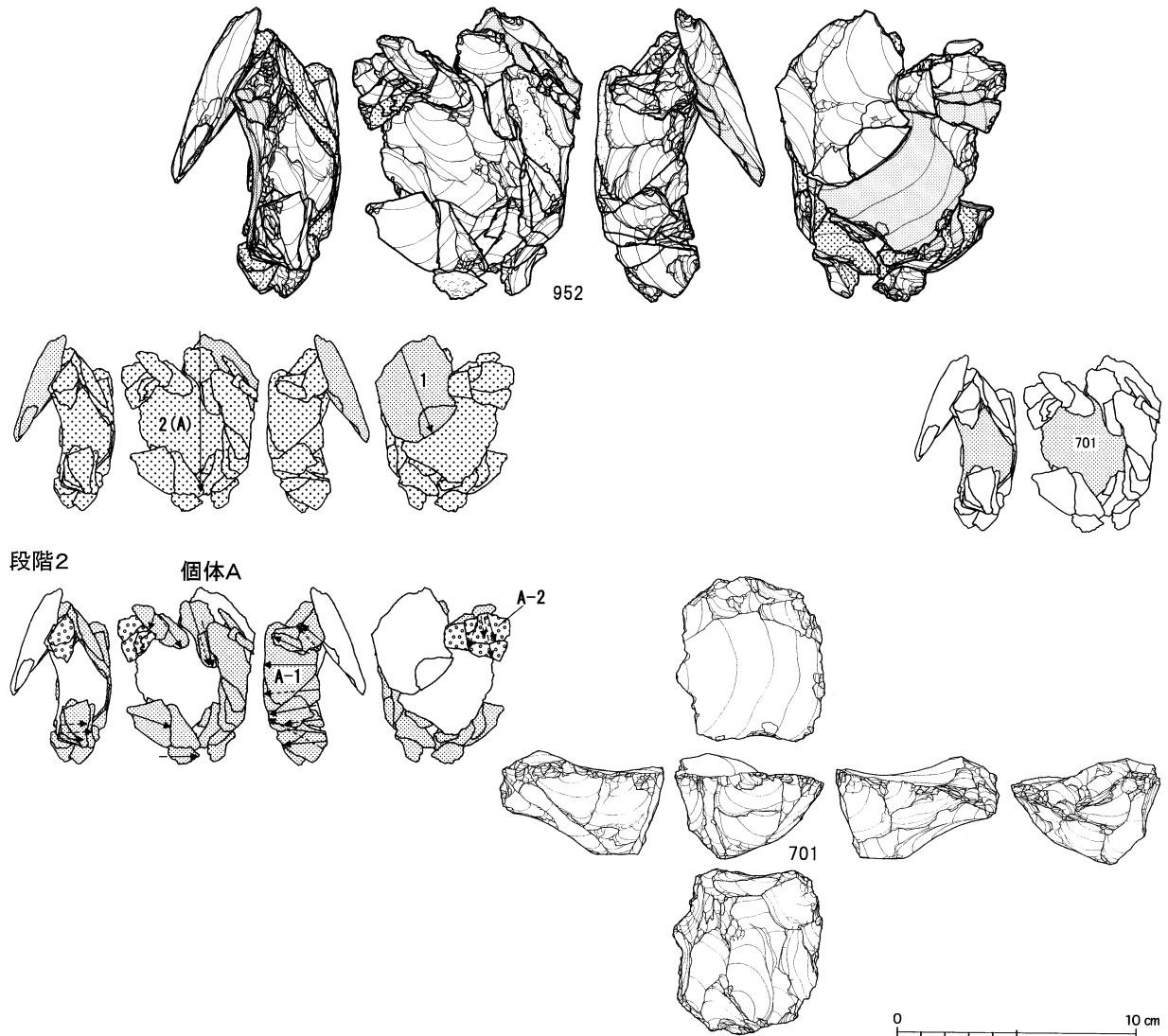

図Ⅲ-325 A区(Sb-1~13)の石器(264) 母岩228・接合549(3)、母岩89・接合233(1)

接合233分布図

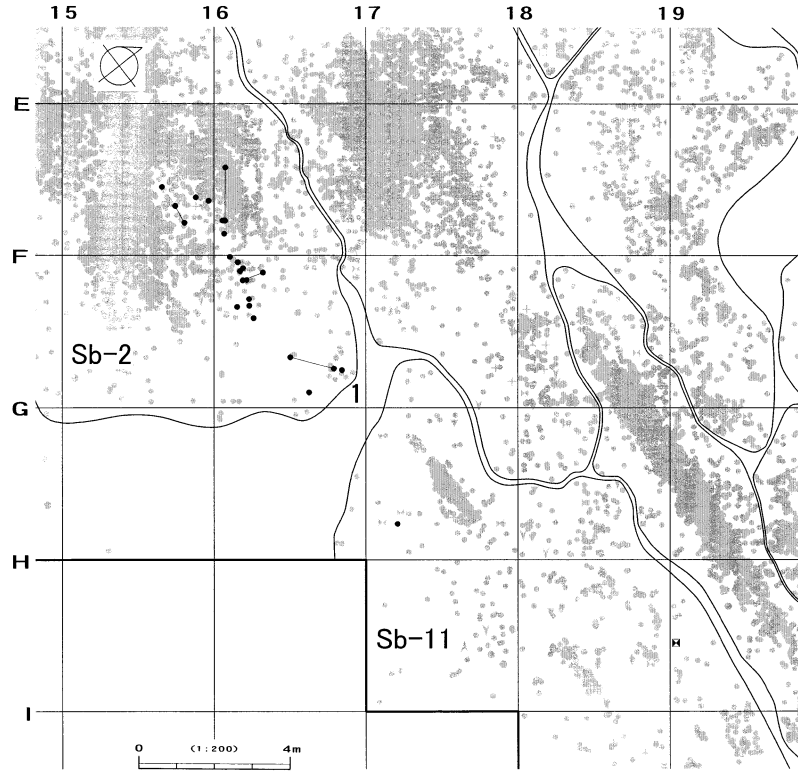

接合233(個体以外)分布図

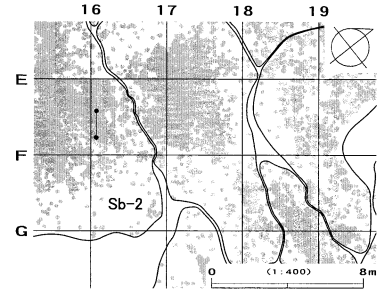

接合233(個体A)分布図

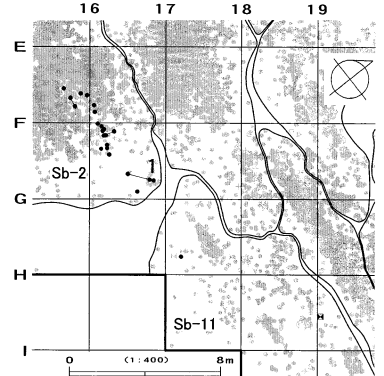

母岩54・接合125

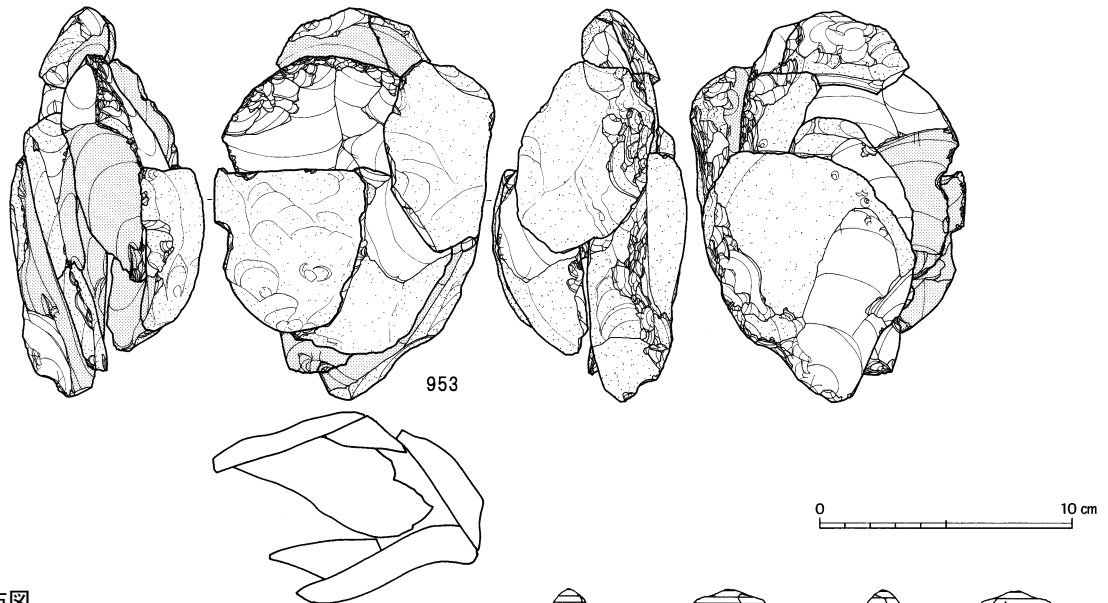

接合125分布図

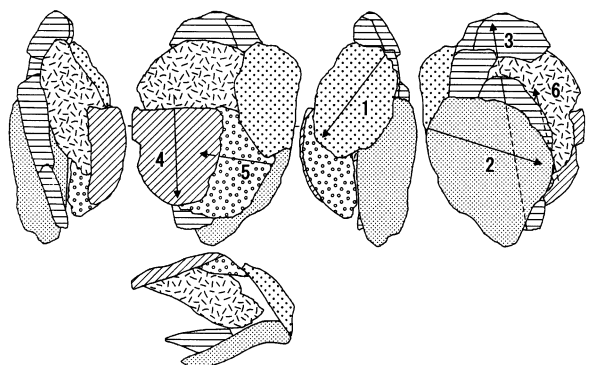
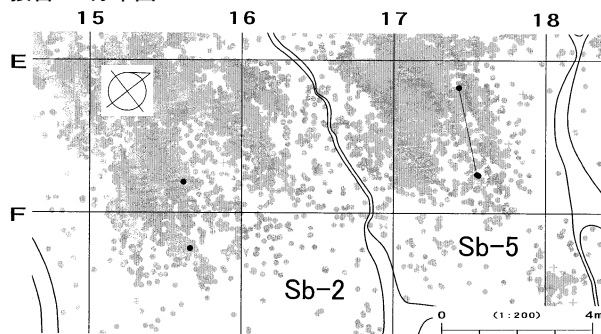

図III-326 A区(Sb-1~13)の石器(265) 母岩89・接合233(2)、母岩54・接合125

母岩64・接合141

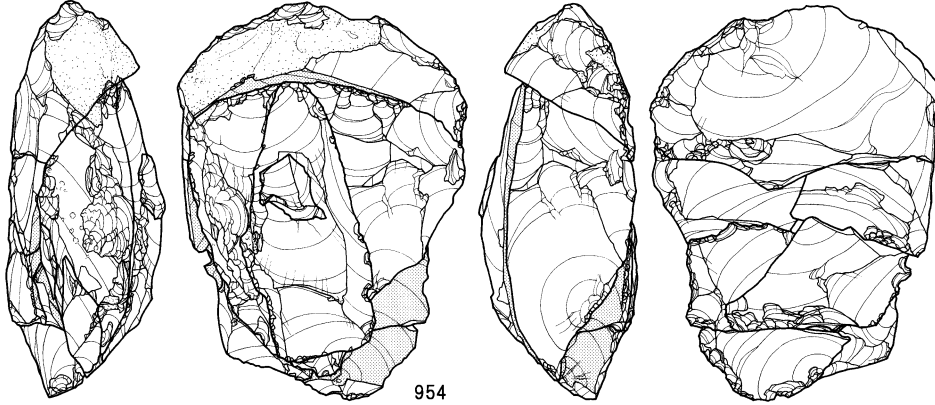

954

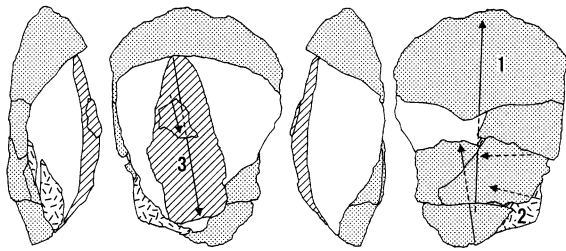

接合141分布図

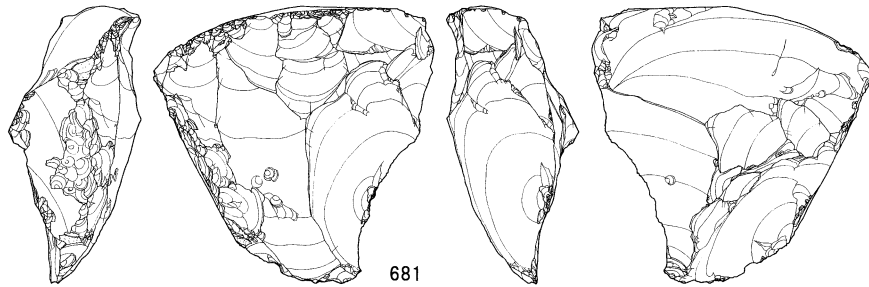
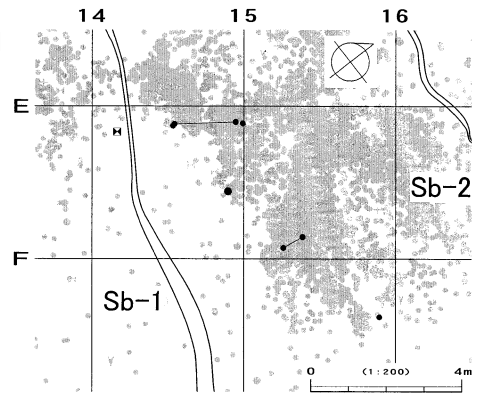

681

母岩73・接合182

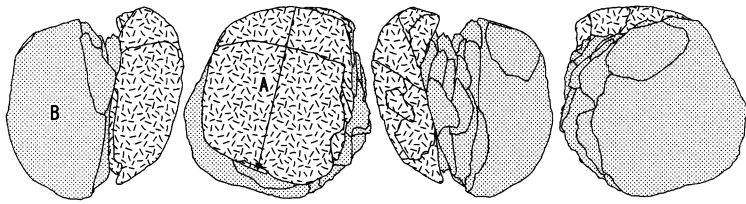

0 10 cm

模式図

(1/5)

0 10 cm

個体A

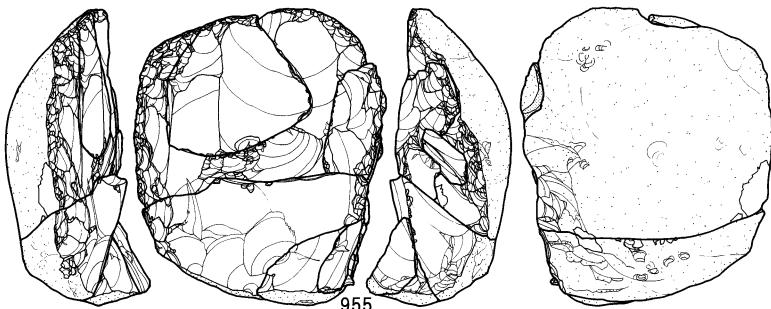

955

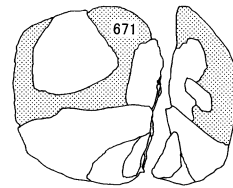

671

0 10 cm

図Ⅲ-327 A区(Sb-1~13)の石器(266) 母岩64・接合141、母岩73・接合182(1)

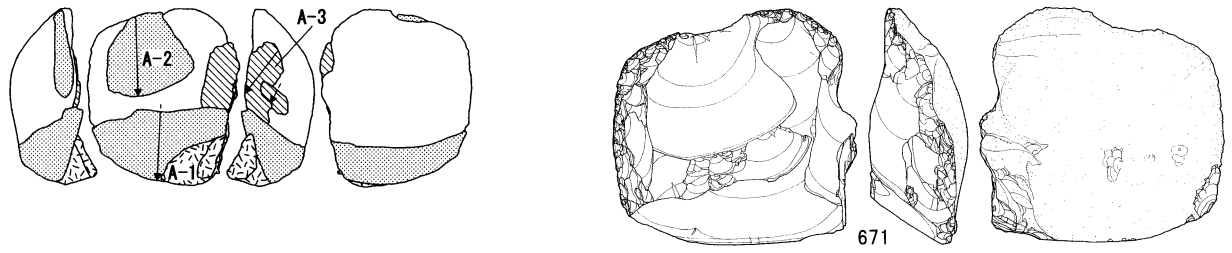

個体B

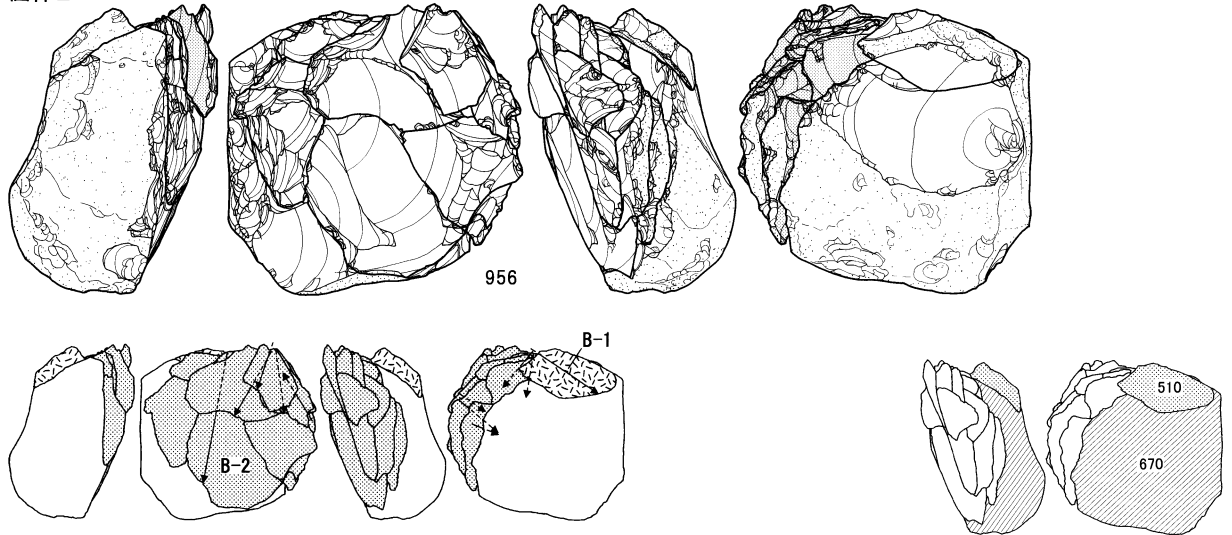

B-段階1

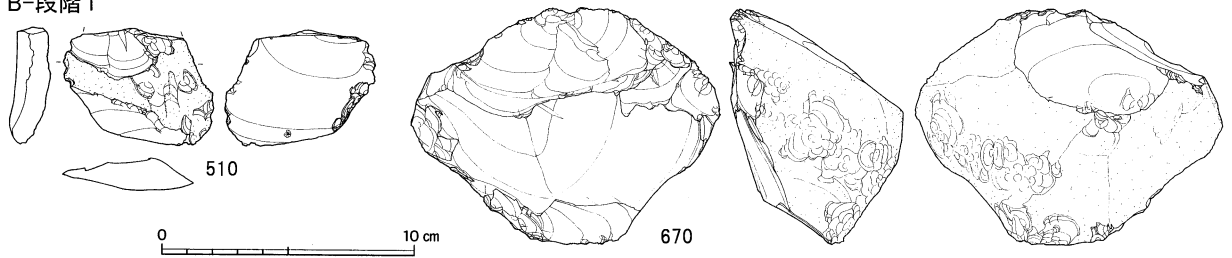

接合182分布図

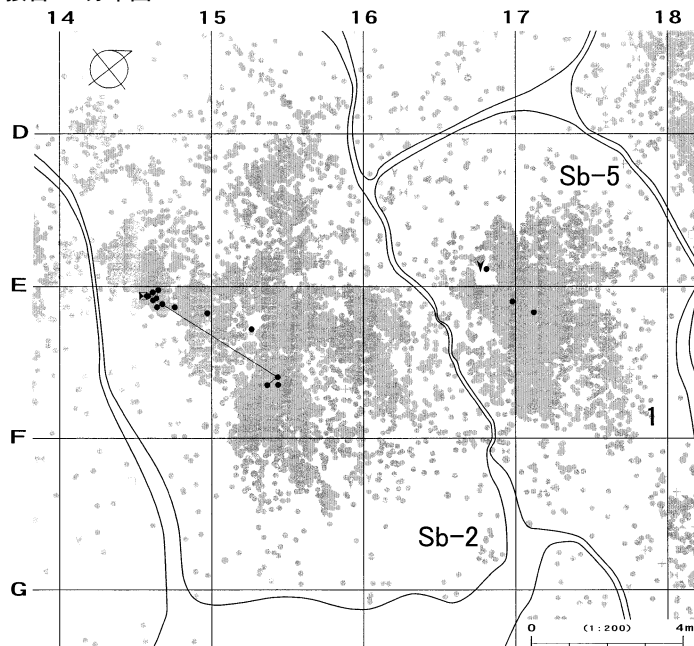

接合182(個体A)分布図

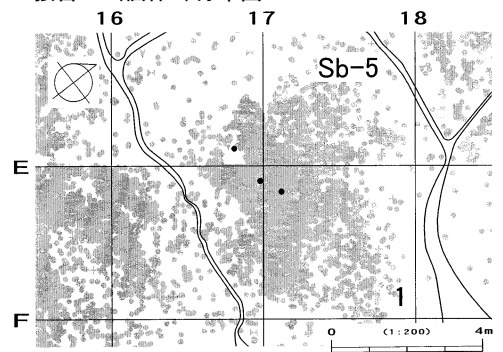

接合182(個体B)分布図

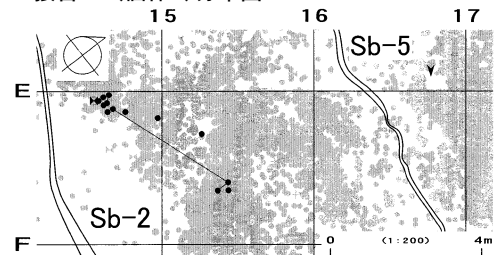

図Ⅲ-328 A区(Sb-1~13)の石器(267) 母岩73・接合182(2)

母岩102・接合258



図Ⅲ-329 A区(Sb-1~13)の石器(268) 母岩102・接合258(1)

接合258分布図

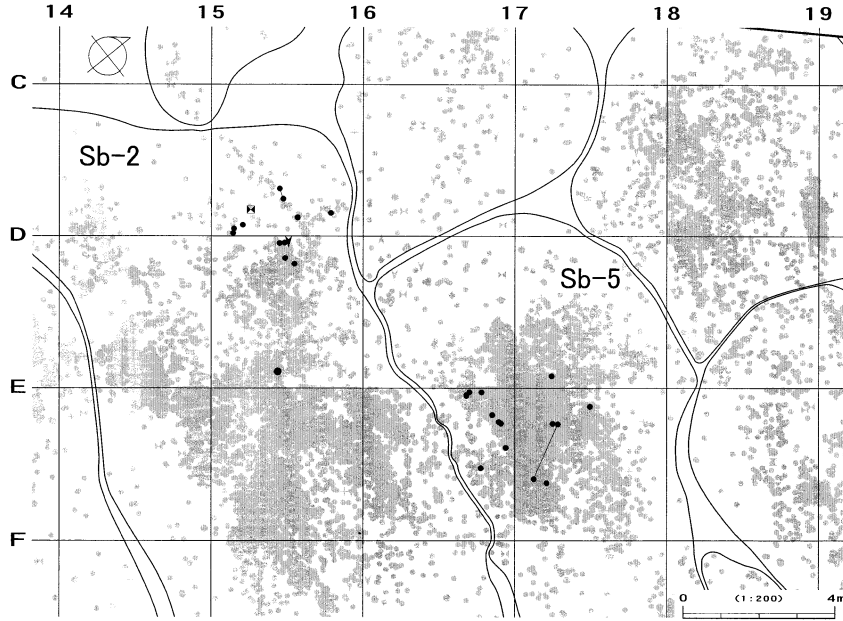

接合258(段階1~6)分布図

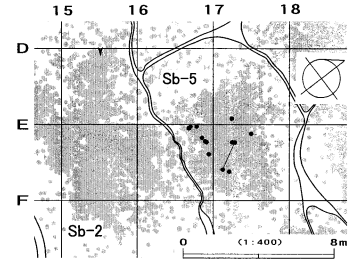

接合258(段階7以降)分布図

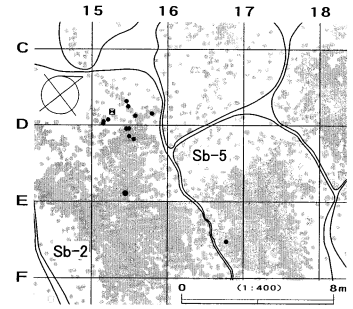

母岩61・接合136

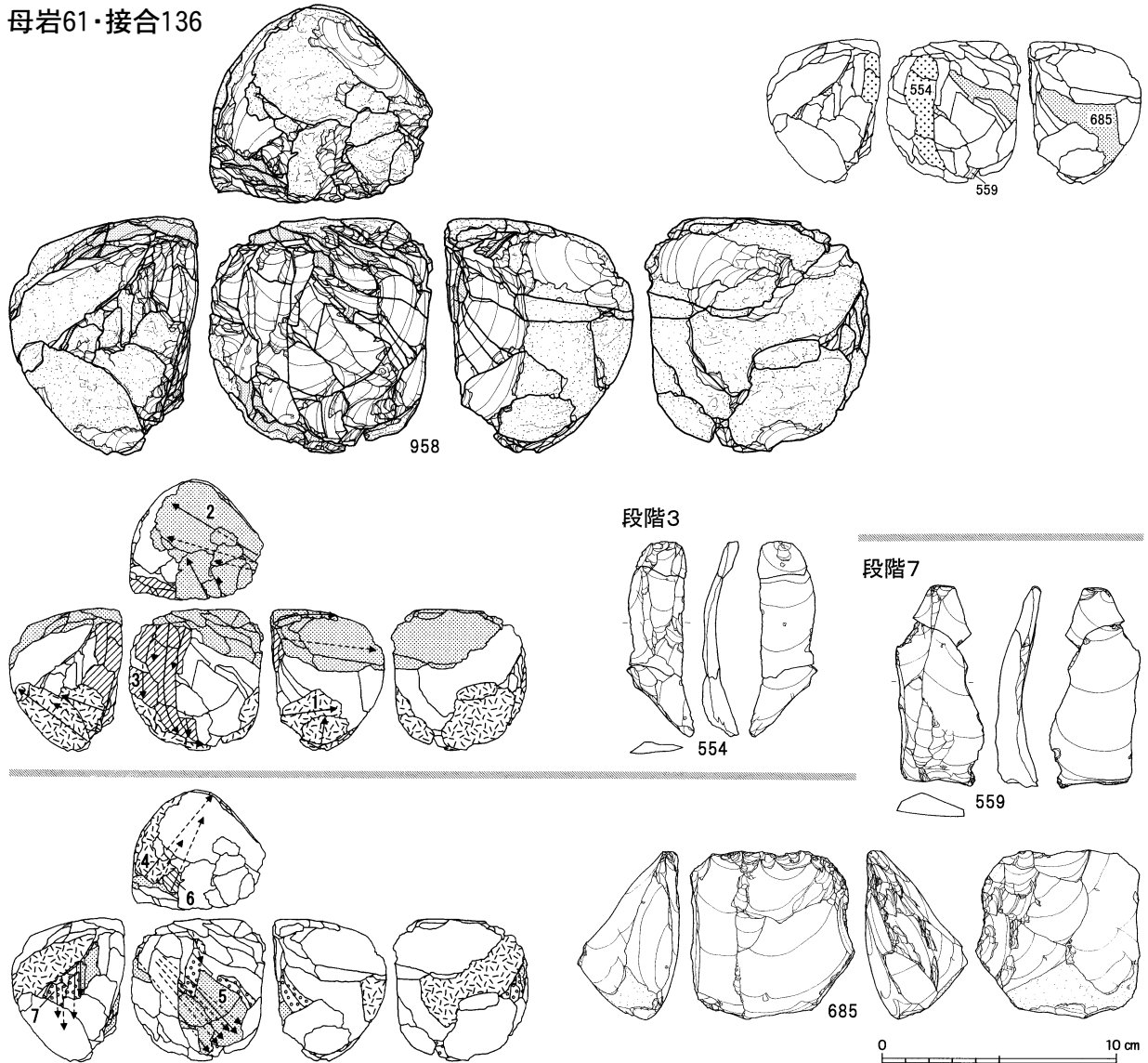

図Ⅲ-330 A区(Sb-1~13)の石器(269) 母岩102・接合258(2)、母岩61・接合136(1)

Sb-1~13

接合136分布図(1)

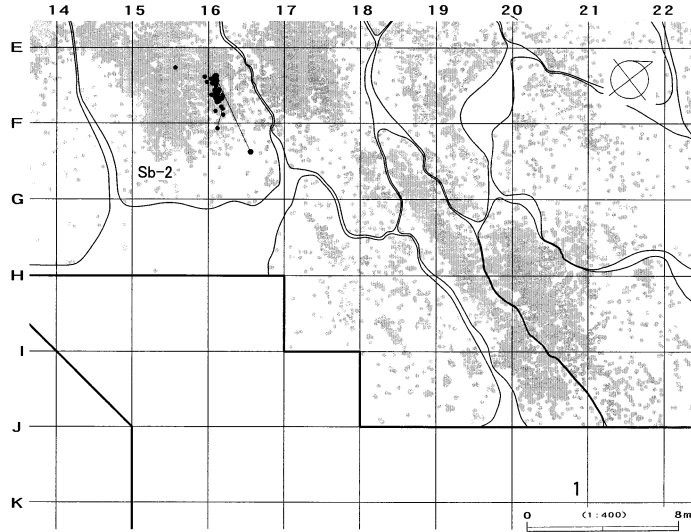

接合136分布図(2)

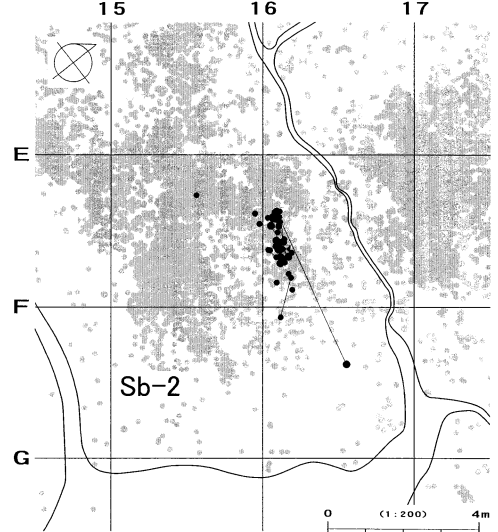

母岩51・接合122

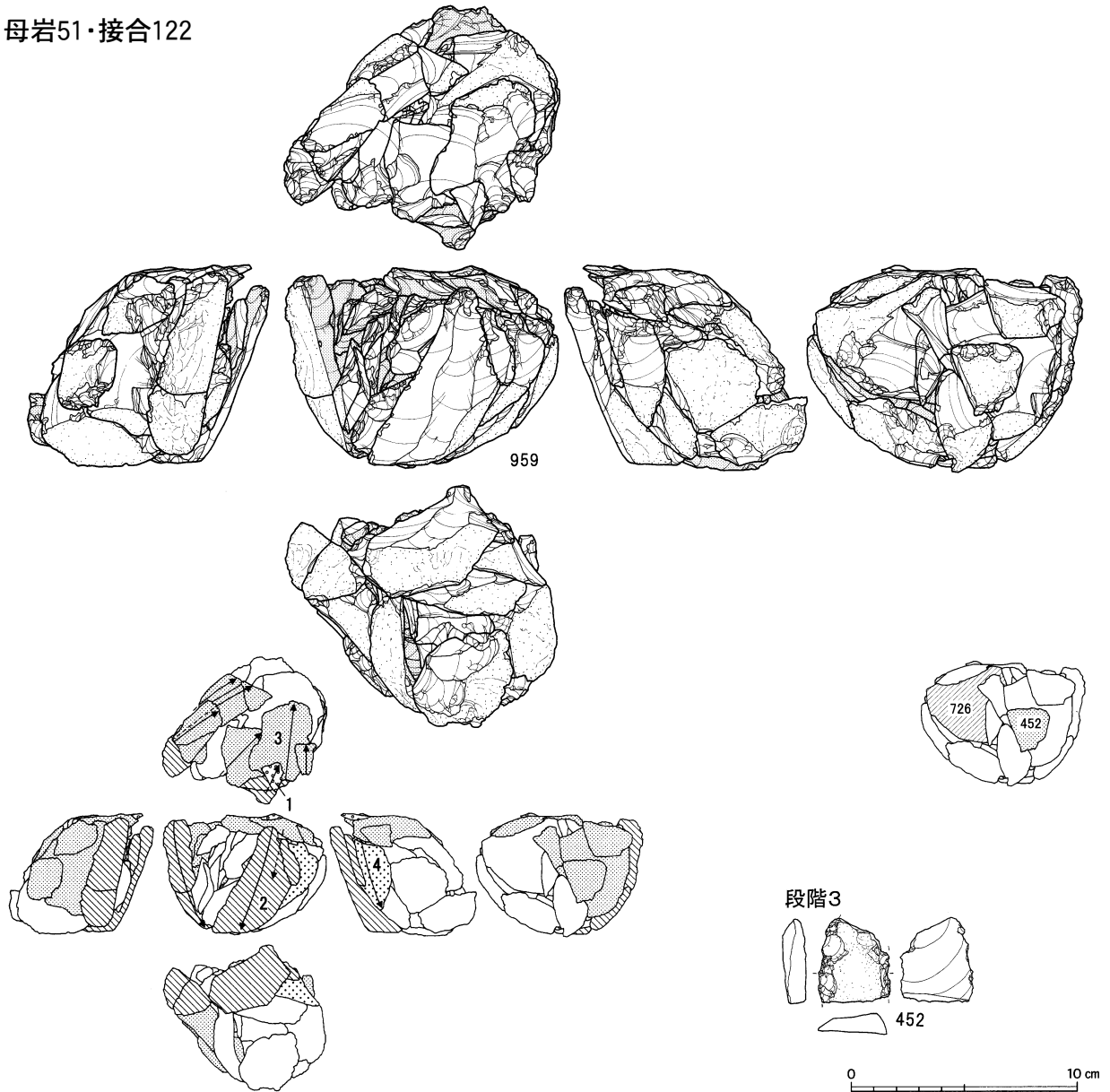

図Ⅲ-331 A区(Sb-1~13)の石器(270) 母岩61・接合136(2)、母岩51・接合122(1)

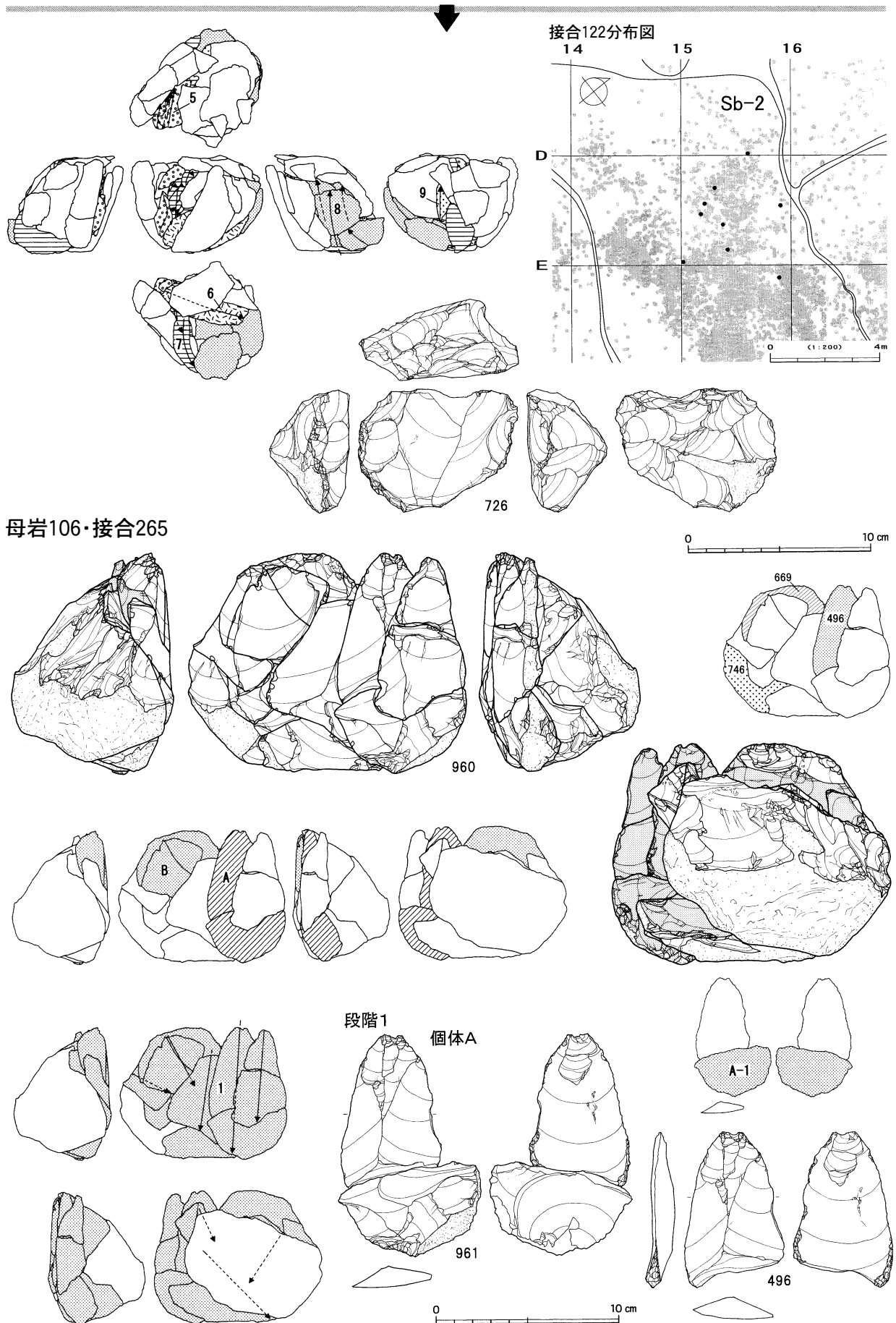

図III-332 A区(Sb-1~13)の石器(271) 母岩51・接合122(2)、母岩106・接合265(1)

段階1

個体B

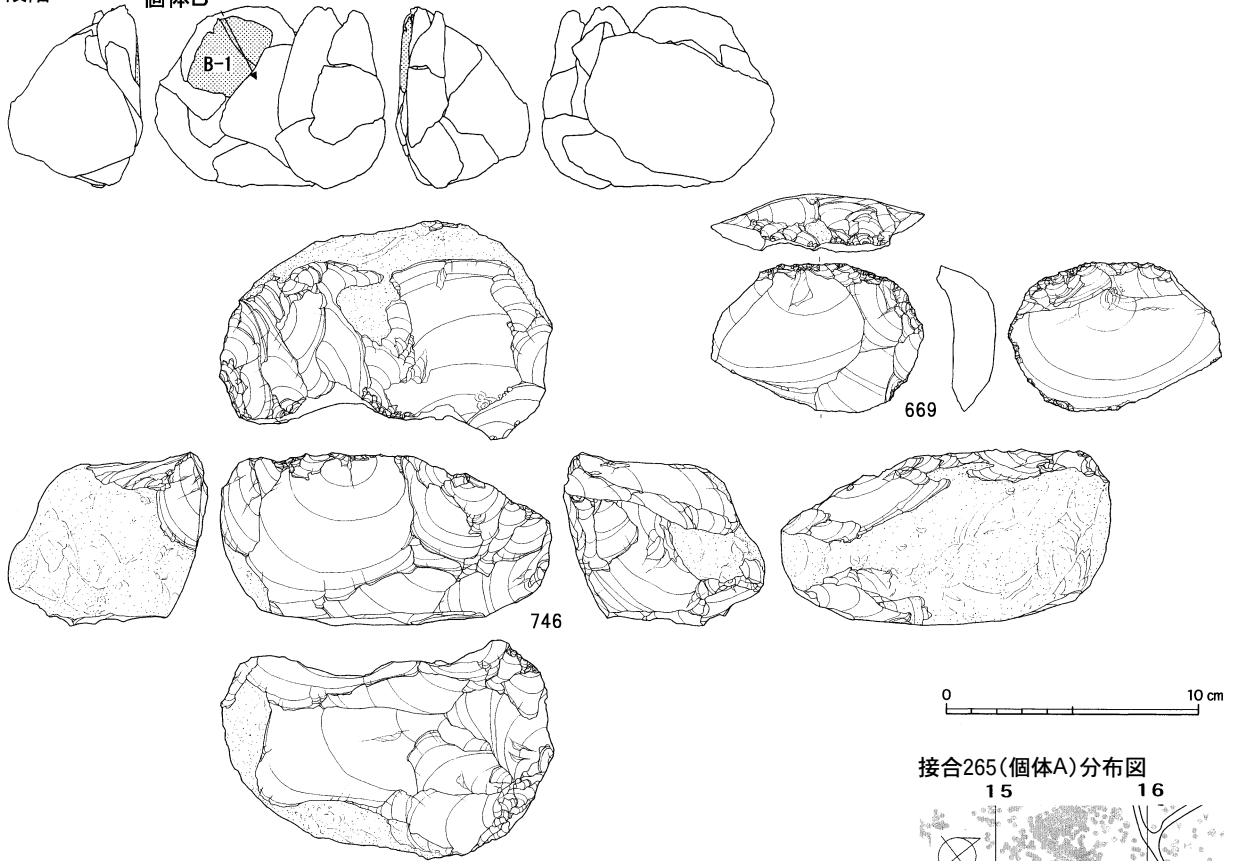

接合265分布図

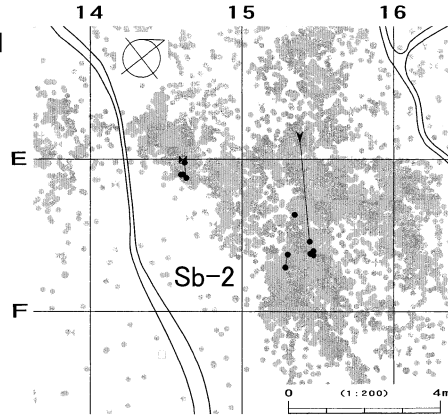

接合265(個体A)分布図

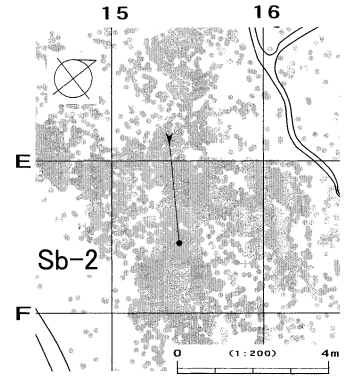

母岩76・接合192

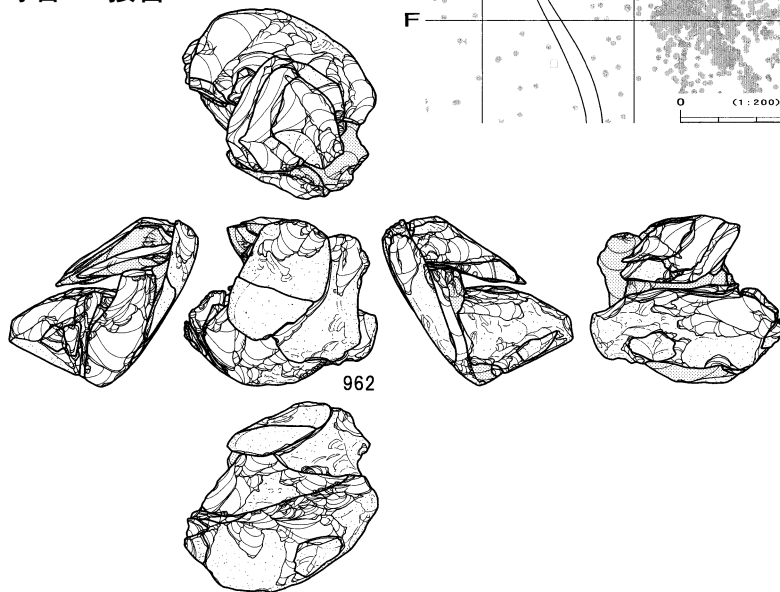

接合265(個体B)分布図

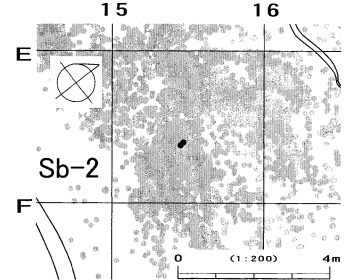

図Ⅲ-333 A区(Sb-1~13)の石器(272) 母岩106・接合265(2)、母岩76・接合192(1)

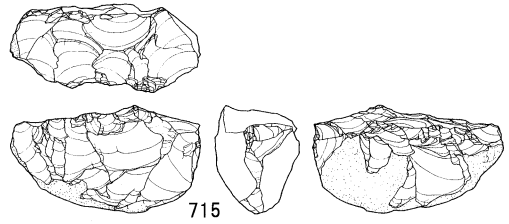
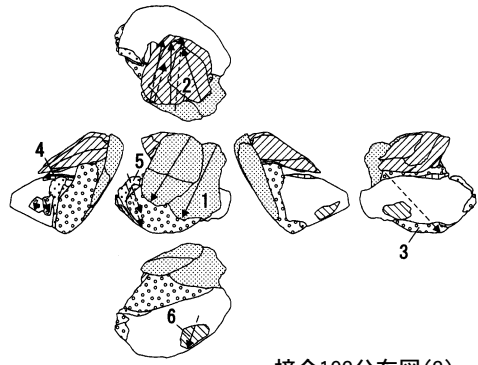

0 10 cm

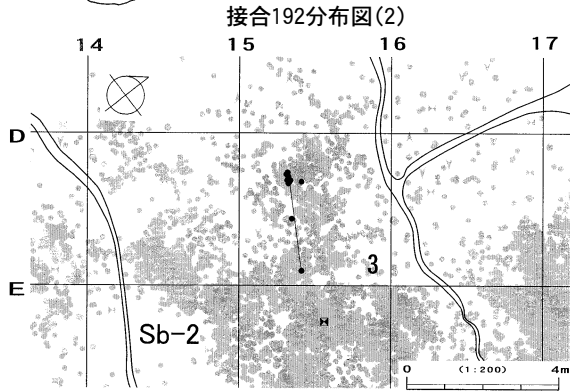

接合192分布図(1)

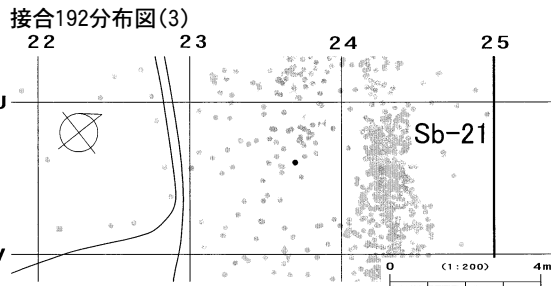
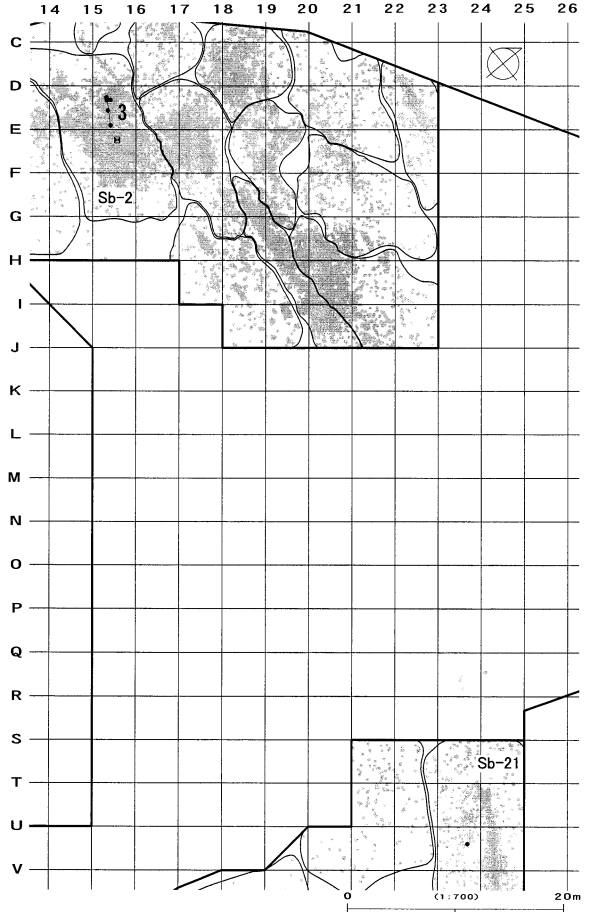

母岩155・接合402

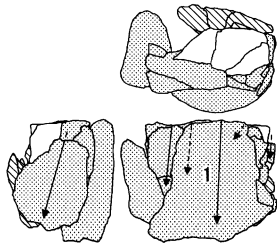
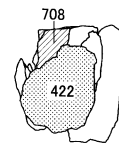
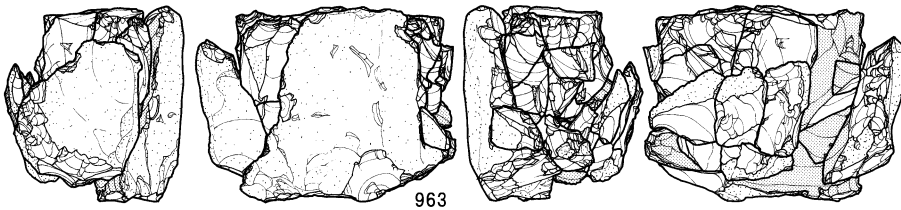
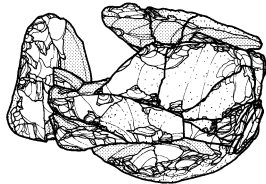

段階1

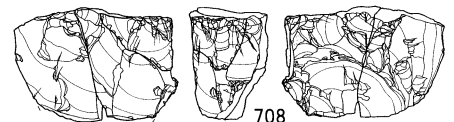
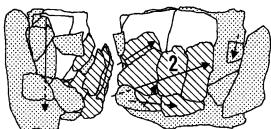
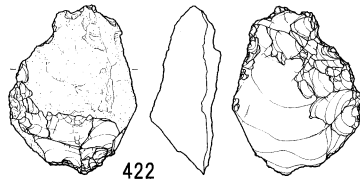

0 10 cm

図III-334 A区(Sb-1~13)の石器(273) 母岩76・接合192(2)、母岩155・接合402(1)

接合402分布図

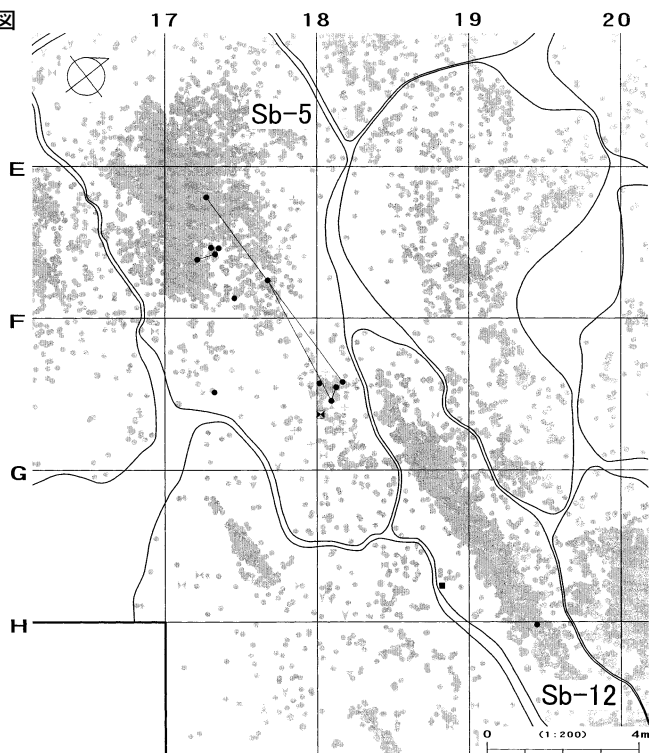

母岩63・接合140

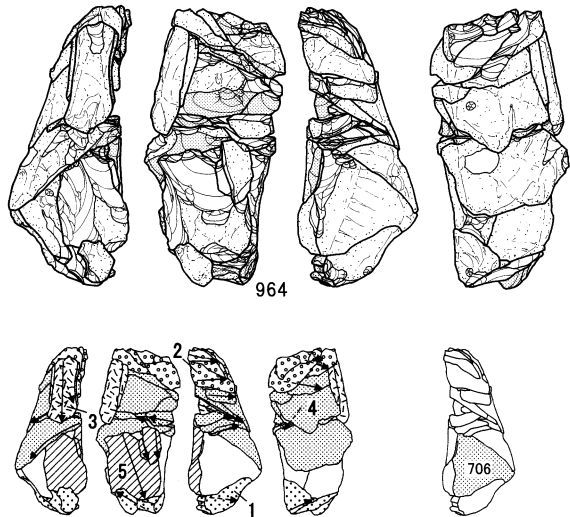

接合140分布図

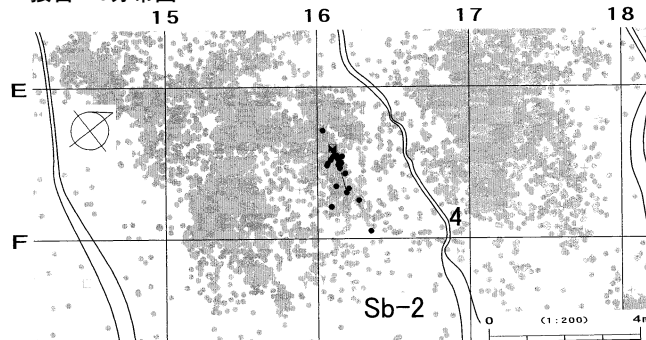

母岩110・接合272

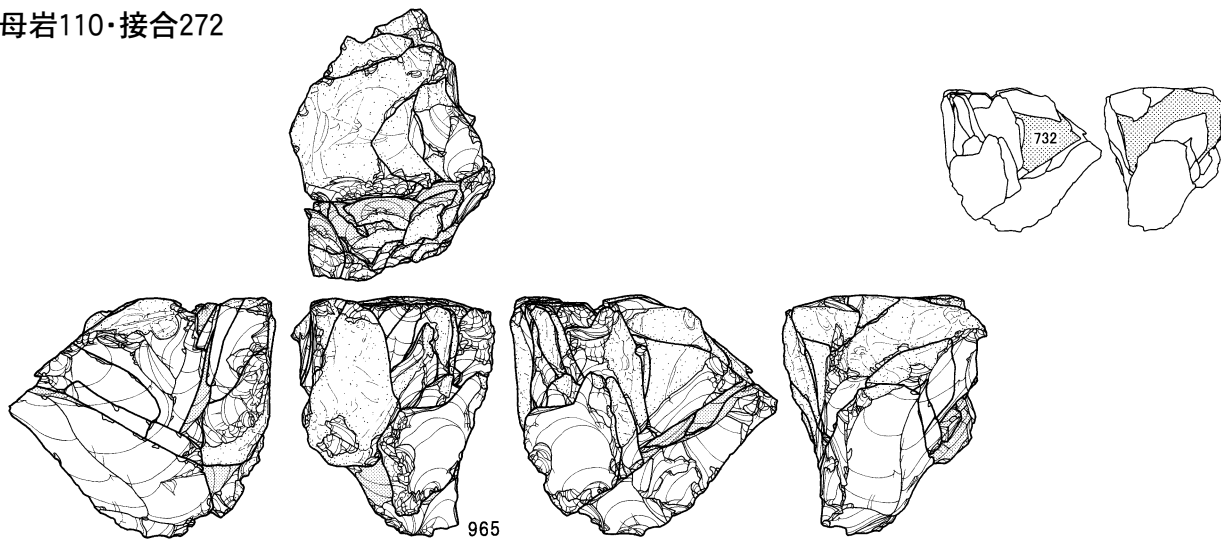

図Ⅲ-335 A区(Sb-1~13)の石器(274) 母岩155・接合402(2)、母岩63・接合140、母岩110・接合272(1)

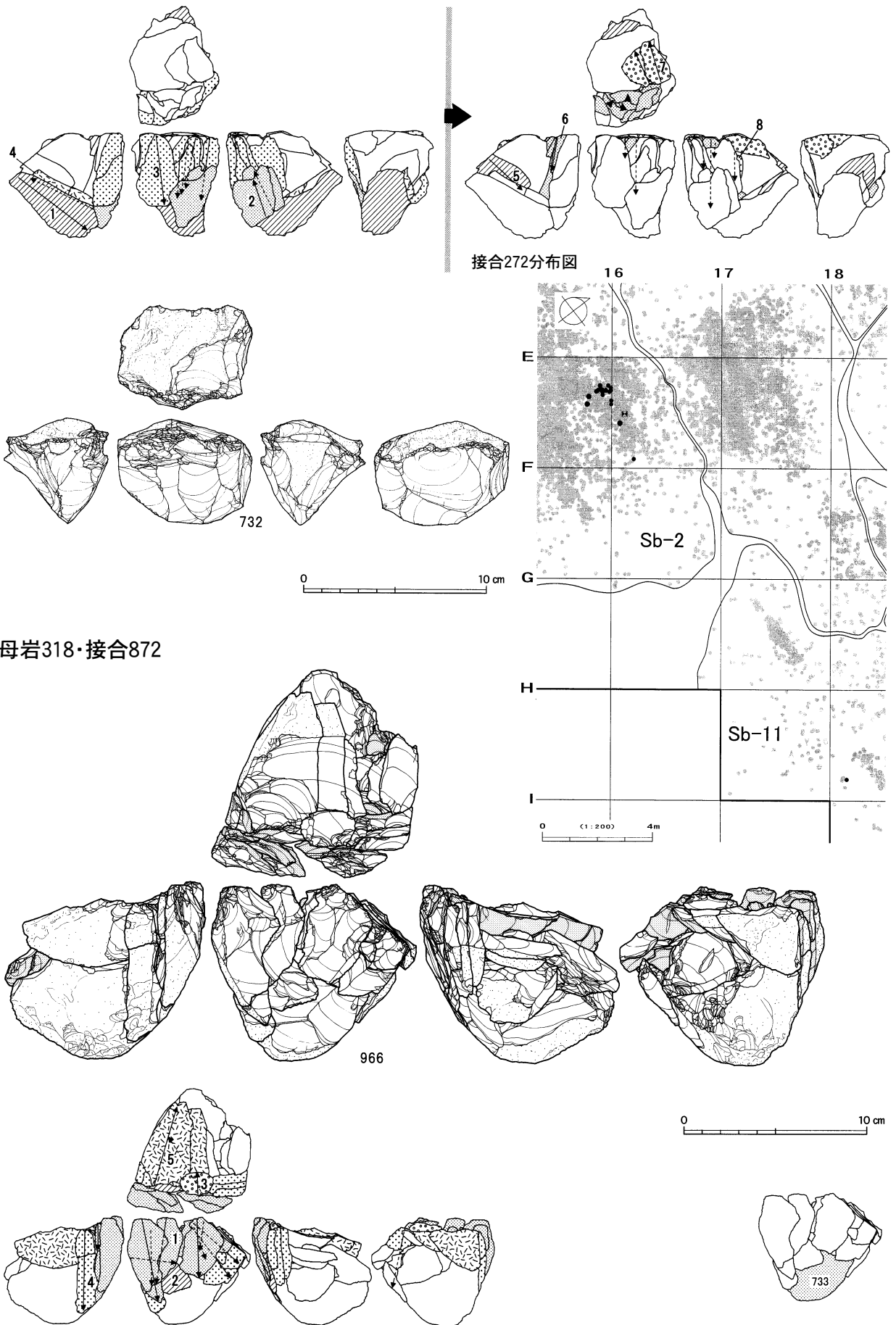

図Ⅲ-336 A区(Sb-1~13)の石器(275) 母岩110・接合272(2)、母岩318・接合872(1)

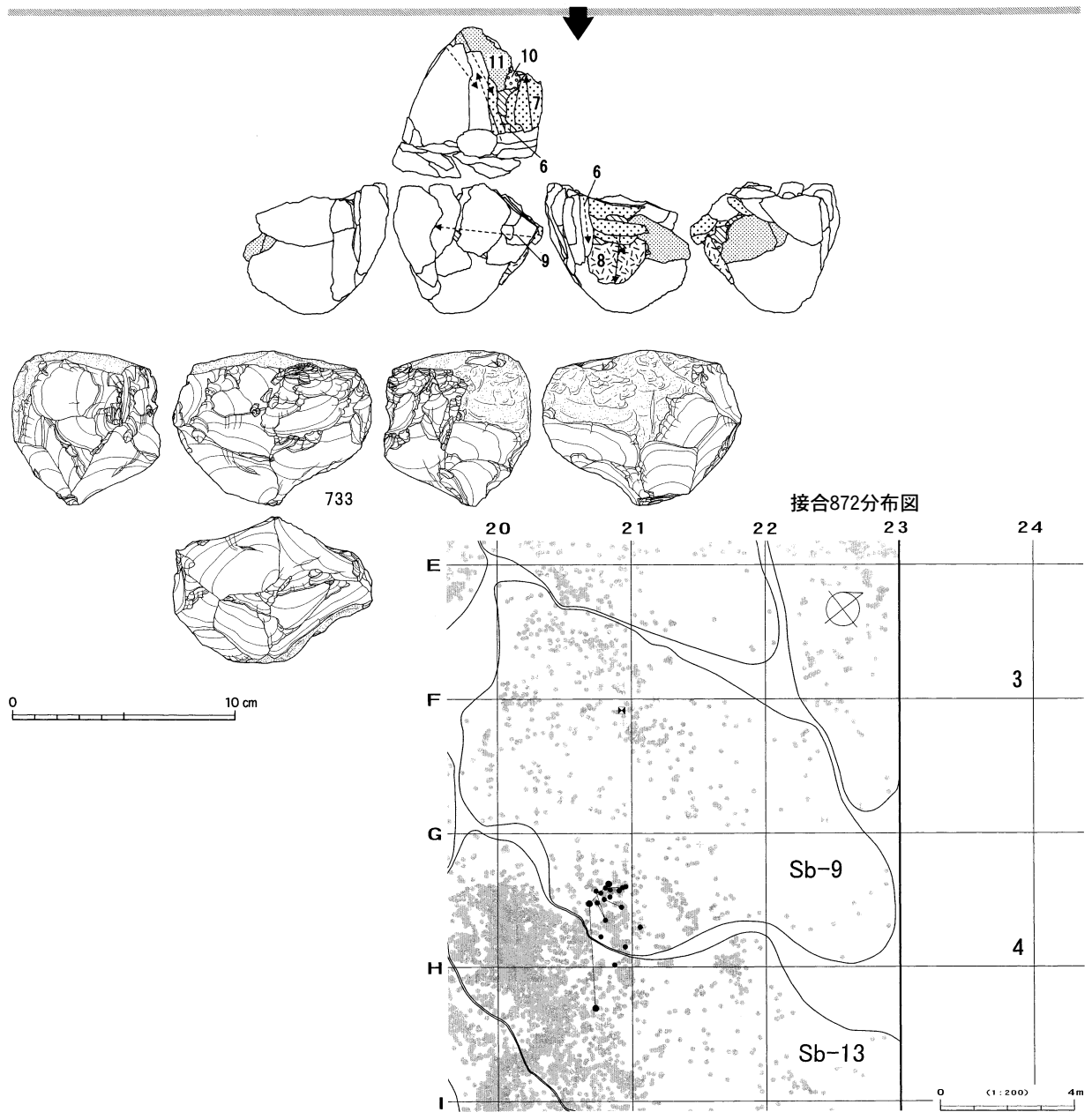

母岩152・接合375

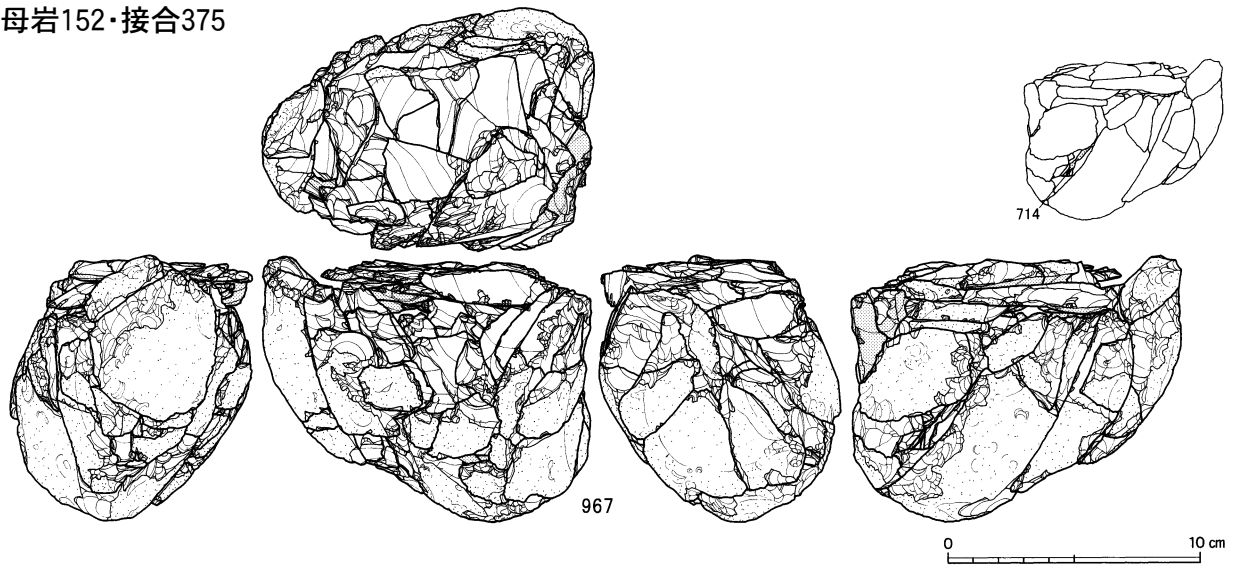

図Ⅲ-337 A区(Sb-1~13)の石器(276) 母岩318・接合872(2)、母岩152・接合375(1)

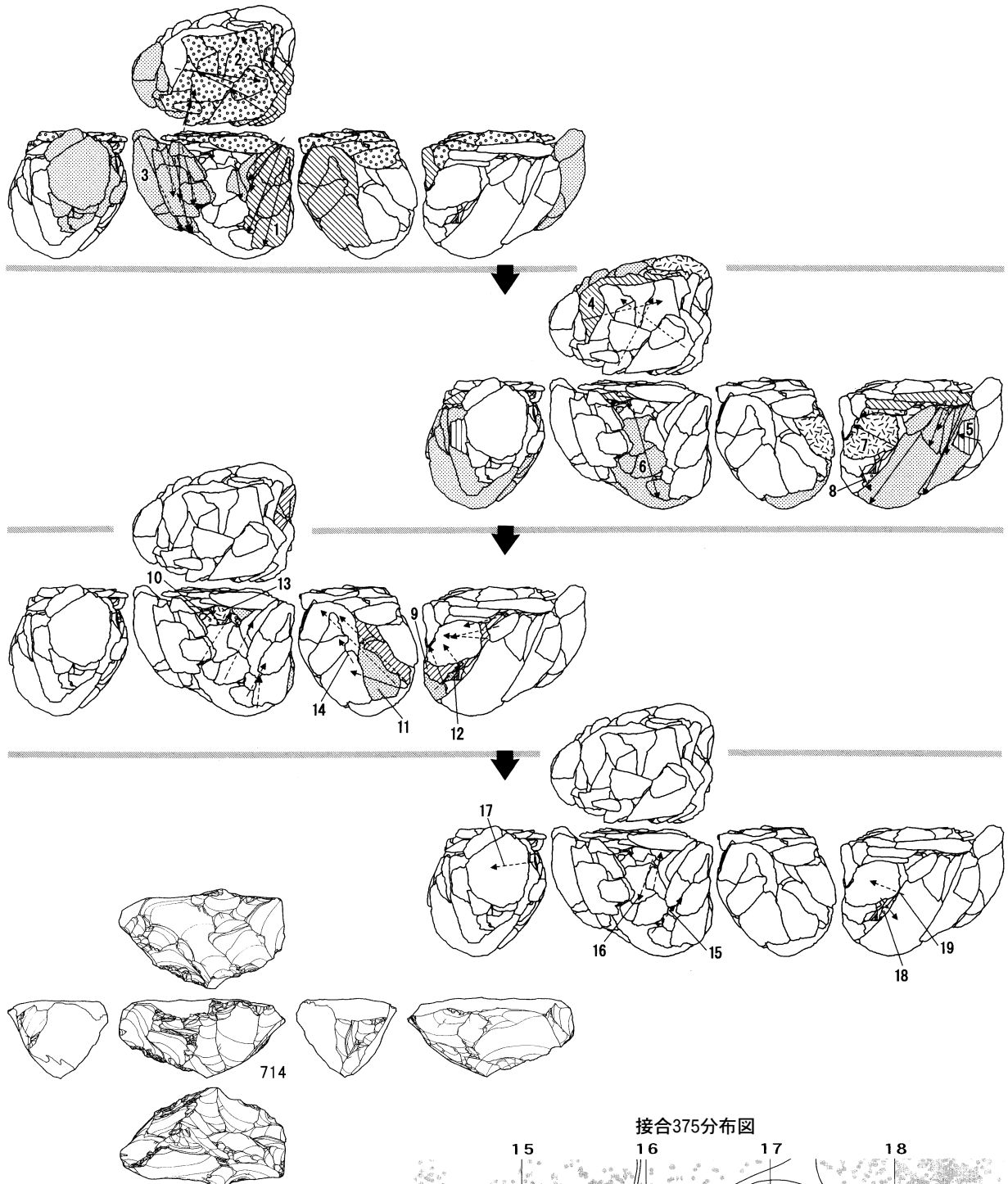

0 10 cm

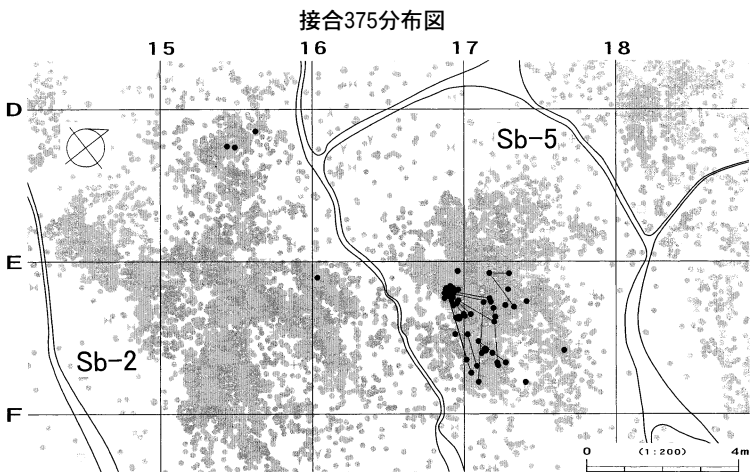
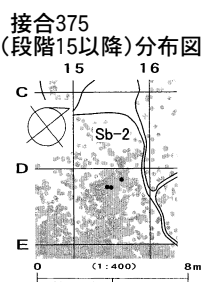
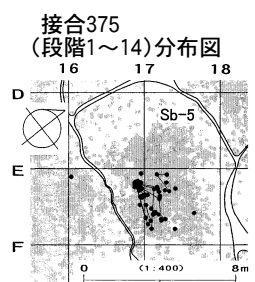

図III-338 A区(Sb-1~13)の石器(277) 母岩152・接合375(2)

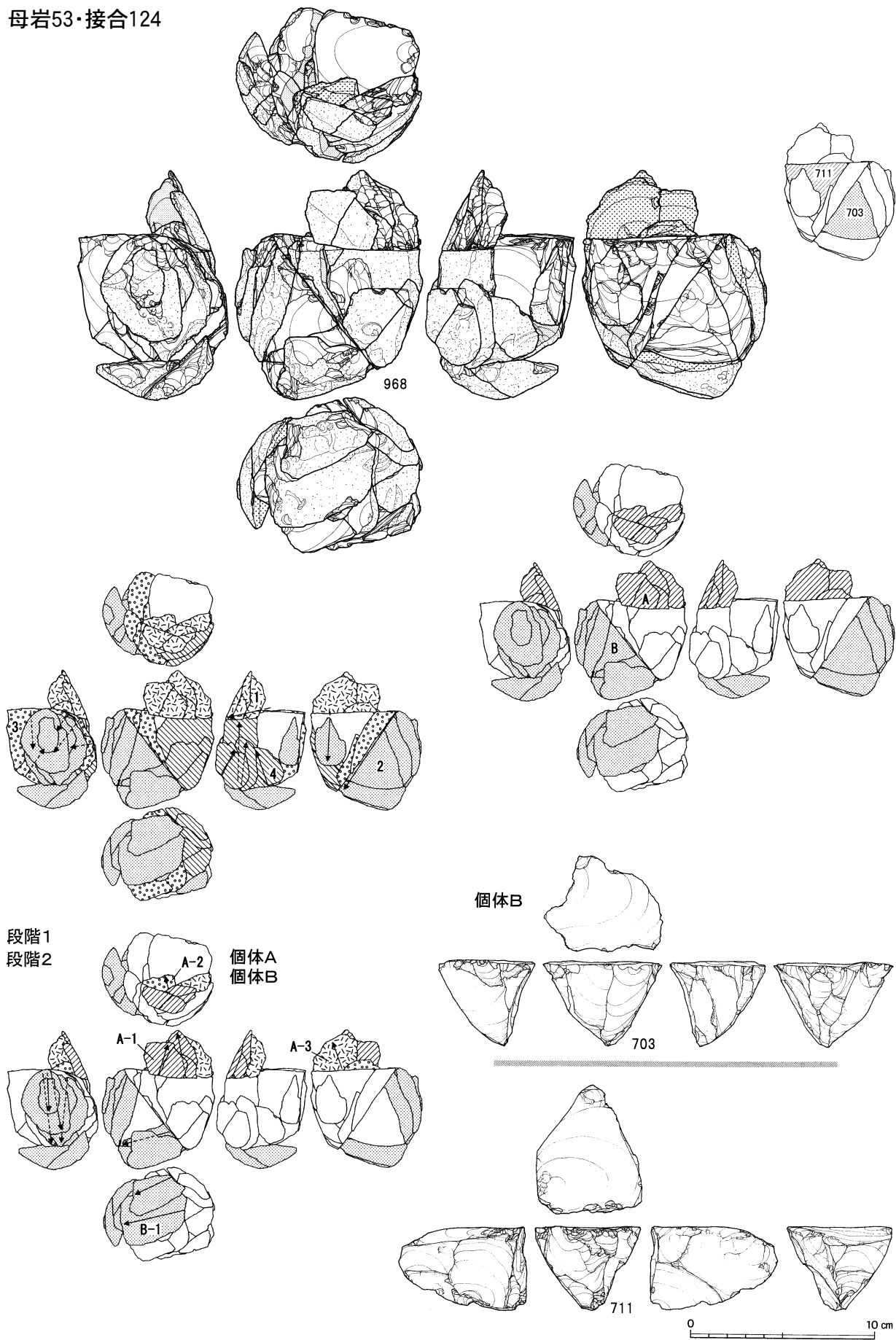

図Ⅲ-339 A区(Sb-1~13)の石器(278) 母岩53・接合124(1)

接合124分布図

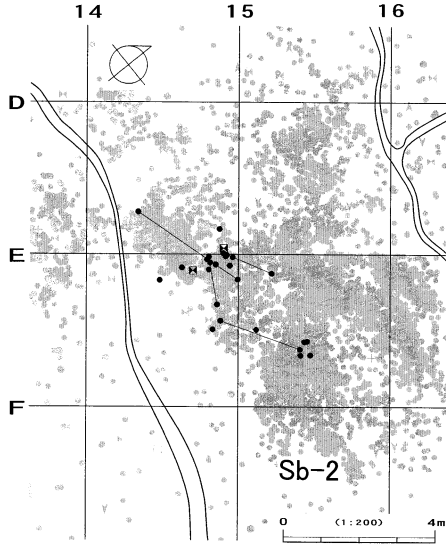

接合124(個体以外)分布図

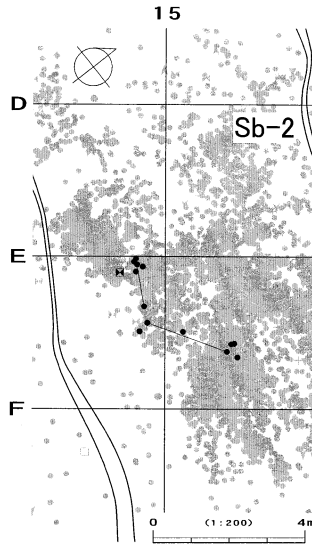

接合124(個体A)分布図

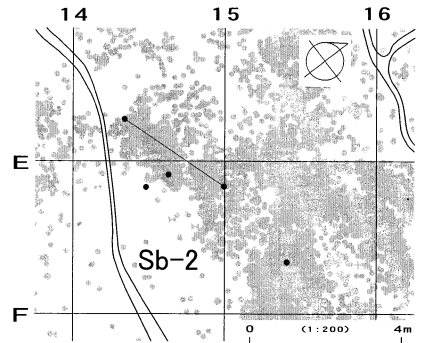

接合124(個体B)分布図

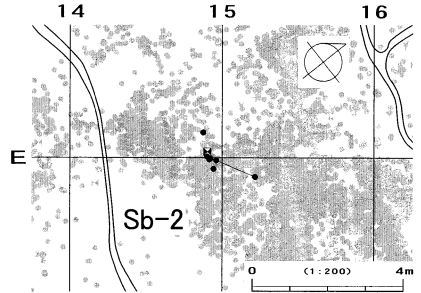

母岩75・接合186

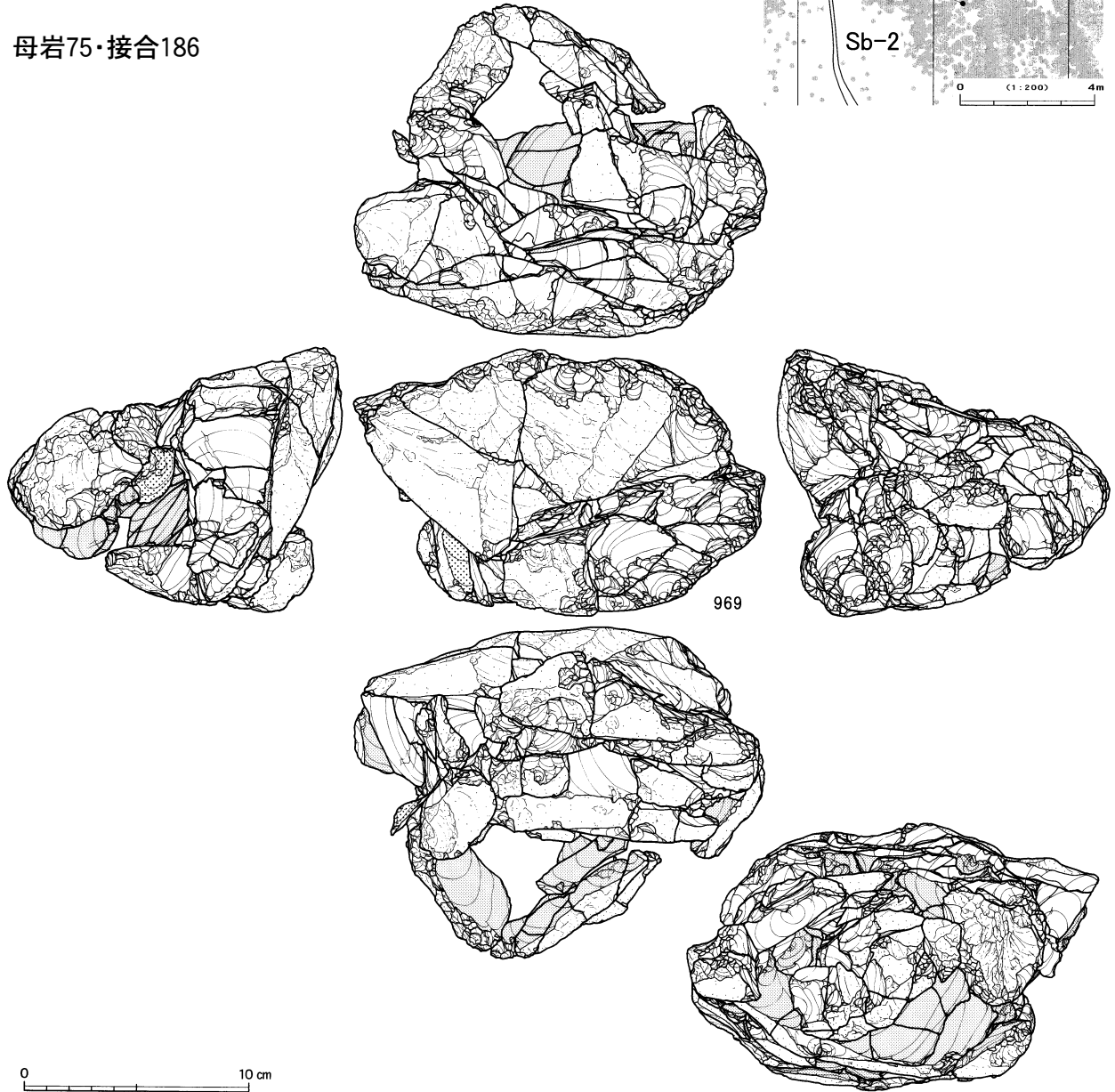

図Ⅲ-340 A区(Sb-1~13)の石器(279) 母岩53・接合124(2)、母岩75・接合186(1)

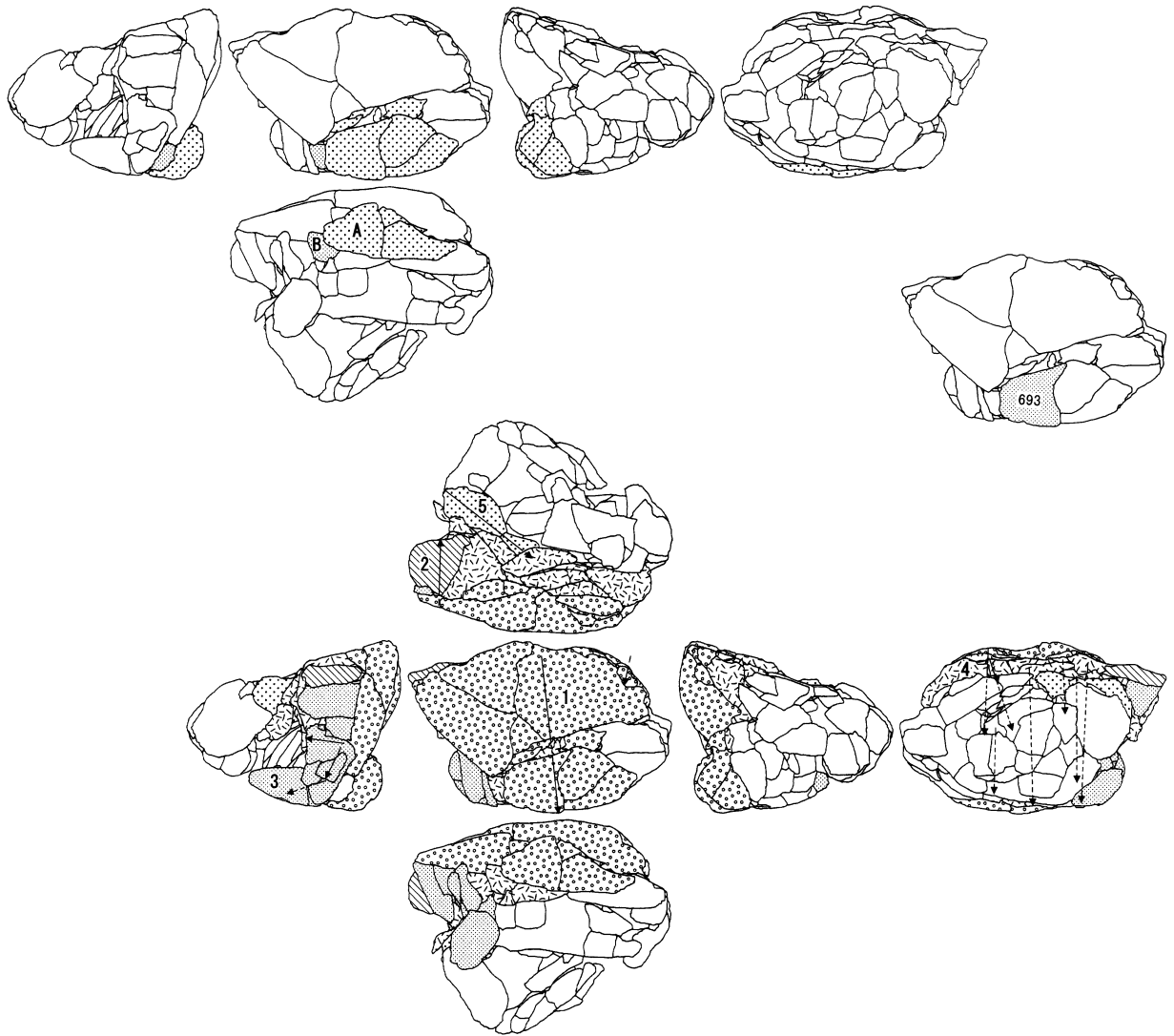

段階1
段階4

個体A
個体B

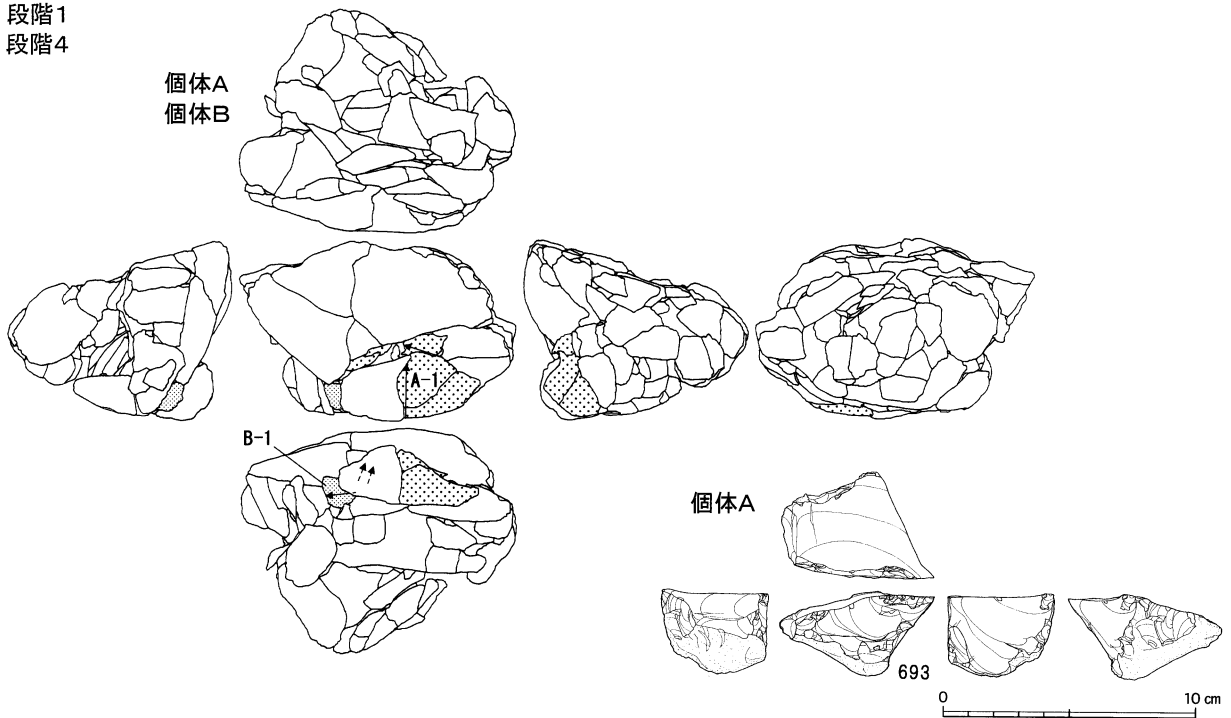

図Ⅲ-341 A区(Sb-1~13)の石器(280) 母岩75・接合186(2)

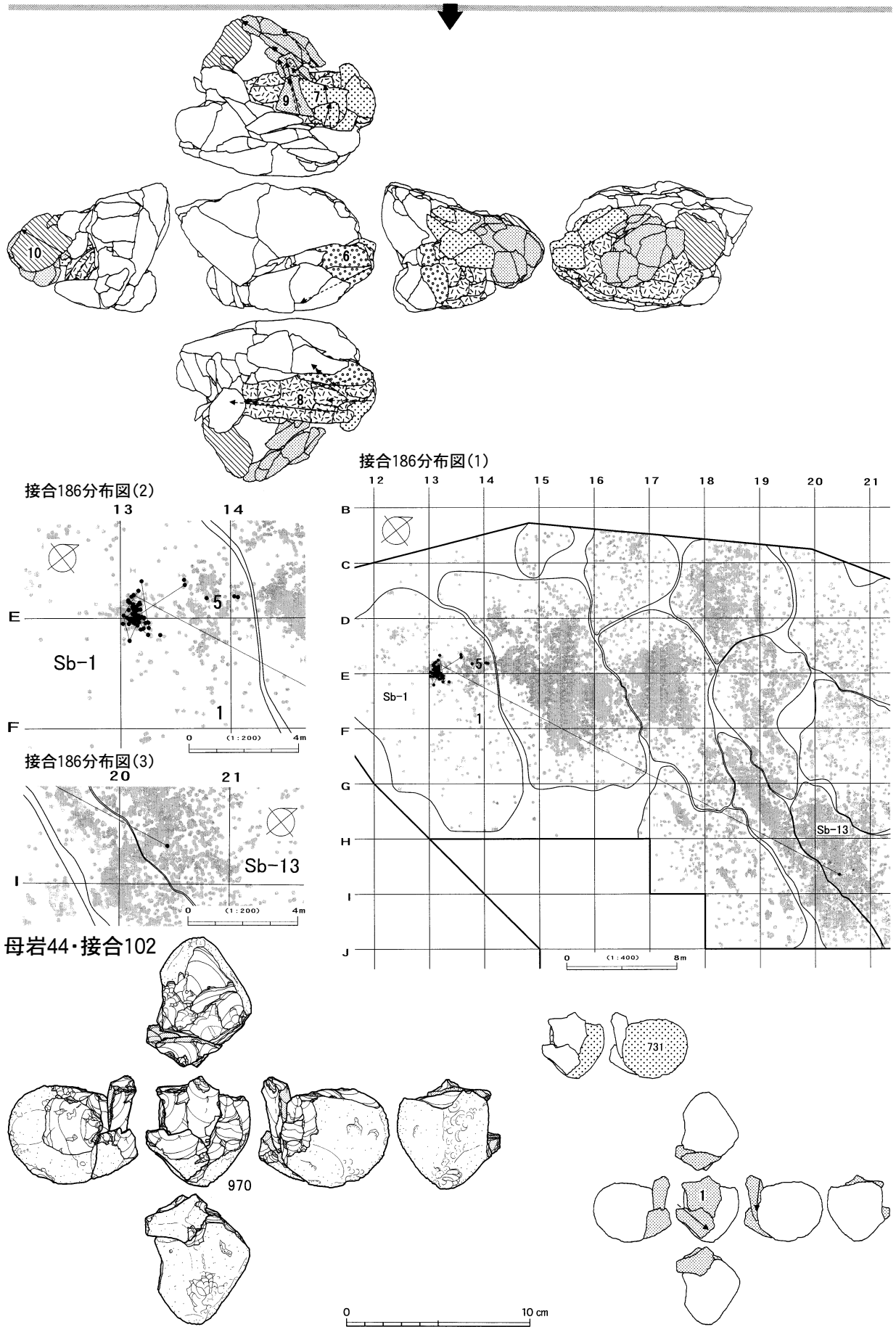

図Ⅲ-342 A区(Sb-1~13)の石器(281) 母岩75・接合186(3)、母岩44・接合102(1)

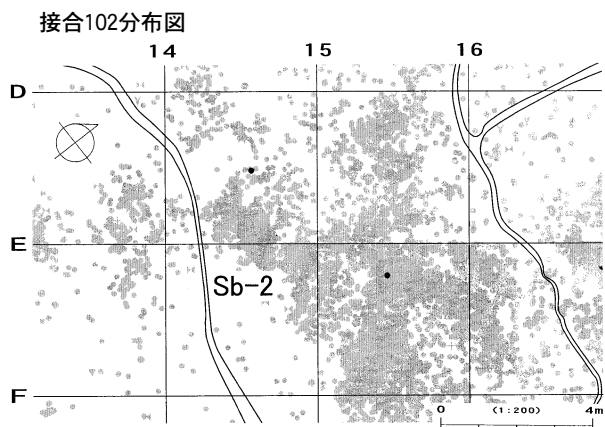
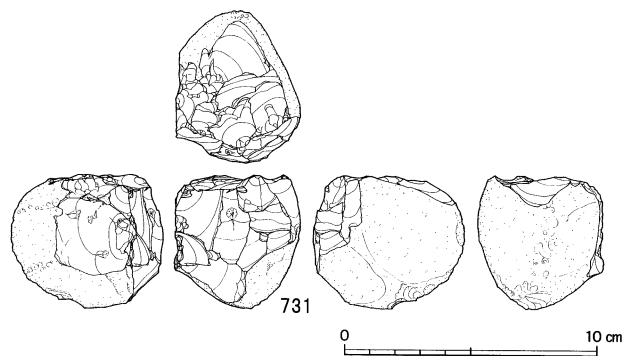

母岩277・接合743

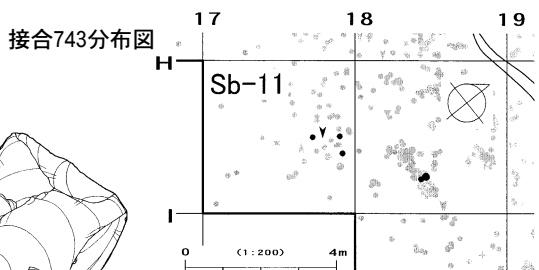
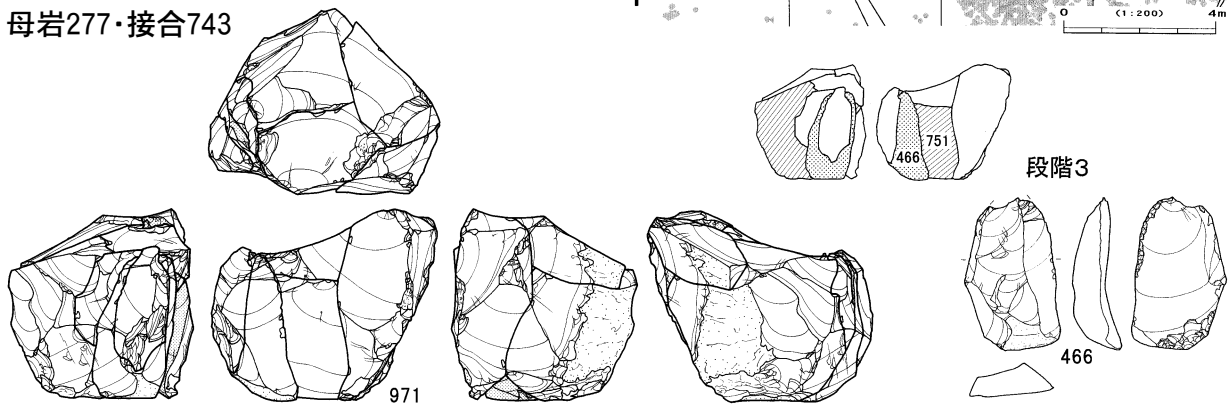

母岩57・接合129

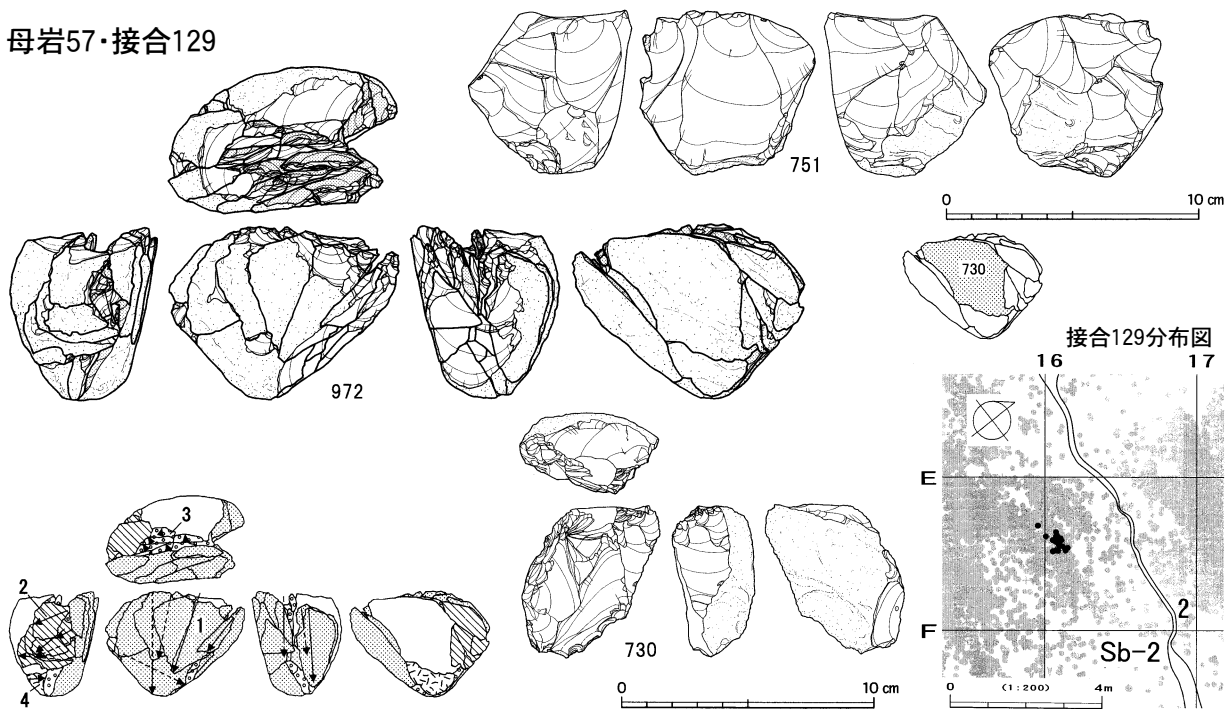

図Ⅲ-343 A区(Sb-1~13)の石器(282) 母岩44・接合102(2)、母岩277・接合743、母岩57・接合129

母岩109・接合271

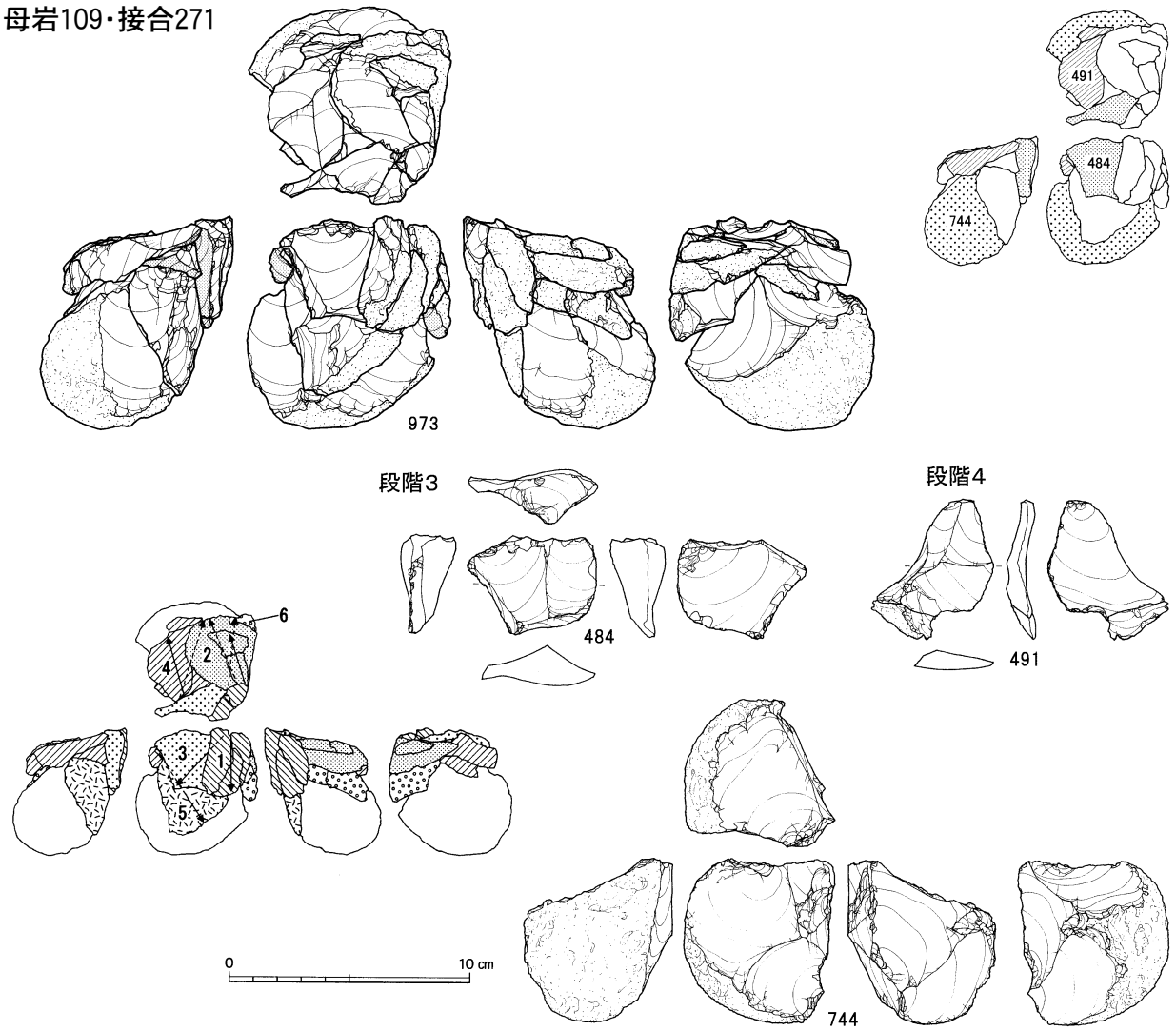

接合271分布図

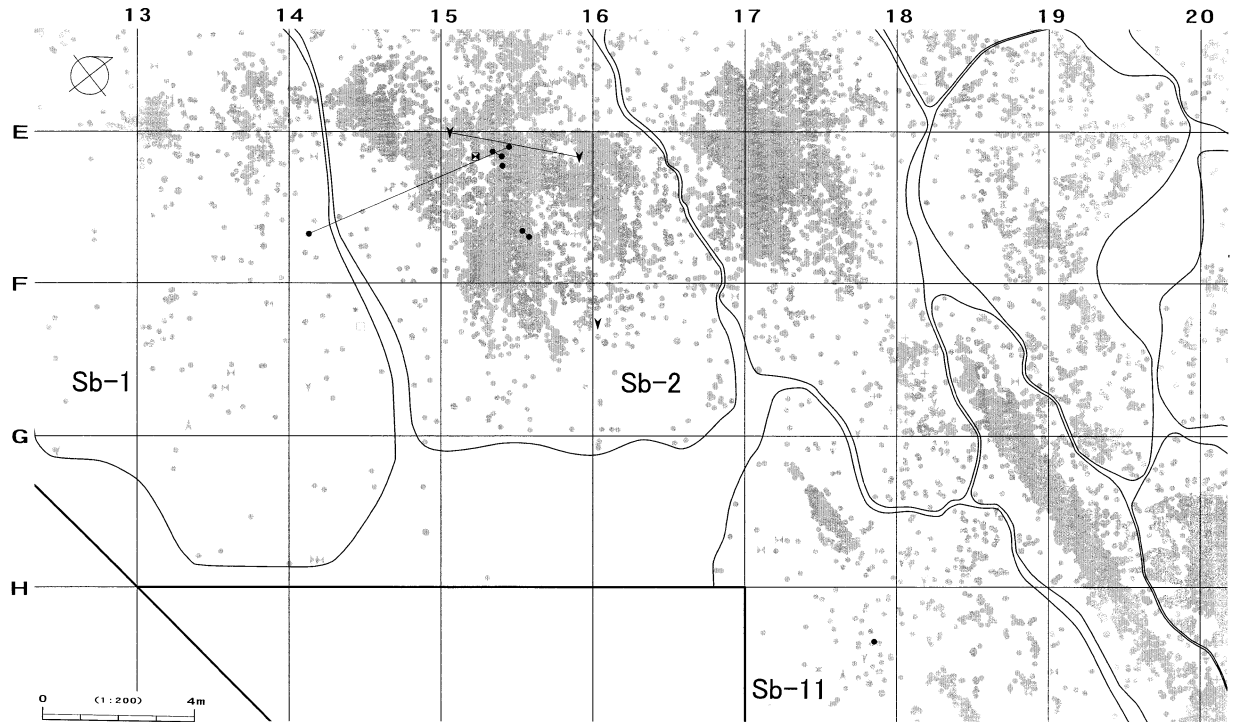

図Ⅲ-344 A区(Sb-1~13)の石器(283) 母岩109・接合271

母岩105・接合264

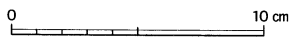
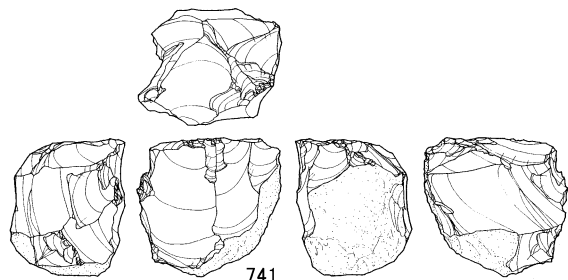
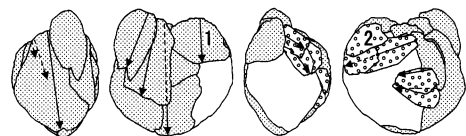
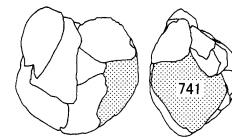
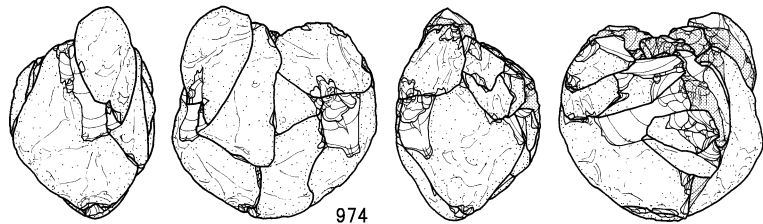

接合264分布図

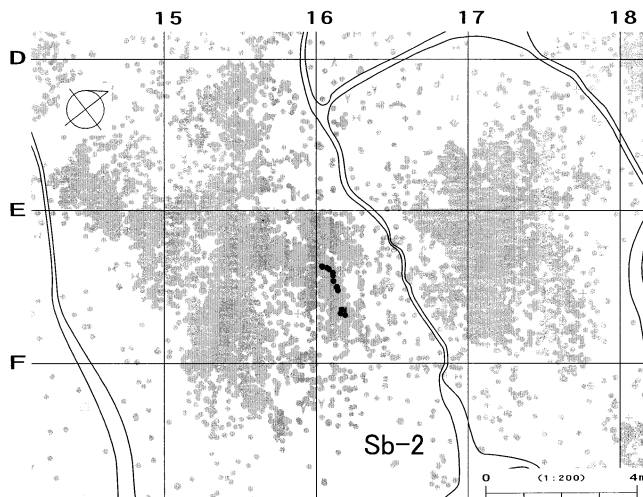

母岩83・接合211

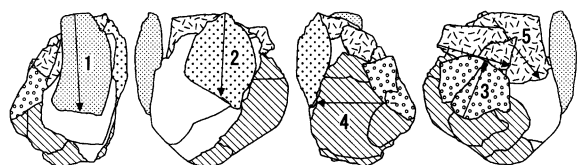
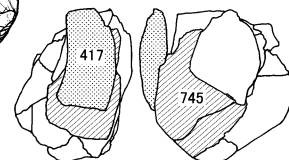
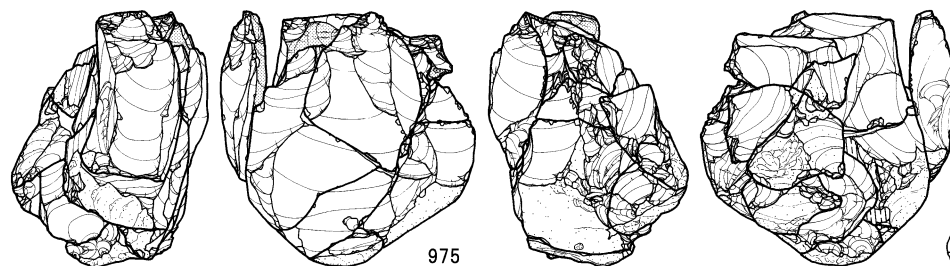

段階1

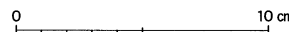
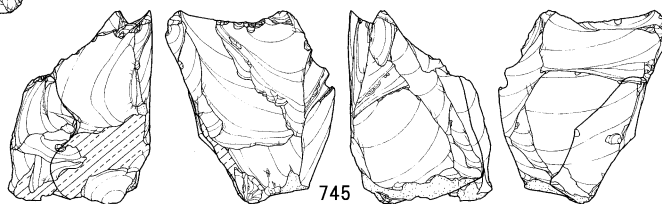
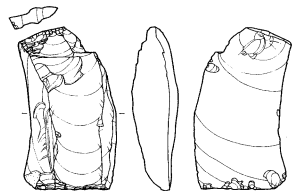

接合211分布図

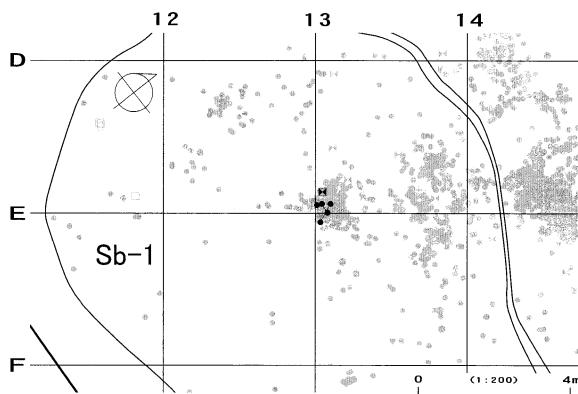

図Ⅲ-345 A区(Sb-1~13)の石器(284) 母岩105・接合264、母岩83・接合211

母岩16・接合46

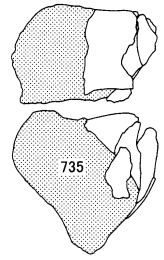
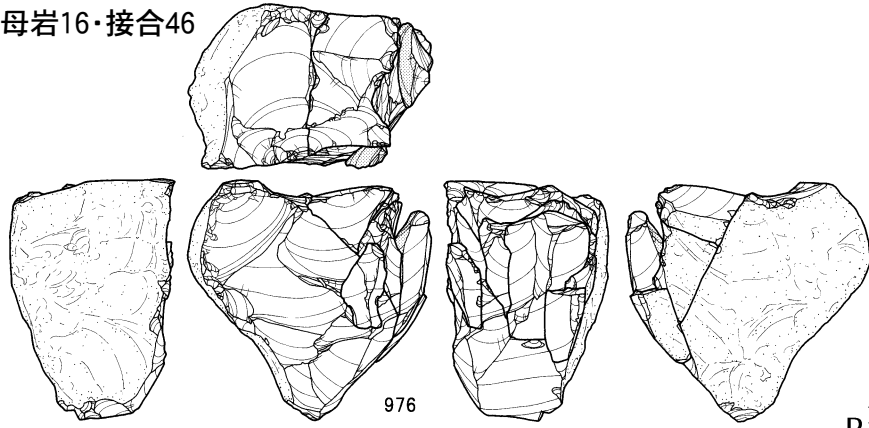

接合46分布図

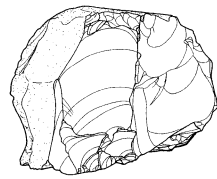
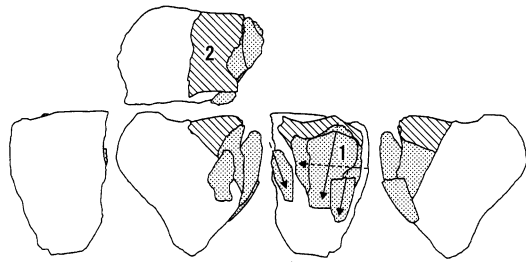
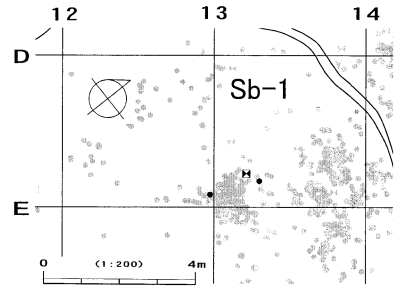

0 10 cm

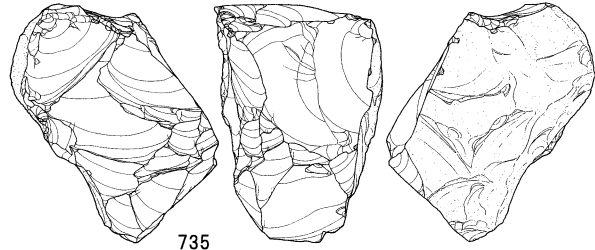

735

母岩93・接合242

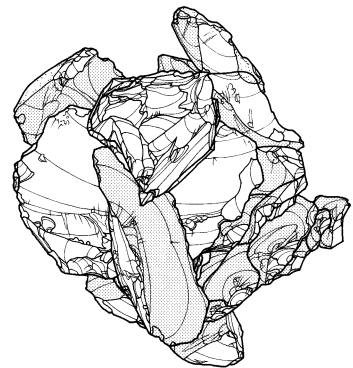
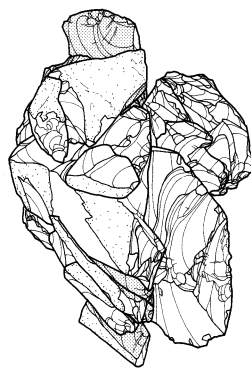
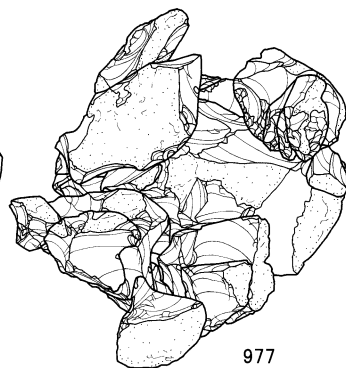
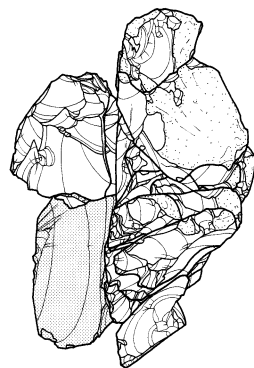
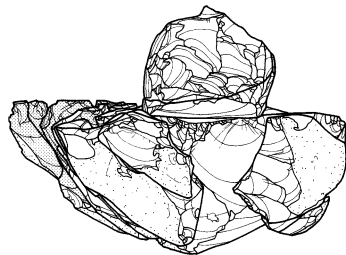

977

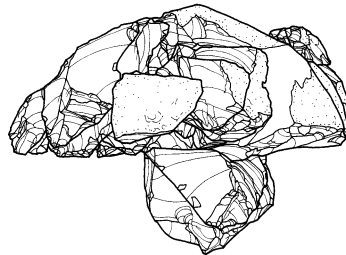

0 10 cm

図Ⅲ-346 A区(Sb-1~13)の石器(285) 母岩16・接合46、母岩93・接合242(1)

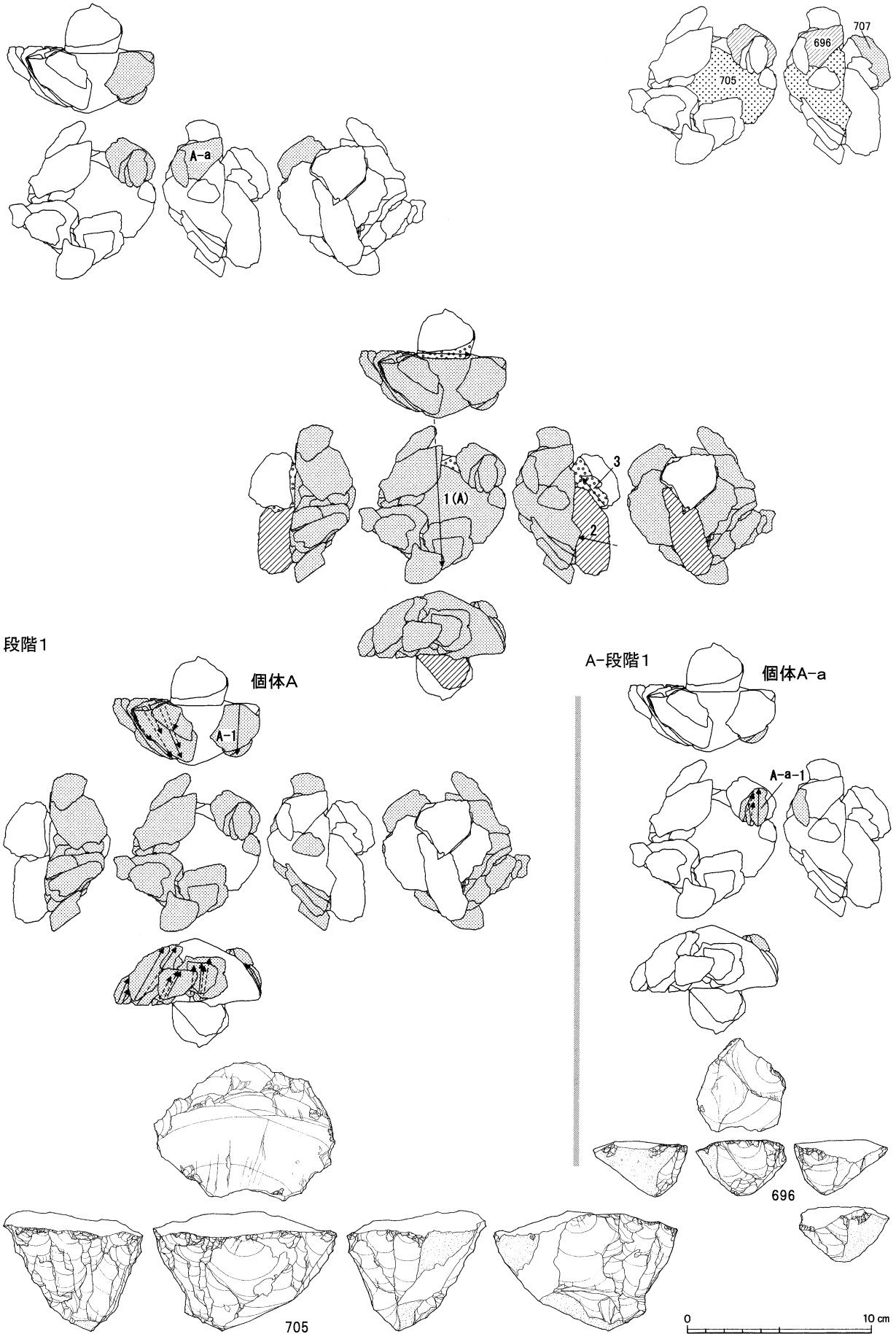

図Ⅲ-347 A区(Sb-1~13)の石器(286) 母岩93・接合242(2)

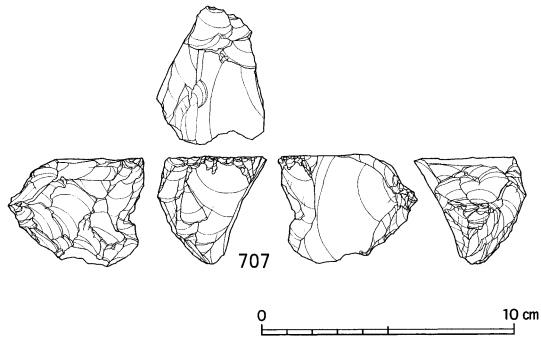

接合242分布図

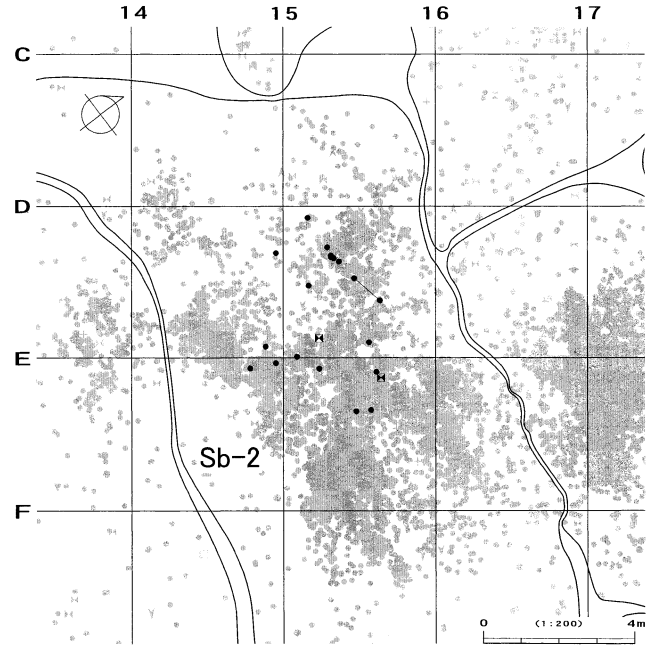

接合242(個体以外)分布図

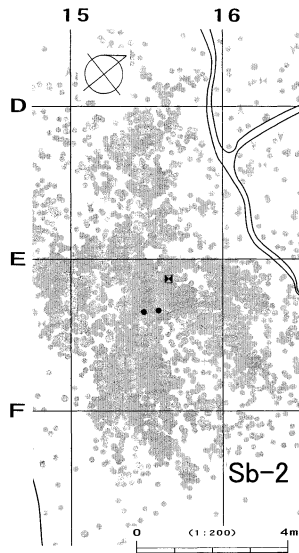

接合242(個体A)分布図 ※個体A-aは除く

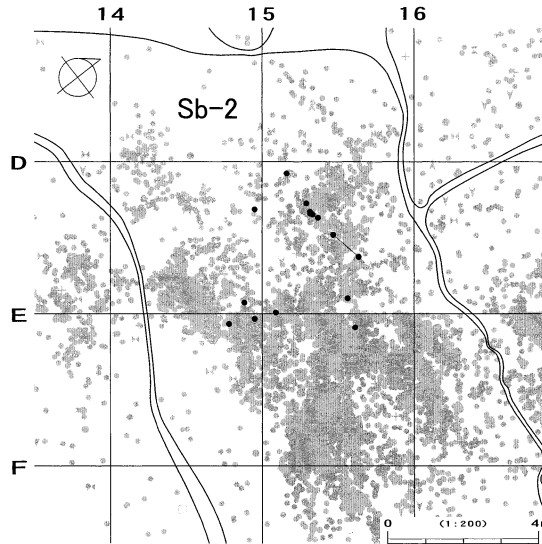

接合242(個体A-a)分布図

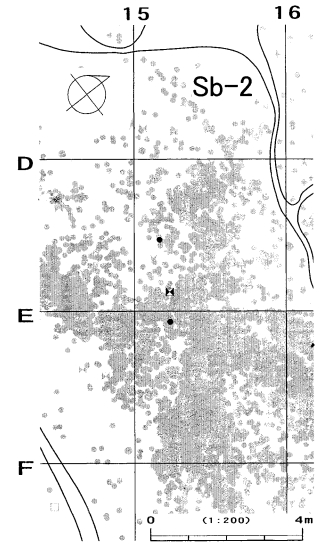

接合649

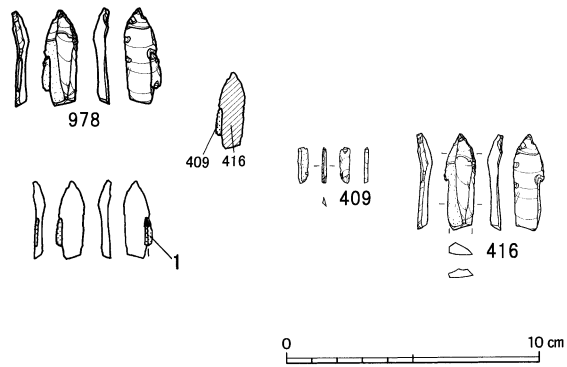

接合649分布図

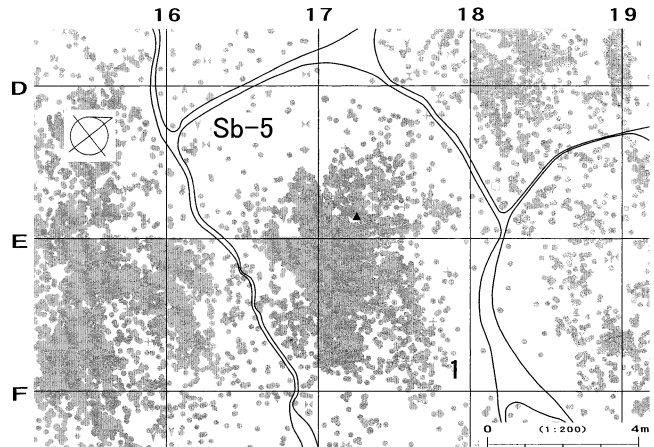

図Ⅲ-348 A区(Sb-1~13)の石器(287) 母岩93・接合242(3)、接合649

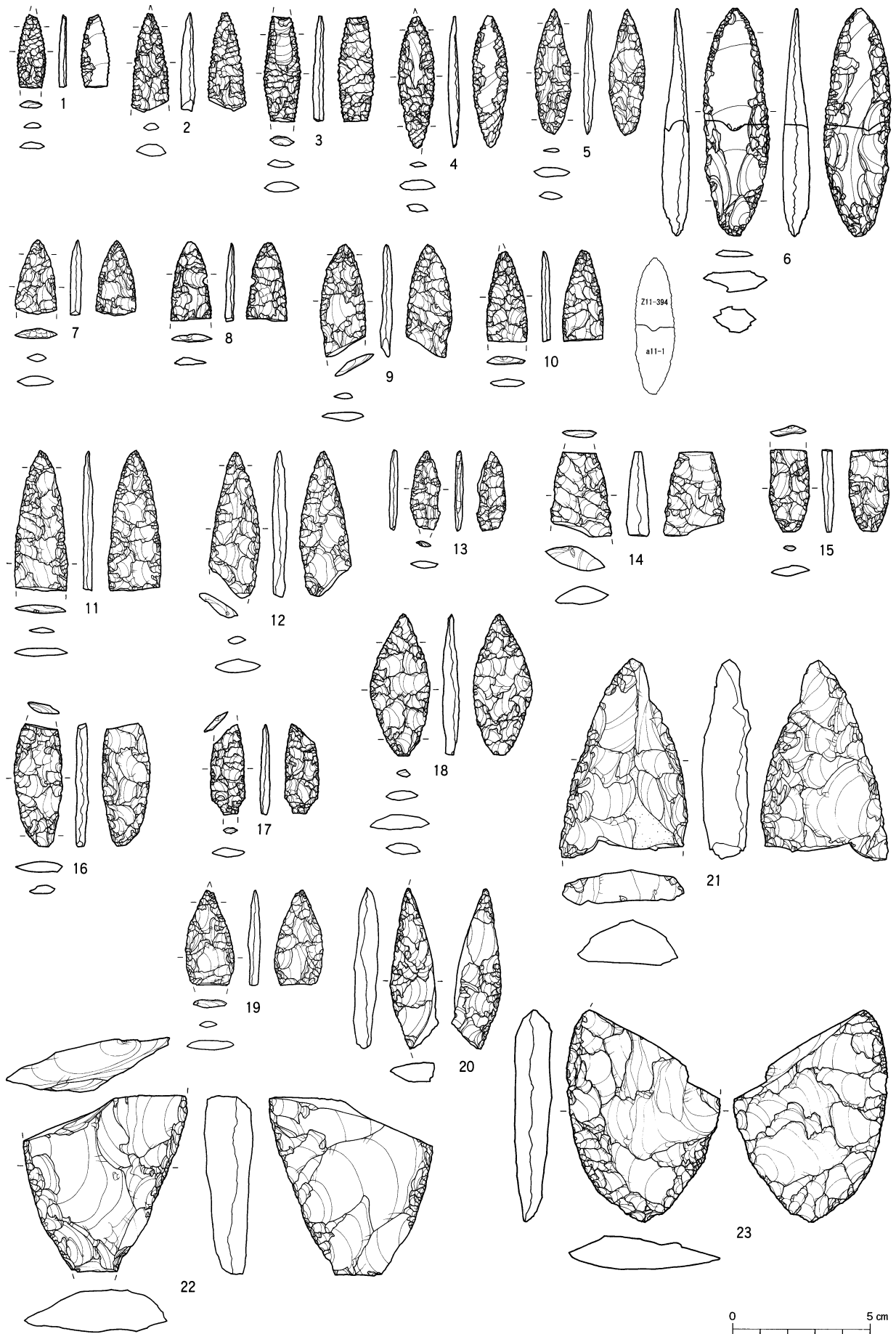

図Ⅲ-349 B区(Sb-14~17)の石器(1) 尖頭器

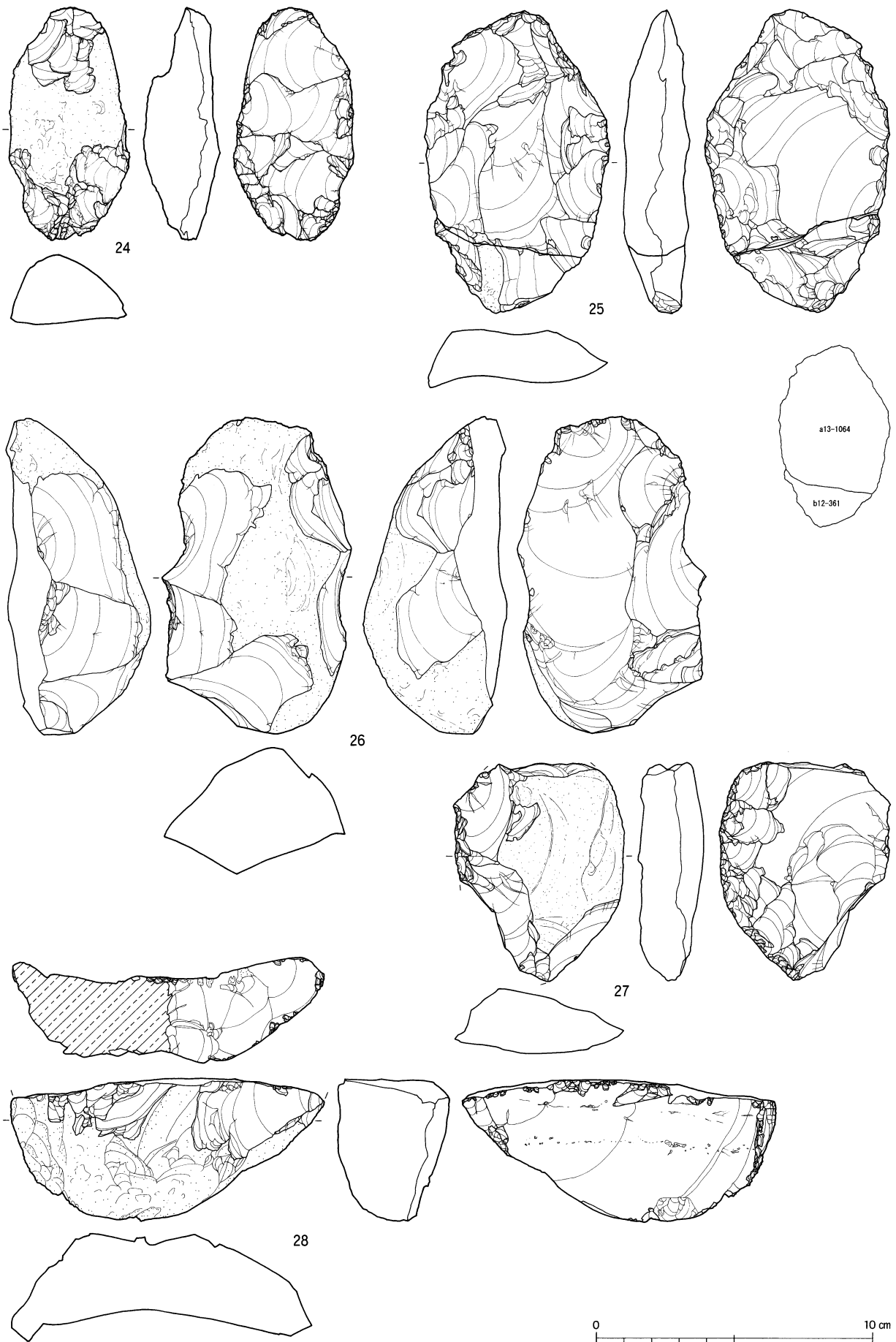

図Ⅲ-350 B区(Sb-14~17)の石器(2) 両面調整石器



図III-351 B区(Sb-14~17)の石器(3) 両面調整石器・彫器・削器・二次加工ある剥片

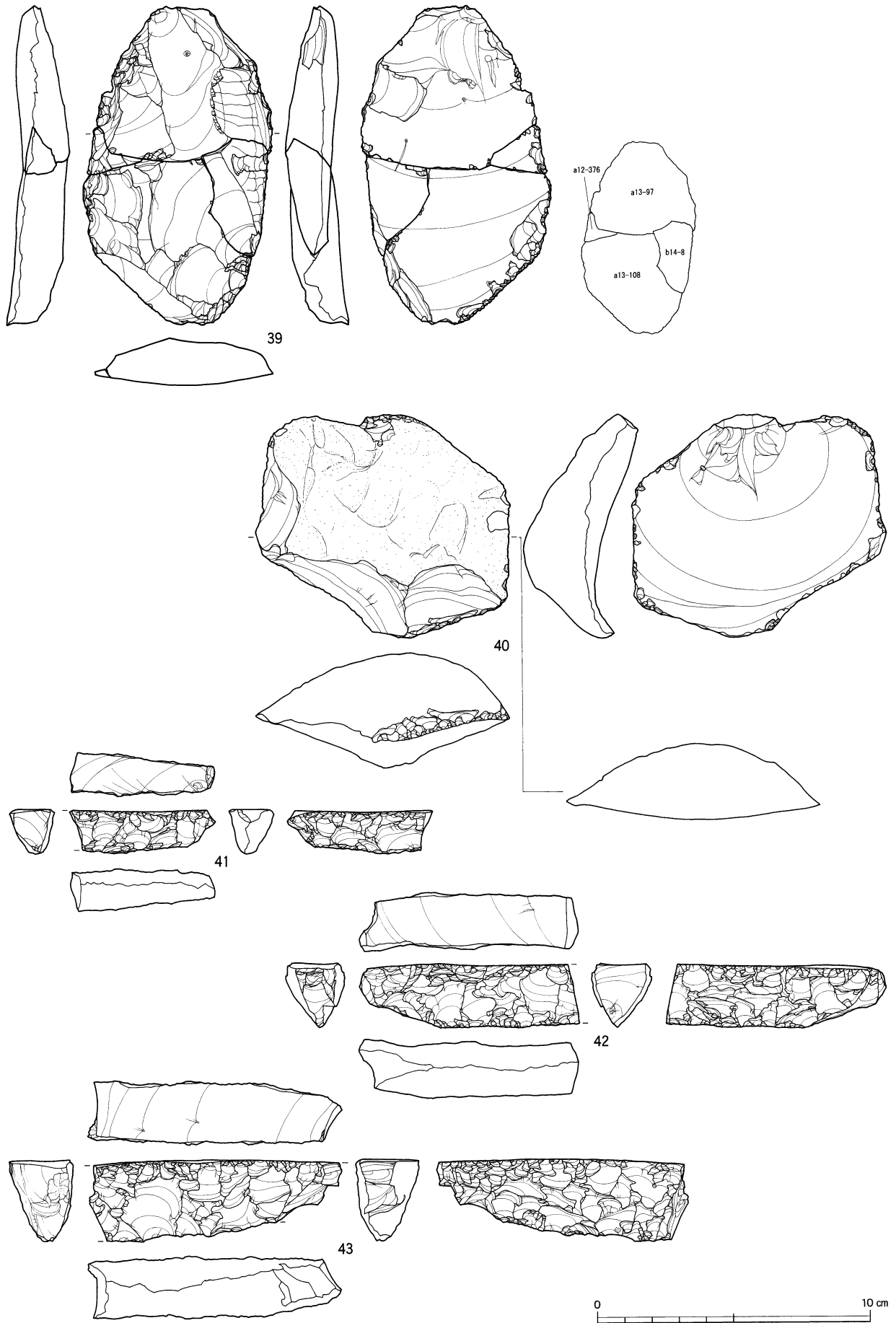

図Ⅲ-352 B区(Sb-14~17)の石器(4) 二次加工ある剥片・舟底形石器

Sb-14~17

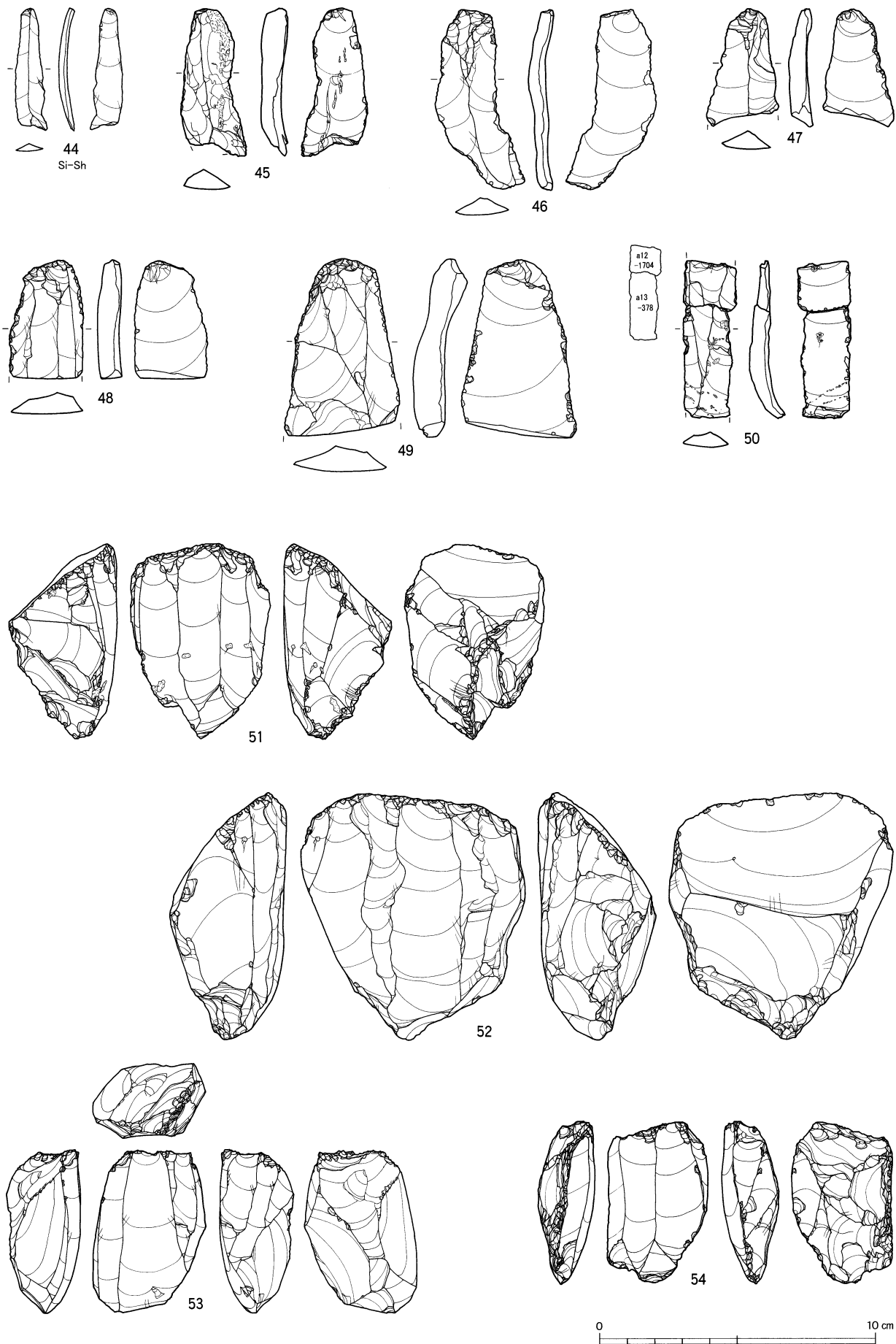

図III-353 B区(Sb-14~17)の石器(5) 石刃・石刃核

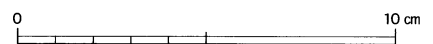
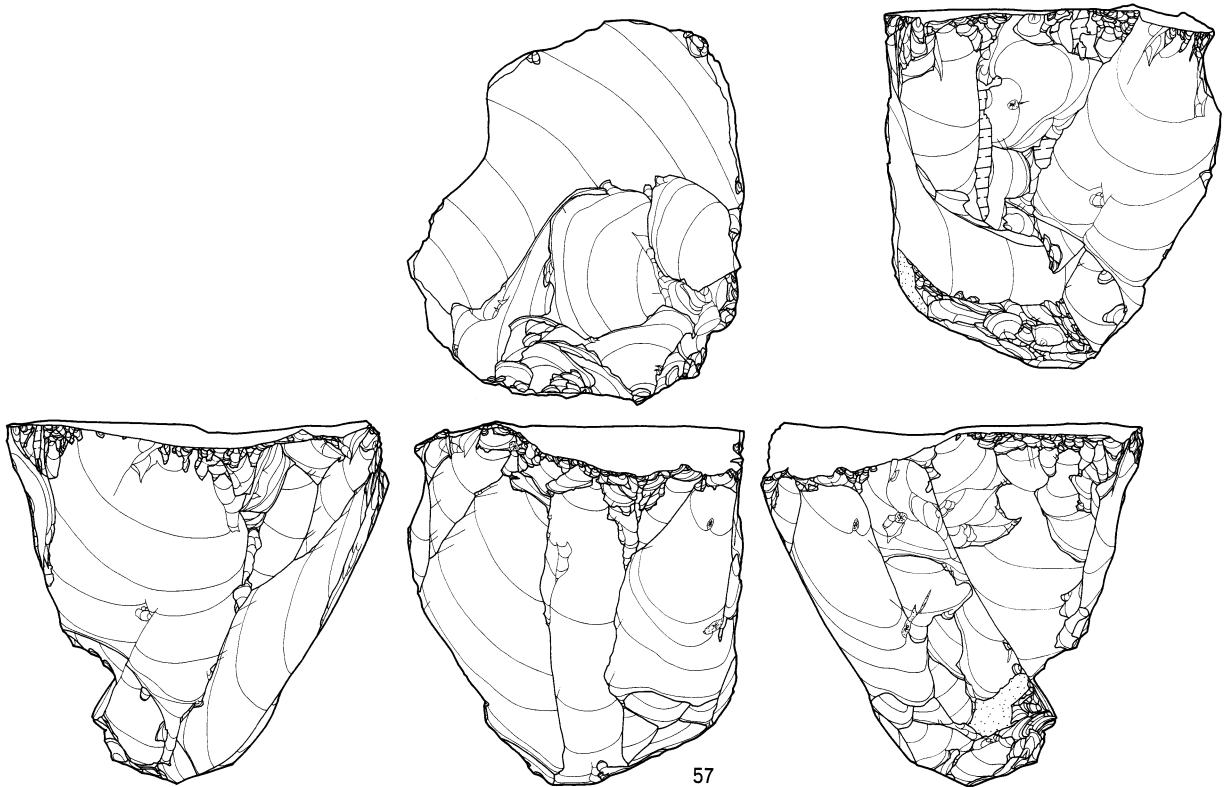
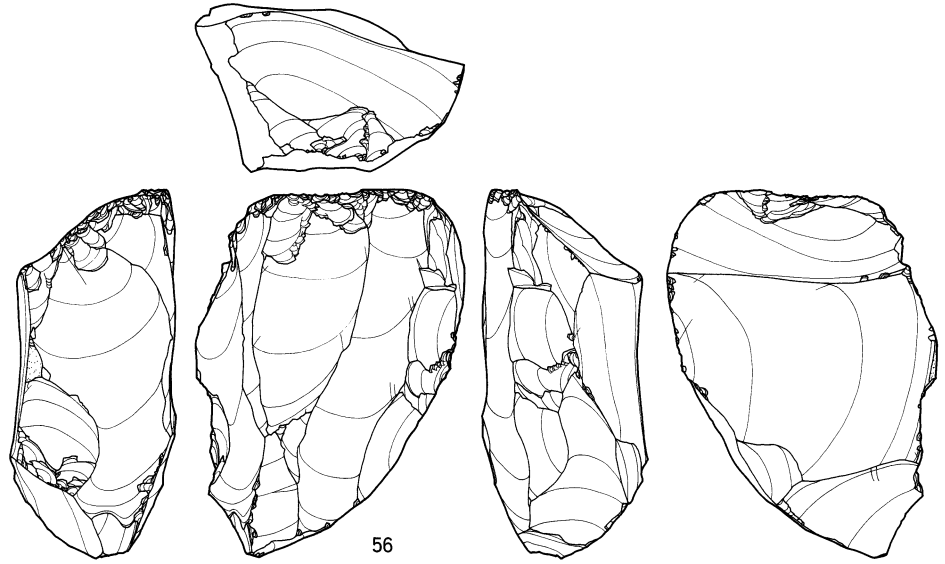
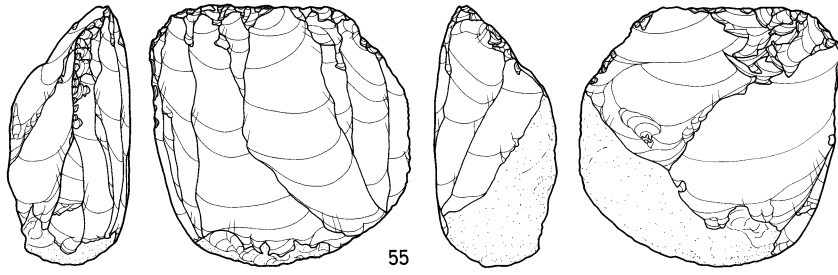

図Ⅲ-354 B区(Sb-14~17)の石器(6) 石刃核

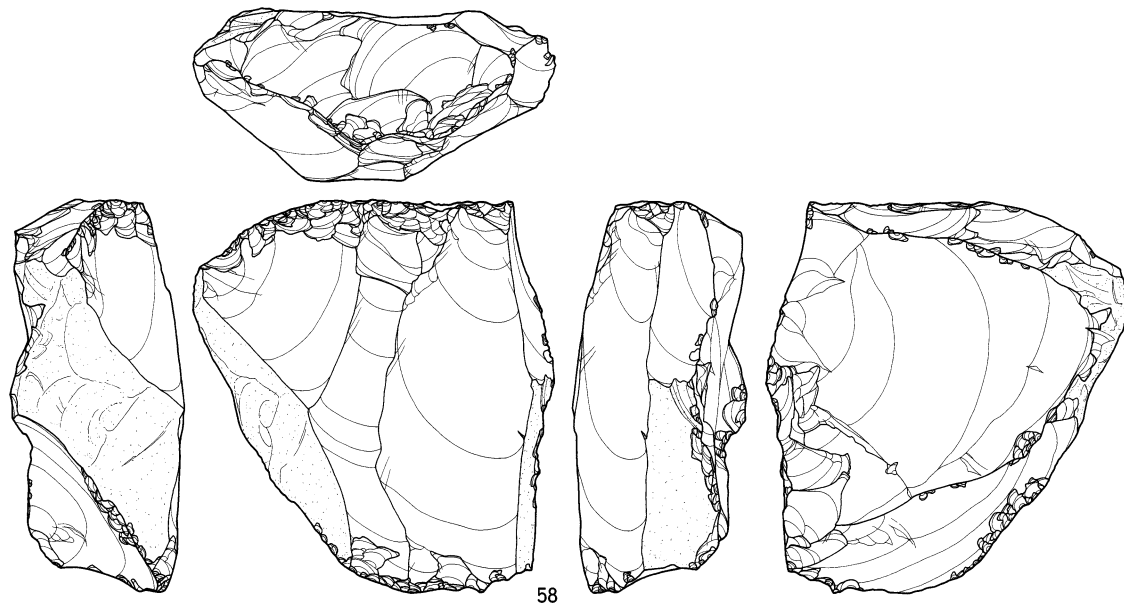

58

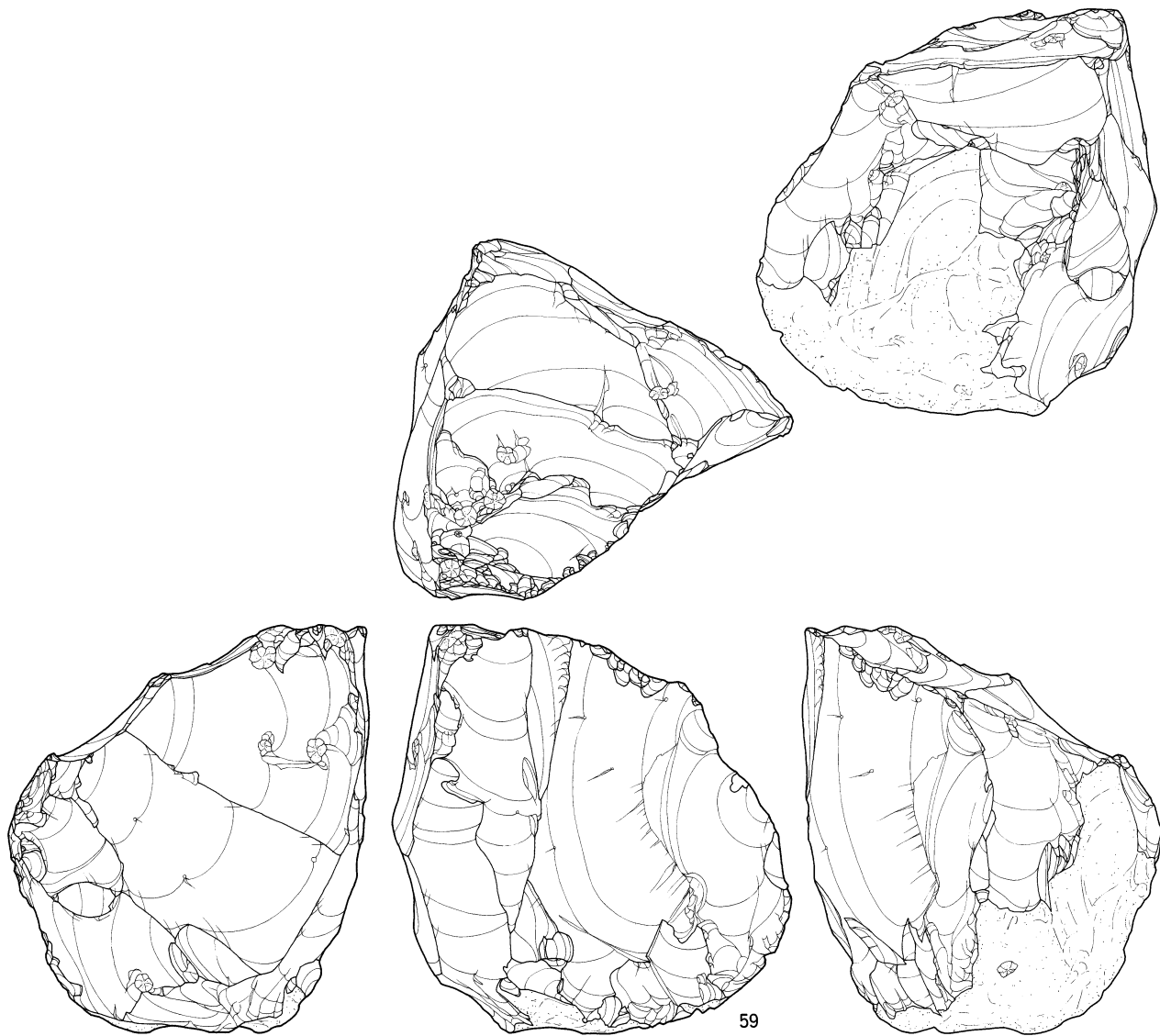

59

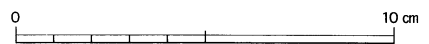

図III-355 B区(Sb-14~17)の石器(7) 石刃核

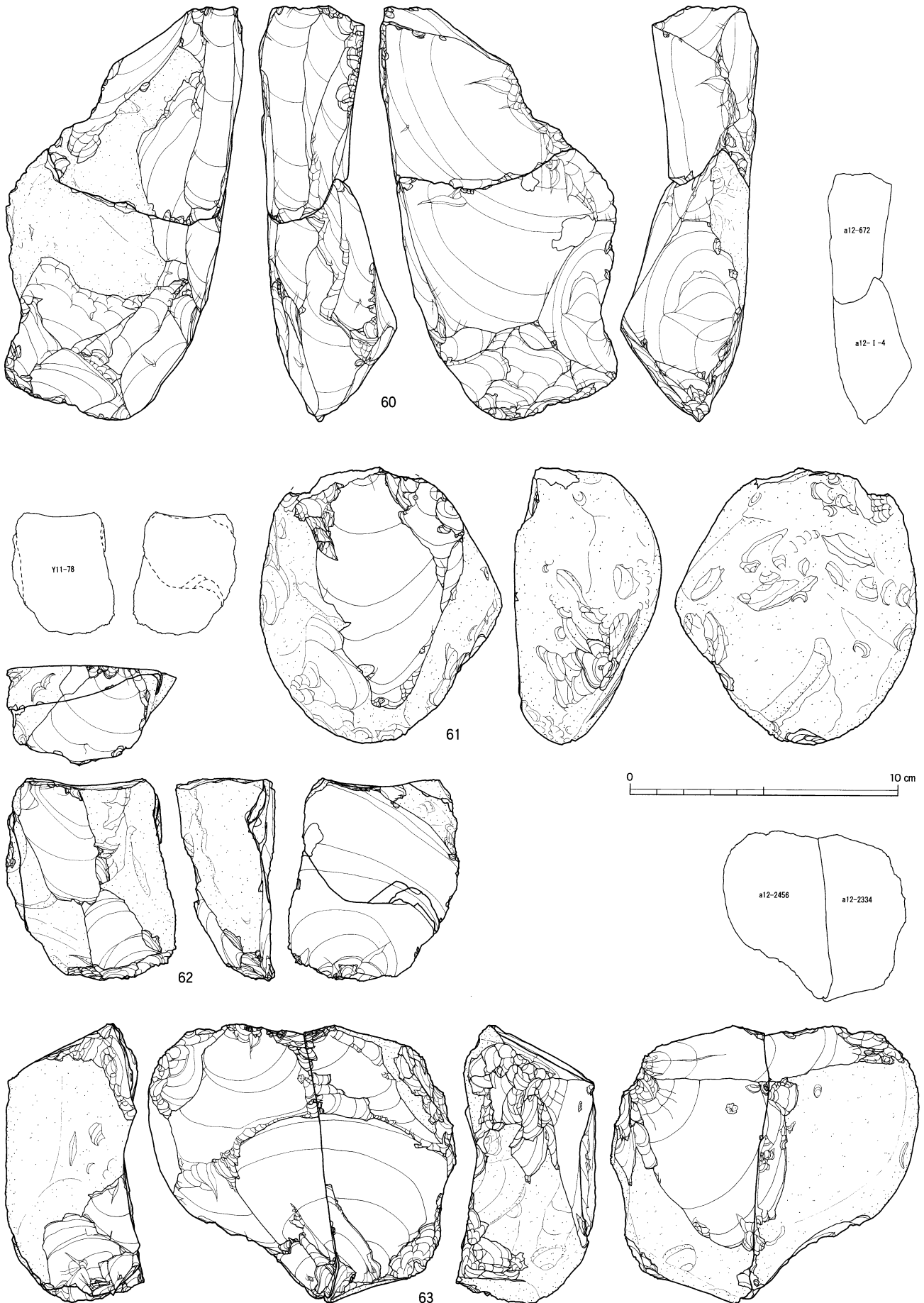

図Ⅲ-356 B区(Sb-14~17)の石器(8) 石刃核・石核

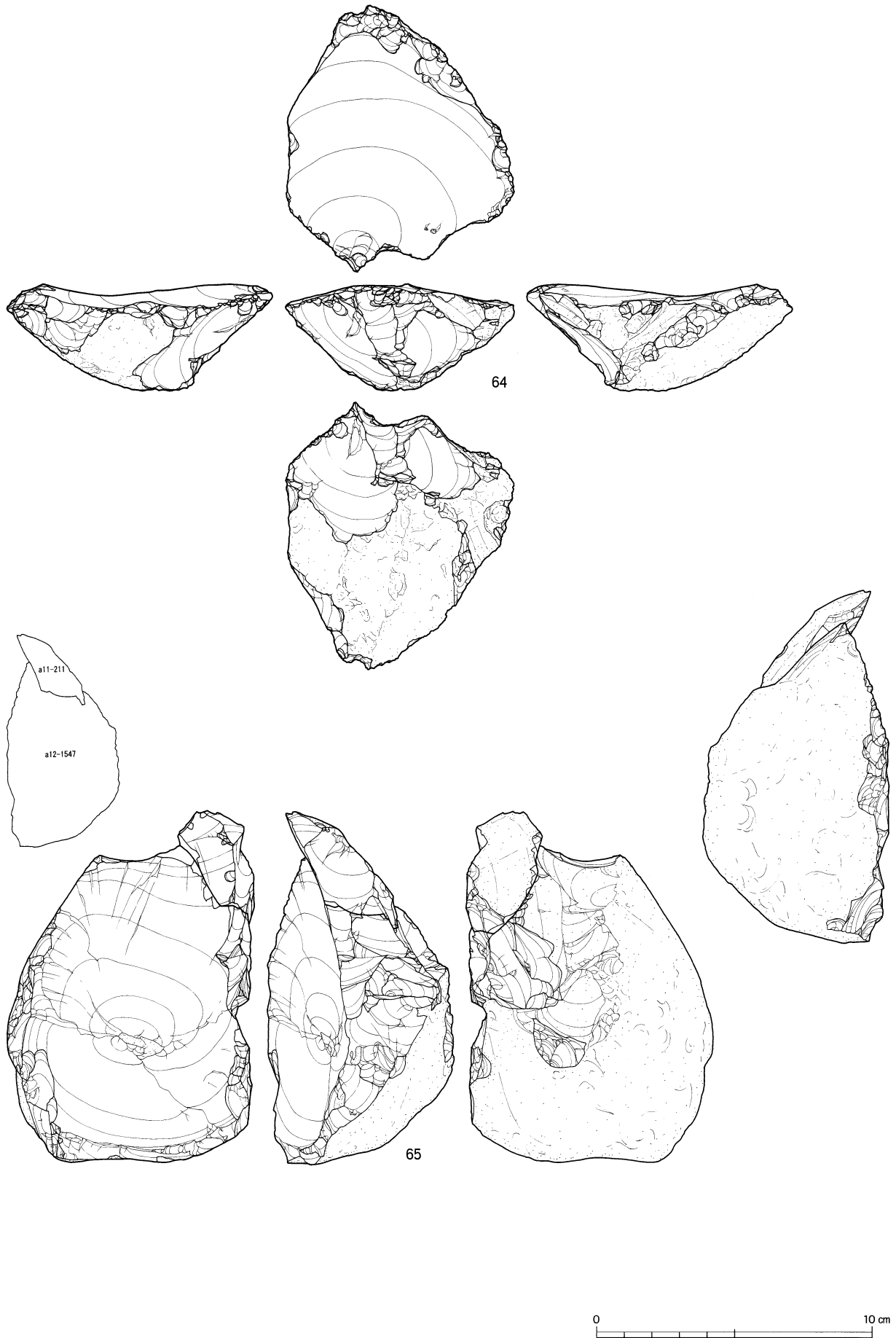

図Ⅲ-357 B区(Sb-14~17)の石器(9) 石核

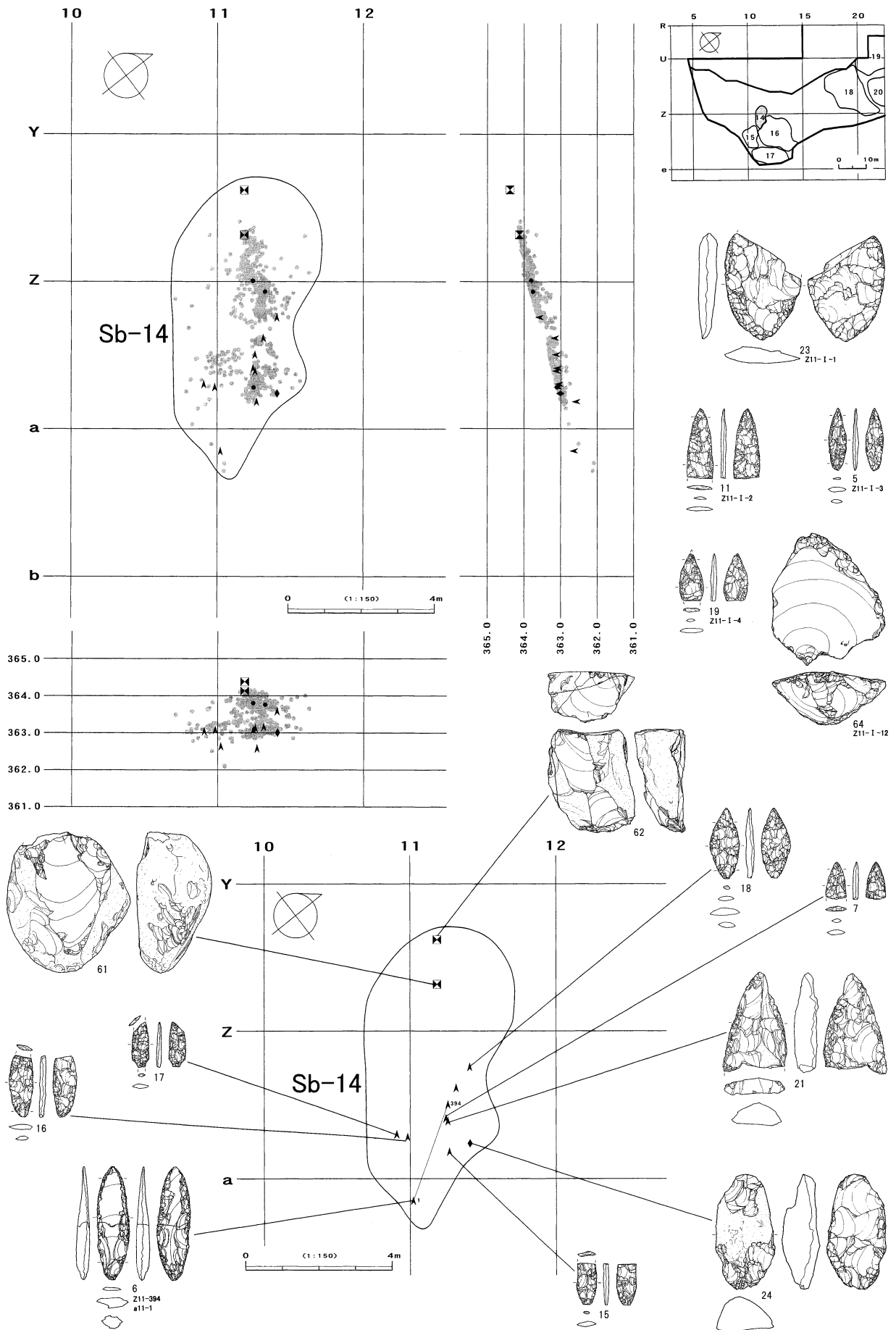

図III-358 Sb-14の分布図・遺物

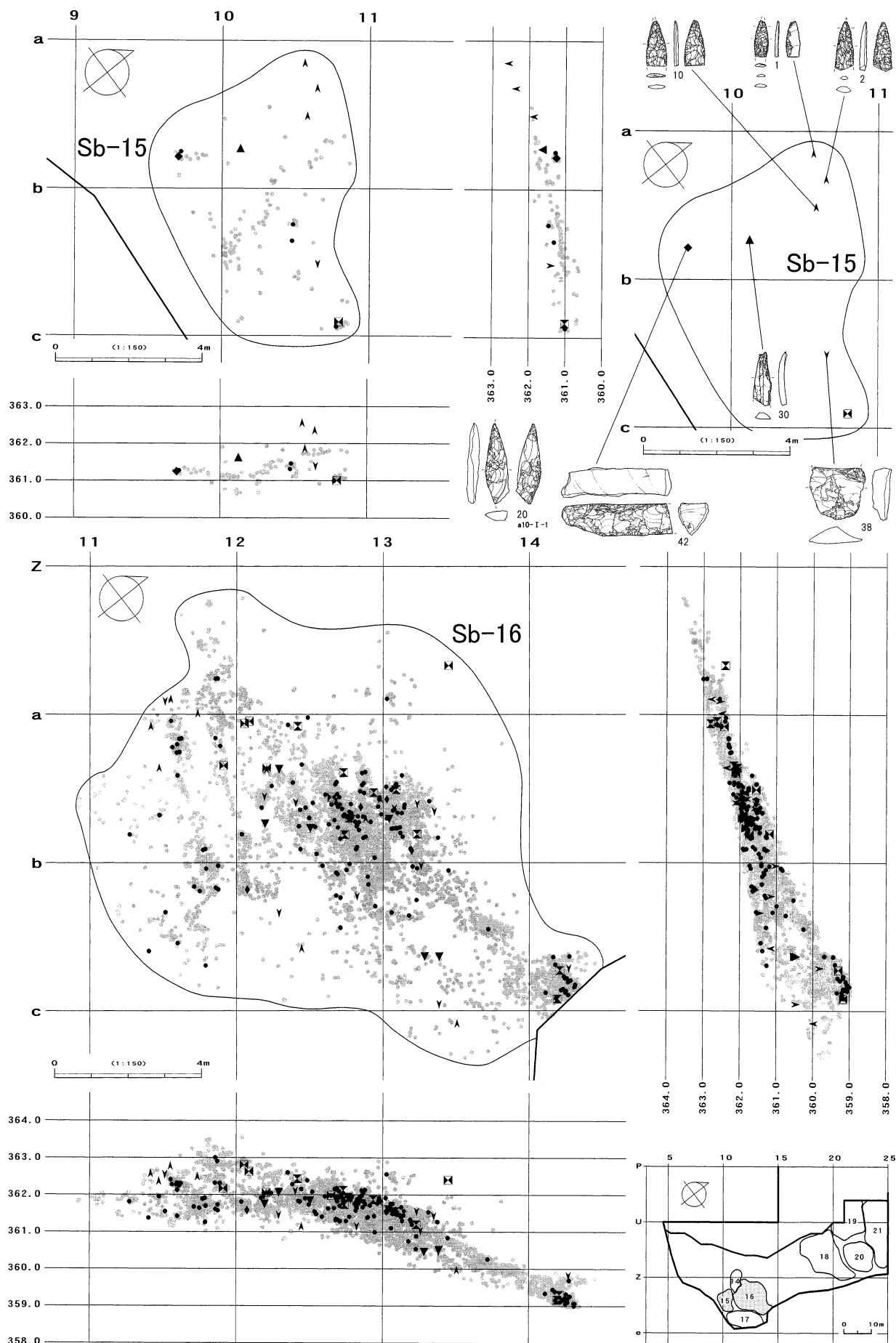

図Ⅲ-359 Sb-15・16の分布図・遺物

尖頭器、両面調整石器、細石刃核、舟底形石器、削器、二次加工ある剥片、黒曜石以外

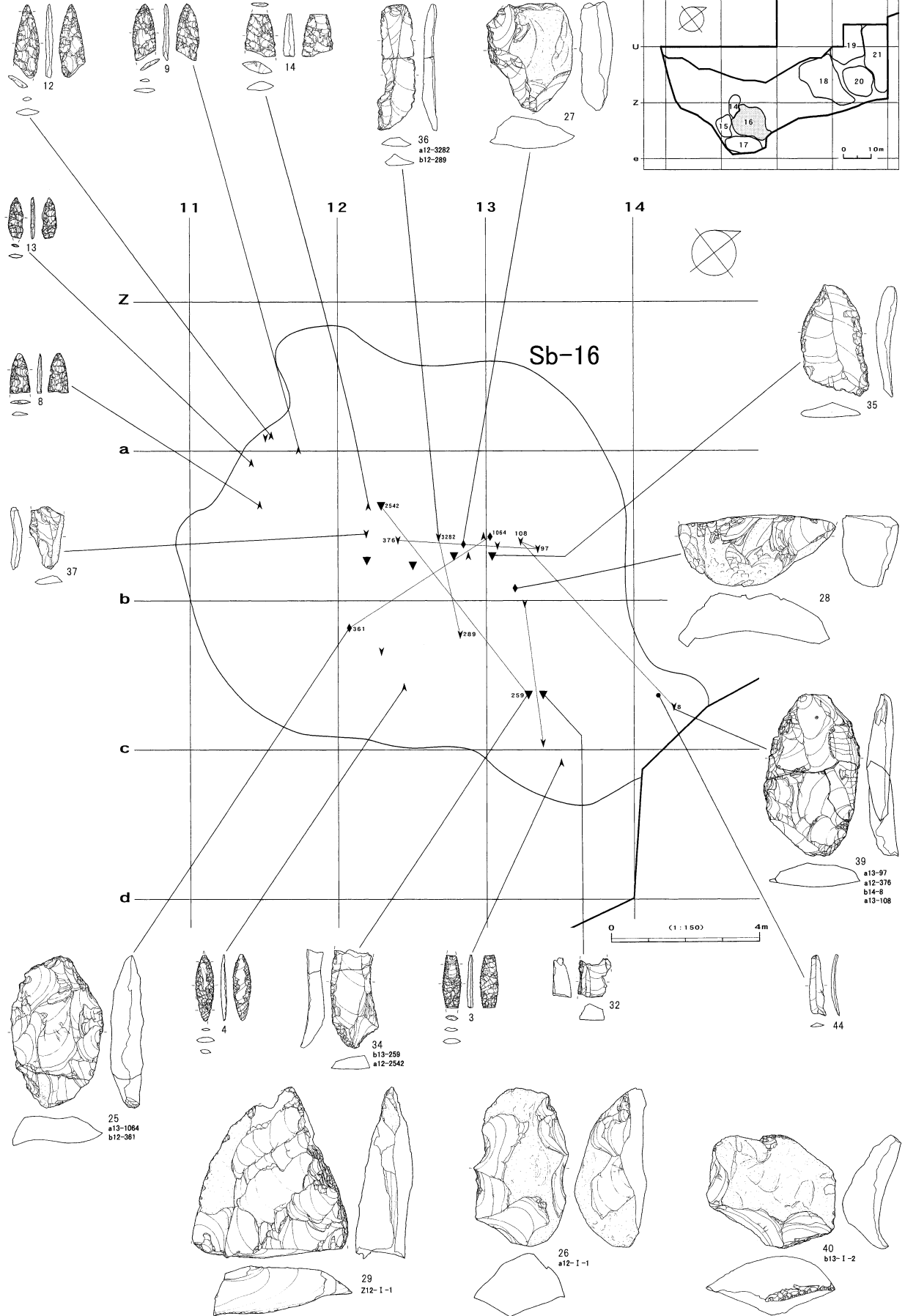

図III-360 Sb-16の遺物(1)

Sb-14~17

石刃核、石核

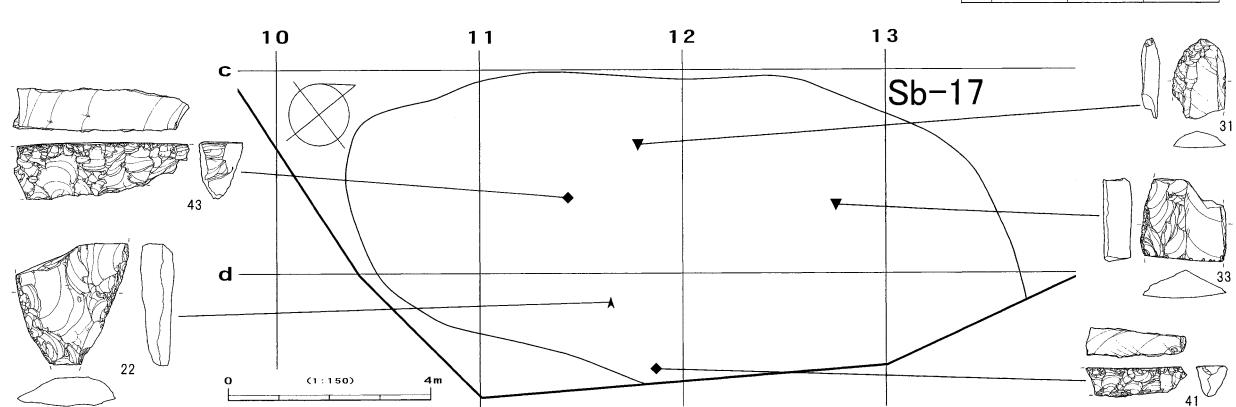
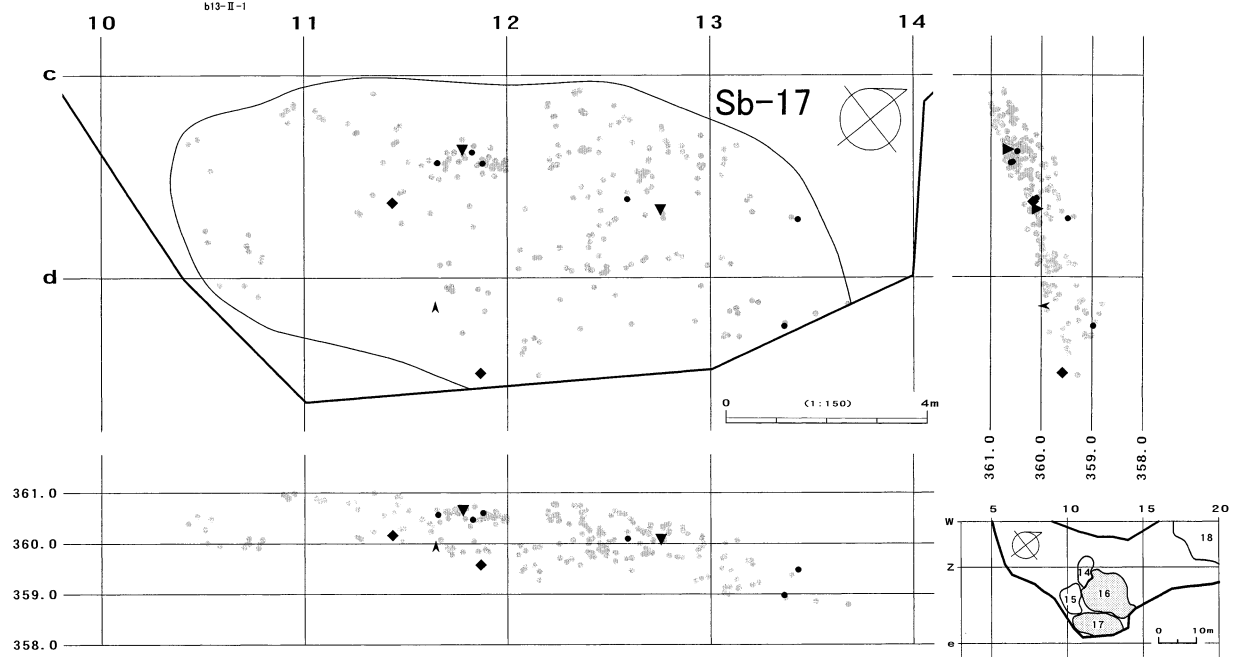
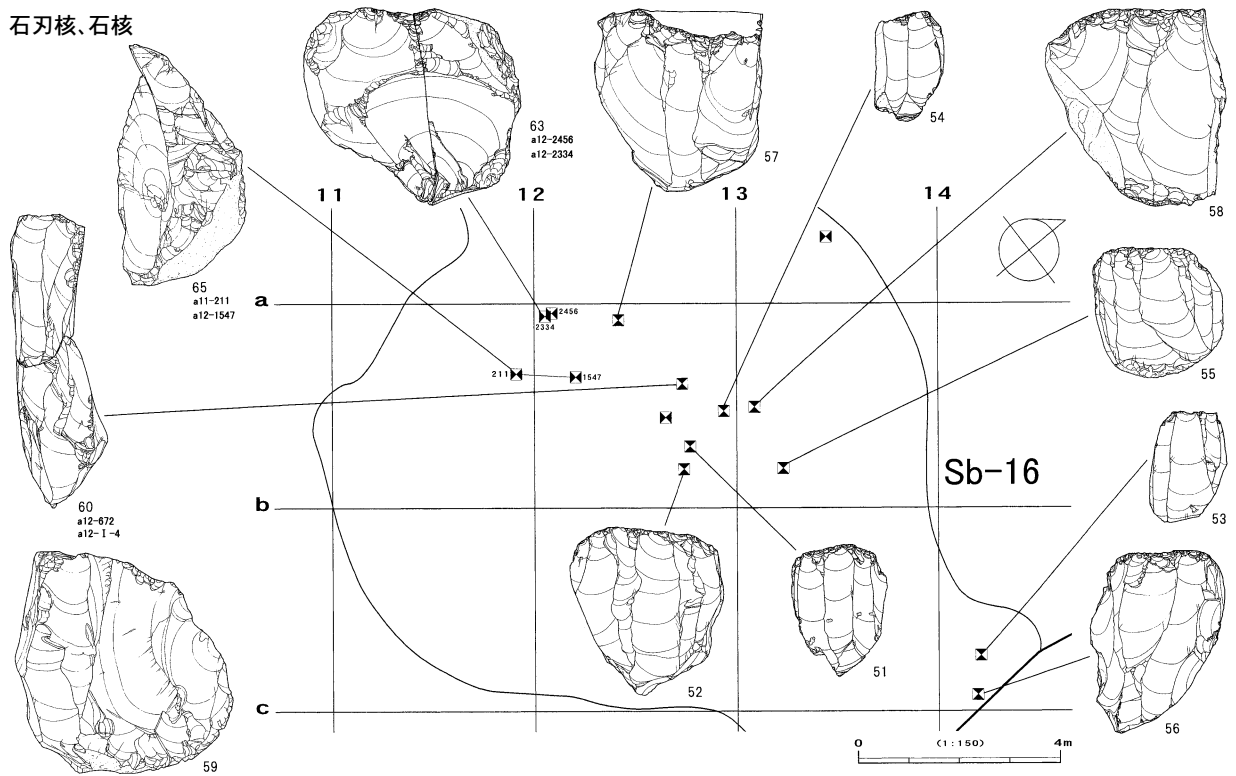

図III-361 Sb-16の遺物(2)、Sb-17の分布図・遺物

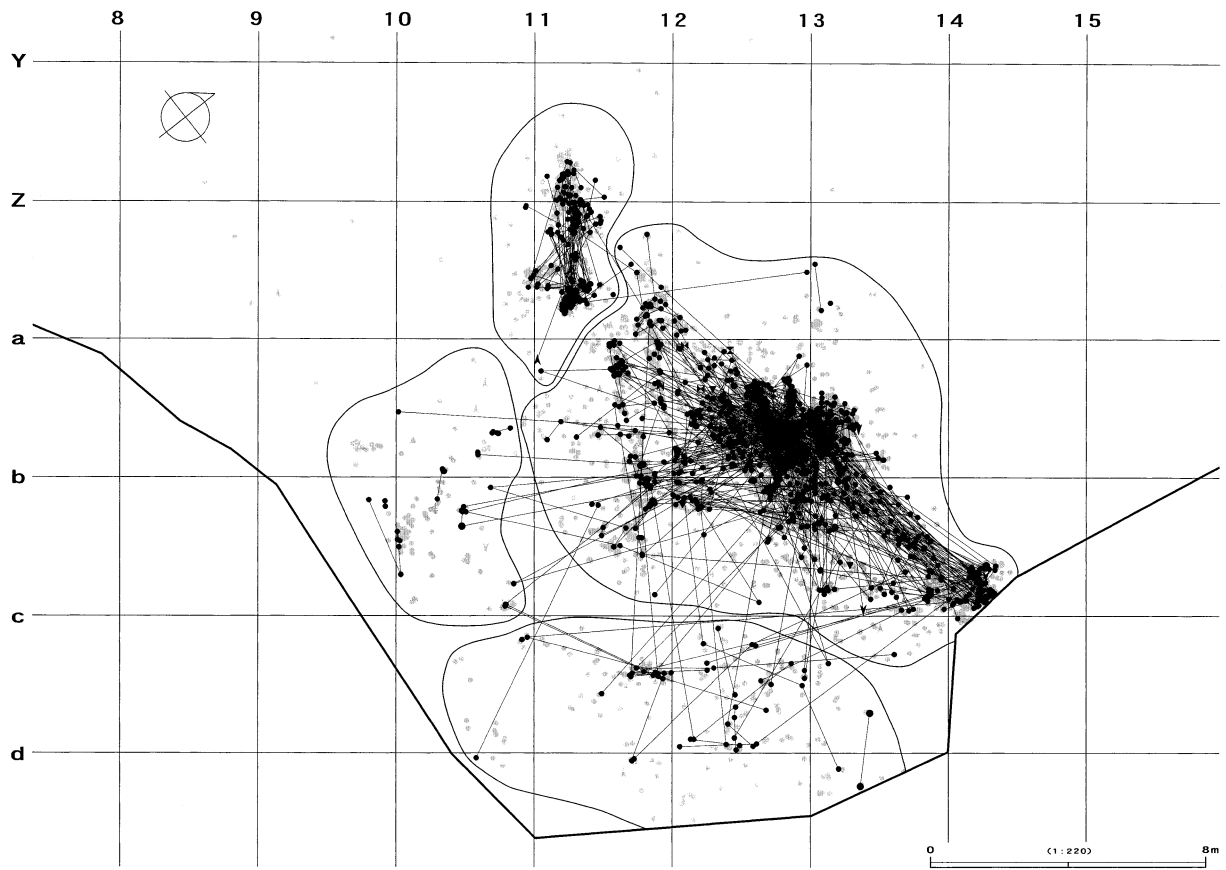

全接合分布図

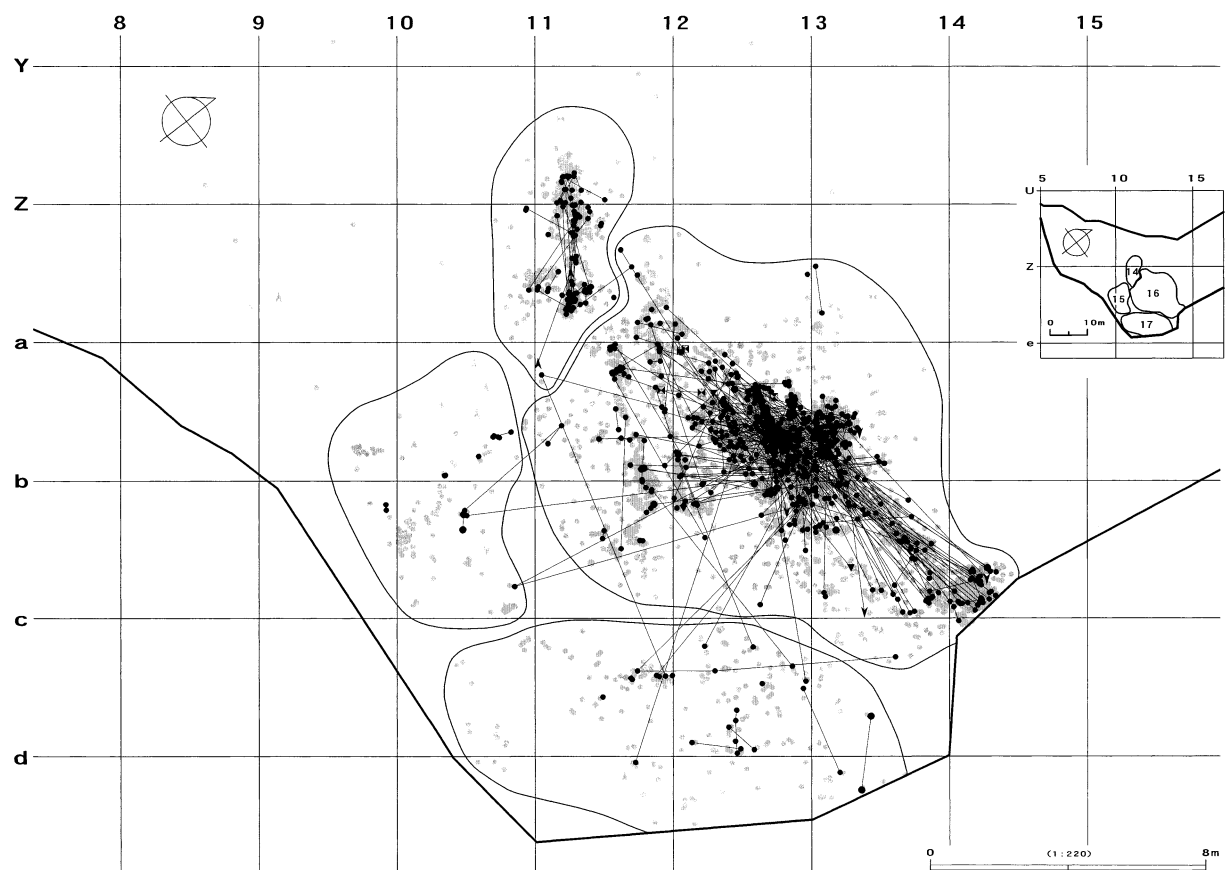

折れ面接合分布図

図Ⅲ-362 B区(Sb-14~17)の接合分布図

母岩331・接合1094

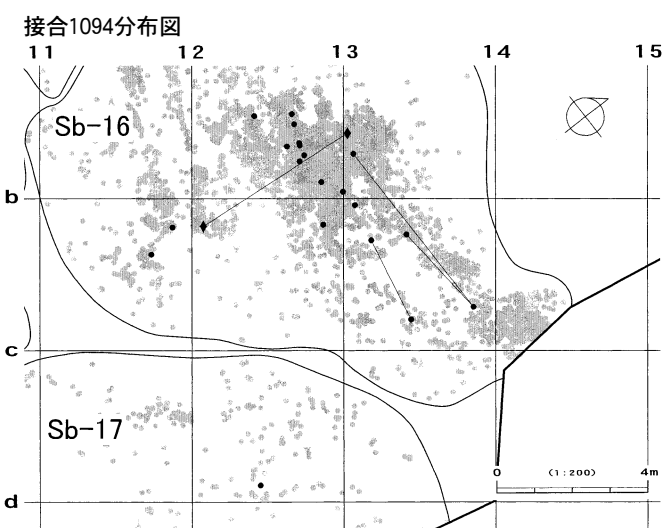
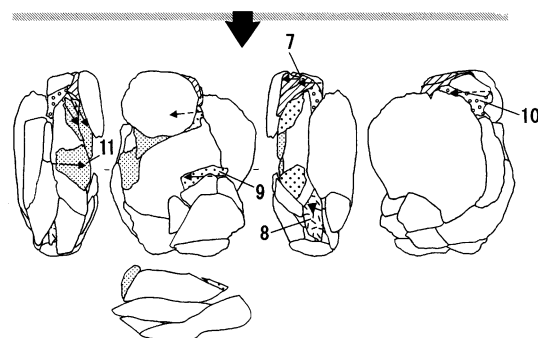
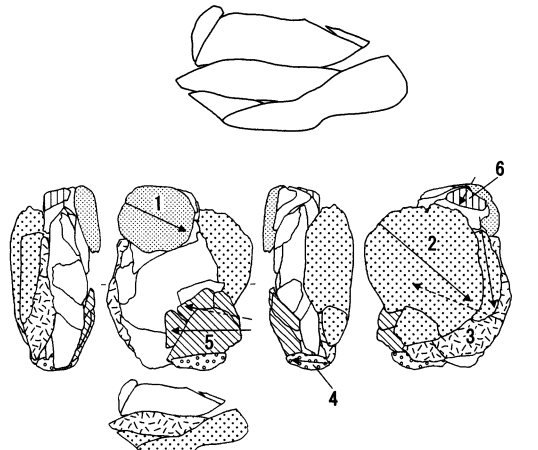
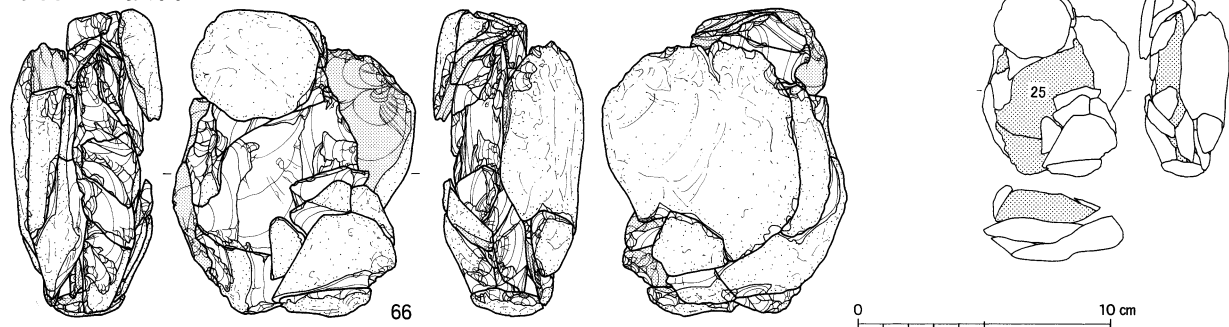

母岩348・接合1168

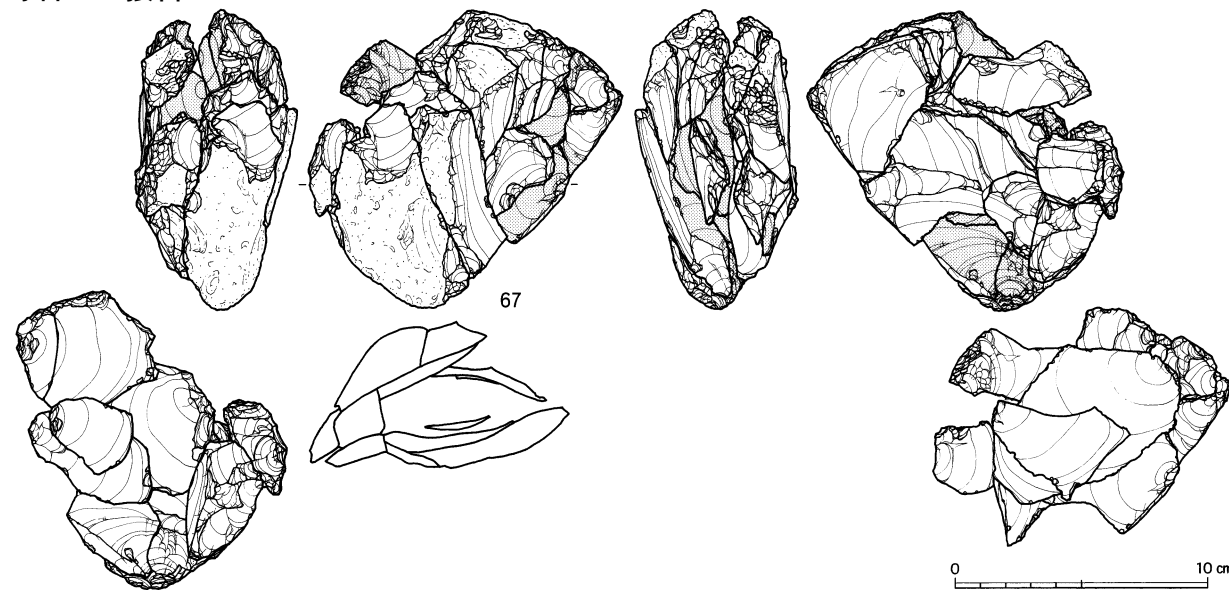

図Ⅲ-363 B区(Sb-14~17)の石器(10) 母岩331・接合1094、母岩348・接合1168(1)

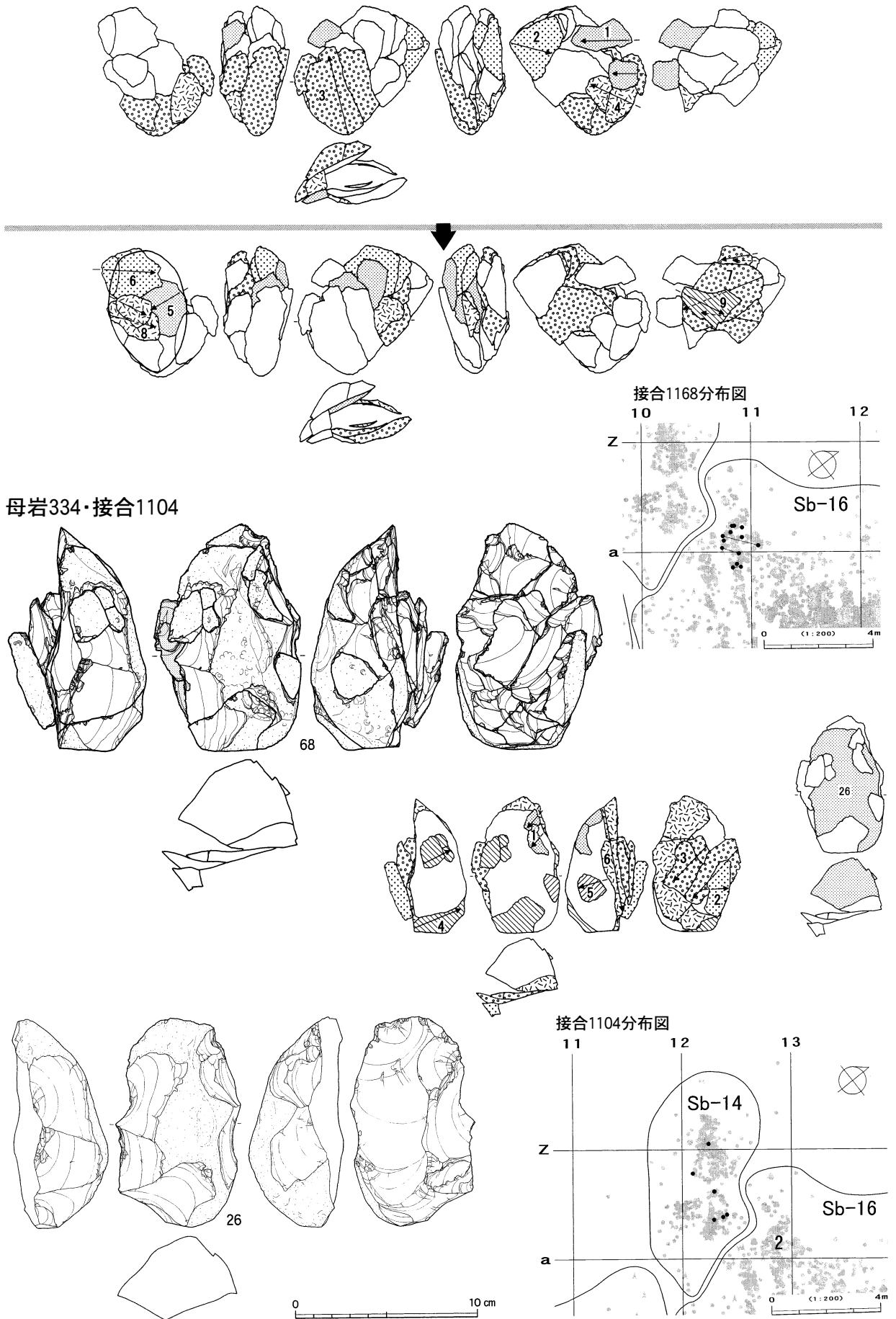

図III-364 B区(Sb-14~17)の石器(11) 母岩348・接合1168(2)、母岩334・接合1104

母岩330・接合1093

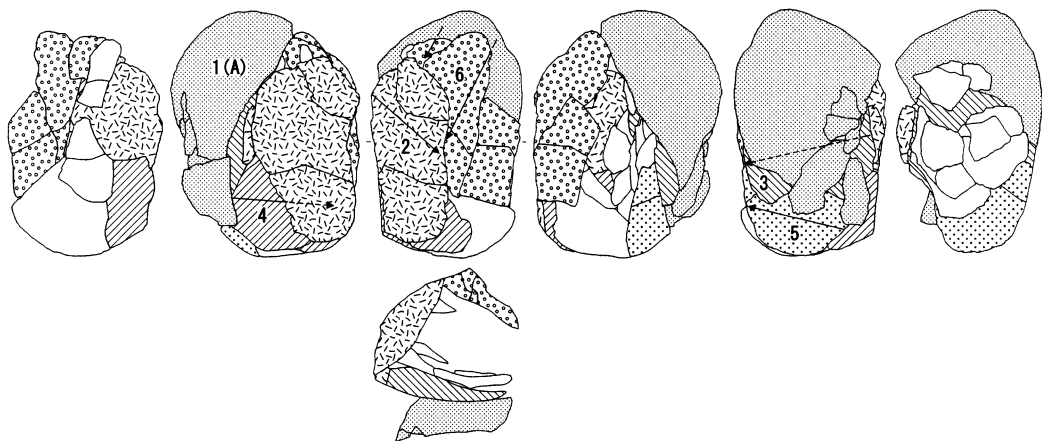
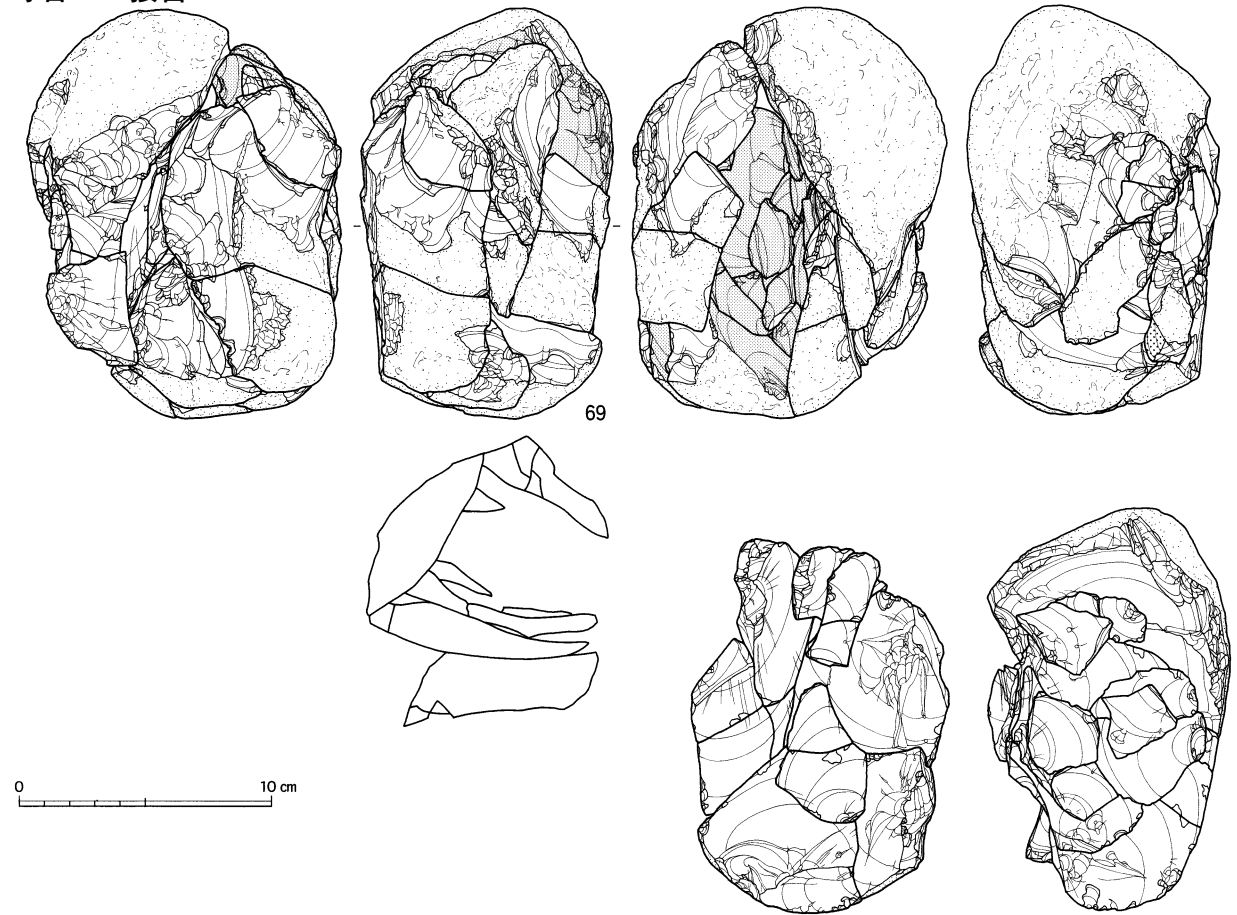

段階1

個体A

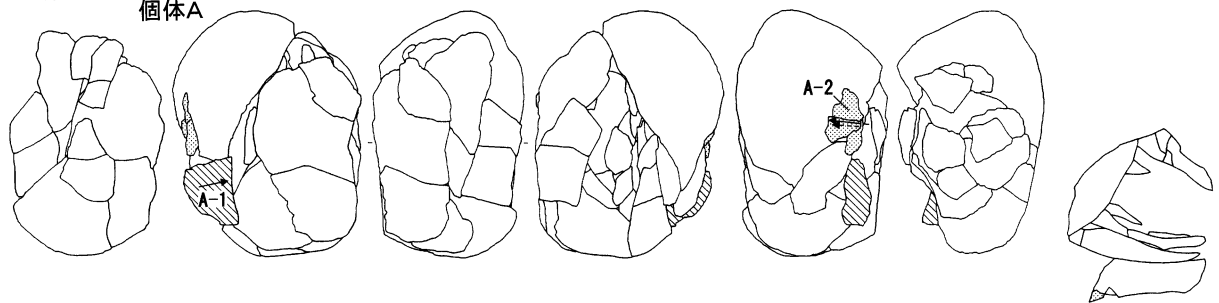

図Ⅲ-365 B区(Sb-14~17)の石器(12) 母岩330・接合1093(1)

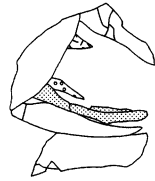
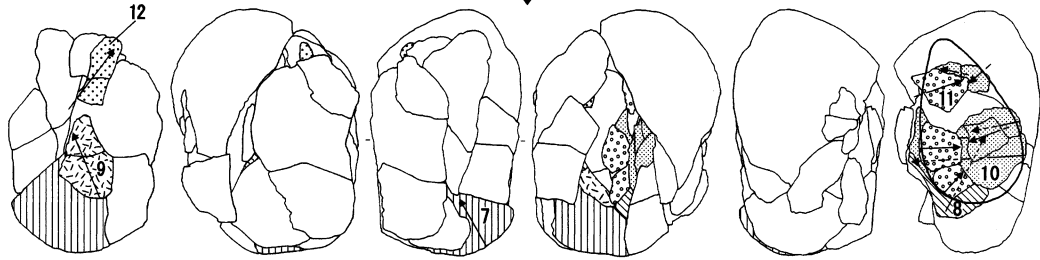
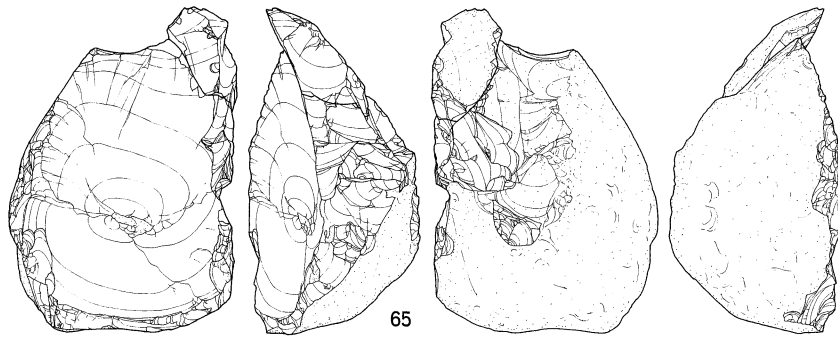

段階8

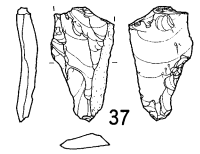

接合1093分布図

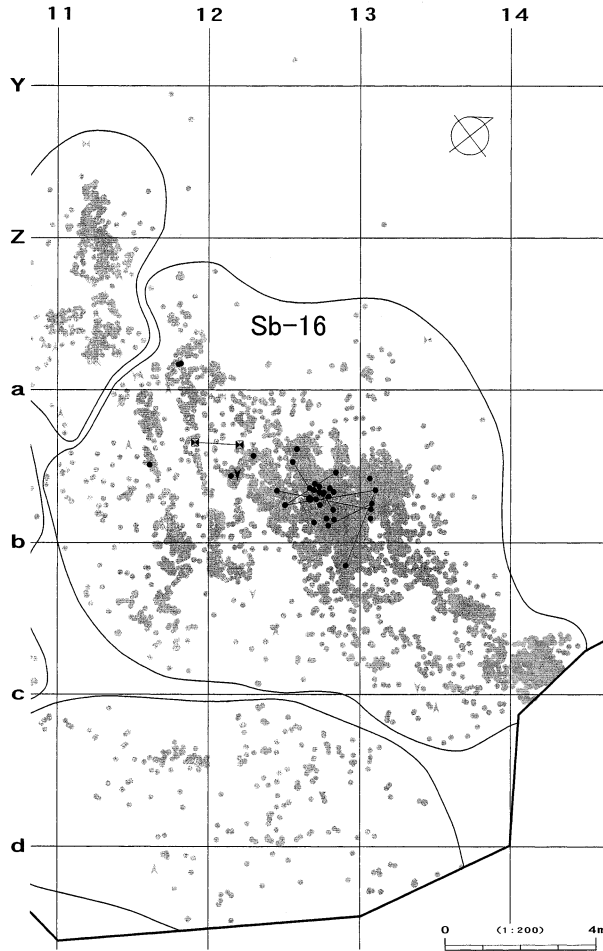

接合1093(個体以外)分布図

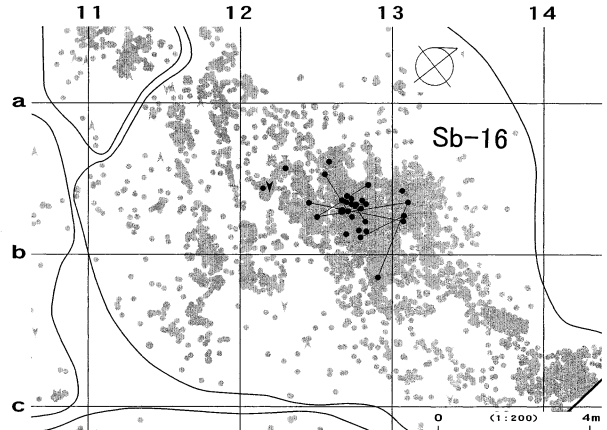

接合1093(個体A)分布図

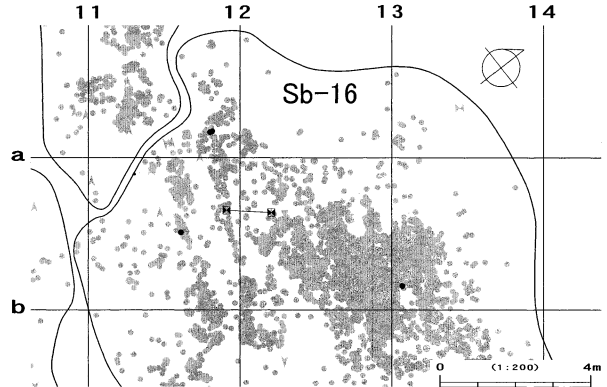

図III-366 B区(Sb-14~17)の石器(13) 母岩330・接合1093(2)

母岩358・接合1210

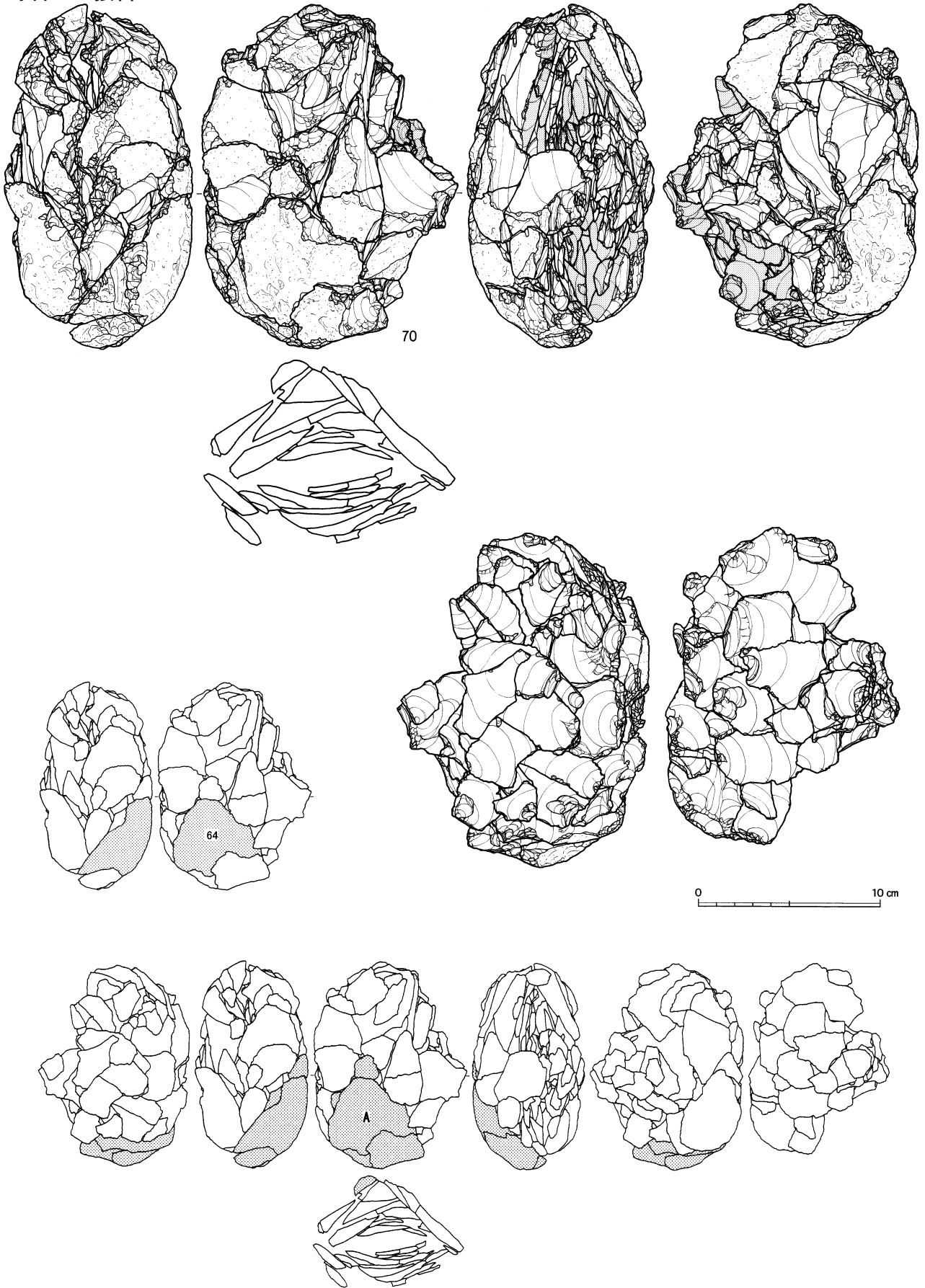

図Ⅲ-367 B区(Sb-14~17)の石器(14) 母岩358・接合1210(1)

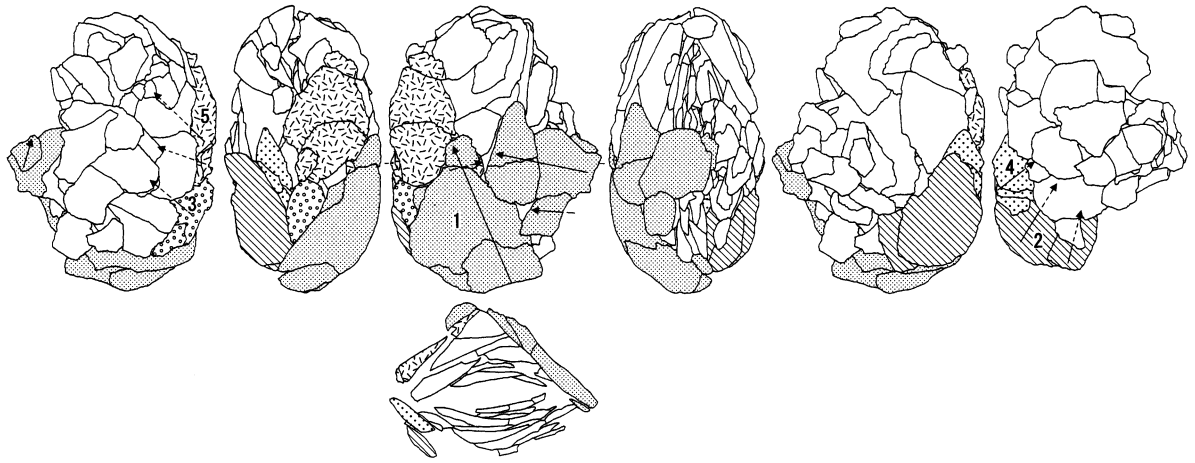

段階1

個体A

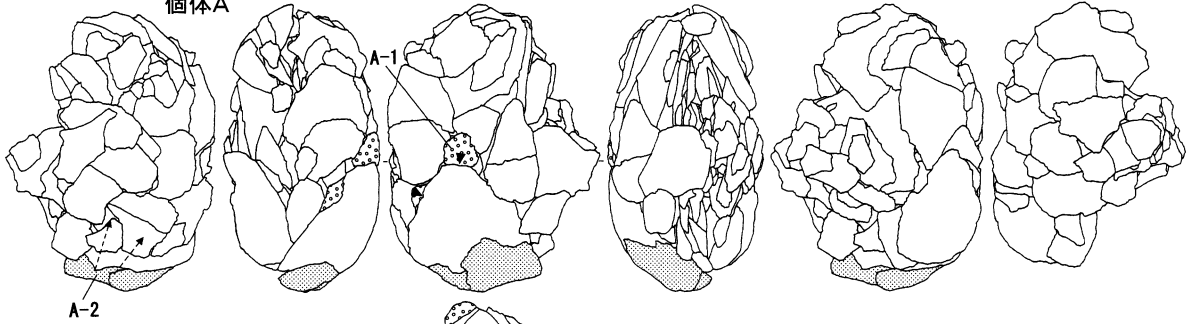

A-2

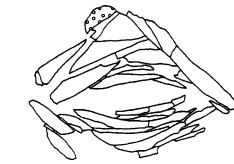

64

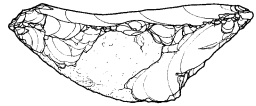

0 10 cm

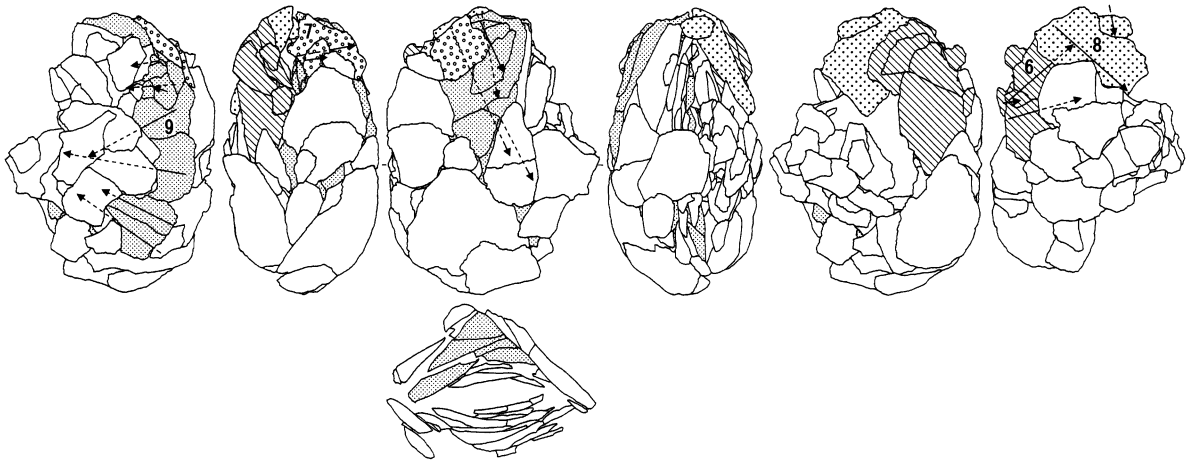

図Ⅲ-368 B区(Sb-14~17)の石器(15) 母岩358・接合1210(2)

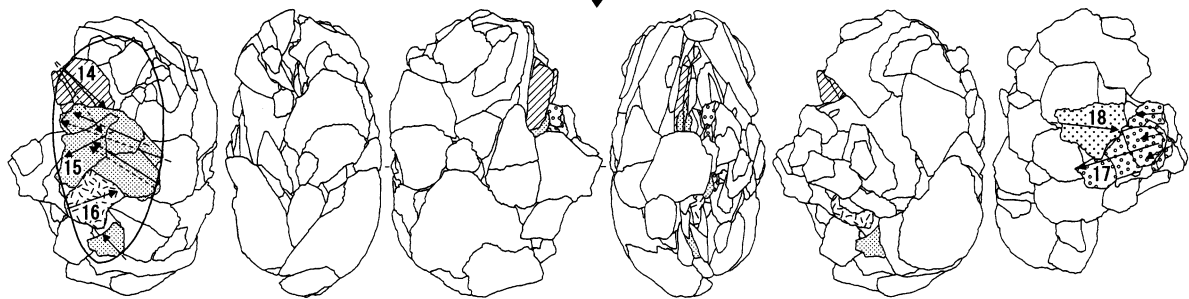
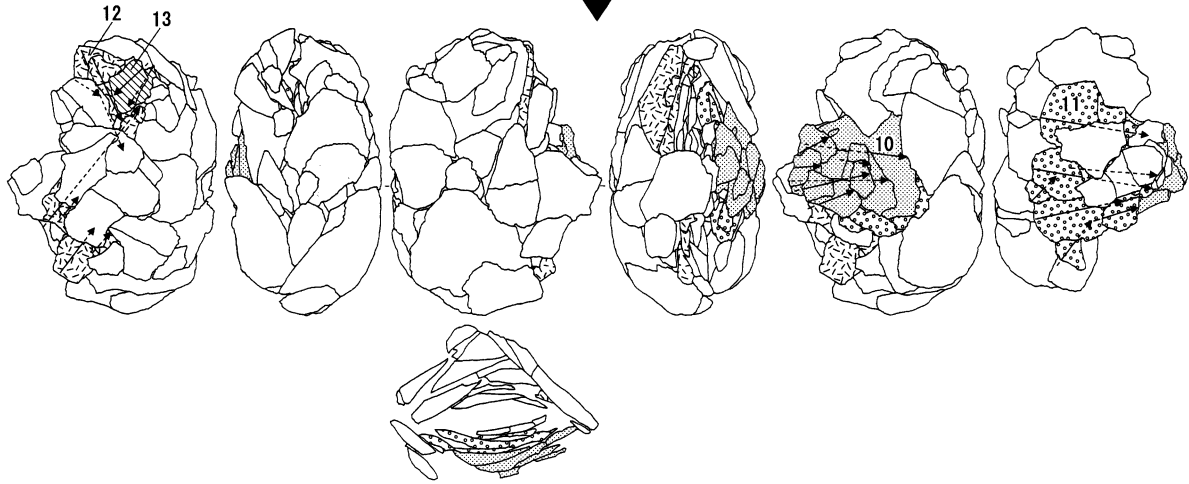

接合1210(個体以外)分布図

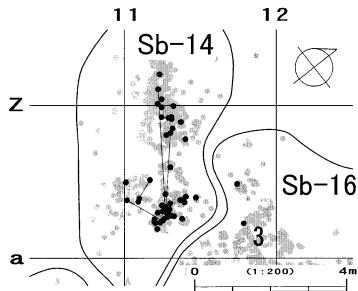

接合1210(個体A)分布図

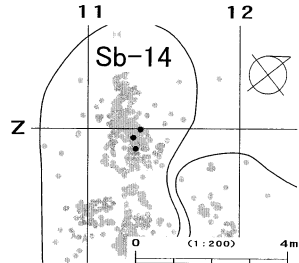

接合1210分布図

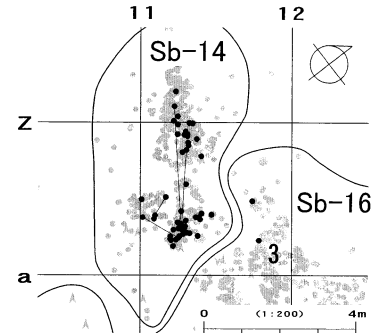

母岩363・接合1240

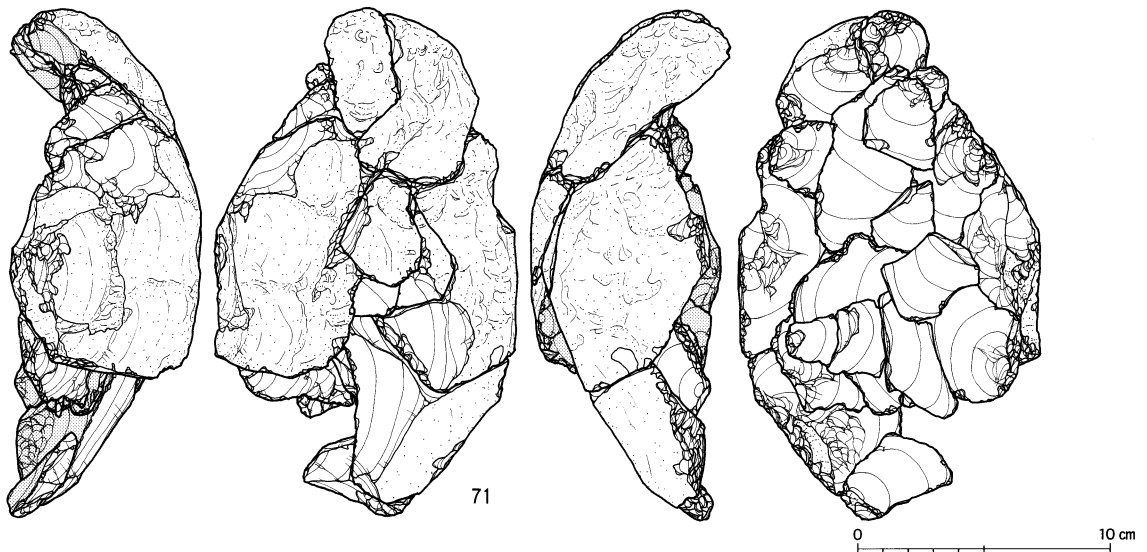

図Ⅲ-369 B区(Sb-14~17)の石器(16) 母岩358・接合1210(3)、母岩363・接合1240(1)

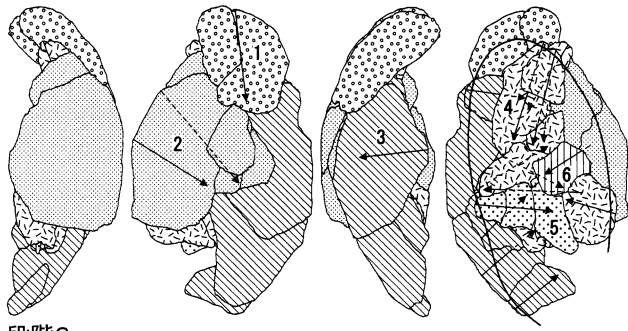

段階3

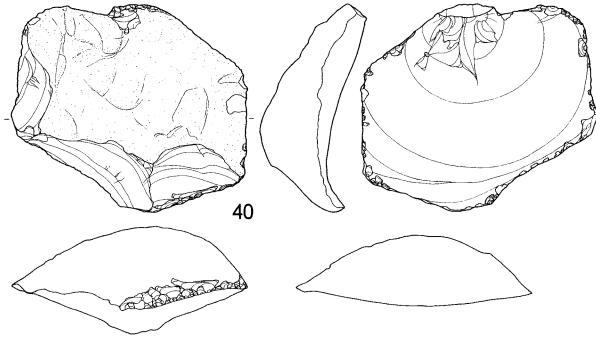

母岩357・接合1202

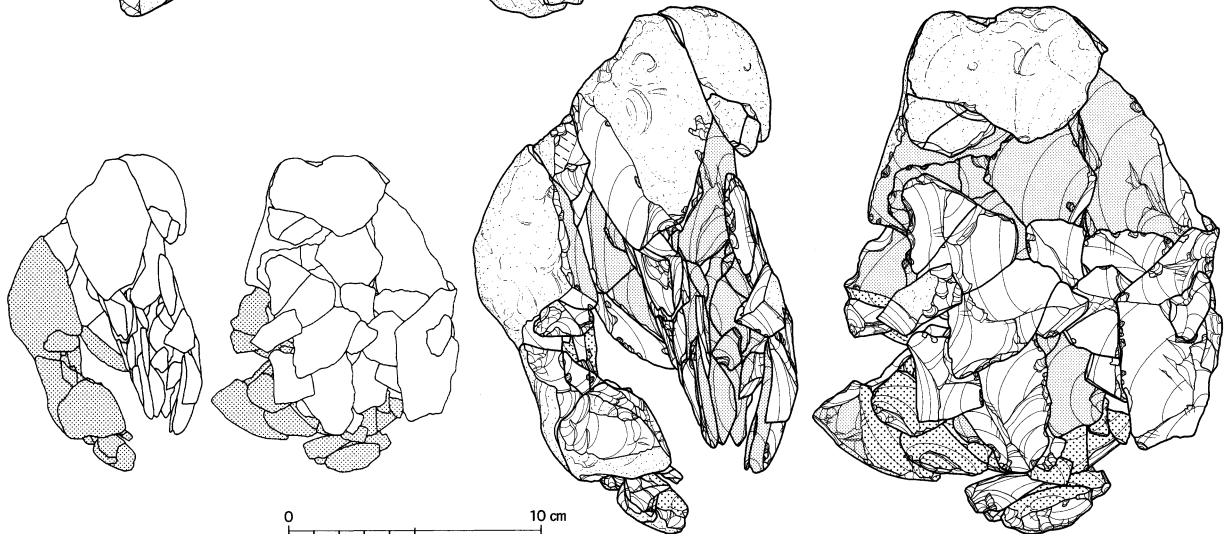
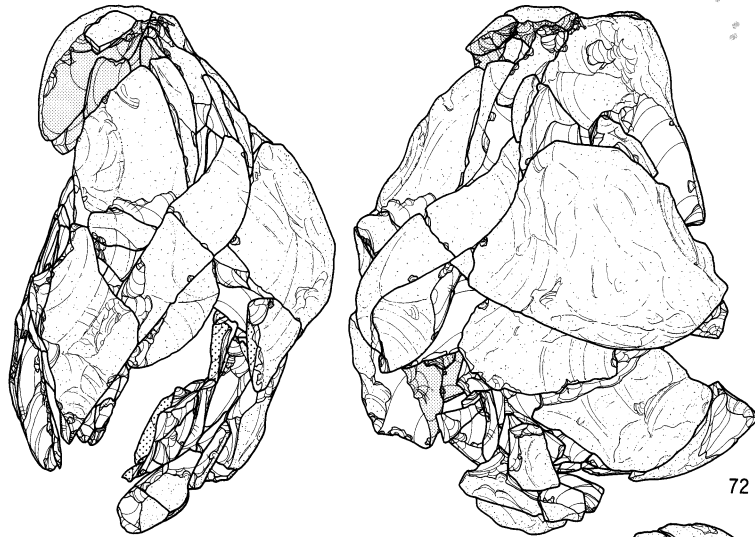

接合1240分布図

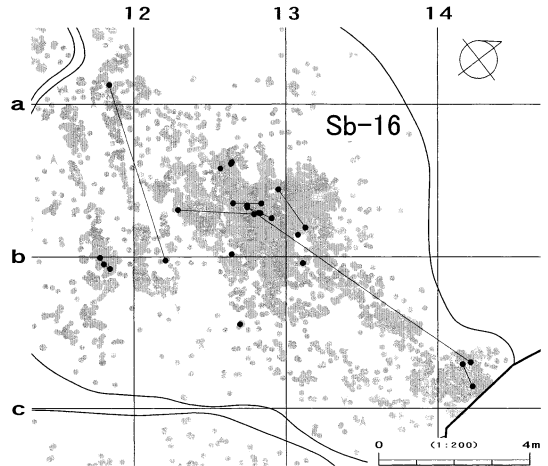

図Ⅲ-370 B区(Sb-14~17)の石器(17) 母岩363・接合1240(2)、母岩357・接合1202(1)

段階1

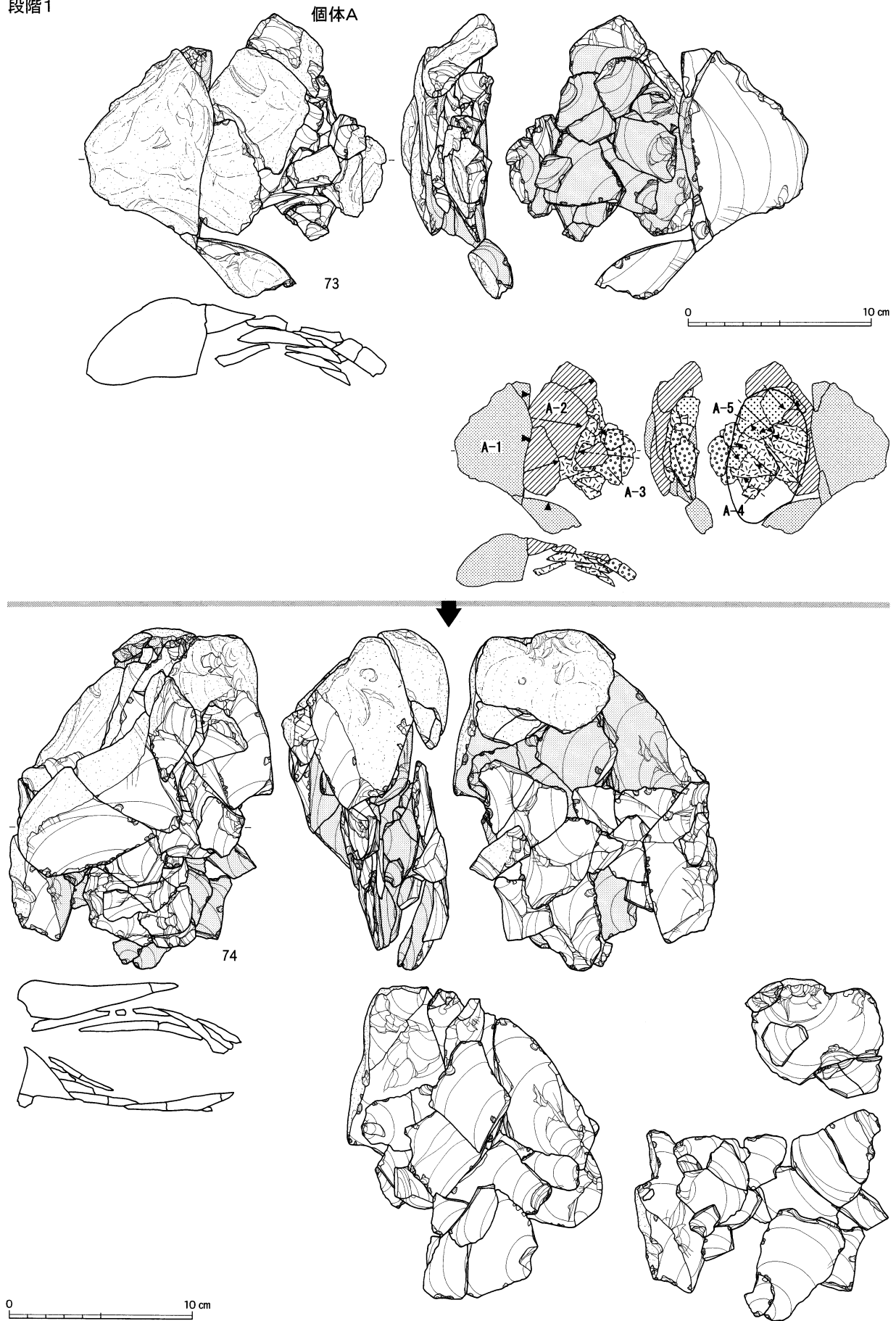

図Ⅲ-371 B区(Sb-14~17)の石器(18) 母岩357・接合1202(2)

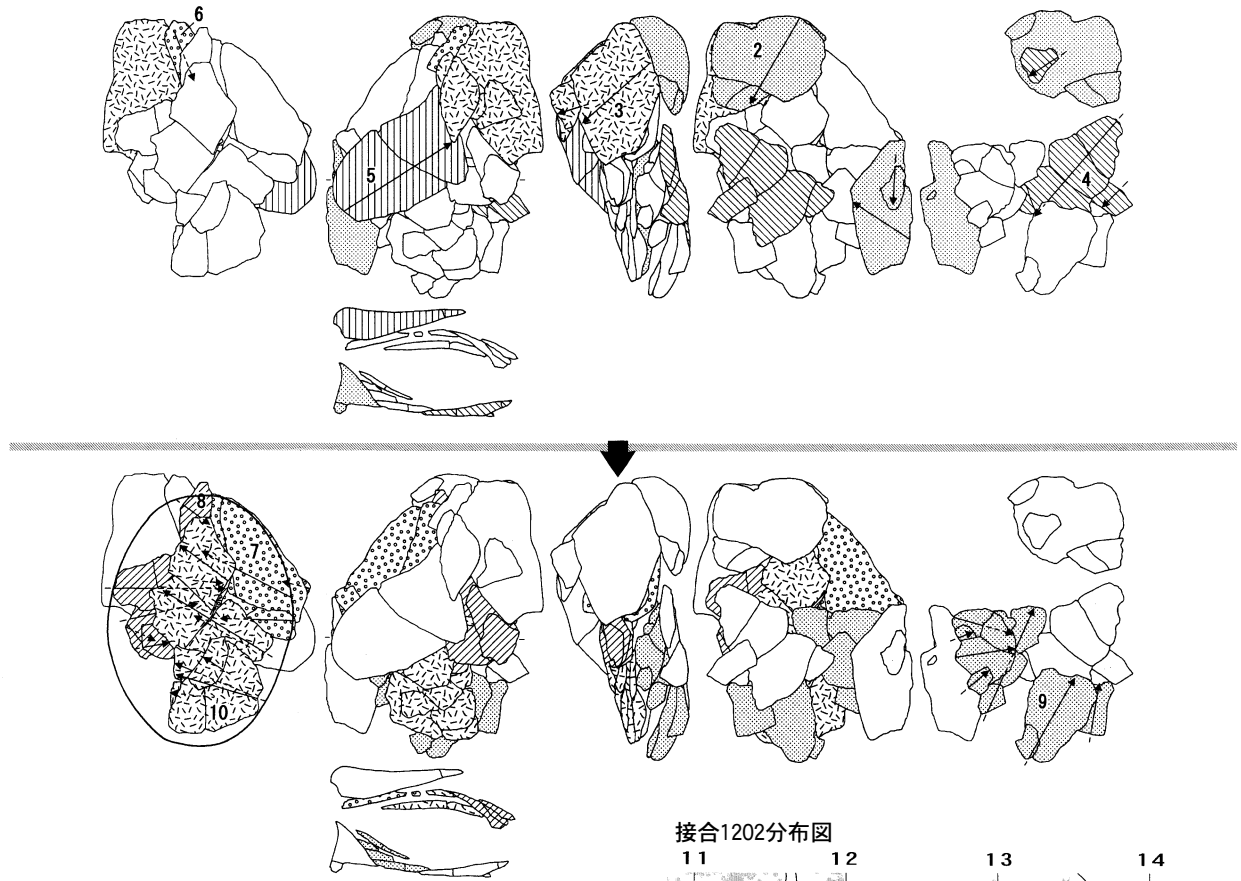

接合1202(個体以外)分布図

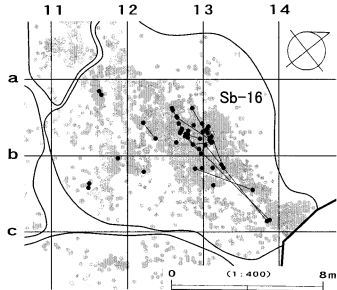

接合1202(個体A)分布図

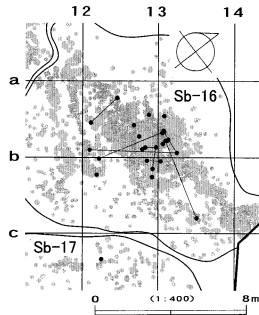

接合1202分布図

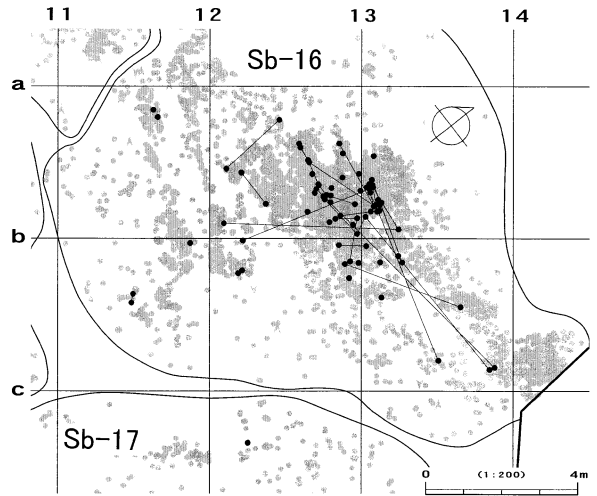

母岩335・接合1105

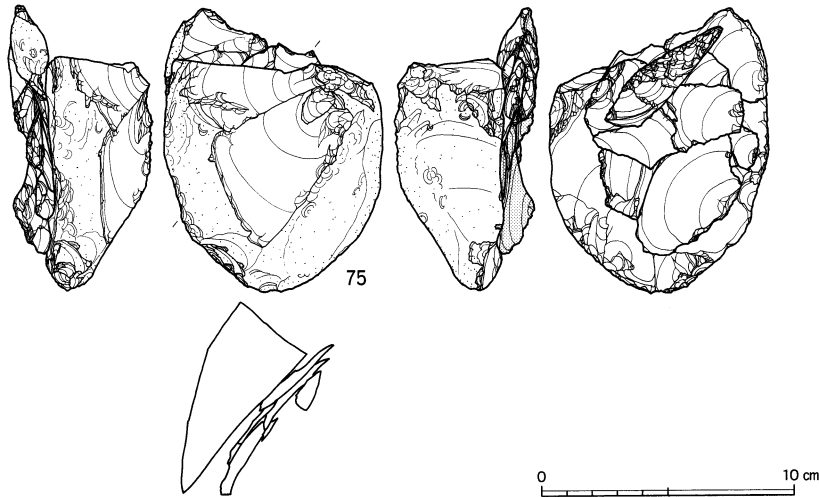

図III-372 B区(Sb-14~17)の石器(19) 母岩357・接合1202(3)、母岩335・接合1105(1)

Sb-14~17

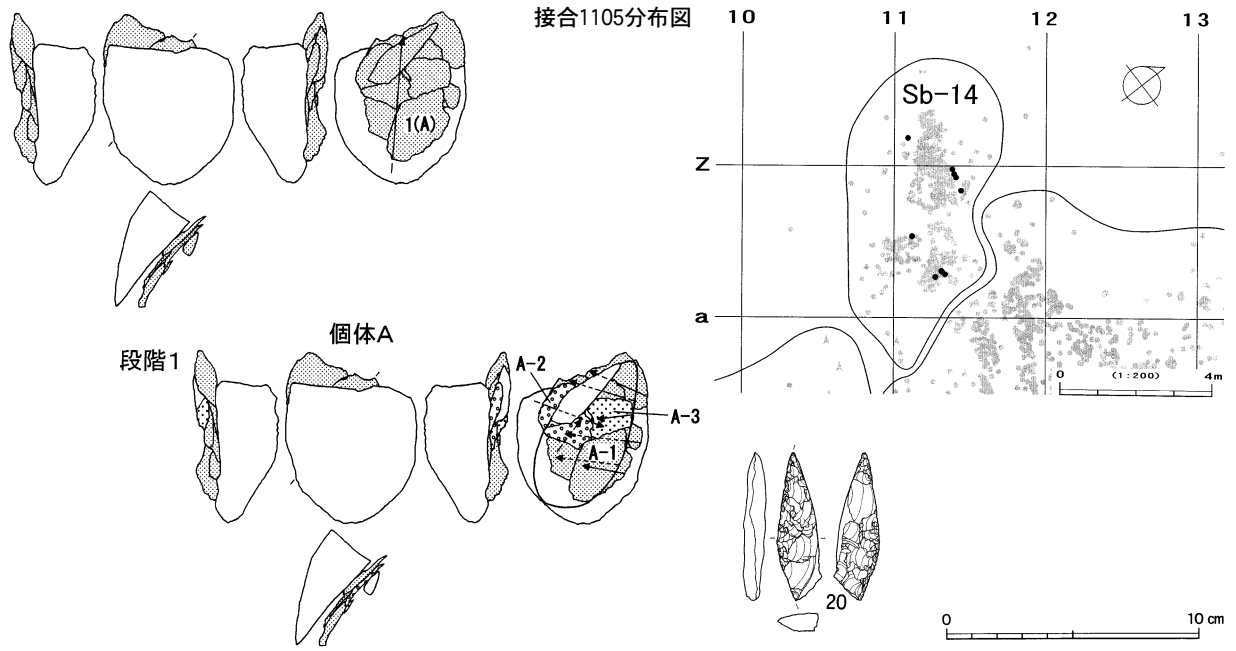

母岩362・接合1238

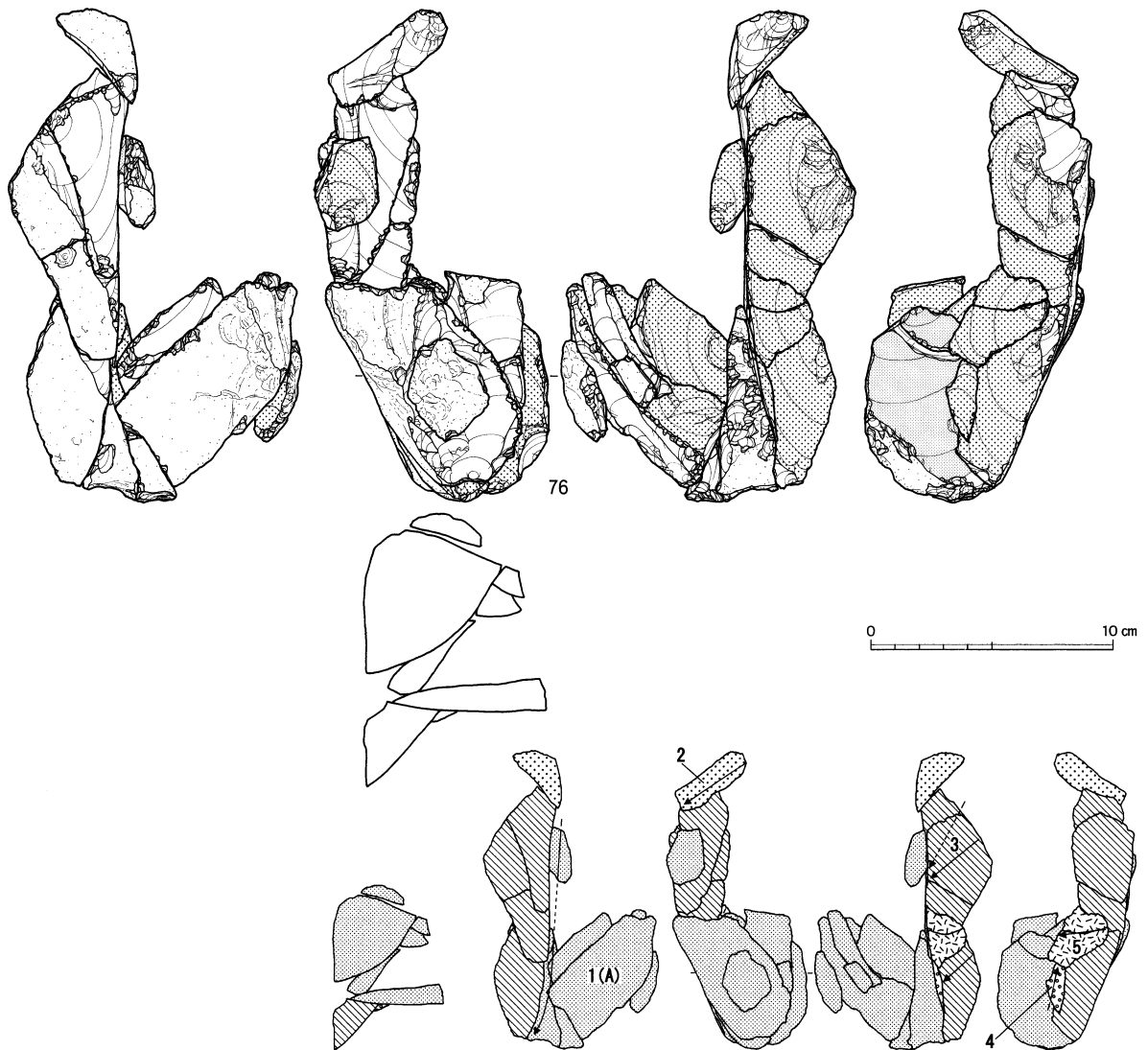

図Ⅲ-373 B区(Sb-14~17)の石器(20) 母岩335・接合1105(2)、母岩362・接合1238(1)

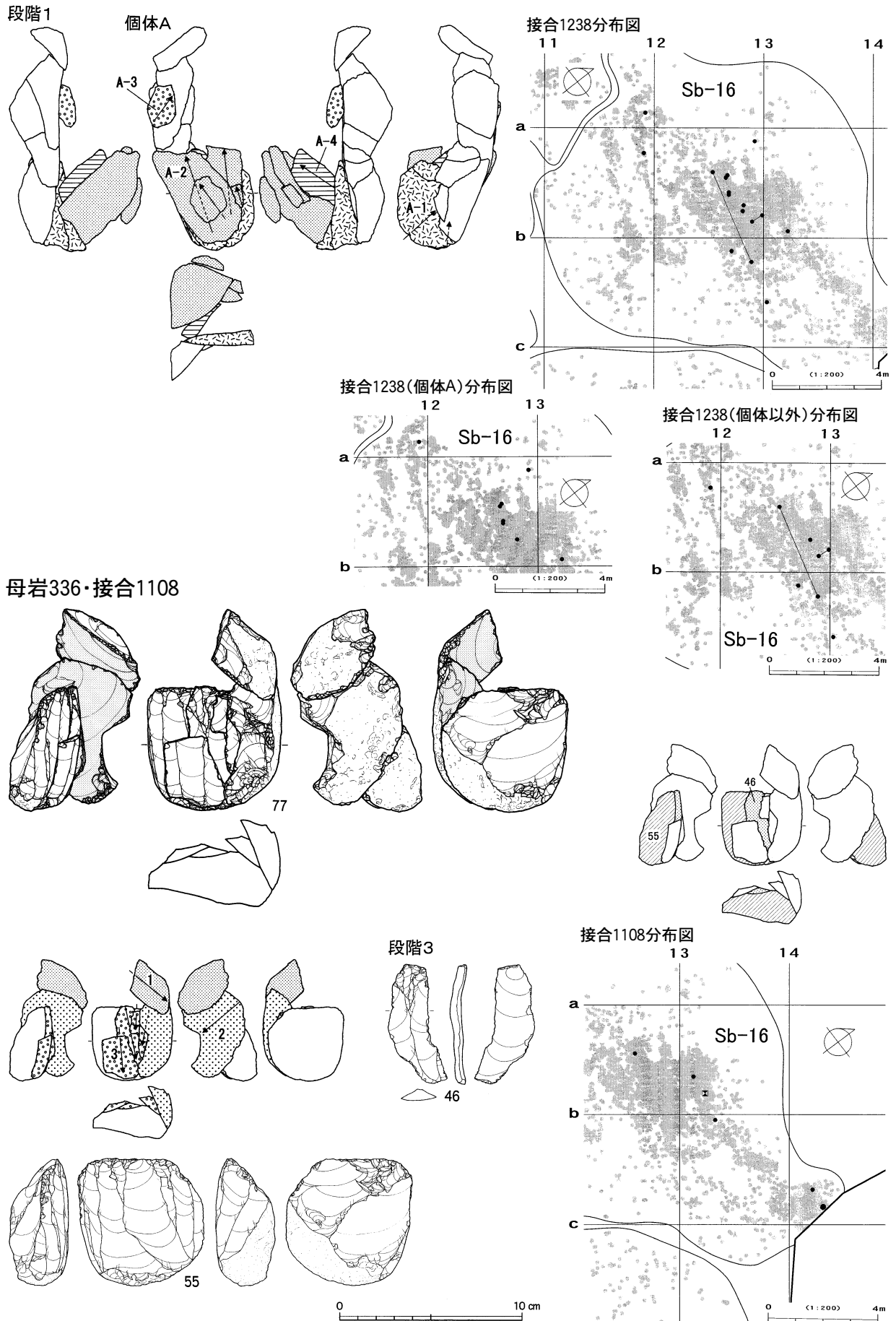

図Ⅲ-374 B区(Sb-14~17)の石器(21) 母岩362・接合1238(2)、母岩336・接合1108

母岩352・接合1178

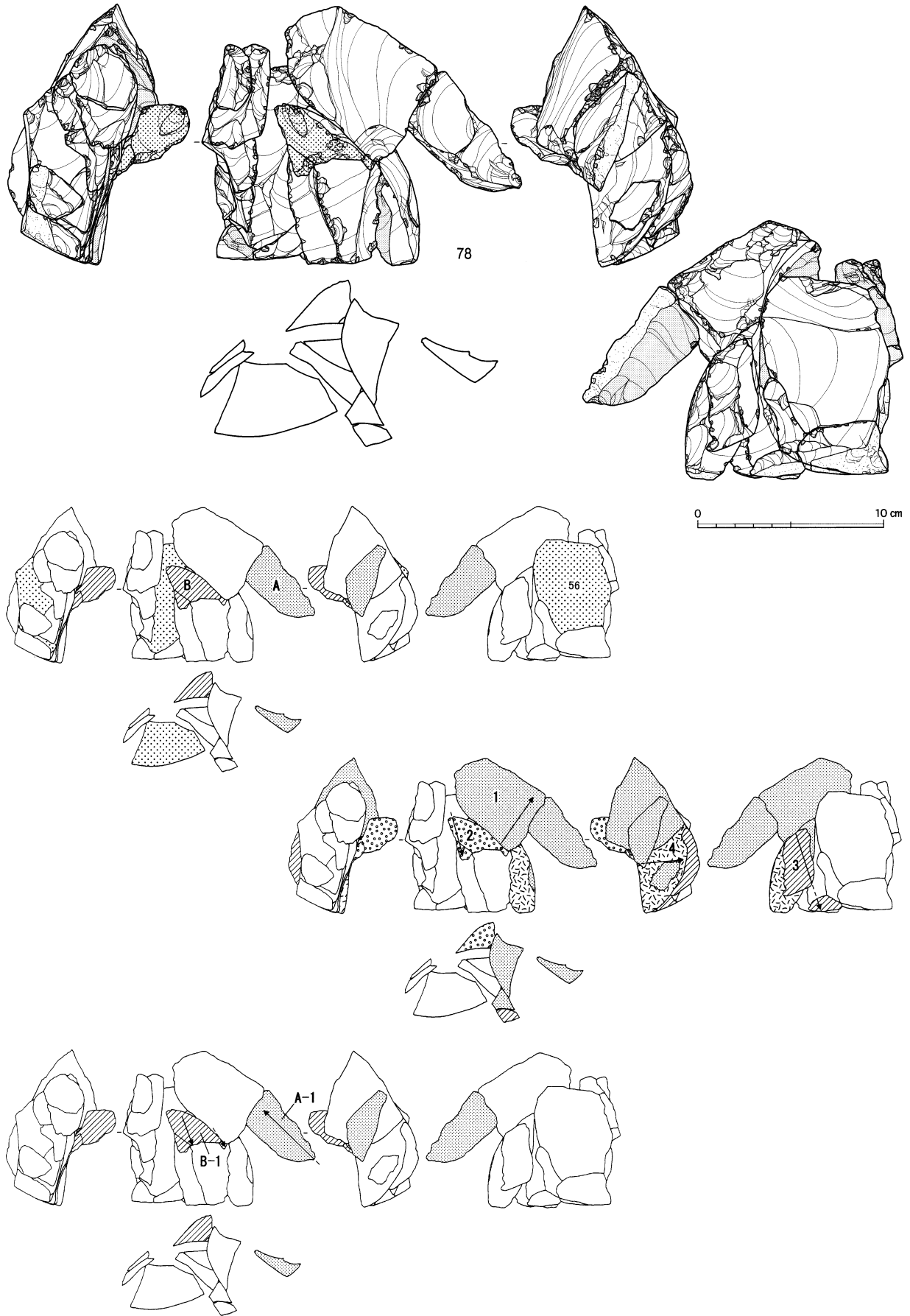

図Ⅲ-375 B区(Sb-14~17)の石器(22) 母岩352・接合1178(1)

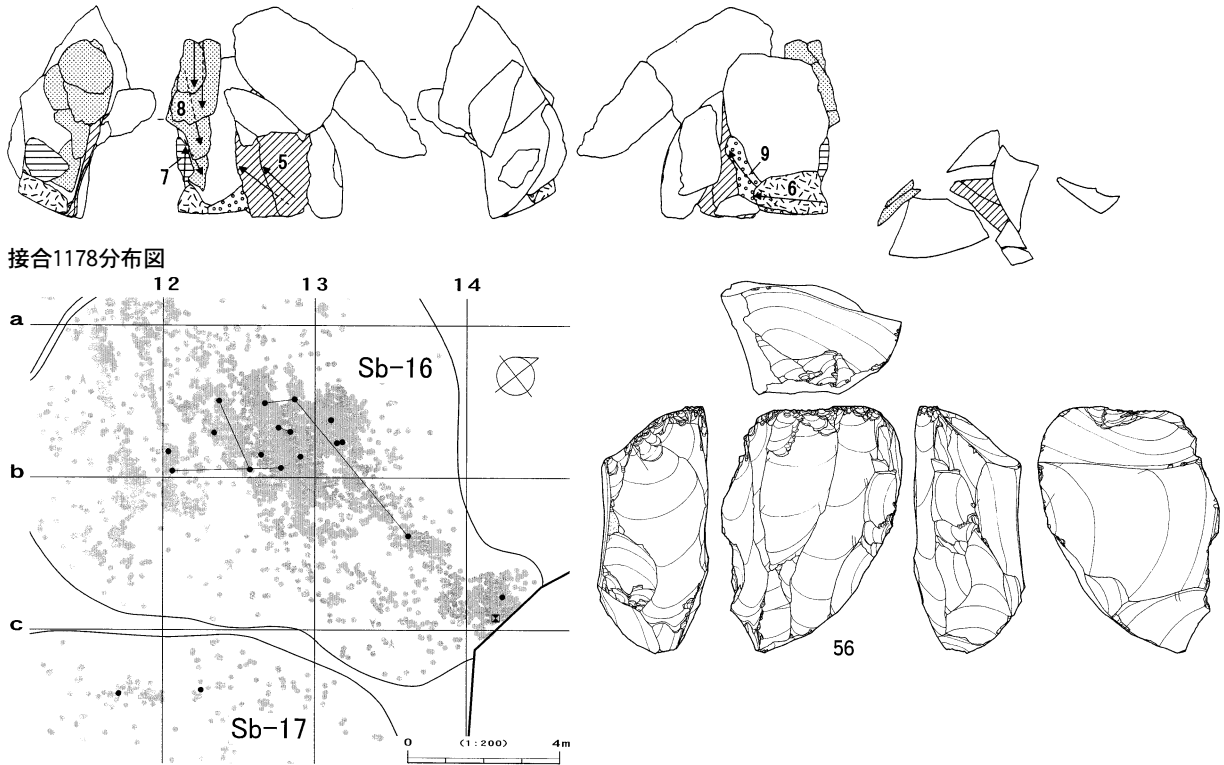

母岩346・接合1160

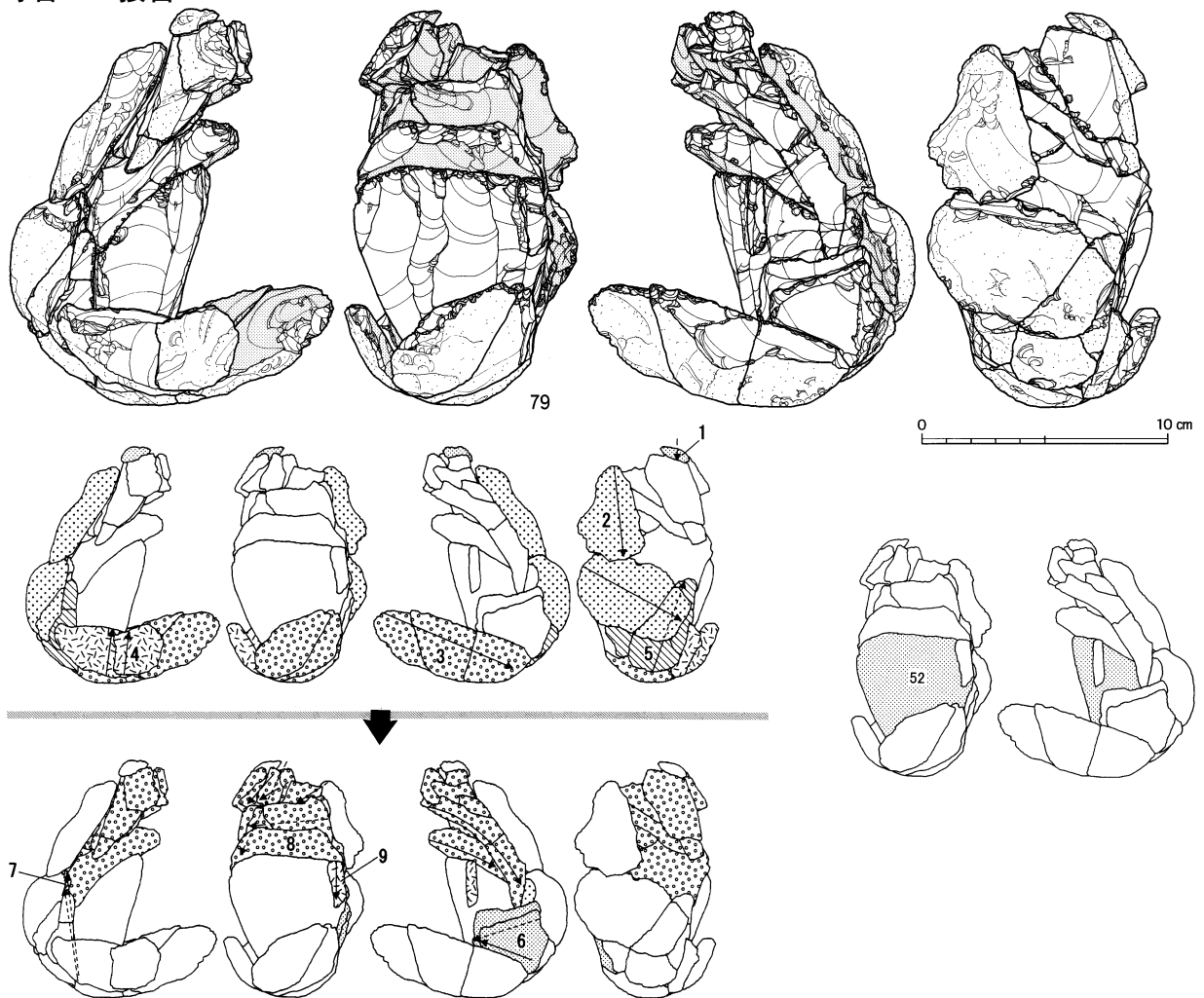

図III-376 B区(Sb-14~17)の石器(23) 母岩352・接合1178(2)、母岩346・接合1160(1)

Sb-14~17

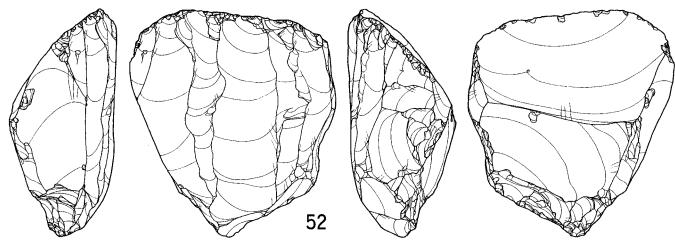

接合1160分布図

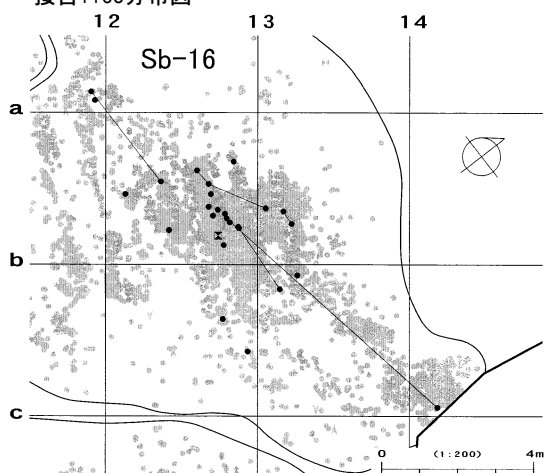

同一母岩非接合資料

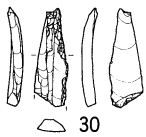

0 10 cm

母岩364・接合1241

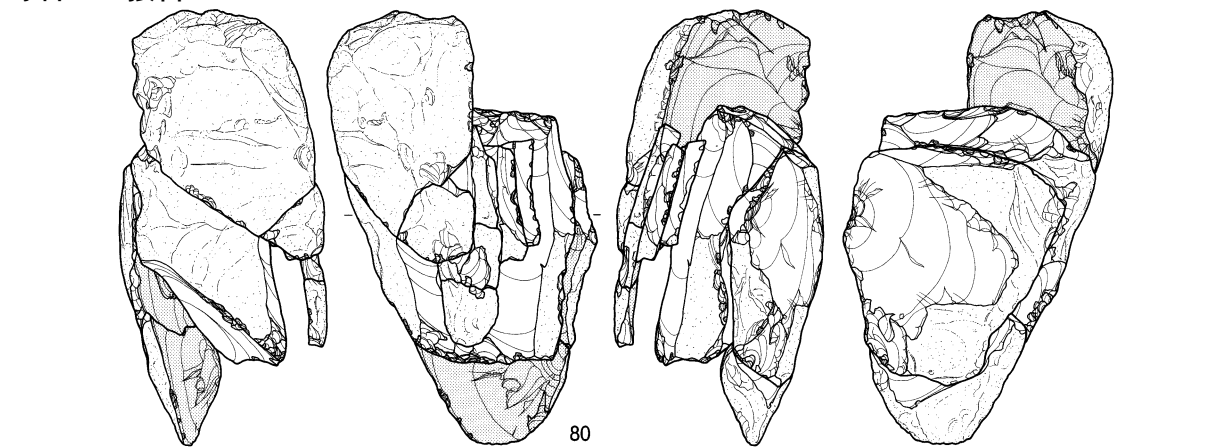

0 10 cm

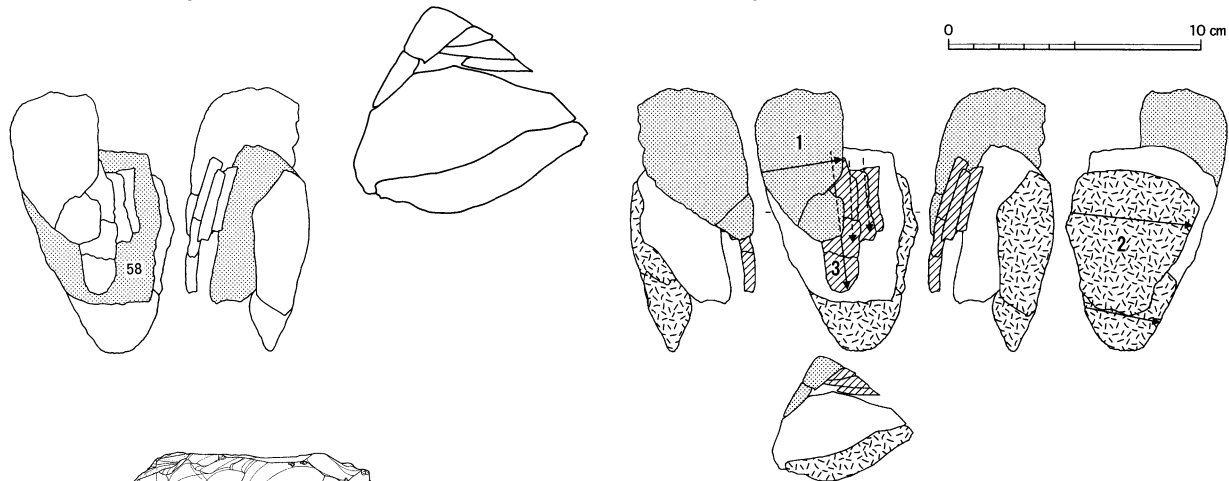

接合1241分布図

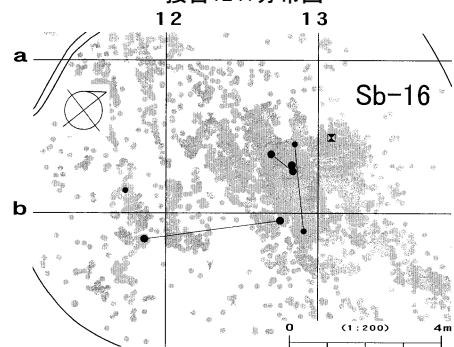

図Ⅲ-377 B区(Sb-14~17)の石器(24) 母岩364・接合1160(2)、母岩364・接合1241

母岩353・接合1181

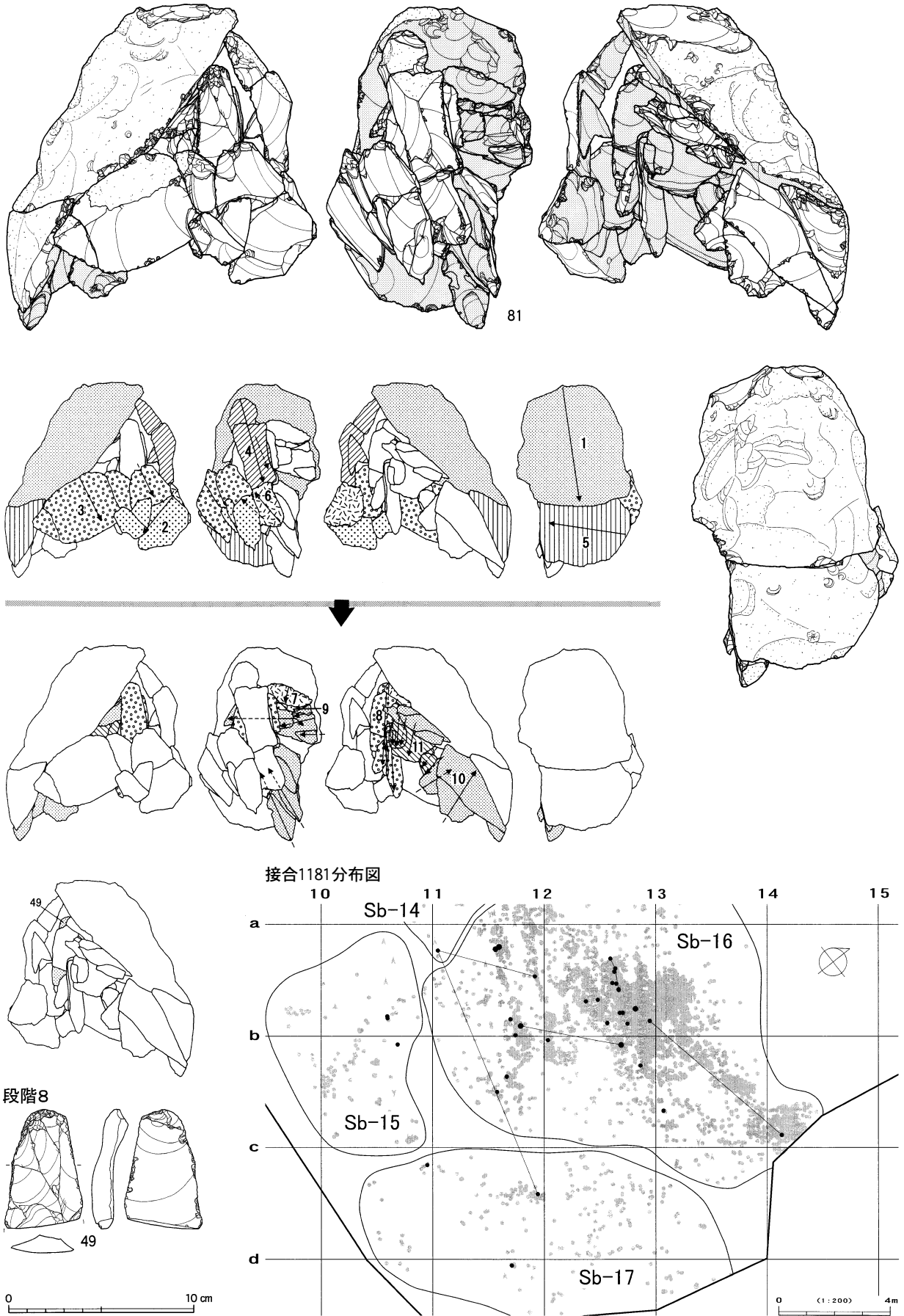

図Ⅲ-378 B区(Sb-14~17)の石器(25) 母岩353・接合1181

母岩342・接合1132

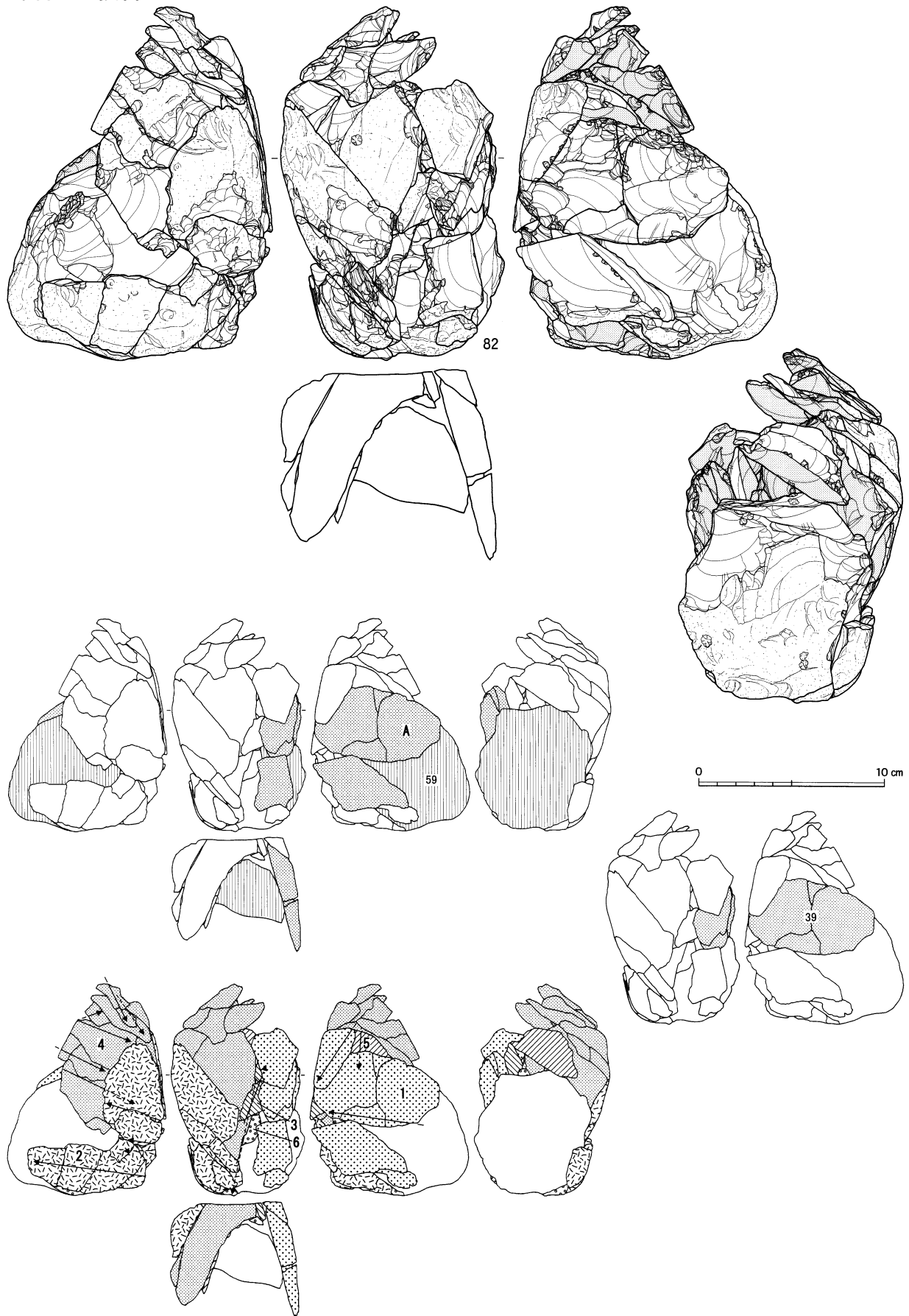

図Ⅲ-379 B区(Sb-14~17)の石器(26) 母岩342・接合1132(1)

段階1

個体A

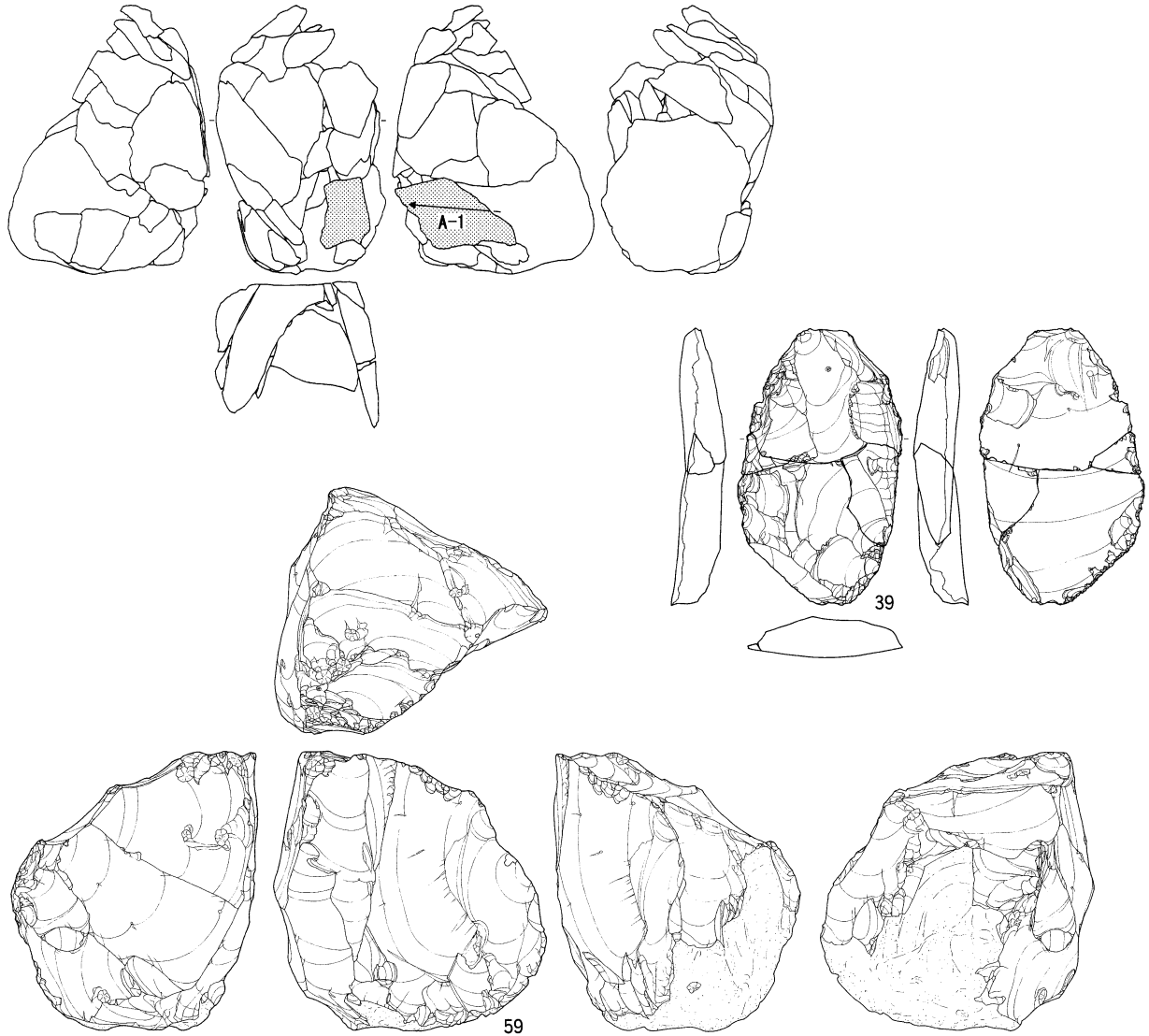

接合1132分布図

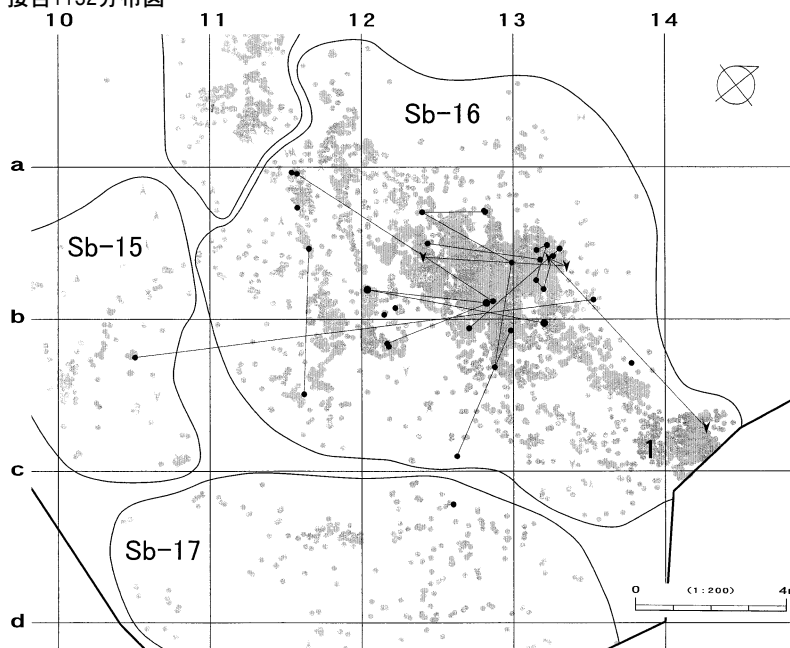

0 10 cm

接合1132(個体以外)分布図

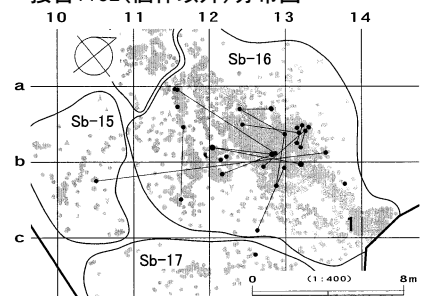

接合1132(個体A)分布図

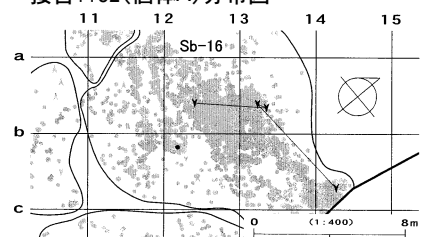

図Ⅲ-380 B区(Sb-14~17)の石器(27) 母岩342・接合1132(2)

母岩332・接合1096

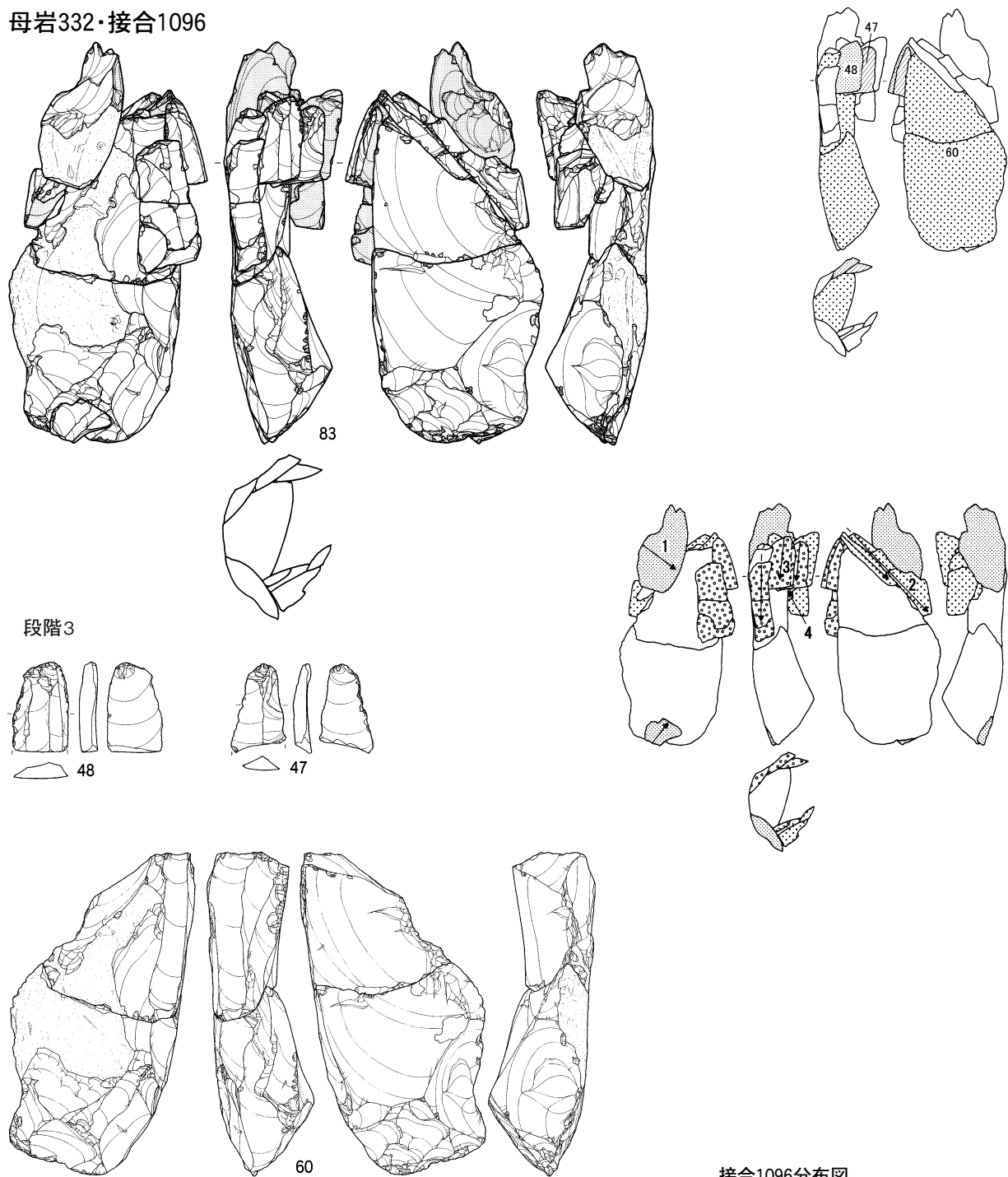

段階3

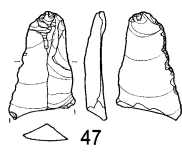
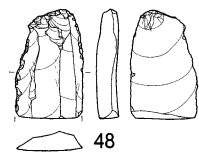

接合1096分布図

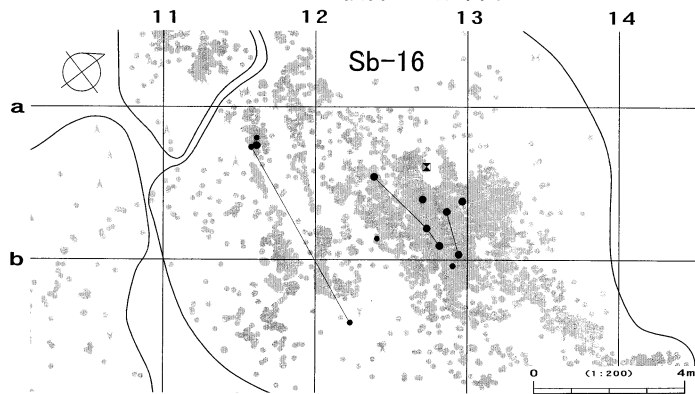

図Ⅲ-381 B区(Sb-14~17)の石器(28) 母岩332・接合1096

母岩338・接合1118

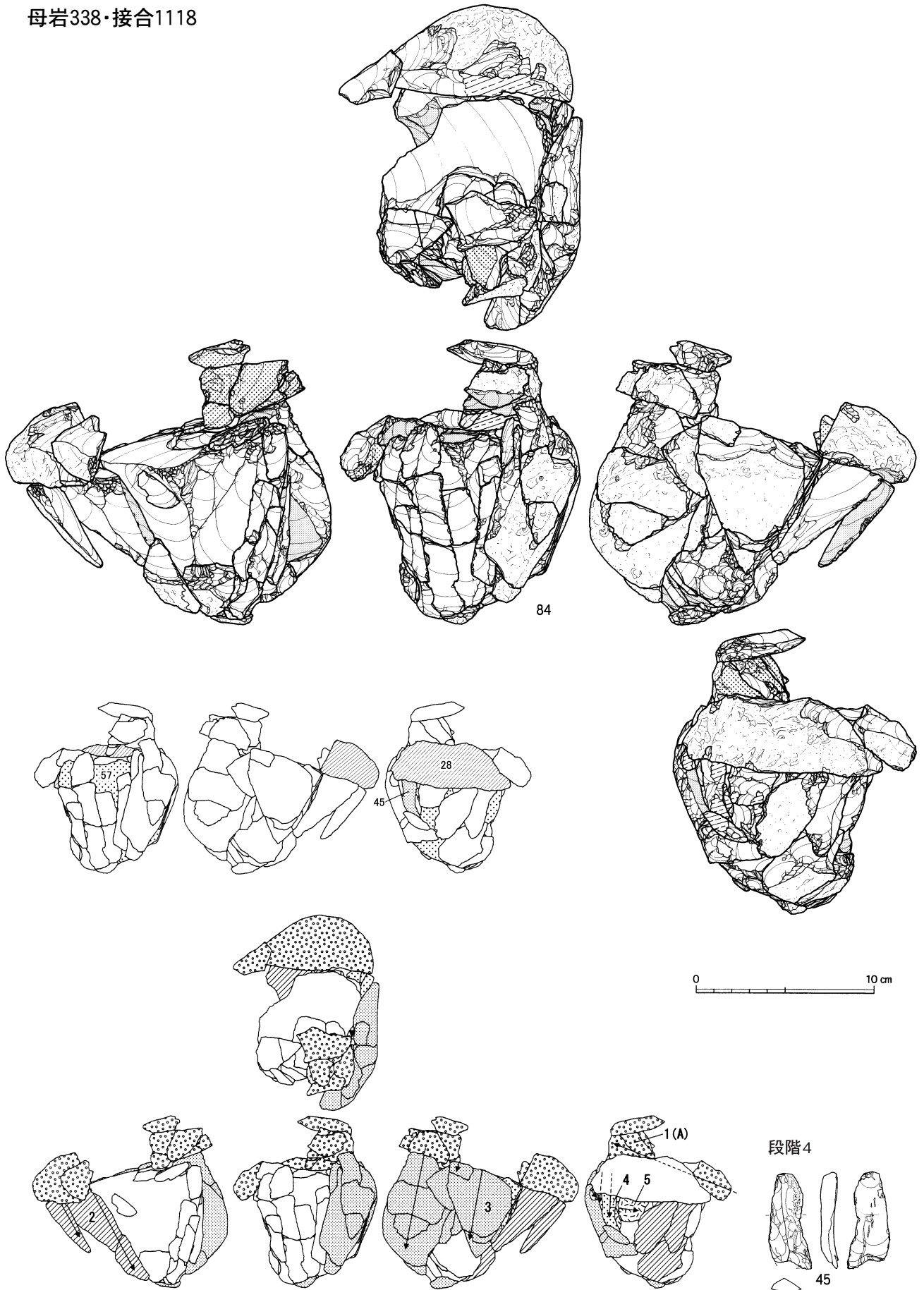

図Ⅲ-382 B区(Sb-14~17)の石器(29) 母岩338・接合1118(1)

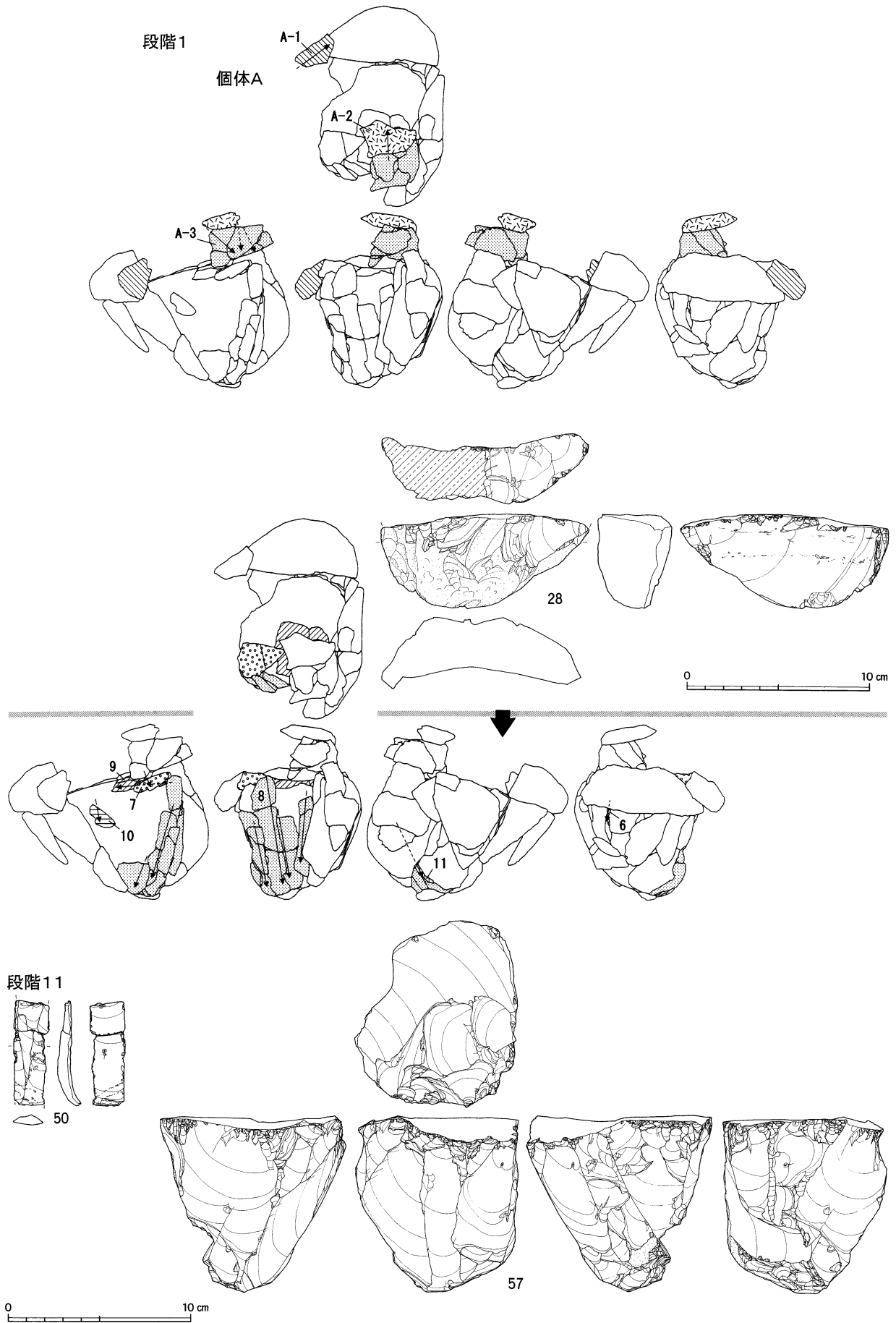

図Ⅲ-383 B区(Sb-14~17)の石器(30) 母岩338・接合1118(2)

接合1118分布図

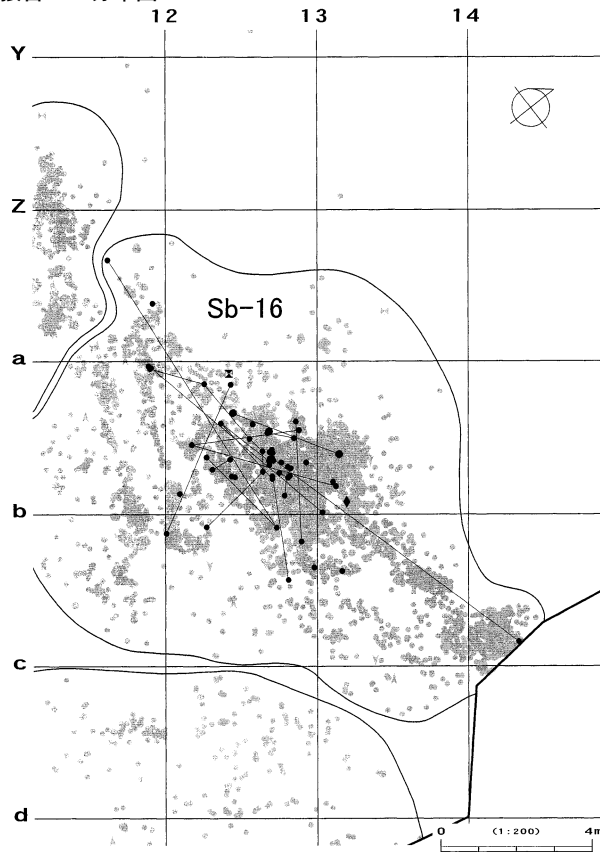

接合1118(個体以外)分布図

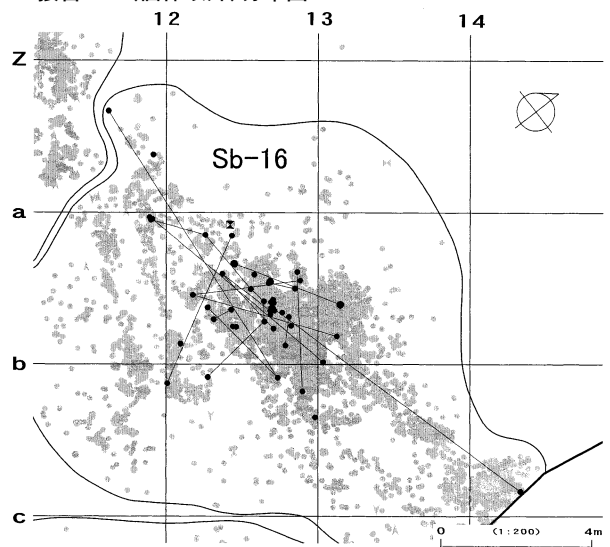

接合1118(個体A)分布図

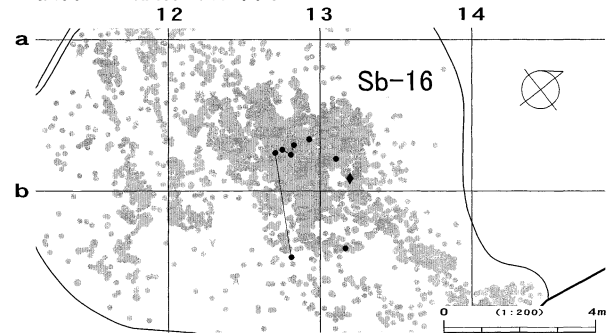

母岩371・接合1264

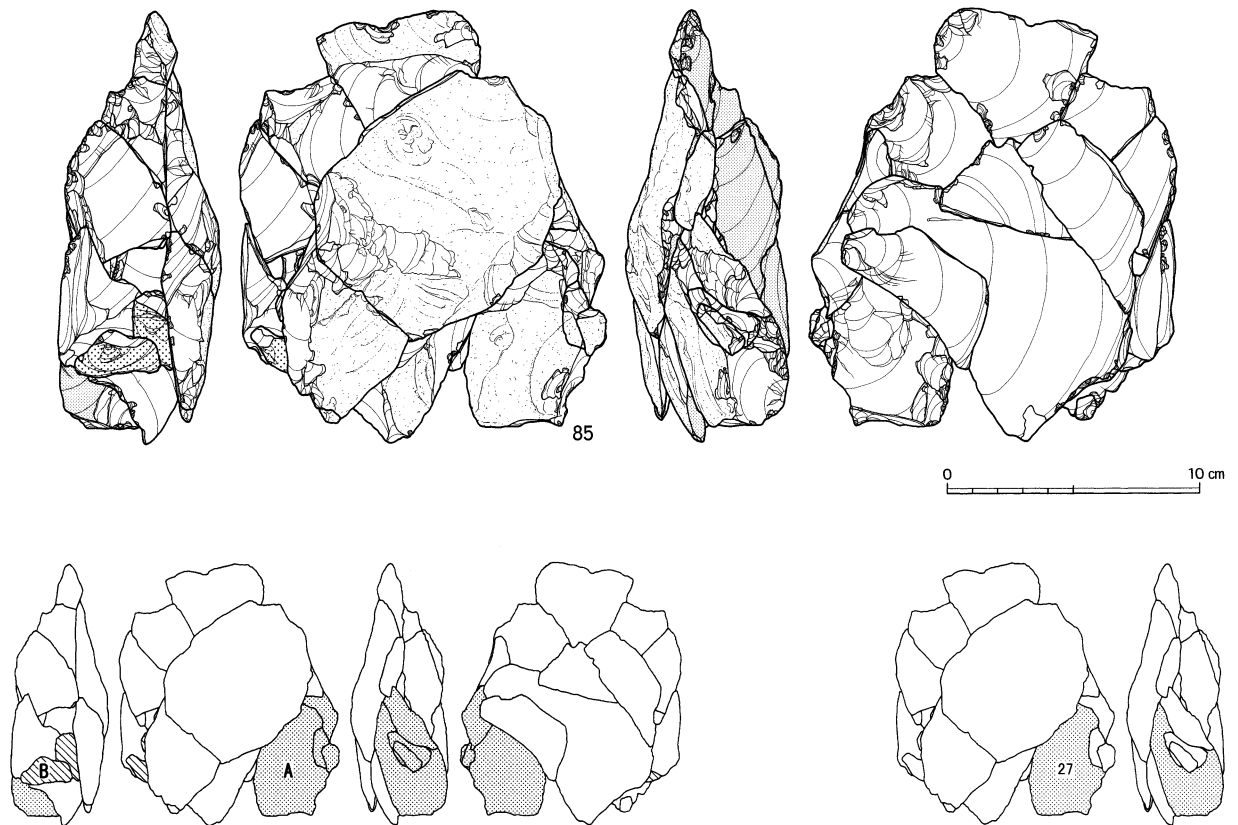

図III-384 B区(Sb-14~17)の石器(31) 母岩338・接合1118(3)、母岩371・接合1264(1)

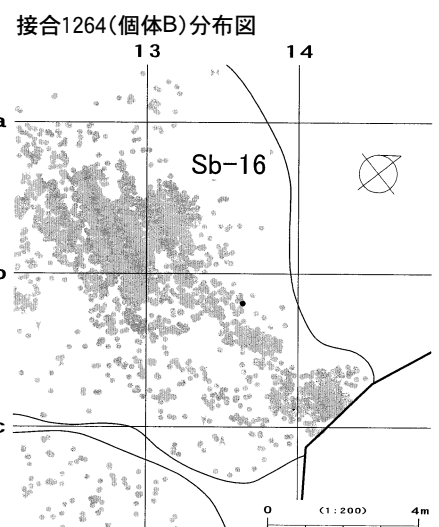
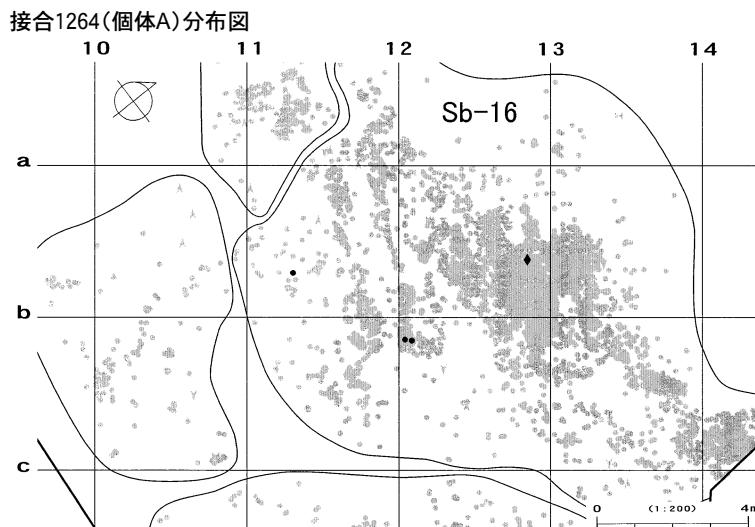
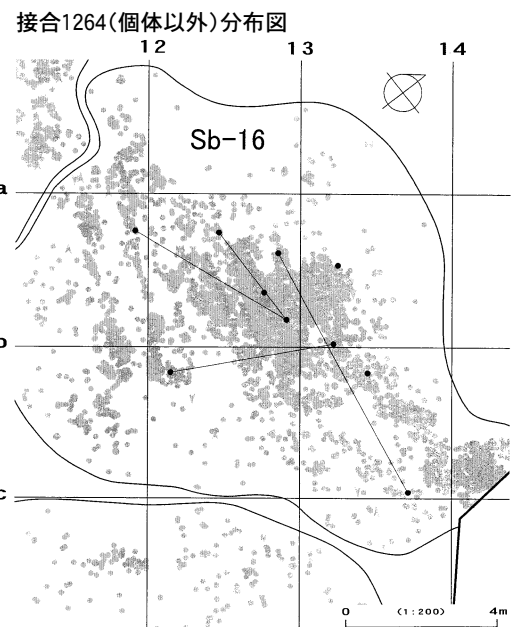
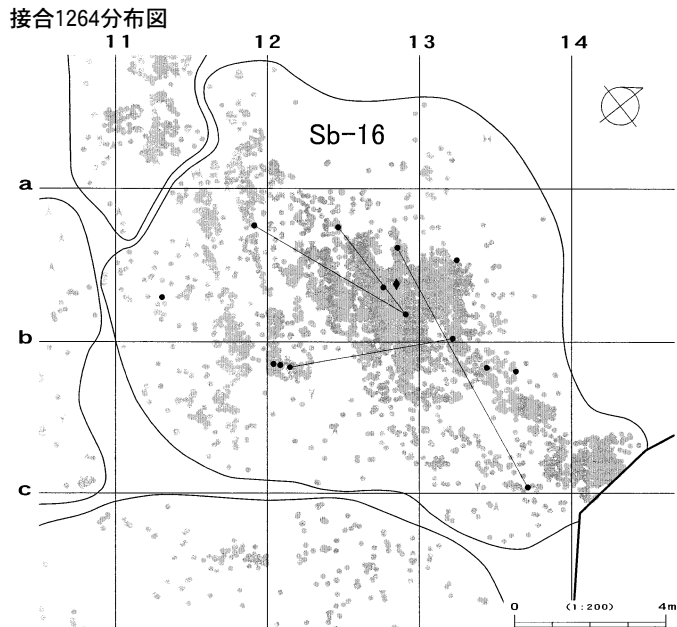
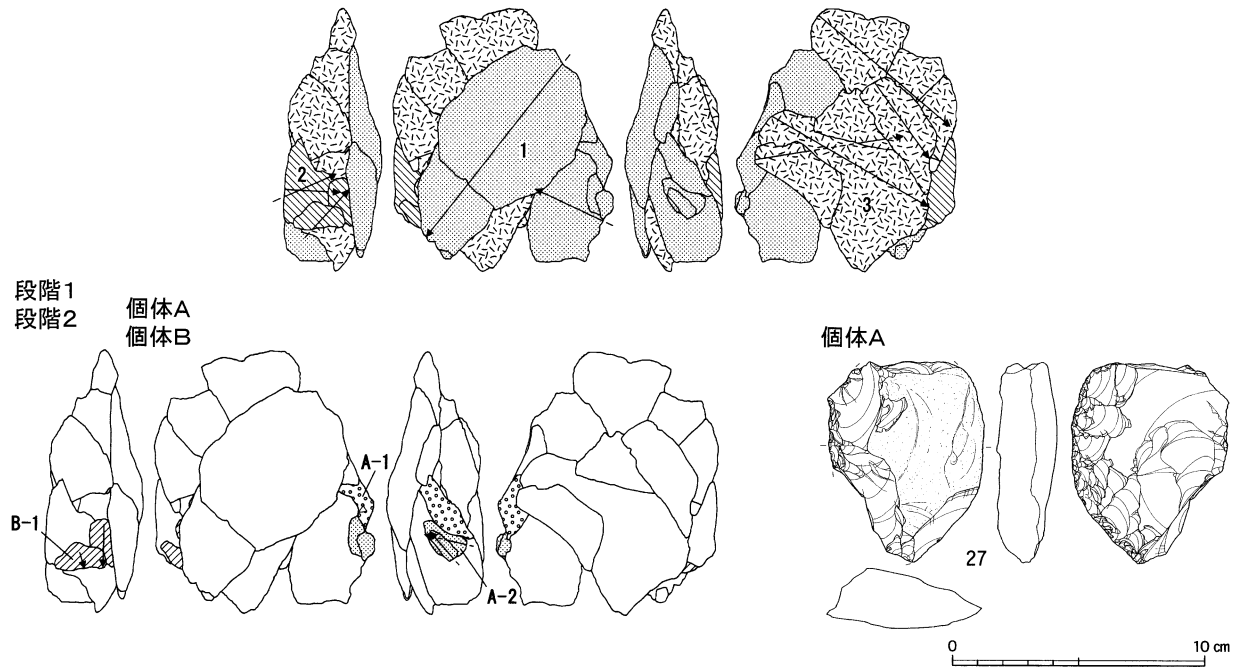

図Ⅲ-385 B区(Sb-14~17)の石器(32) 母岩371・接合1264(2)

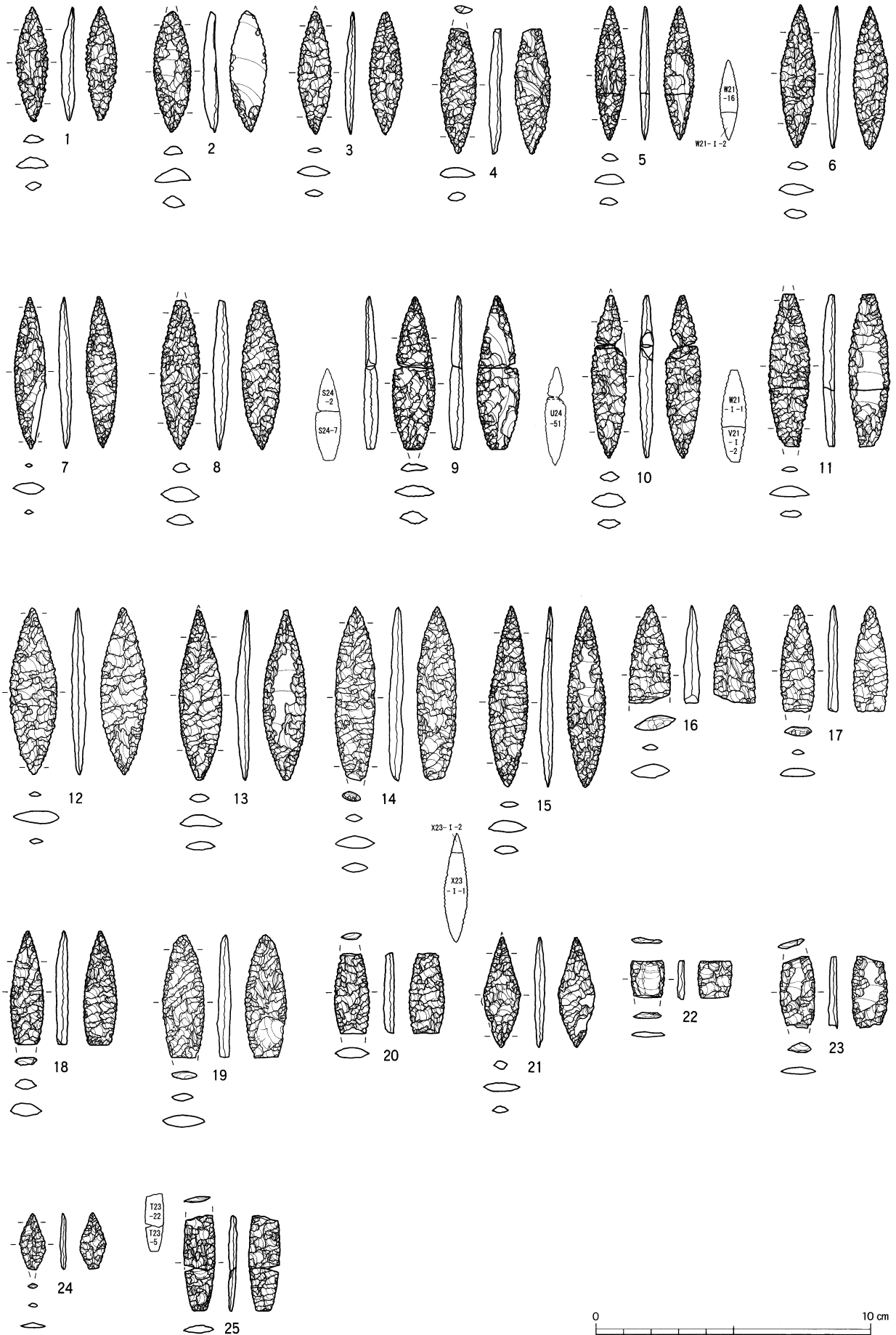

図III-386 C区(Sb-18~21)の石器(1) 尖頭器・石鏃

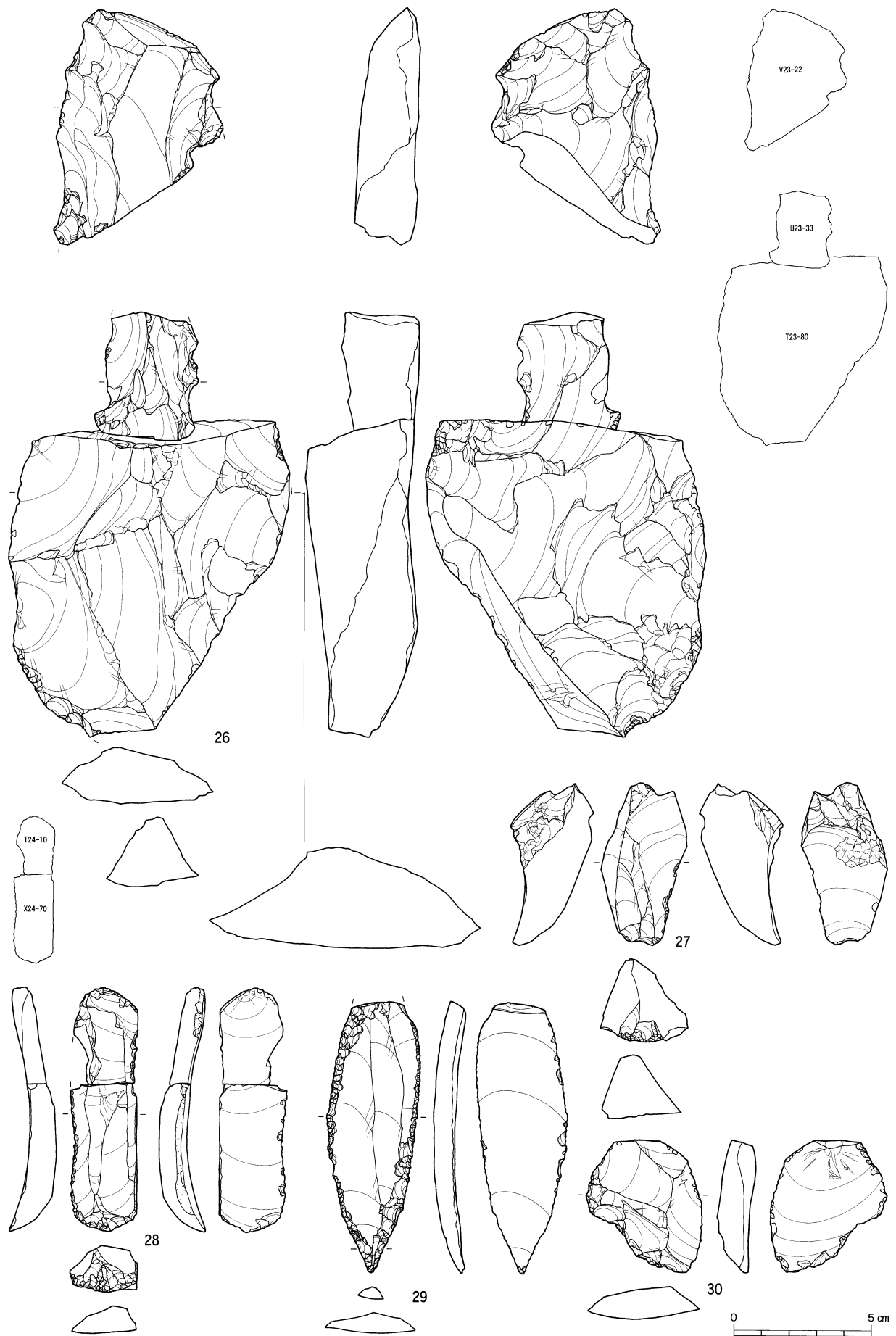

図Ⅲ-387 C区(Sb-18~21)の石器(2) 両面調整石器・搔器・錐形石器・二次加工ある剥片

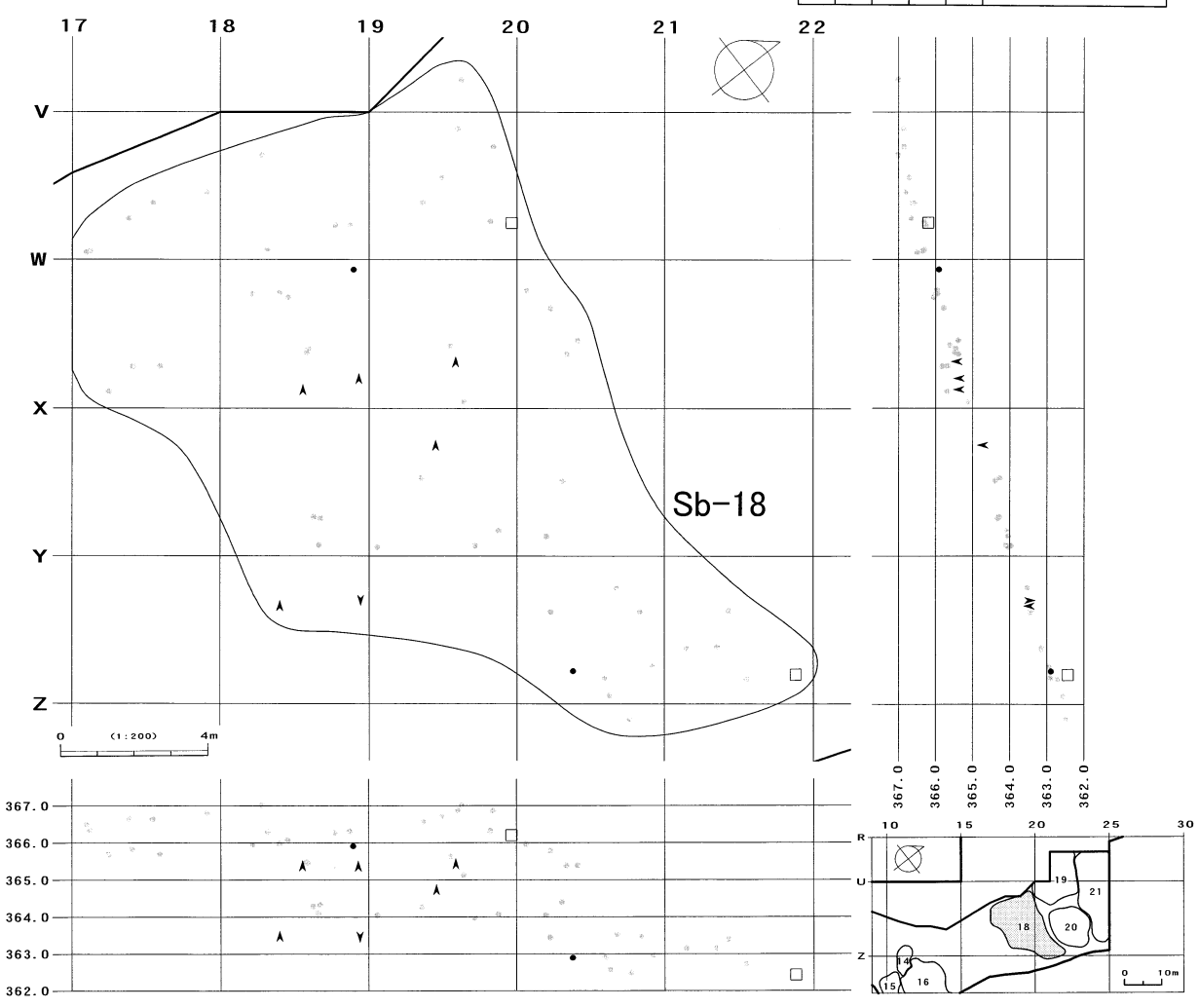
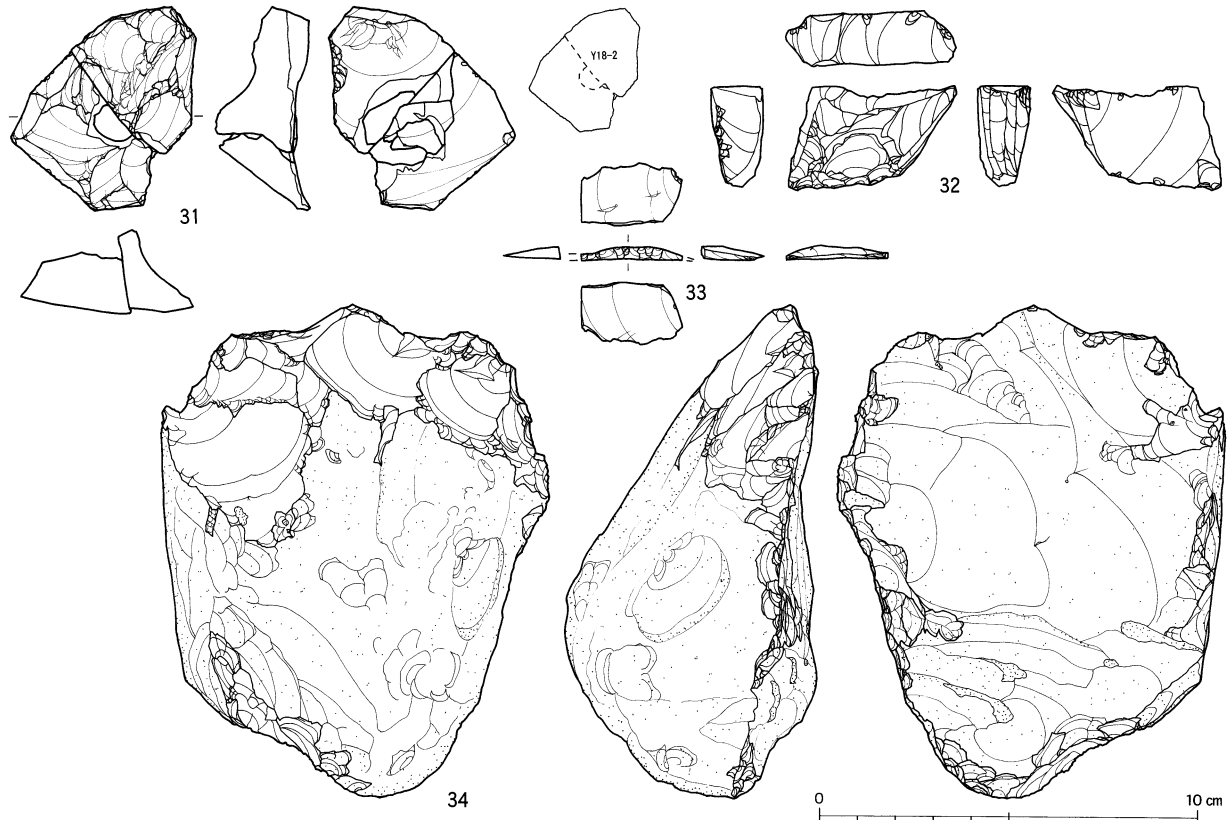

図III-388 C区(Sb-18~21)の石器(3) 二次加工ある剥片・細石刃核・削片・石核、Sb-18の分布図

Sb-18~21

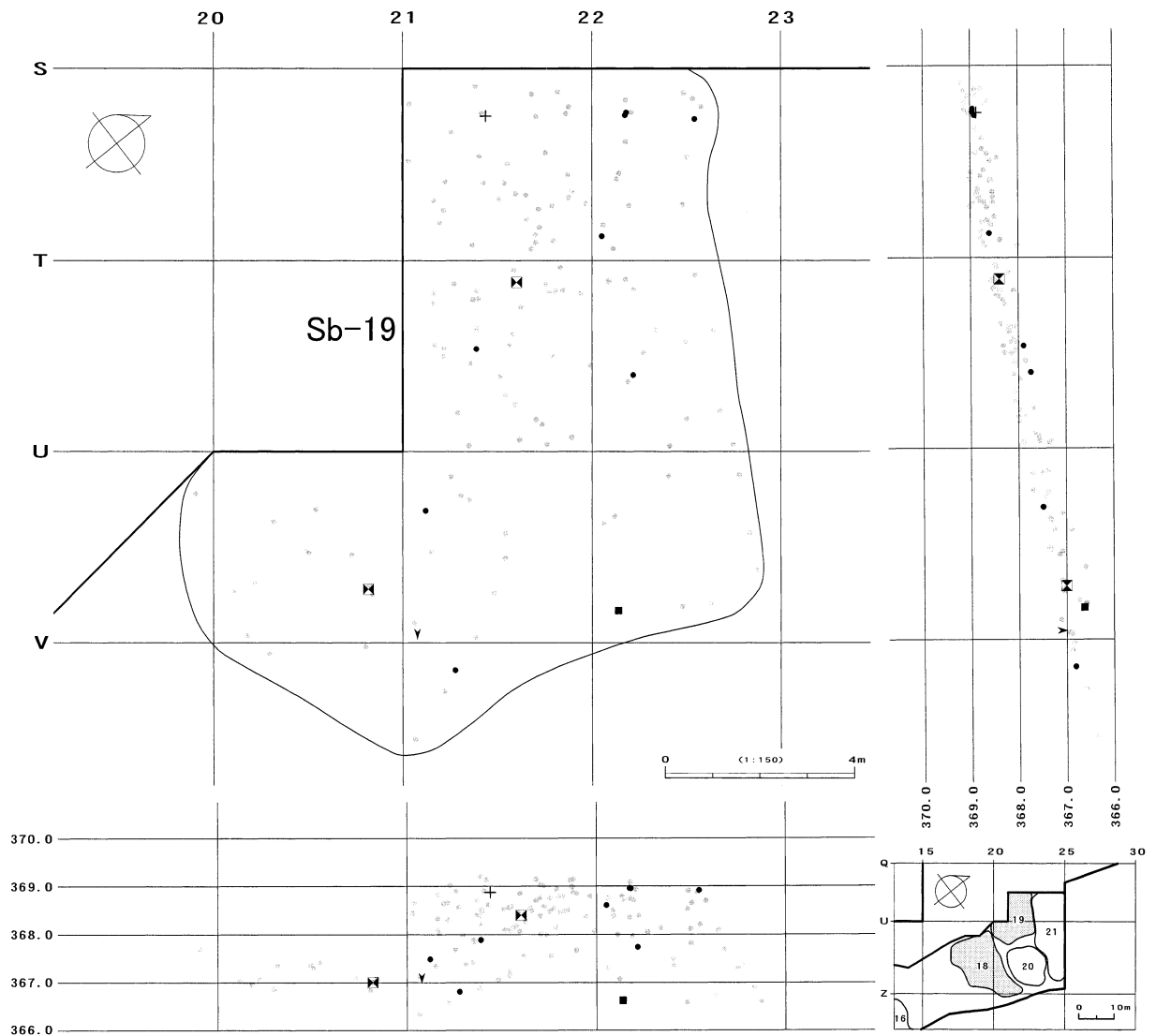
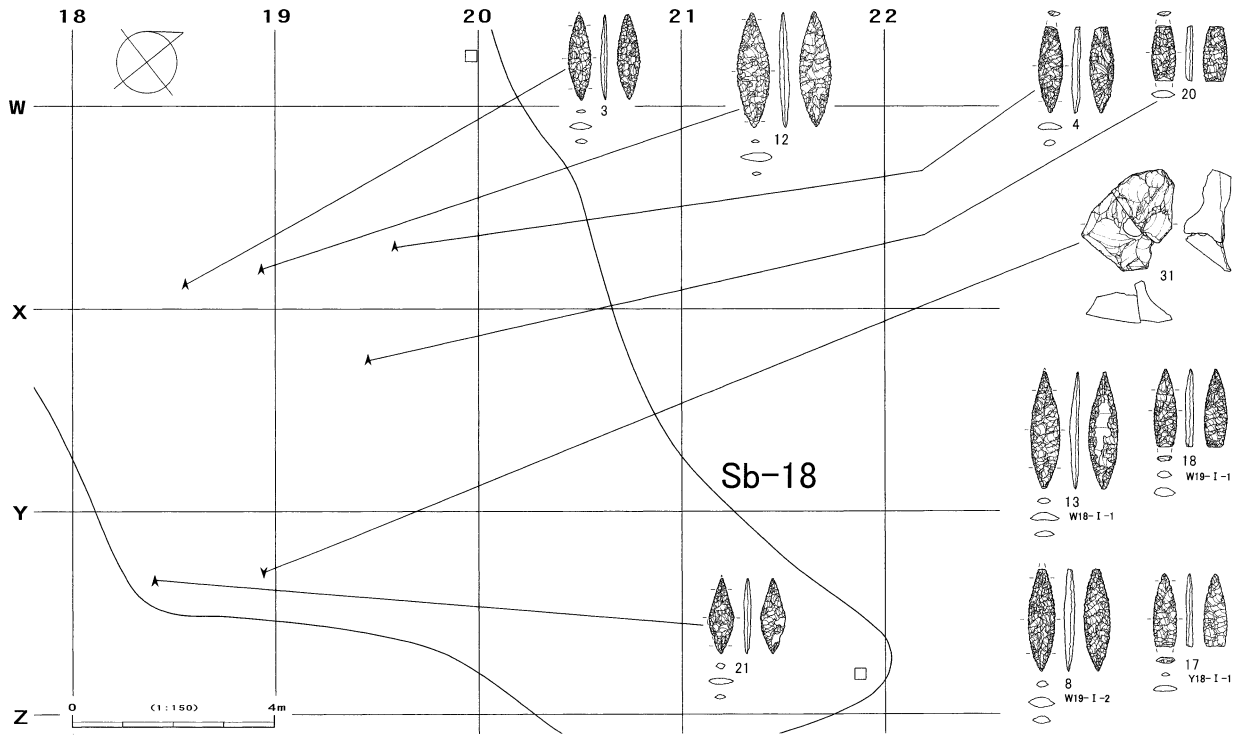

図Ⅲ-389 Sb-18の遺物、Sb-19の分布図

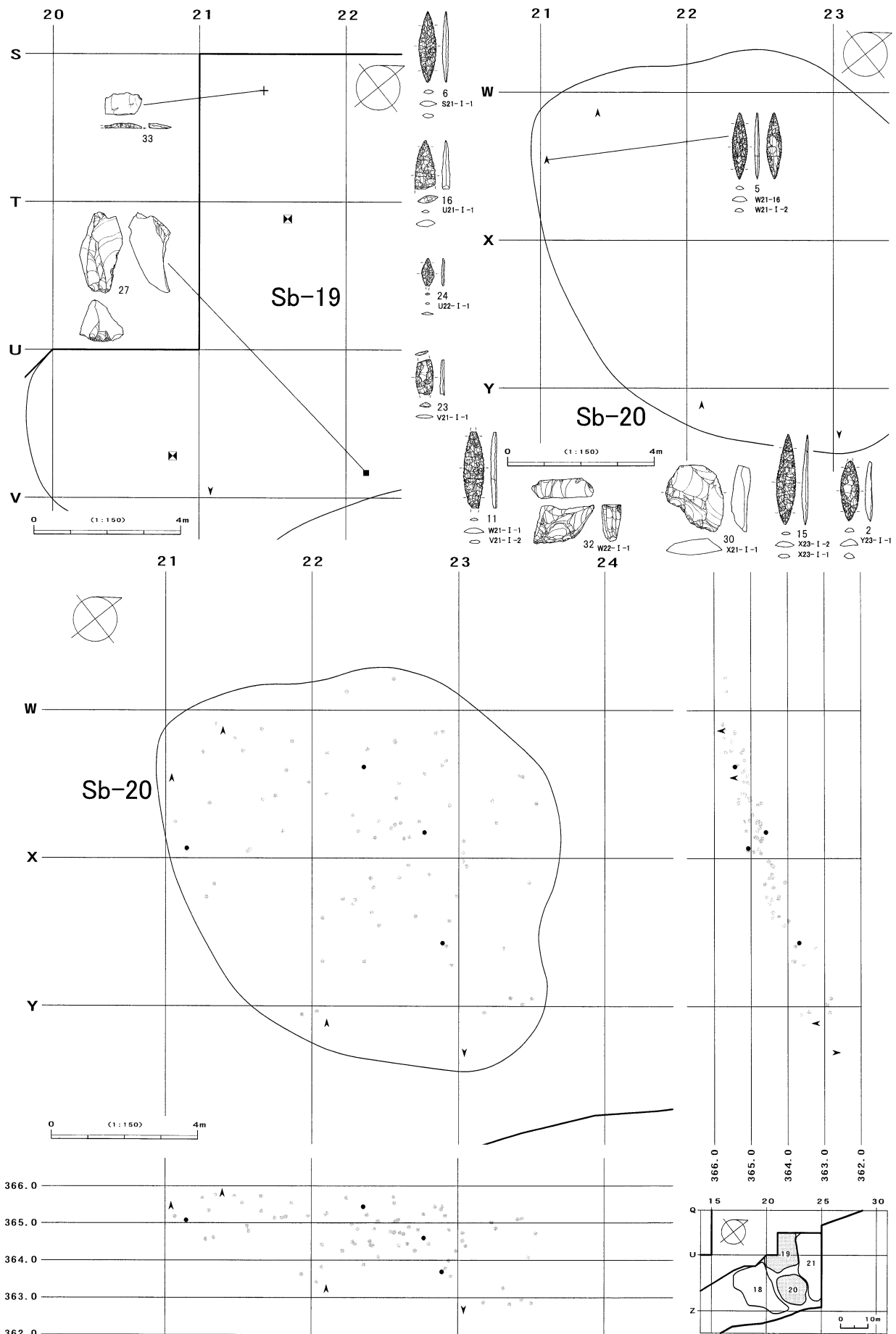

図III-390 Sb-19・20の分布図・遺物

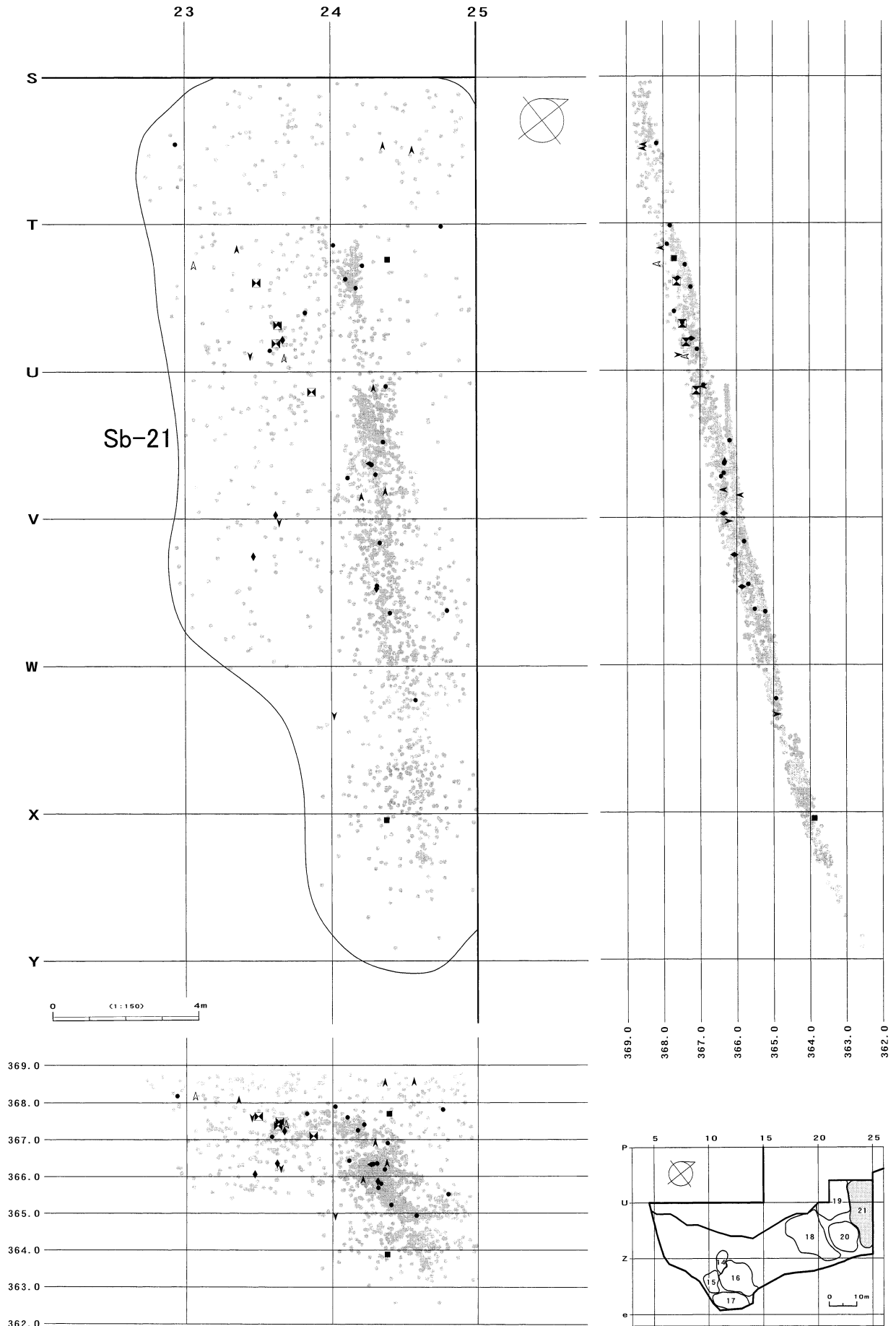

図III-391 Sb-21の分布図

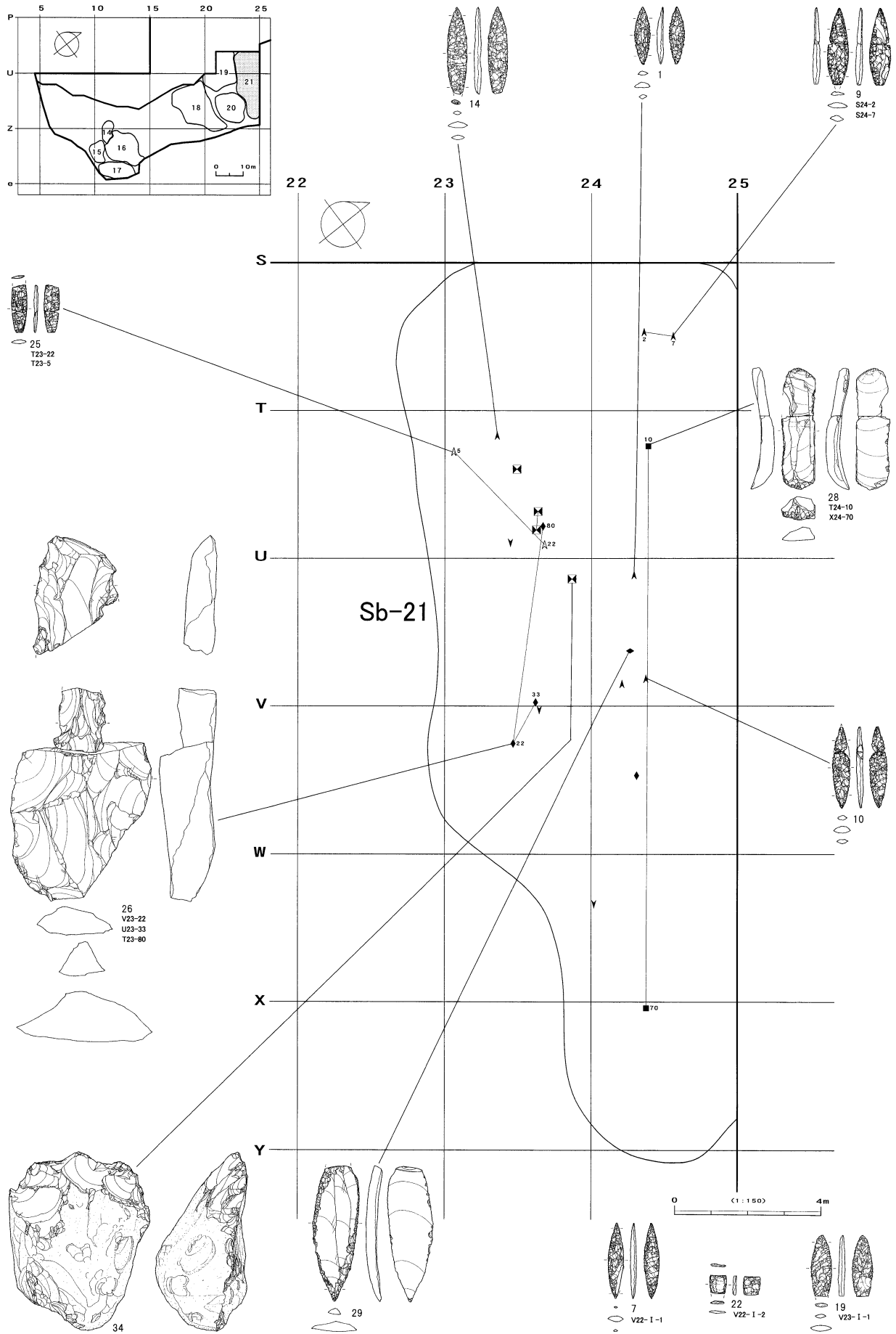

図III-392 Sb-21の遺物

Sb-18~21

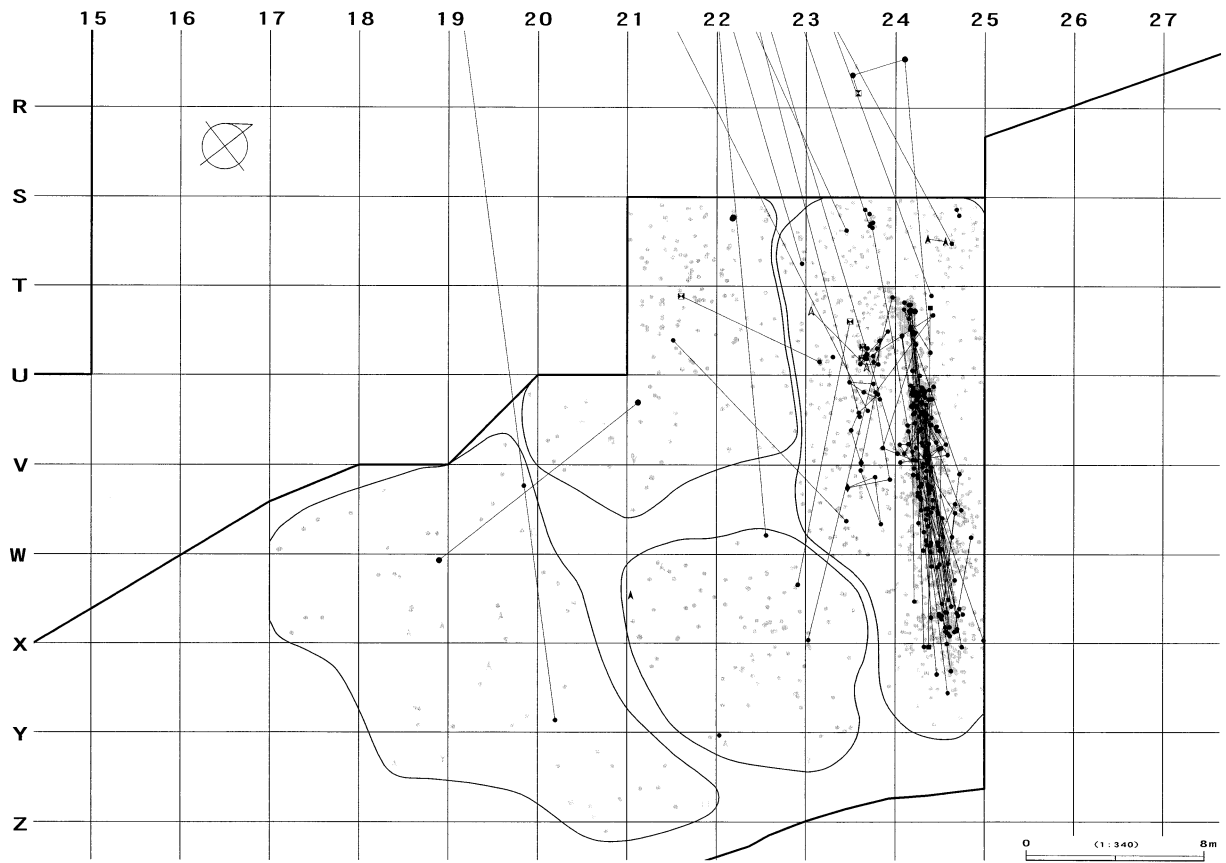

全接合分布図

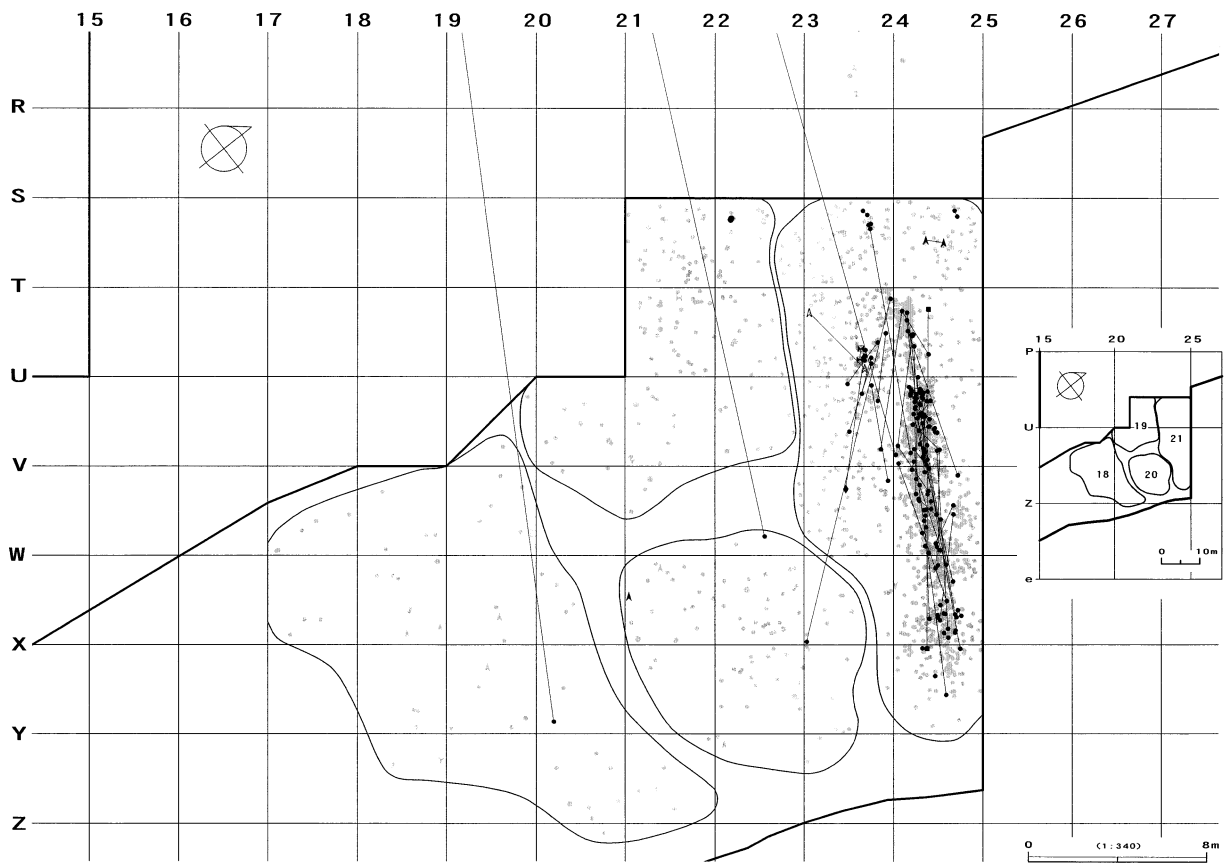

折れ面接合分布図

図Ⅲ-393 C区(Sb-18~21)の接合分布図

母岩393・接合1330

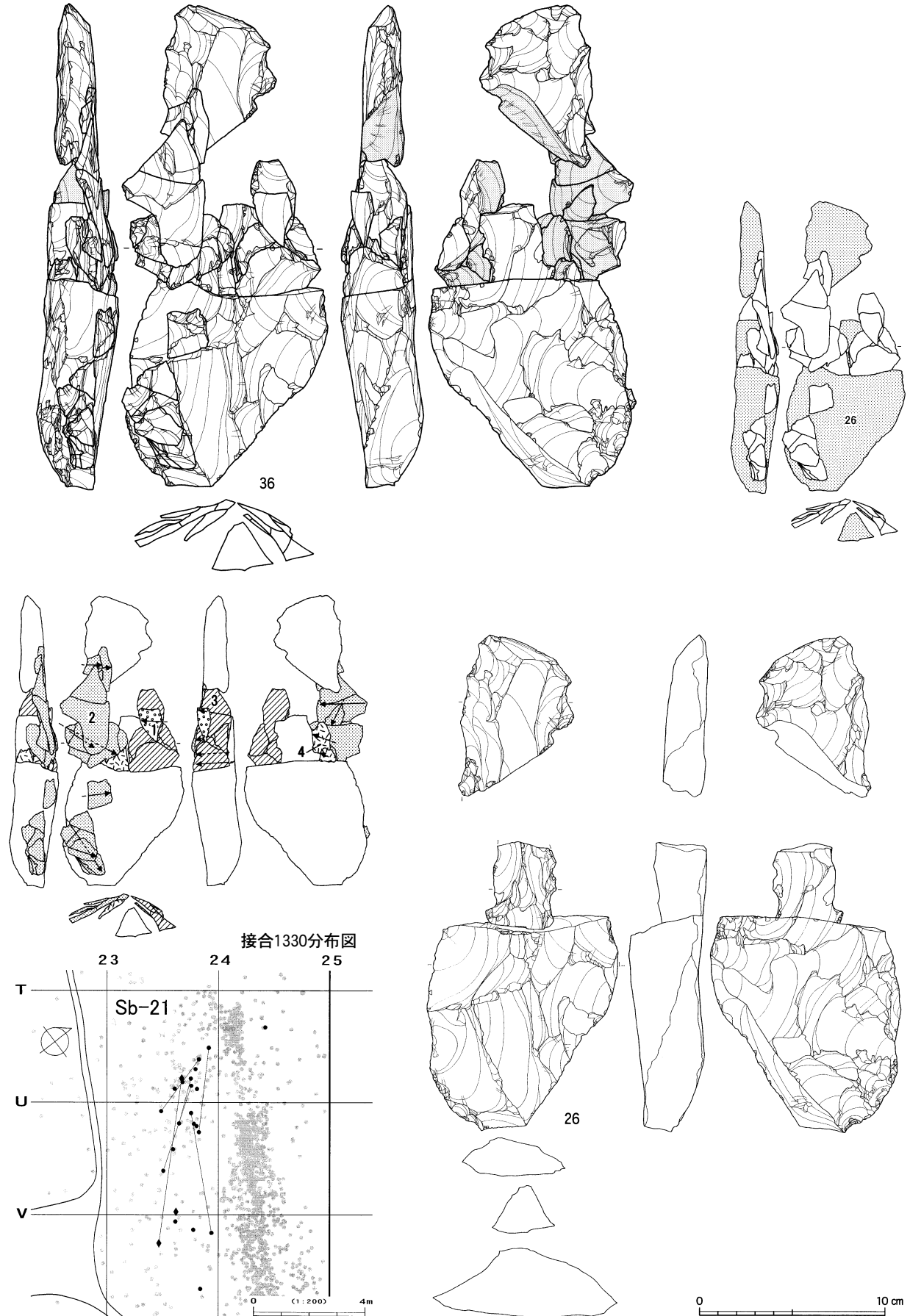

図III-394 C区(Sb-18~21)の石器(4) 母岩393・接合1330

母岩385・接合1308

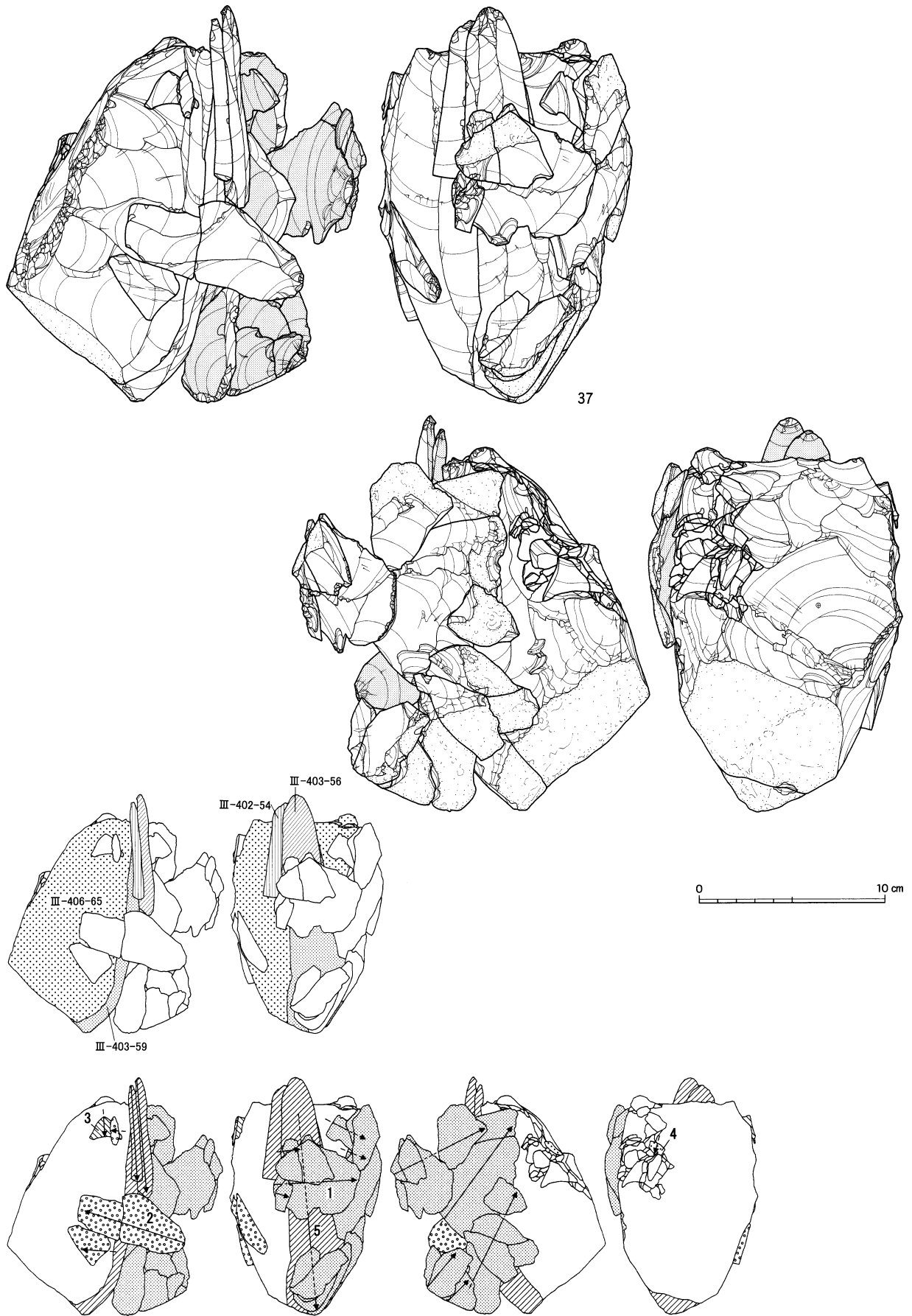

図III-395 C区(Sb-18~21)の石器(5) 母岩385・接合1308(1)

段階5

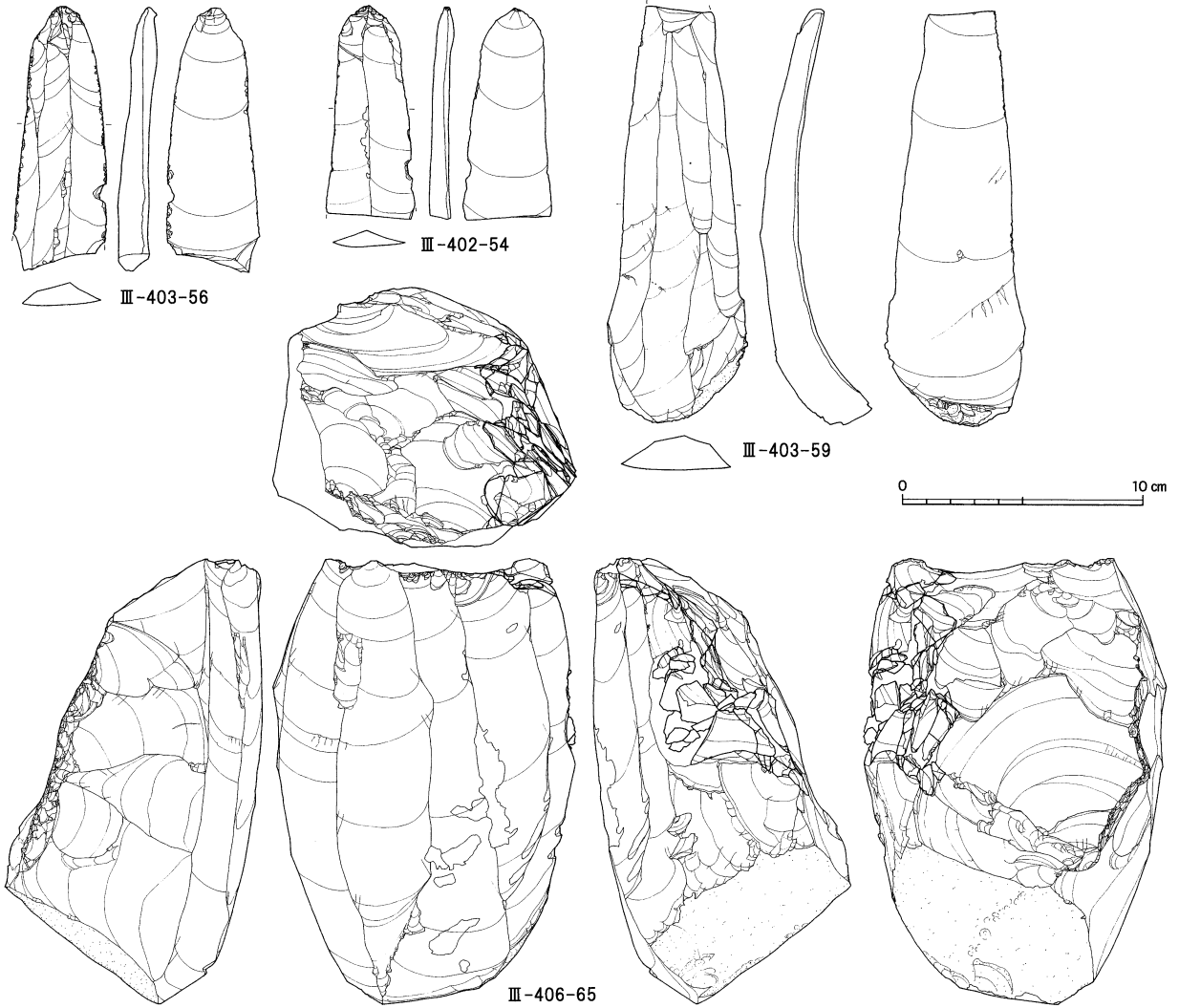

接合1308分布図(1)

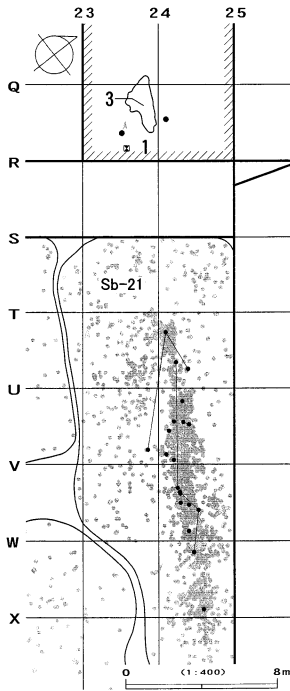

接合1308分布図(2)

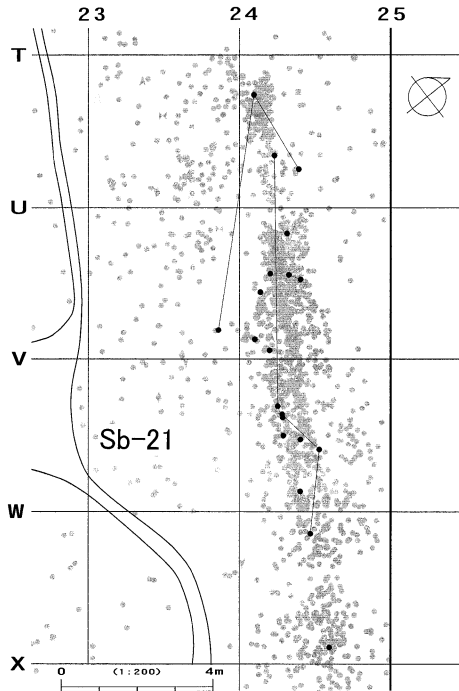

接合1308分布図(3)

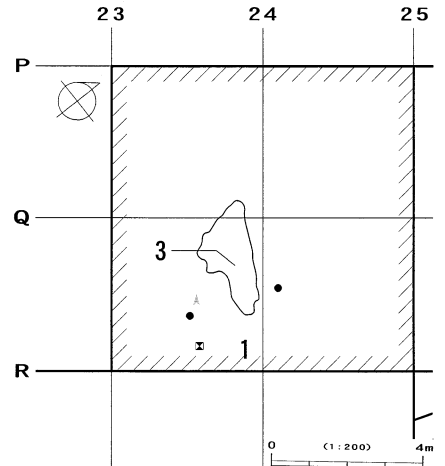

図Ⅲ-396 C区(Sb-18~21)の石器(6) 母岩385・接合1308(2)

斜面部

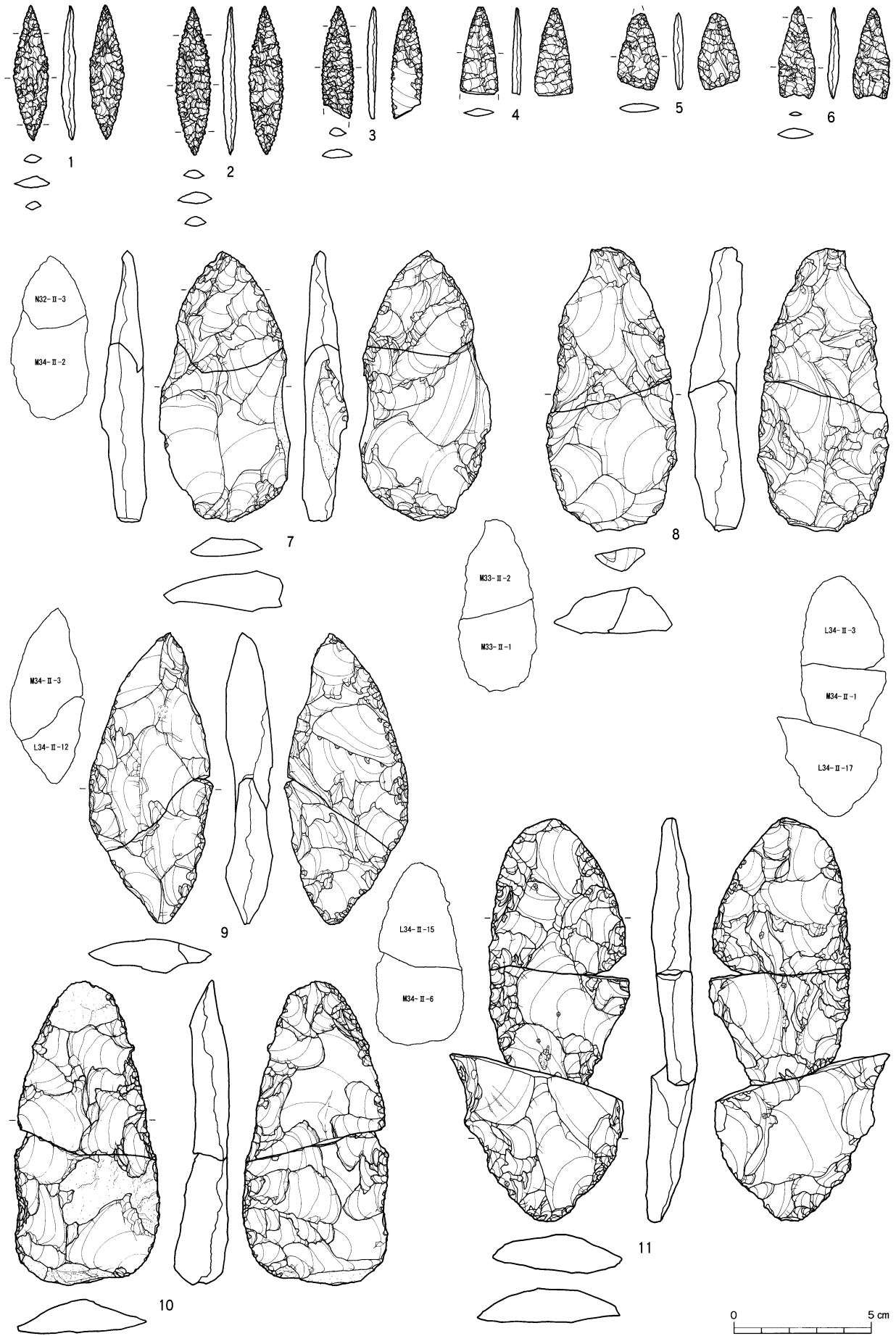

図Ⅲ-397 斜面部の石器(1) 尖頭器・石鏃

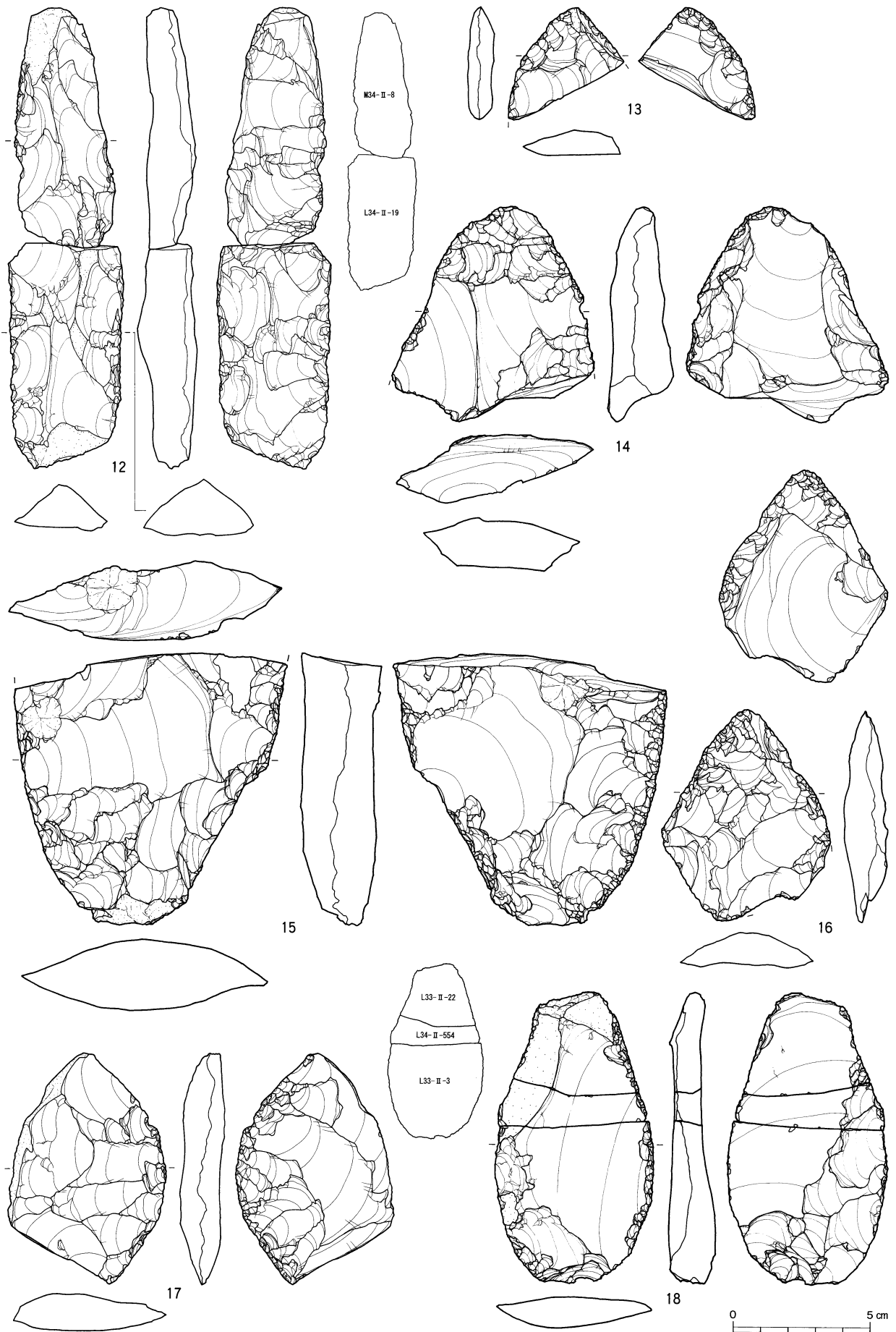

図III-398 斜面部の石器(2) 尖頭器・剥片・両面調整石器

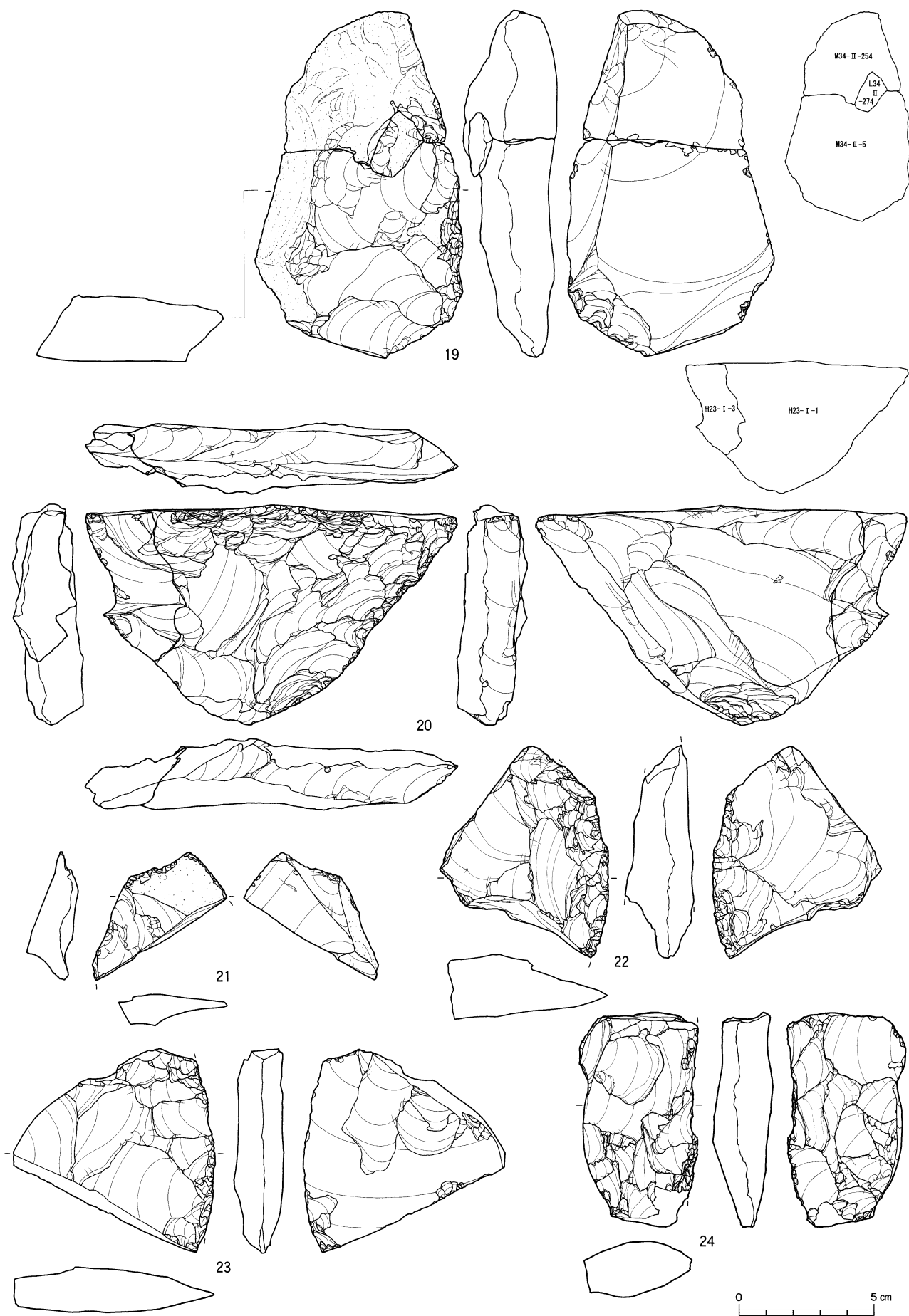

図Ⅲ-399 斜面部の石器(3) 両面調整石器

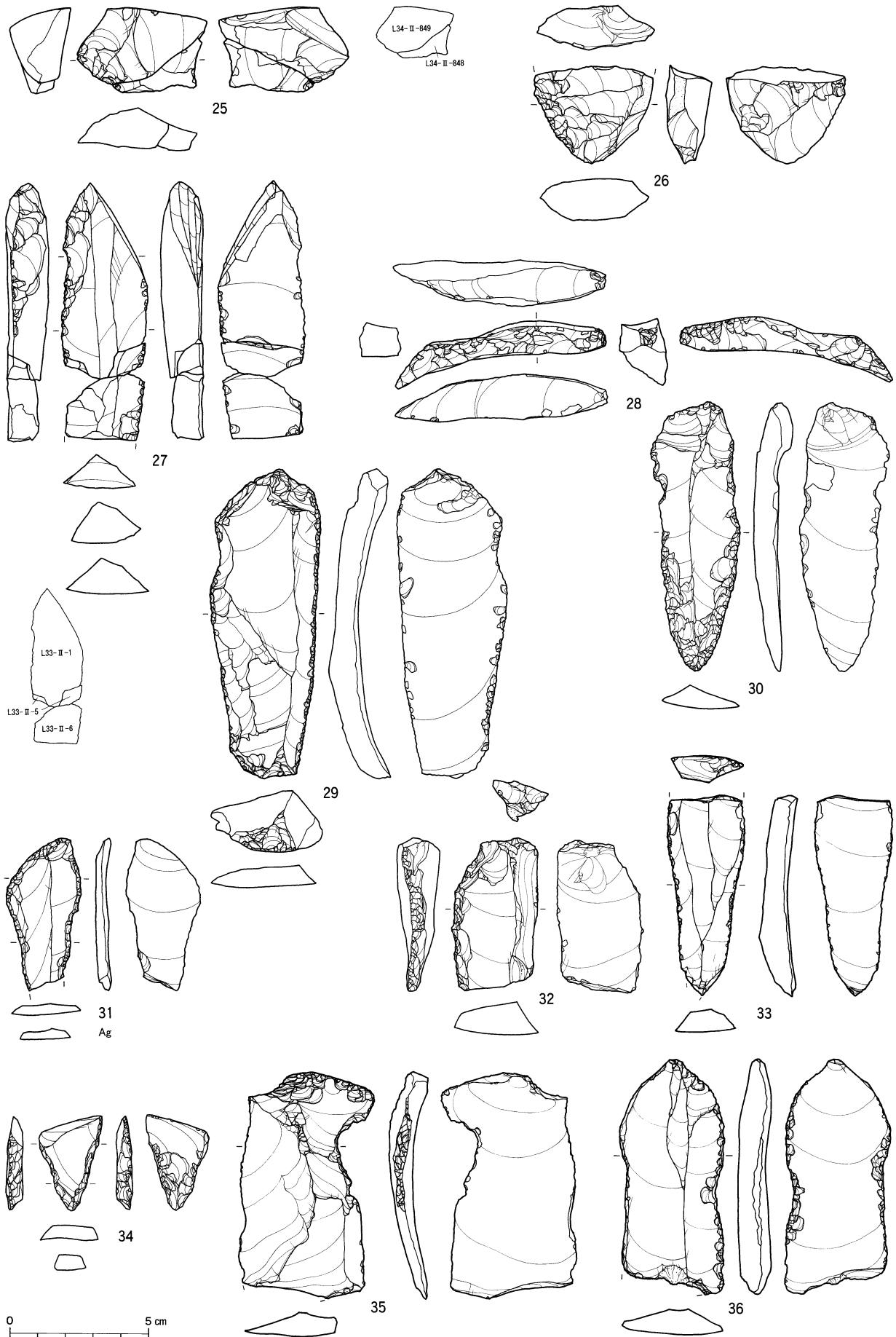

図III-400 斜面部の石器(4) 両面調整石器・細石刃核・削片・搔器・削器・台形石器・二次加工ある剥片

斜面部

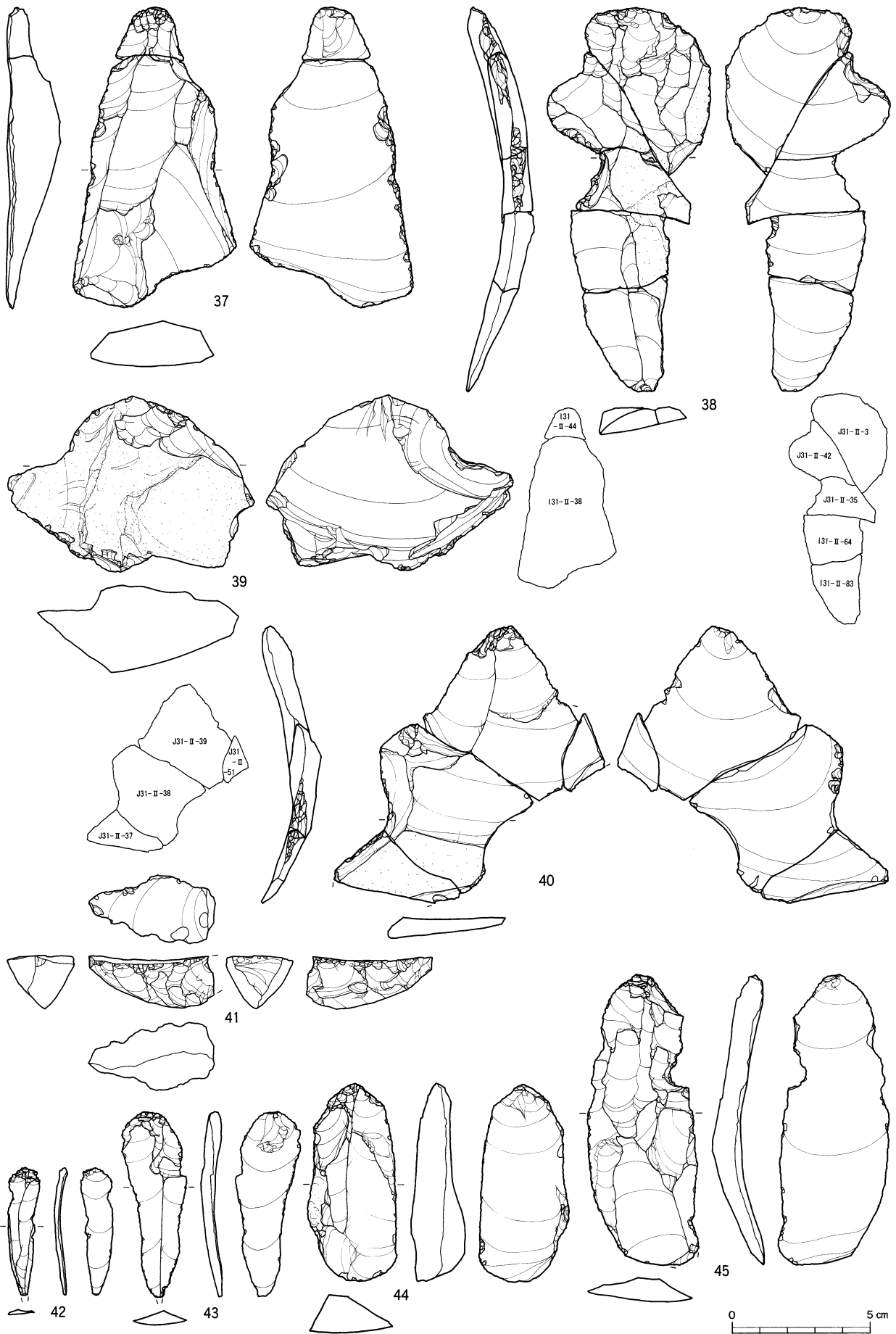

図Ⅲ-401 斜面部の石器(5) 二次加工ある剥片・舟底形石器・石刃

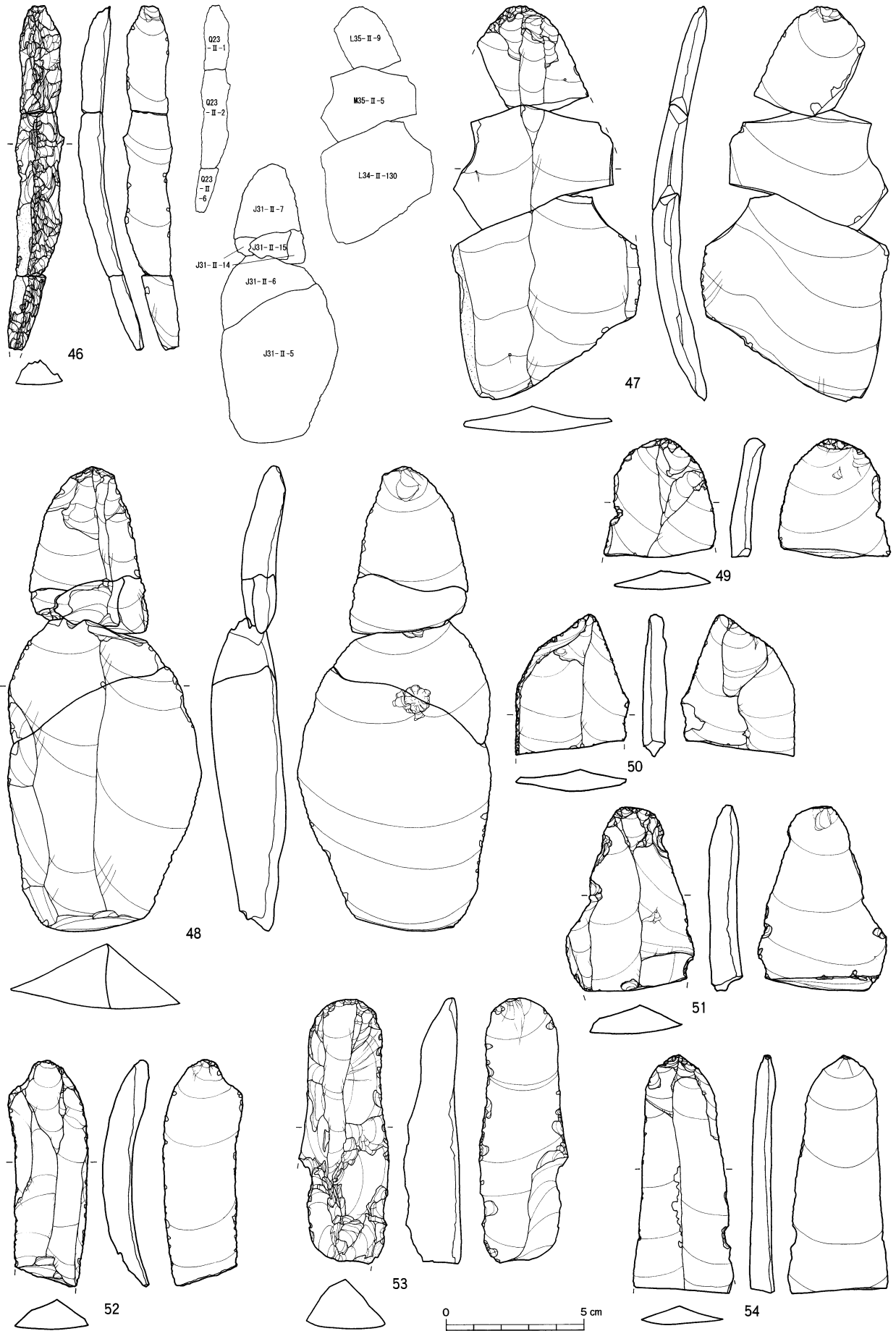

図III-402 斜面部の石器(6) 石刃

斜面部

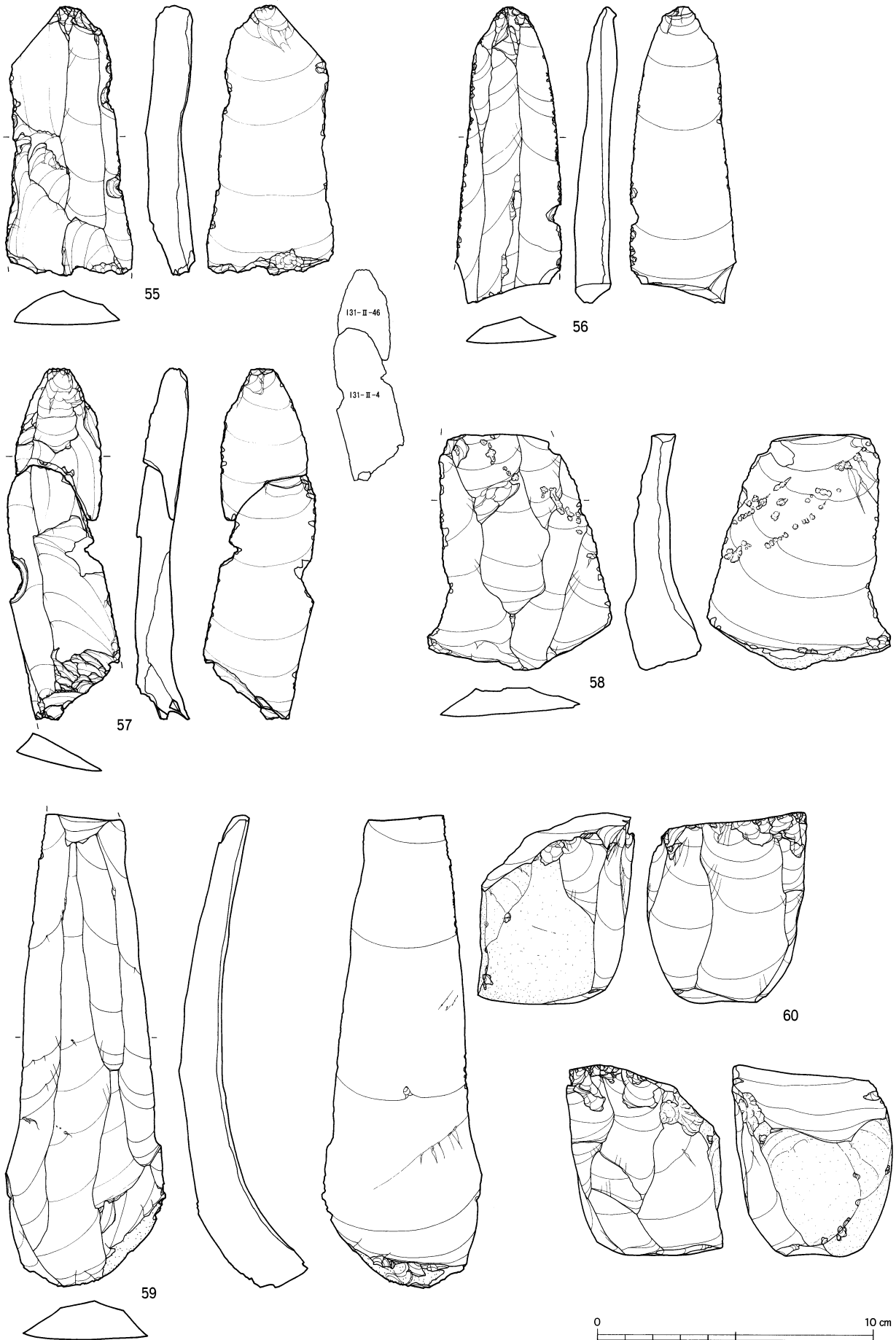

図Ⅲ-403 斜面部の石器(7) 石刃・石刃核

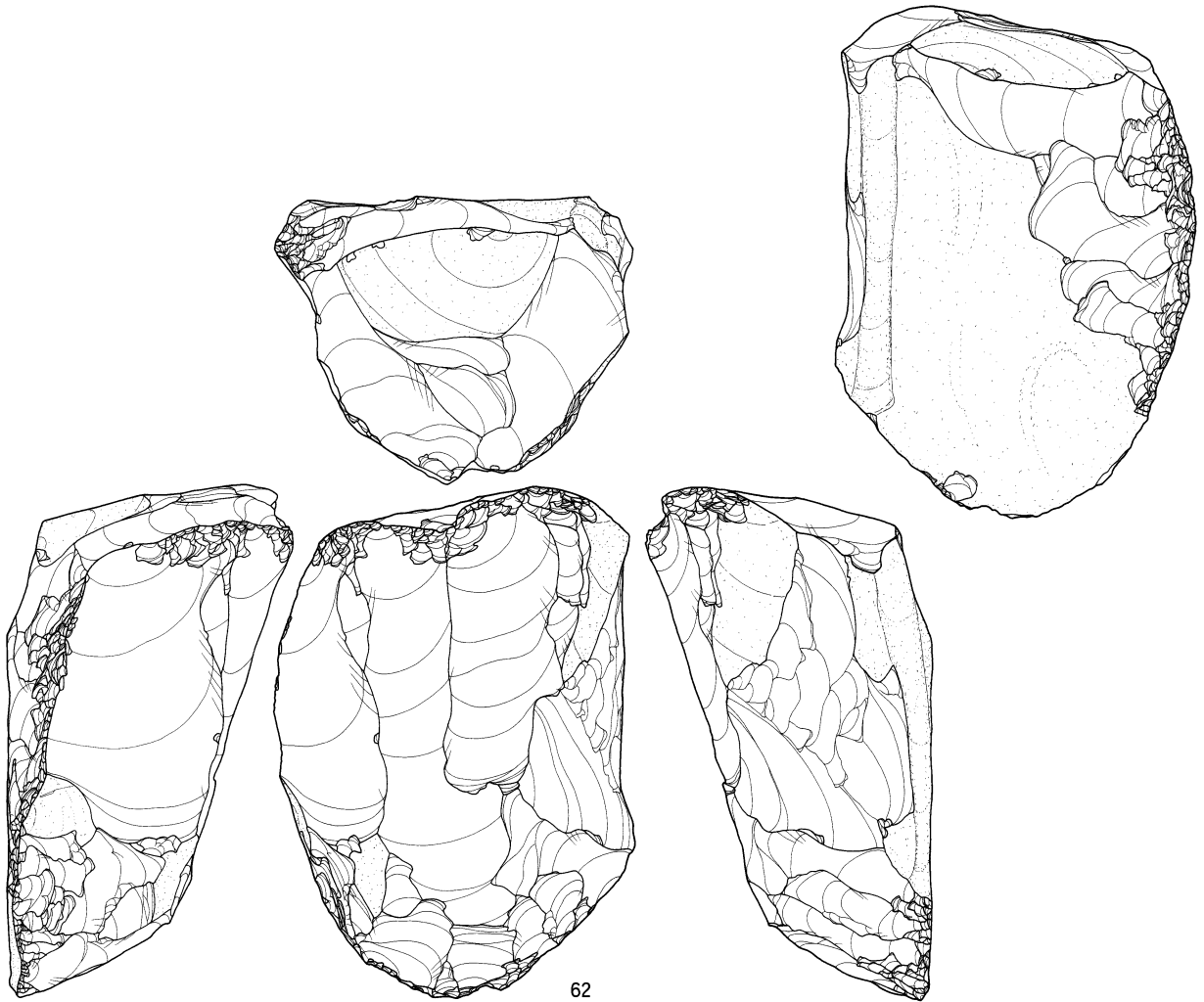
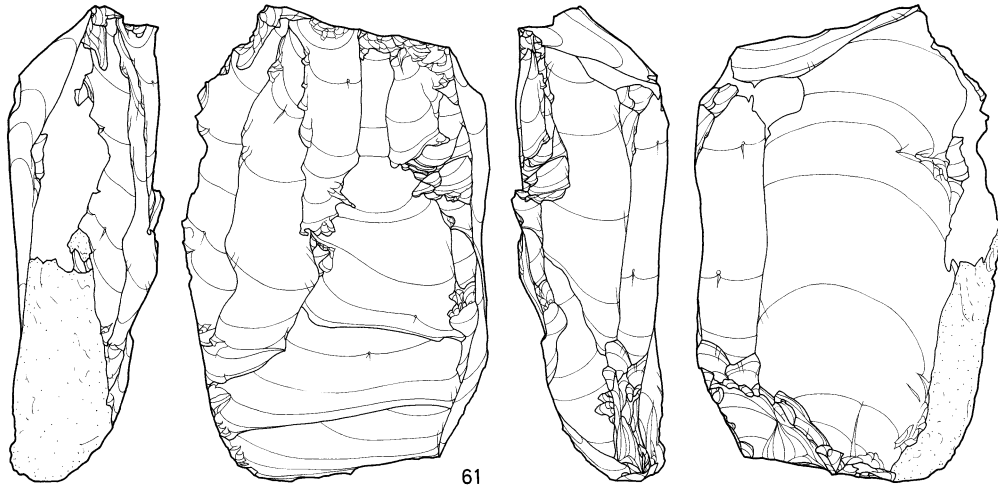

図Ⅲ-404 斜面部の石器(8) 石刃核

斜面部

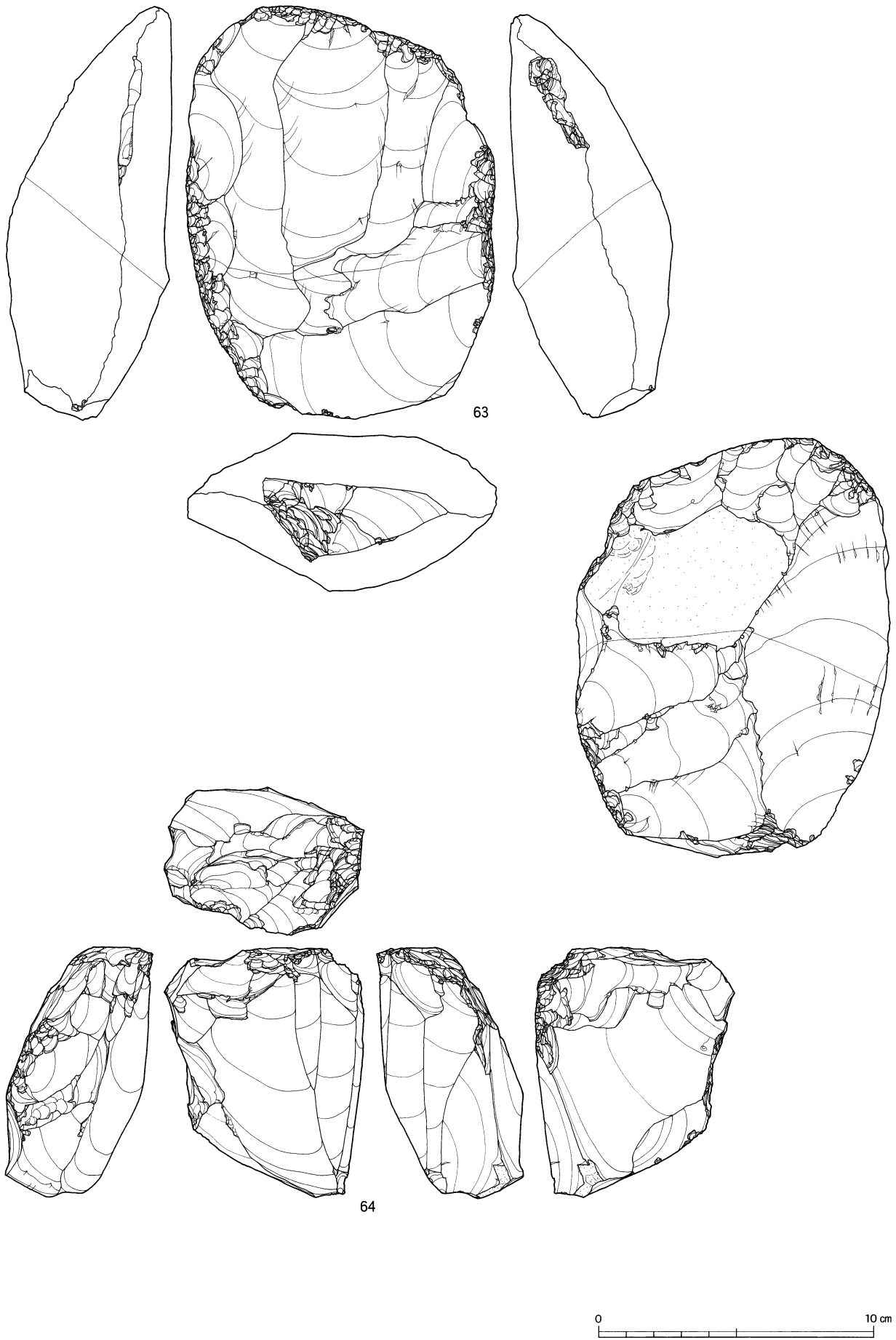

図Ⅲ-405 斜面部の石器(9) 石刃核

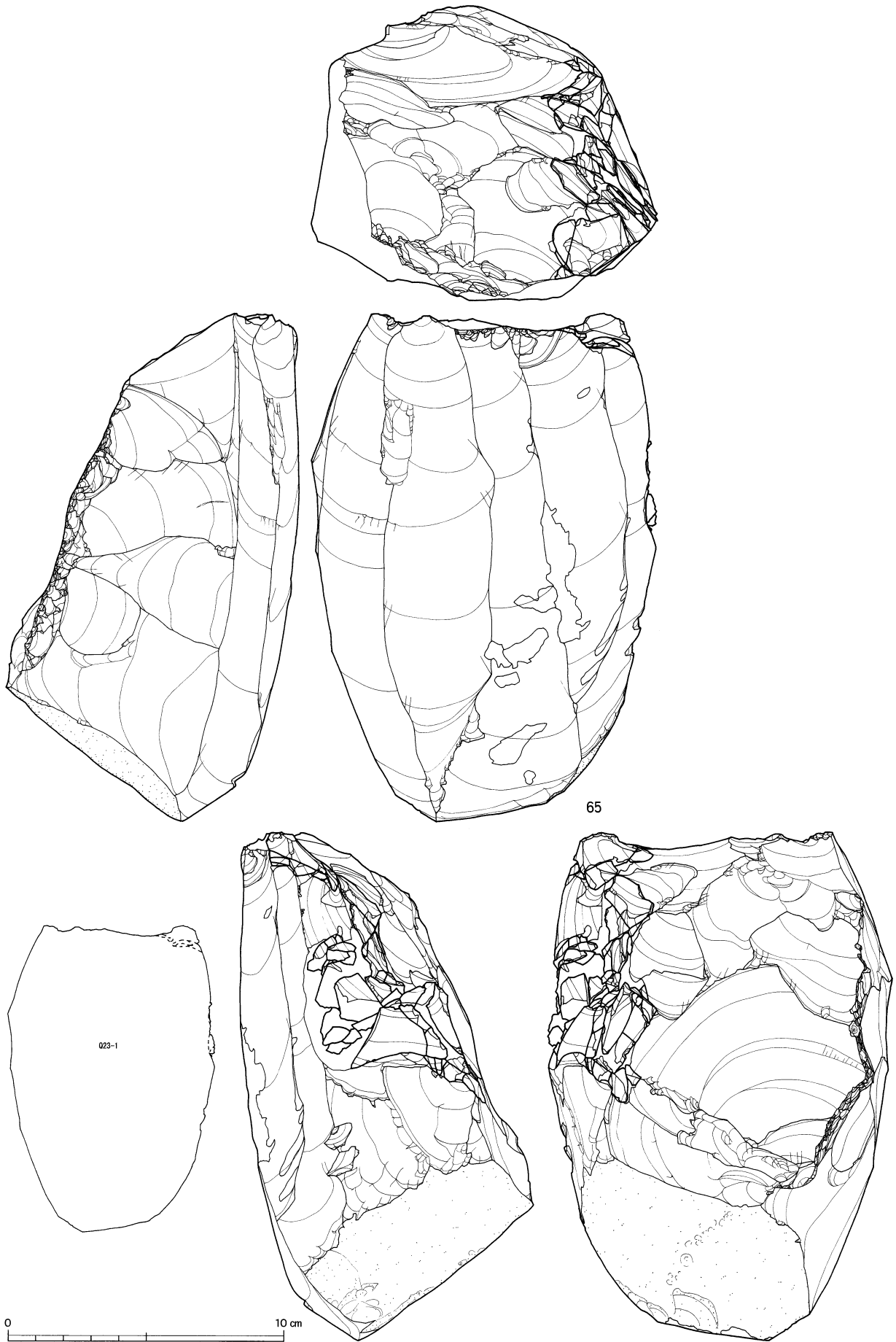

図Ⅲ-406 斜面部の石器(10) 石刃核

斜面部

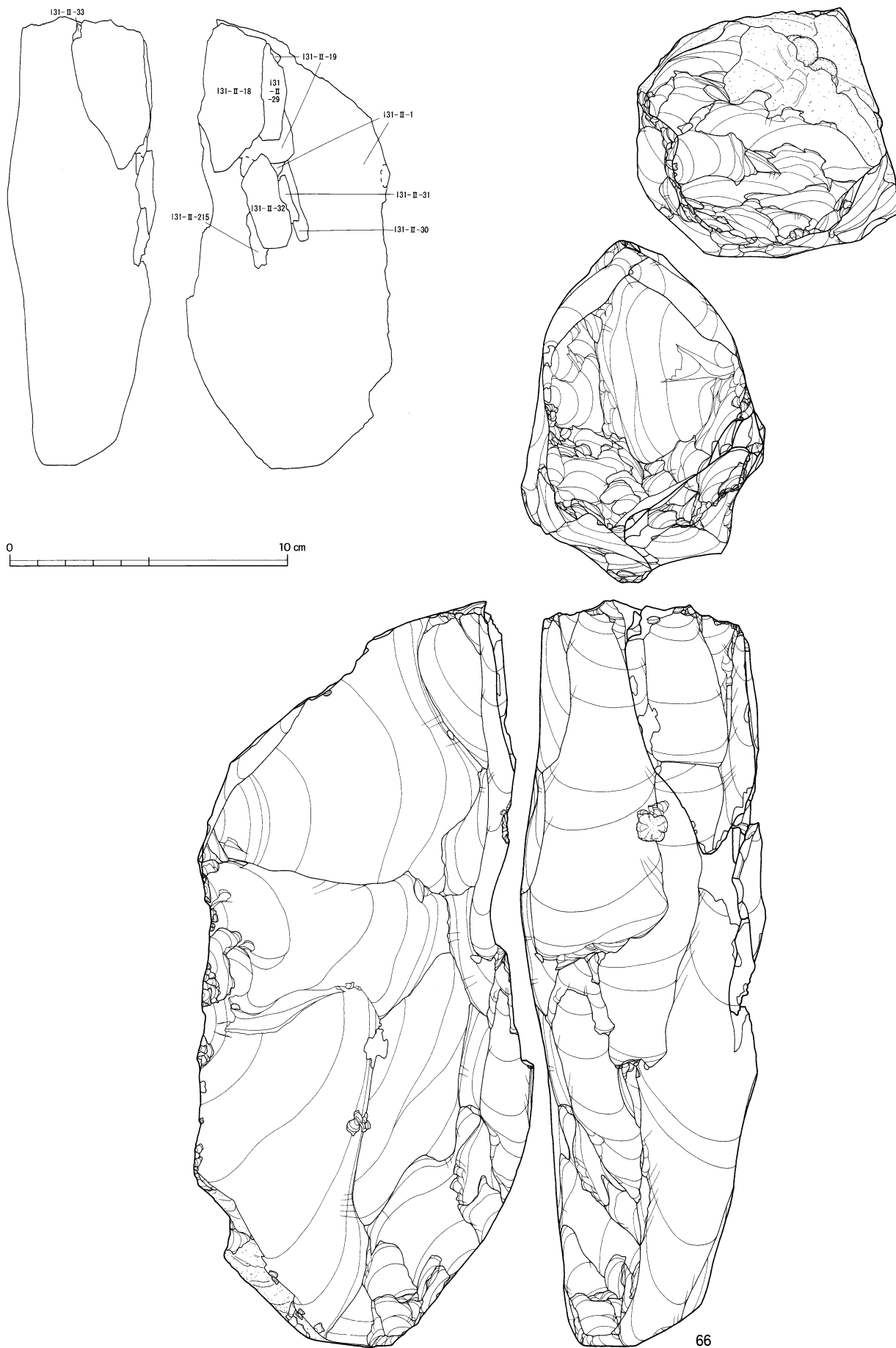

66

図Ⅲ-407 斜面部の石器(11) 石刃核

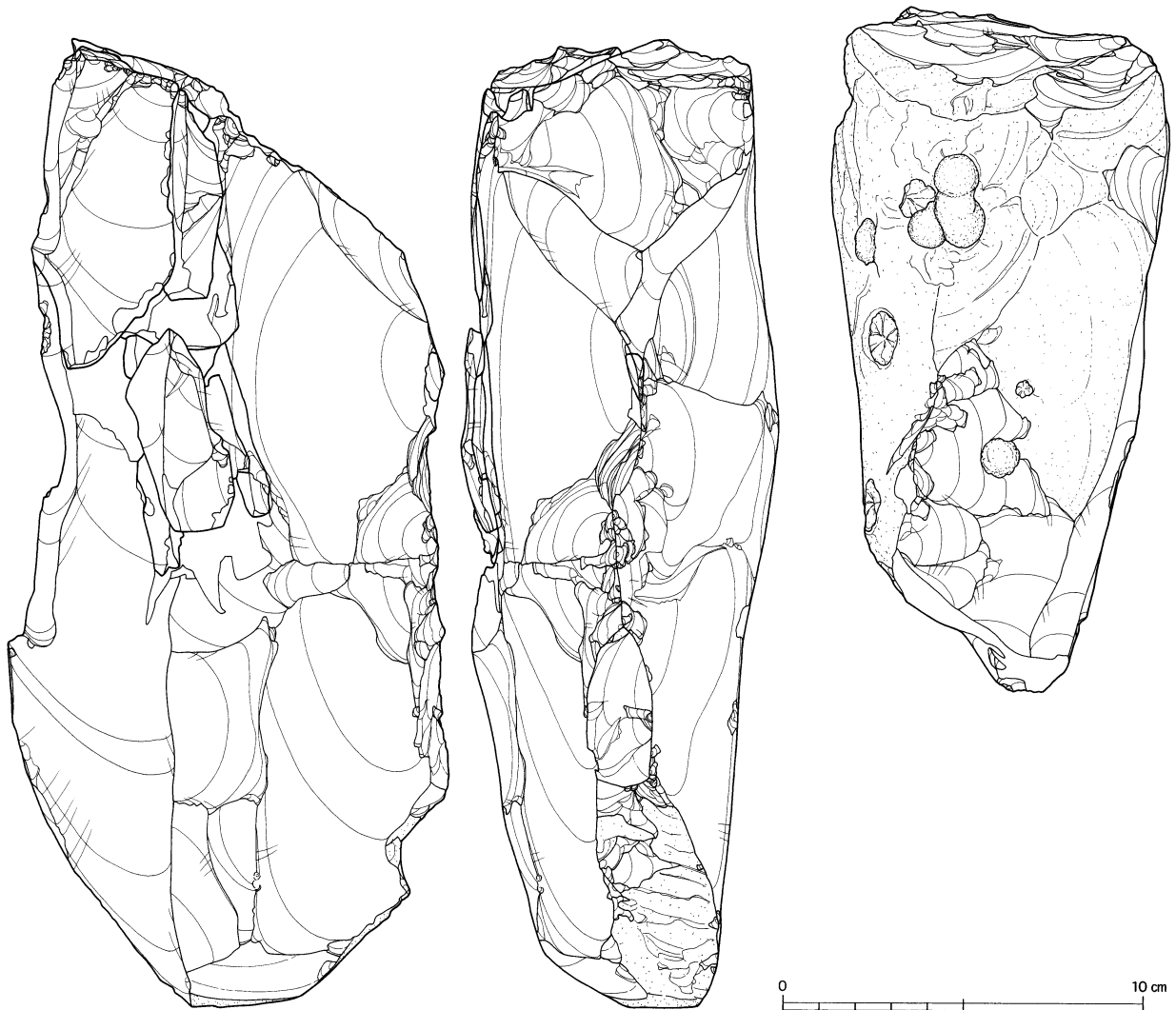
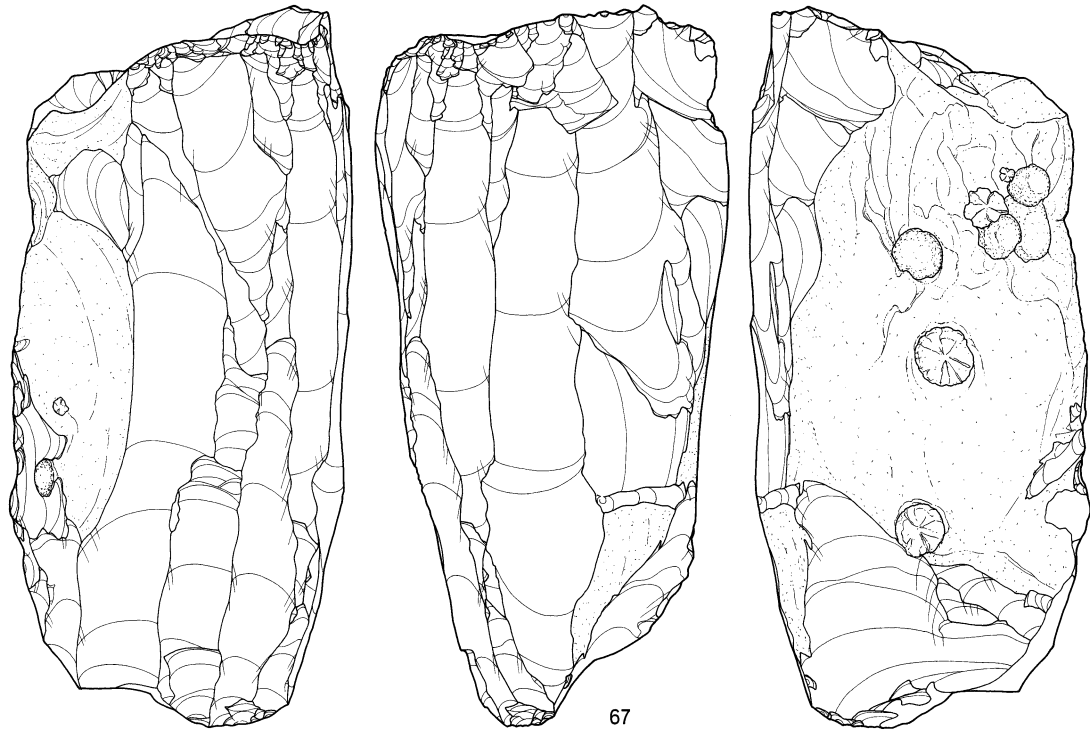

図Ⅲ-408 斜面部の石器(12) 石刃核

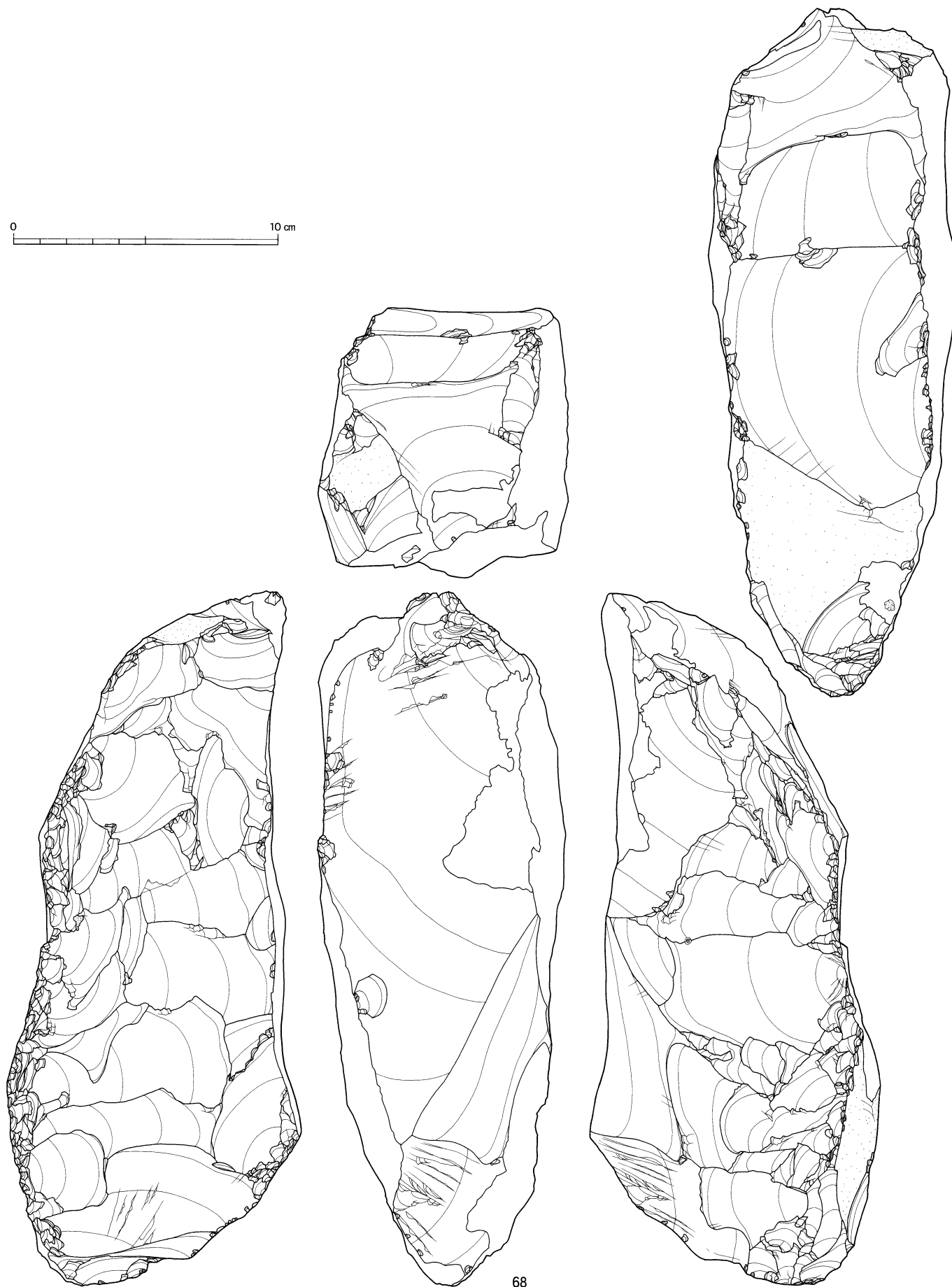
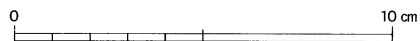

68

図Ⅲ-409 斜面部の石器(13) 石核

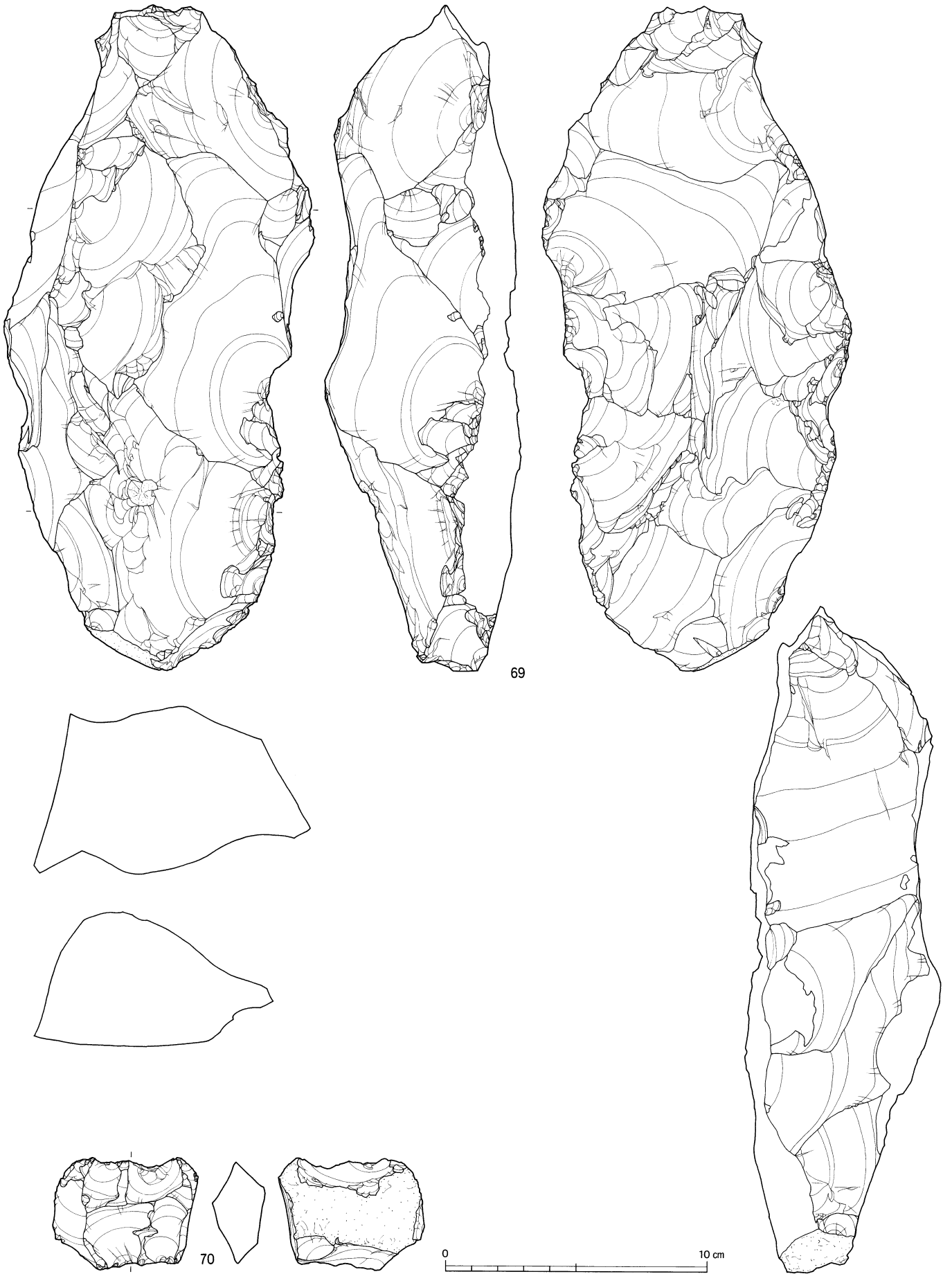

図Ⅲ-410 斜面部の石器(14) 石核

斜面部

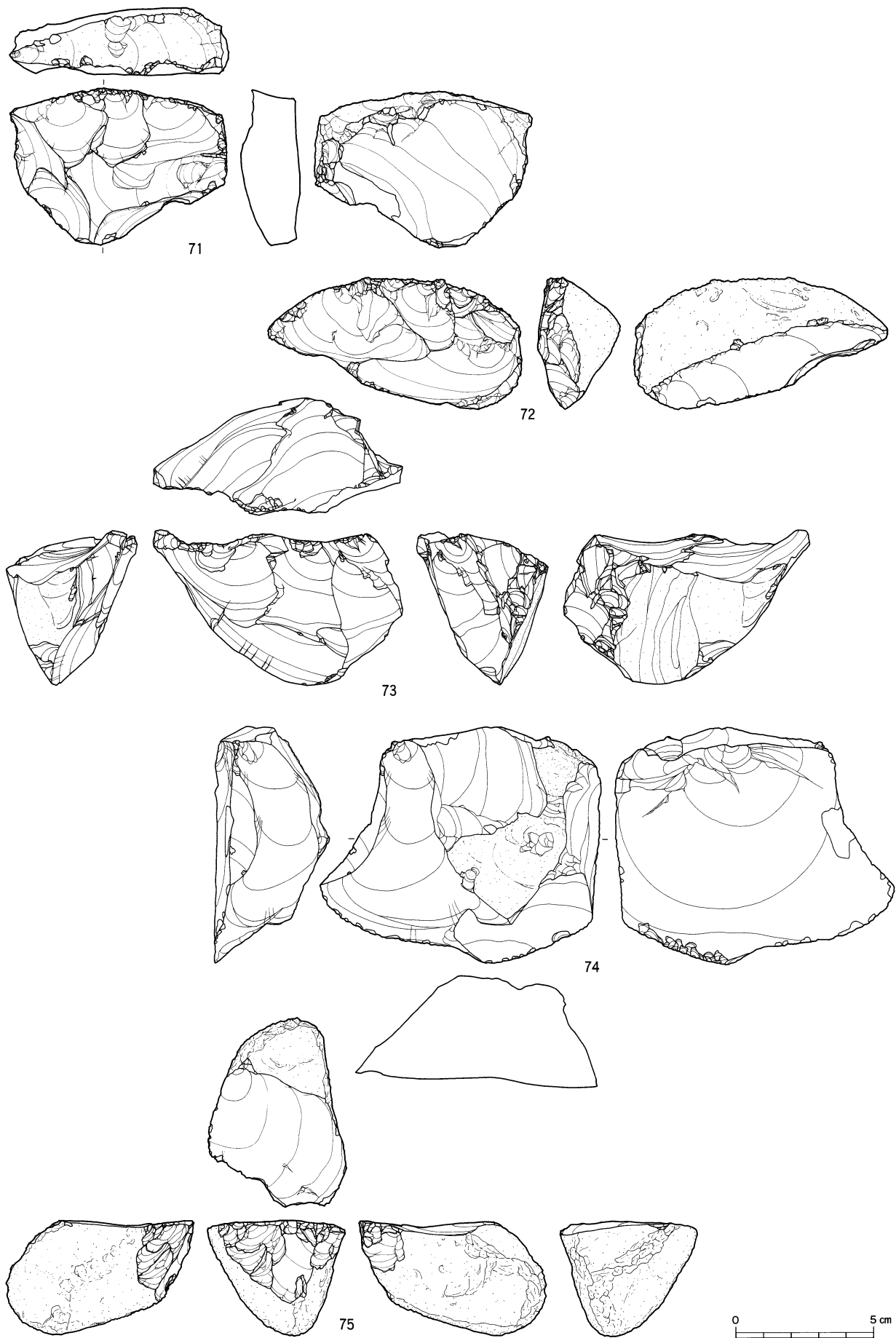

図Ⅲ-411 斜面部の石器(15) 石核

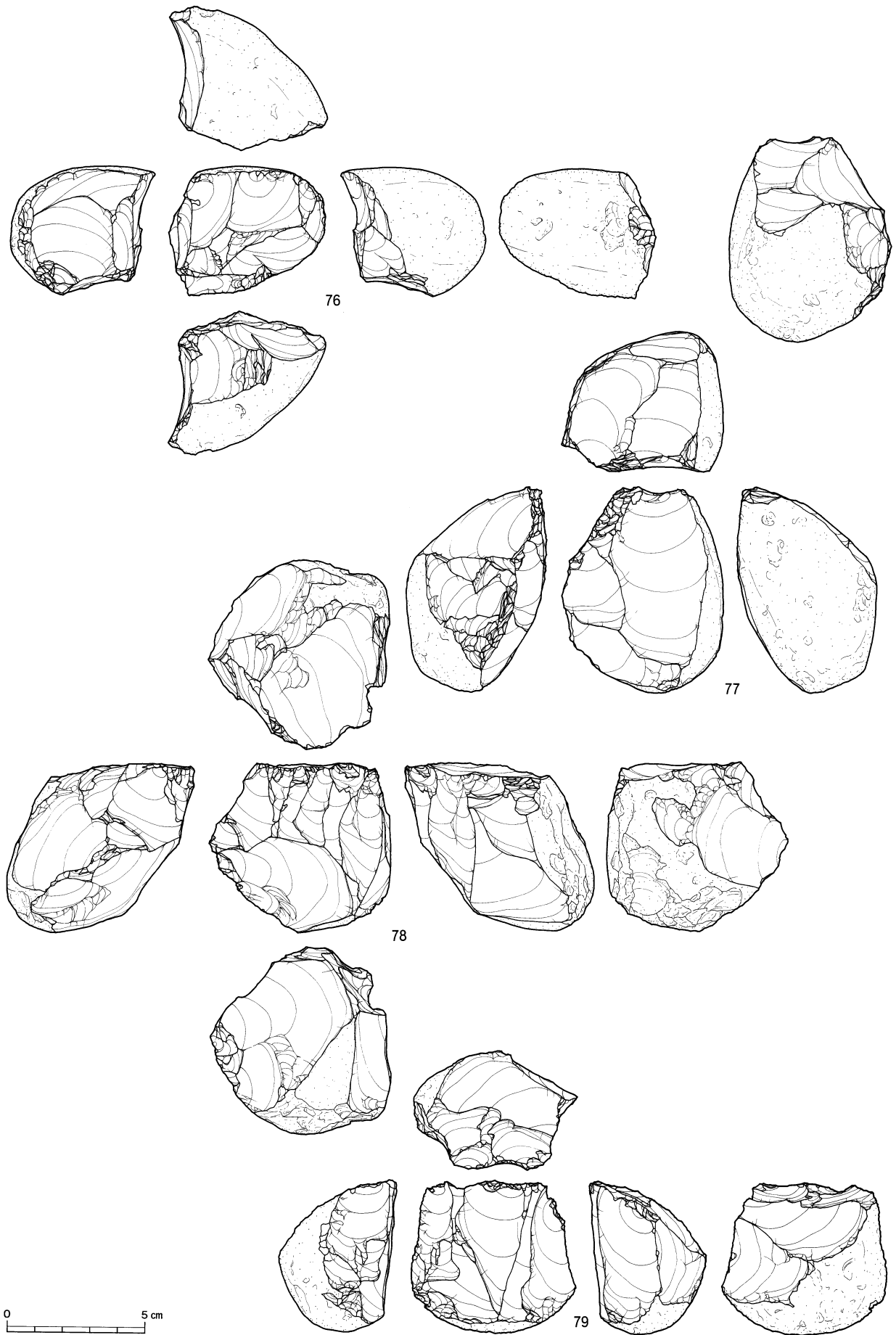

図Ⅲ-412 斜面部の石器(16) 石核

斜面部

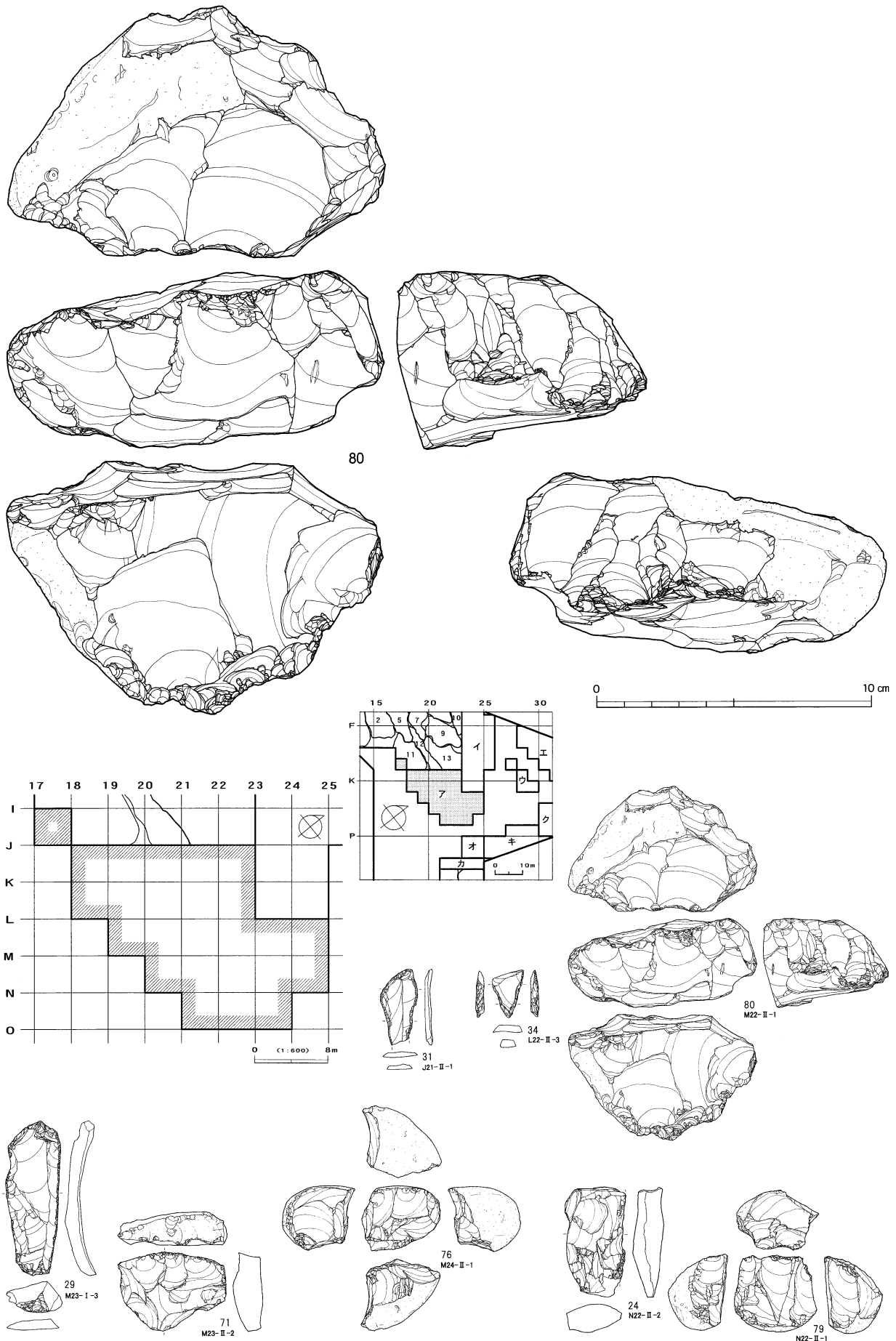

図Ⅲ-413 斜面部の石器(17) 石核、集中域「ア」の遺物

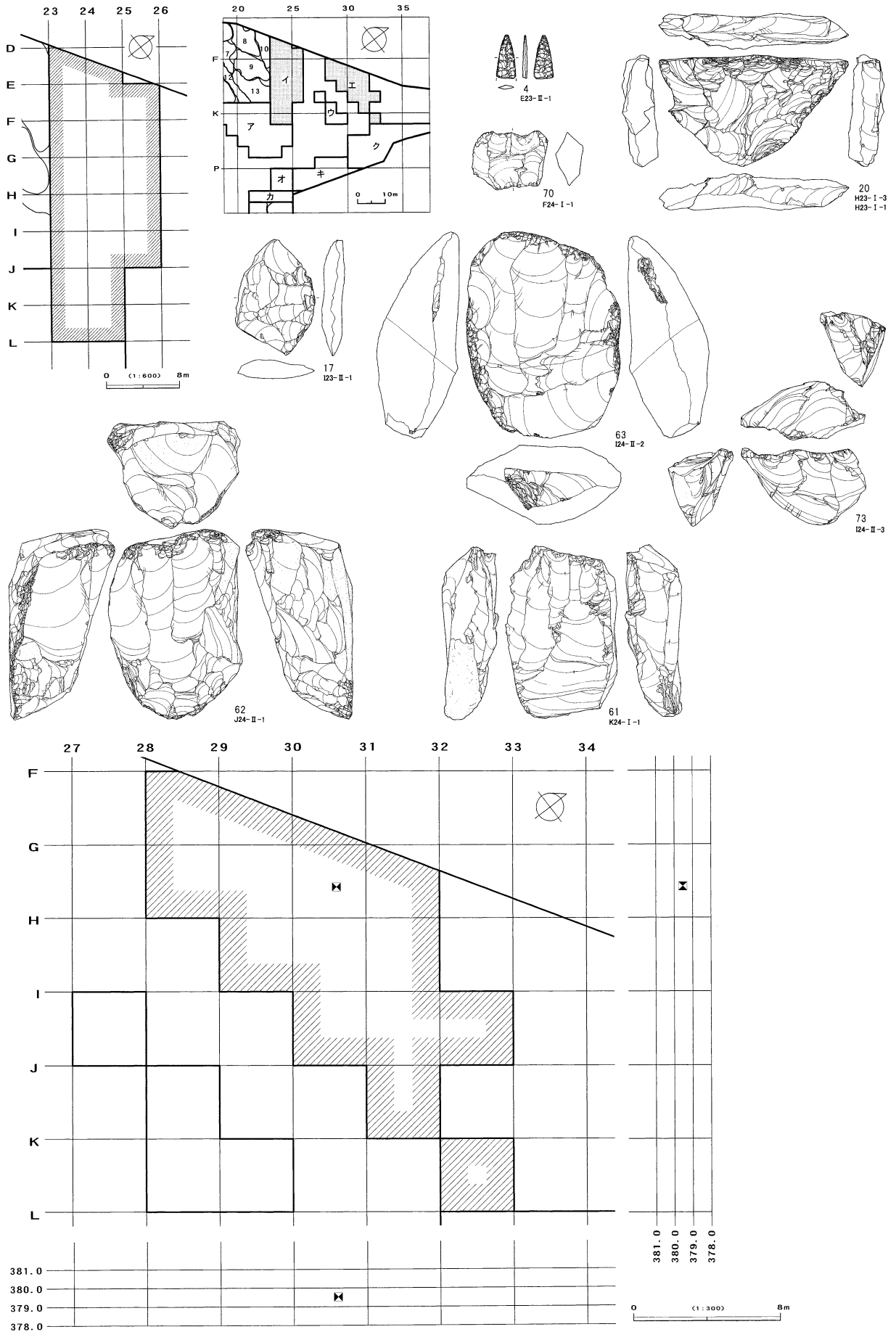

図III-414 集中域「イ」の遺物、集中域「エ」の分布図

斜面部

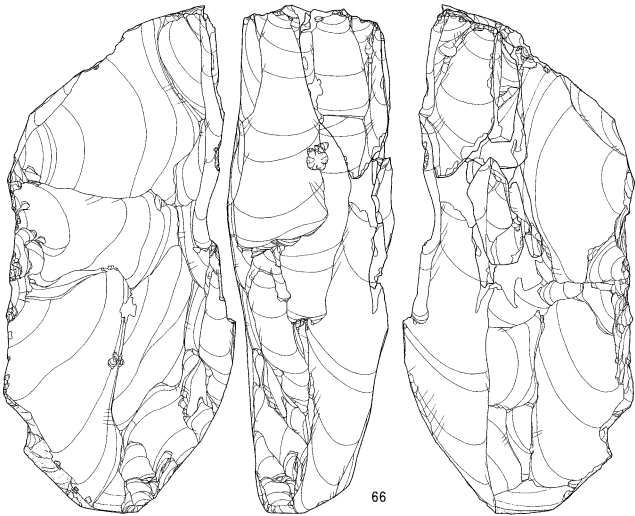
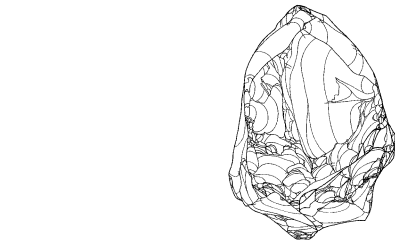
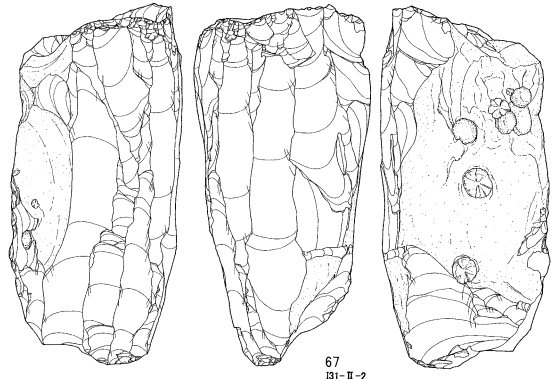
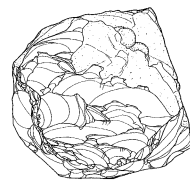
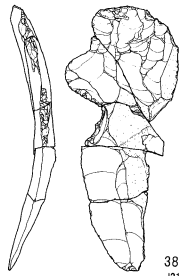
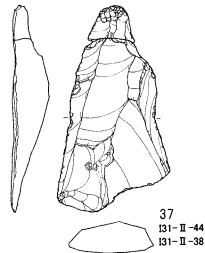
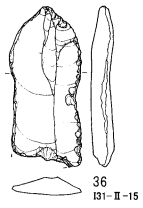
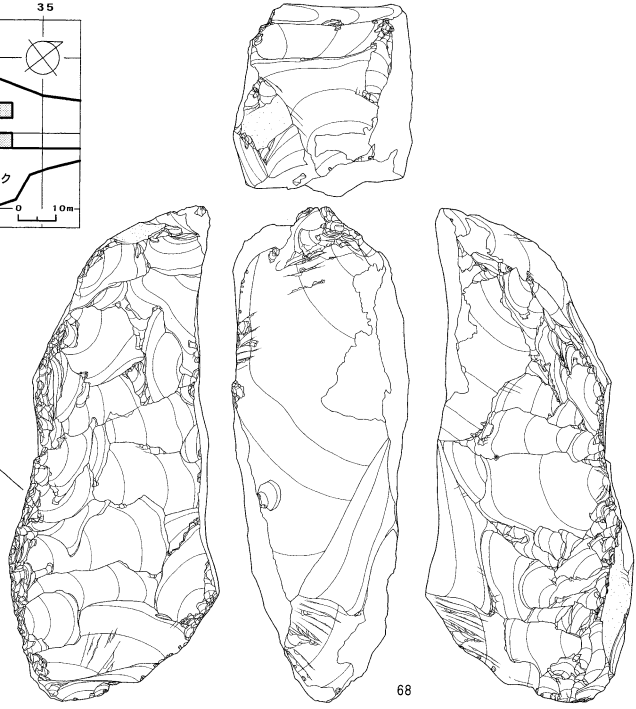
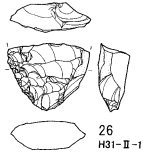
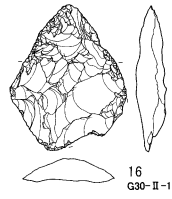
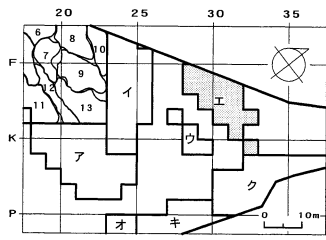
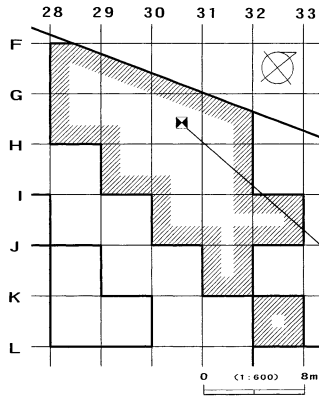

I31-II-33
I31-II-19
I31-II-16
I31-II-28
I31-II-1
I31-II-32
I31-II-31
I31-II-30
I31-II-215

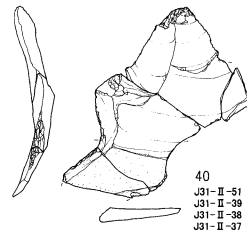

図Ⅲ-415 集中域「工」の遺物

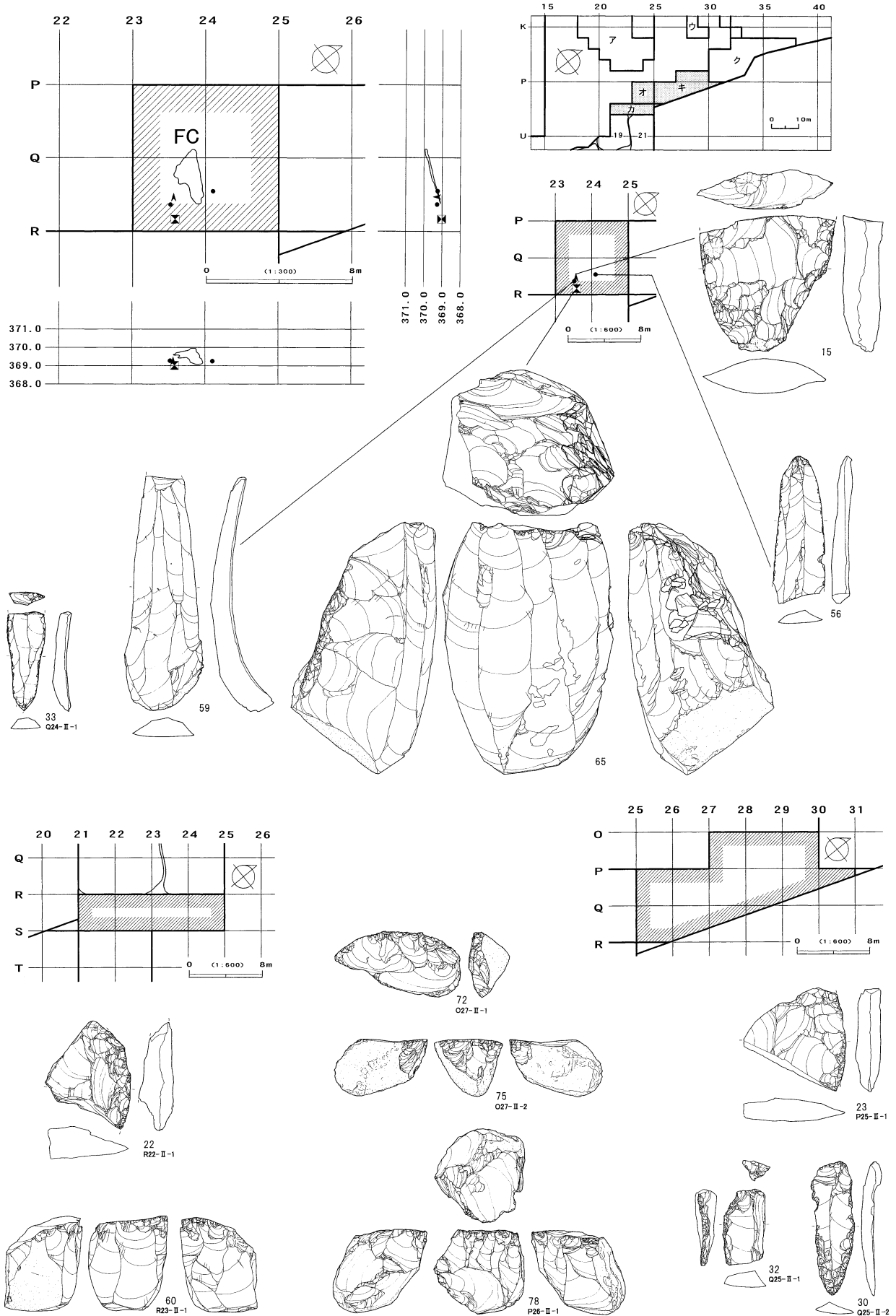

図III-416 集中域「オ」の分布図・遺物、集中域「カ」・「キ」の遺物

斜面部

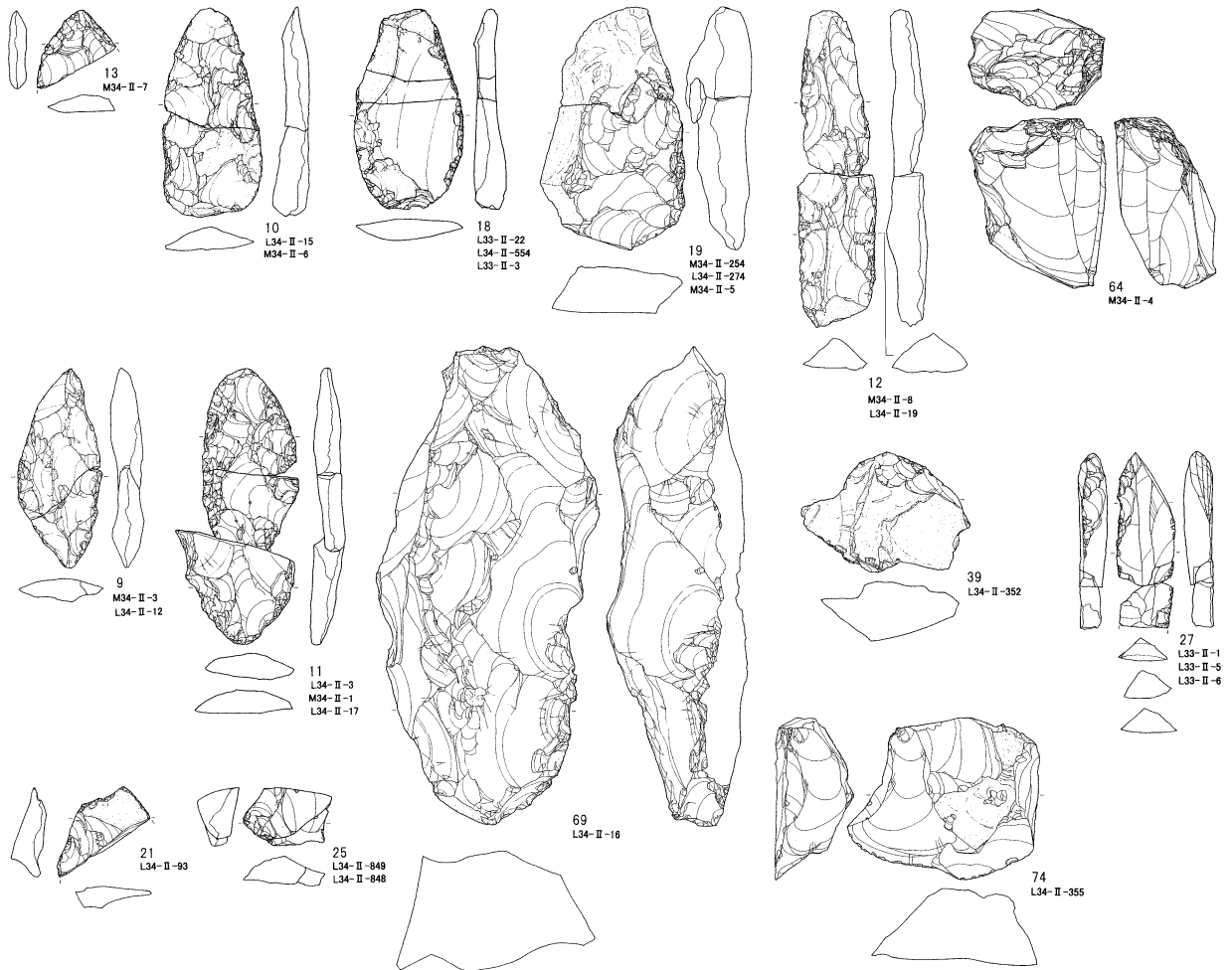
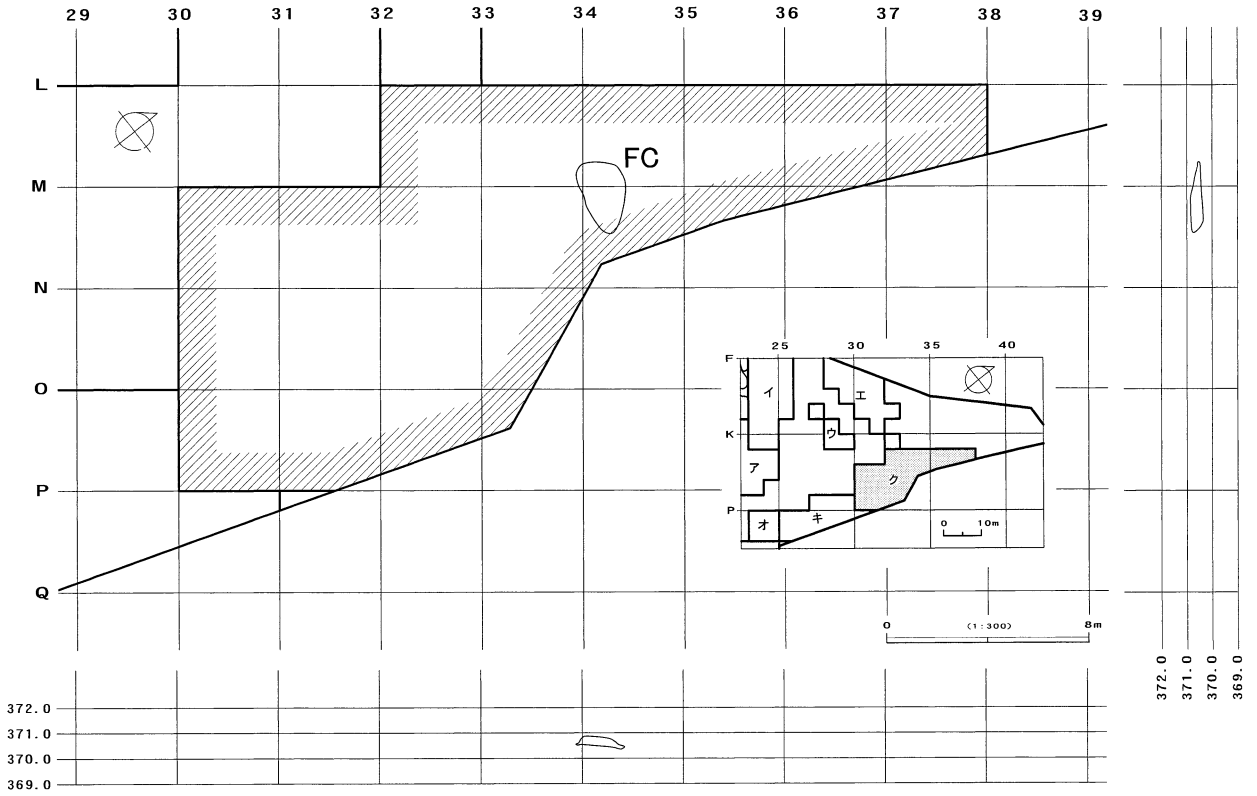

図Ⅲ-417 集中域「ク」の分布図・遺物(1)

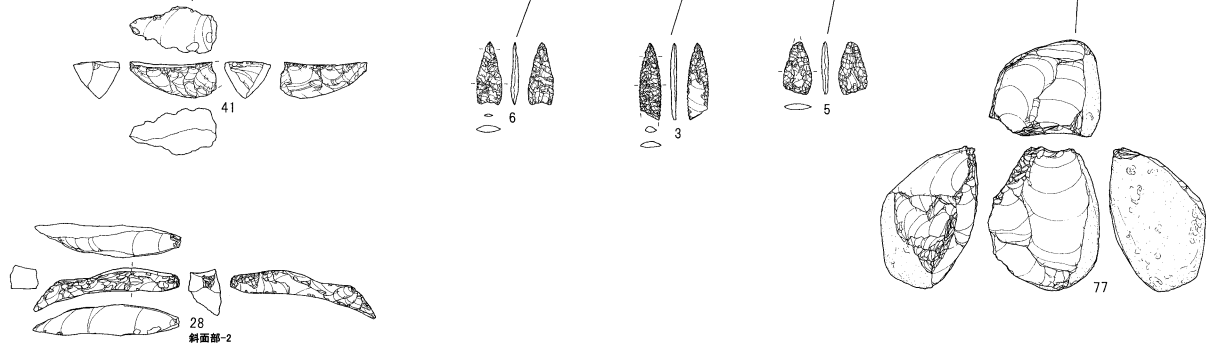
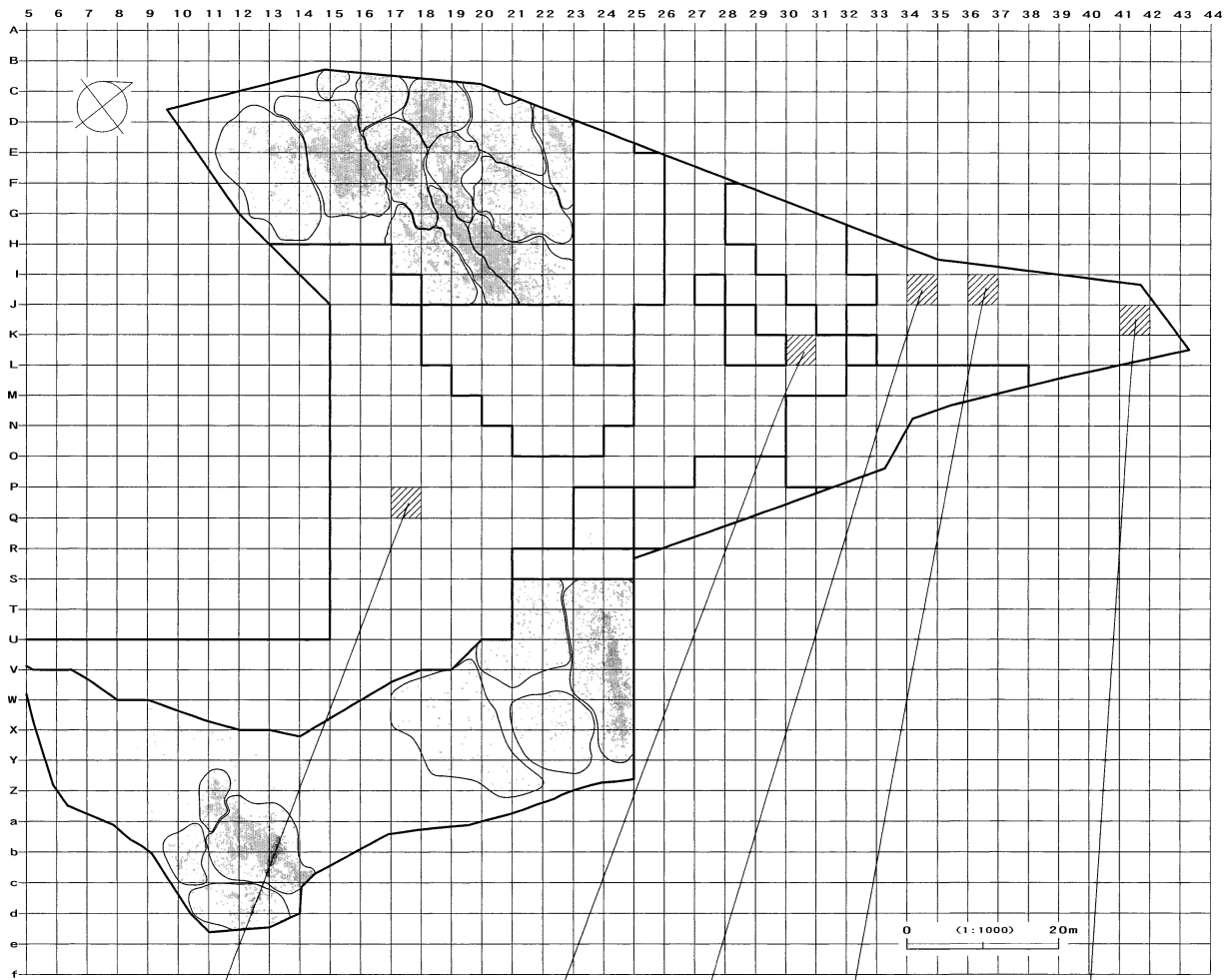
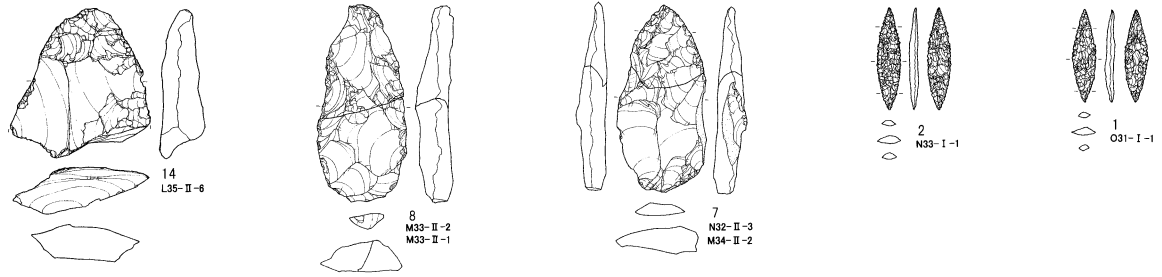

図III-418 集中域「ク」の遺物(2)、斜面部の遺物

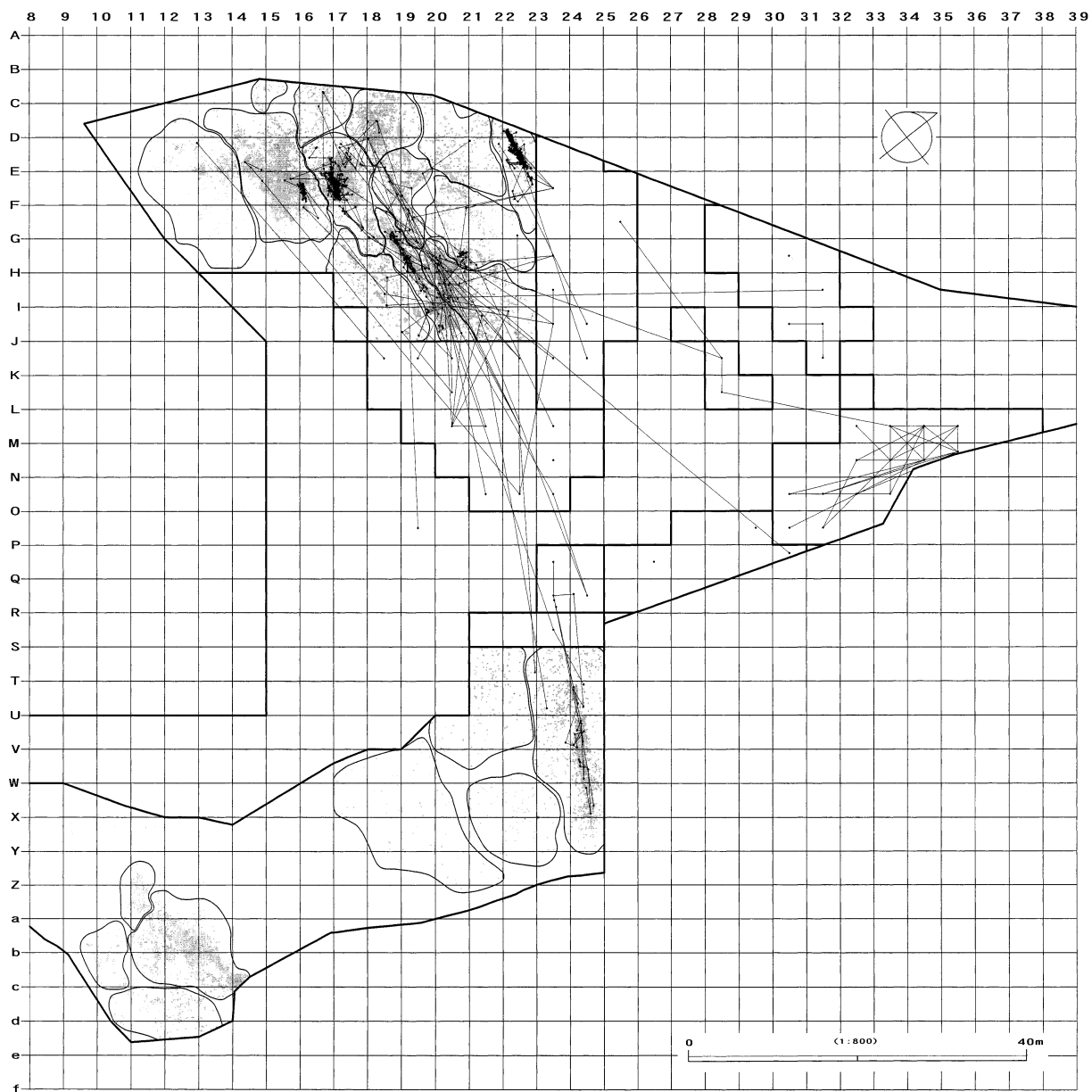

図Ⅲ-419 斜面部の接合分布図

母岩240・接合590

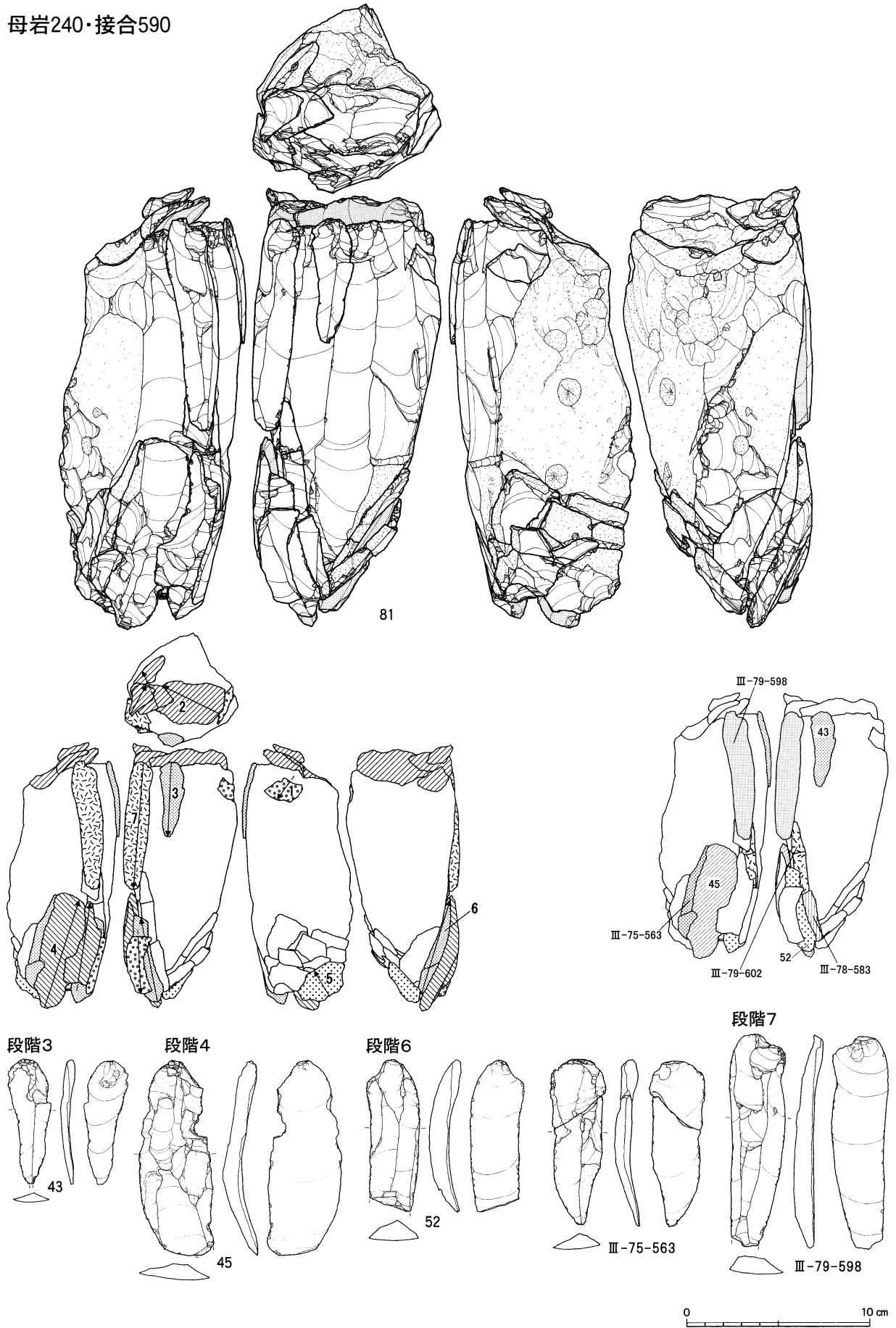

図Ⅲ-420 斜面部の石器(18)集中域「工」 母岩240・接合590(1)

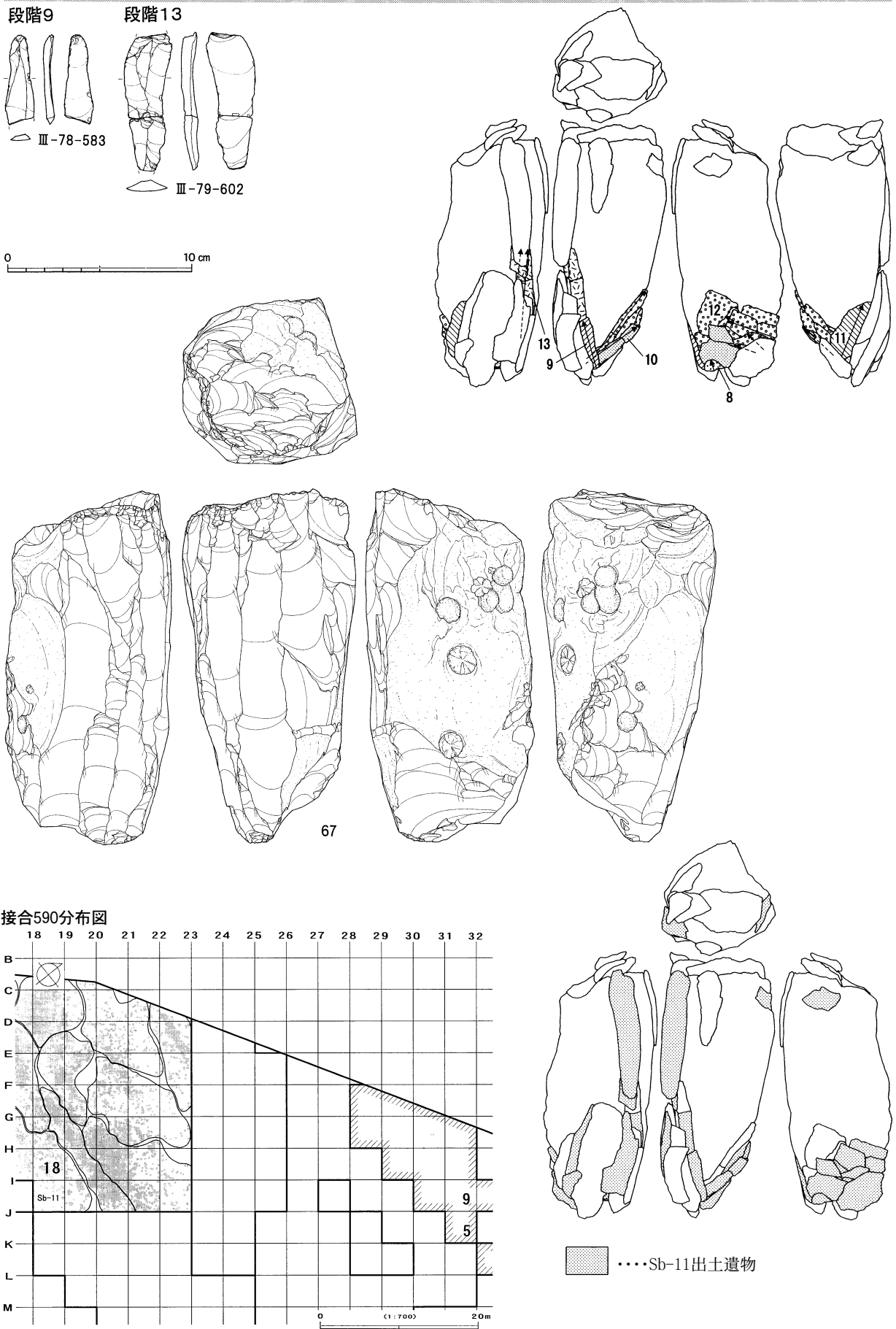

図Ⅲ-421 斜面部の石器(19)集中域「工」 母岩240・接合590(2)

母岩321・接合878

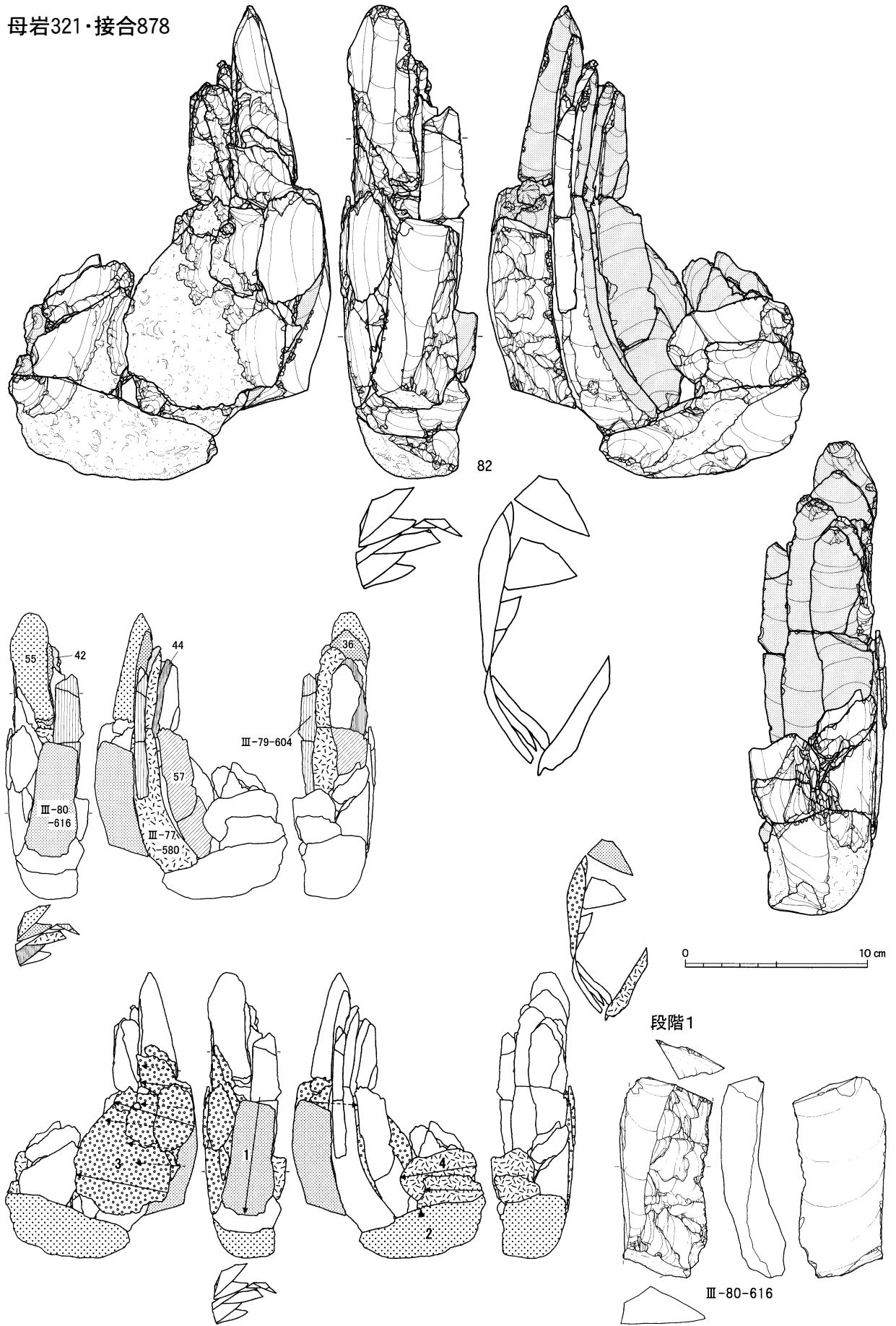

図Ⅲ-422 斜面部の石器(20)集中域「工」 母岩321・接合878(1)

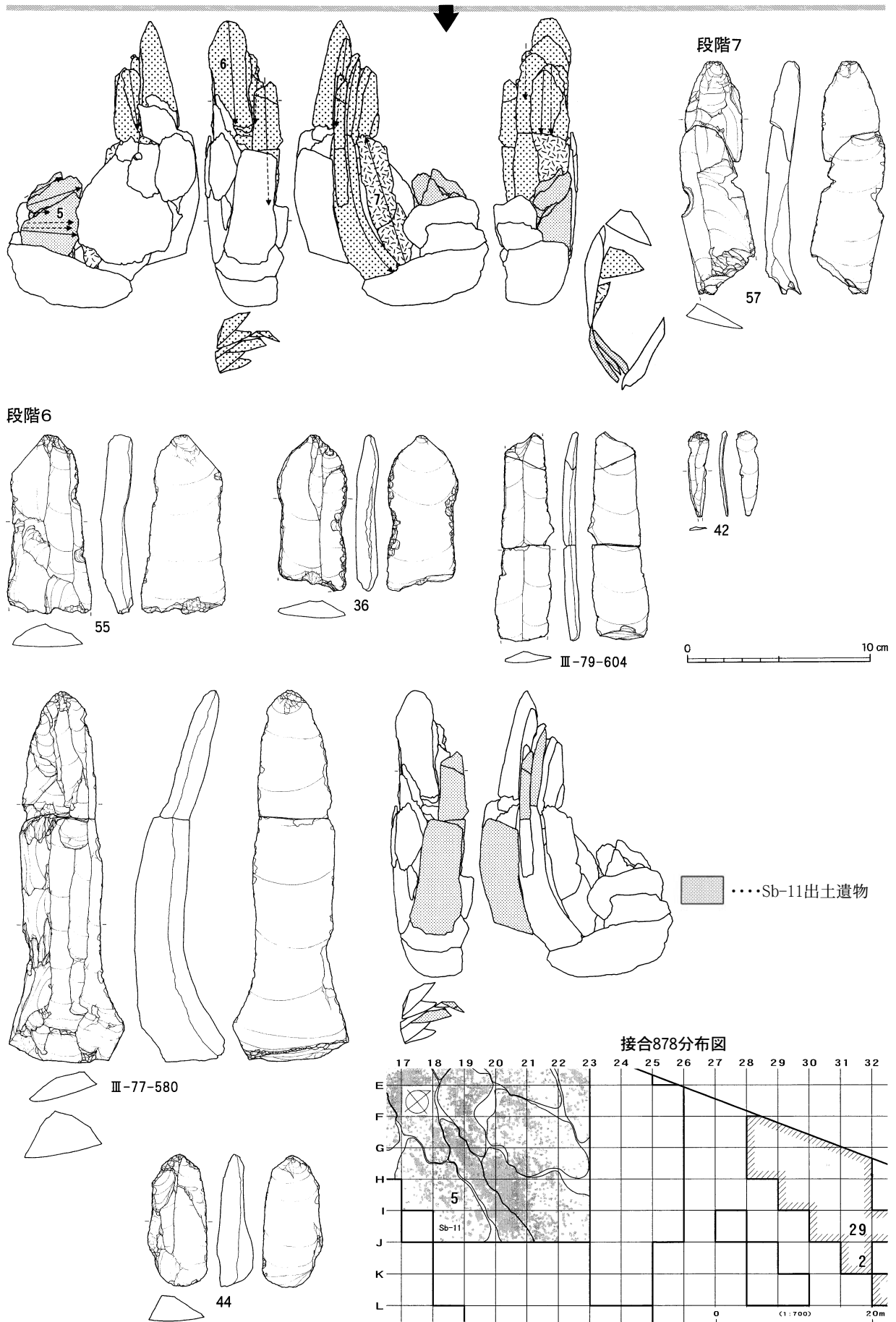

図Ⅲ-423 斜面部の石器(21)集中域「工」 母岩321・接合878(2)

母岩320・接合874

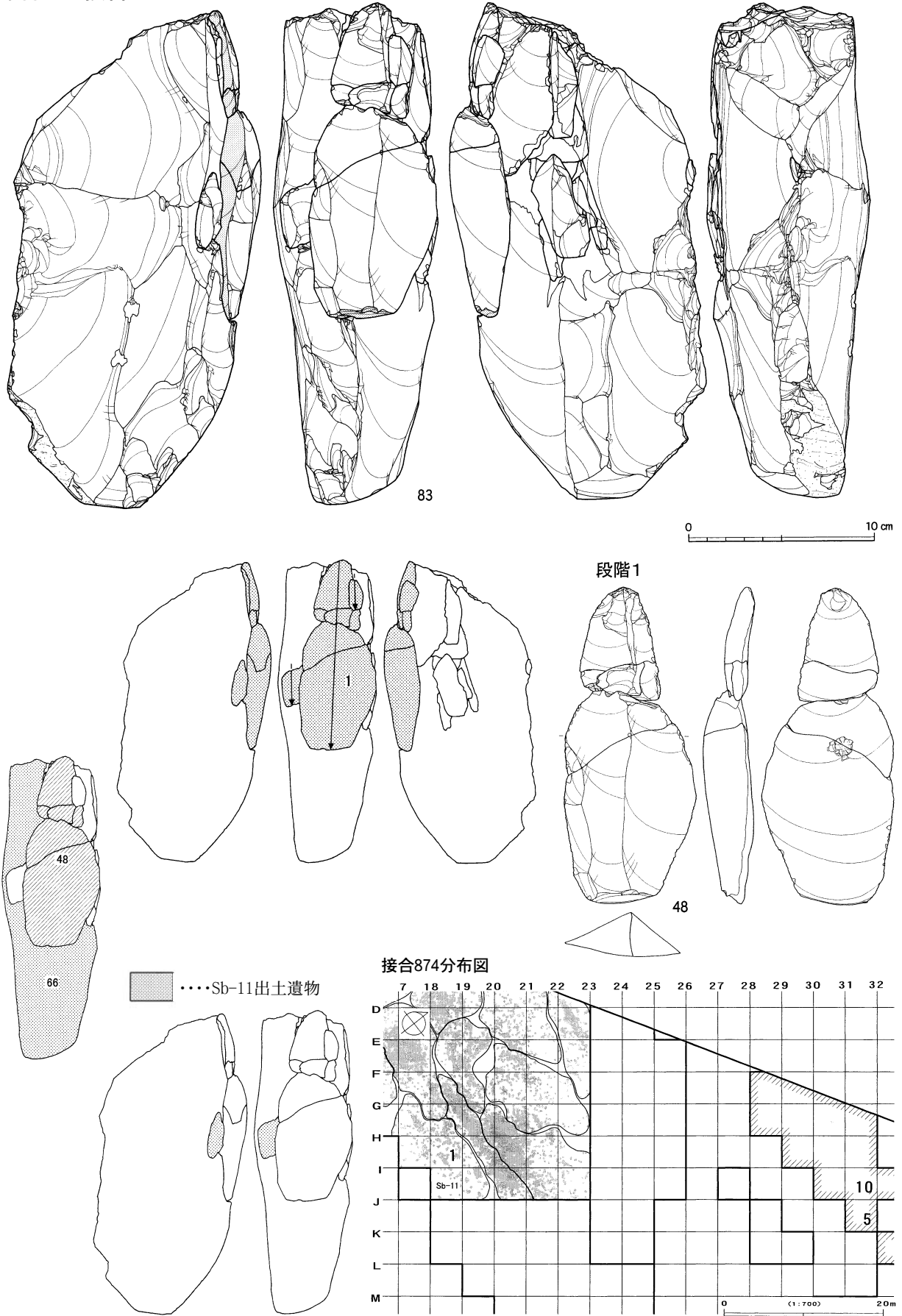

図Ⅲ-424 斜面部の石器(22)集中域「工」 母岩320・接合874(1)

斜面部

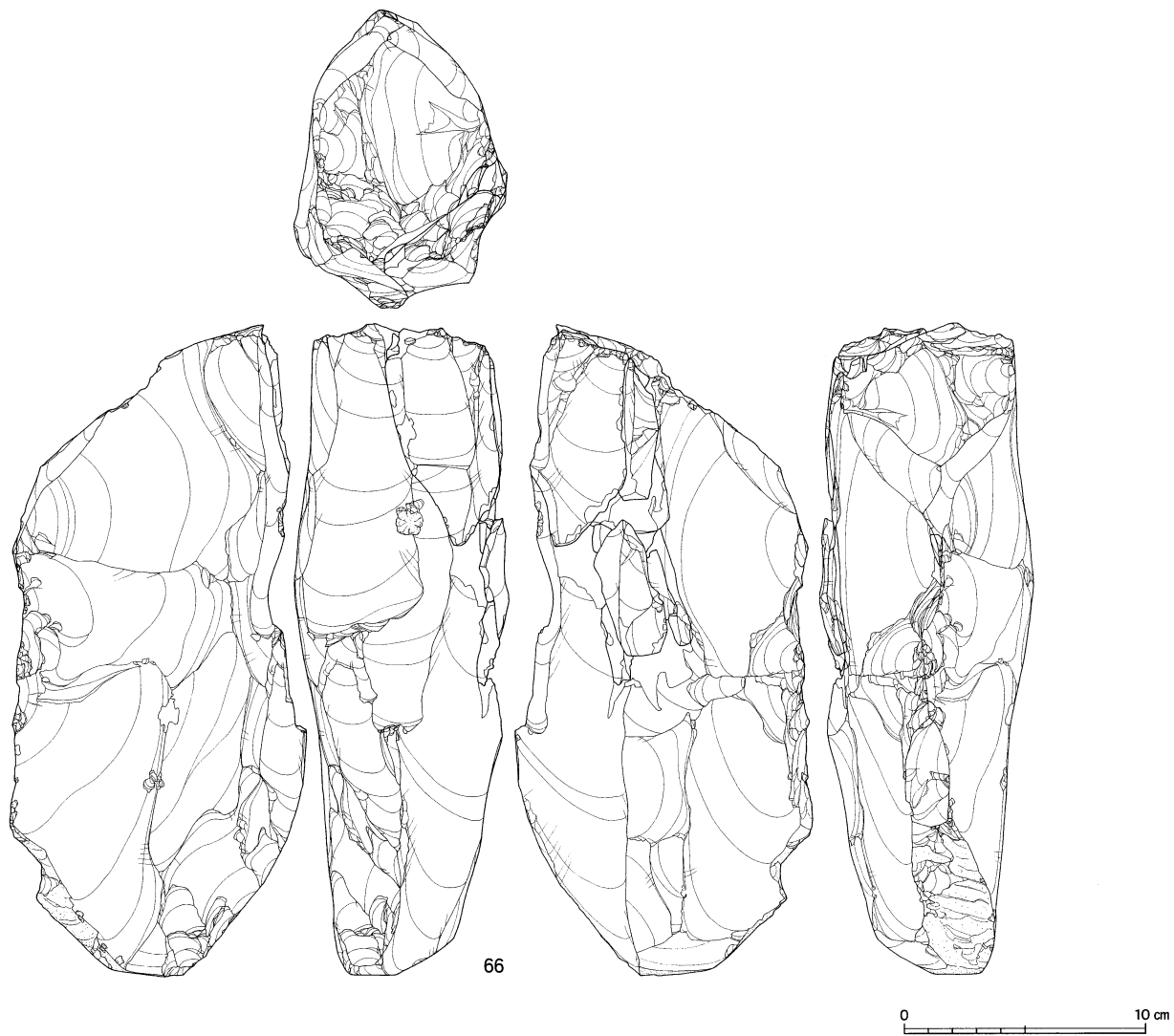

母岩322・接合884

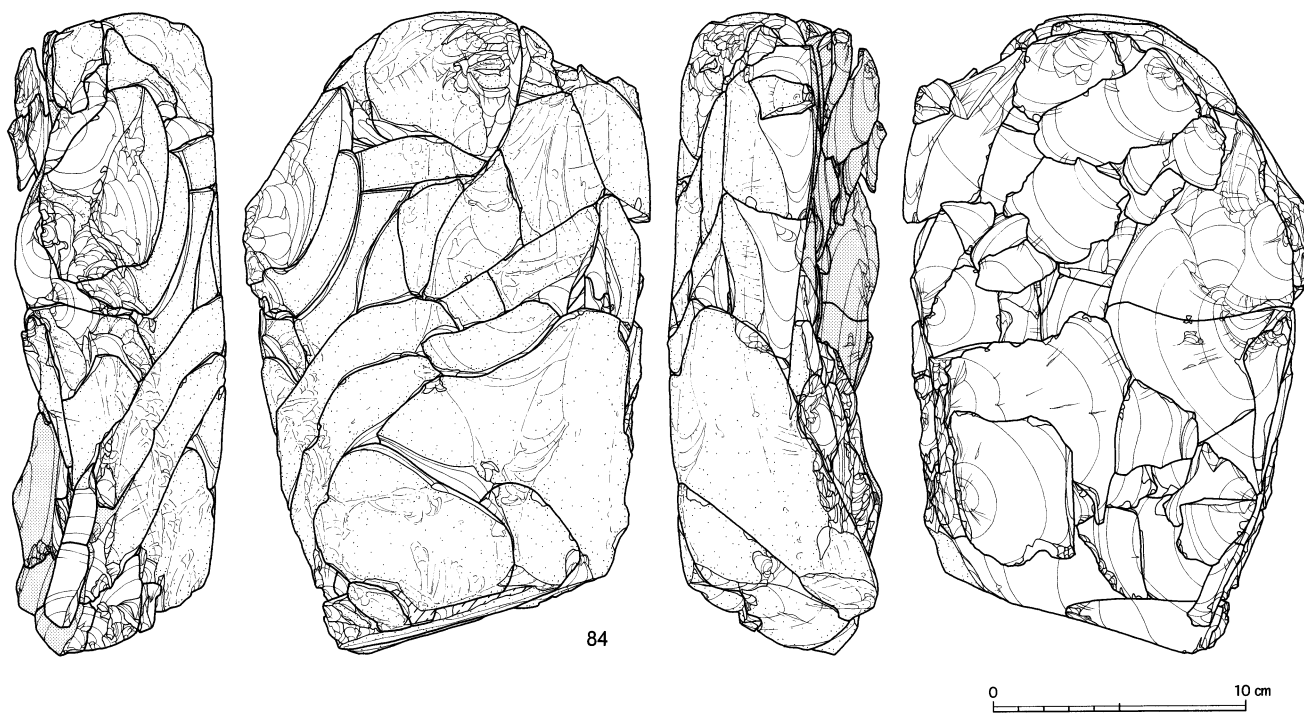

図Ⅲ-425 斜面部の石器(23)集中域「工」 母岩320・接合874(2)、母岩322・接合884(1)

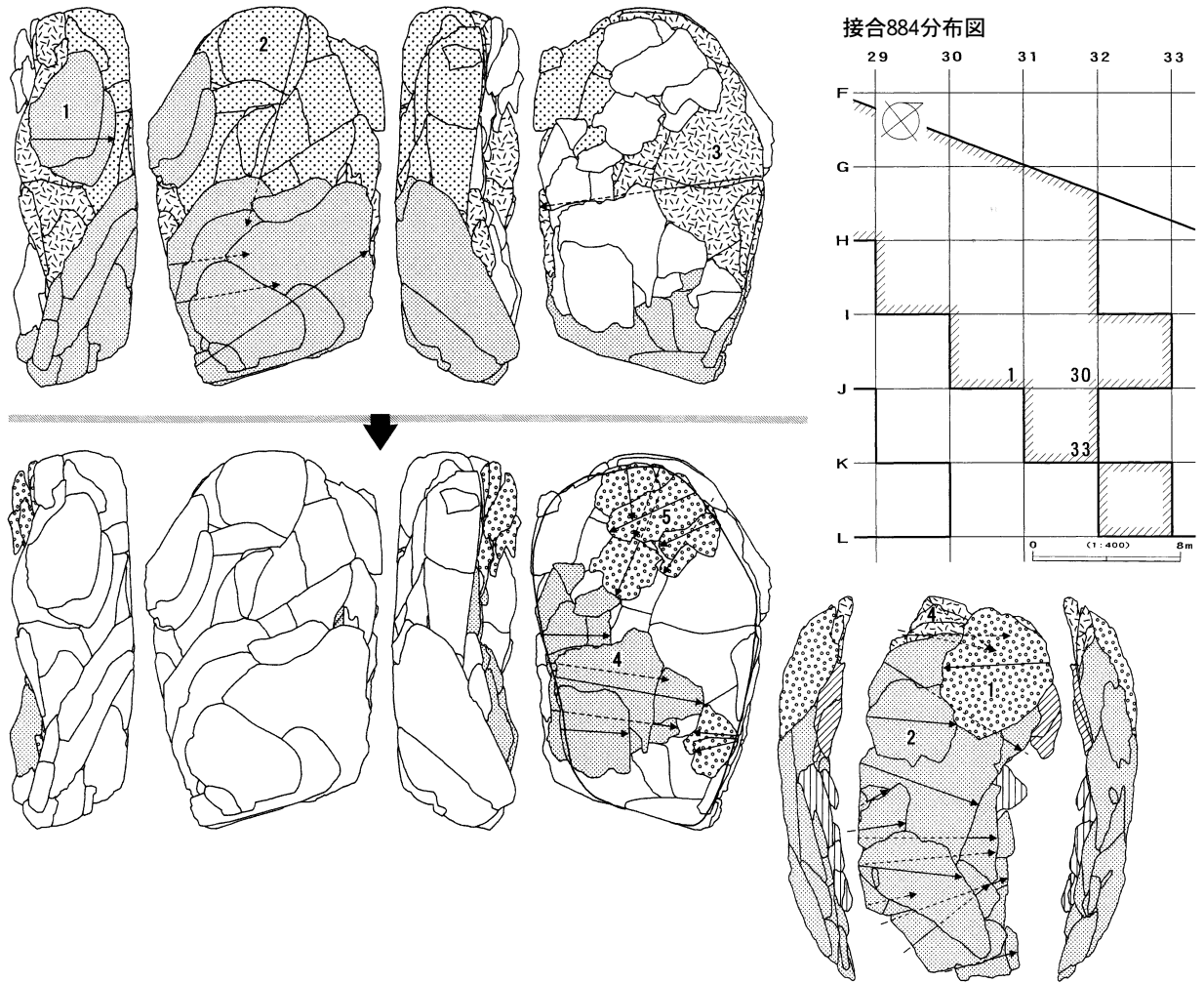

母岩324・接合891

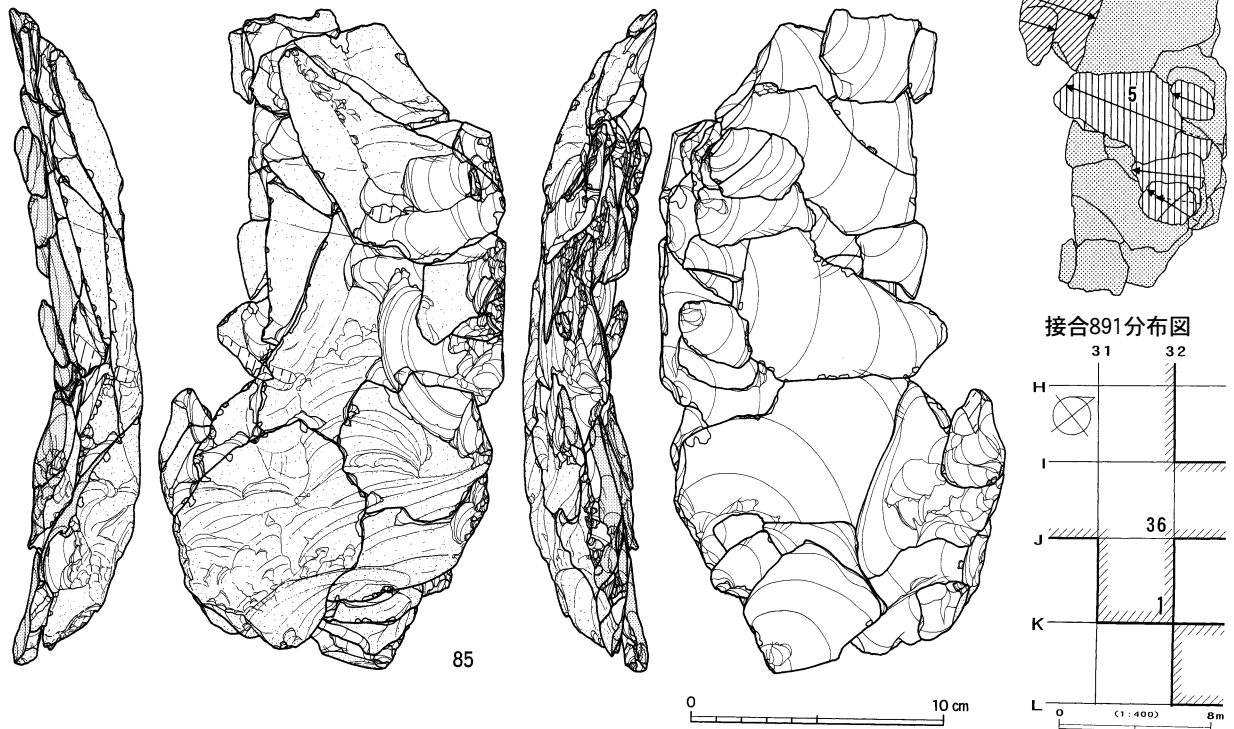

図Ⅲ-426 斜面部の石器(24)集中域「工」 母岩322・接合884(2)、母岩324・接合891

斜面部

母岩324・接合890

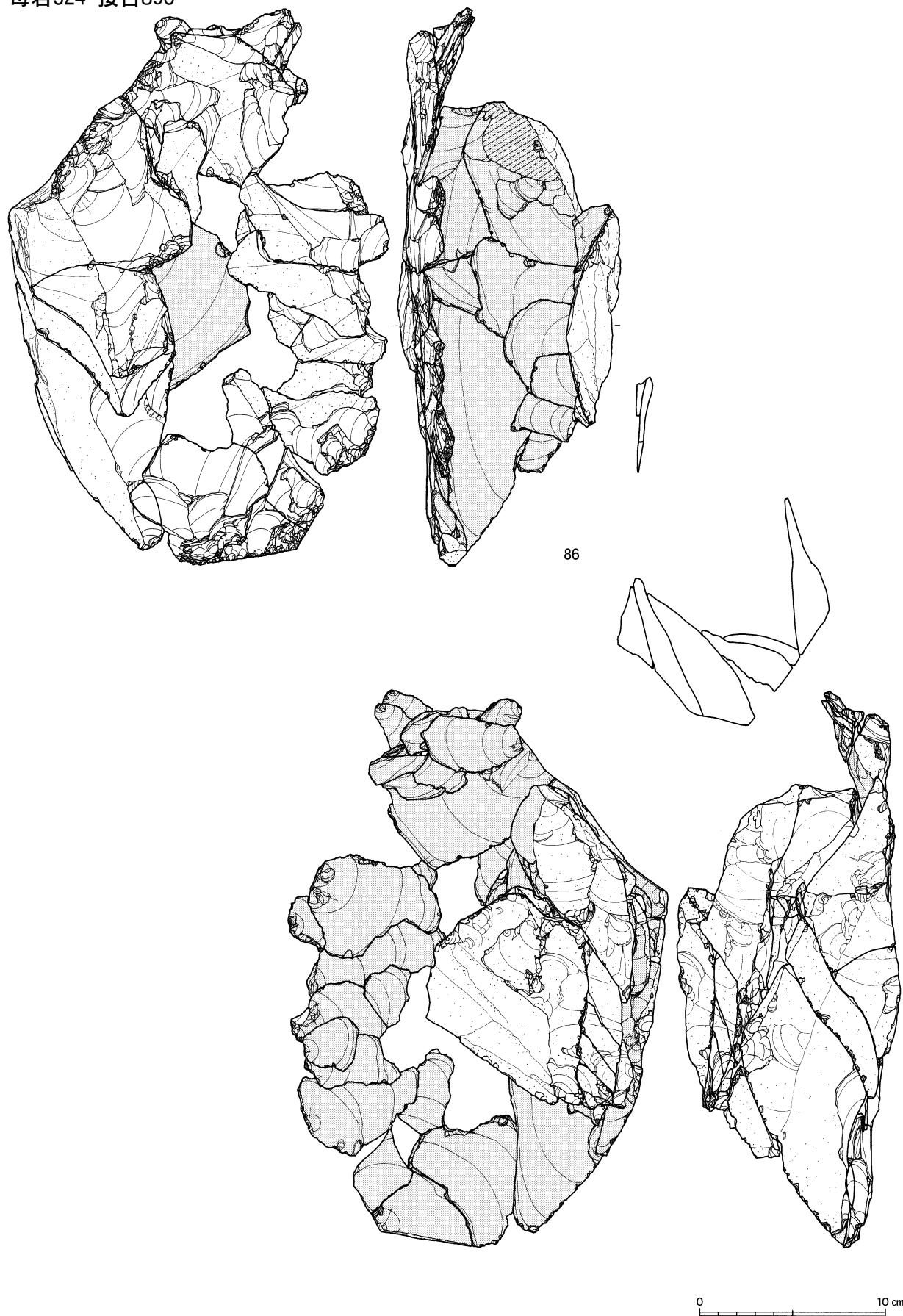

図Ⅲ-427 斜面部の石器(25)集中域「工」 母岩324・接合890(1)

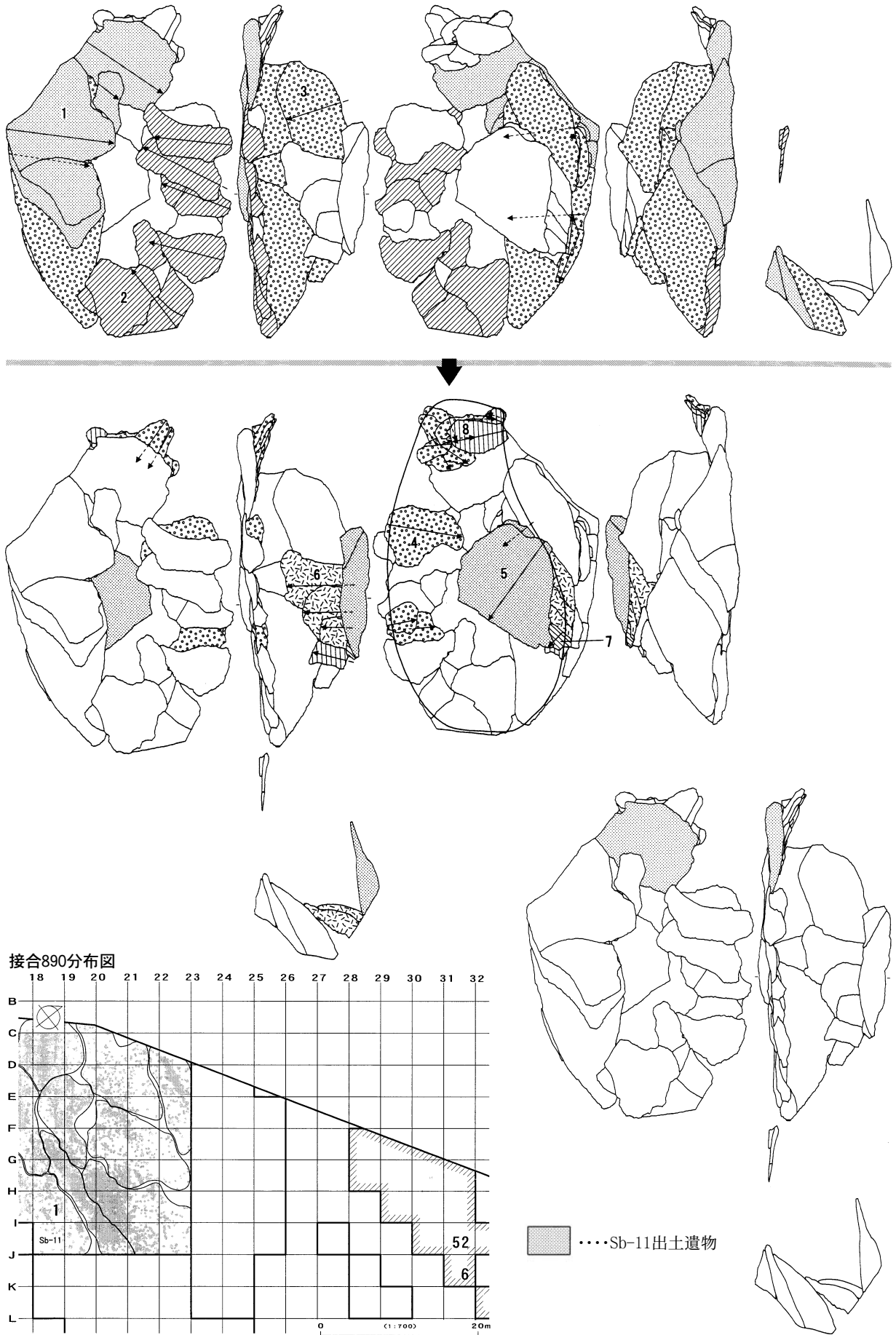

図III-428 斜面部の石器(26)集中域「工」 母岩324・接合890(2)

斜面部

母岩323・接合885

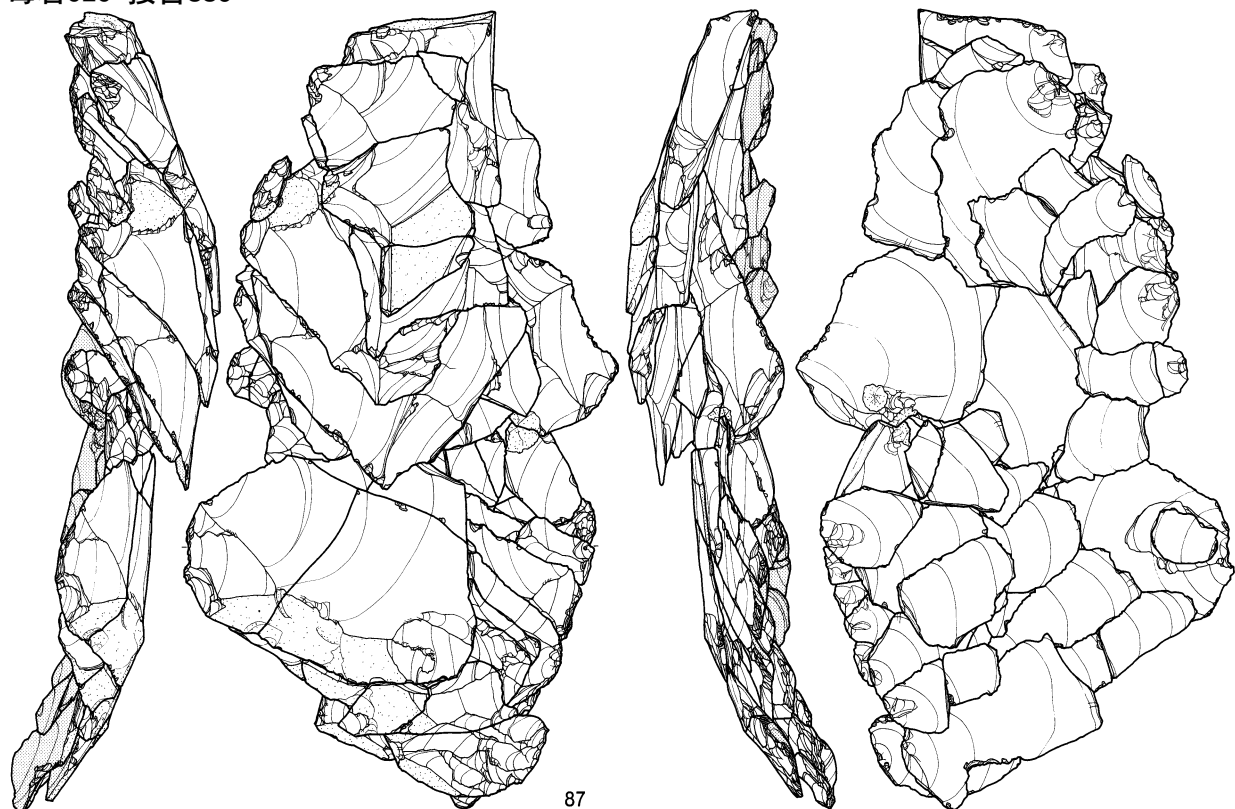

87

0 10 cm

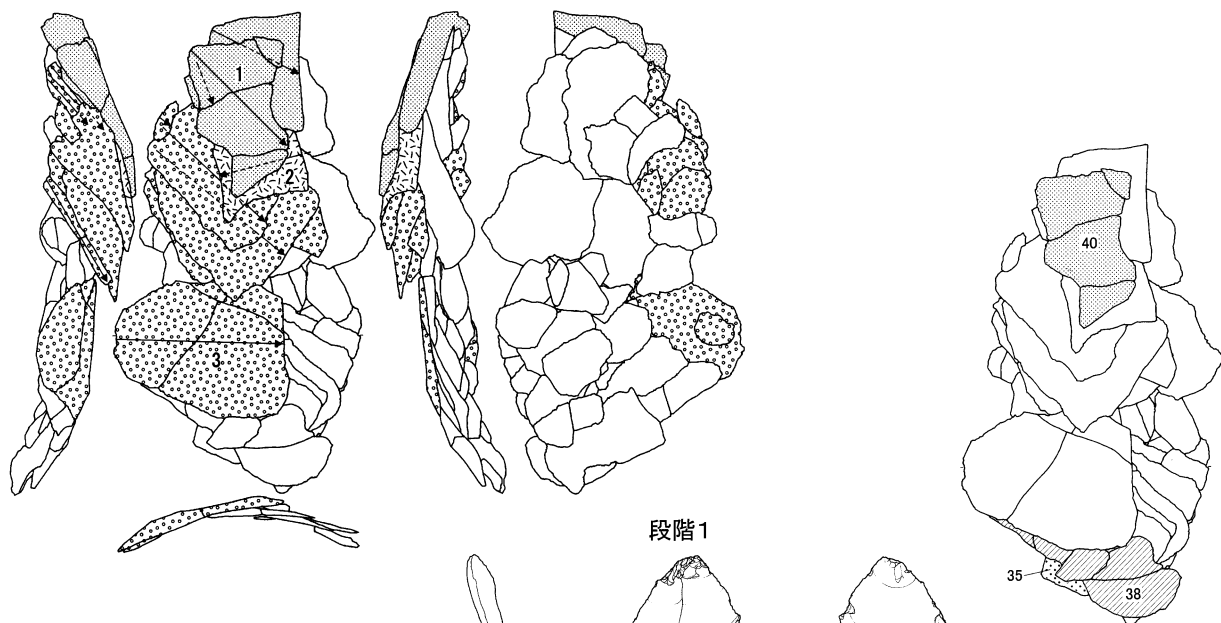

段階1

35

38

40

図Ⅲ-429 斜面部の石器(27)集中域「工」 母岩323・接合885(1)

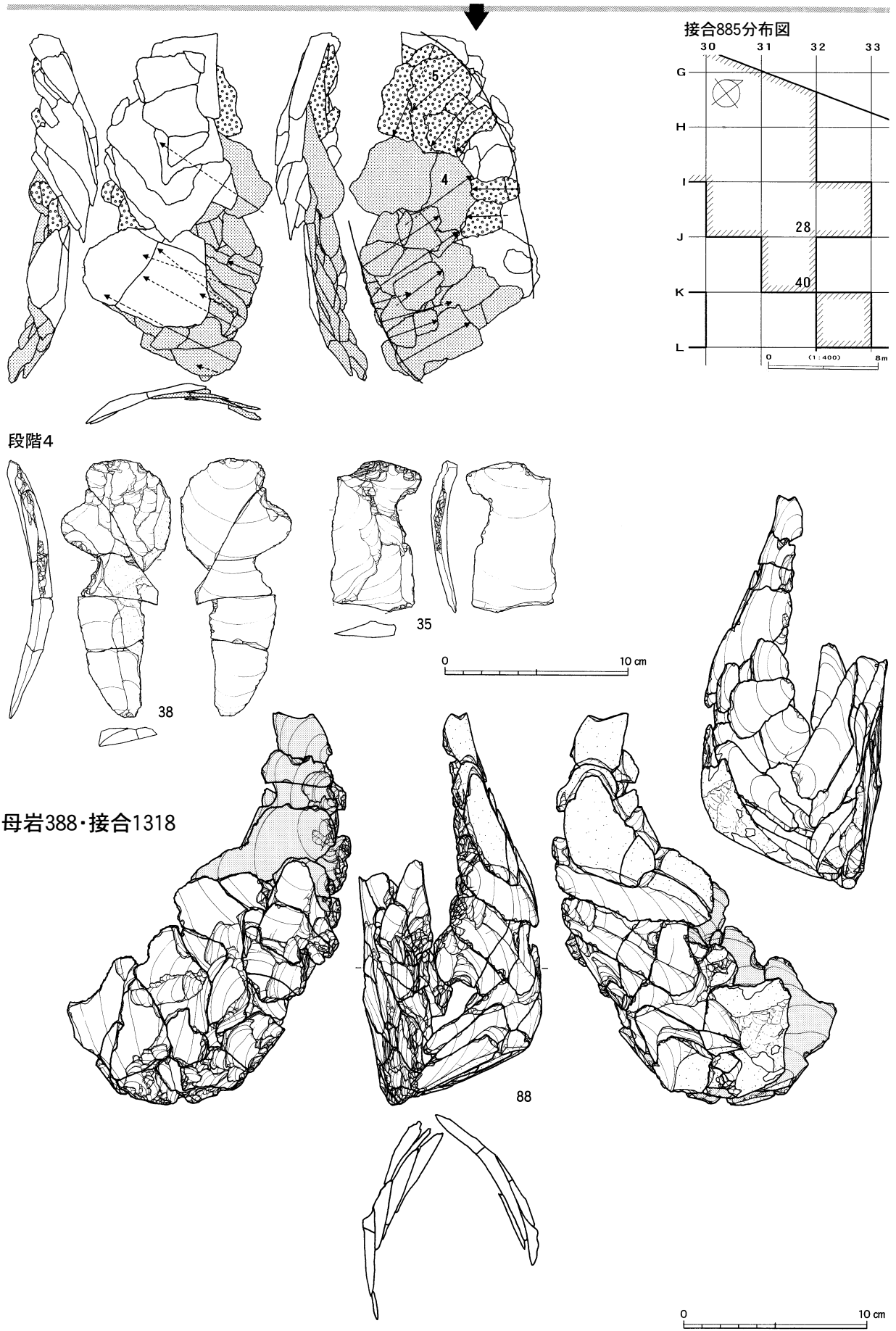

図Ⅲ-430 斜面部の石器(28)集中域「工」 母岩323・接合885(2)、母岩388・接合1318(1)

斜面部

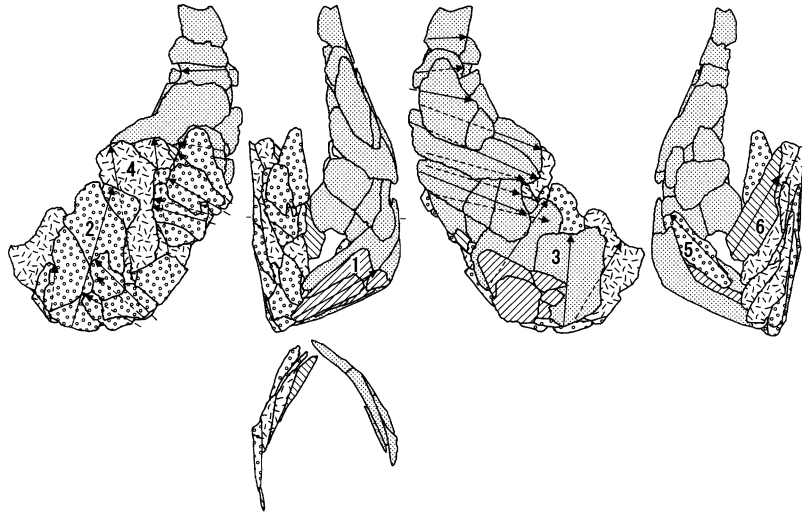

接合1318分布図

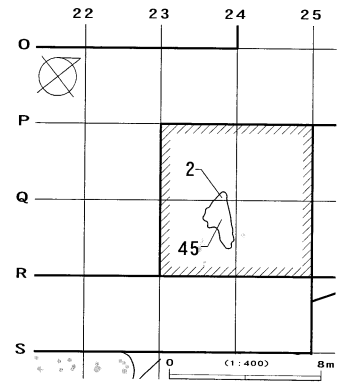

母岩391・接合1326

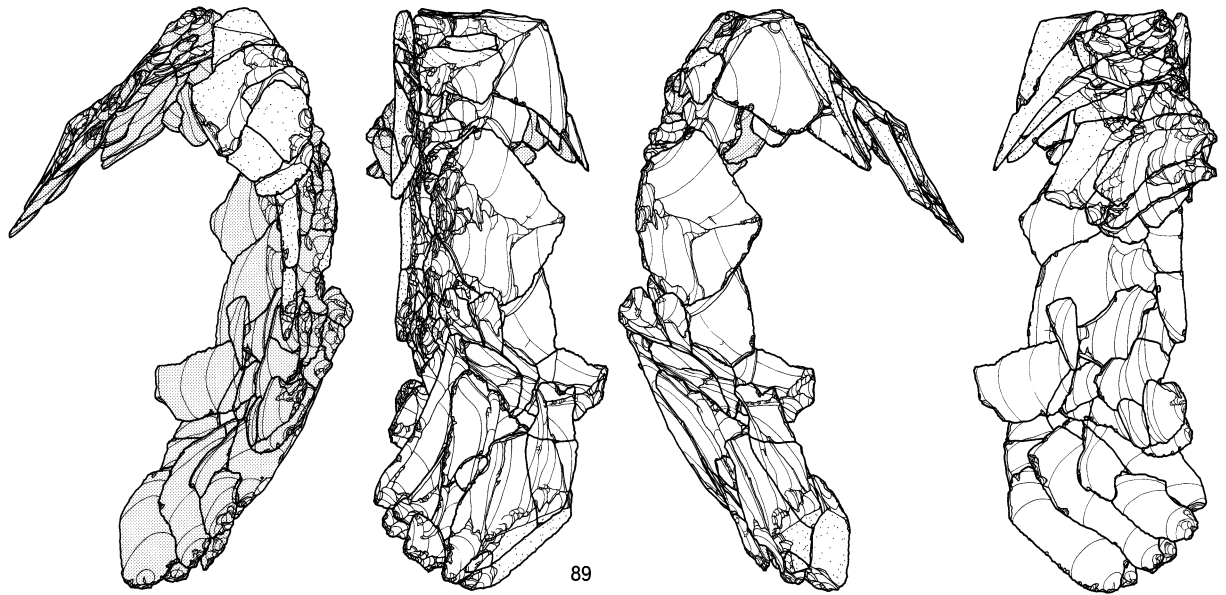

89

0 10 cm

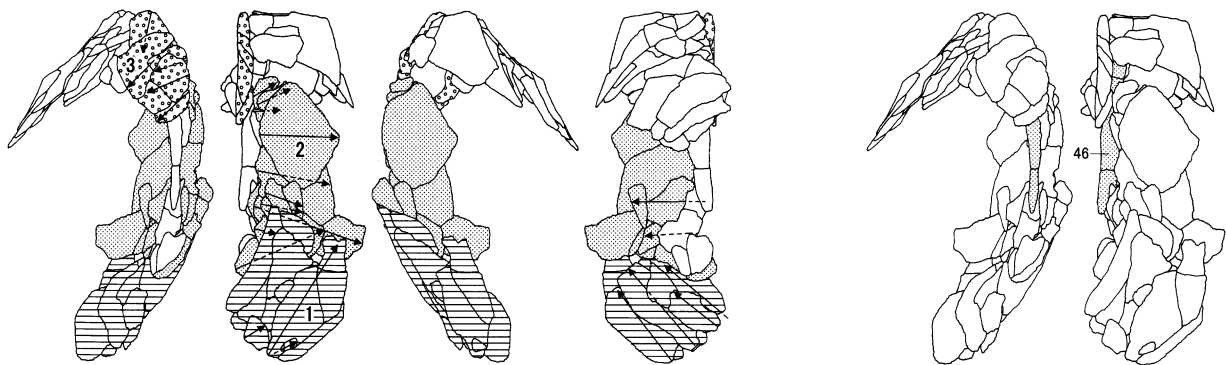

図Ⅲ-431 斜面部の石器(29)集中域「工」・「才」 母岩388・接合1318(2)、母岩391・接合1326(1)

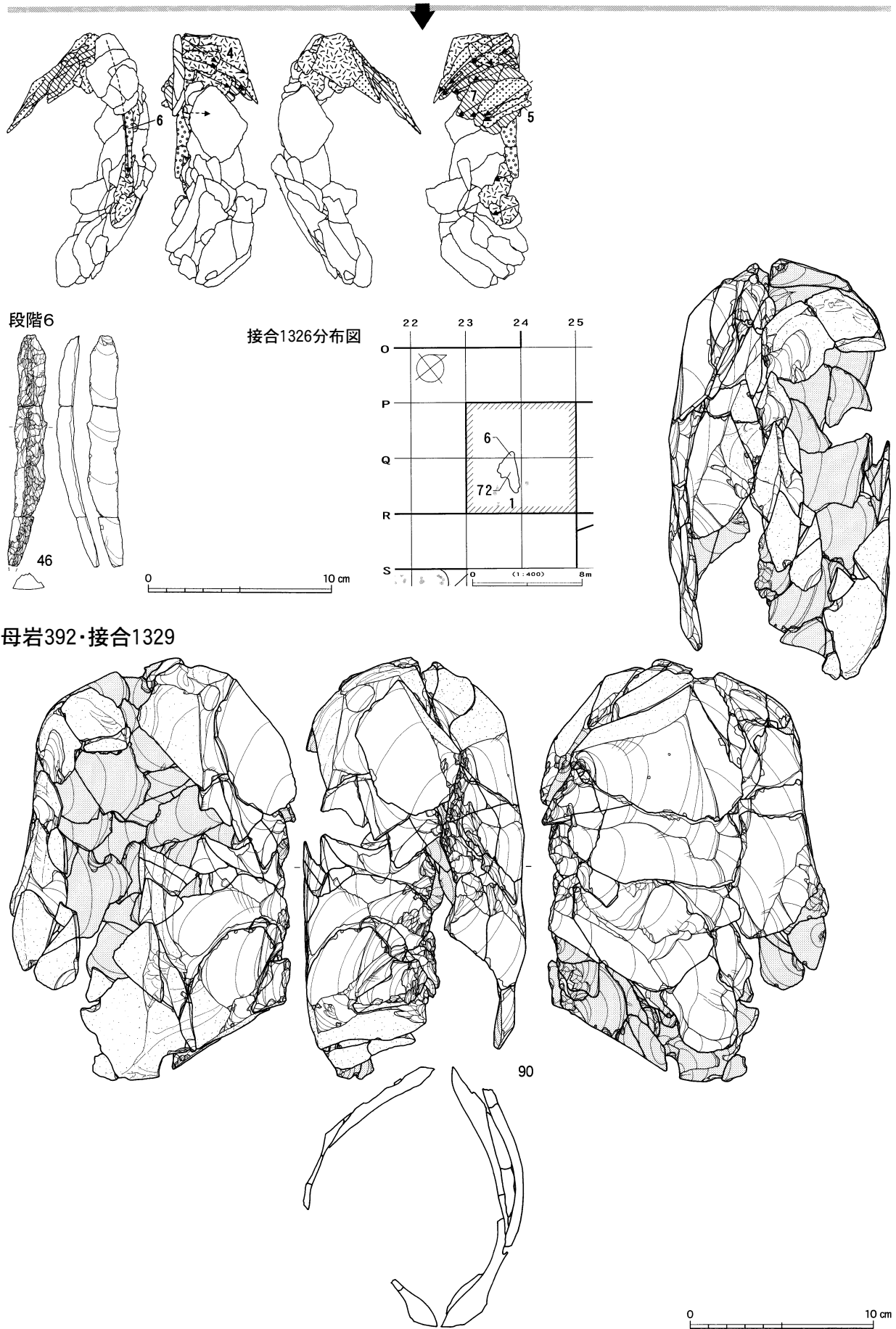

図Ⅲ-432 斜面部の石器(30)集中域「才」 母岩391・接合1326(2)、母岩392・接合1329(1)

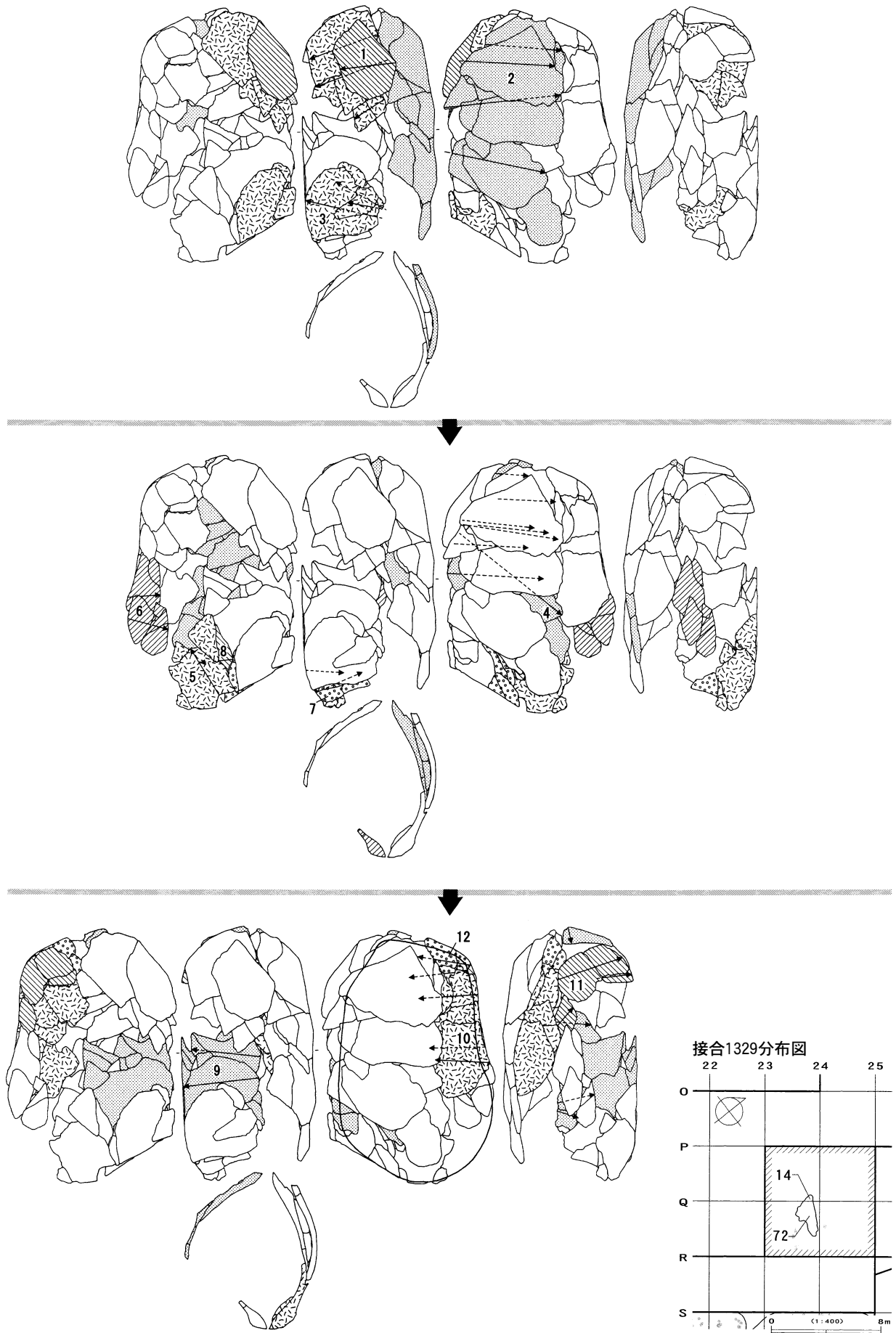

図Ⅲ-433 斜面部の石器(31)集中域「才」 母岩392・接合1329(2)



母岩395・接合1337

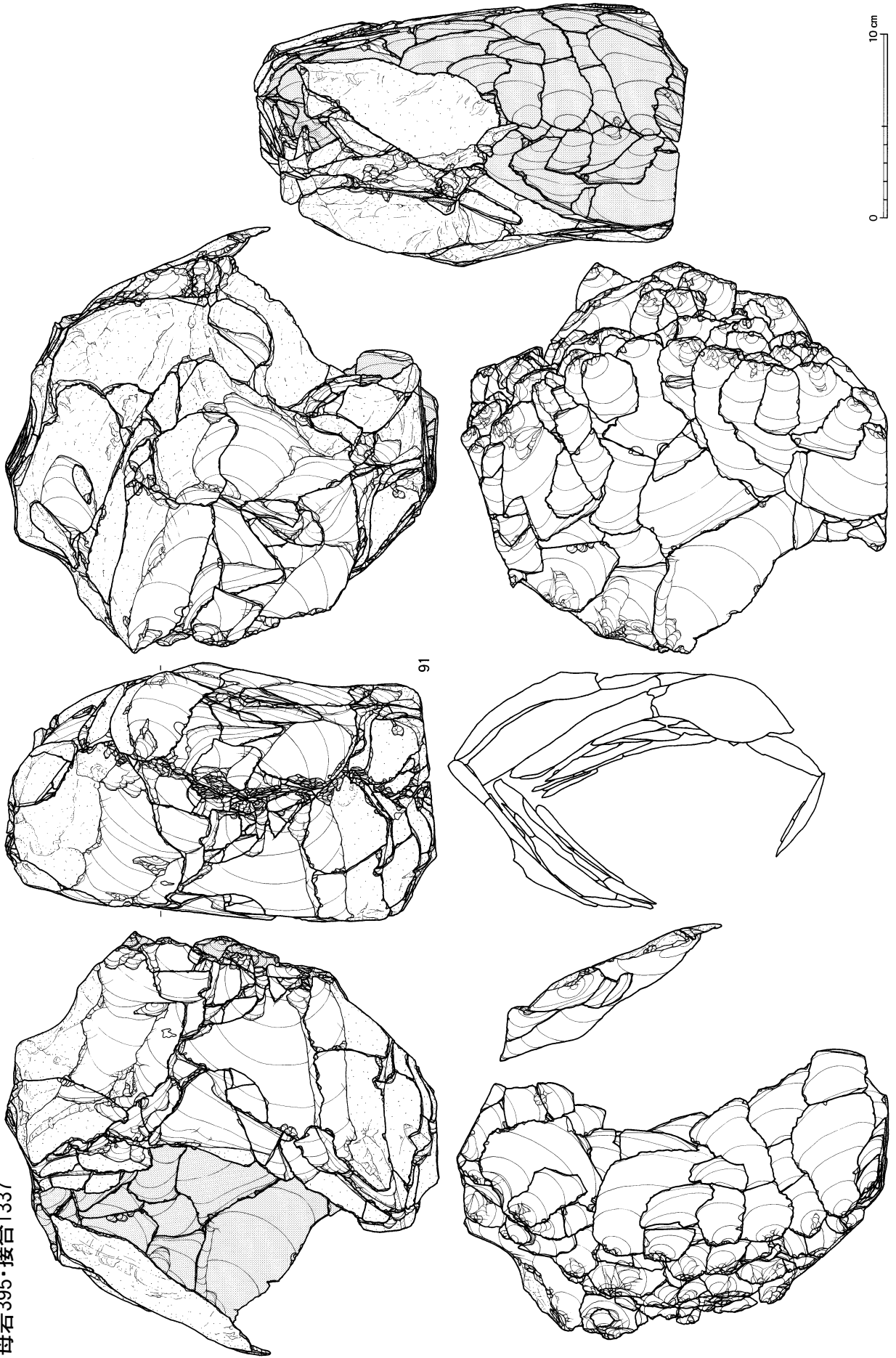

図III-434 斜面部の石器(32)集中域「才」 母岩395・接合1337(1)

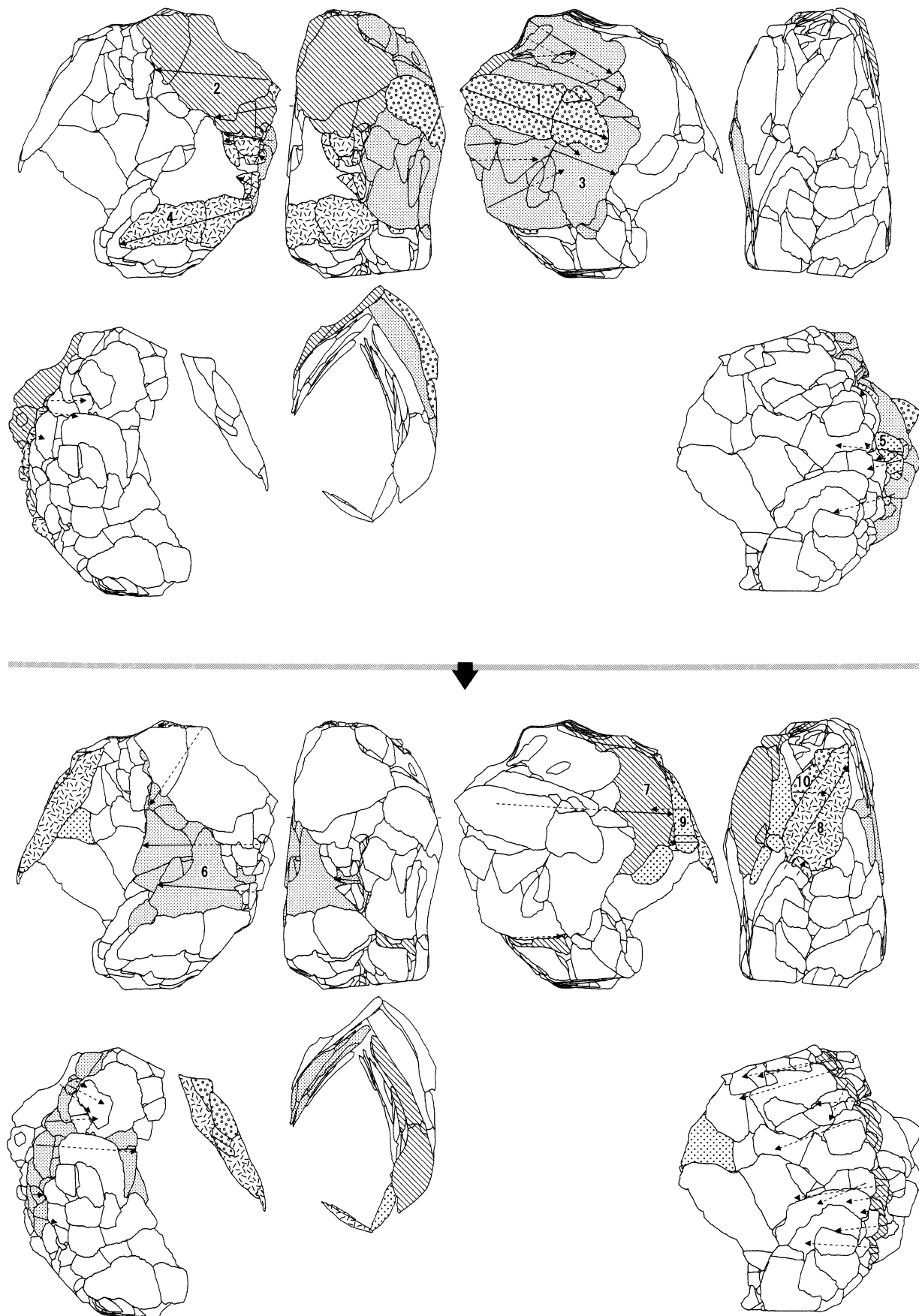

図Ⅲ-435 斜面部の石器(33)集中域「オ」 母岩395・接合1337(2)

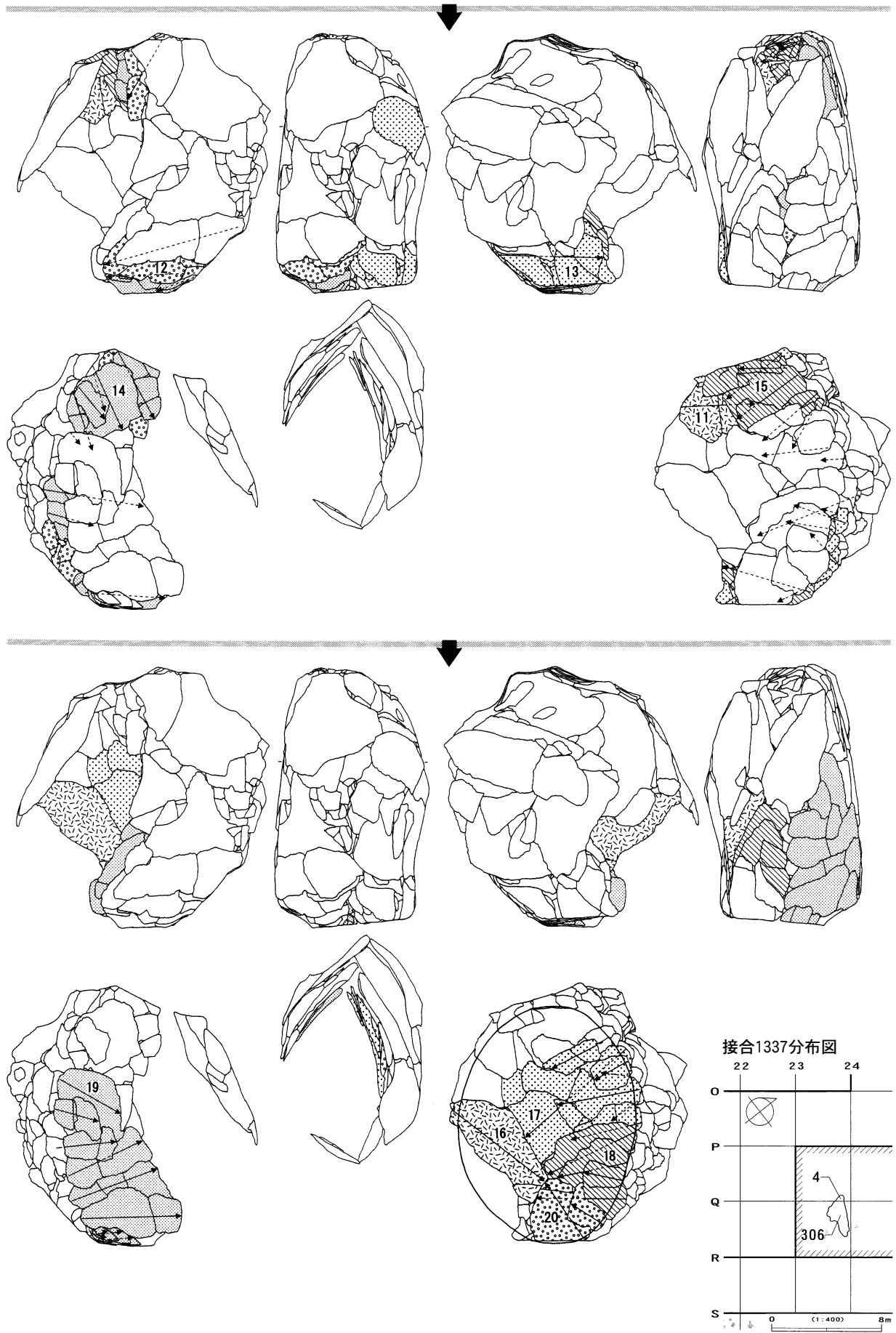

図Ⅲ-436 斜面部の石器(34)集中域「オ」 母岩395・接合1337(3)

母岩389・接合1321

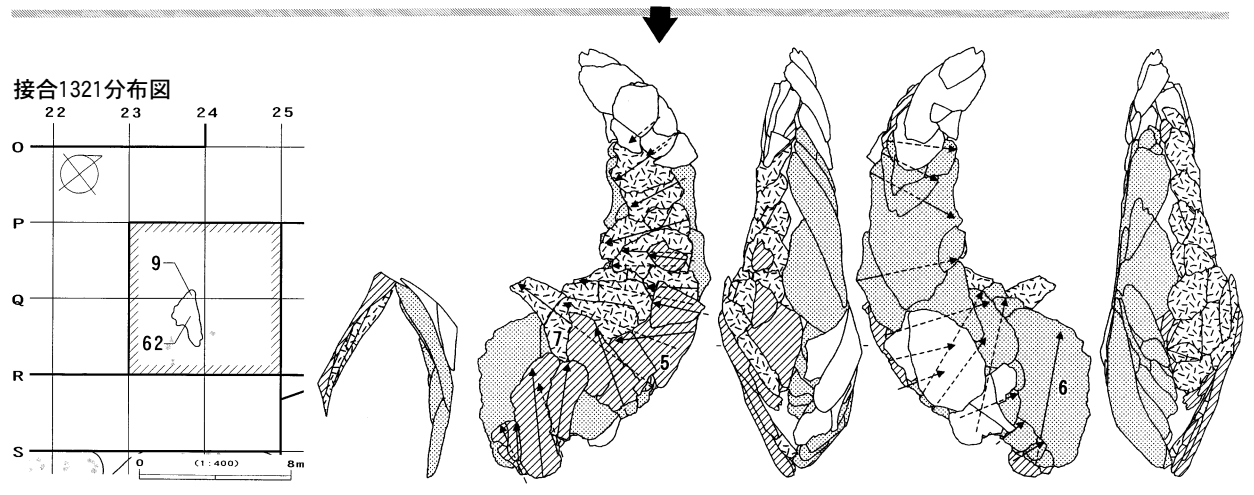
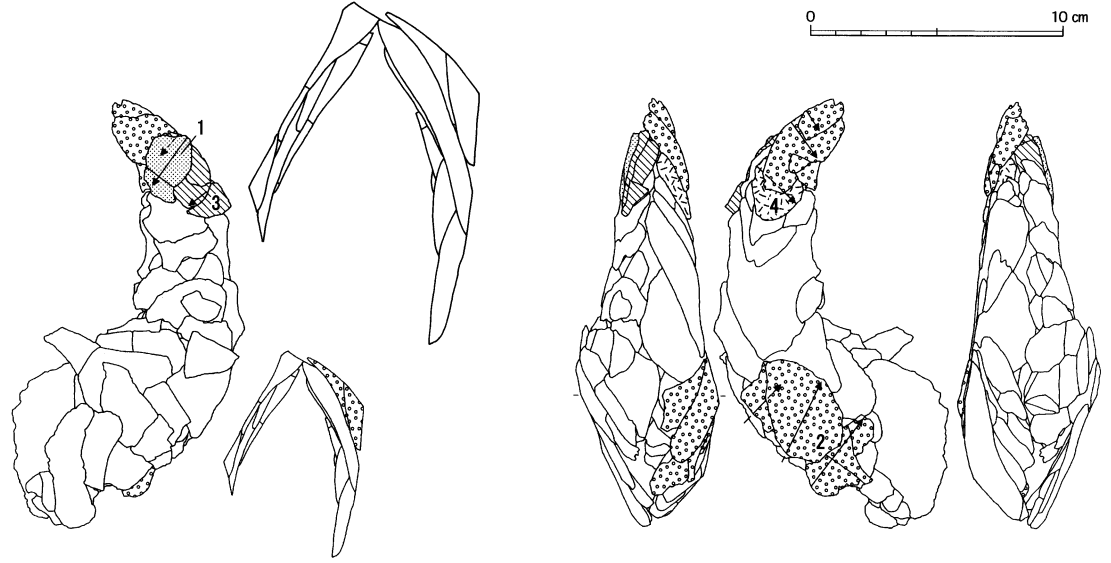
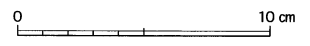
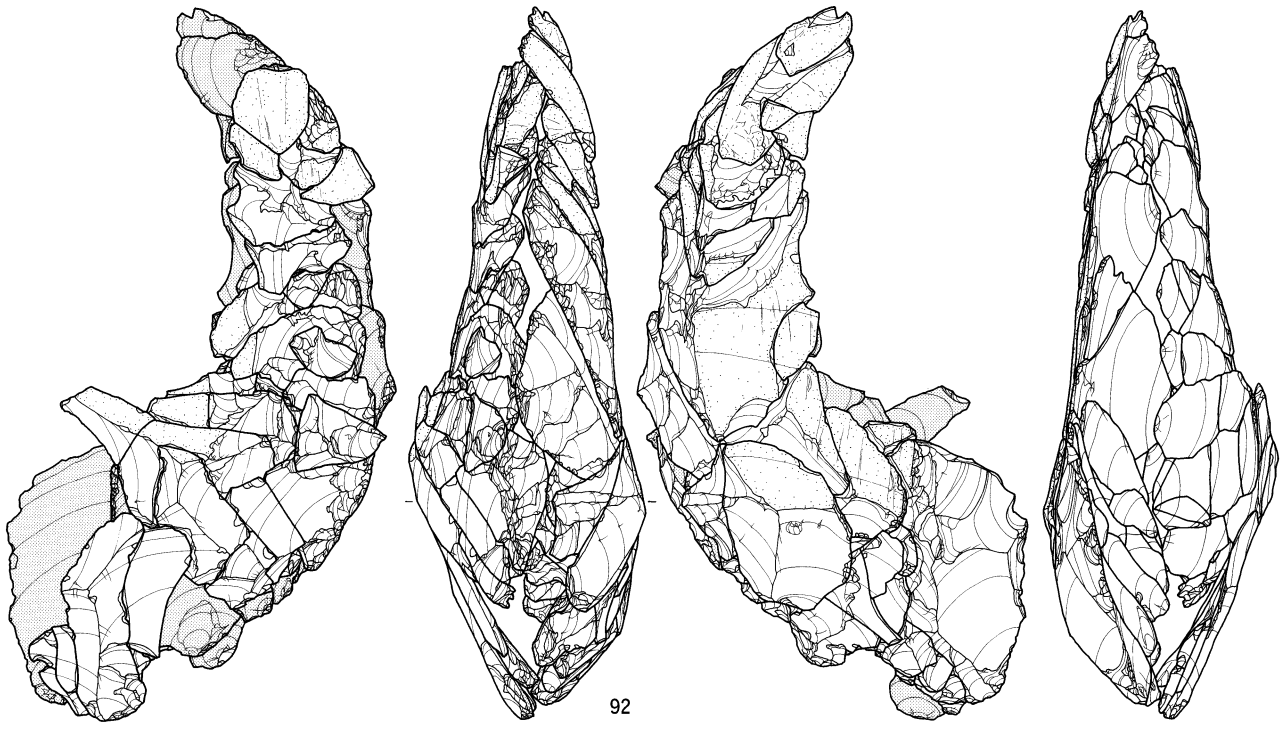

図Ⅲ-437 斜面部の石器(35)集中域「才」 母岩389・接合1321

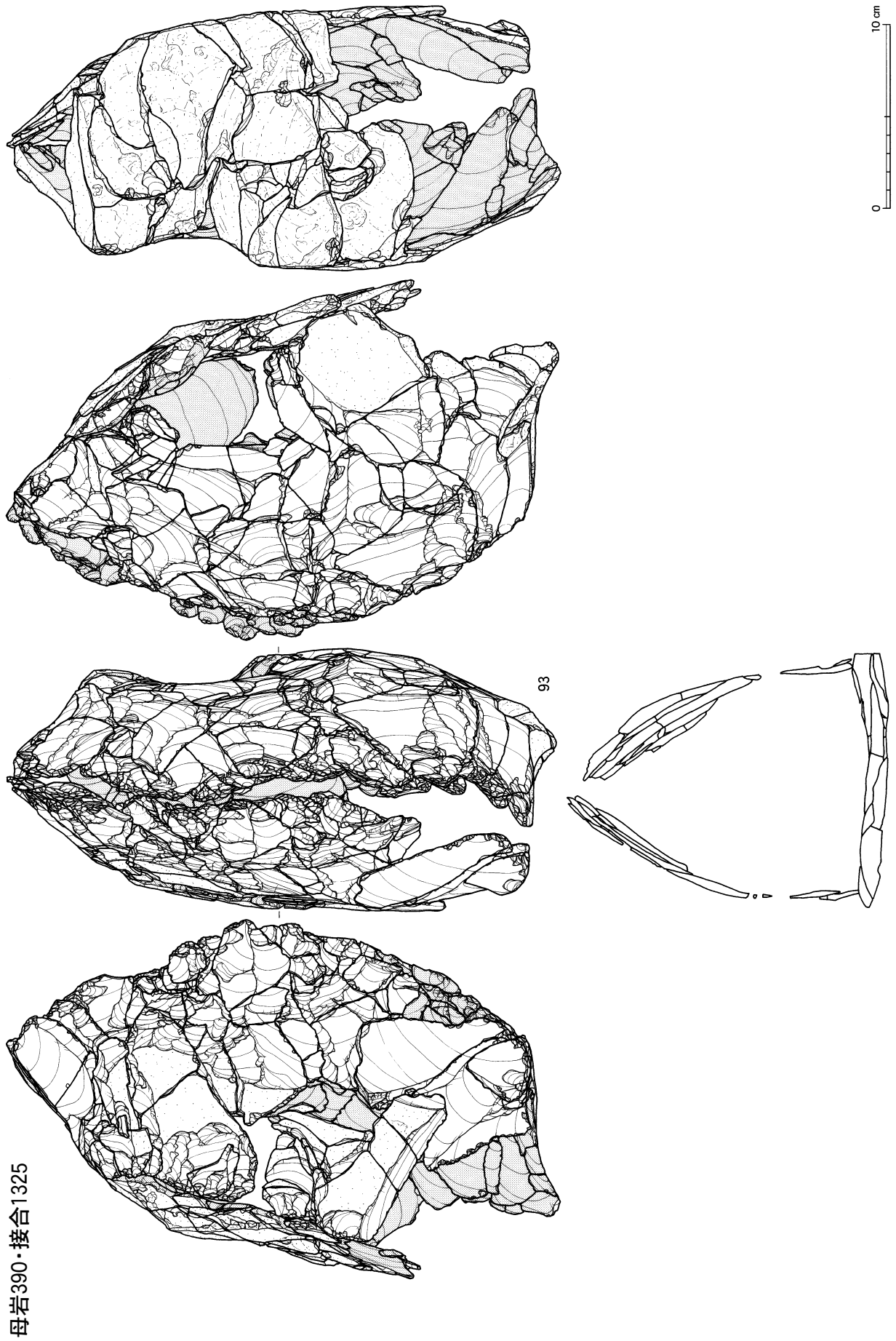

図III-438 斜面部の石器(36)集中域「才」 母岩390・接合1325(1)

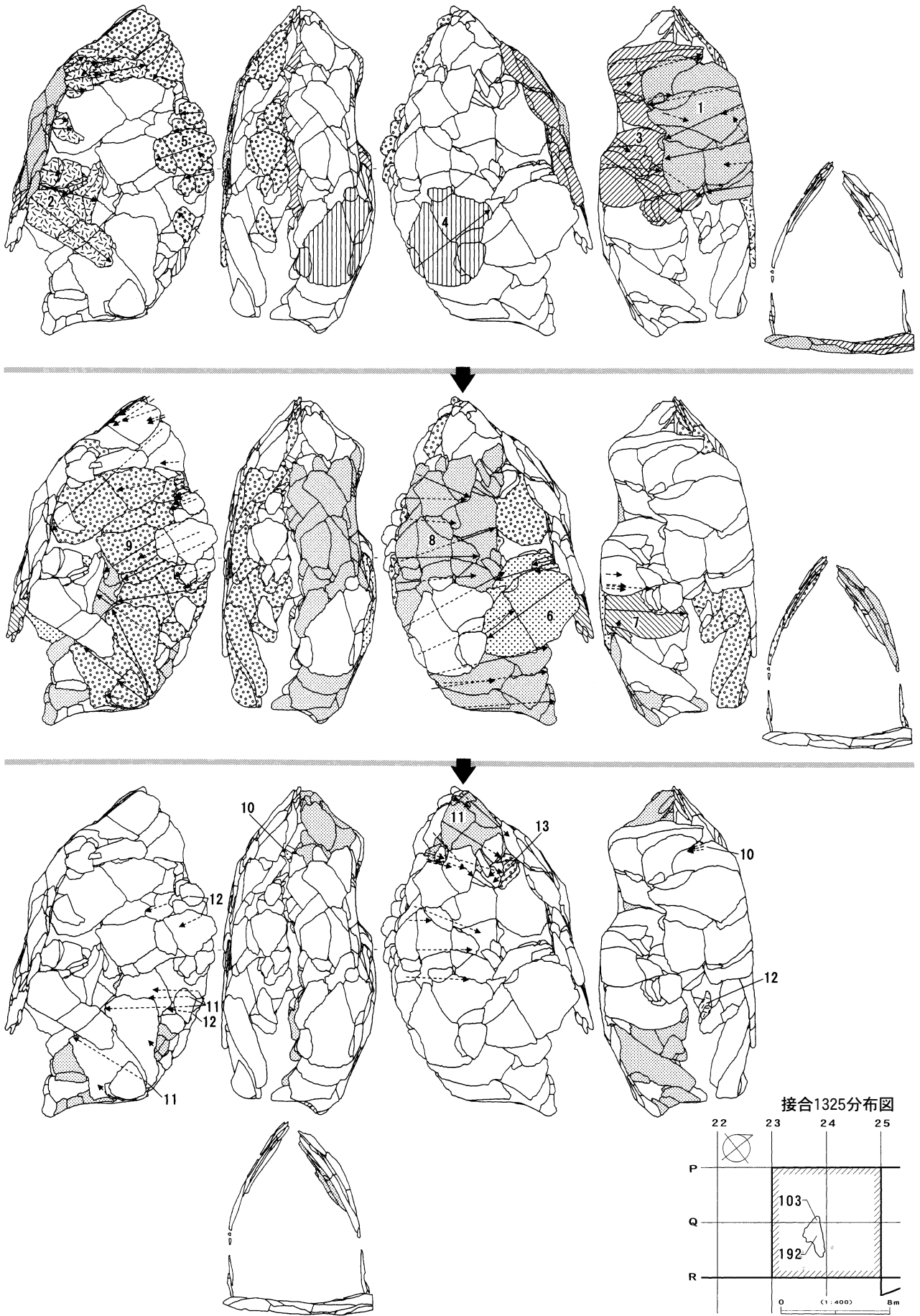

図Ⅲ-439 斜面部の石器(37)集中域「オ」 母岩390・接合1325(2)

母岩420・接合1426

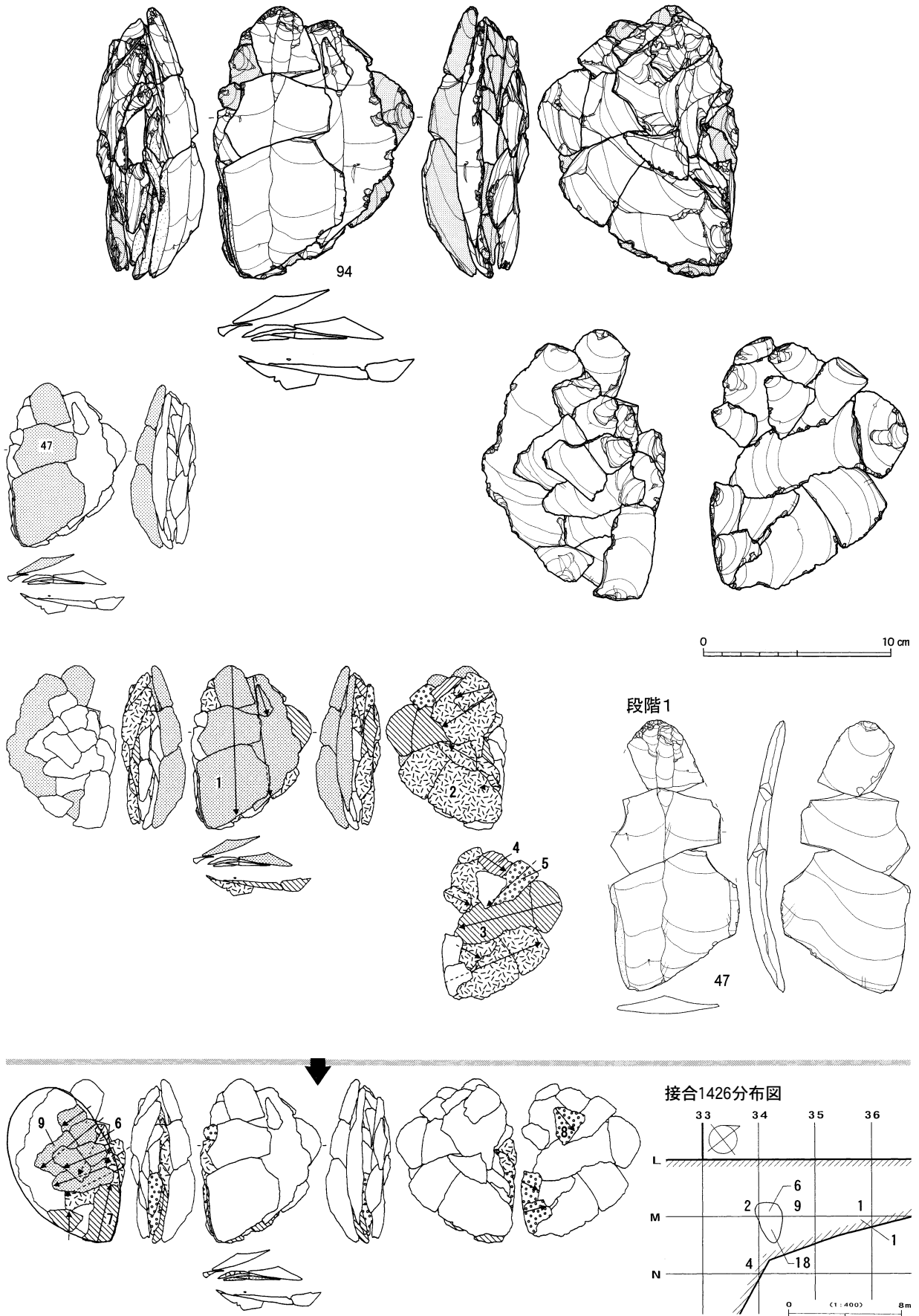

図III-440 斜面部の石器(38)集中域「ク」 母岩420・接合1426

母岩403・接合1352

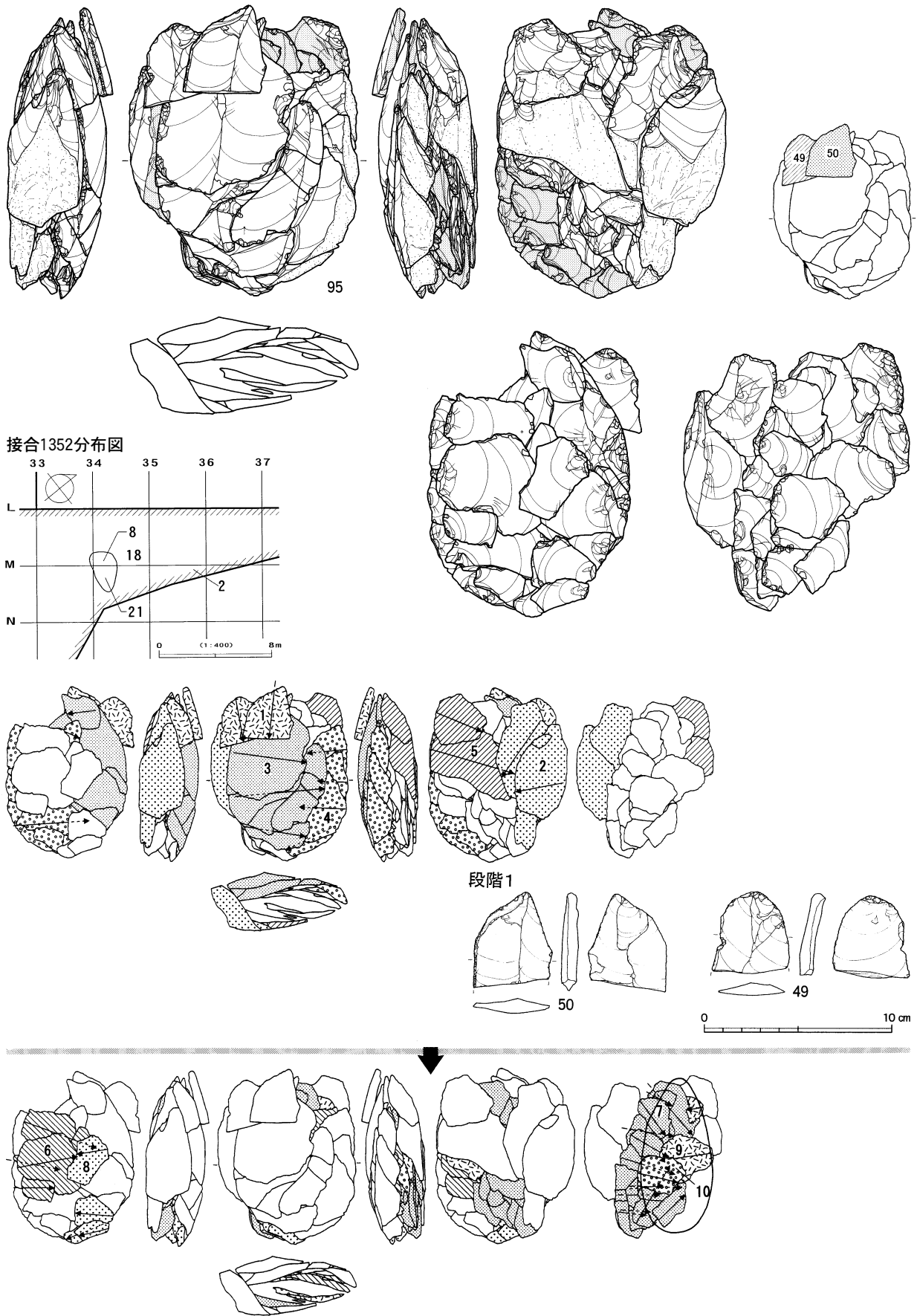

図Ⅲ-441 斜面部の石器(39)集中域「ク」 母岩403・接合1352

母岩404・接合1353

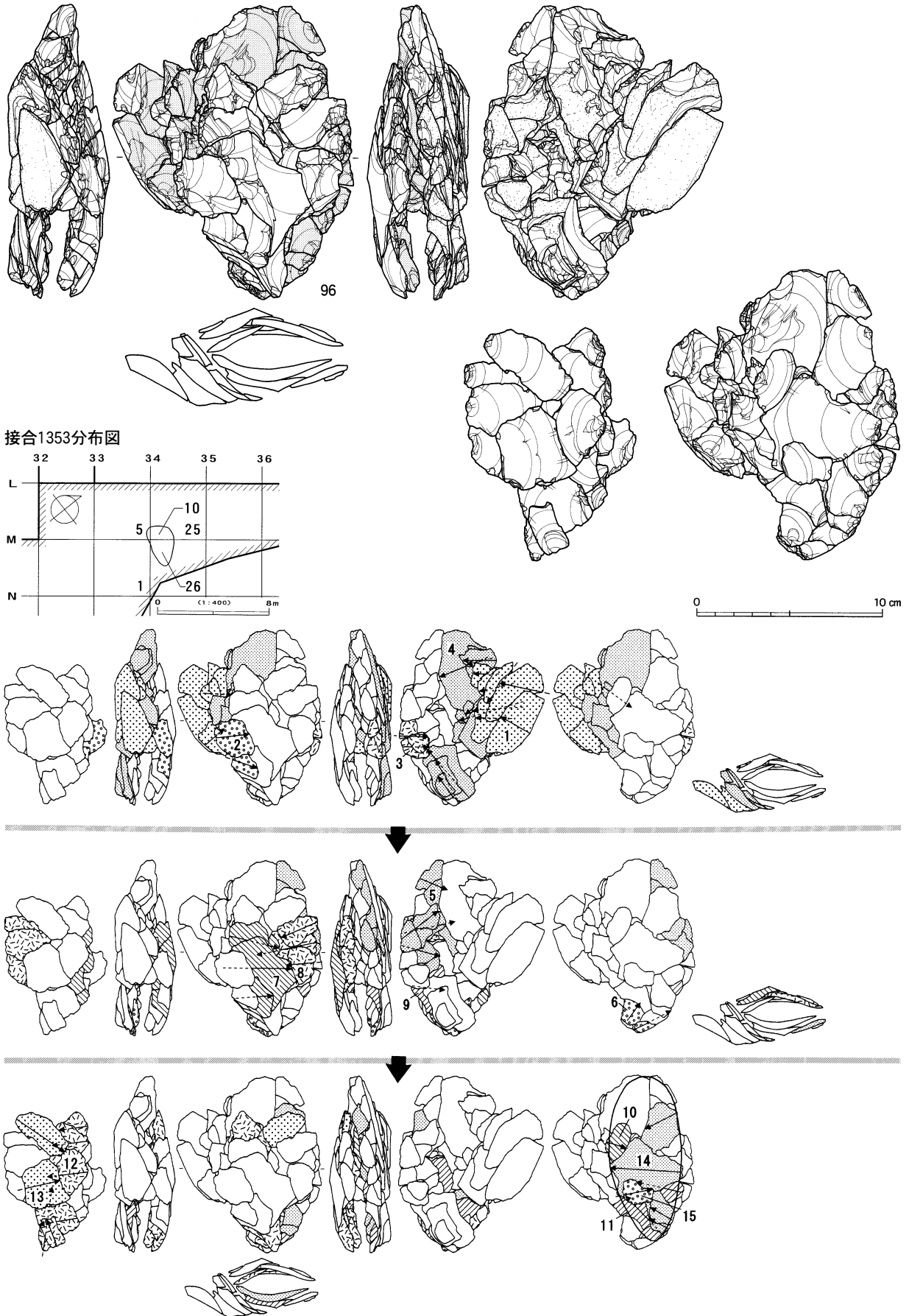

図Ⅲ-442 斜面部の石器(40)集中域「ク」 母岩404・接合1353

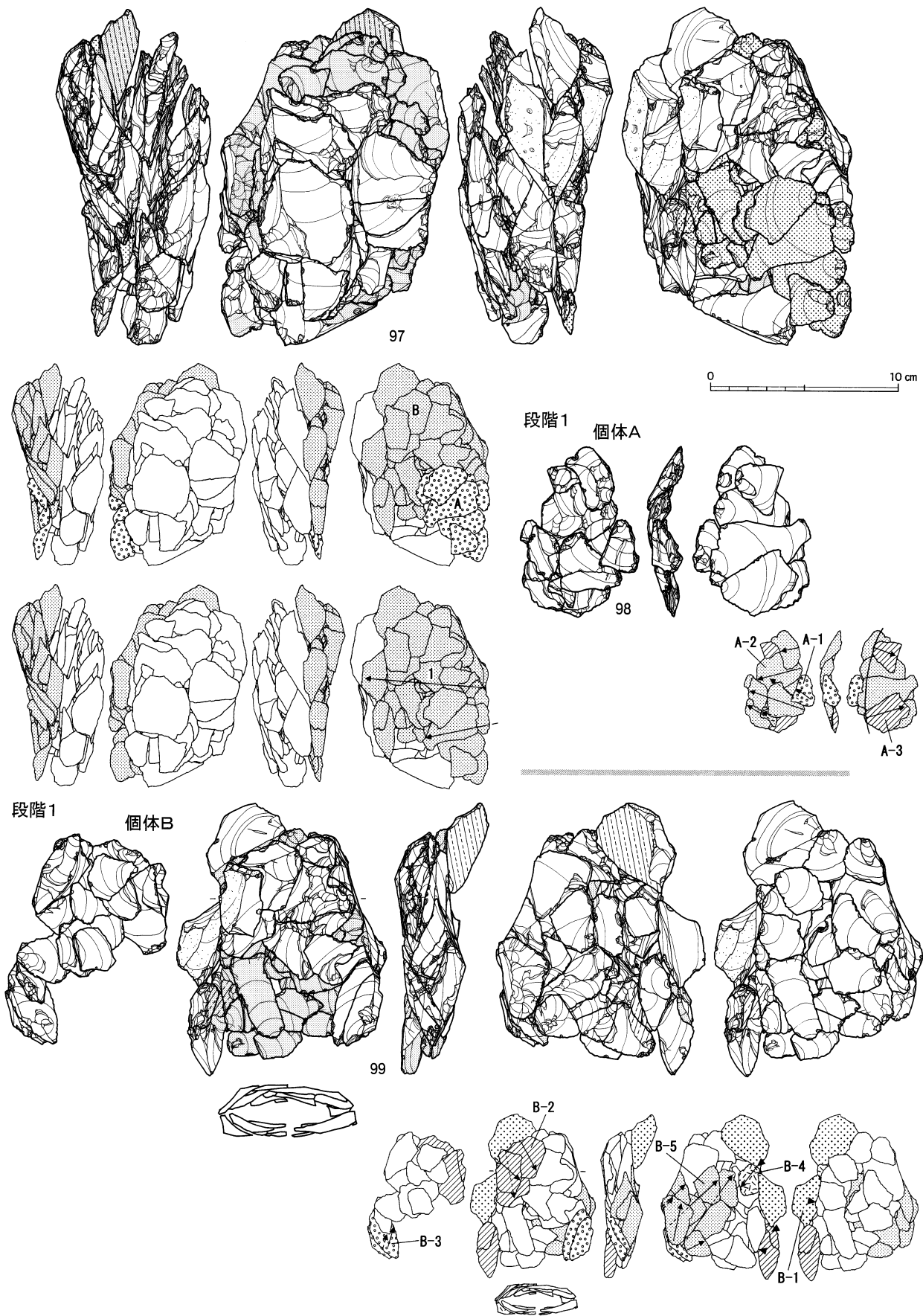

図Ⅲ-443 斜面部の石器(41)集中域「ク」 母岩407・接合1366(1)

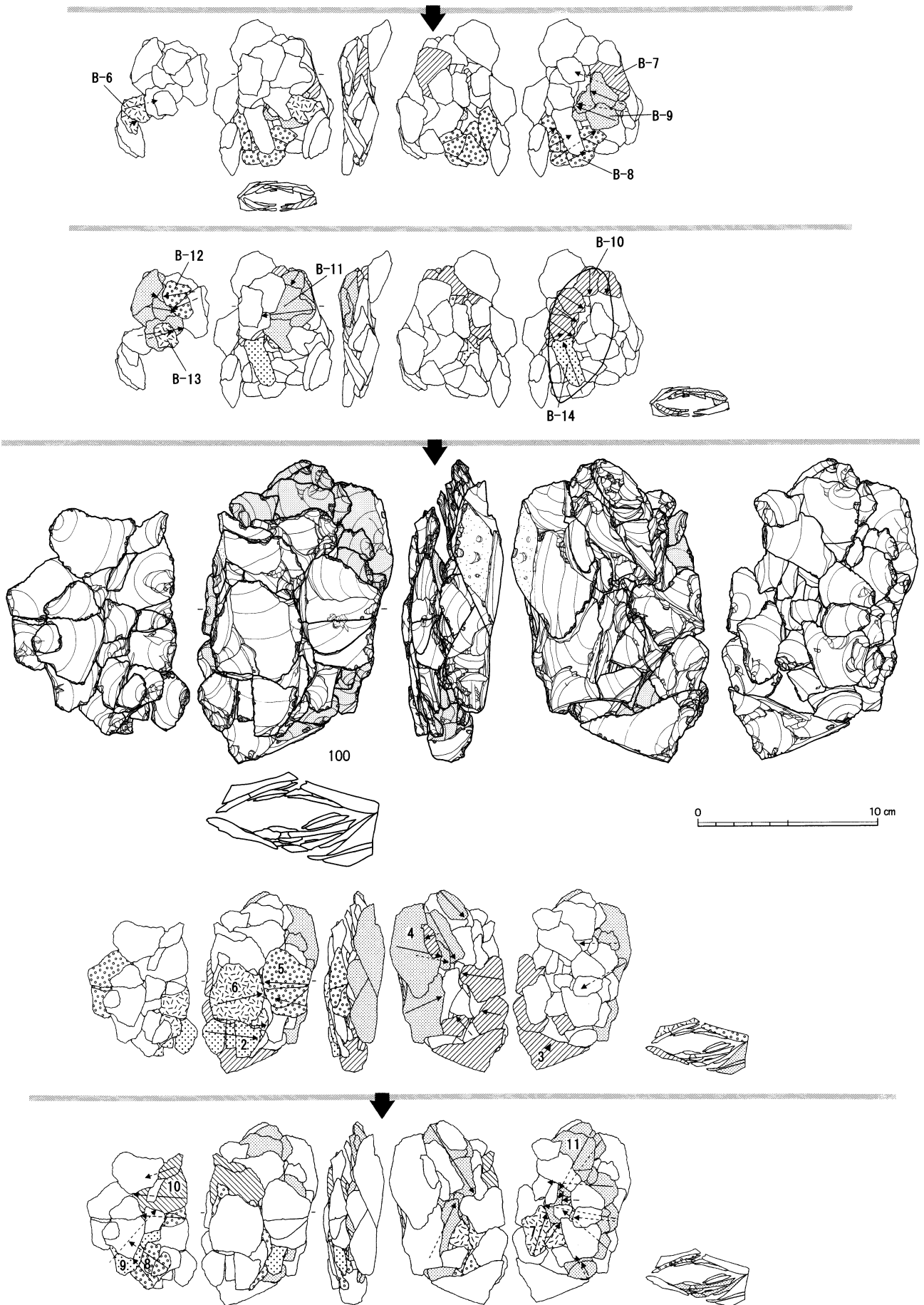

図III-444 斜面部の石器(42)集中域「ク」 母岩407・接合1366(2)

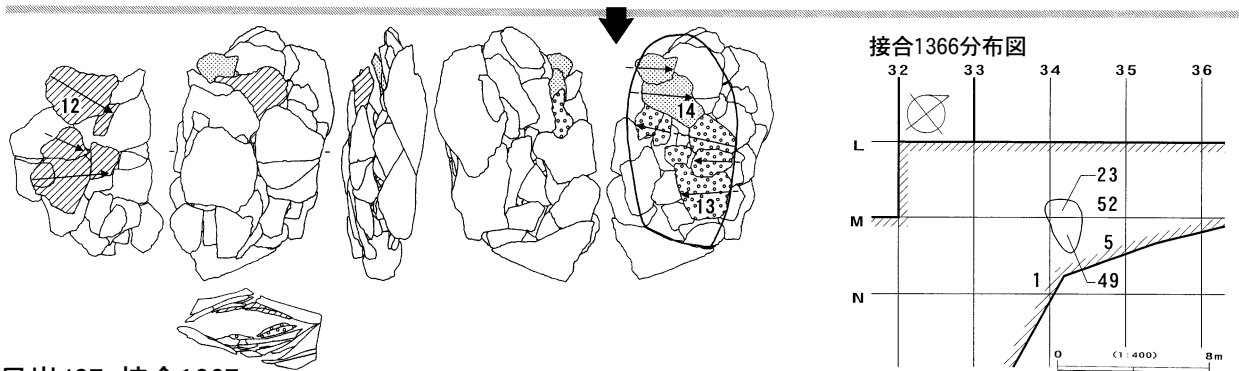

母岩407・接合1367

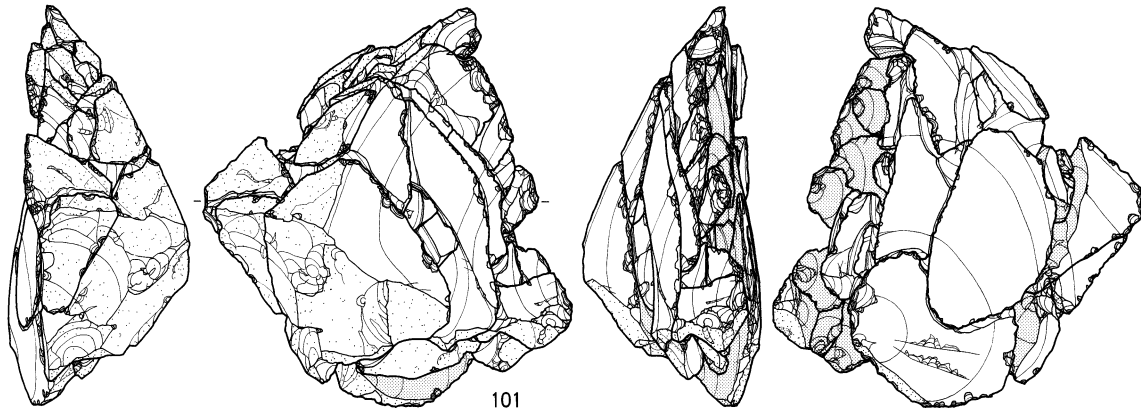

接合1367分布図

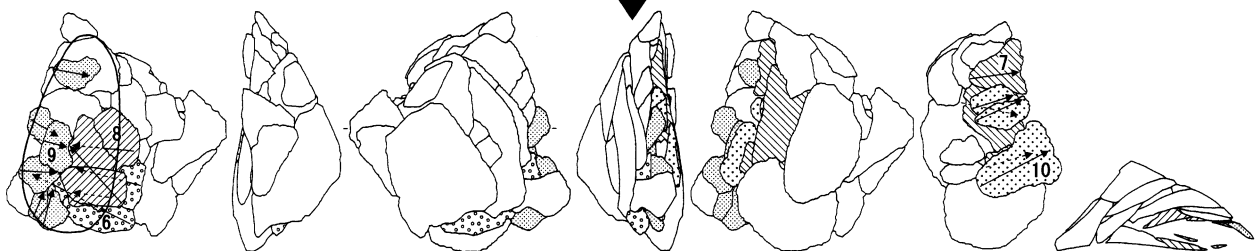
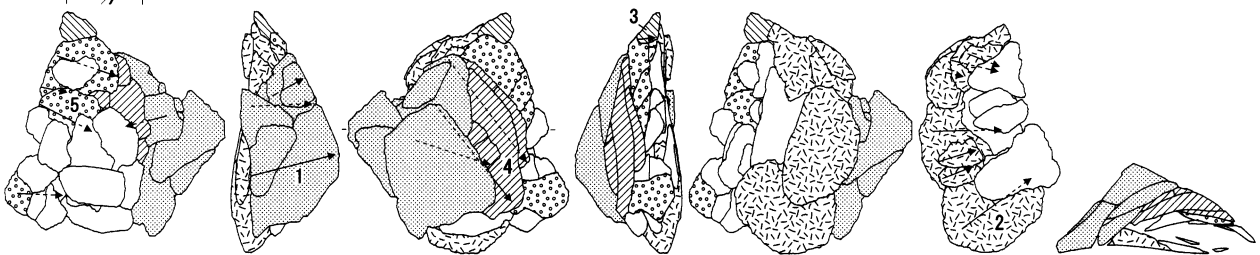
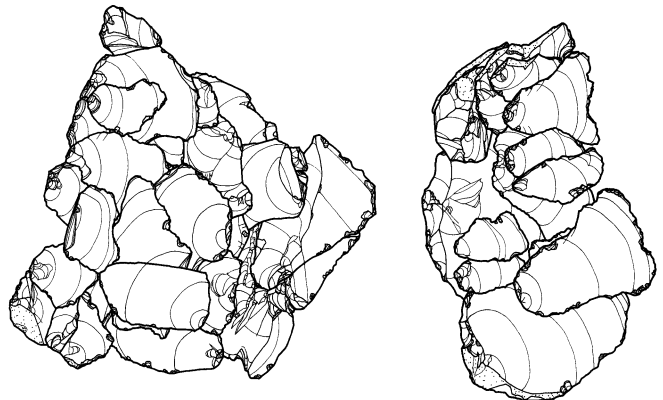
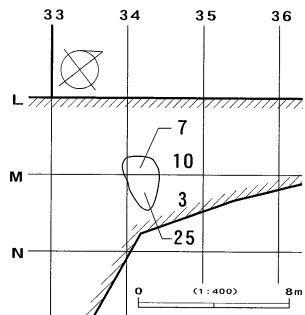

図Ⅲ-445 斜面部の石器(43)集中域「ク」 母岩407・接合1366(3)、母岩407・接合1367

母岩407・接合1368

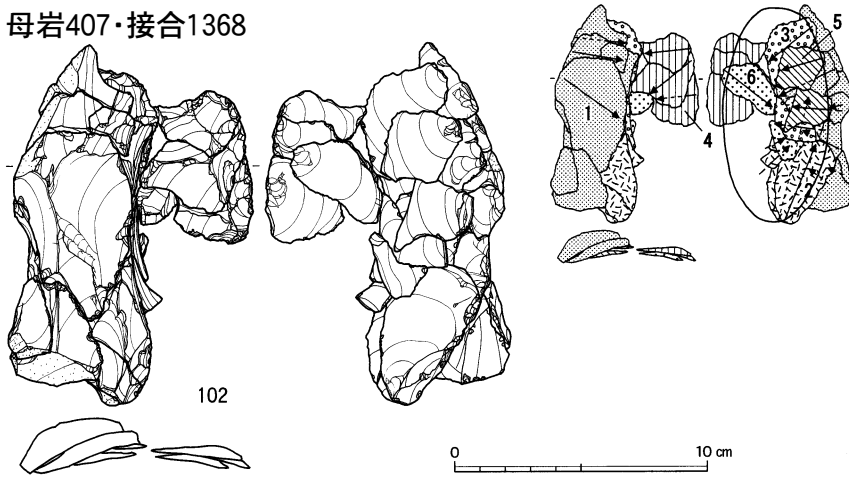

接合1368分布図

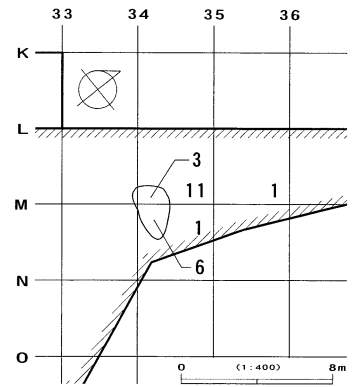

母岩409・接合1383

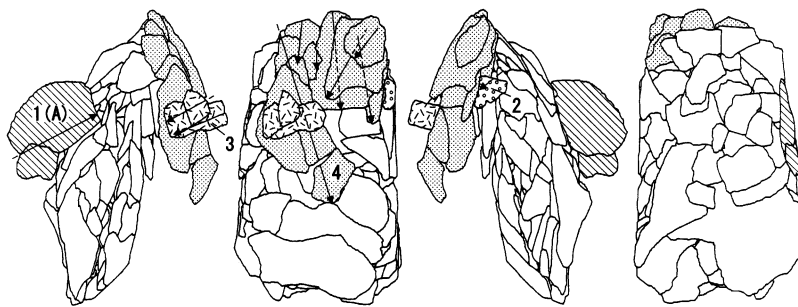
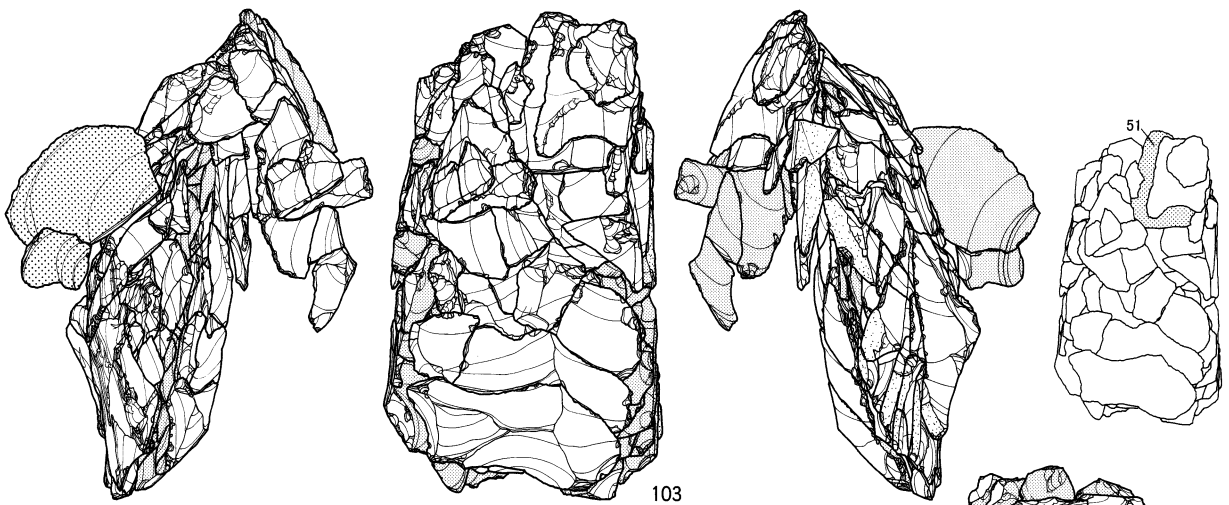

段階1 個体A

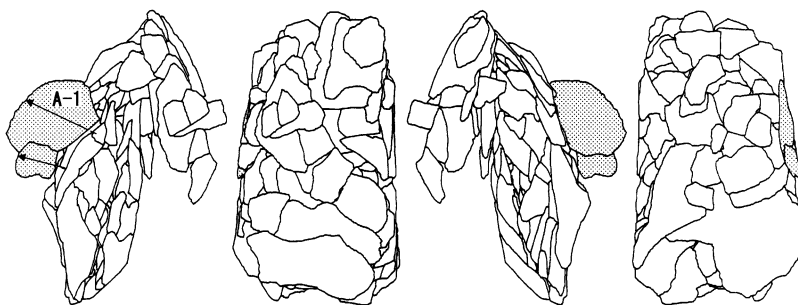

段階4

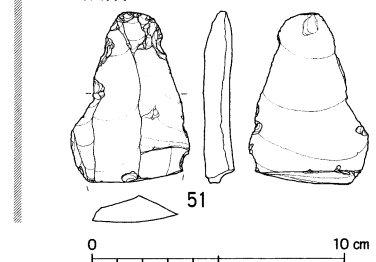

図III-446 斜面部の石器(44)集中域「ク」 母岩407・接合1368、母岩409・接合1383(1)

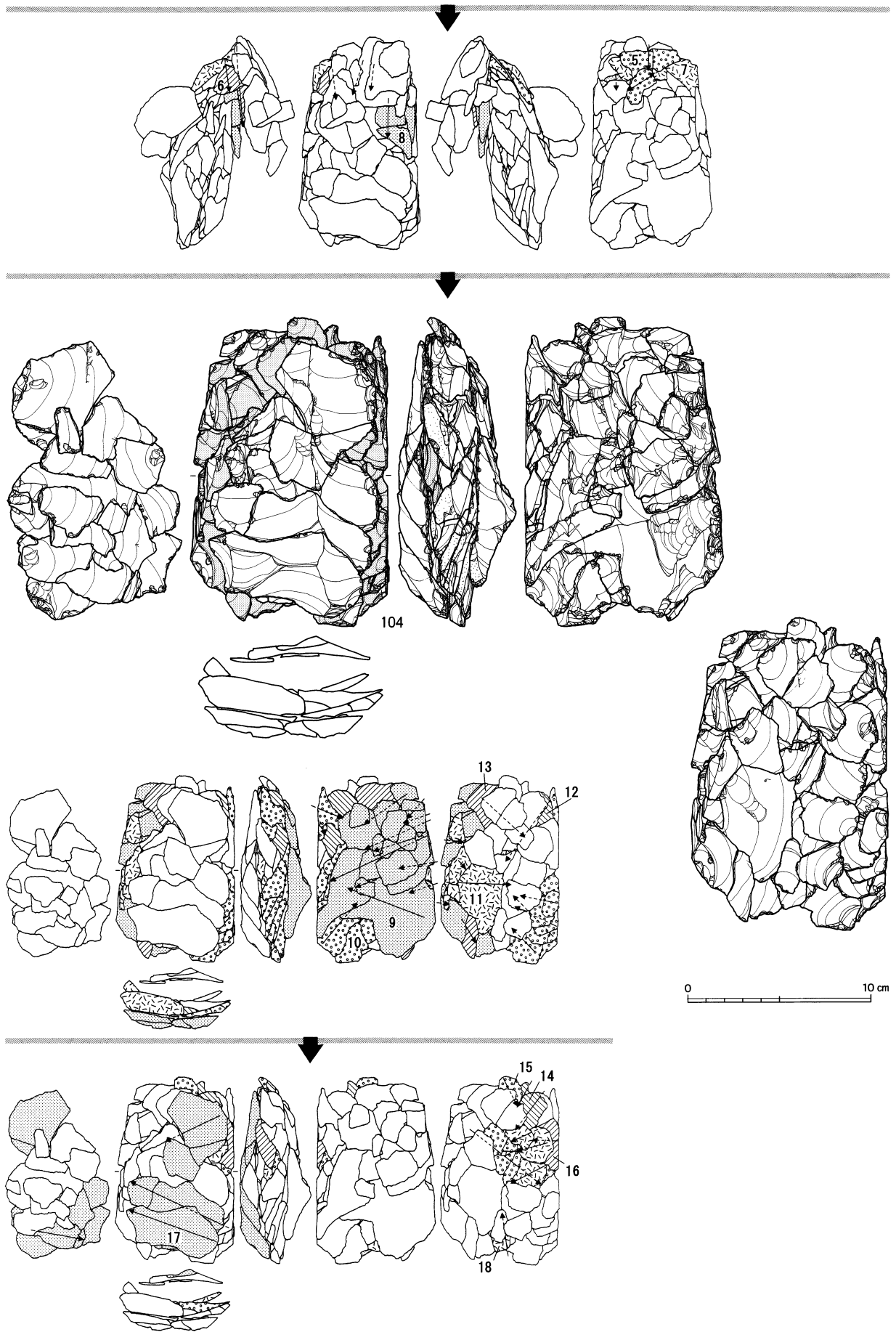

図Ⅲ-447 斜面部の石器(45)集中域「ク」 母岩409・接合1383(2)

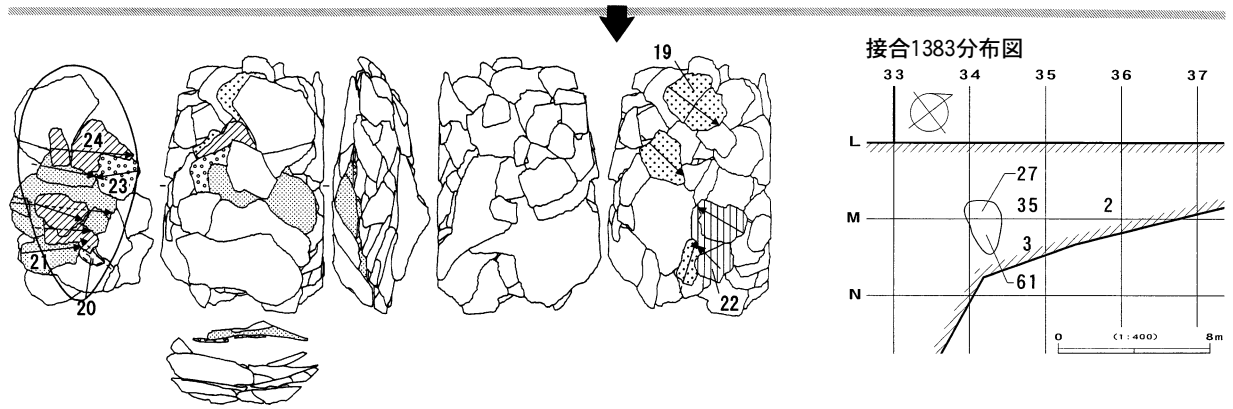

母岩400・接合1347

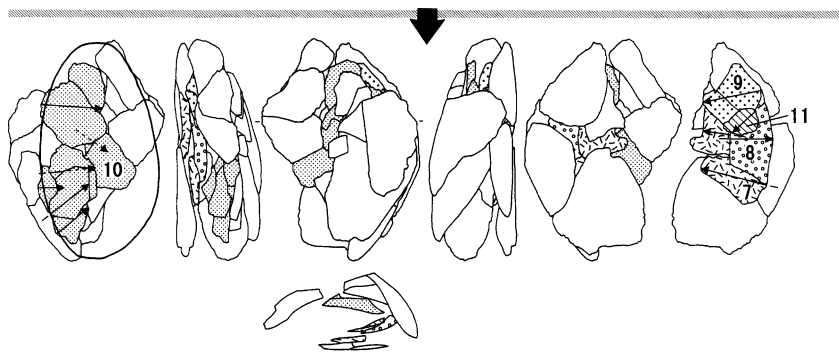
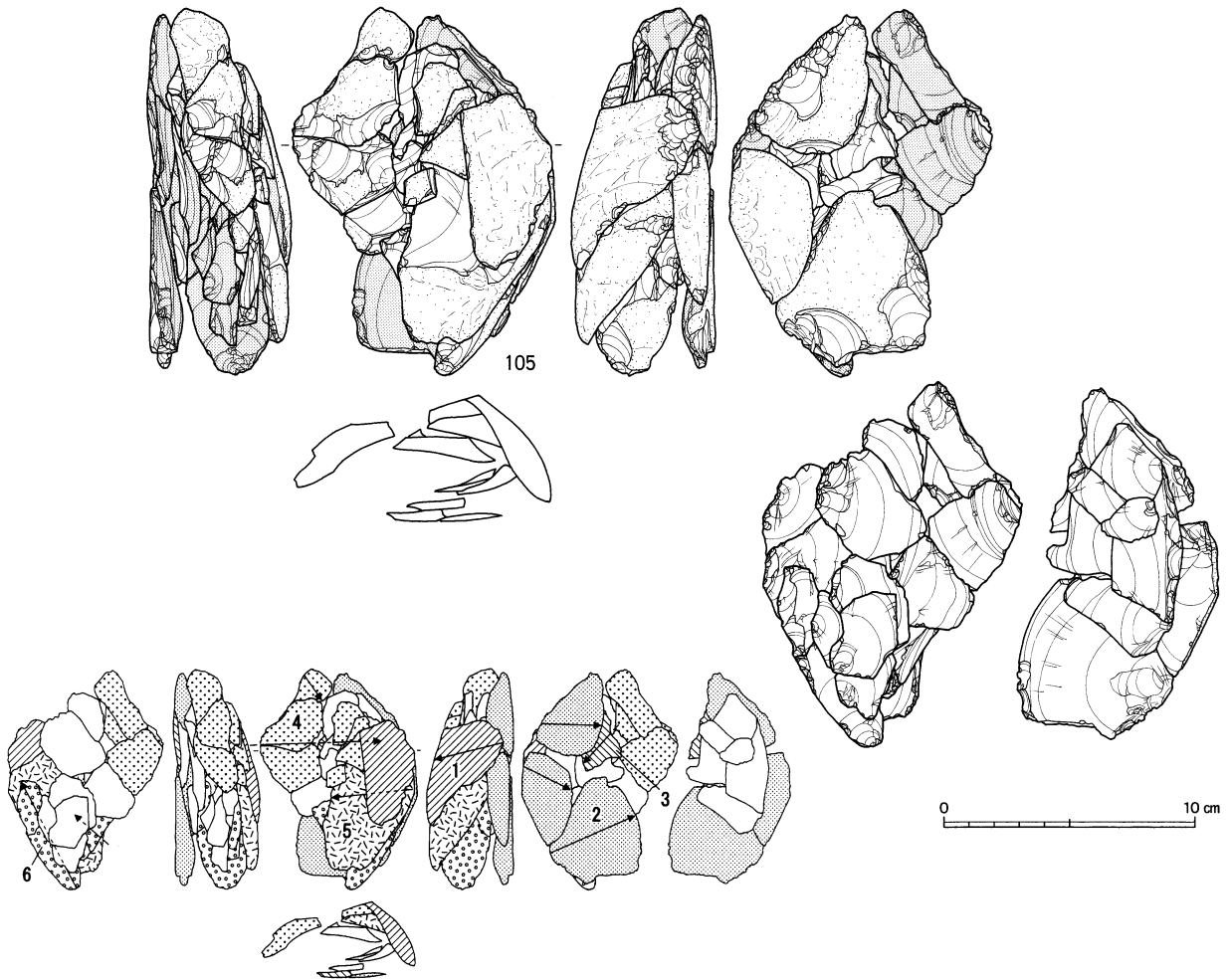

図III-448 斜面部の石器(46)集中域「ク」 母岩409・接合1383(3)、母岩400・接合1347(1)

斜面部

接合1347分布図

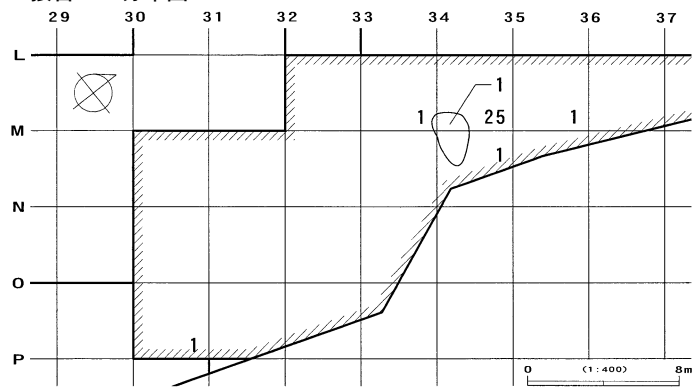

母岩426・接合1462

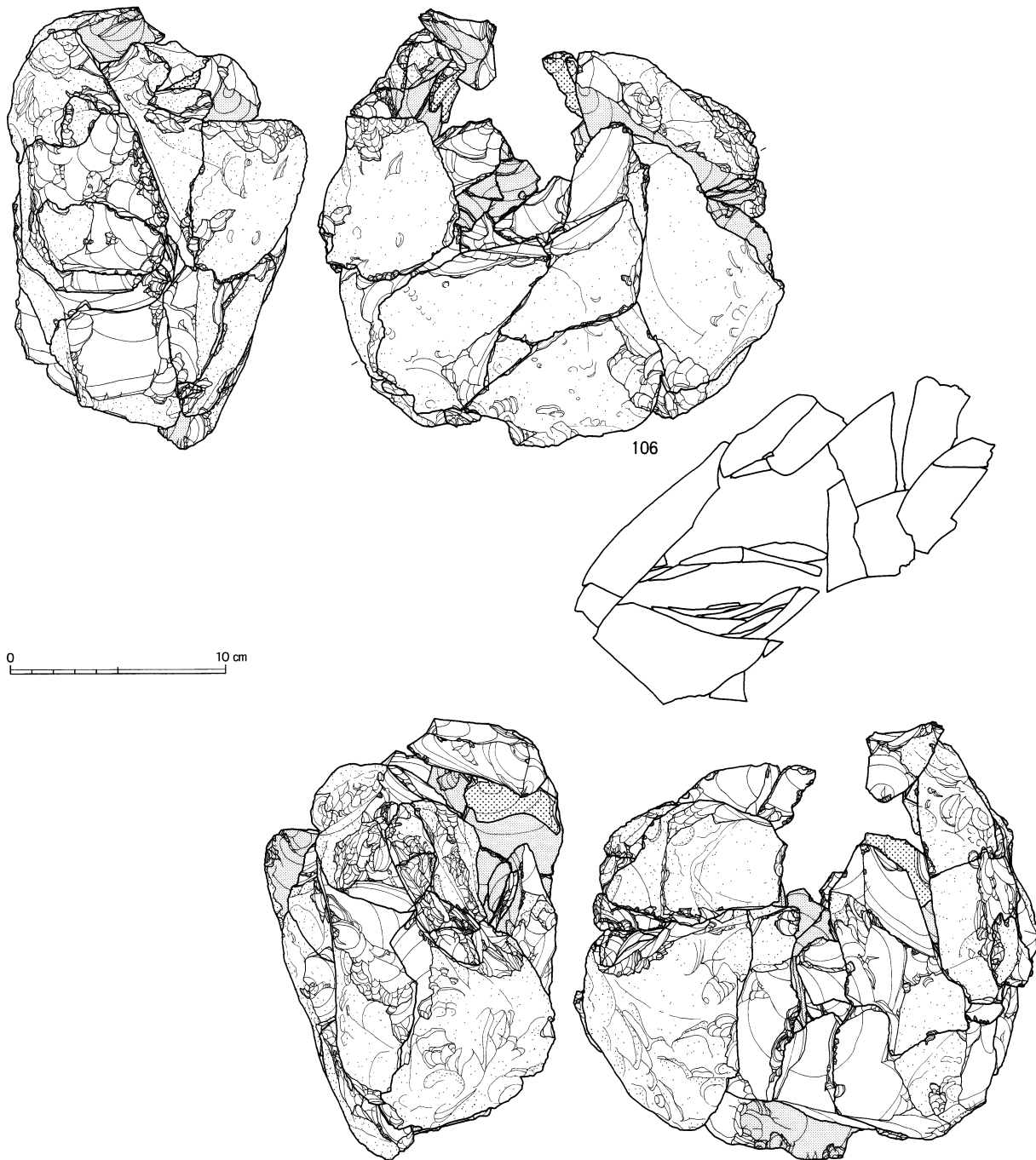

図Ⅲ-449 斜面部の石器(47)集中域「ク」 母岩400・接合1347(2)、母岩426・接合1462(1)

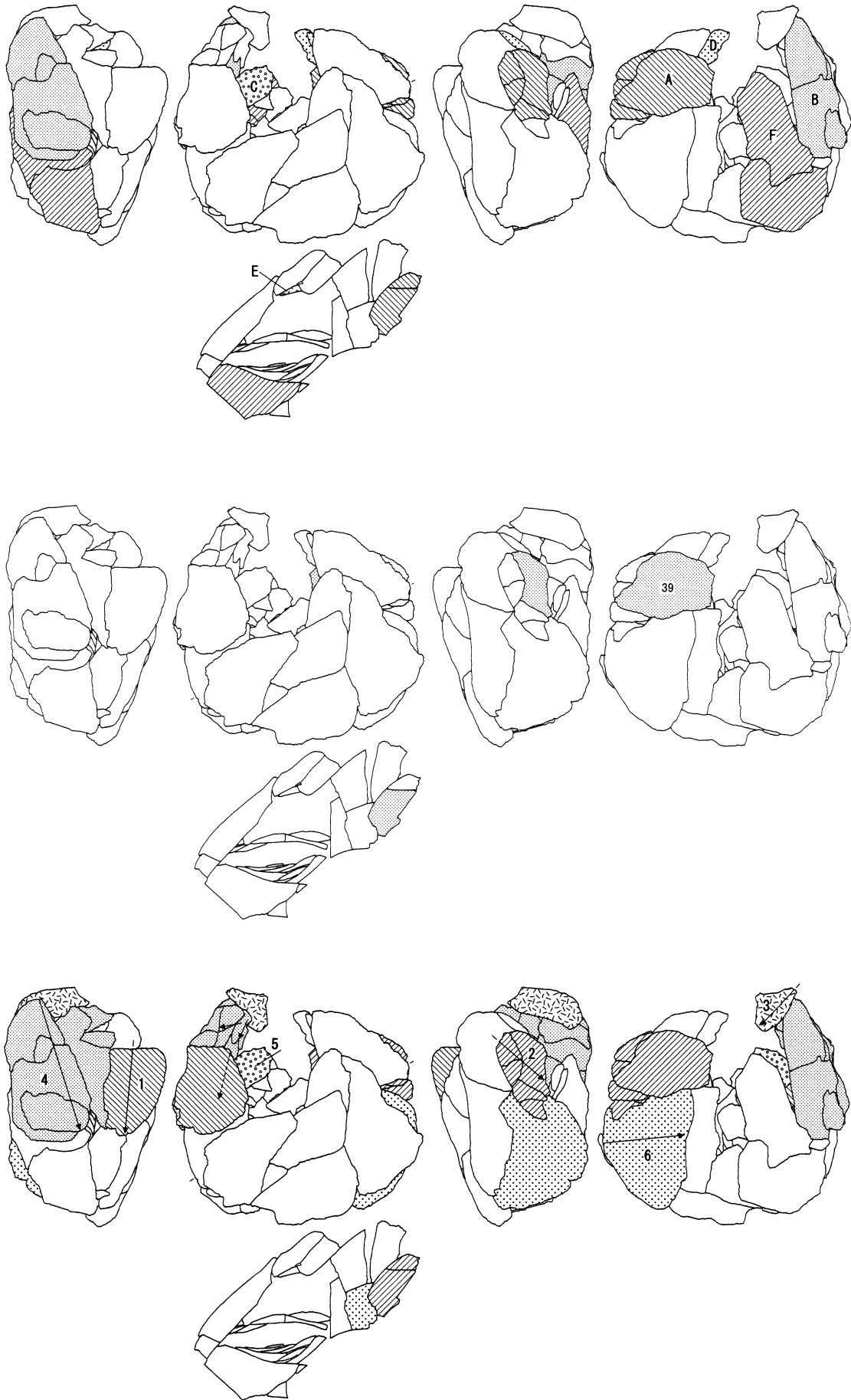

図III-450 斜面部の石器(48)集中域「ク」 母岩426・接合1462(2)

斜面部

段階2
個体A
段階5
個体C

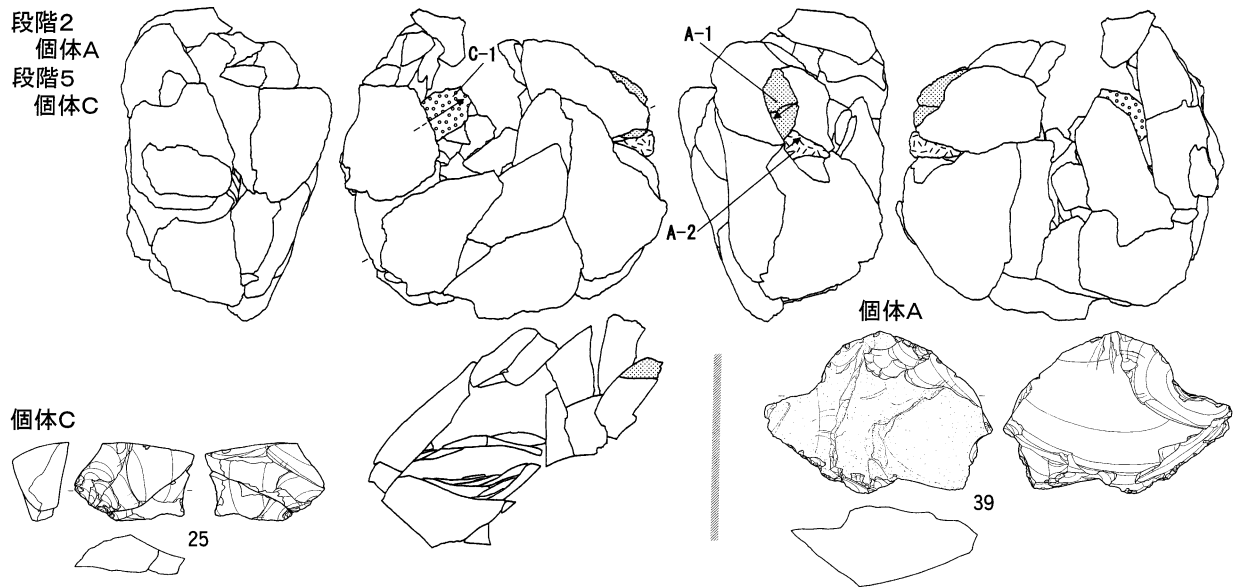

段階4

個体B

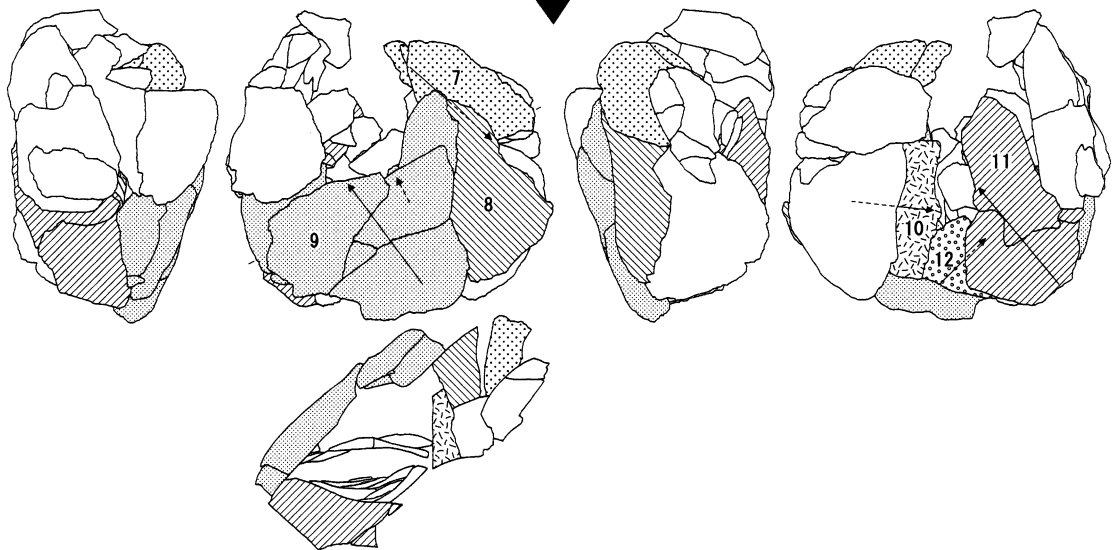
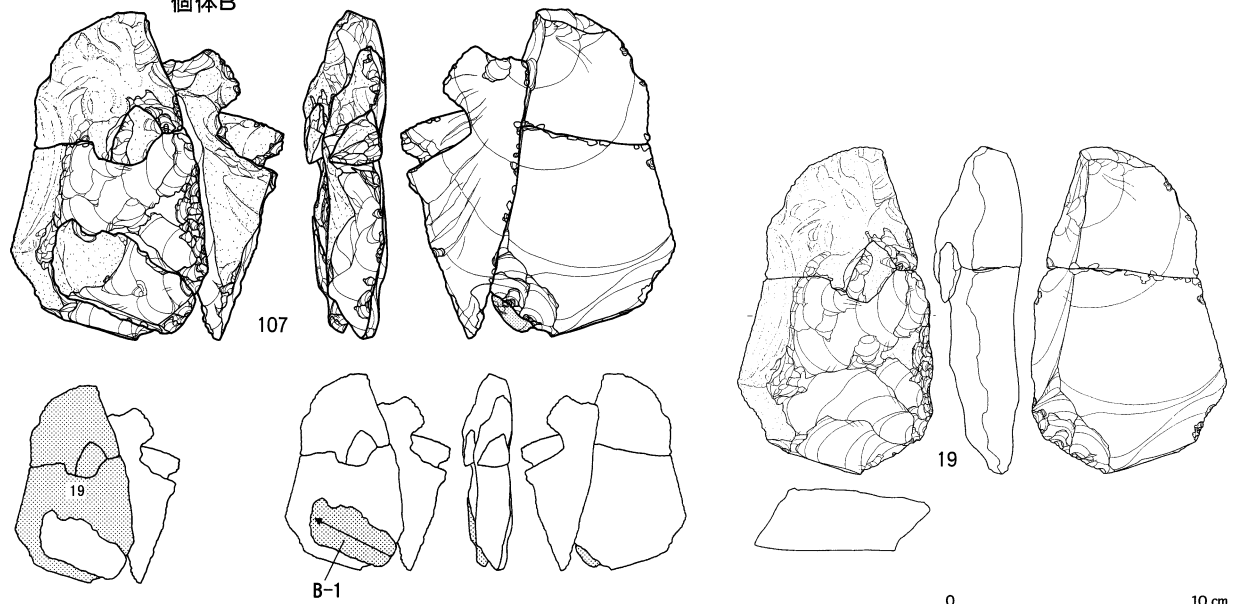

図Ⅲ-451 斜面部の石器(49)集中域「ク」 母岩426・接合1462(3)

段階7
個体D
段階9
個体E

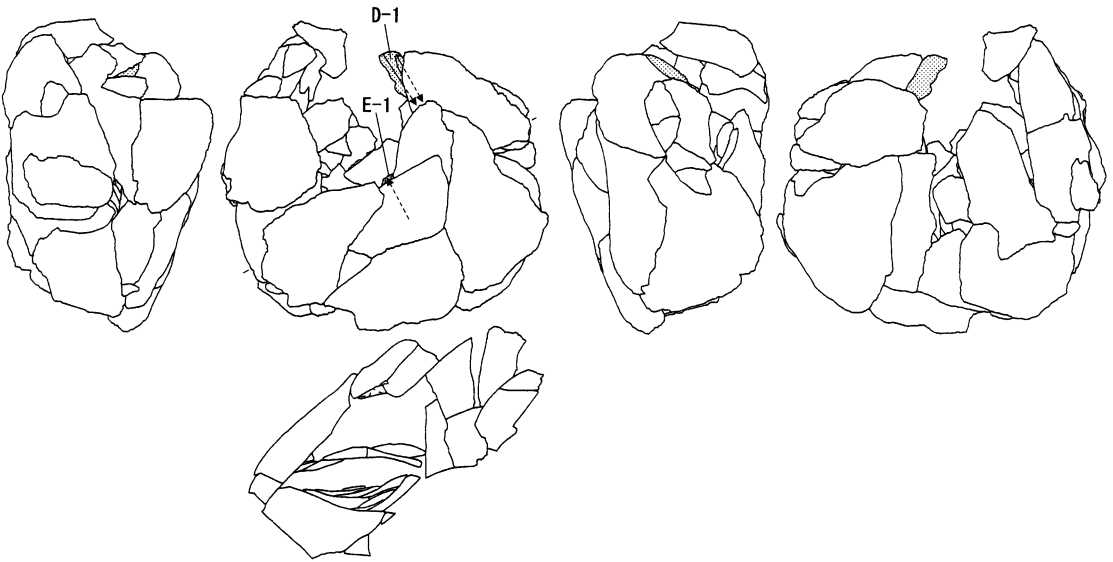

段階11

個体F

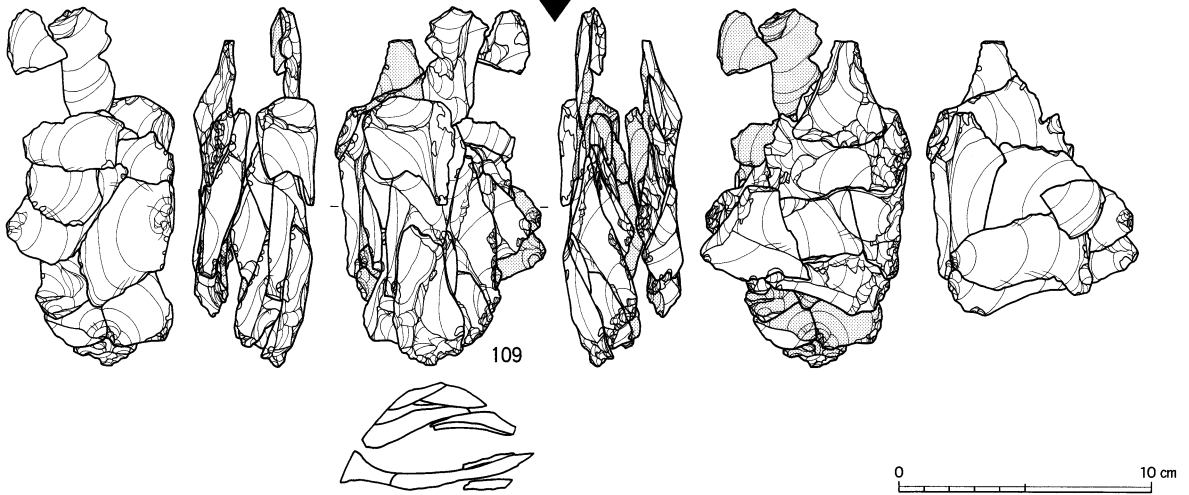
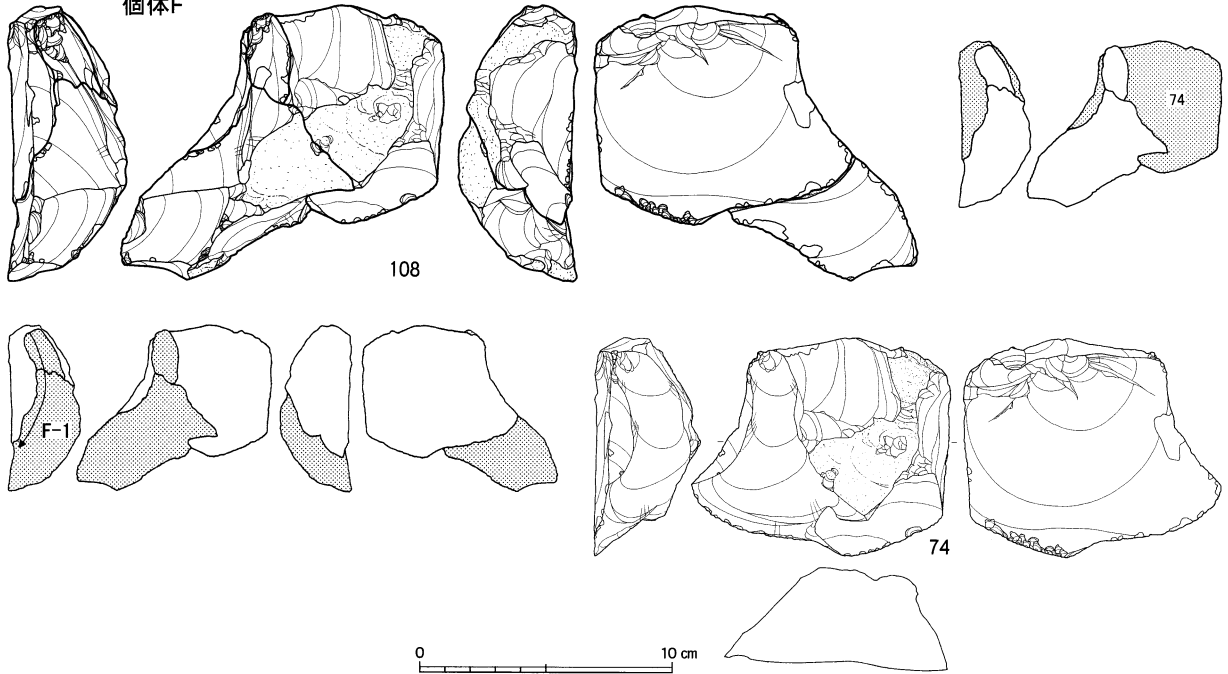

図III-452 斜面部の石器(50)集中域「ク」 母岩426・接合1462(4)

斜面部

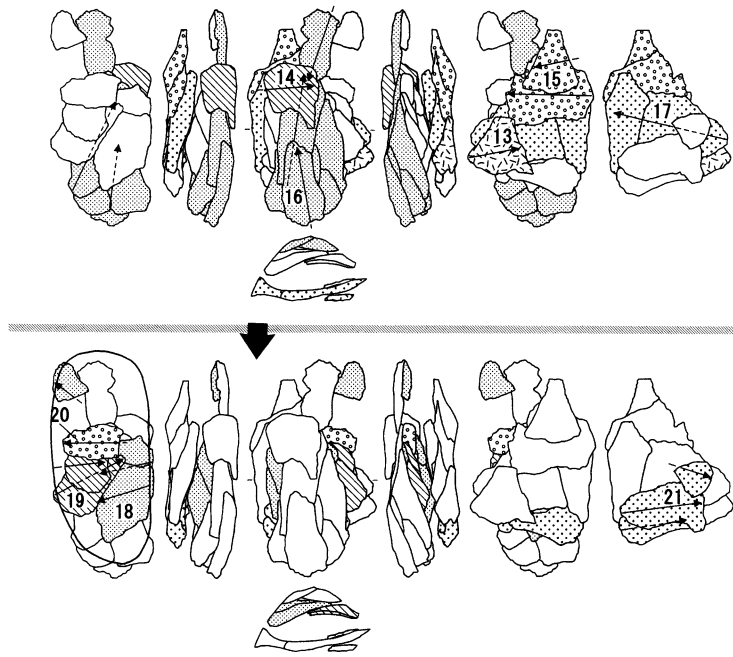

接合1462分布図

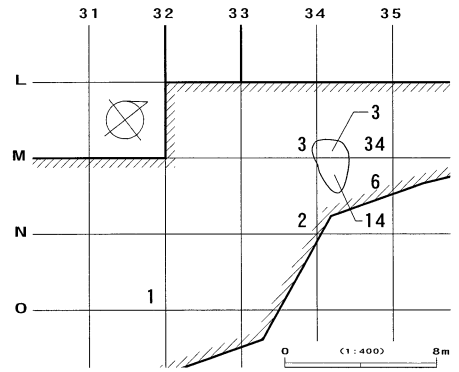

母岩408・接合1371

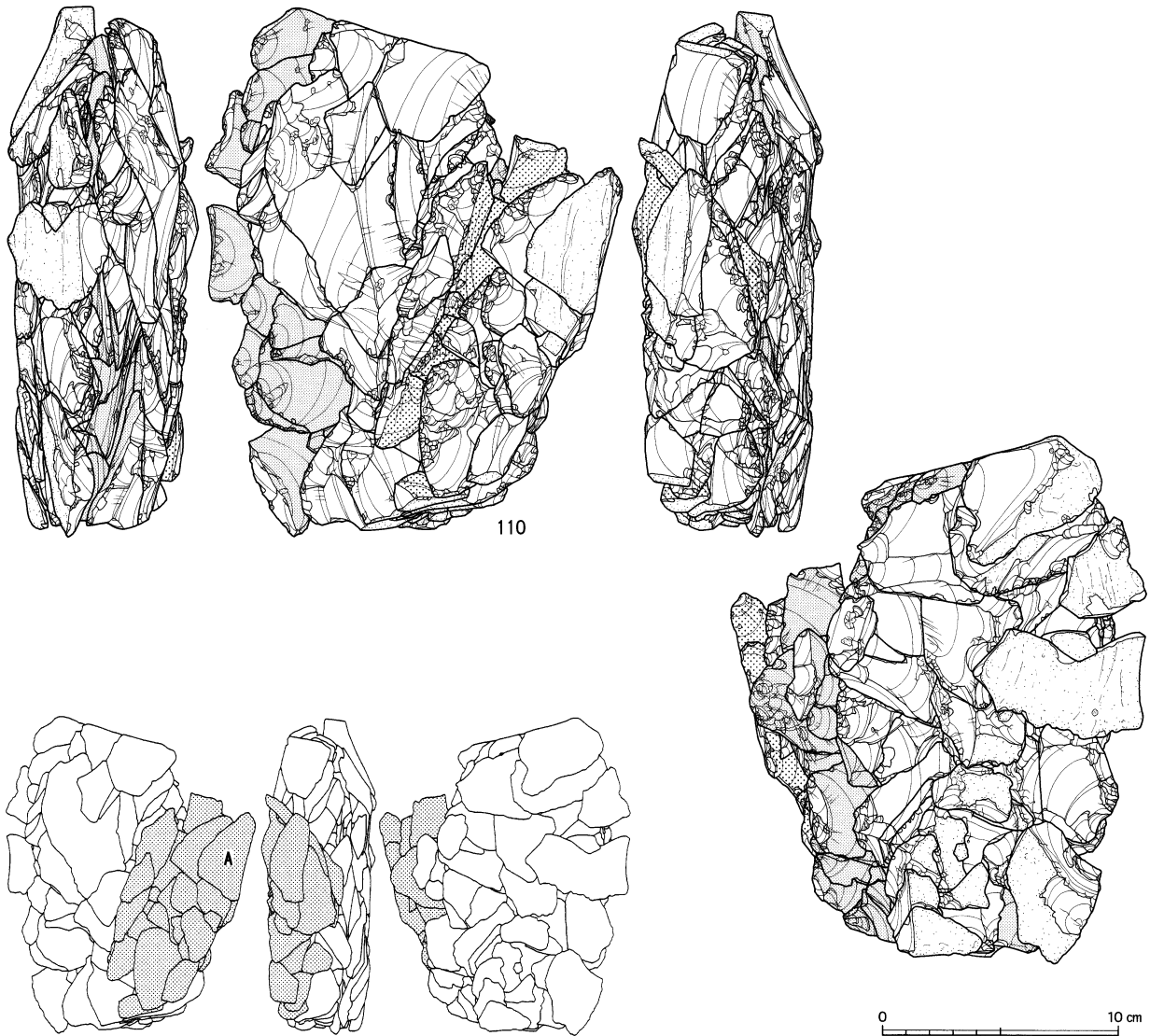

図Ⅲ-453 斜面部の石器(51)集中域「ク」 母岩426・接合1462(5)、母岩408・接合1371(1)

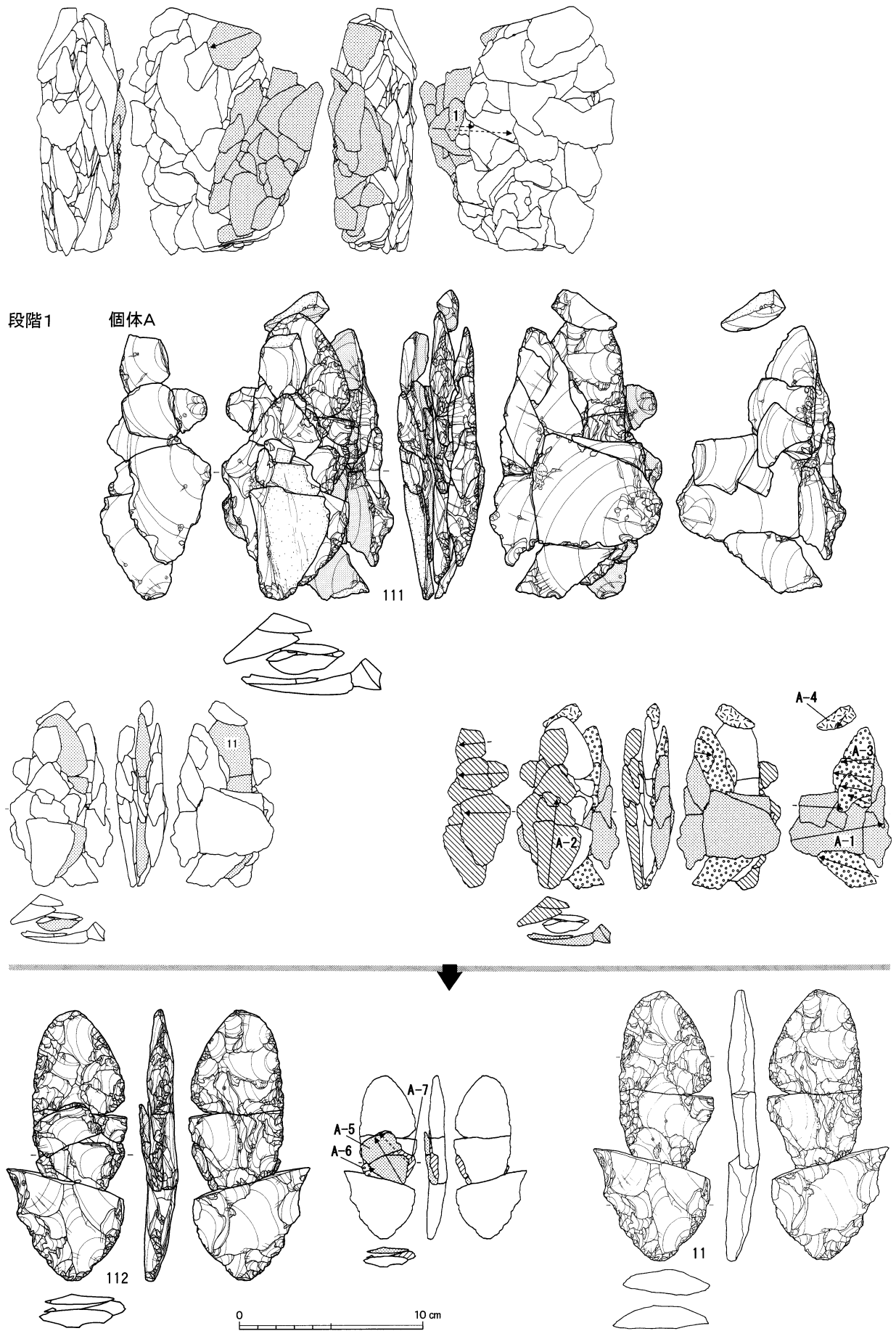

図III-454 斜面部の石器(52)集中域「ク」 母岩408・接合1371(2)

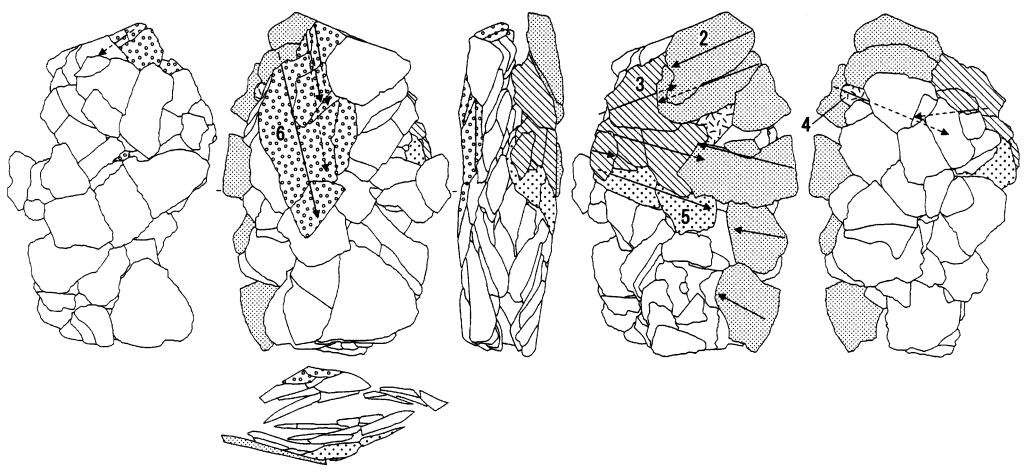
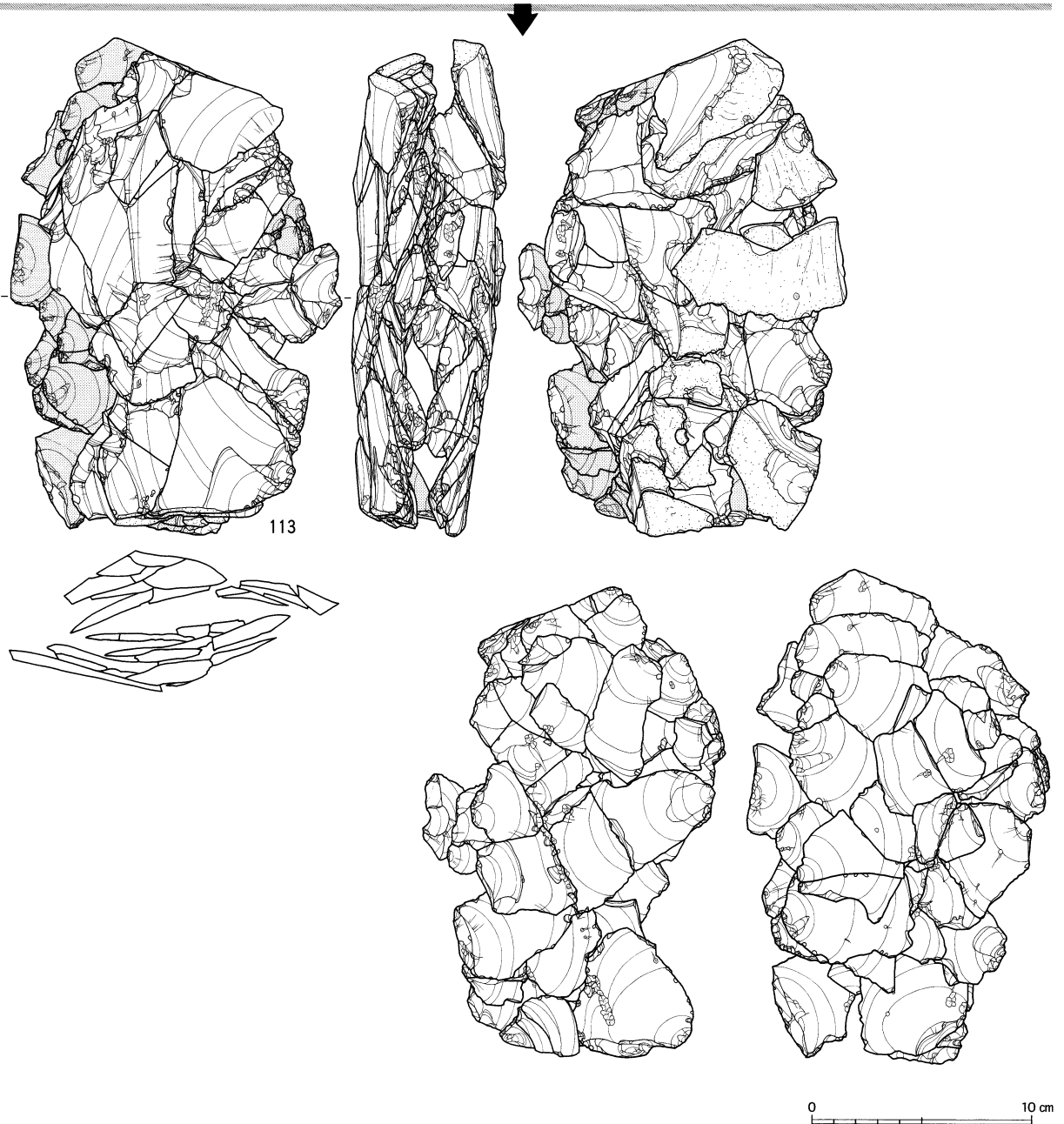

図Ⅲ-455 斜面部の石器(53)集中域「ク」 母岩408・接合1371(3)

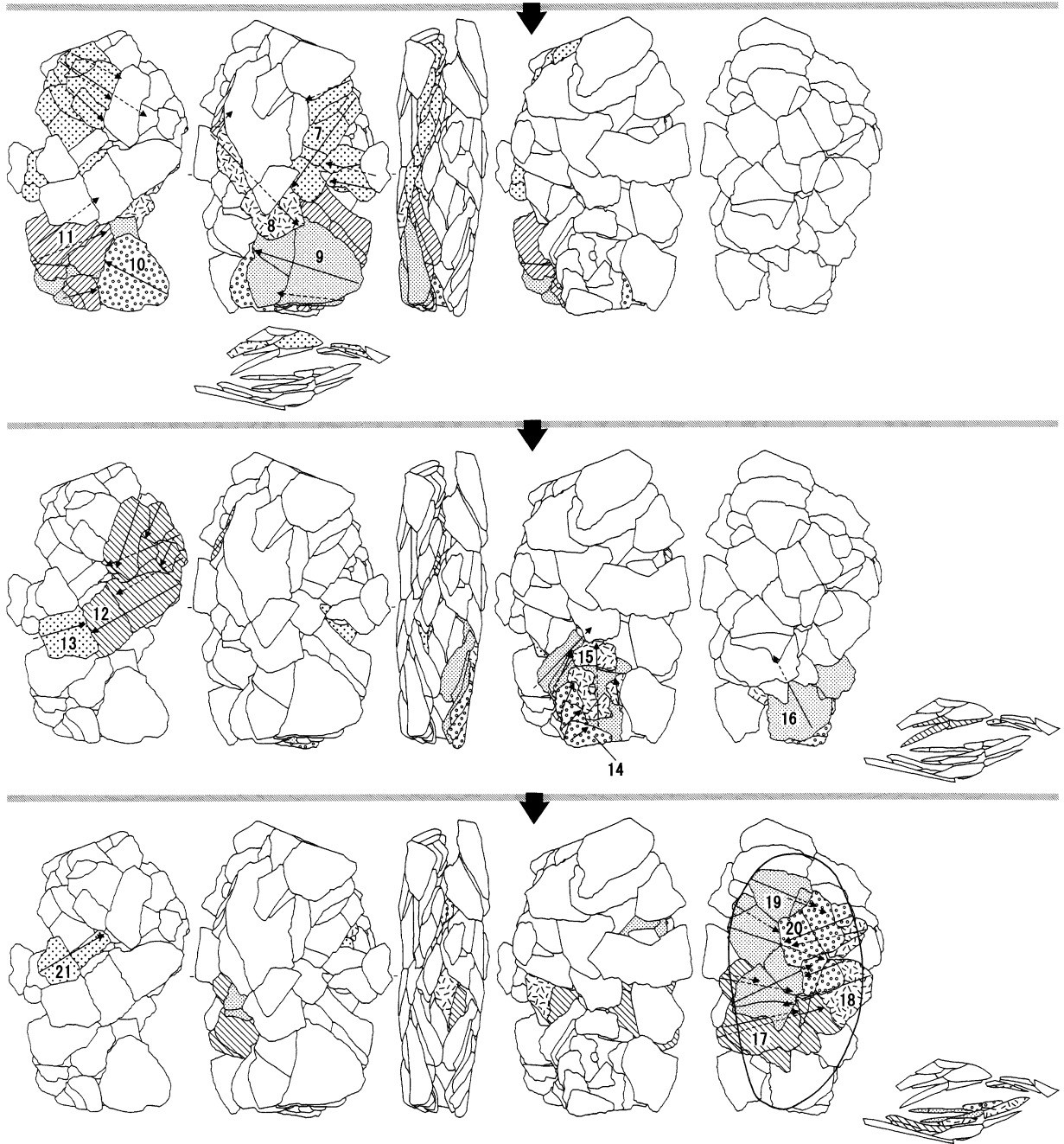

母岩406・接合1364

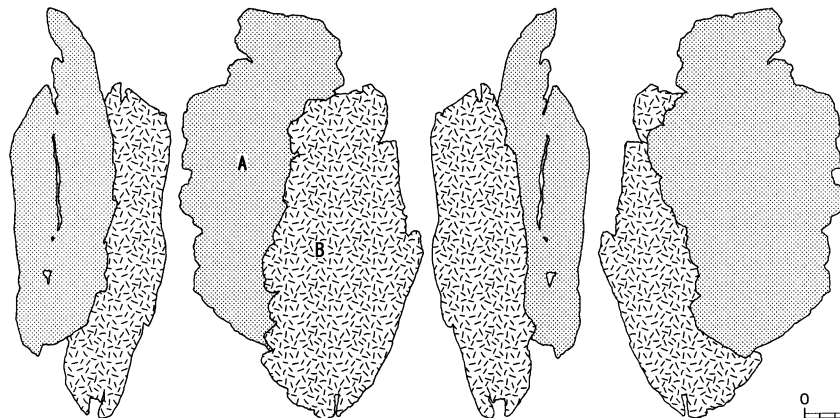

接合1371分布図

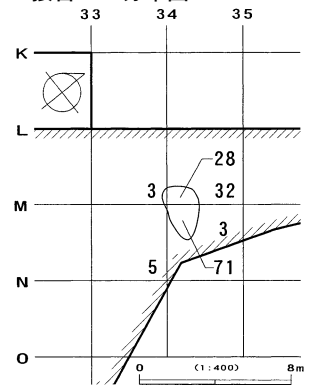

模式図 (1/5) 0 10 cm

図III-456 斜面部の石器(54)集中域「ク」 母岩408・接合1371(4)、母岩406・接合1364(1)

斜面部

個体A

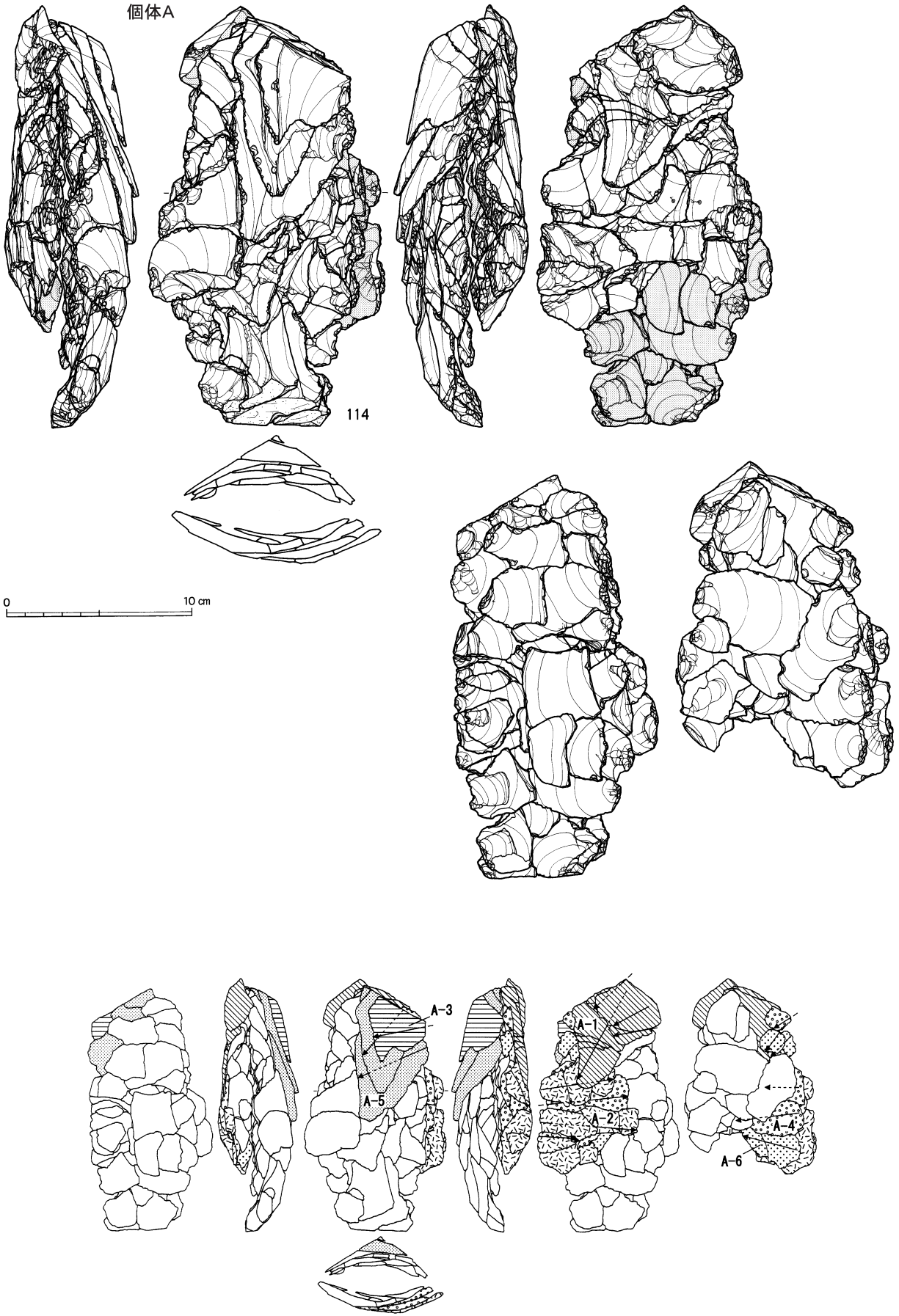

図Ⅲ-457 斜面部の石器(55)集中域「ク」 母岩406・接合1364(2)

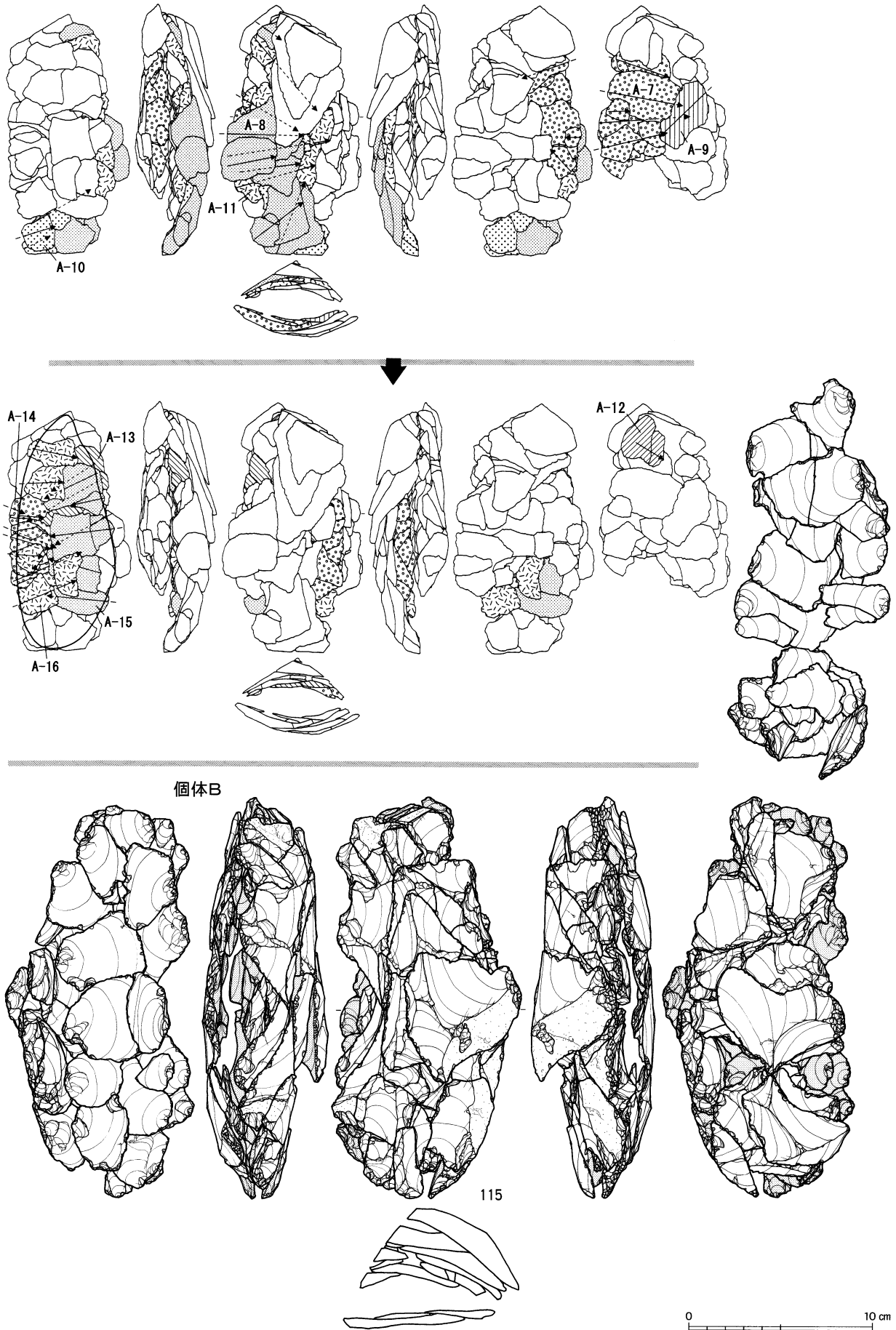

図III-458 斜面部の石器(56)集中域「ク」 母岩406・接合1364(3)

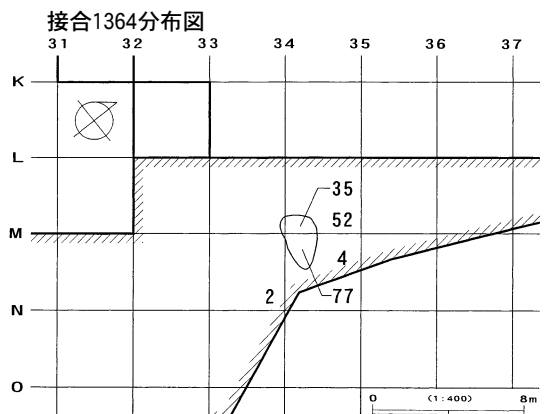
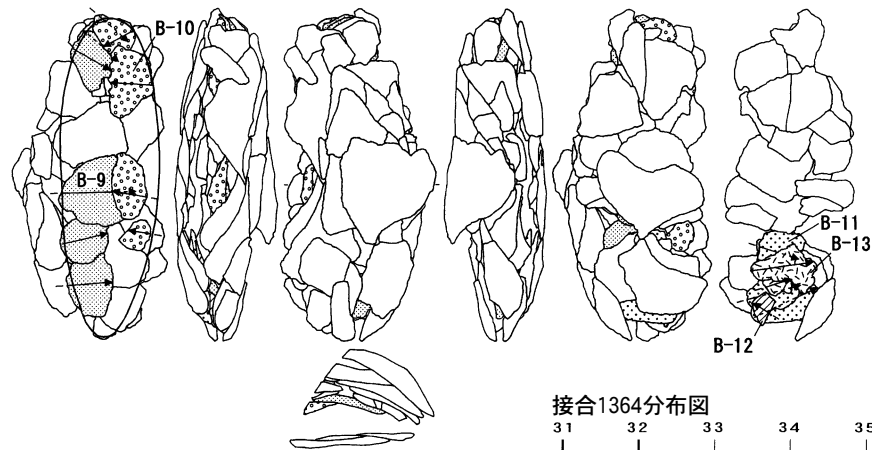
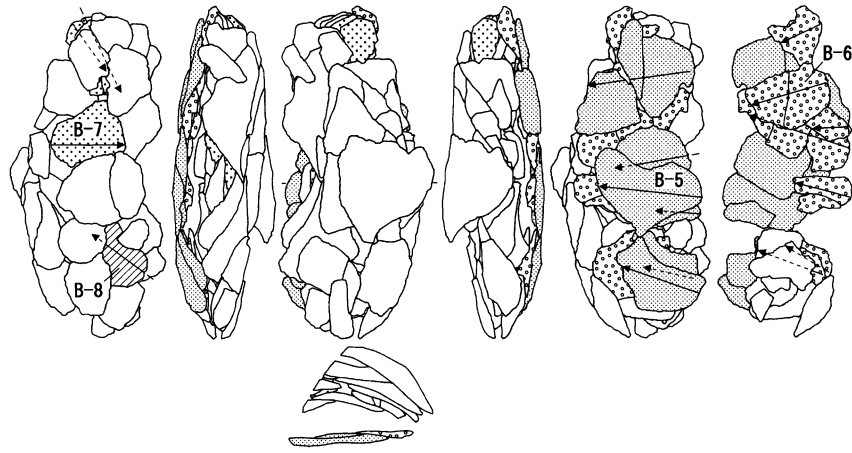
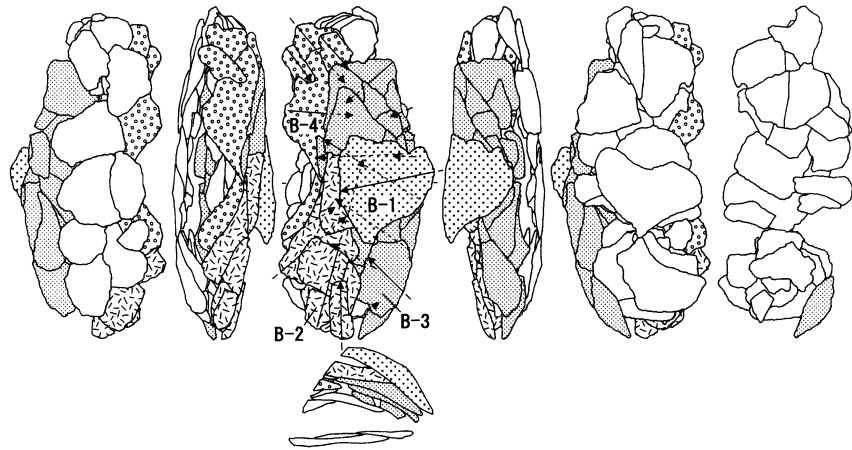

図Ⅲ-459 斜面部の石器(57)集中域「ク」 母岩406・接合1364(4)

母岩405・接合1356

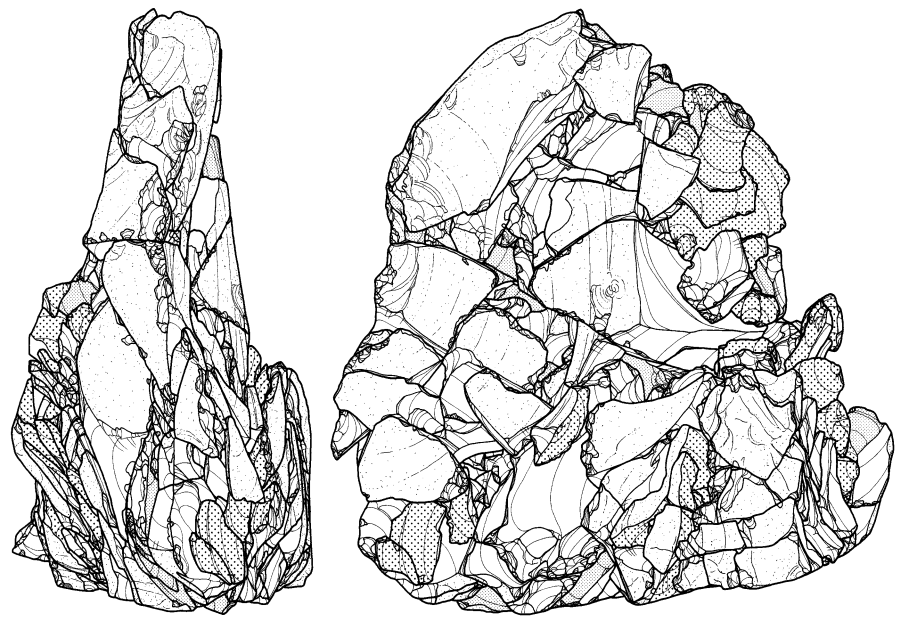
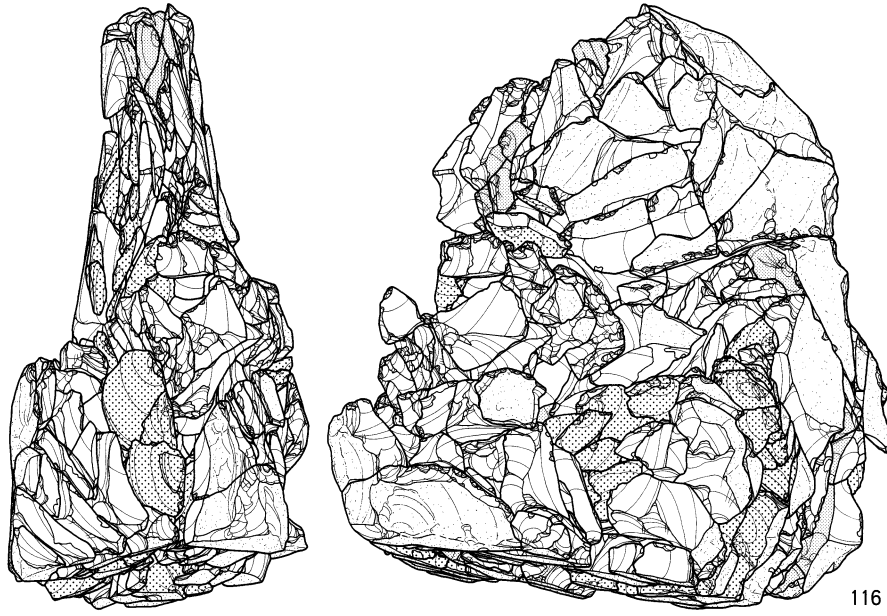

0 10 cm

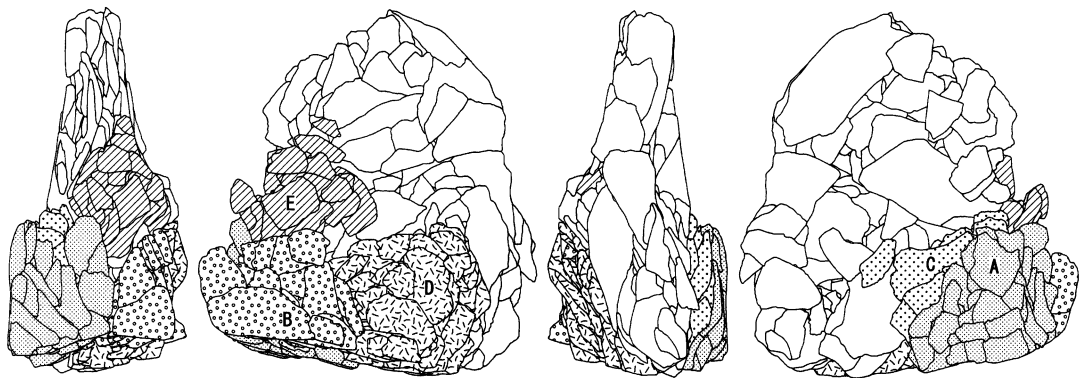

図Ⅲ-460 斜面部の石器(58)集中域「ク」 母岩405・接合1356(1)

斜面部

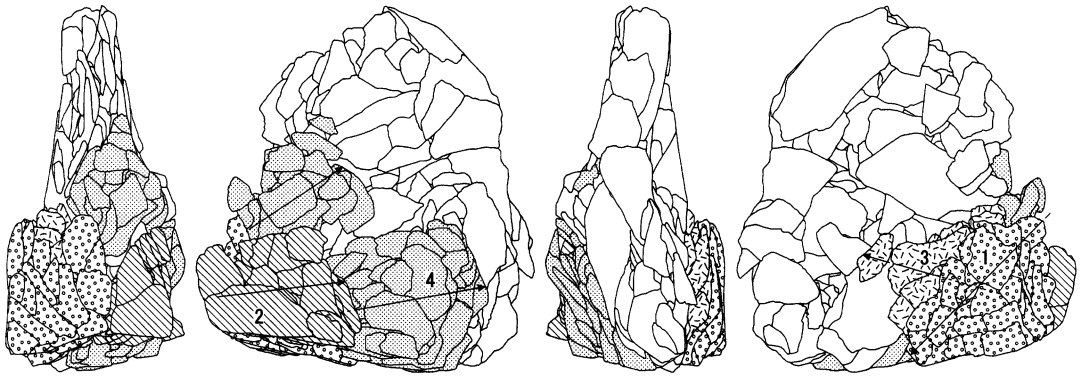
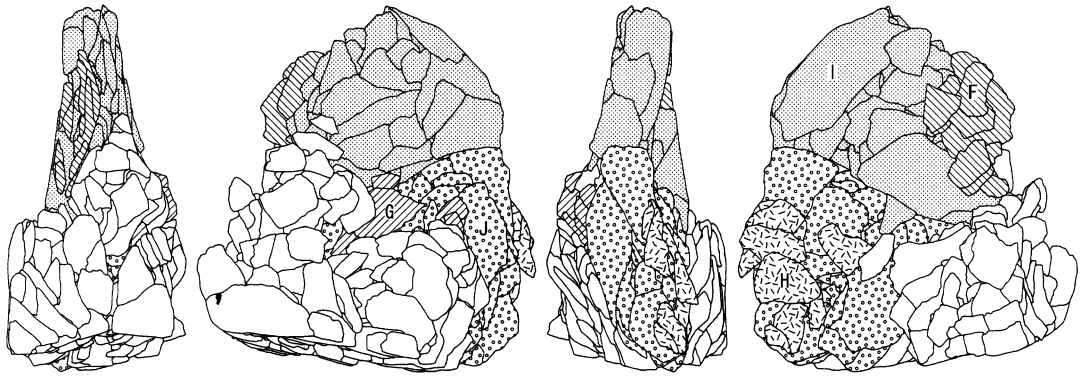

段階1

個体A

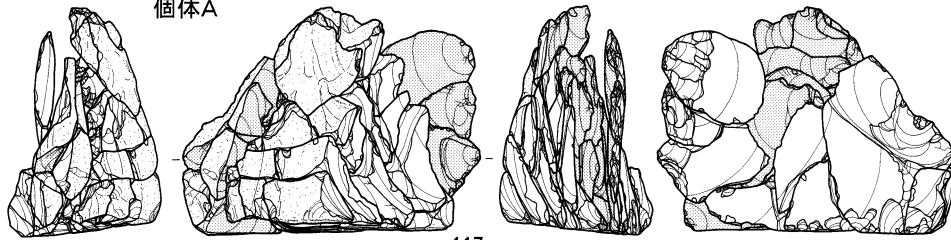

117

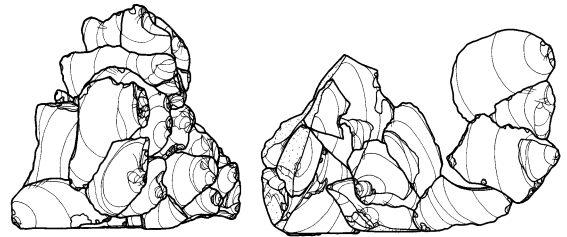

0 10 cm

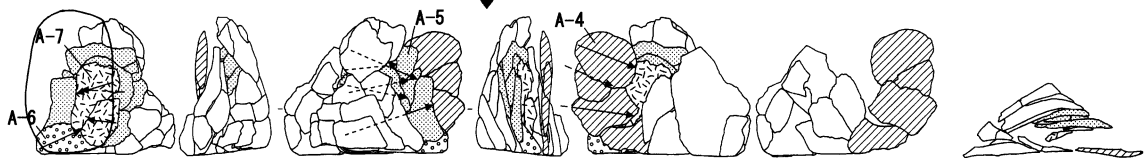
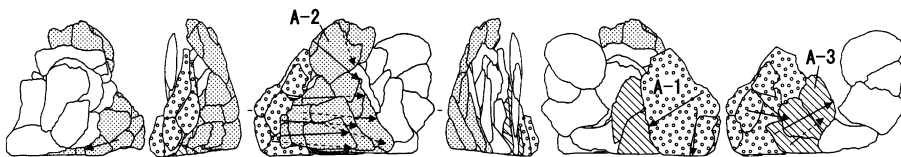

図Ⅲ-461 斜面部の石器(59)集中域「ク」 母岩405・接合1356(2)

段階2

個体B

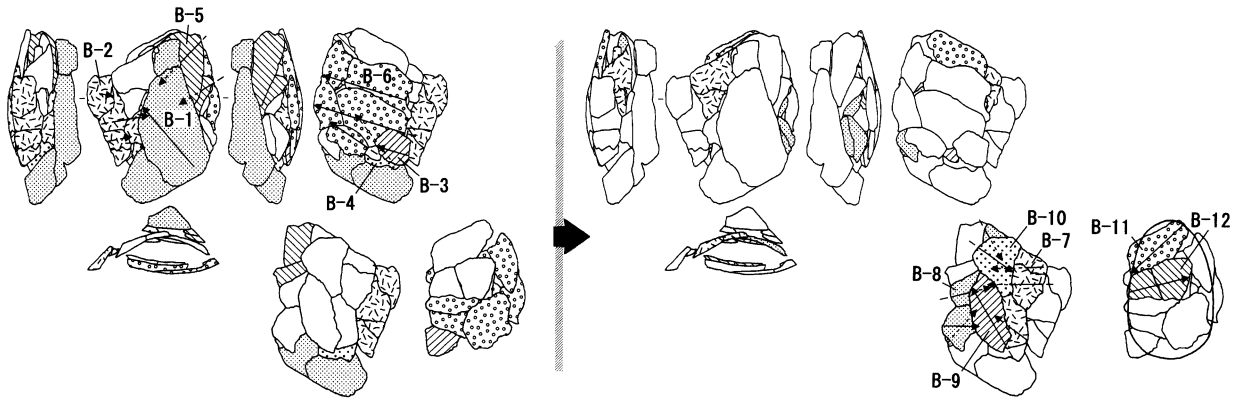
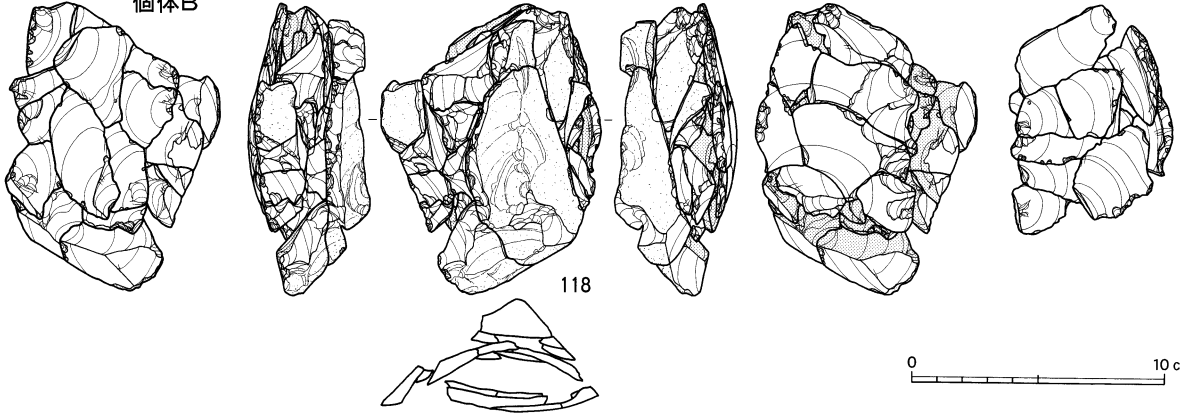

段階3

個体C

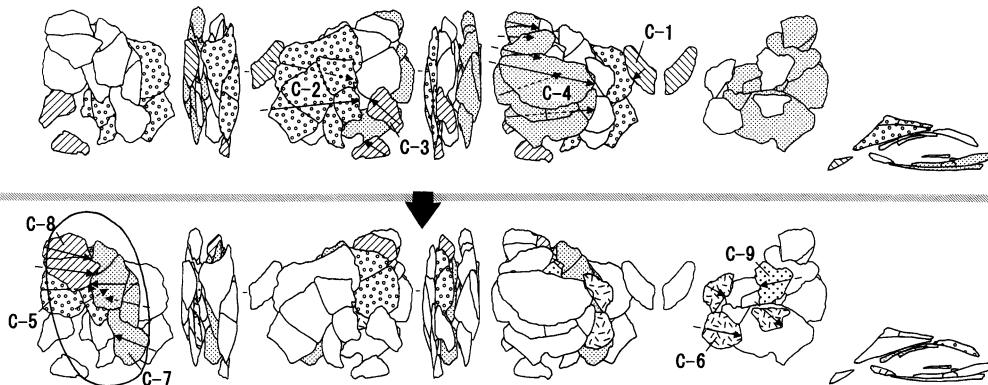
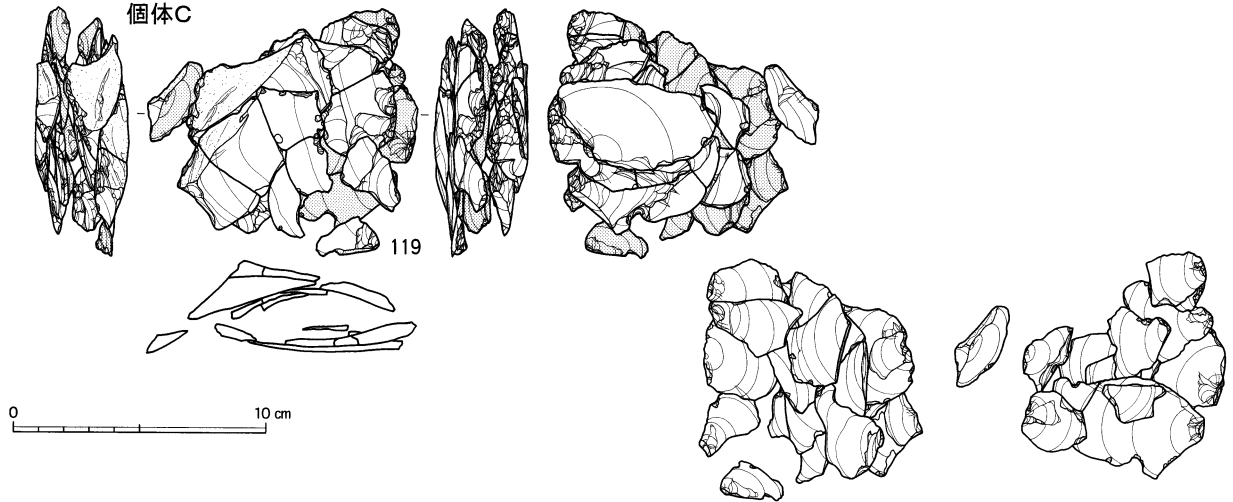

図III-462 斜面部の石器(60)集中域「ク」 母岩405・接合1356(3)

段階4

個体D

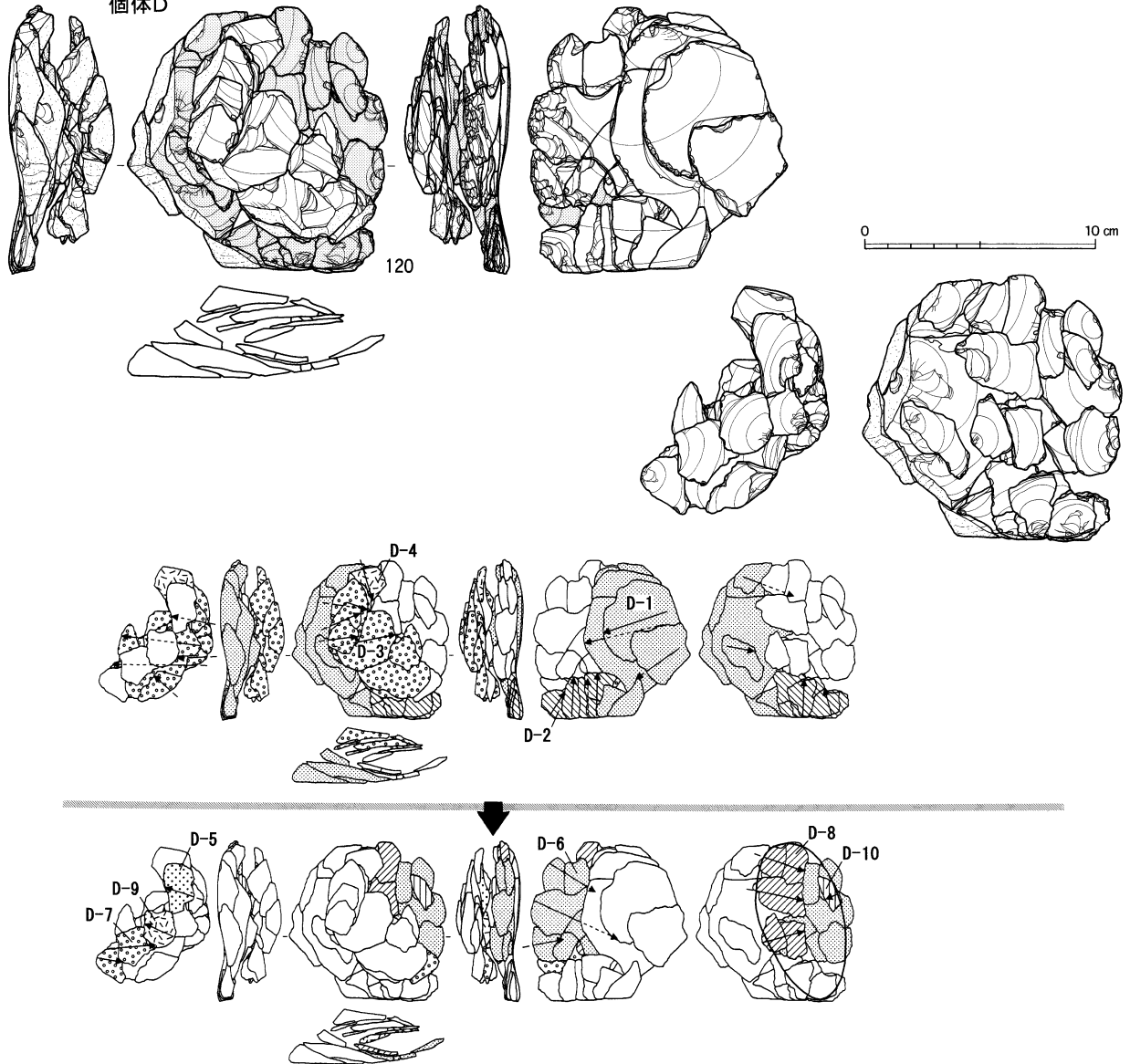

段階4

個体E

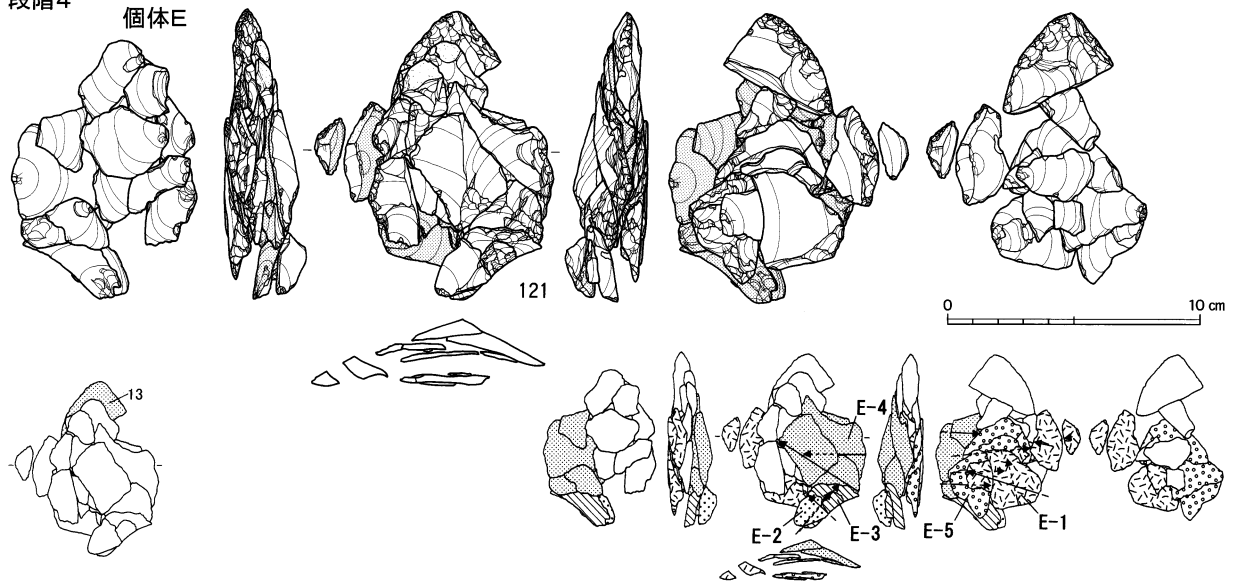

図Ⅲ-463 斜面部の石器(61)集中域「ク」 母岩405・接合1356(4)

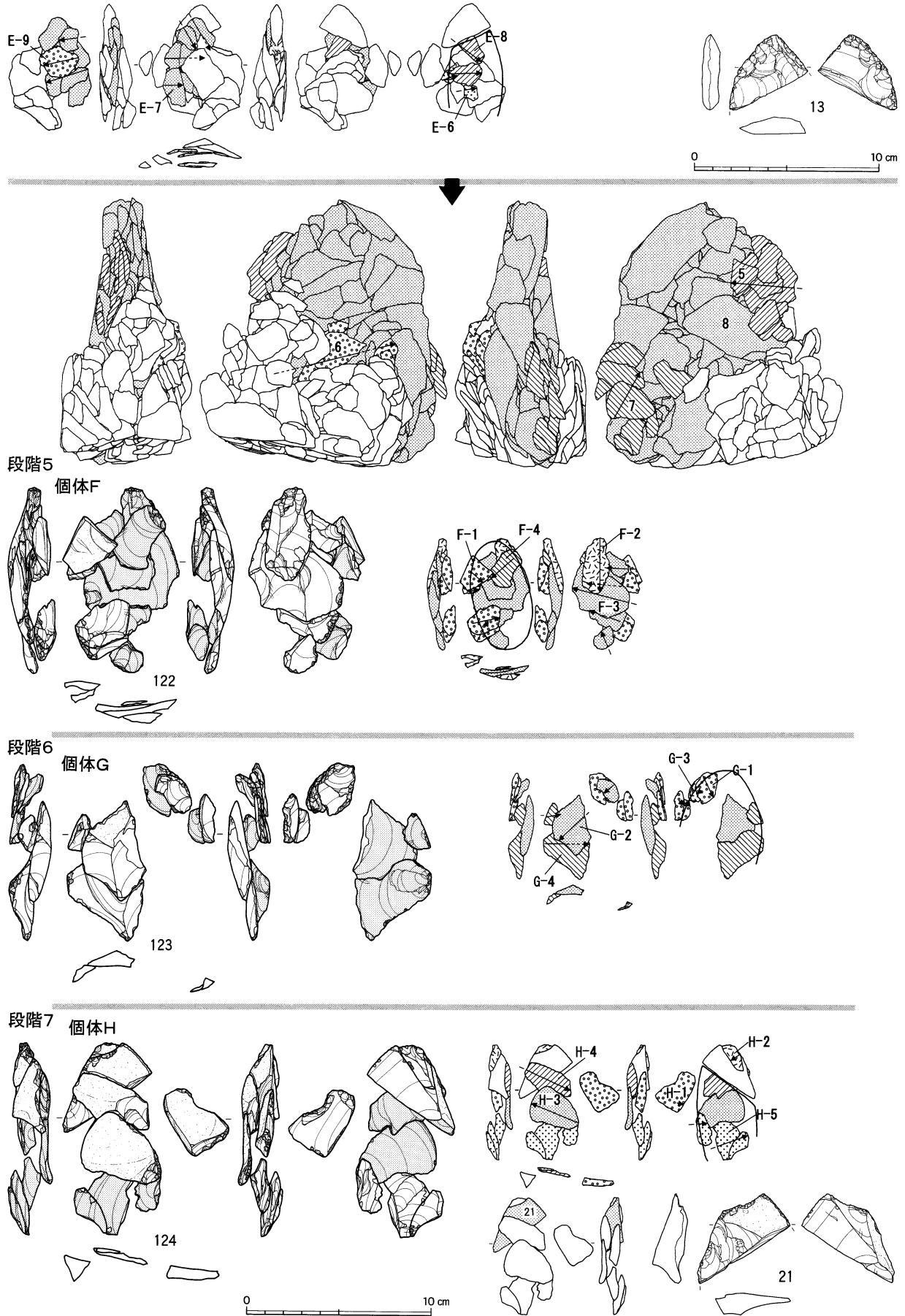

図III-464 斜面部の石器(62)集中域「ク」 母岩405・接合1356(5)



図Ⅲ-465 斜面部の石器(63)集中域「ク」 母岩405・接合1356(6)

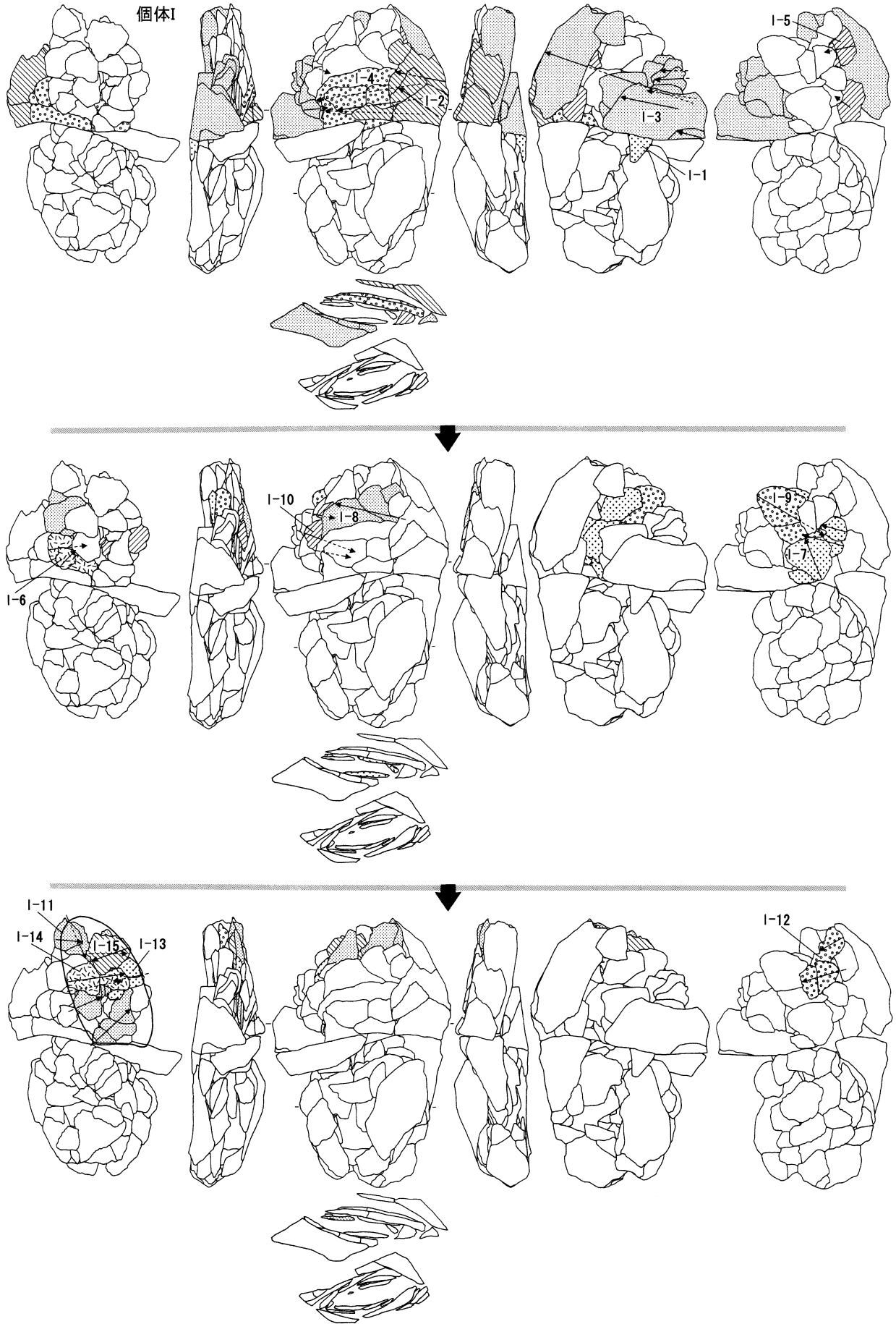

図Ⅲ-466 斜面部の石器(64)集中域「ク」 母岩405・接合1356(7)

斜面部

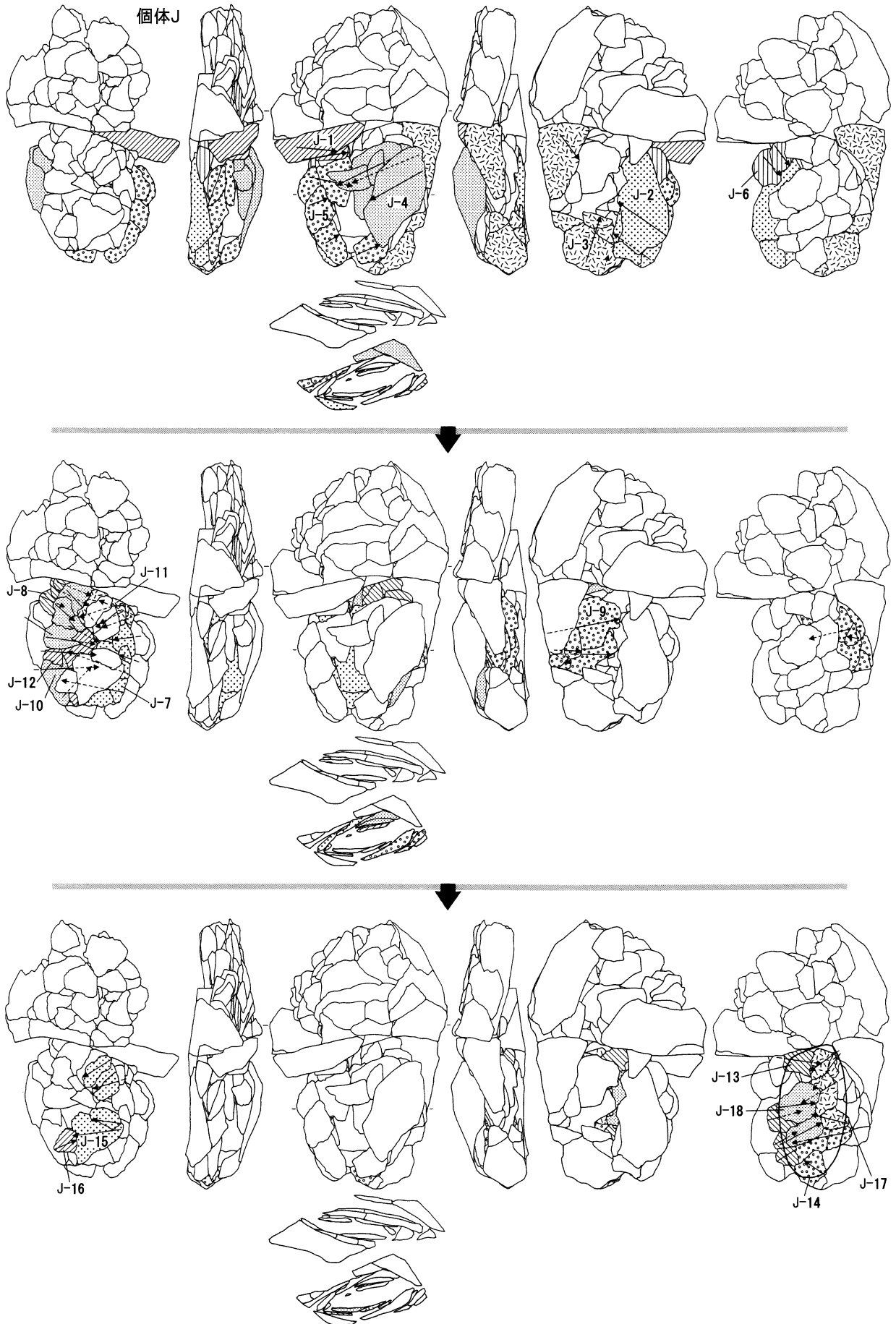

図Ⅲ-467 斜面部の石器(65)集中域「ク」 母岩405・接合1356(8)

接合1356分布図

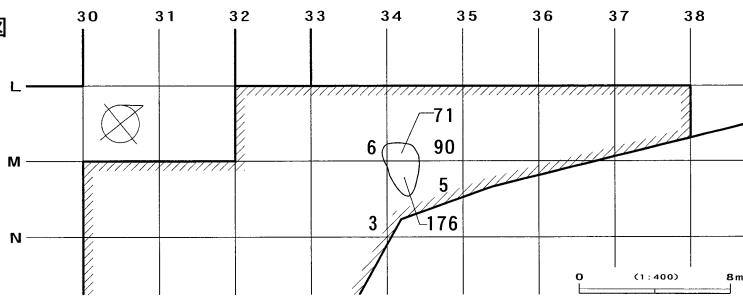

母岩415・接合1399

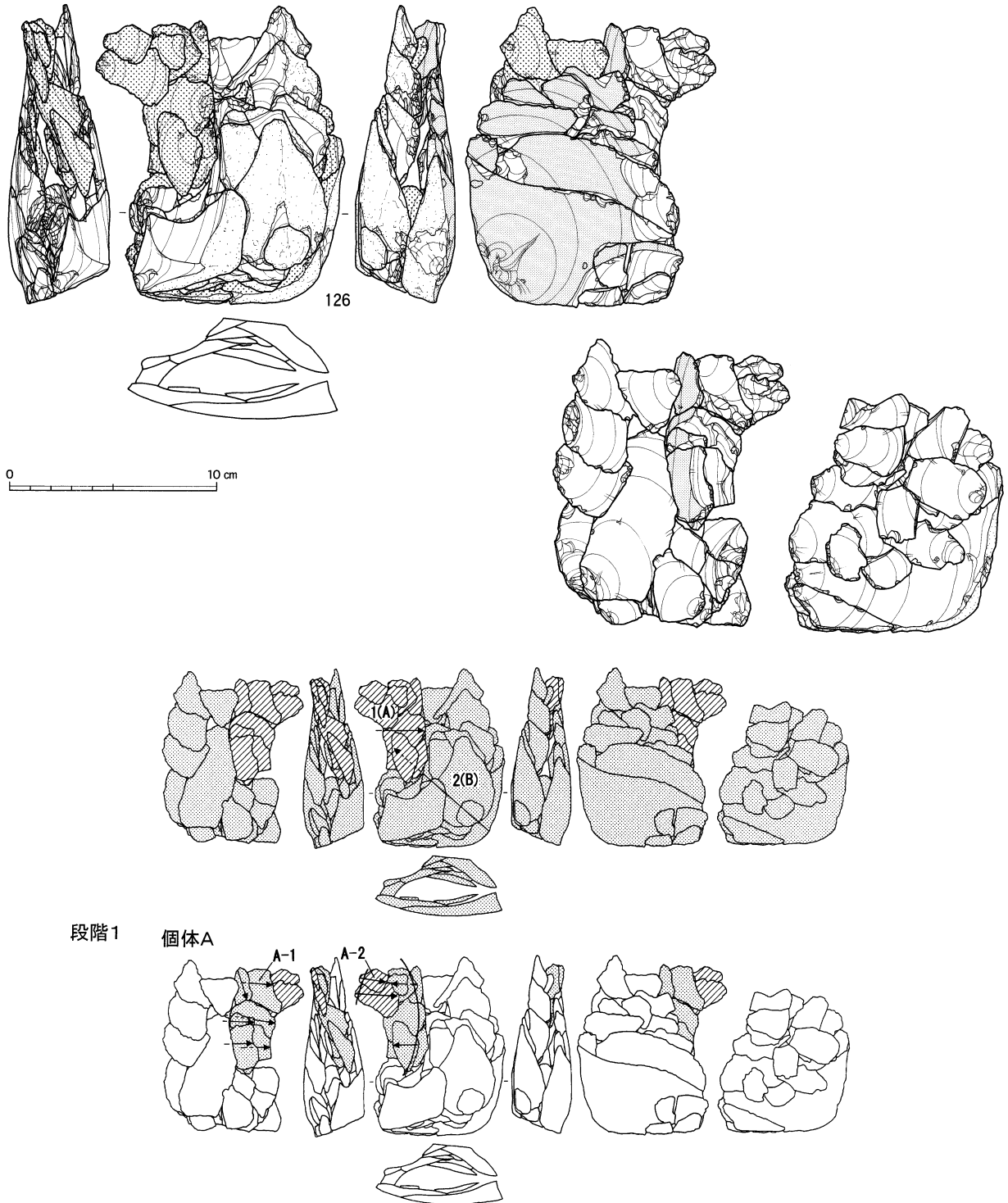

図III-468 斜面部の石器(66)集中域「ク」 母岩405・接合1356(9)、母岩415・接合1399(1)

斜面部

段階2 個体B

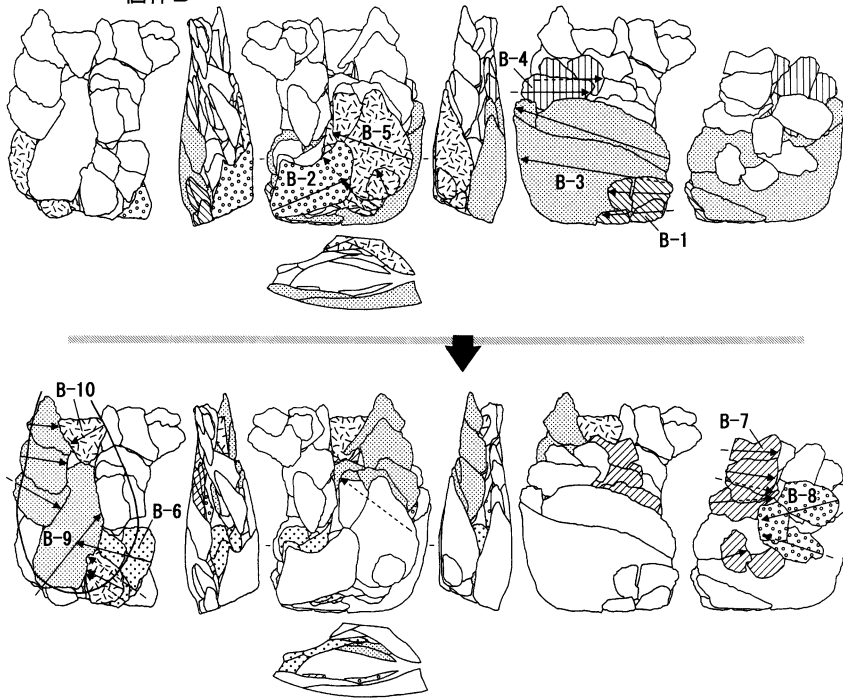

接合1399分布図

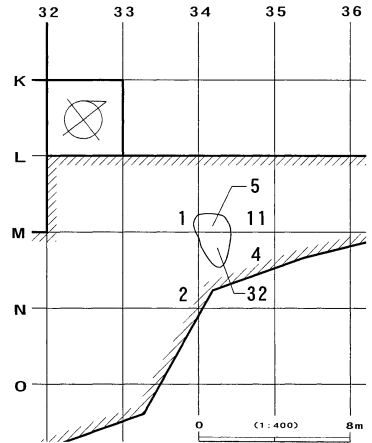

母岩419・接合1424

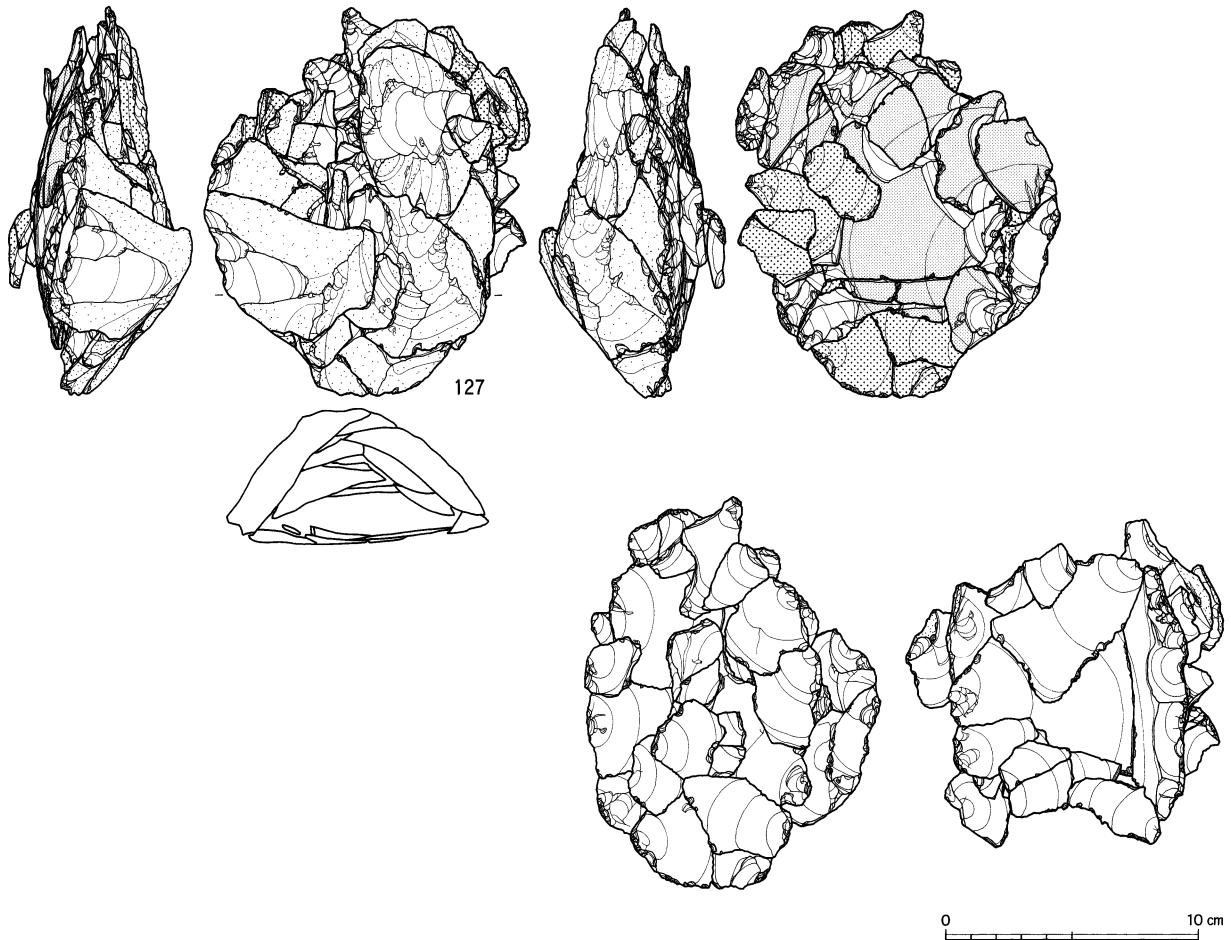

図Ⅲ-469 斜面部の石器(67)集中域「ク」 母岩415・接合1399(2)、母岩419・接合1424(1)

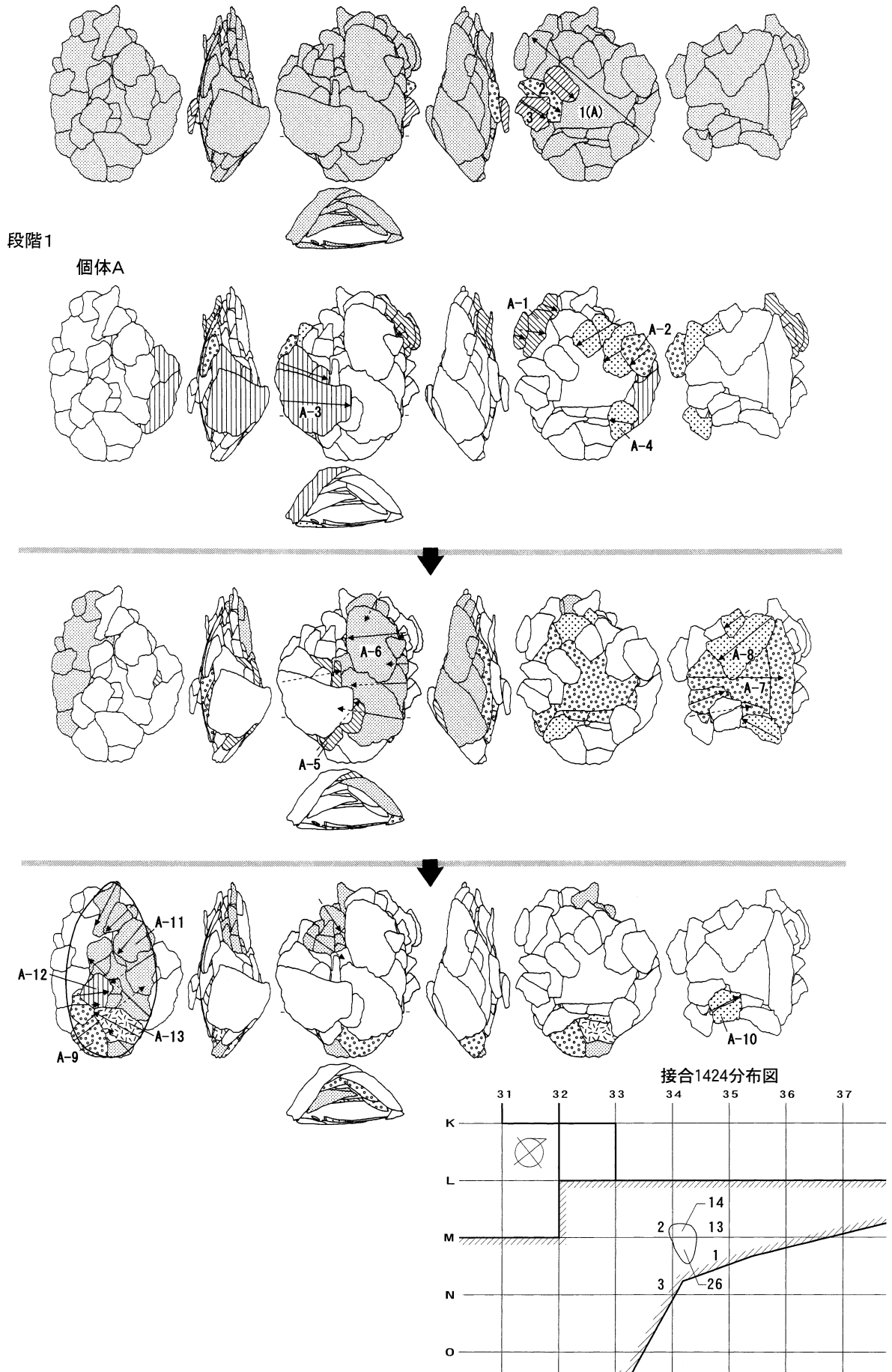

図III-470 斜面部の石器(68)集中域「ク」 母岩419・接合1424(2)

母岩416・接合1409

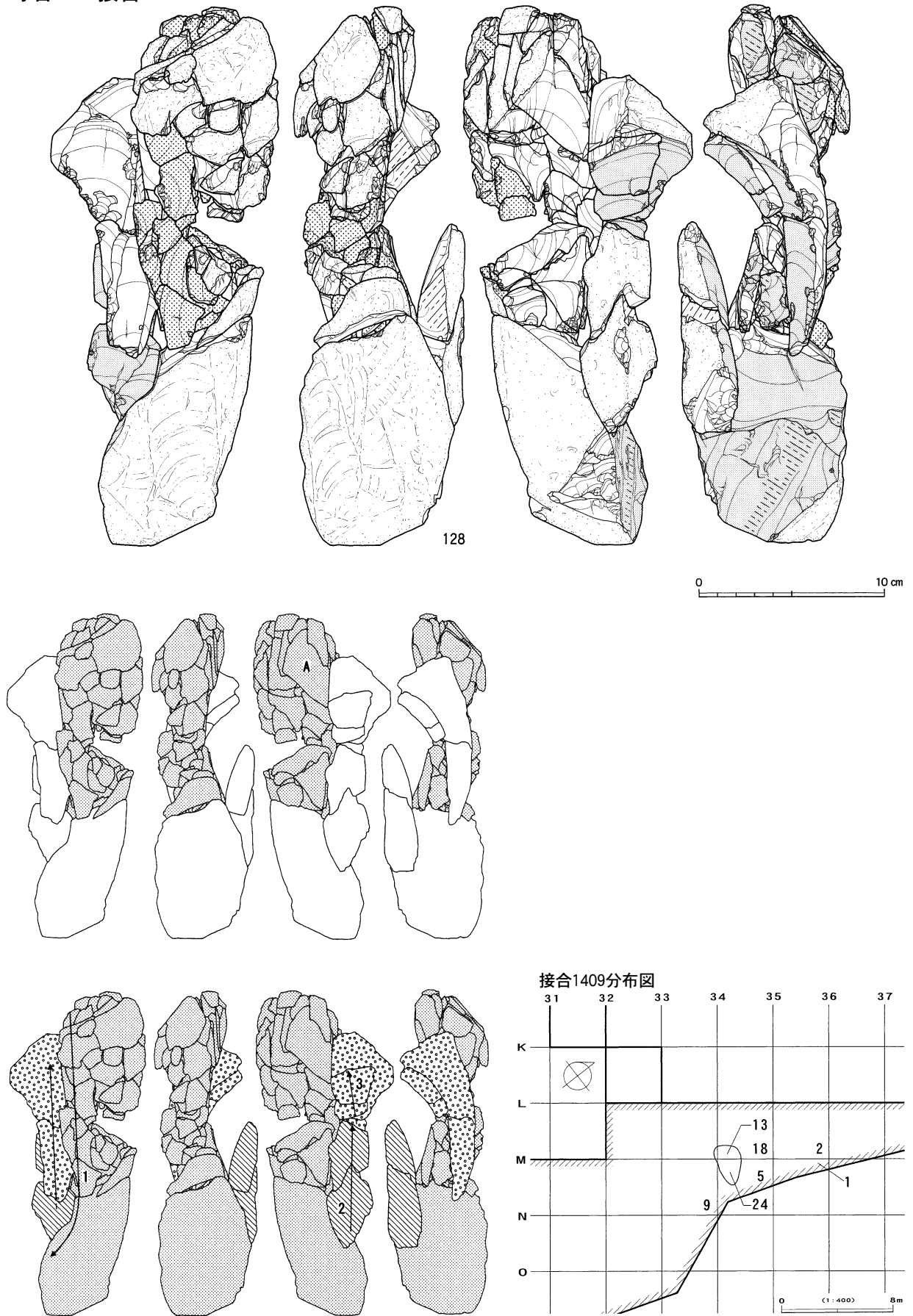

図Ⅲ-471 斜面部の石器(69)集中域「ク」 母岩416・接合1409(1)

段階1 個体A

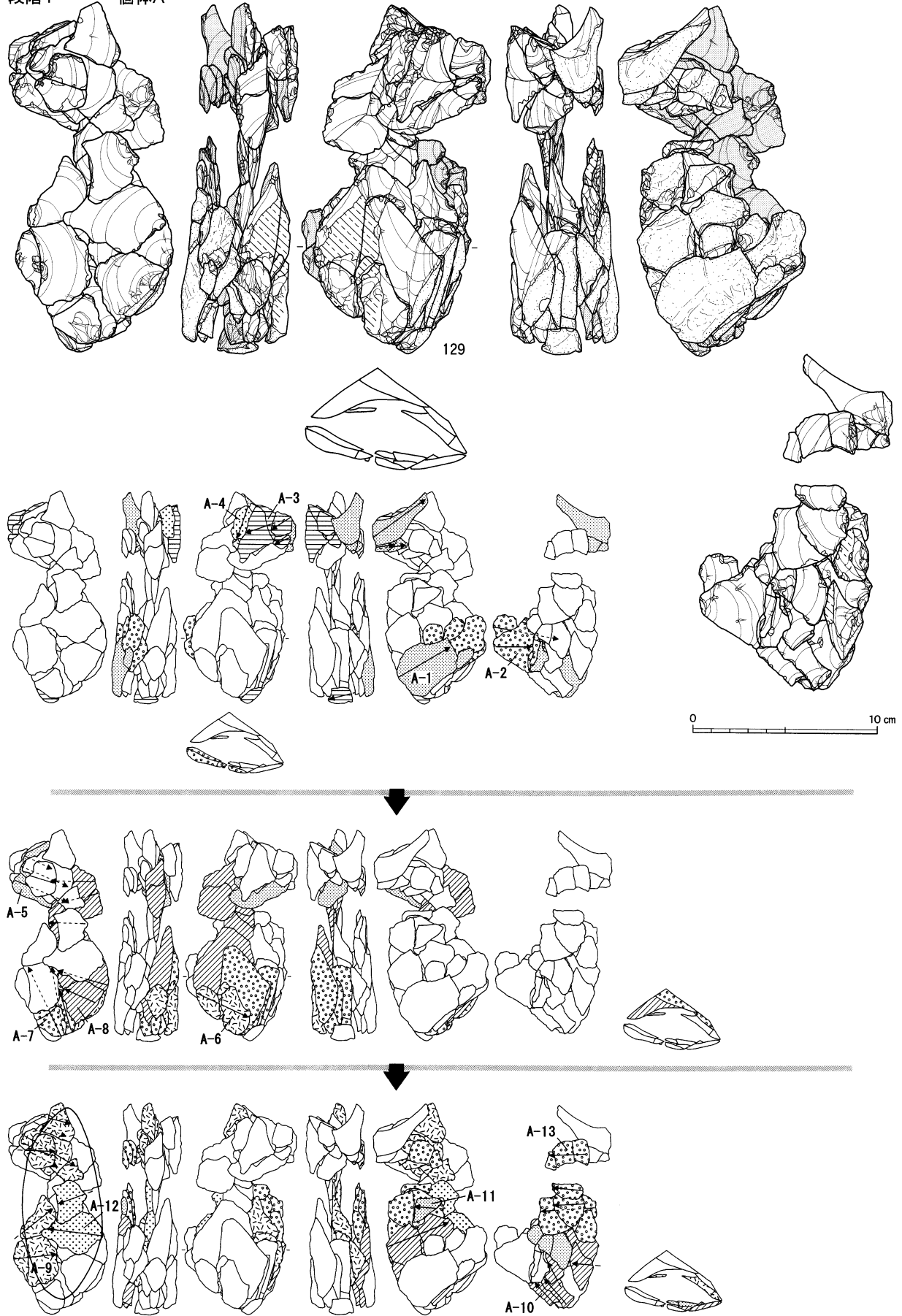

図III-472 斜面部の石器(70)集中域「ク」 母岩416・接合1409(2)

石器ブロック外

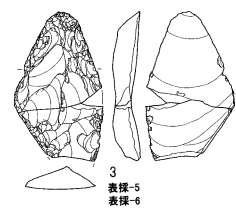
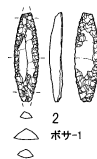
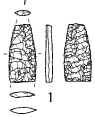
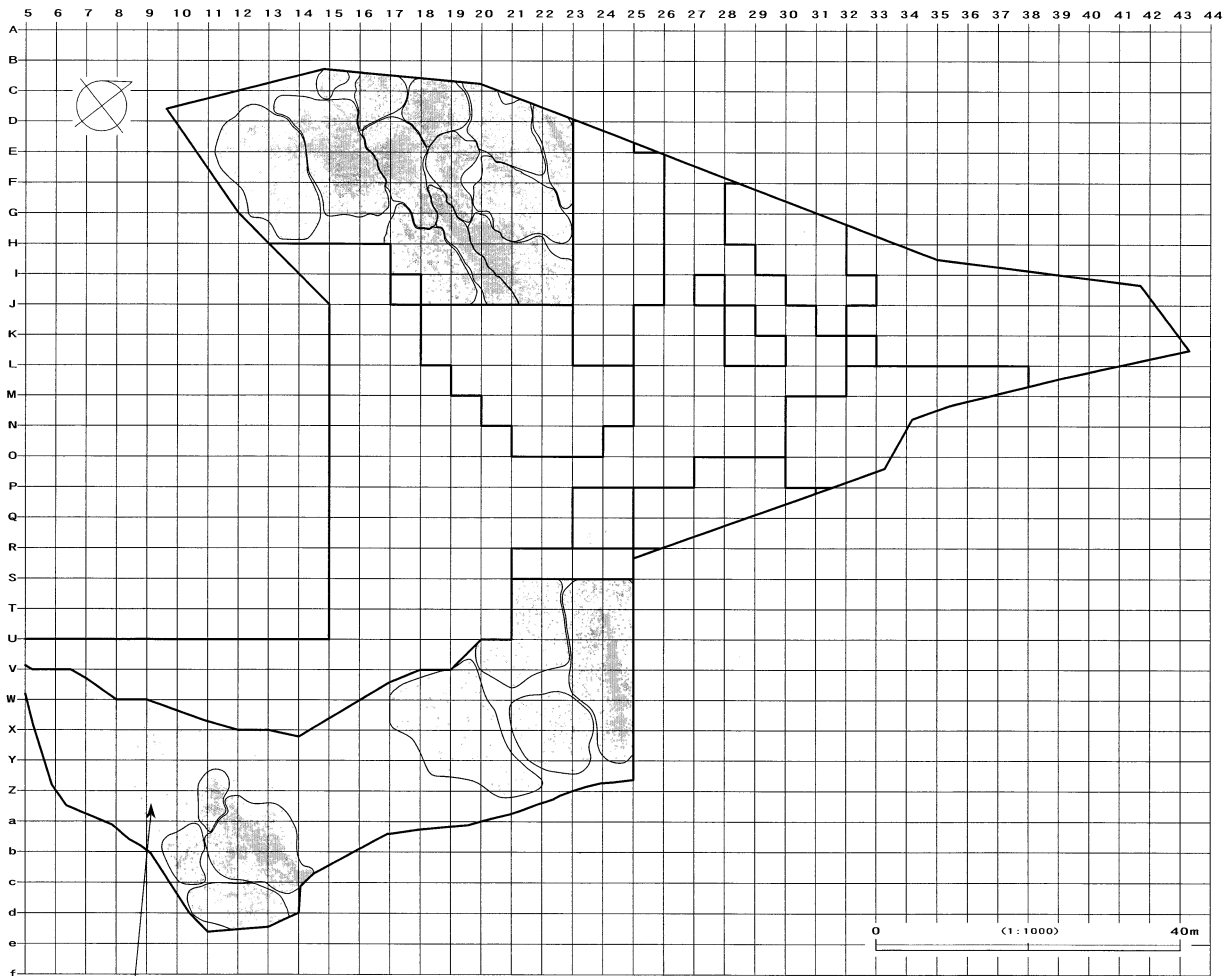
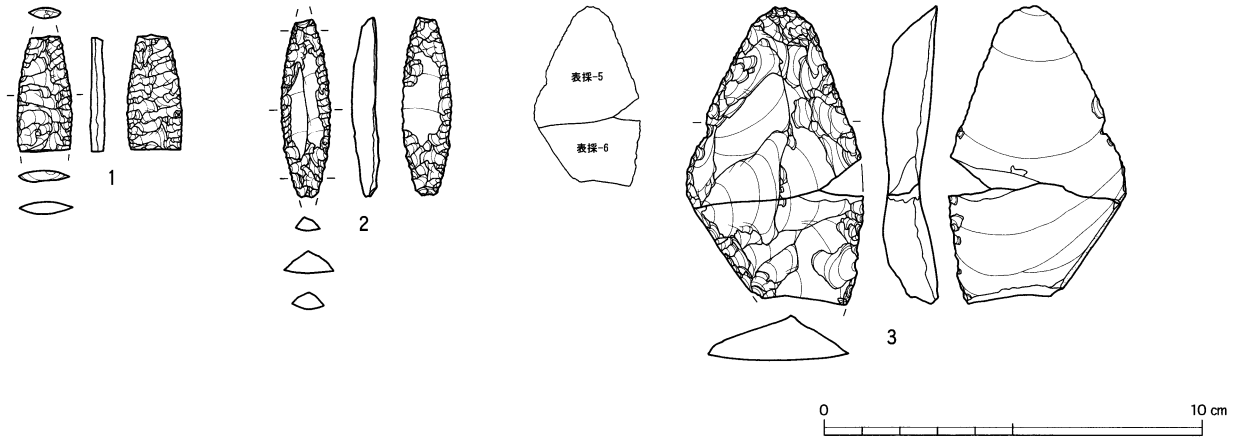

図Ⅲ-473 石器ブロック外の石器・石器分布図

(財)北海道埋蔵文化財センター調査報告書 第261集

白 滝 遺 跡 群 Ⅹ

第2分冊 (石器実測・分布図編)

遠軽町 旧白滝5遺跡

一般国道450号白滝丸瀬布道路工事用地内埋蔵文化財発掘調査報告書

平成20年12月15日

編集・発行 財団法人 北海道埋蔵文化財センター

〒069-0832 江別市西野幌685番地1

TEL011(386)3231 FAX011(386)3238

印刷 株北海道機関紙印刷所
