

国富町文化財調査報告書 第7集

塚原 (つかばる) 遺跡

東原 (ひがしばる) E・F地点

塚原工業団地開発事業に伴う
埋蔵文化財調査報告書

平成8年度

宮崎県 国富町教育委員会

例 言

1. 本書は、国富町塚原地区における塚原工業団地建設に伴い平成2年に実施した塚原遺跡の発掘調査のうち、東原E・F地点の調査報告書である。
2. 調査組織は次のとおりである。

調査主体 国富町教育委員会

教 育 長 上杉 哲夫

社会教育課長補佐 川越 昌男

文化係長 久保田 悟

文化係主事 新名 祐史（調査担当）

調査協力 宮崎県教育庁文化課

調査参加者

3. 本書の執筆、編集は国富町文化係主事新名祐史が行った。
4. 遺物の実測、製図は新名祐史と富山典明が行った。

本文目次

第 I 章	はじめに	
第 1 節	調査にいたる経緯	1
第 2 節	遺跡の歴史的環境と地理的環境	2
第 II 章	東原 E 地点	8
第 III 章	東原 F 地点	
第 1 節	住居跡群と遺物	8
第 2 節	その他の遺構と遺物	41
第 IV 章	まとめ	111

挿図目次

第 1 図	岩知野・塚原・木脇地区遺跡分布図	4
第 2 図	遺跡周辺地形図	5
第 3 図	塚原遺跡 東原 F 地点全体図	7
第 4 図	東原 E 地点 出土土器片実測図	9
第 5 図	東原 F 地点 1 号竪穴式住居(SA-1)実測図	10
第 6 図	東原 F 地点 2 号竪穴式住居(SA-1)実測図	10
第 7 図	東原 F 地点 1 号竪穴式住居出土土器片実測図	11
第 8 図	東原 F 地点 2 号竪穴式住居出土土器片実測図	11
第 9 図	東原 F 地点 3 号竪穴式住居(SA-3)実測図	13
第 10 図	東原 F 地点 3 号竪穴式住居出土土器片実測図(1)	14
第 11 図	東原 F 地点 3 号竪穴式住居出土土器片実測図(2)	15
第 12 図	東原 F 地点 4 号竪穴式住居(SA-4)実測図	16
第 13 図	東原 F 地点 5 号竪穴式住居(SA-5)実測図	16
第 14 図	東原 F 地点 4 号竪穴式住居出土土器片実測図	17
第 15 図	東原 F 地点 5 号竪穴式住居出土土器片実測図(1)	17

第16图	東原F地点	5号竖穴式住居出土土器片実测图(2)	--18
第17图	東原F地点	6号竖穴式住居出土土器片実测图(1)	--18
第18图	東原F地点	6号竖穴式住居(SA-6)実测图	-----19
第19图	東原F地点	6号竖穴式住居出土土器片実测图(2)	--20
第20图	東原F地点	6号竖穴式住居出土土器片実测图(3)	--21
第21图	東原F地点	6号竖穴式住居出土土器片実测图(4)	--22
第22图	東原F地点	7号竖穴式住居(SA-7)実测图	-----23
第23图	東原F地点	8号竖穴式住居(SA-8)実测图	-----23
第24图	東原F地点	7号竖穴式住居出土土器片実测图(1)	--24
第25图	東原F地点	7号竖穴式住居出土土器片実测图(2)	--25
第26图	東原F地点	7号竖穴式住居出土土器片実测图(3)	--26
第27图	東原F地点	8号竖穴式住居出土土器片実测图(1)	--28
第28图	東原F地点	8号竖穴式住居出土土器片実测图(2)	--29
第29图	東原F地点	9号竖穴式住居(SA-9)実测图	-----30
第30图	東原F地点	10号竖穴式住居(SA-10) 実测图	-----30
第31图	東原F地点	9号竖穴式住居出土土器片実测图(1)	--31
第32图	東原F地点	9号竖穴式住居出土土器片実测图(2)	--32
第33图	東原F地点	10号竖穴式住居出土土器片実测图	-----32
第34图	東原F地点	11号竖穴式住居出土土器片実测图(1)	--32
第35图	東原F地点	11号竖穴式住居(SA-11) 実测图	-----33
第36图	東原F地点	11号竖穴式住居出土土器片実测图(2)	--34
第37图	東原F地点	11号竖穴式住居出土土器片実测图(3)	--35
第38图	東原F地点	11号竖穴式住居出土土器片実测图(4)	--36
第39图	東原F地点	11号竖穴式住居出土土器片実测图(5)	--37
第40图	東原F地点	12号竖穴式住居出土土器片実测图(1)	--37
第41图	東原F地点	12号竖穴式住居(SA-12) 実测图	-----38
第42图	東原F地点	12号竖穴式住居出土土器片実测图(2)	--39
第43图	東原F地点	12号竖穴式住居出土土器片実测图	-----39
第44图	東原F地点	13号竖穴式住居(SA-13) 実测图	-----40

插图目次

第45图	東原F地点	14号竖穴式住居(SA-14) 实测图	-----42
第46图	東原F地点	14号竖穴式住居出土土器片实测图(1)	--43
第47图	東原F地点	14号竖穴式住居出土土器片实测图(2)	--44
第48图	東原F地点	13号竖穴式住居(SA-13) 实测图	-----45
第49图	東原F地点	14号竖穴式住居(SA-14) 实测图	-----45
第50图	東原F地点	15号竖穴式住居出土土器片实测图	----46
第51图	東原F地点	16号竖穴式住居出土土器片实测图(1)	--46
第52图	東原F地点	16号竖穴式住居出土土器片实测图(2)	--47
第53图	東原F地点	17号竖穴式住居(SA-17) 实测图	-----48
第54图	東原F地点	18号竖穴式住居(SA-18) 实测图	-----48
第55图	東原F地点	17号竖穴式住居出土土器片实测图	----49
第56图	東原F地点	18号竖穴式住居出土土器片实测图(1)	--49
第57图	東原F地点	18号竖穴式住居出土土器片实测图(2)	--50
第58图	東原F地点	18号竖穴式住居出土土器片实测图(3)	--51
第59图	東原F地点	1号土壤(SC-1)实测图	-----52
第60图	東原F地点	2号土壤(SC-2)实测图	-----52
第61图	東原F地点	3号土壤(SC-3)实测图	-----52
第62图	東原F地点	4号土壤(SC-4)实测图	-----53
第63图	東原F地点	5号土壤(SC-5)实测图	-----53
第64图	東原F地点	6号土壤(SC-6)实测图	-----53
第65图	東原F地点	7号土壤(SC-7)实测图	-----54
第66图	東原F地点	8号土壤(SC-8)实测图	-----54
第67图	東原F地点	9号土壤(SC-9)实测图	-----55
第68图	東原F地点	10号土壤(SC-10) 实测图	-----55
第69图	東原F地点	11号土壤(SC-11) 实测图	-----56
第70图	東原F地点	12号土壤(SC-12) 实测图	-----56
第71图	東原F地点	1号土壤出土土器片实测图(1)	-----57
第72图	東原F地点	1号土壤出土土器片实测图(2)	-----58

第73図	東原F地点	1号土壙出土土器片実測図(3)	59
第74図	東原F地点	2号土壙出土土器片実測図	59
第75図	東原F地点	3号土壙出土土器片実測図	60
第76図	東原F地点	4号土壙出土土器片実測図	60
第77図	東原F地点	5・6号土壙出土土器片実測図	60
第78図	東原F地点	7・8号土壙出土土器片実測図	61
第79図	東原F地点	9・10・11号土壙出土土器片実測図	61
第80図	東原F地点	12号土壙出土土器片実測図	62
第81図	東原F地点	土壙墓出土土器片実測図	62
第82図	東原F地点	土壙墓実測図(1)	63
第83図	東原F地点	土壙墓実測図(2)	64
第84図	東原F地点	土壙墓実測図(3)	65
第85図	東原F地点	地下式横穴墓実測図	66
第86図	東原F地点	周溝状遺構実測図	67
第87図	東原F地点	平安時代土壙出土土器片実測図	68
第88図	東原F地点	遺構に伴わない土器片実測図(1)	69
第89図	東原F地点	遺構に伴わない土器片実測図(2)	70
第90図	東原F地点	遺構に伴わない土器片実測図(3)	71
第91図	東原F地点	遺構に伴わない土器片実測図(4)	72
第92図	東原F地点	遺構に伴わない土器片実測図(5)	73
第93図	東原F地点	遺構に伴わない土器片実測図(6)	74
第94図	東原F地点	遺構に伴わない土器片実測図(7)	75
第95図	東原F地点	遺構に伴わない縄文土器片実測図(1)	76
第96図	東原F地点	遺構に伴わない縄文土器片実測図(2)	77
第97図	東原F地点	遺構に伴わない石器実測図	78
第98図	東原F地点	遺構に伴わない陶磁器片実測図(1)	78
第99図	東原F地点	遺構に伴わない陶磁器片実測図(2)	79
第100図	東原F地点	遺構に伴わない陶磁器片実測図(3)	80
第101図	東原F地点	遺構に伴わない陶磁器片実測図(4)	81

表 目 次

東原E地点	土器観察表	-----	82
東原F地点	土器観察表	-----	83~110

第1章 はじめに

この報告書は、「国富町文化財調査報告書 第6集 塚原遺跡」の下巻に相当するものである。従って「調査に至る経緯」「遺跡の位置と歴史環境」「調査の概要」などについては上巻にあたる第6集の内容と変わらないのであるが、参照時の煩雑さを省くために、第6集と同内容のものを以下に掲載する。

【第1節 調査に至る経緯】

塚原工業団地造成は、昭和51年（1976年）と昭和61年（1981年）に策定された第二次総合計画、国土利用計画並びに第三次県総合長期計画に基づく新たな工業団地の確保のために計画された。その内容は、宮崎市花ヶ島町で操業していた協同日之出産業株式会社の工事用地及び塚原の既存企業であった協同紙工株式会社の工場増設の用地確保のために、協同紙工の隣接地約27,903㎡（註1）を造成するというものであった。

当造成地は昭和58年度（1983年度）に国富町で行った国富町内遺跡詳細分布調査で確認された、「塚原遺跡」（遺跡番号1402）の範囲内に含まれていた。そこで、国富町土地開発公社、県文化課および国富町教育委員会の間で埋蔵文化財の保護についての協議を行い、事業施工上で現状保存が困難部分、特に建築物の建設予定地の範囲について緊急調査・記録保存の措置をとることになった。

緊急発掘調査は、町教育委員会が調査主体となり、平成2年5月9日から9月14日の間、国富町社会教育課主事新名祐史を担当として、調査日数98日をかけて行われた。その結果、住居跡、V字溝、土坑墓などの遺構や、多量の土器などの遺物が発見された。

（註1） 第6集の記述での「約27,903ヘクタール」は誤り。

【第2節 遺跡の位置と歴史的環境】

塚原遺跡は、東諸県郡国富町大字木脇の字岸田・田名から大字塚原字西ノ免・東原にかけてに広がっている縄文～古墳時代の散布地である。

国富町は、宮崎県の中央部よりやや南東部、九州山脈の支脈が台地となって裾を延ばすところに位置する。北西から南東に流れる北俣川、三名川、深年川、後川、北俣川は本庄、八代、六野原、高田原、塚原などの台地面を開析しつつ、大淀川の支流である本庄川に流れ込む。その流域には、肥沃な耕地がひらけている。町の境界は、東が宮崎市、西は綾町、南は高岡町、北は西都市に接している。

国富町の中心部は、深年川と本庄川に挟まれた標高40～50mの低位段丘面である本庄台地上に所在する。

本書で報告する塚原遺跡東原地区は、その本庄台地から東に約2km、北東の県道宮崎・須木線と南西の本庄川と三名川の合流点にはさまれた標高35～40mほどの丘陵地である塚原台地上の東縁に位置する。塚原台地は昭和11年に県指定された「木脇（村）古墳」の第1～12号墳が台地の南西から南の縁に沿って並んでいる史跡地として知られており、第12号墳は今回調査対象となった東原F地区の南東部に隣接している。

次に遺跡周辺である岩知野・塚原・木脇地区に所在する周知の遺跡の概要を挙げる。

岩知野地区

- ①木脇古墳群（大字岩知野字松本） 古墳時代／古墳群（円墳2基／昭和17年県指定）
- ②上岩知野遺跡（大字岩知野字松元・中村）
縄文・弥生・古墳・中世・近世／集落跡
一部県教育委員会により調査

塚原地区

- ③木脇古墳群（大字塚原字西ノ免・東原）
古墳時代／古墳群（円墳12基・前方後円墳1基／昭和17年県指定）

④塚原遺跡（大字木脇字彼岸田・田名 大字塚原字西ノ免・東原）

縄文・弥生・古墳／散布地

木脇地区

⑤木脇古墳群（大字木脇字前田） 古墳時代／古墳群（横穴墓2基／昭和17

年県指定）

⑥木脇城跡（大字木脇字木ノ峯） 中世城跡

⑦木脇遺跡（大字木脇字上ノ原・荒牧・深坪）

弥生・古墳／散布地

⑧上之原遺跡（大字木脇字上ノ原） 中世／散布地

⑨井出口遺跡（大字木脇字松元・火焼・井出上）

縄文・弥生・古墳・中世／散布地

⑩松元遺跡（大字木脇字松元）

散布地



第1図 岩知野・塚原・木脇地区遺跡分布図 (S=1/15,000)

参考文献「東九州自動車道関連遺跡詳細分布調査報告書(西都～清武間)」

宮崎県教育委員会 1992

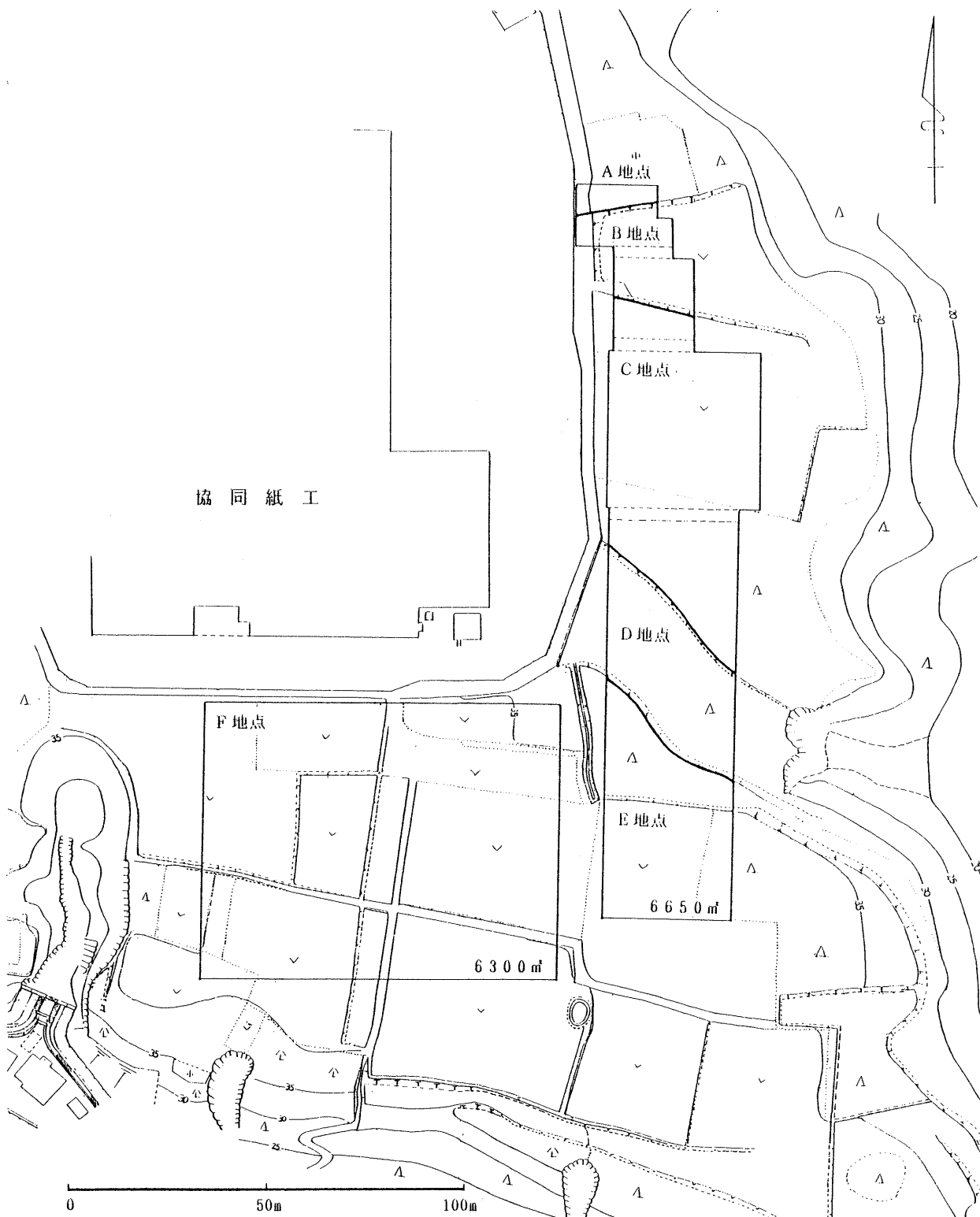

第2図 遺跡周辺地形図 (1/1,500)

【第3節 調査の概要】

今回の塚原工業団地造成は、丘陵上の東端から東南端にかけて約1.96haにかかり、この範囲内で、建造物の建設予定の範囲となる12,950㎡に対して平成2年5月9日から9月14日までの期間で発掘調査を行った。

当調査地は、協同紙工の東から南側にかけてL字型に広がる畑地と荒蕪地からなり、小支谷や平坦面の高低差からおおまかに6区画に分割できた。それぞれの区画には、北東部を起点として南西部に向けてA・B・C・D・E・Fと地点名をつけた。このうち今回報告するE・F各点区は対象区の南部地区である。E地点は深い小支谷であるD地点の平坦な南隣接地であり、F地点はそのE地点の西側に広がる平坦地で、E・F地点とも調査前の現況は畑地であった。

調査はグリッド法により、各地点ごとに10×10mのメッシュに区画し、北東端を起点に、南北軸をアルファベット、東西軸を算用数字をもって標記した。

当調査地の平坦部分は、長年に渡り耕作地として利用されてきたため、アカホヤ直上からアカホヤ層にかけて耕作により攪乱されている部分が多かった。表土（耕作土）剥ぎは、重機によって行い、その後、人力により遺構検出面であるアカホヤ露呈面まで掘り下げた。時間的制約のために、遺構の実測は、航空測量に委託することとなり、遺構の検出作業と遺物の検出・取り上げを主眼においた調査にならざるをえなかった。

【第4節 層序】

調査区においてみられる基本的な層序は、上層から、

第Ⅰ層・表土（耕作土）、第Ⅱ層・アカホヤ火山灰、第Ⅲ層・シルト質黒褐色土
第Ⅳ層・シルト質茶褐色土、第Ⅴ層・砂質黄褐色土
である。

アカホヤ火山灰層から下層の層序については、塚原D地区のV字溝状遺構検出断面及び塚原F地区で検出した地下式横穴墓での観察をもとにしている。調査区内では開墾や耕作地の造成時に削平されている箇所もあった。

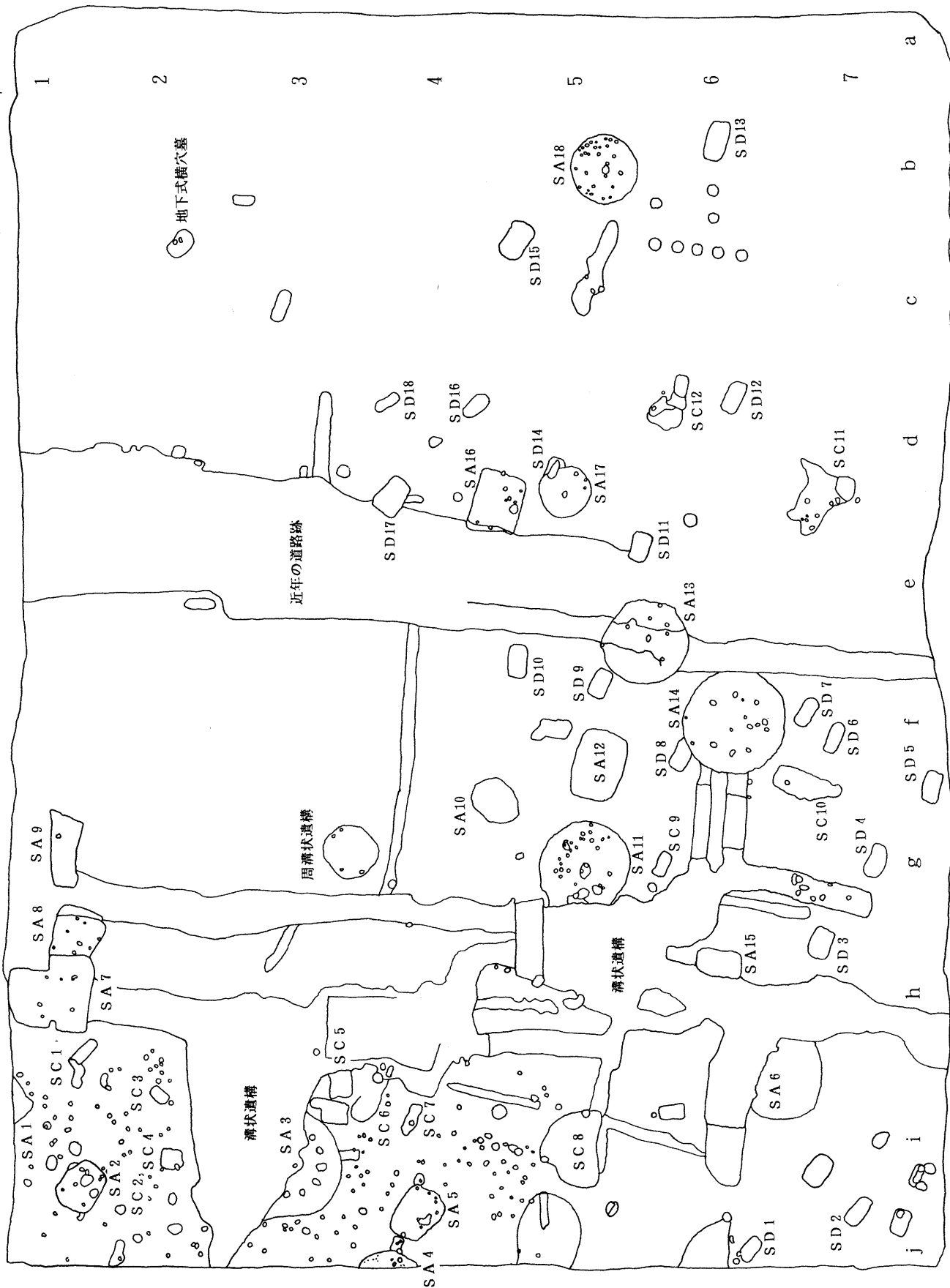

第3図 塚原遺跡 東原F地点全体図

(S=1/400 1マス10m×10m)

第II章 東原E地点

東原E地点は、C地点やF地点と同様の平坦な畑地であった。

E地点では遺構は検出されなかった。出土した遺物について、実測に耐える15点の実測図を掲載する。

第III章 東原F地点

【第1節 住居跡群と遺物】

東原F地点は、東原の発掘調査区では最も広く、東西長約90m、南北長約70m、面積約6,300㎡、全体が畑地であった。遺構としては、弥生中期から末期と思われる18軒の竪穴住居跡、18基の土壙墓、1基の周溝状遺構、中世以降のものと思われる溝状遺構が検出された。また、調査区の北西部、溝状遺構によってL字に区切られた地点には、多数の柱穴が検出されたが、明瞭なプランを見出すことはできなかった。

以下、住居跡について報告するが、各遺構からの出土遺物については、遺物観察表および実測図、図版を参照していただきたい。

1号竪穴住居(SA-1)

調査区北西部i-1グリッドで検出。住居の北側2分の1強は調査区外の通行路に入り込んでいたため検出できず。方形プランだが、検出された遺構部分には柱穴は見出せなかった。出土遺物No.1～6

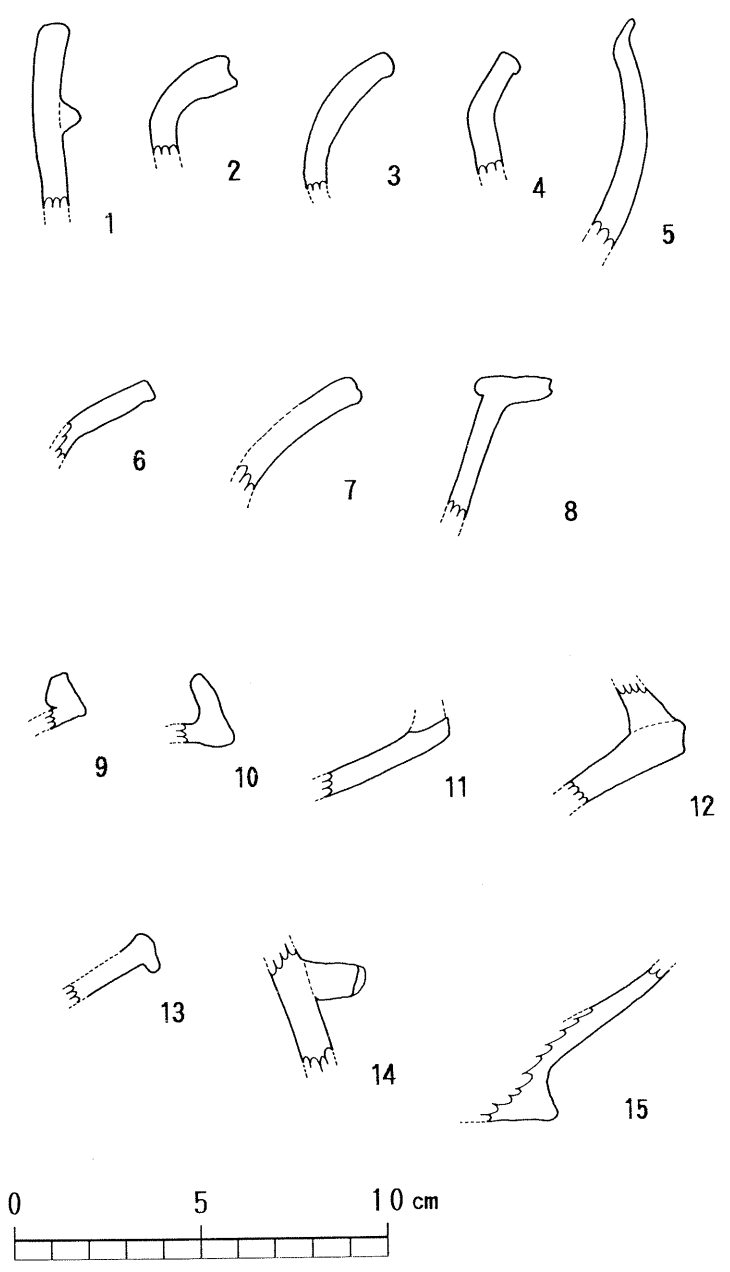

第4图 東原E地点 出土土器片实测图

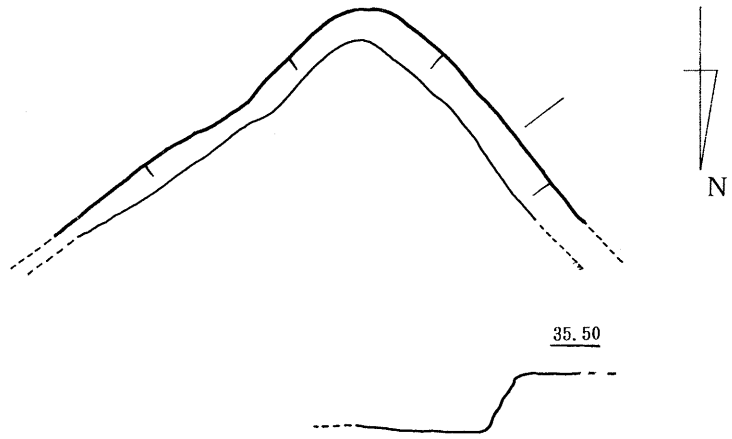

第5图 東原F地点 1号竖穴式住居 (SA-1) 实测图 (S=1/50)

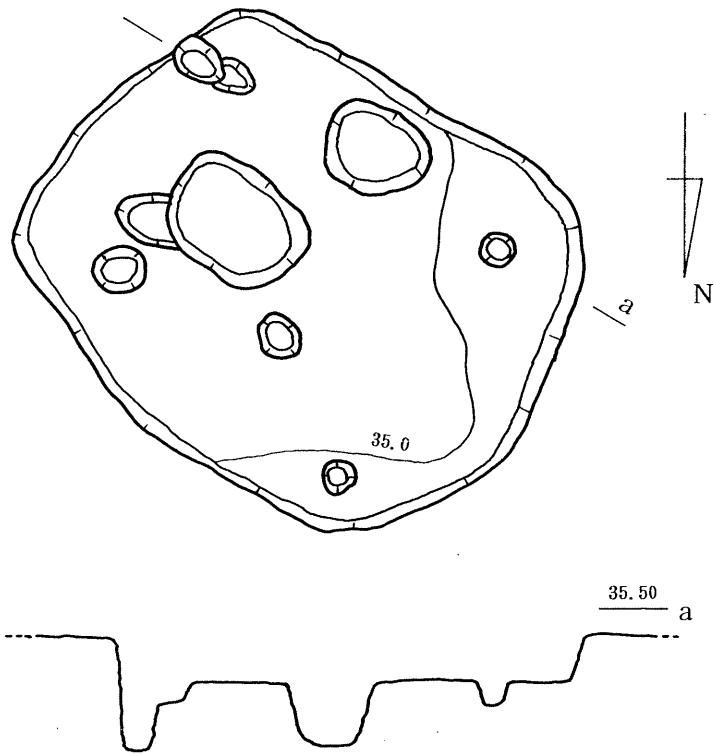

第6图 東原F地点 2号竖穴式住居 (SA-2) 实测图 (S=1/50)

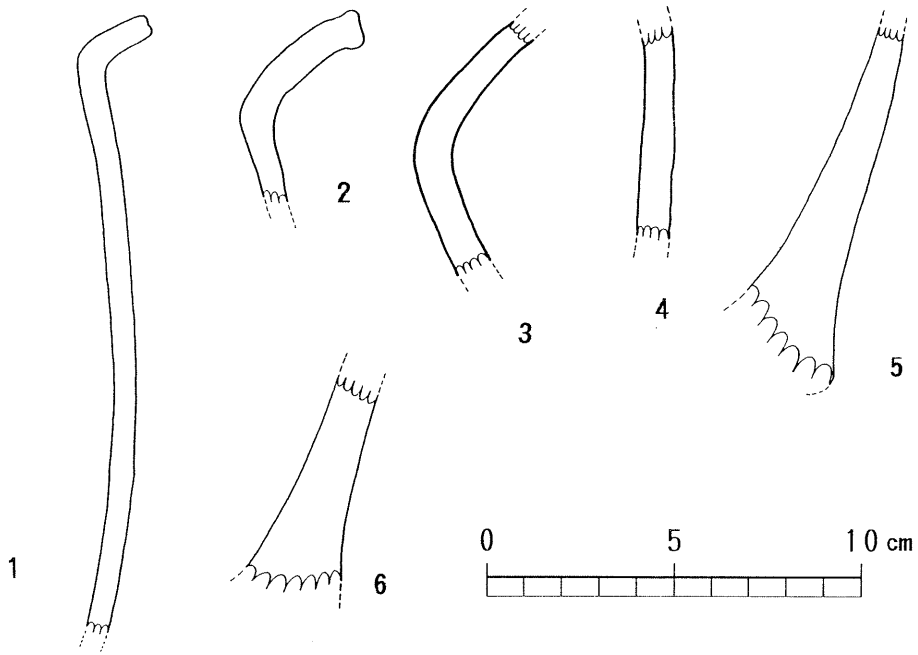

第7图 東原F地点 1号竖穴式住居出土土器片実測图

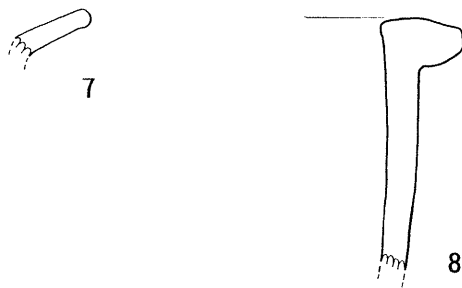

第8图 東原F地点 2号竖穴式住居出土土器片実測图

2号竪穴住居（SA-2）

調査区北西部 i-1 グリッドで検出。長軸 3.55 m、短軸 2.8 m の方形に近いプラン。出土遺物 No. 7・8。

3号竪穴住居（SA-3）

i-3 グリッドで検出。東西径 7.6 m の円形プランであるが、北側半分は、中世以降のものと思われる溝状遺構によって削られてしまっている。柱穴は、直径 4.5 m 程の同心円を描いて並んでいる。出土遺物 No. 9～34。

4号竪穴住居（SA-4）

j-4 グリッドで検出。j 列は調査期間の終了近くに広げた区画であるが、SA-4 の西側の大部分はさらにその調査区域外にはみ出している。円形プランで、推定される直径は約 4.7 m か？ 中央の炉跡のような窪みも見られる。出土遺物 No. 35・36。

5号竪穴住居（SA-5）

i-4 から j-4 グリッドにかけて検出された。長軸約 3.8 m、短軸約 2.5 m の方形プラン。出土遺物 No. 37～50。

6号竪穴住居（SA-6）

調査区の南西部 i-6・7 グリッドで検出。やや不整合な円形プラン。東側・北側が溝状遺構により削られているが、長軸は 6.25 m 程と思われる。中央に炉跡と思われる長径 1.2 m 程の窪みがある。また、南部に 10 世紀頃のものと思われる土壌が切り込んでいた。出土遺物 No. 53～80。

7号竪穴住居（SA-7）

調査区南西部の h-1 グリッドで検出。今回調査された東原遺跡内で唯一と思われる花卉状間仕切り住居跡である。中央部は、溝状遺構によって削られていたが、一辺約 2.75 m の正方形をなす 4 本支柱穴が観察された。出土遺物 No. 81～94。

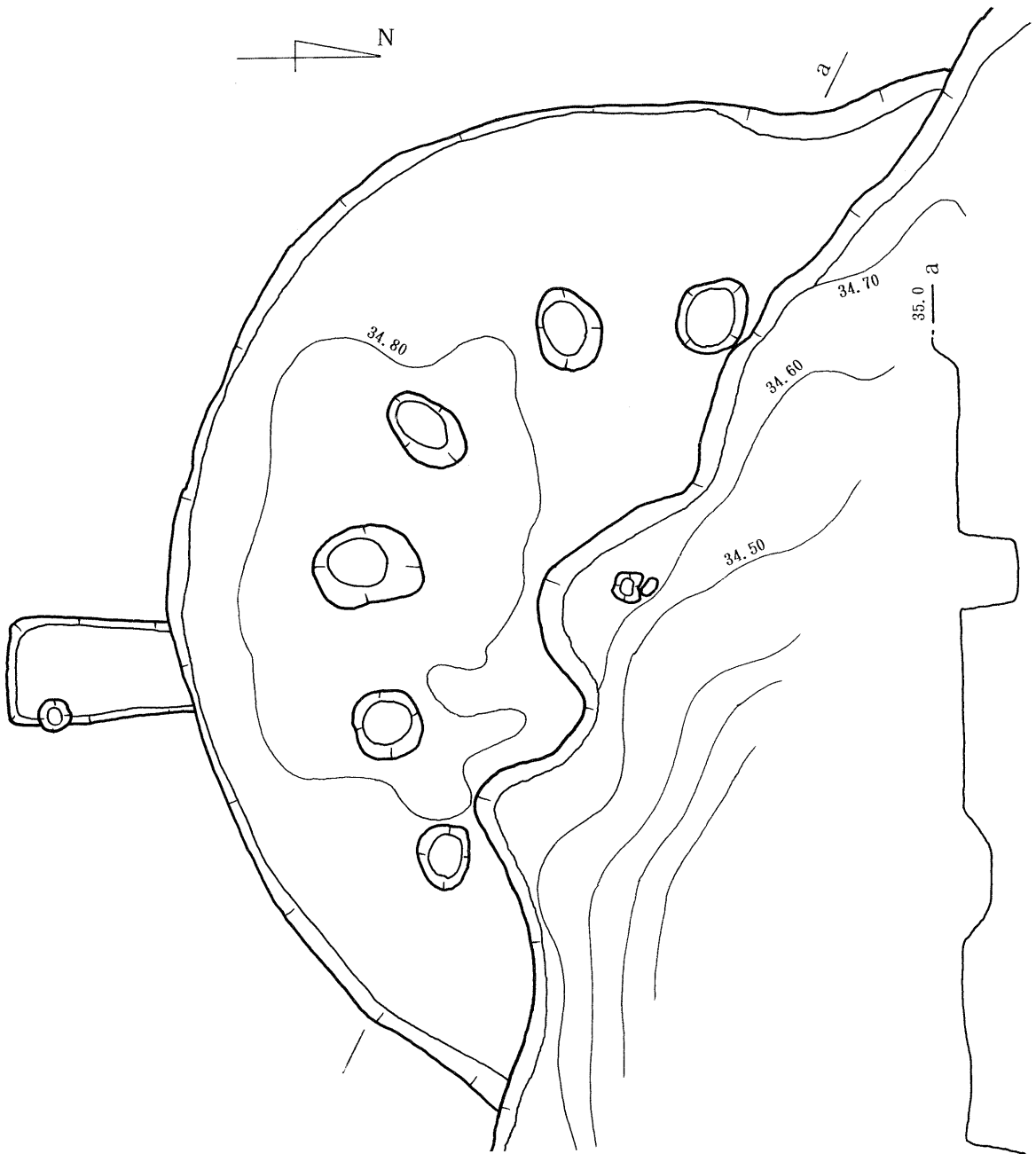

第9图 東原F地点 3号竖穴式住居 (SA-3) 实测图 (S=1/50)

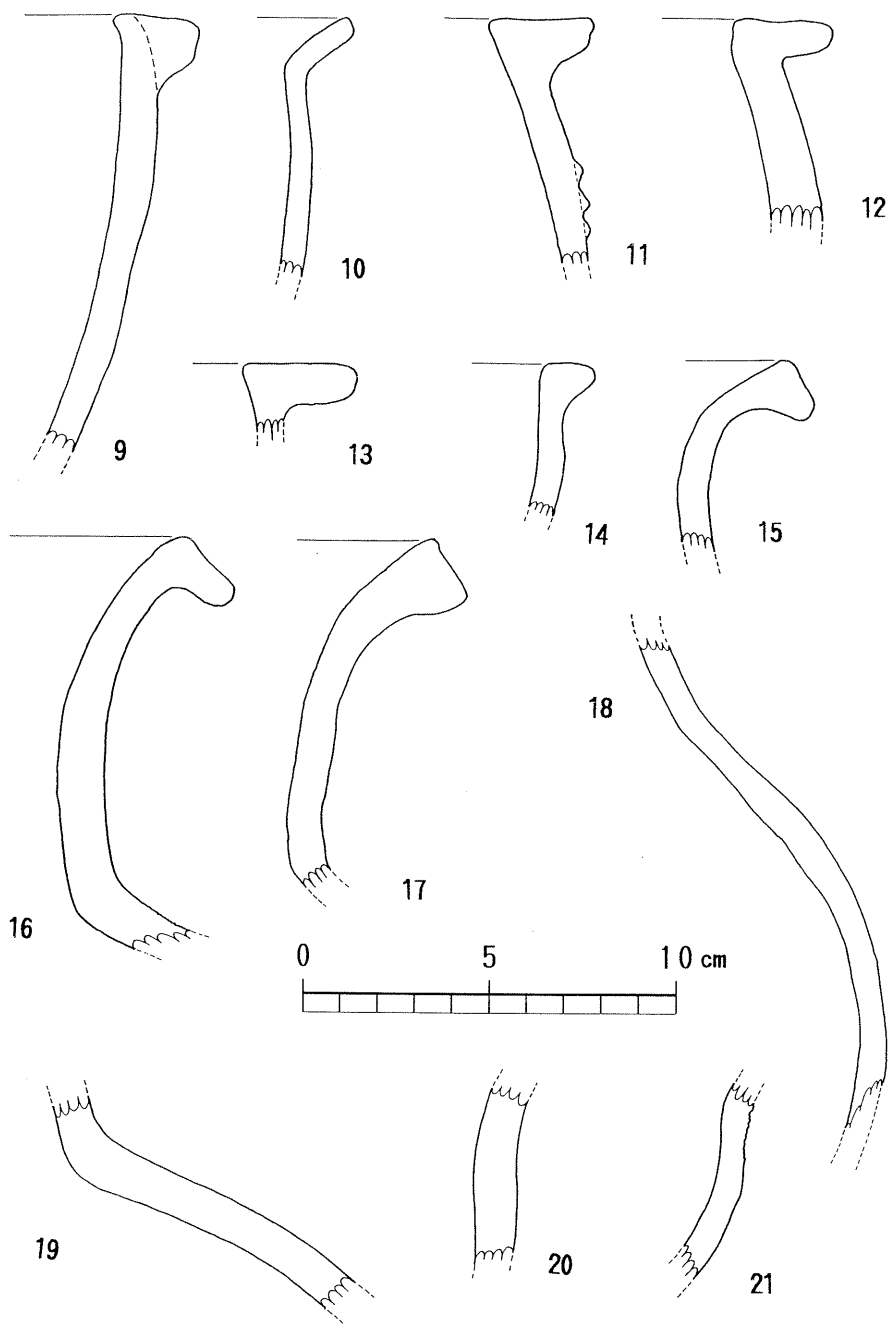

第10图 東原F地点 3号豎穴式住居出土土器片実測图(1)

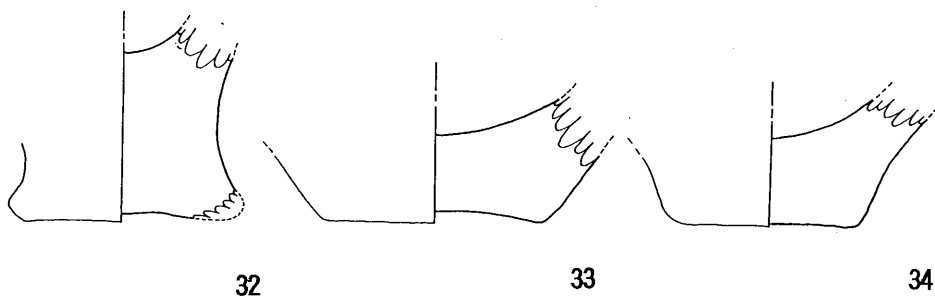
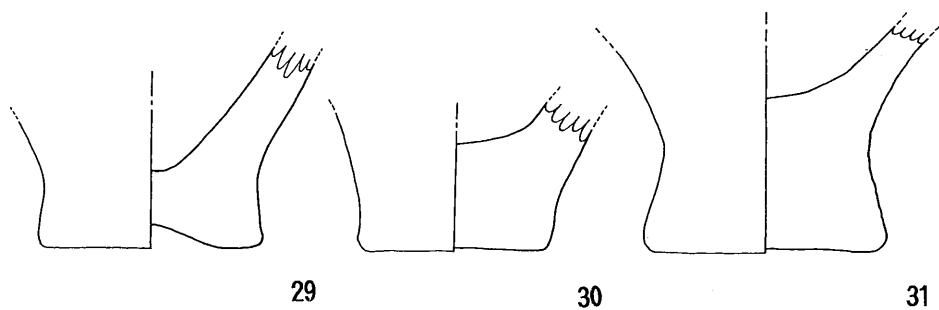
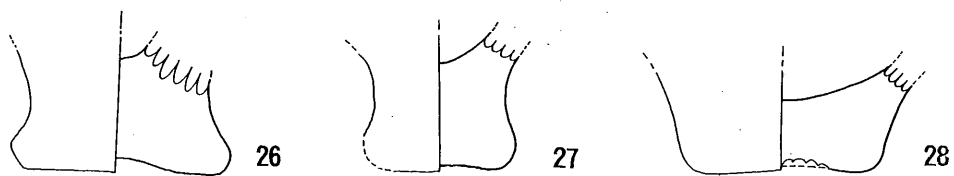
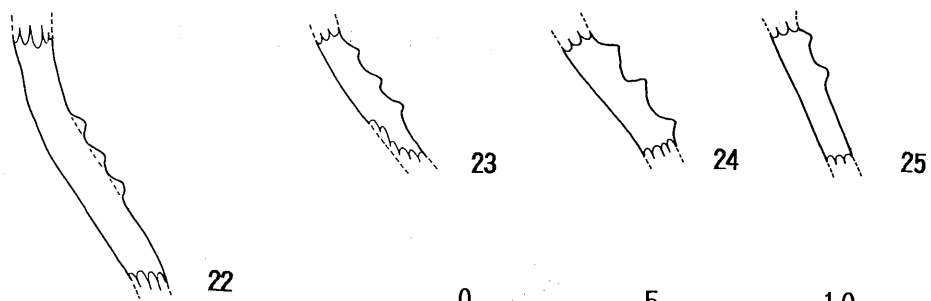

第11图 東原F地点 3号竪穴式住居出土土器片实测图(2)

第12图 東原F地点 4号竪穴式住居 (SA-4) 実測図 (S=1/50)

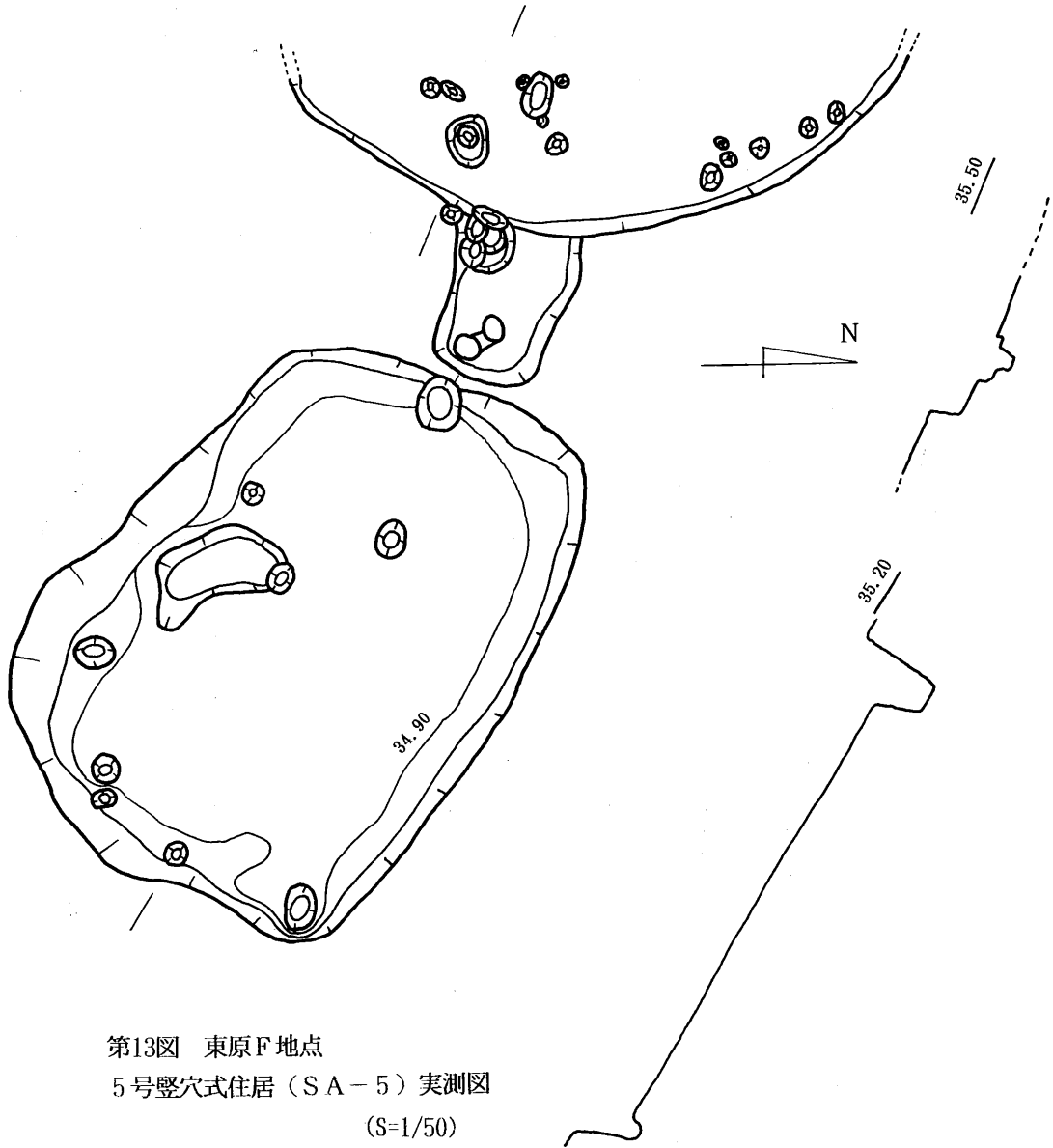

第13图 東原F地点
5号竪穴式住居 (SA-5) 実測図
(S=1/50)

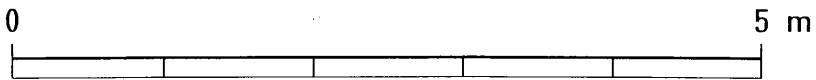

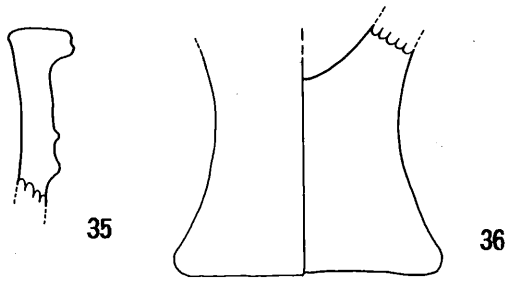

第14图 東原F地点 4号竪穴式住居出土土器片実測図

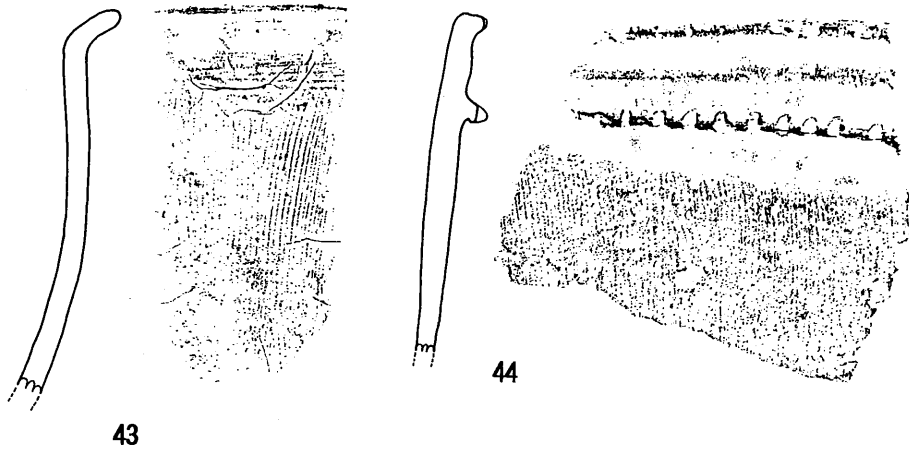
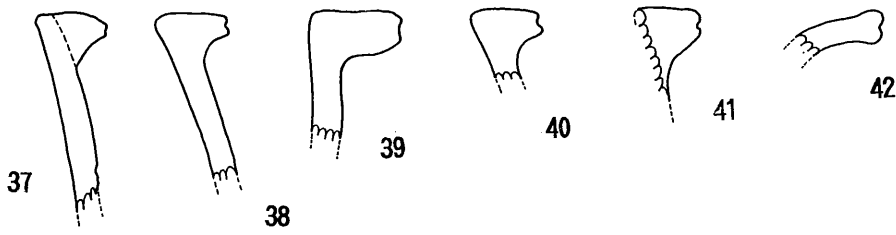

第15图 東原F地点
5号竪穴式住居出土土器片実測図(1)

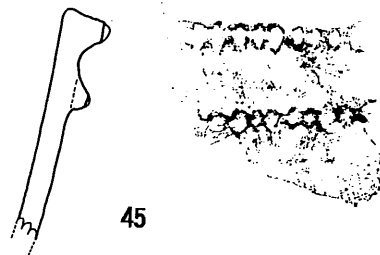

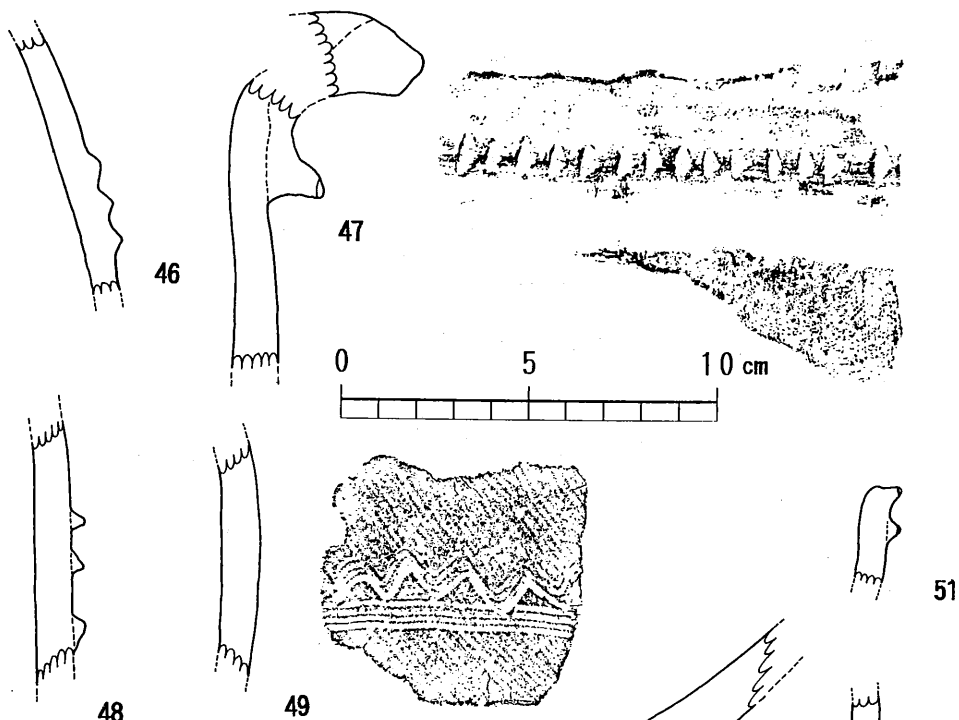

第16图 東原F地点
5号竖穴式住居出土土器片
实测图(2)

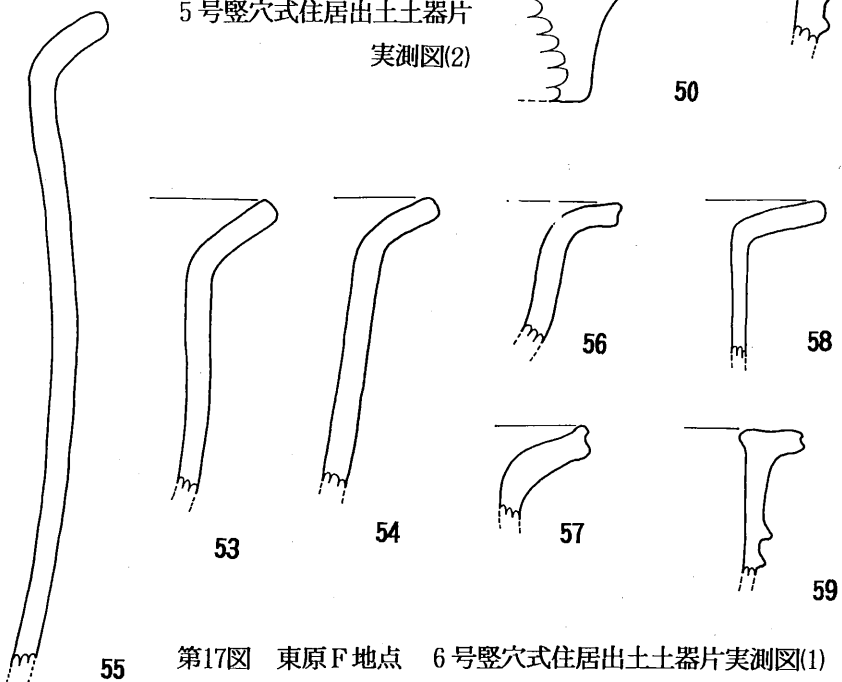

第17图 東原F地点 6号竖穴式住居出土土器片实测图(1)

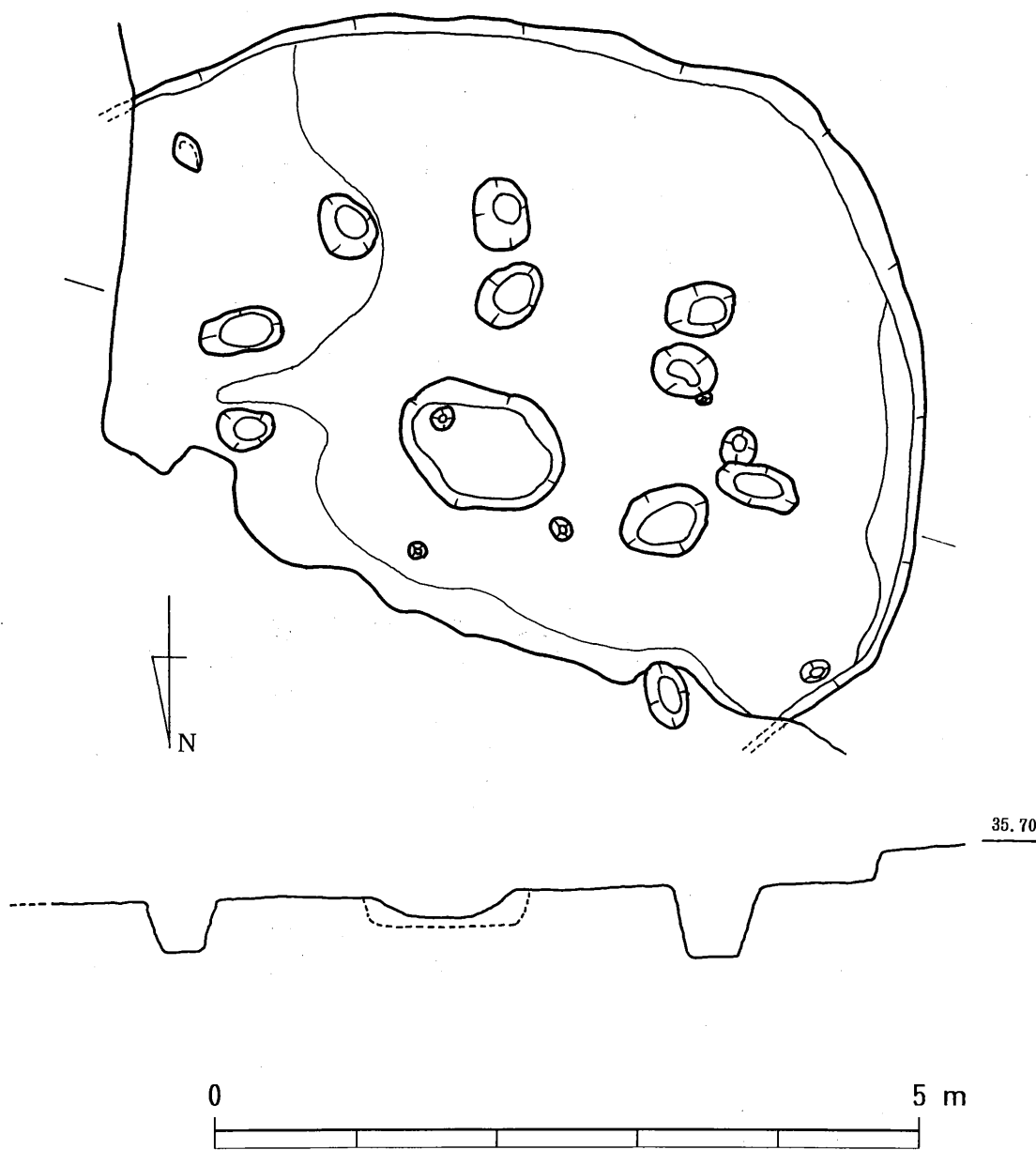

第18図 東原F地点 6号竪穴式住居 (SA-6) 実測図 (S=1/50)

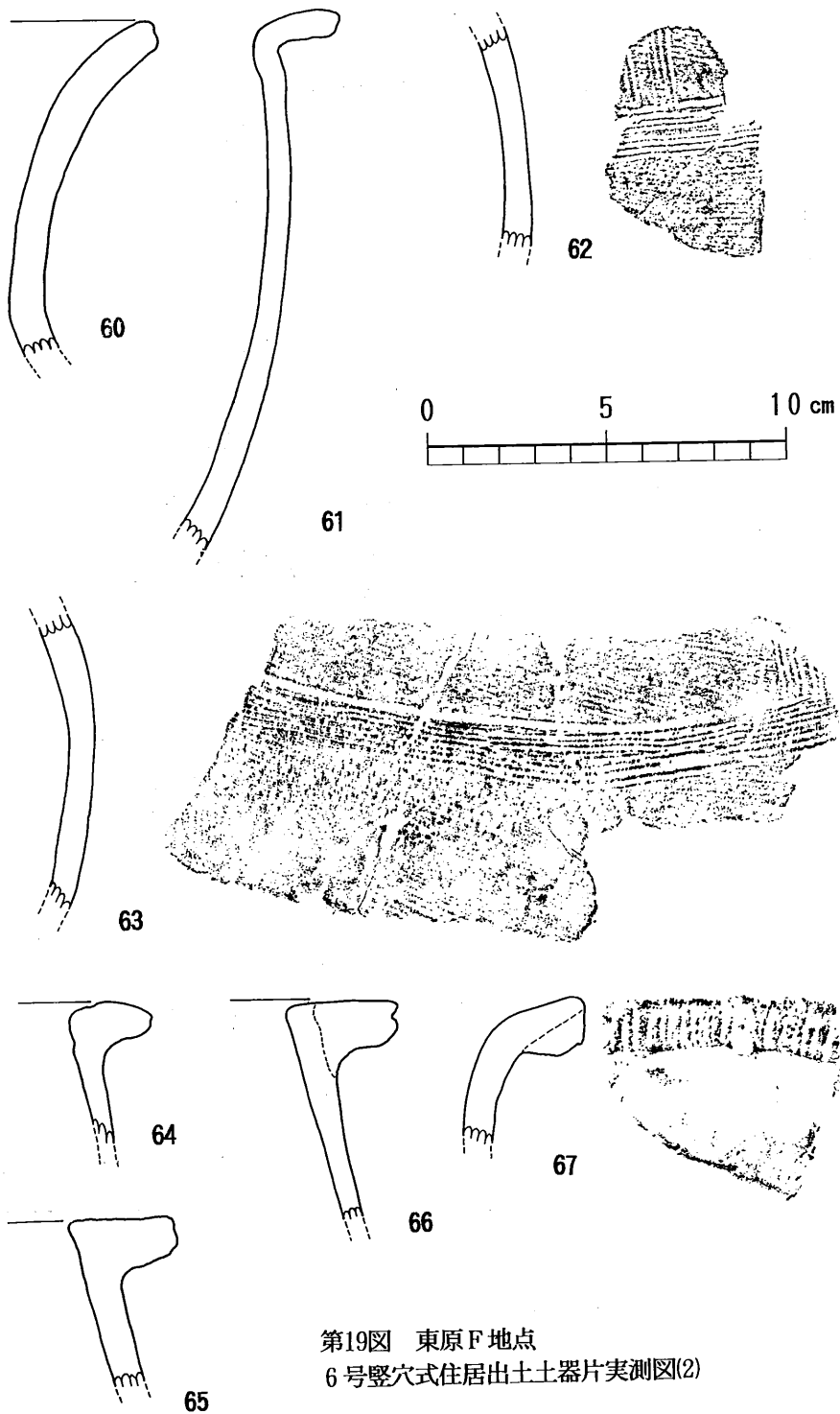

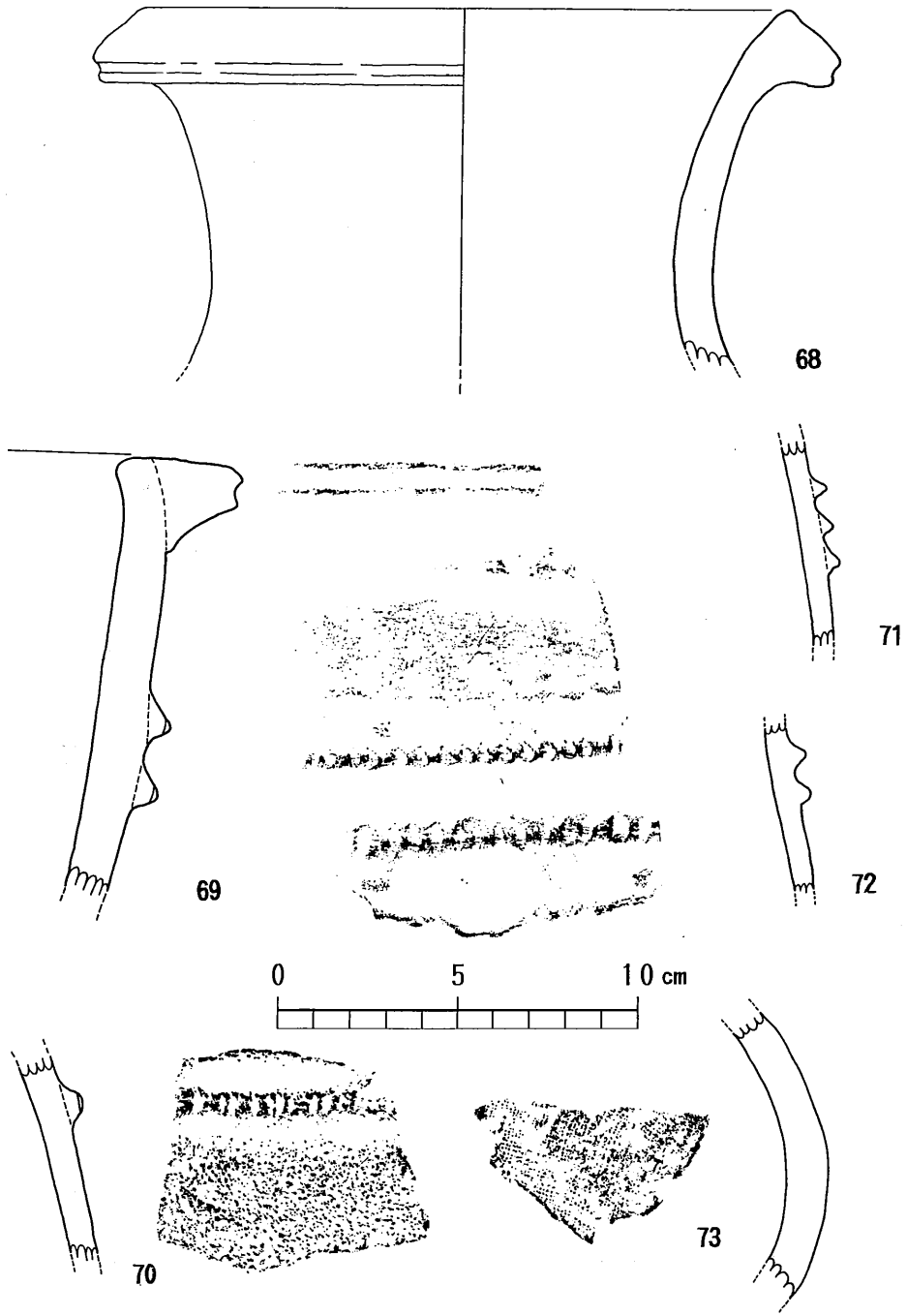

第20图 東原F地点 6号竖穴式住居出土土器片実測図(3)

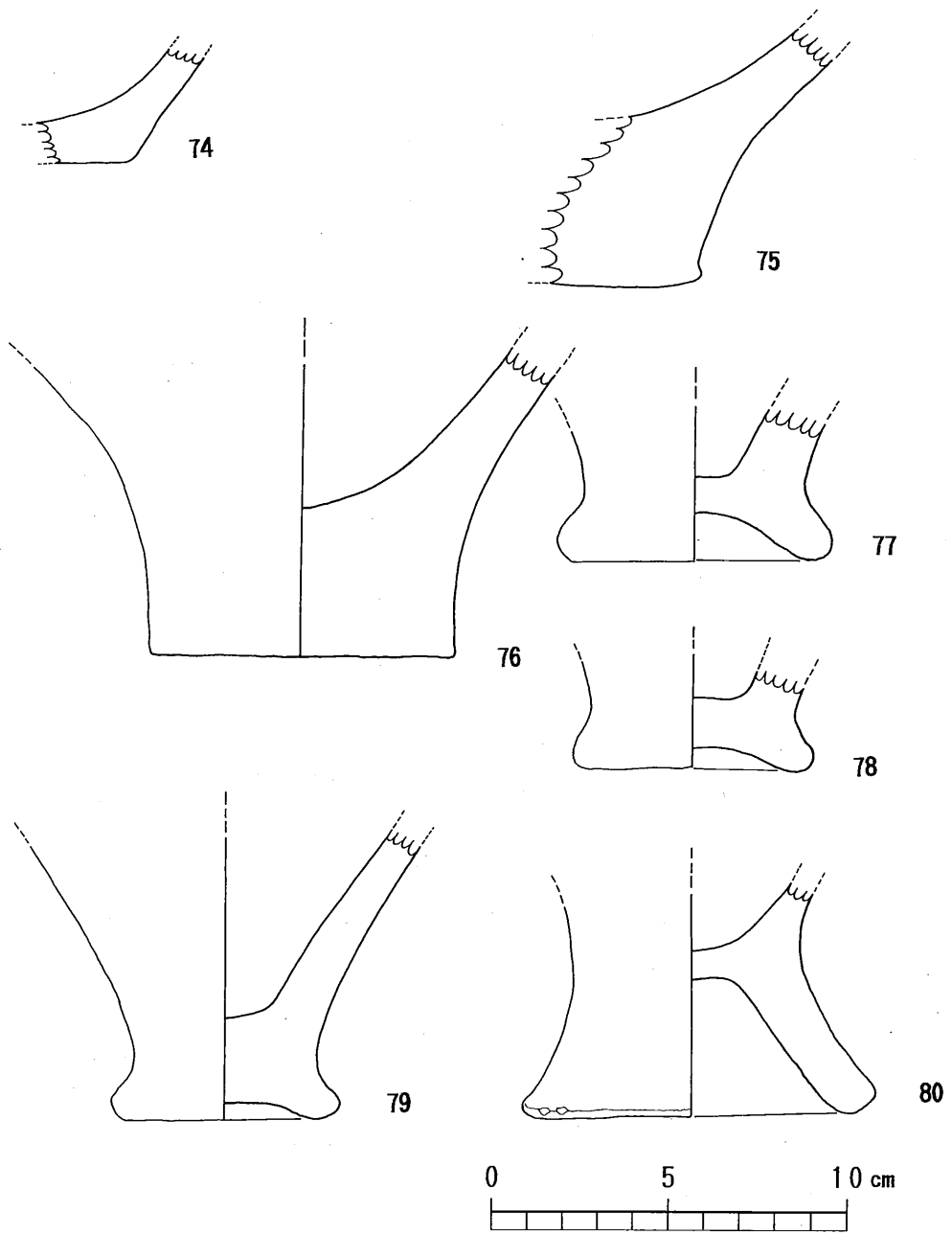

第21图 東原F地点 6号竪穴式住居出土土器片实测图(4)

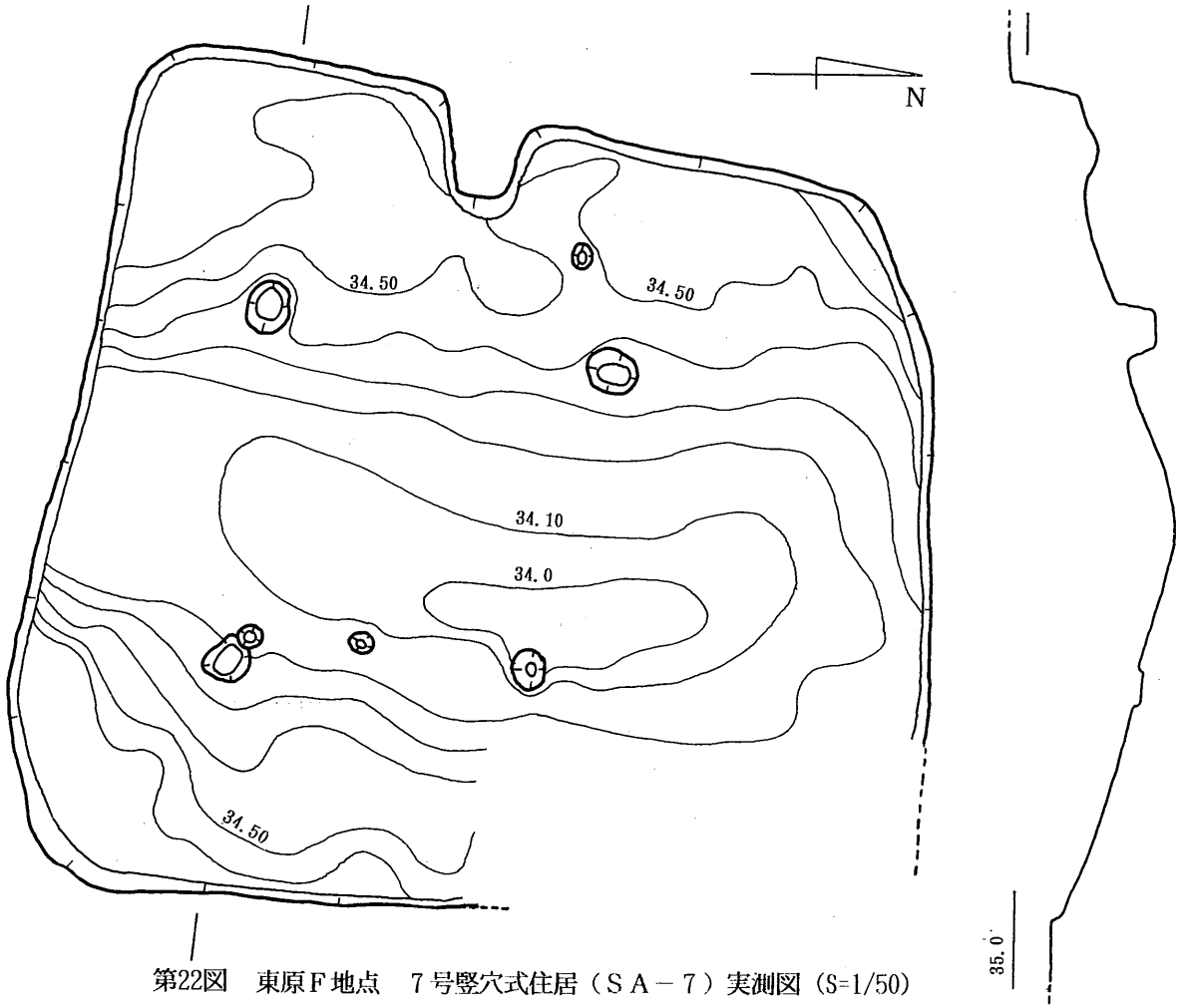

第22图 東原F地点 7号竖穴式住居 (SA-7) 实测图 (S=1/50)

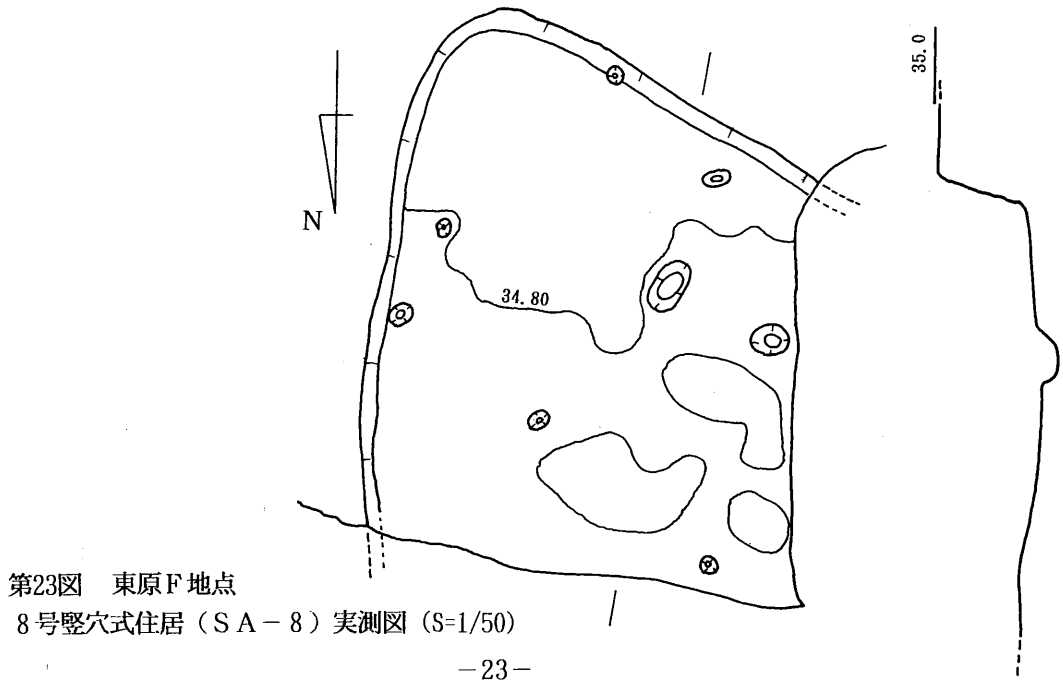

第23图 東原F地点
8号竖穴式住居 (SA-8) 实测图 (S=1/50)

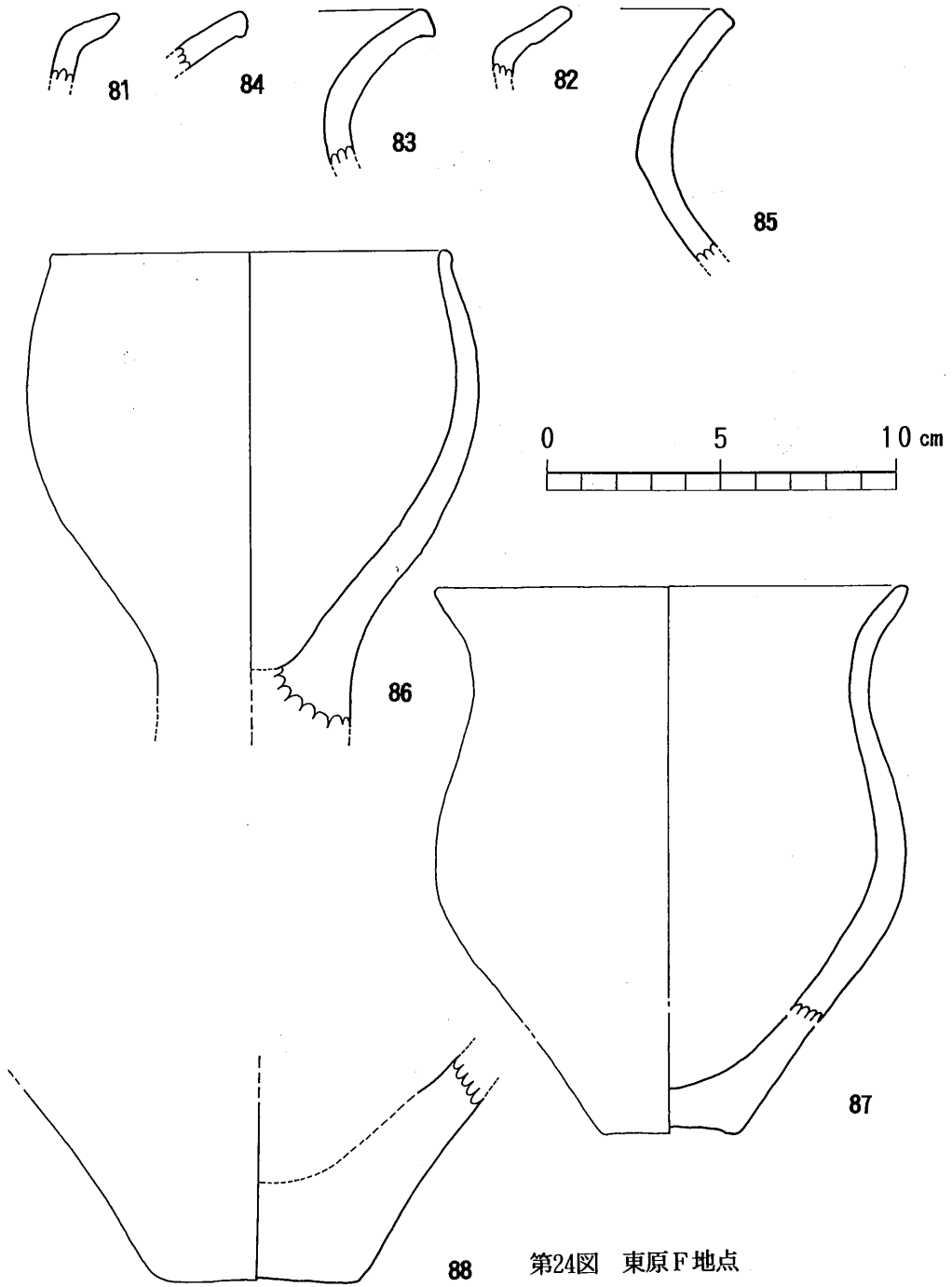

第24图 東原F地点
7号竪穴式住居出土土器片实测图(1)

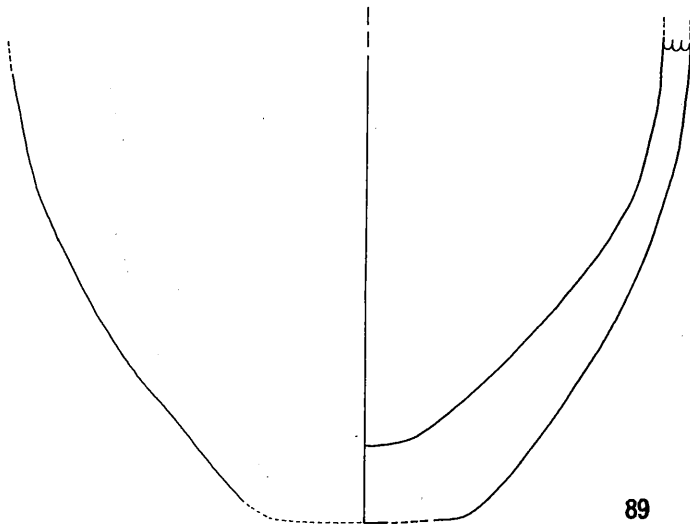

89

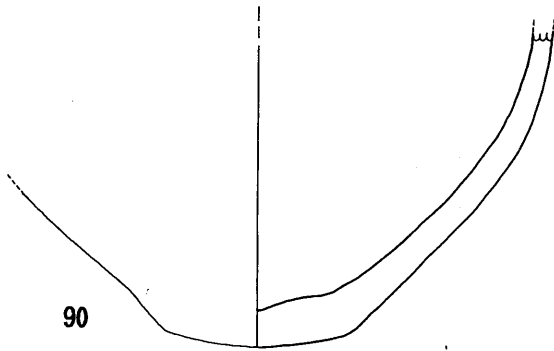

90

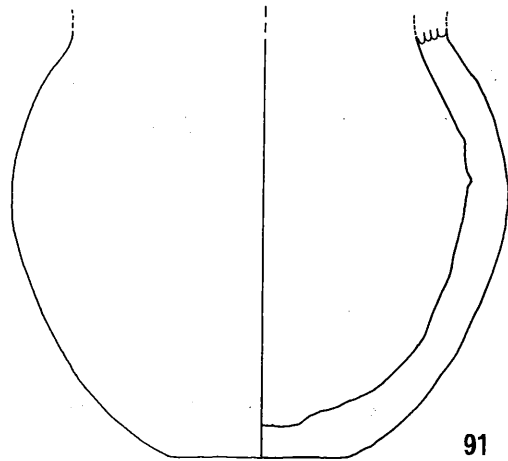
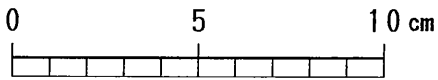

91

第25图 東原F地点
7号竖穴式住居出土土器片实测图(2)

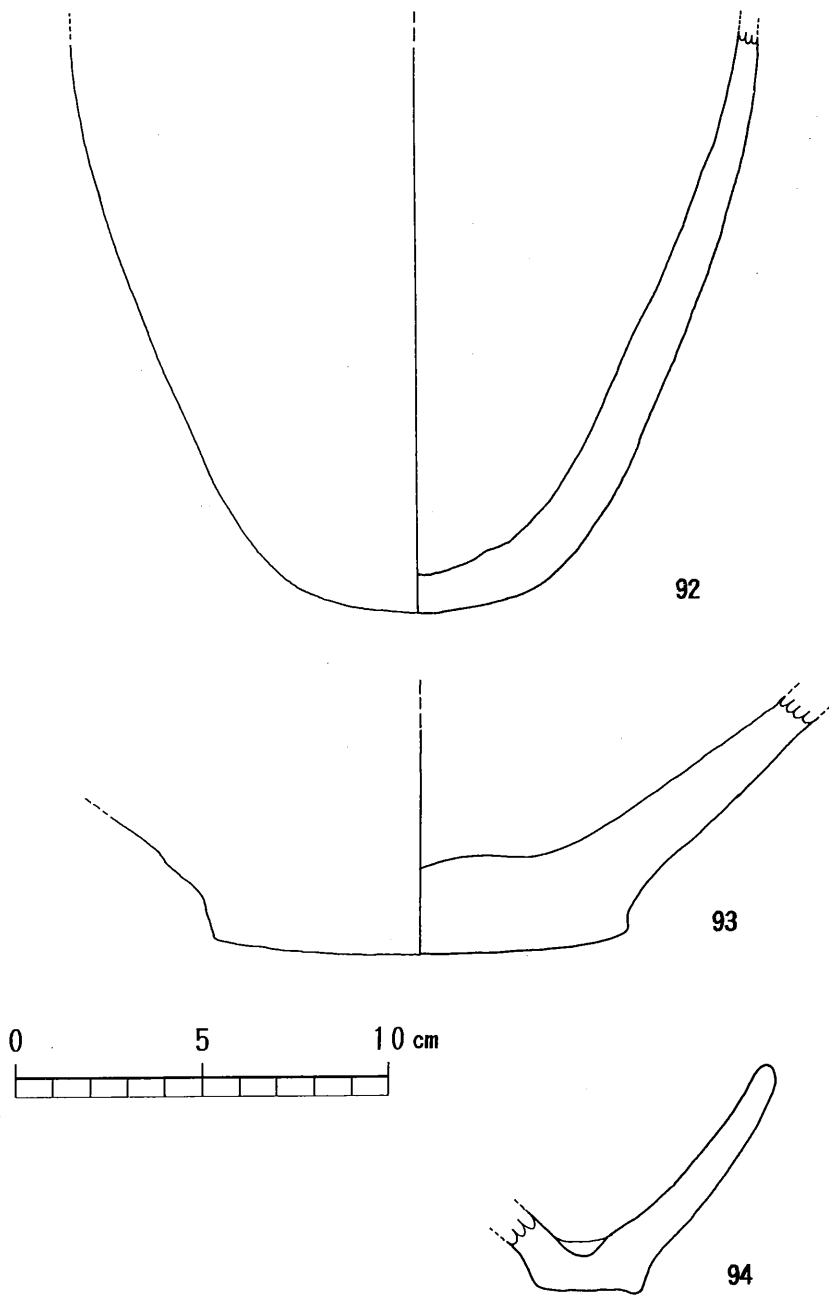

第26图 東原F地点 7号竪穴式住居出土土器片実測図(3)

8号竪穴住居（SA-8）

h-1グリッドで検出。SA-7および溝状遺構によって切り込まれていて、方形プランであること以外、その全容は不明確である。出土遺物No.95～123。

9号竪穴住居（SA-9）

g-1グリッドで検出。方形プランと思われるが、溝状遺構により削られていて全容は不明確。出土遺物No.124～139。

10号竪穴住居（SA-10）

g-4グリッドで検出。サイズから小型の住居跡との印象を受けたが、柱穴は見られない。長軸3.45m。出土遺物No.140～143。

11号竪穴住居（SA-11）

g-5グリッドで検出。南北径約6.3mの円形プラン。西側の一部は溝状遺構により削られている。中央に長径約1.05mの炉跡とみられる窪みがある。出土遺物No.144～169。

12号竪穴住居（SA-12）

f-5グリッドで検出。長軸約4.8m、短軸約3.2mの方形プラン。柱穴は見られない。出土遺物No.170～177。

13号竪穴住居（SA-13）

f-5グリッドで検出。直径約5.75mの円形プラン。中央を浅い溝状遺構により削られている。戦時中はこの畑内に南北方向の軍用の道路が通っていたということで、この溝上遺構はその名残と思われる。出土遺物No.178～181。

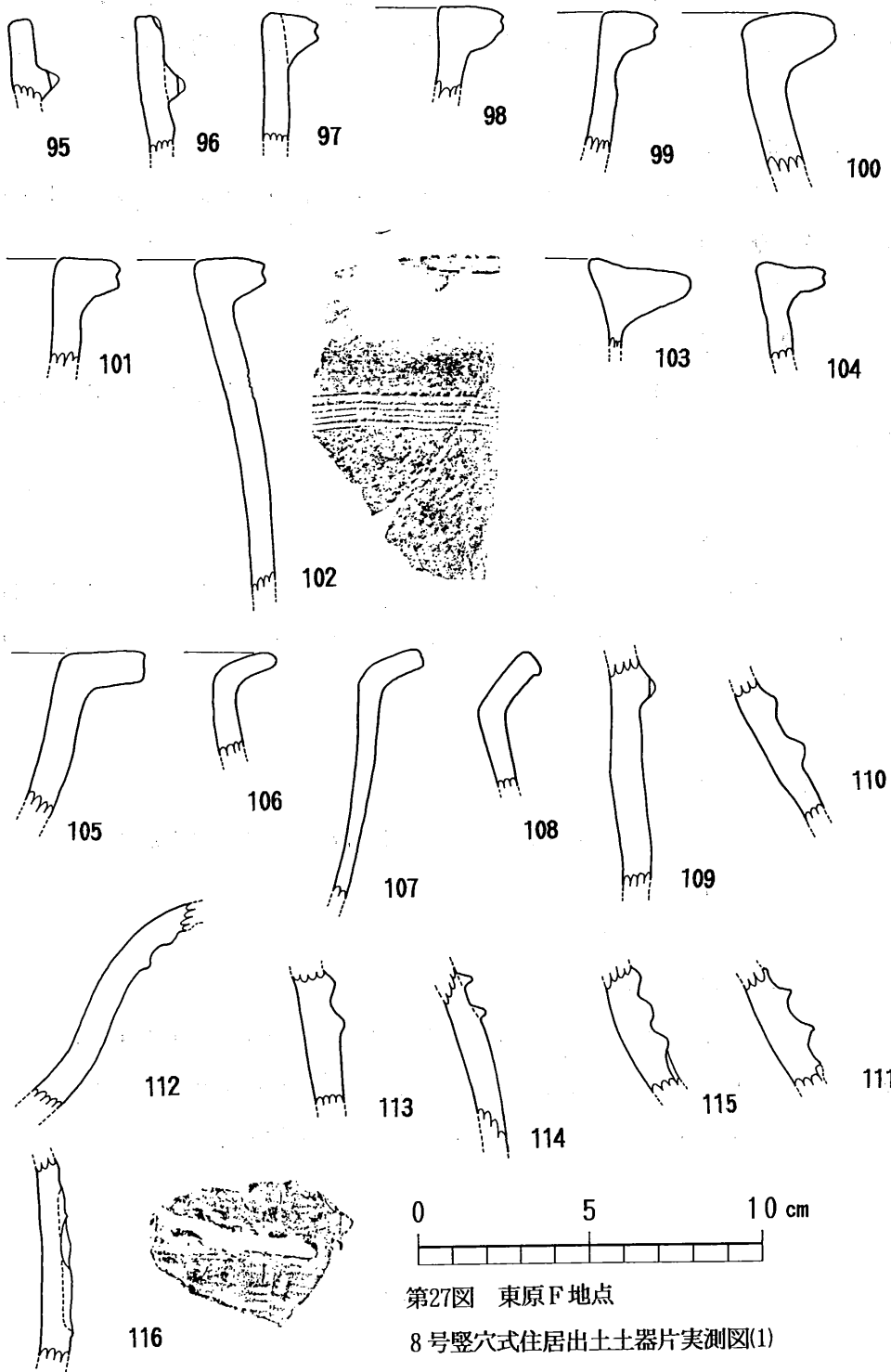

第27图 東原F地点
8号竪穴式住居出土土器片实测图(1)

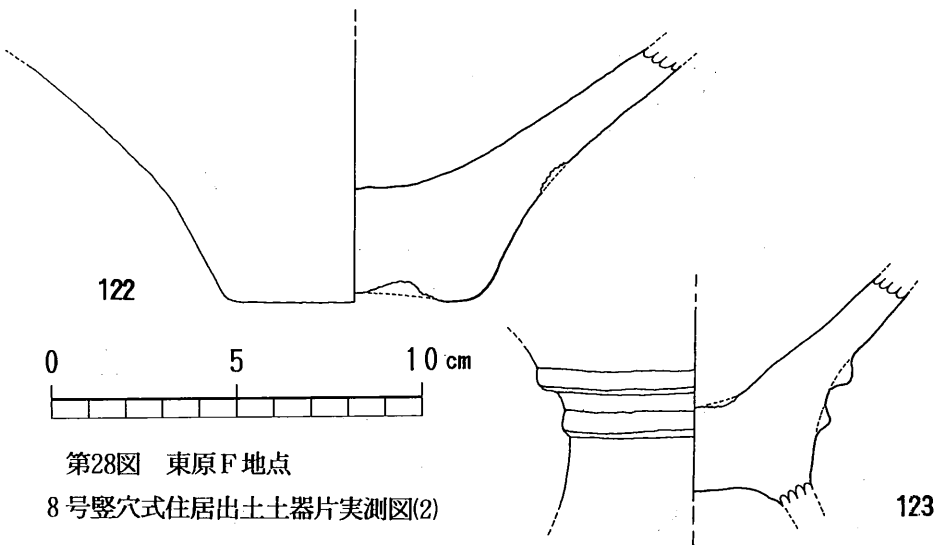
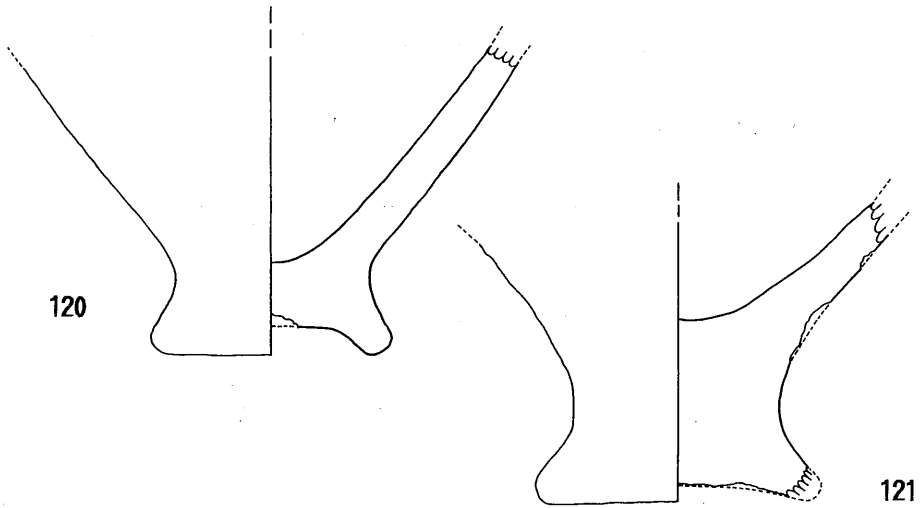
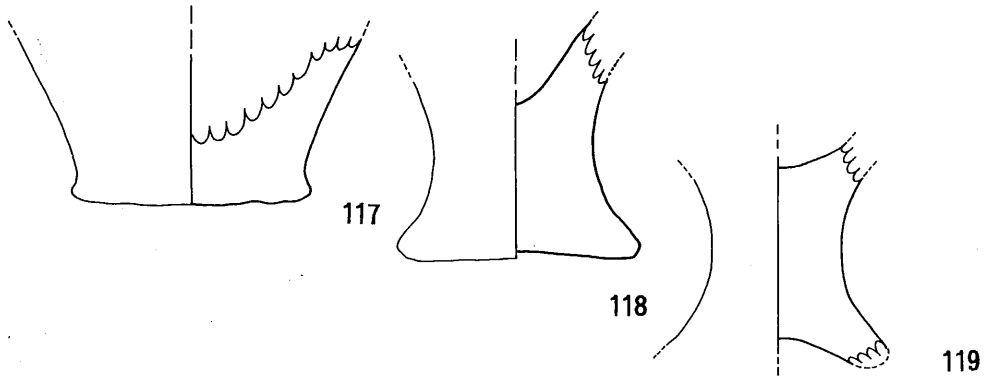

第28图 東原F地点
8号竖穴式住居出土土器片实测图(2)

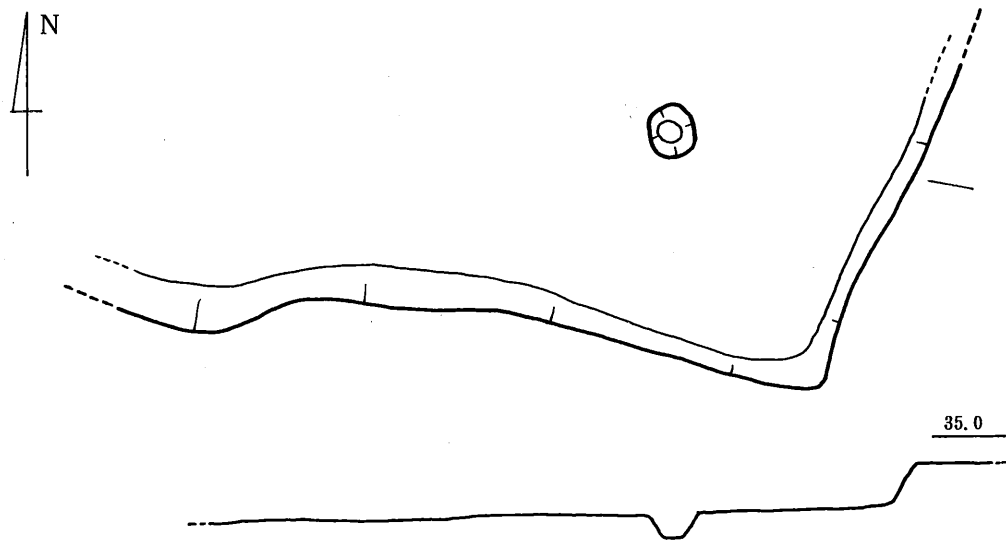

第29图 東原F地点 9号竪穴式住居 (SA-9) 実測図 (S=1/50)

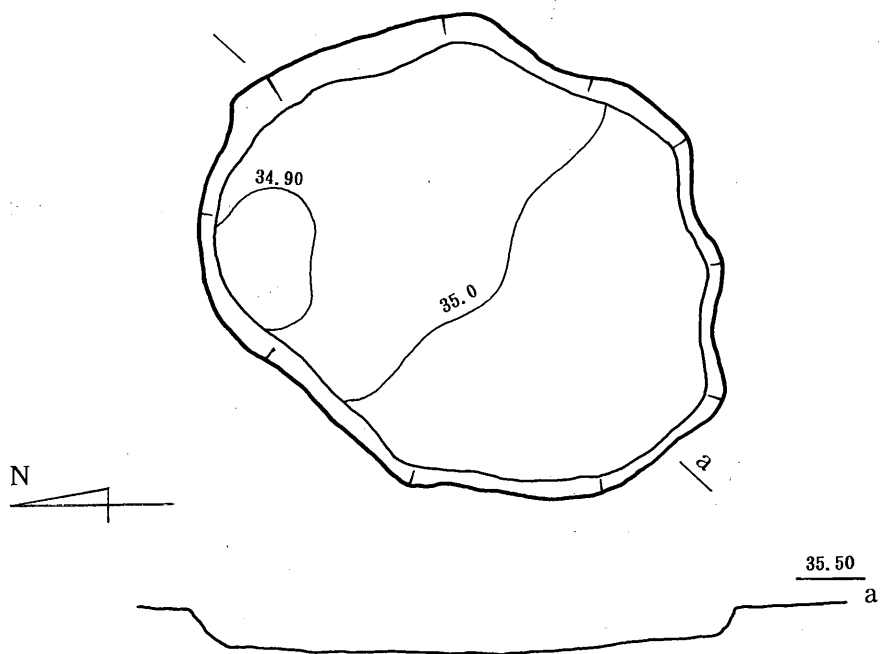

第30图 東原F地点 10号竪穴式住居 (SA-10) 実測図 (S=1/50)

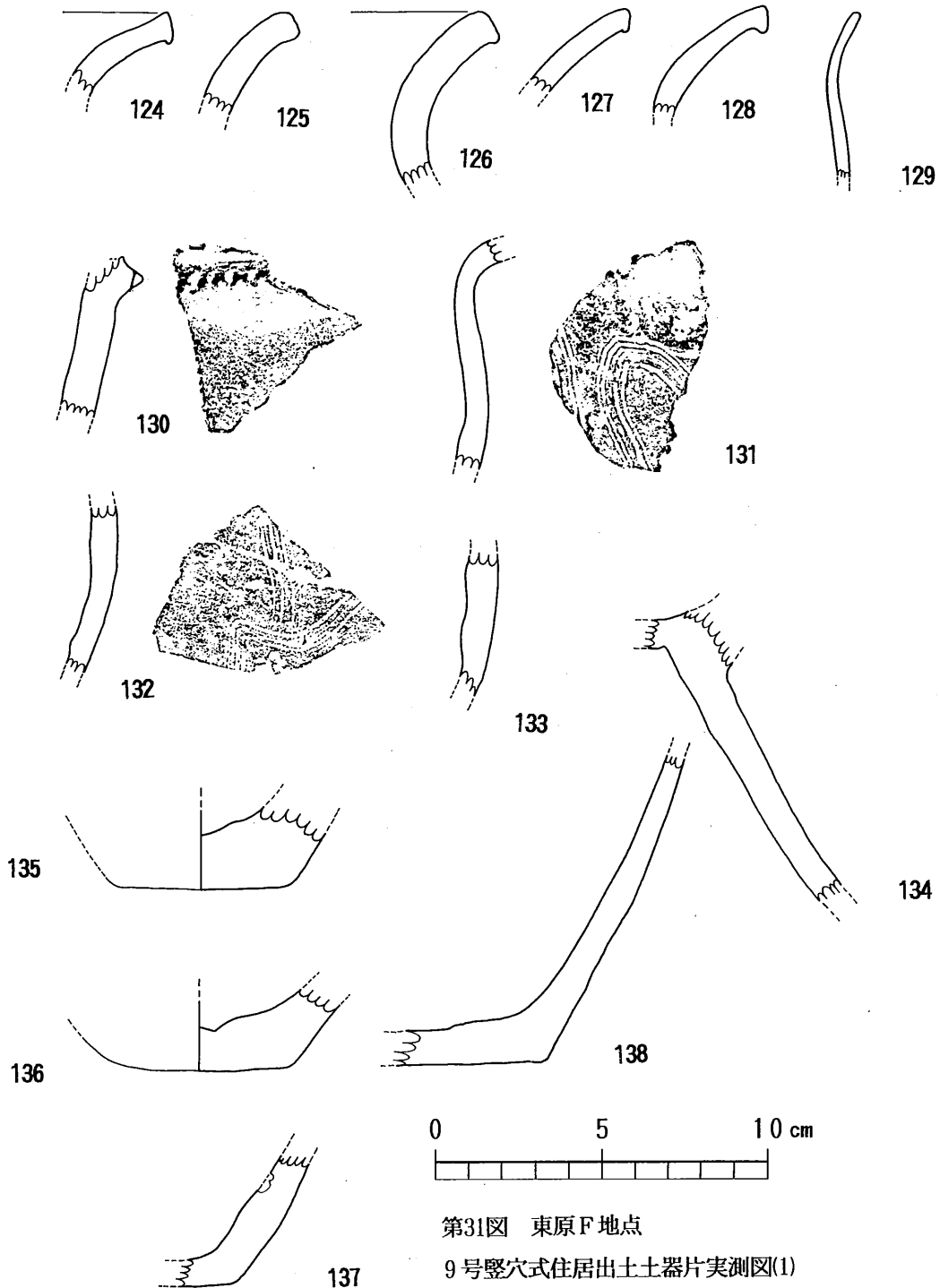

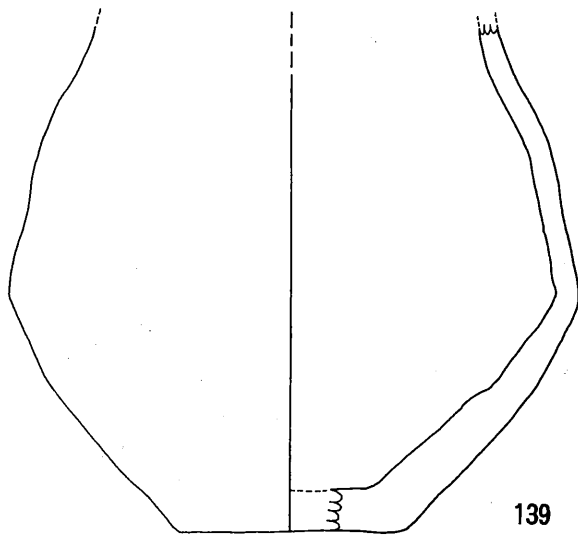

第32图 東原F地点 9号竪穴式住居出土土器片实测图(2)

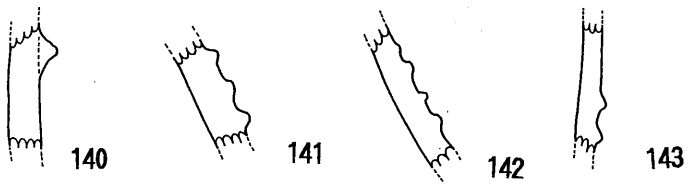

第33图 東原F地点 10号竪穴式住居出土土器片实测图

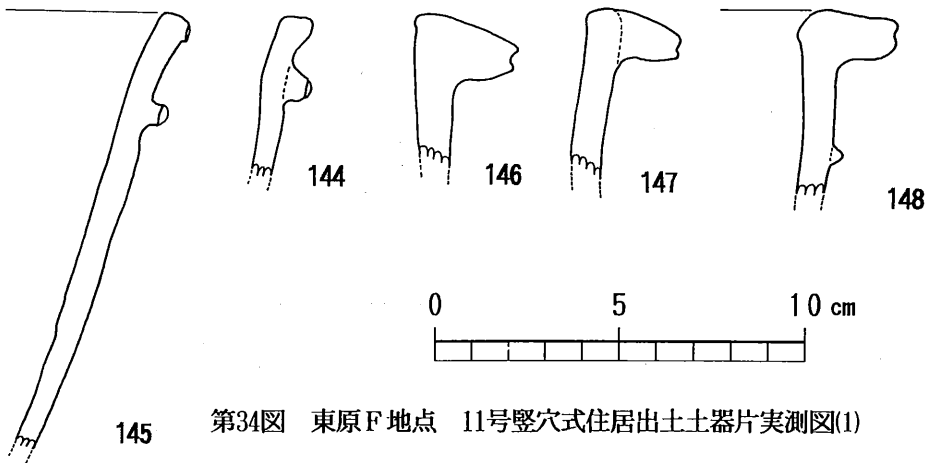

第34图 東原F地点 11号竪穴式住居出土土器片实测图(1)

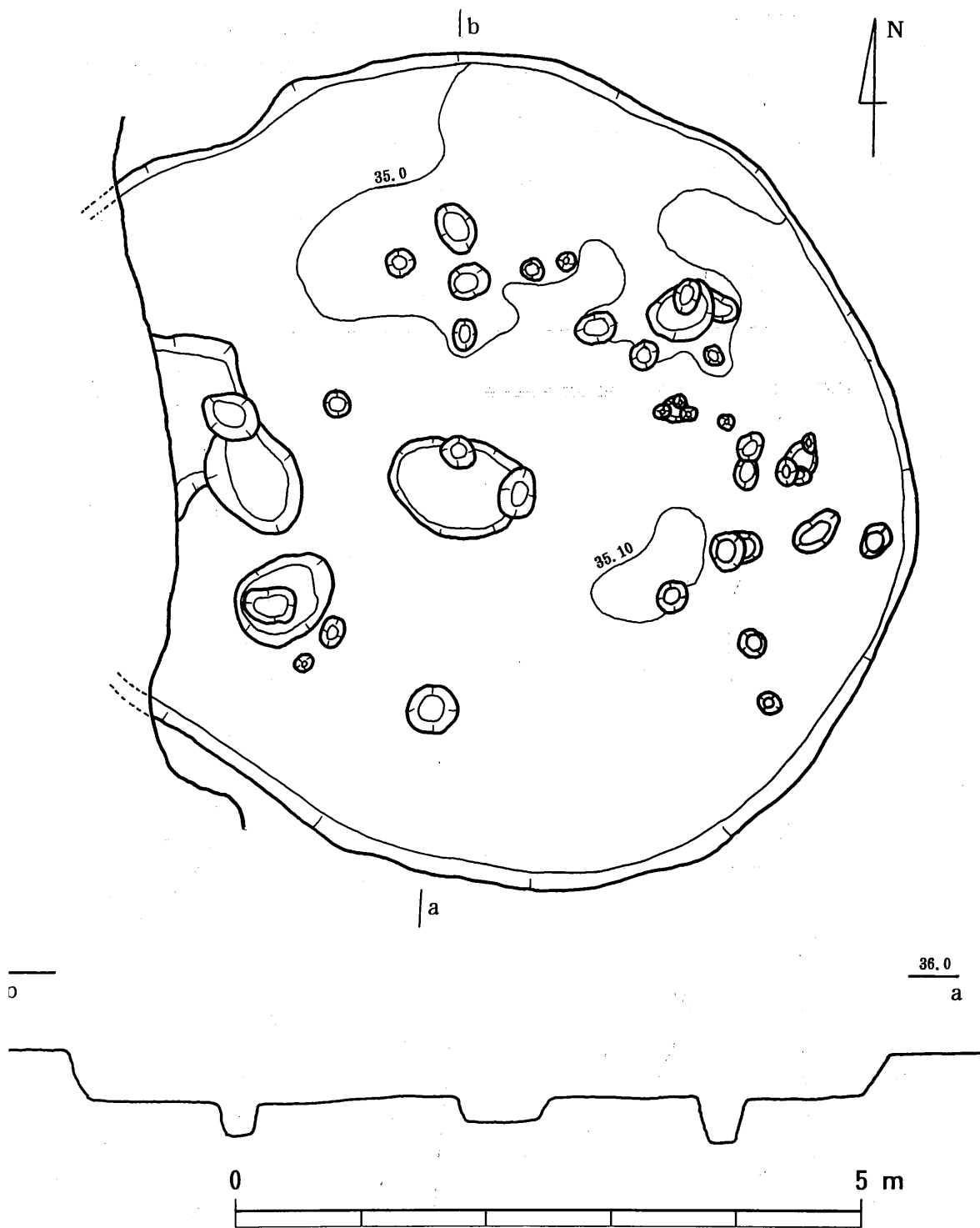

第35図 東原F地点 11号竪穴式住居 (SA-11) 実測図 (S=1/50)

第36图 東原F地点
11号竪穴式住居出土土器片实测图(2)

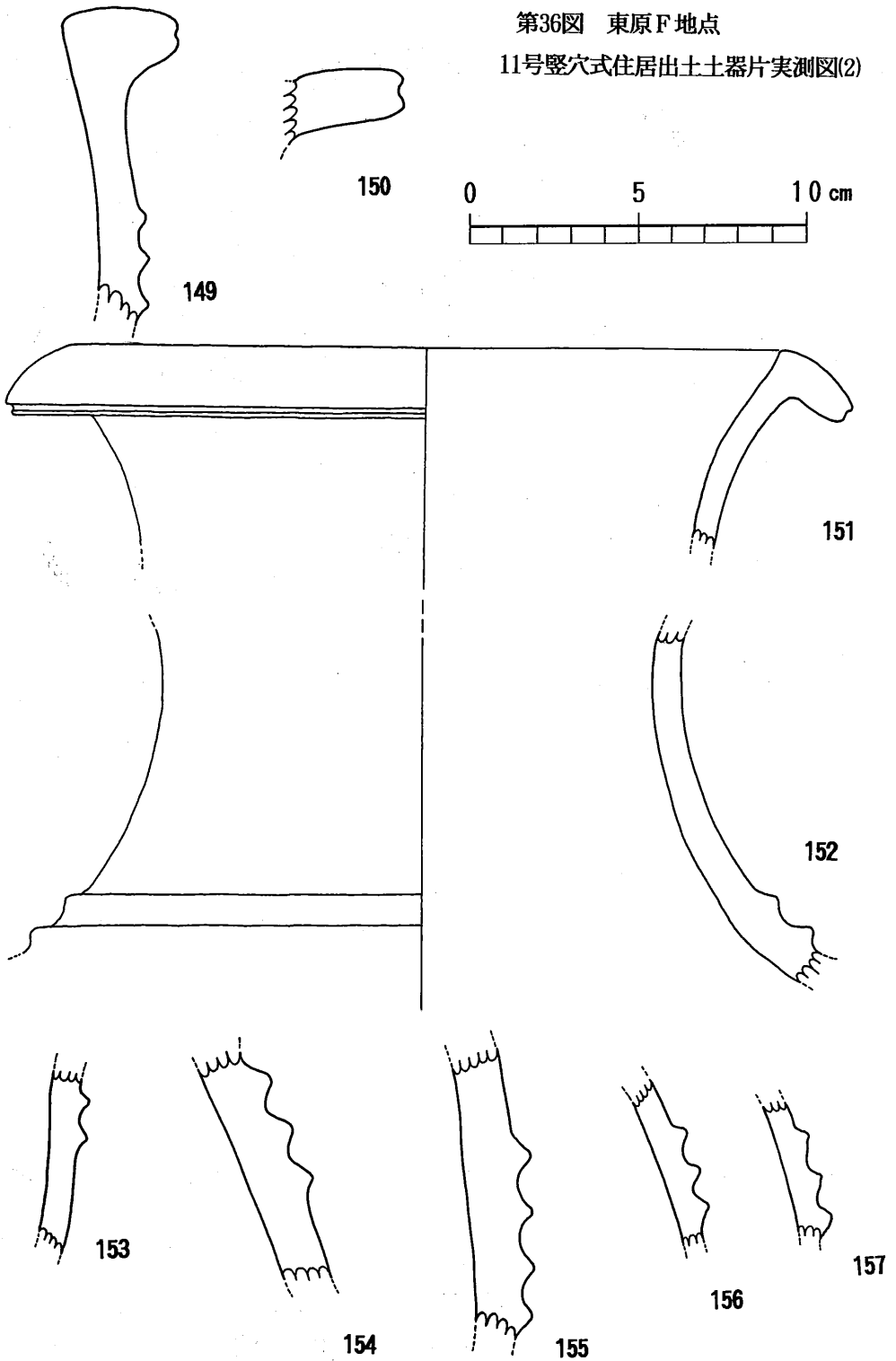

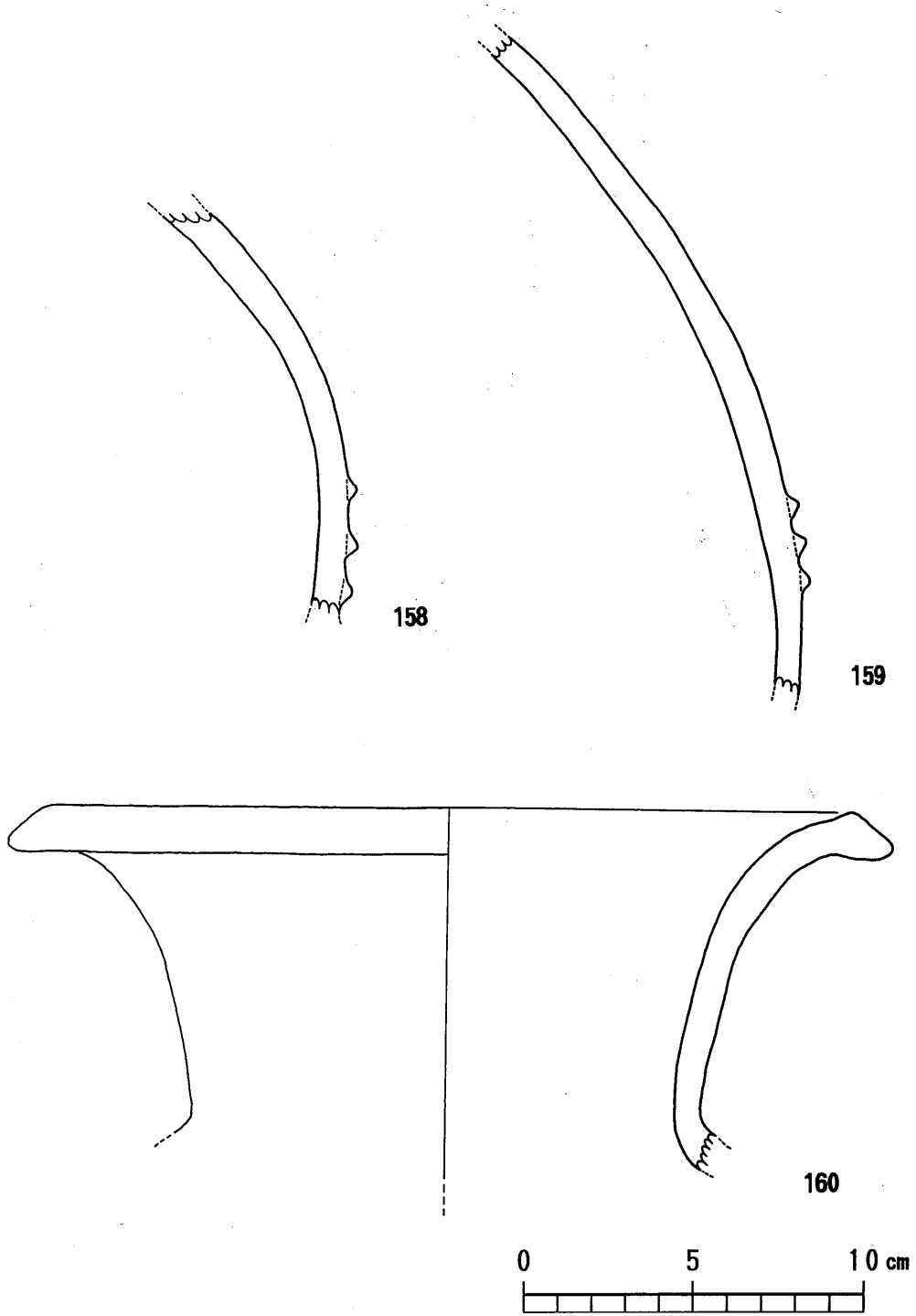

第37图 東原F地点 11号竪穴式住居出土土器片実測图(3)

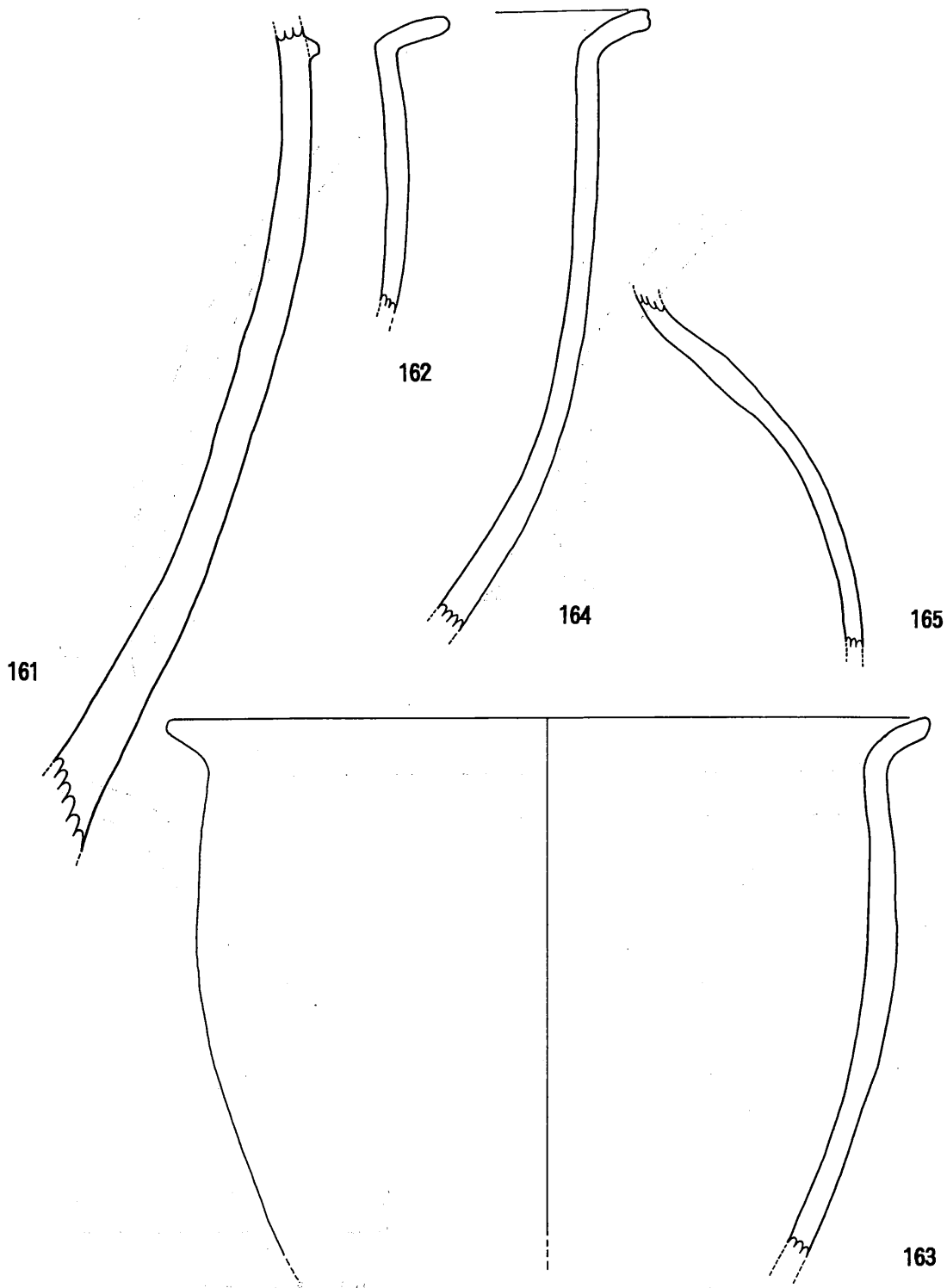

第38图 東原F地点 11号竖穴式住居出土土器片实测图(4)

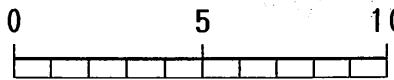

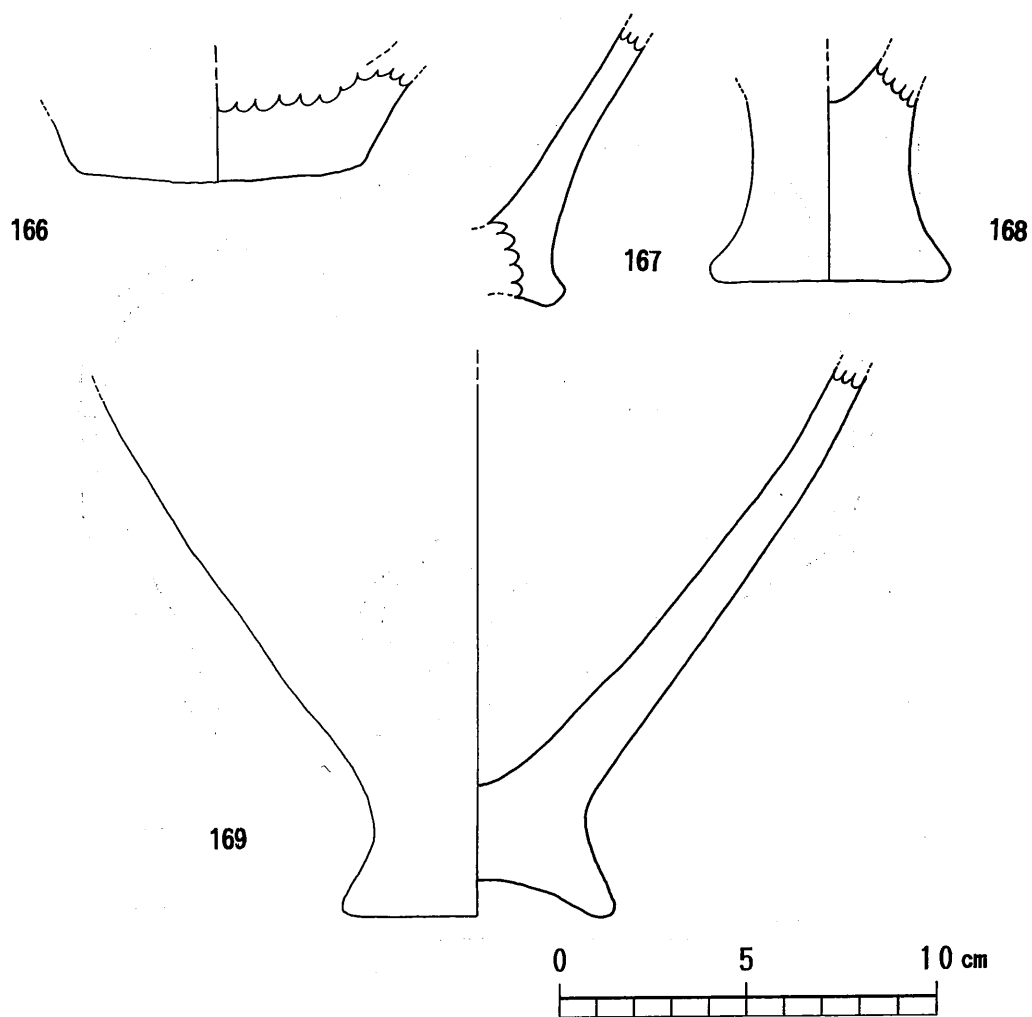

第39图 東原F地点 11号竪穴式住居出土土器片実測图(5)

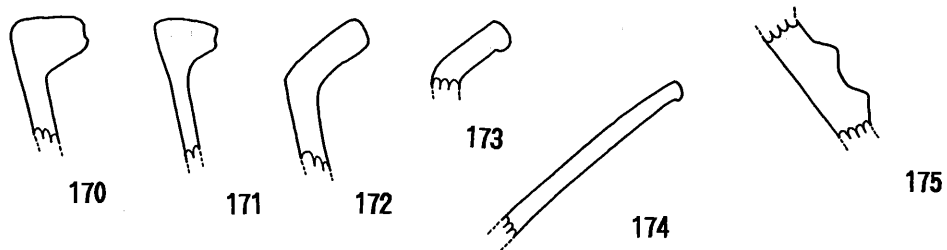

第40图 東原F地点 12号竪穴式住居出土土器片実測图(1)

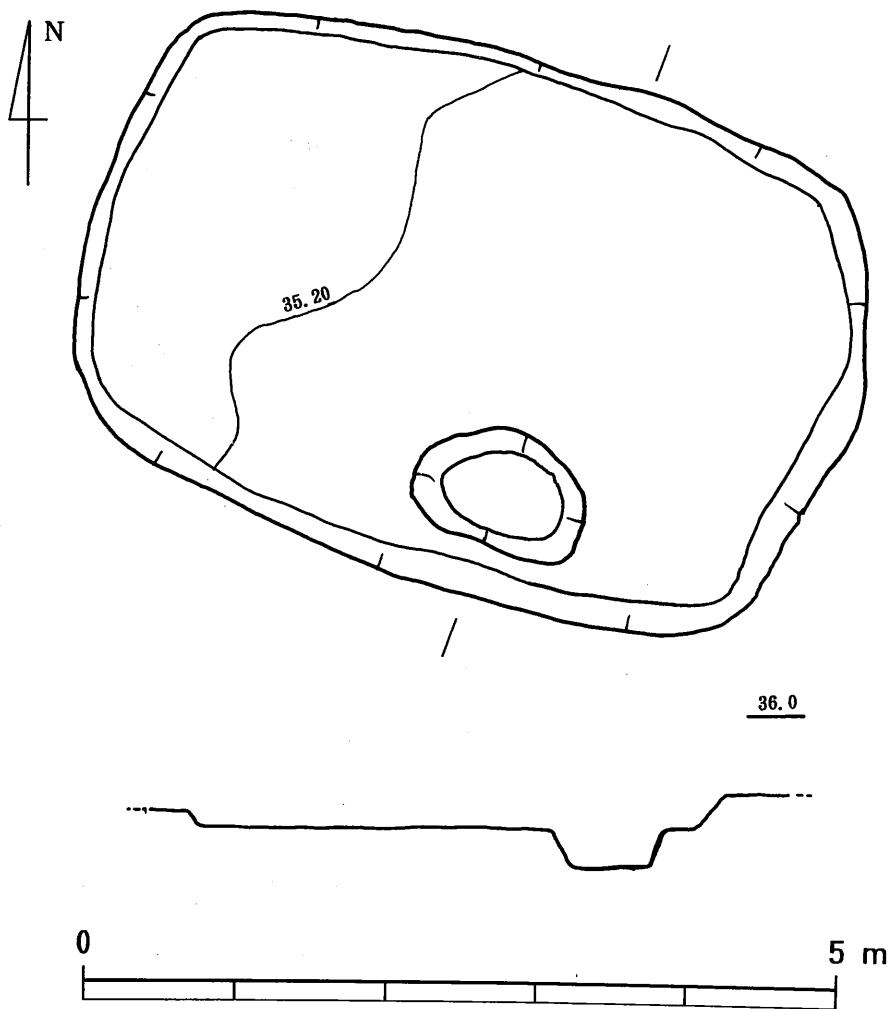

第41图 東原F地点 12号竪穴式住居 (SA-12) 実測図 (S=1/50)

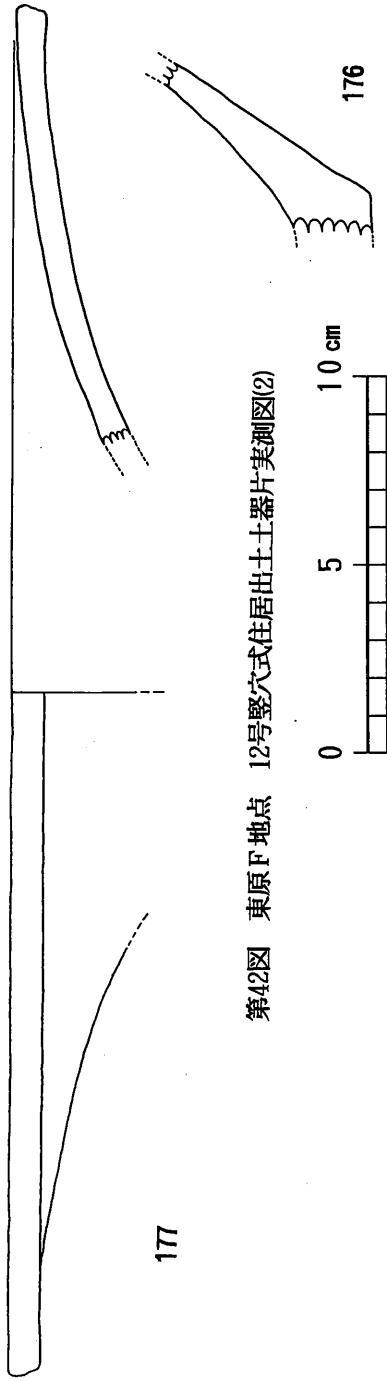

第42图 東原F地点 12号竪穴式住居出土土器片実測図(2)

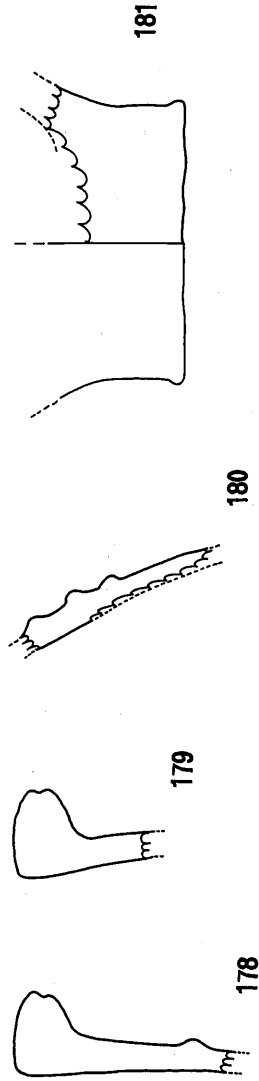

第43图 東原F地点 13号竪穴式住居出土土器片実測図

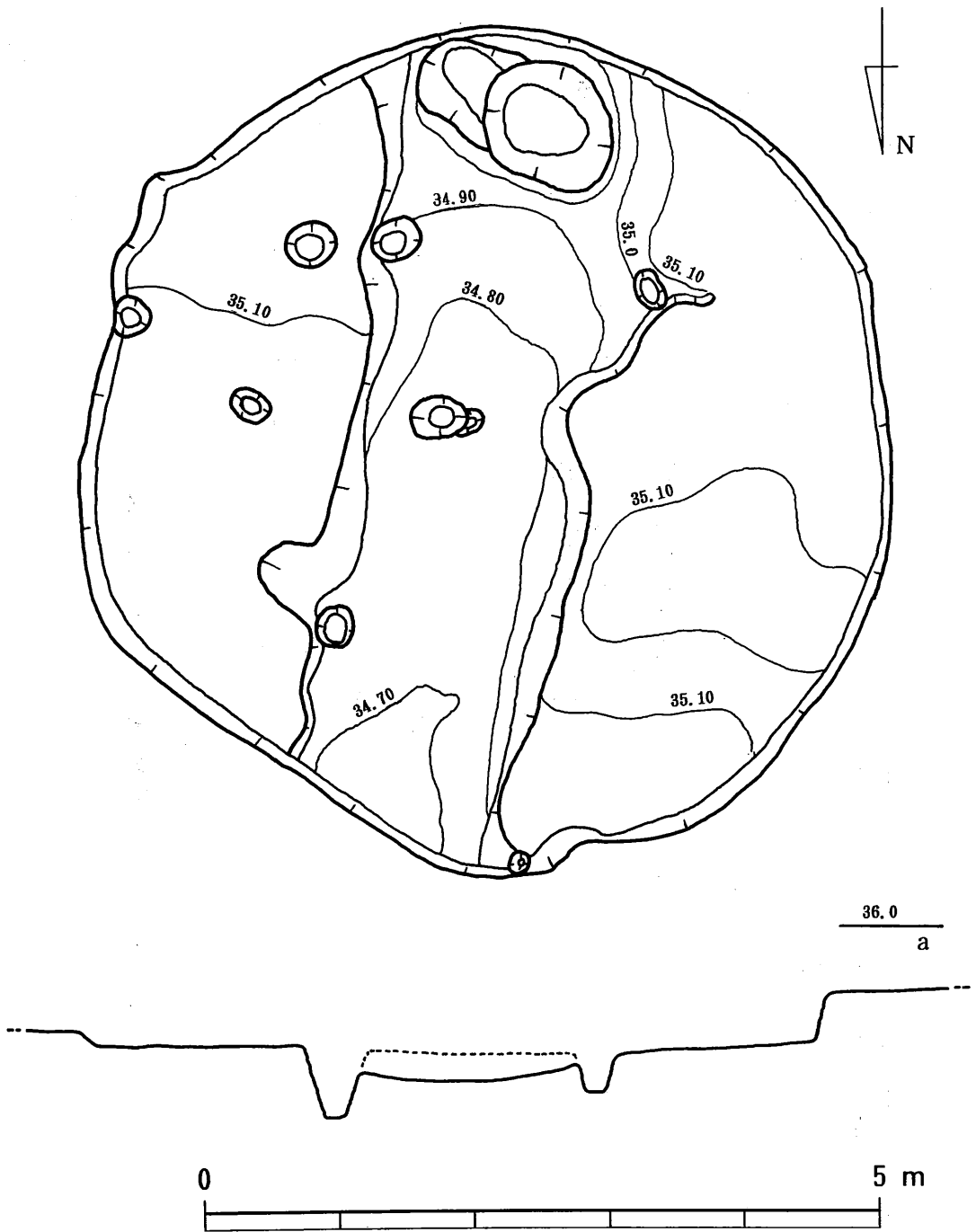

第44图 東原F地点 13号竪穴式住居 (SA-13) 実測図 (S=1/50)

14号竪穴住居 (SA-14)

f-6グリッドで検出。直径約7.0mの円形プラン。東部をわずかに浅い溝状遺構により削られている。また北部に土壌墓SD-9が切り込んでいる。出土遺物No.182~202。

15号竪穴住居 (SA-15)

h-6グリッドで検出。短軸約3.1mの方形プランと思われる。西部が溝状遺構によって削られており、柱穴は検出されていない。出土遺物No.203~211。

16号竪穴住居 (SA-16)

d-4・5グリッドで検出。短軸約3.2mの方形プランと思われる。西部が溝状遺構によって削られている。出土遺物No.212~220。

17号竪穴住居 (SA-17)

d-5グリッドで検出。円形プランだが、他の同形住居跡より小さめで、直径約3.5mである。土壌墓SD-15が切り込んでいる。出土遺物No.221~229。

18号竪穴住居 (SA-18)

b-5グリッドで検出。直径約4.5mの円形プラン。中央に長径60cmの炉跡の窪みがある。柱穴は直径は約2.55mの円周に並んでいる。出土遺物No.230~243。

【第2節 その他の遺構と遺物】

東原F地点では、住居跡のほかに土壌、周溝状遺構、土壌墓、地下式横穴墓などの遺構も検出されている。19基検出した土壌墓は、いずれも長軸が東西方向を向いていた。地下式横穴墓については、玄室の長軸が約180cmの小型のものが1基のみ検出されている。

これらの遺構実測図、出土遺物実測図については本文52ページ第59図以降に掲載する。

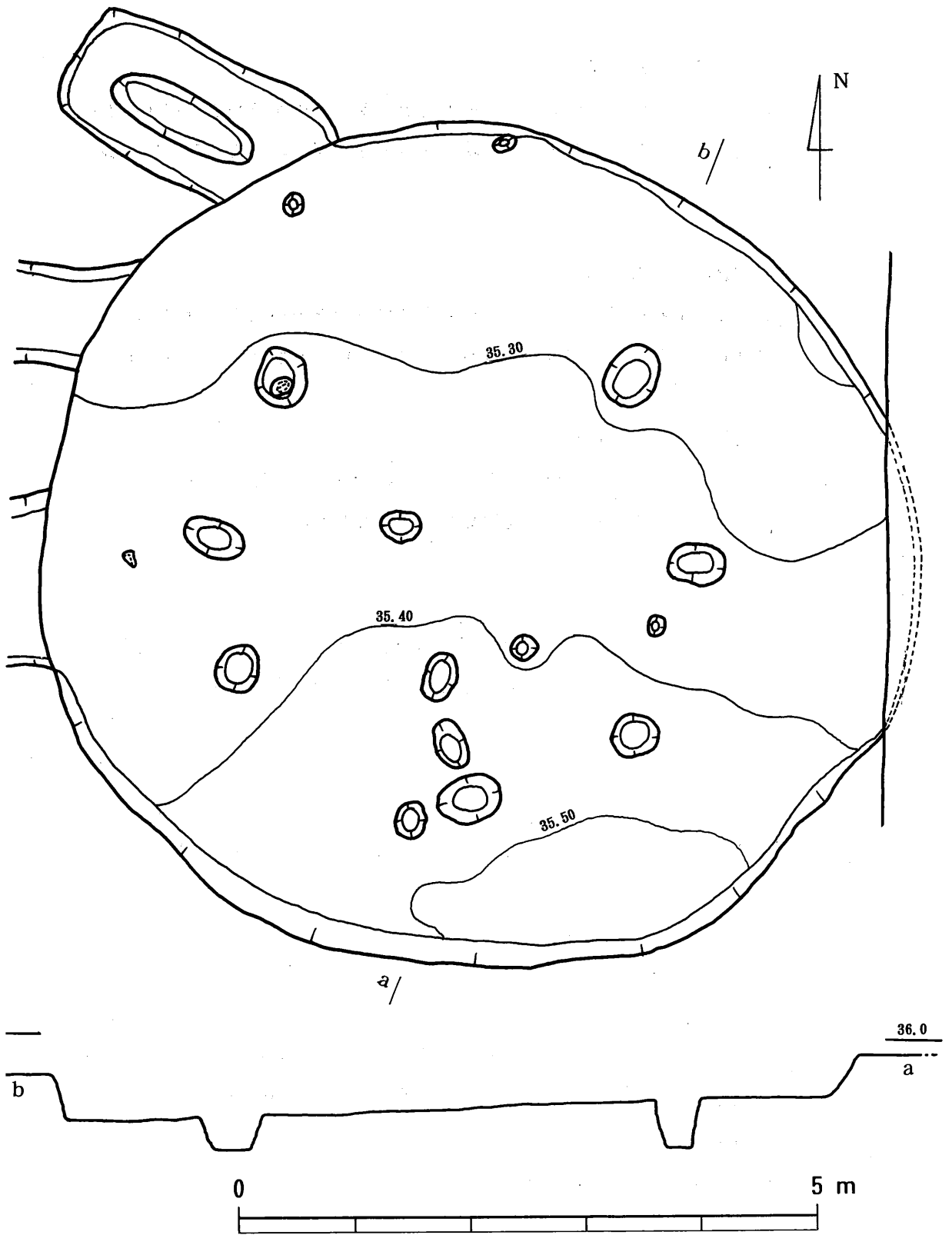

第45图 東原F地点 14号竪穴式住居 (SA-14) 実測図 (S=1/50)

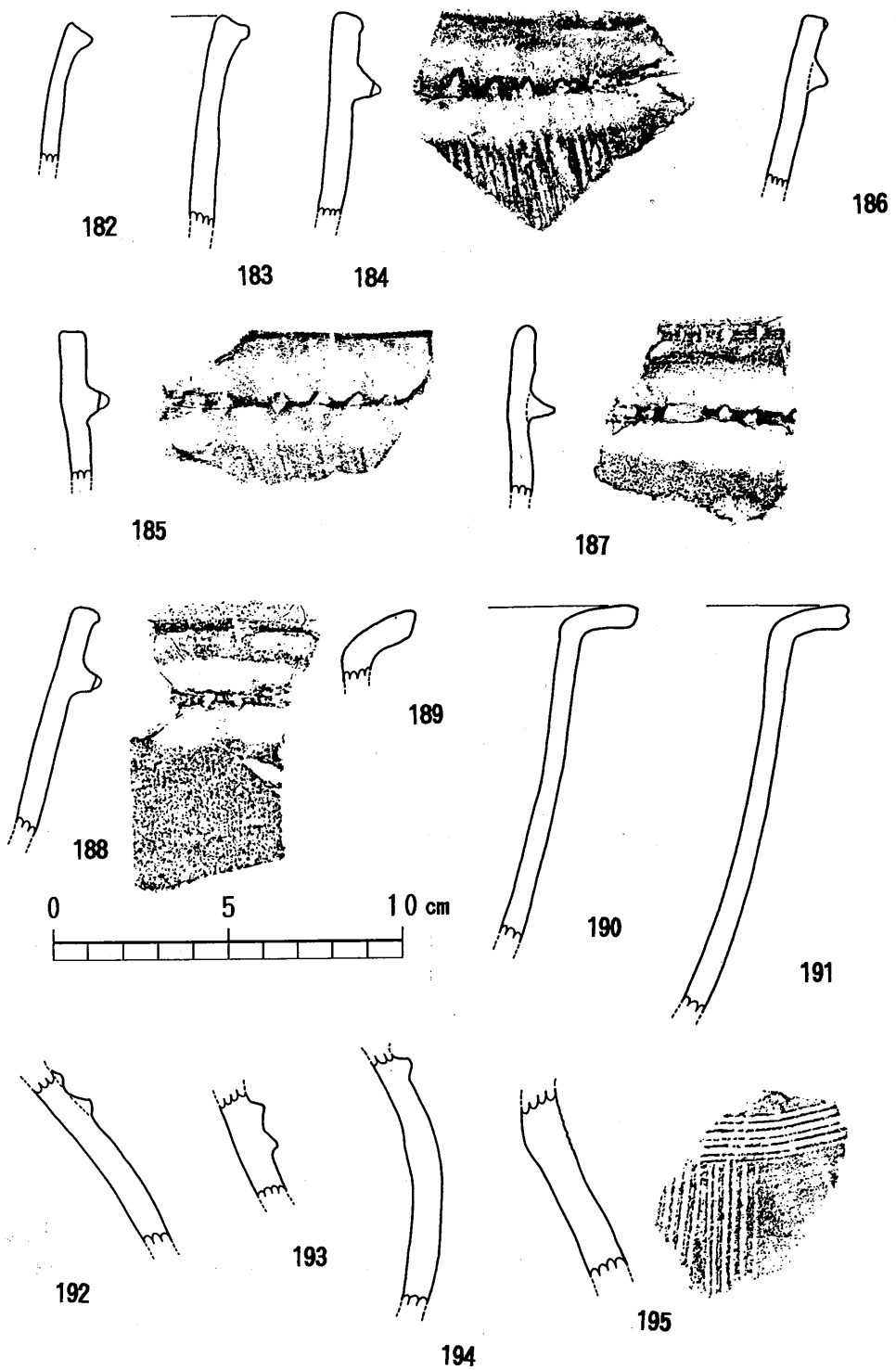

第46图 東原F地点 14号竪穴式住居出土土器片实测图(1)

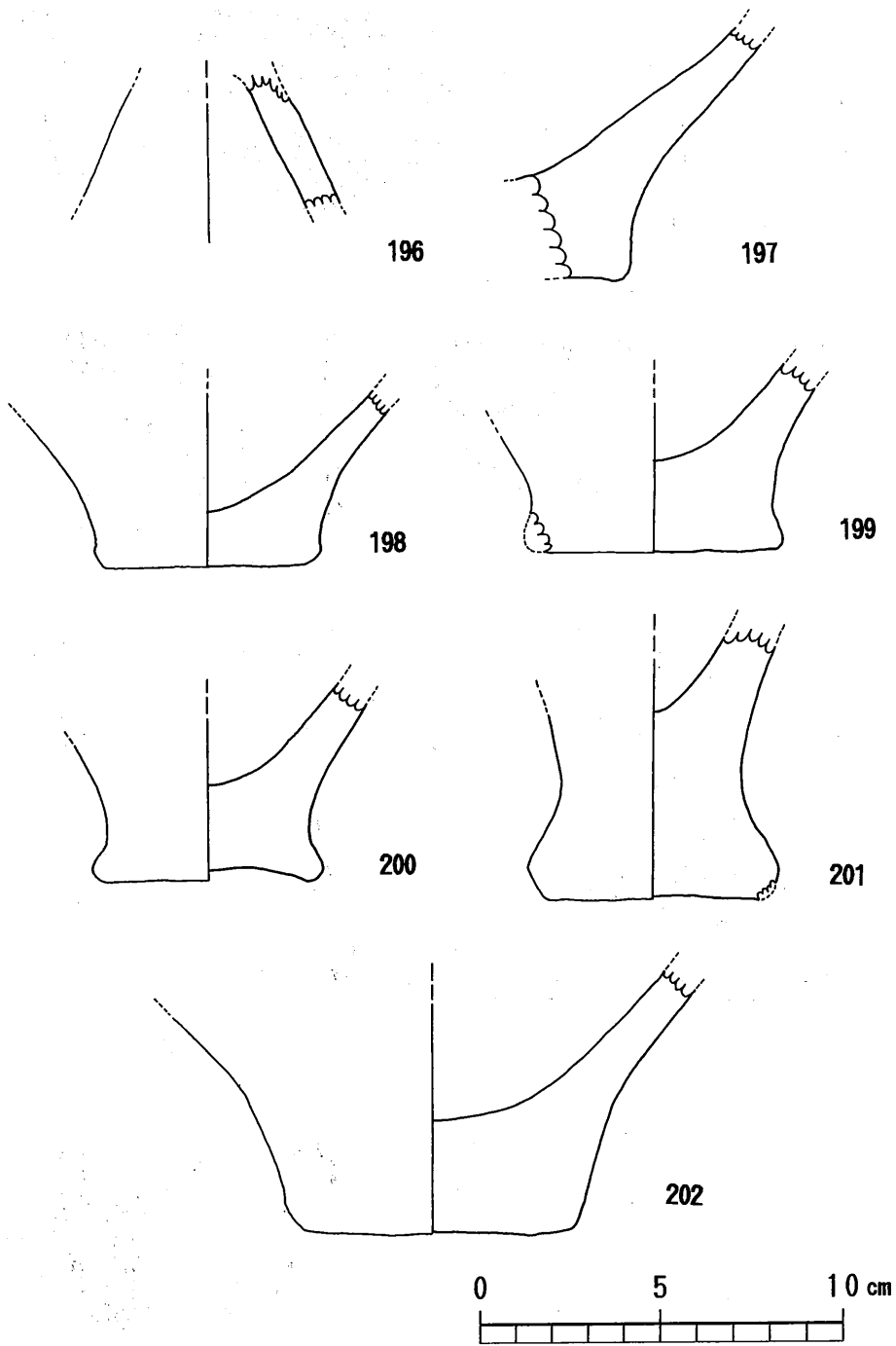

第47图 東原F地点 14号竪穴式住居出土土器片实测图(2)

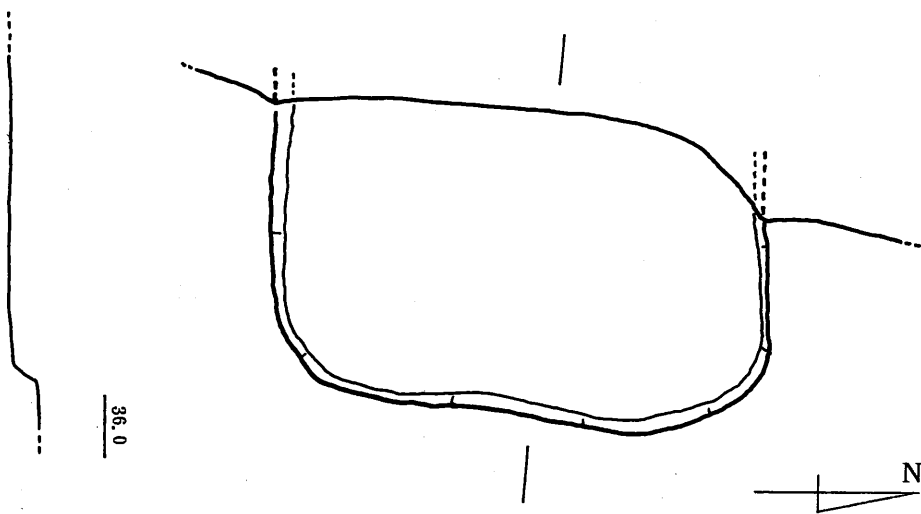

第48図 東原F地点 15号竪穴式住居 (SA-15) 実測図 (S=1/50)

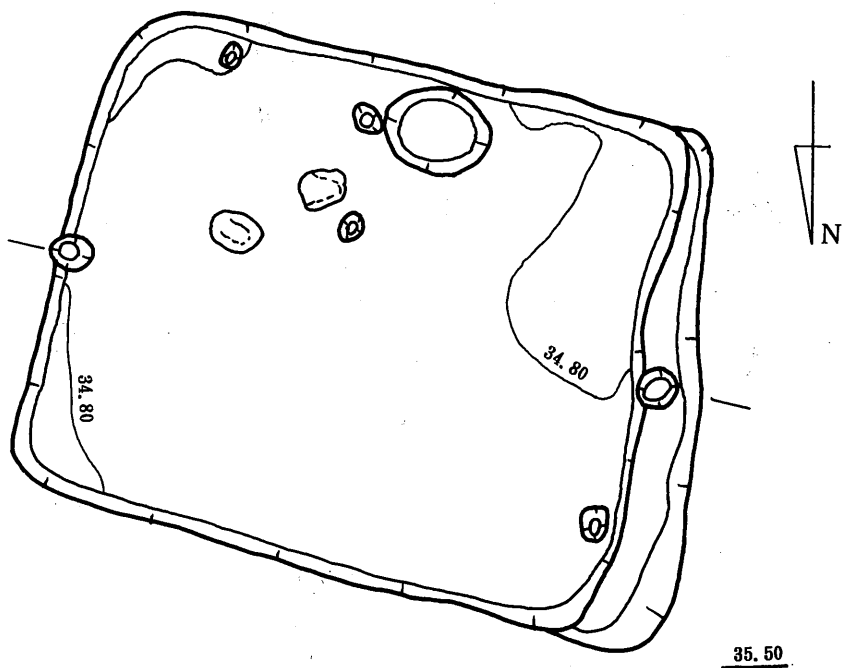

第49図 東原F地点 16号竪穴式住居 (SA-16) 実測図 (S=1/50)



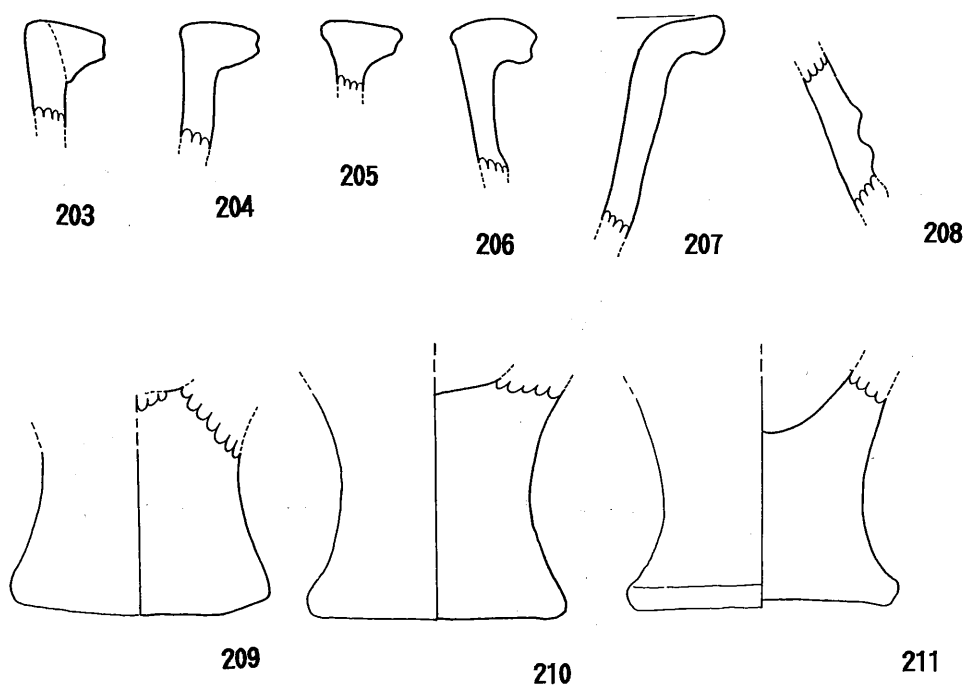

第50图 東原F地点
15号竪穴式住居出土土器片实测图

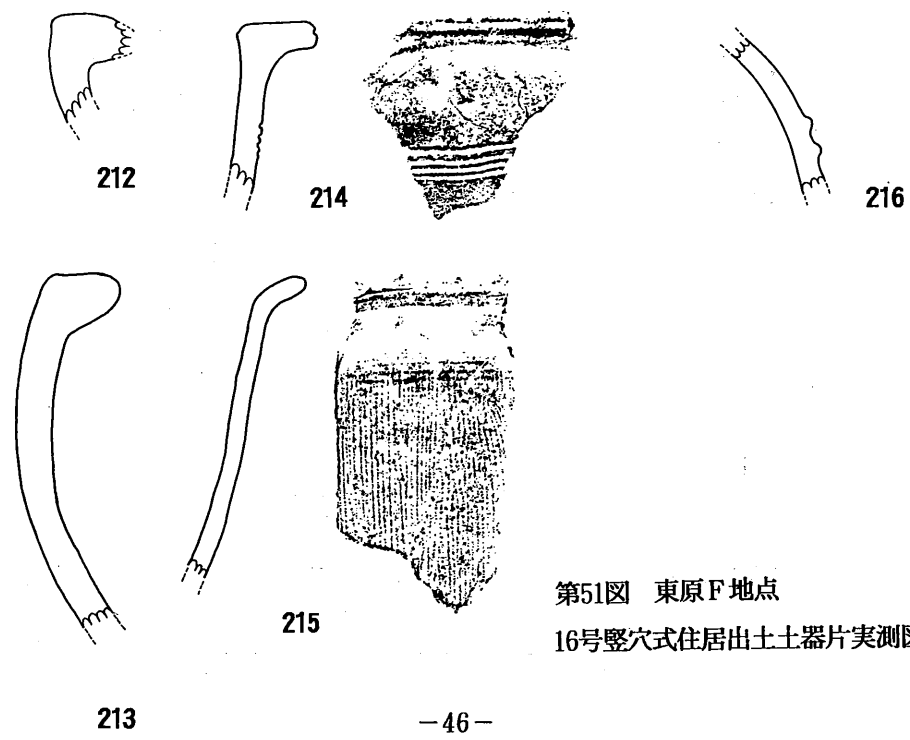
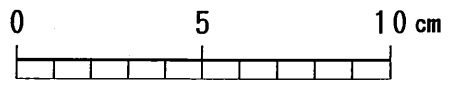

第51图 東原F地点
16号竪穴式住居出土土器片实测图(1)

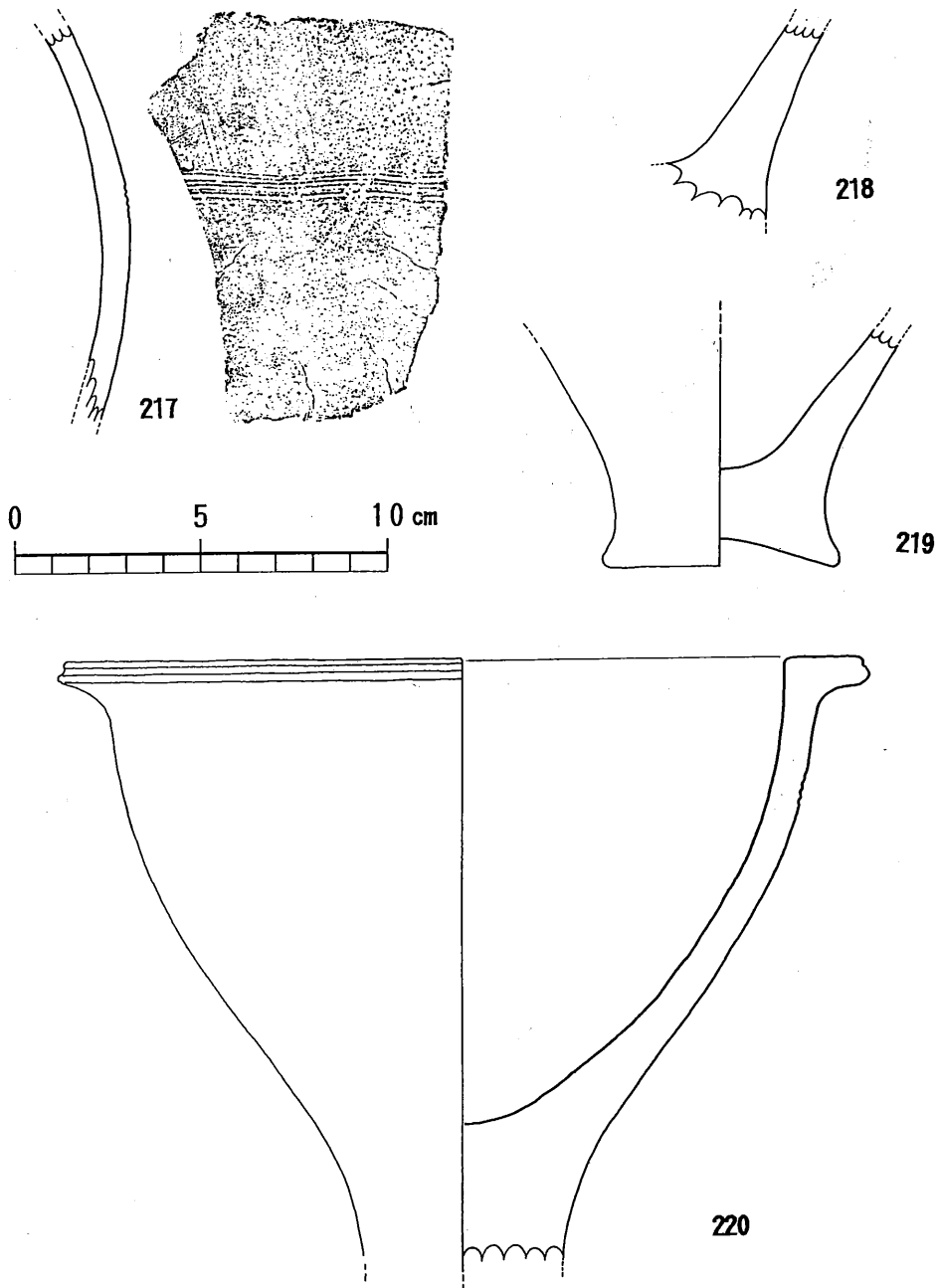

第52图 東原F地点 16号竪穴式住居出土土器片実測图(2)

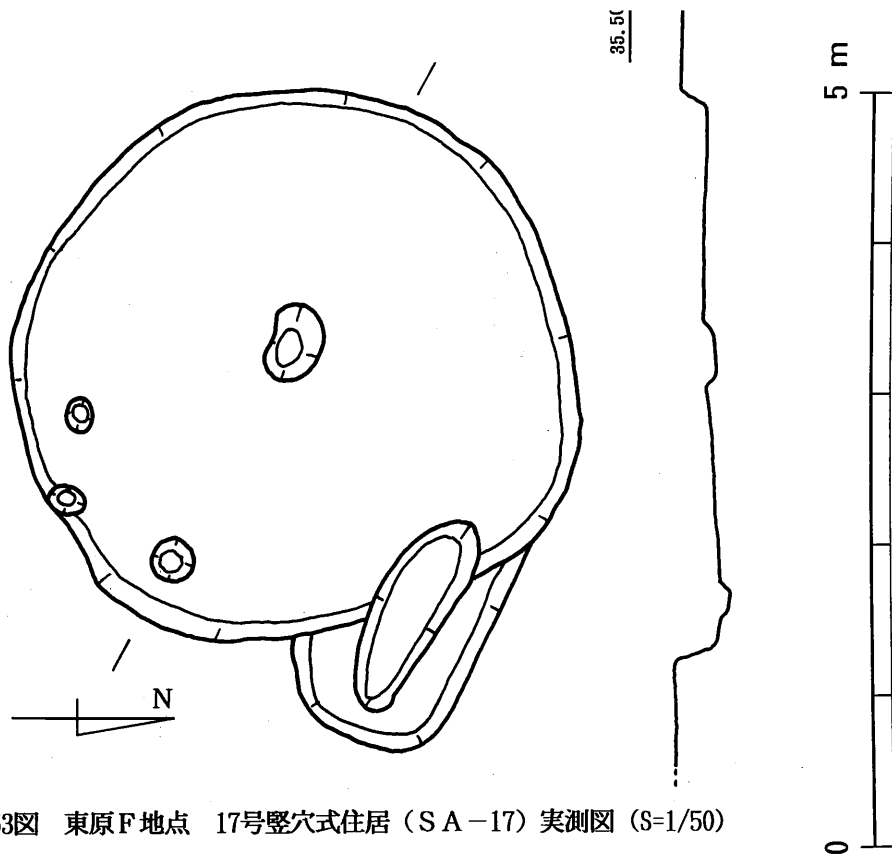

第53図 東原F地点 17号竪穴式住居 (SA-17) 実測図 (S=1/50)

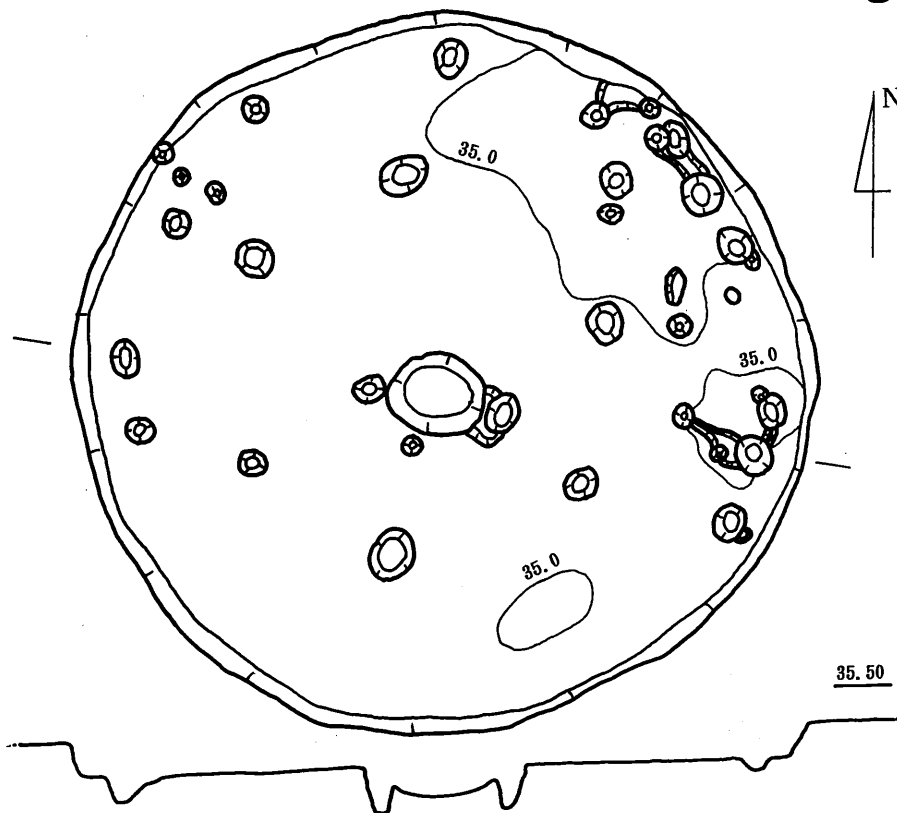

第54図 東原F地点 18号竪穴式住居 (SA-18) 実測図 (S=1/50)

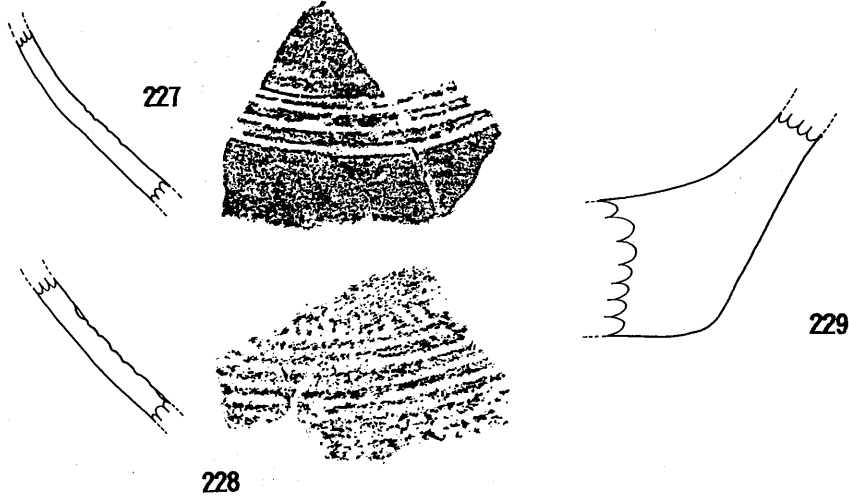
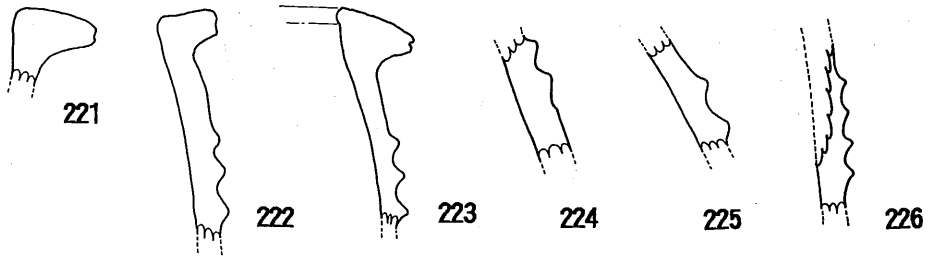

第55图 東原F地点 17号竪穴式住居出土土器片実測图

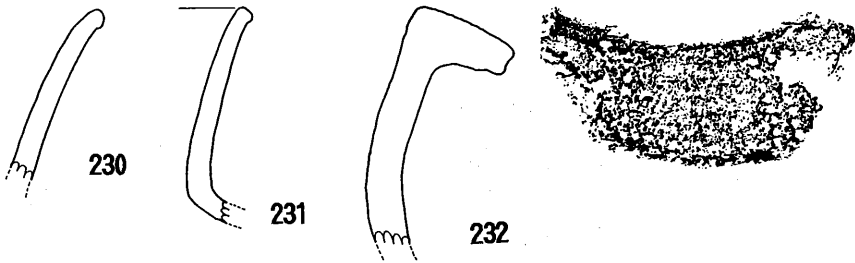
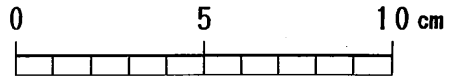

第56图 東原F地点 18号竪穴式住居出土土器片実測图(1)

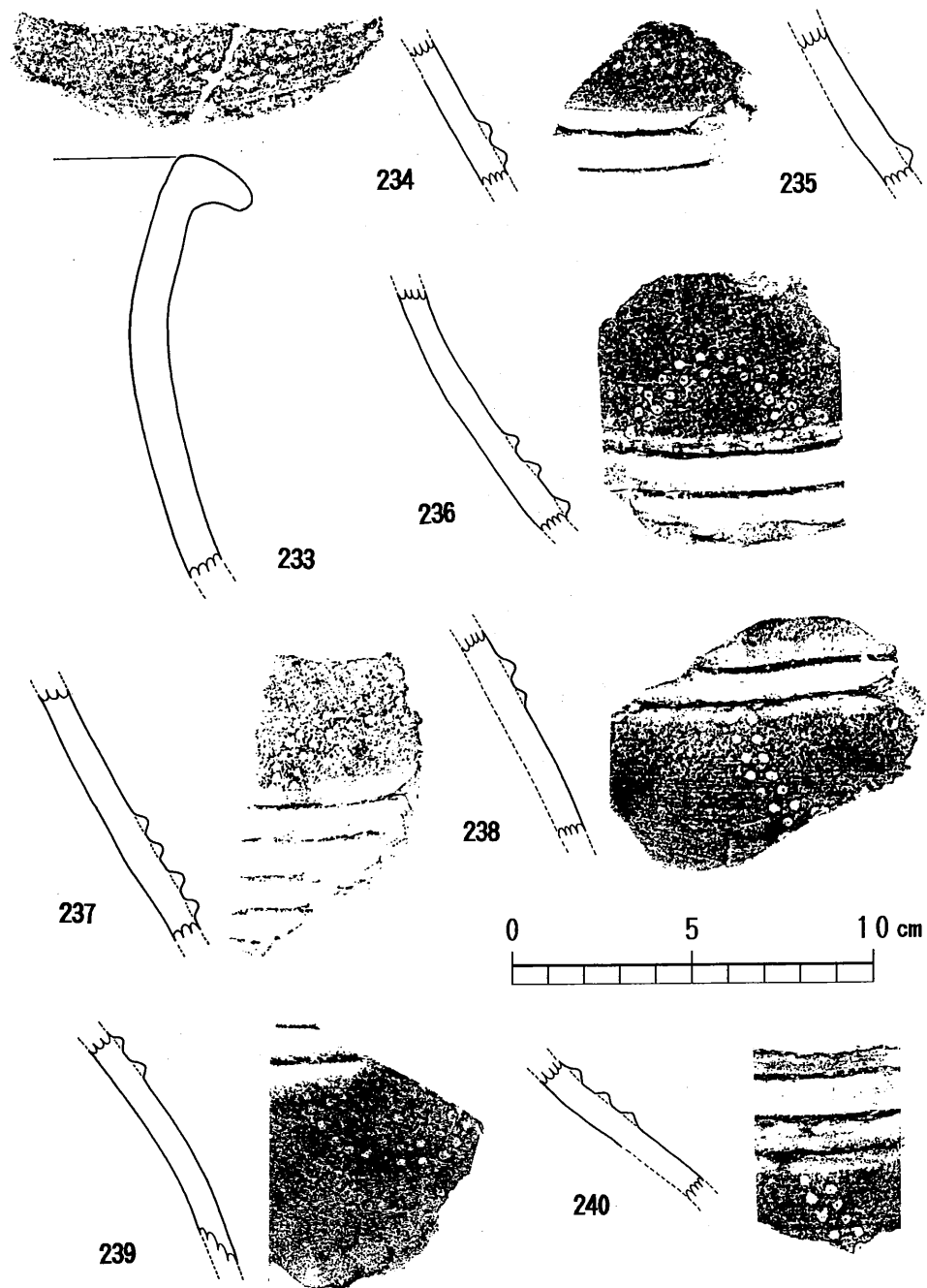

第57图 東原F地点 18号竪穴式住居出土土器片実測图(2)

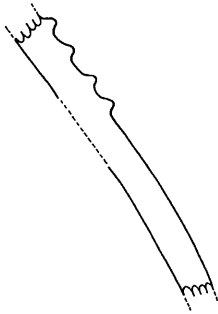
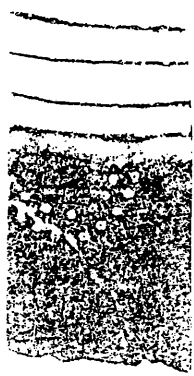

241

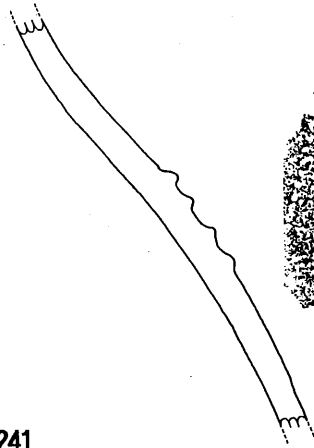

242

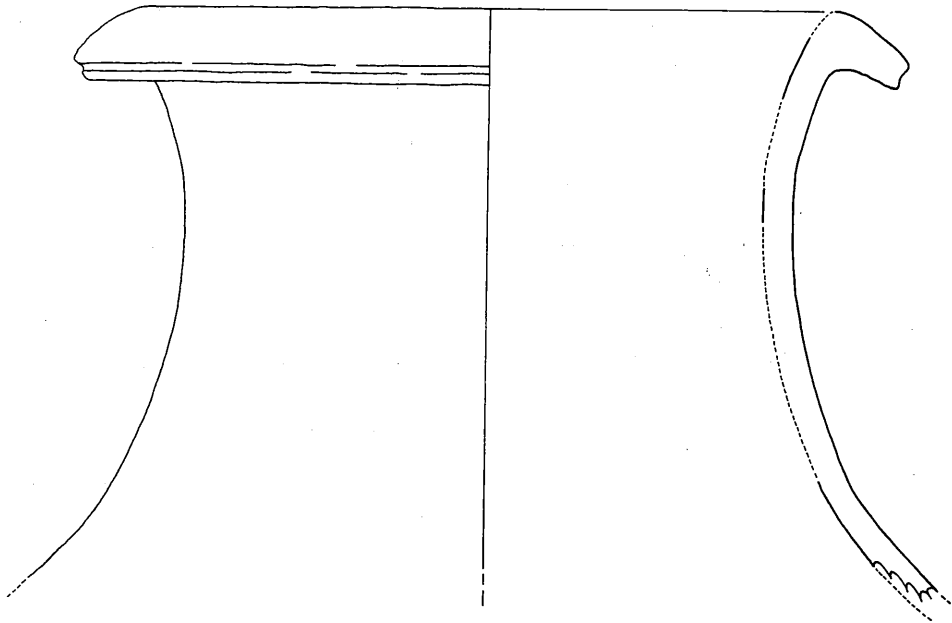
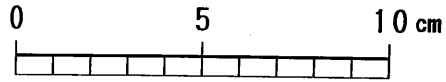

243

第58图 東原F地点 18号竪穴式住居出土土器片实测图(3)

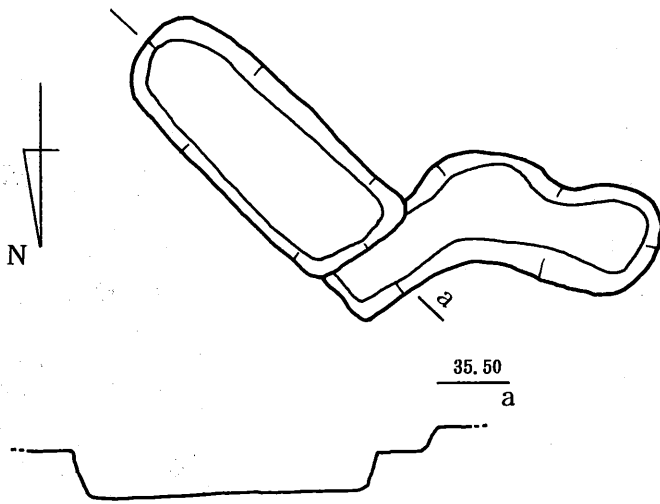

第59图 東原F地点 1号土壇(SC-1)実測図 (S=1/50)

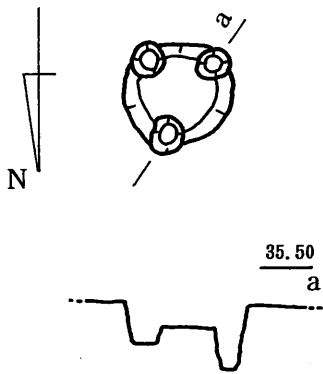
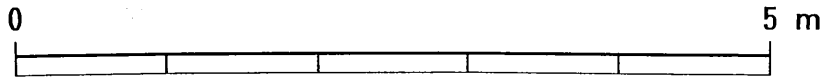

第60图
2号土壇(SC-2)実測図 (S=1/50)

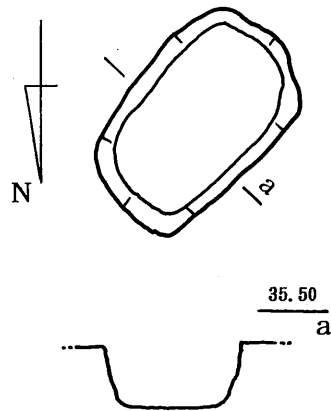

第61图
3号土壇(SC-3)実測図 (S=1/50)

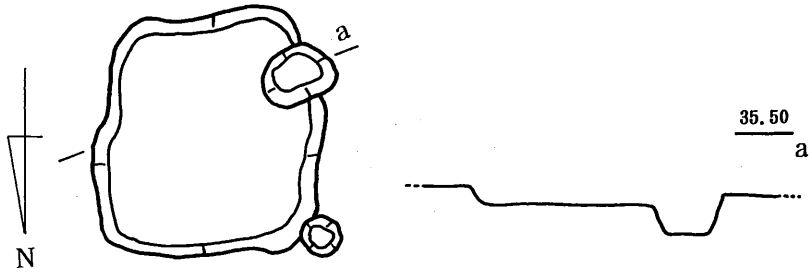

第62图 東京F地点 4号土壙(SC-3)実測図 (S=1/50)

第63图
東京F地点 5号土壙(SC-2)実測図 (S=1/50)

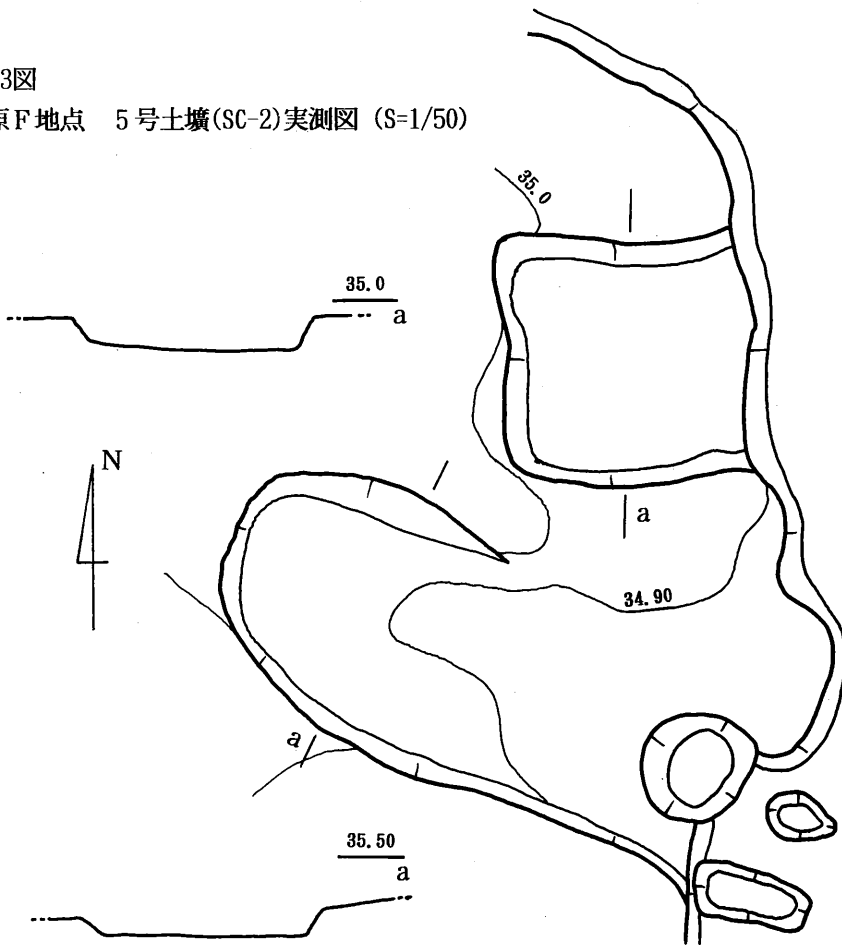

第64图 東京F地点 6号土壙(SC-3)実測図 (S=1/50)



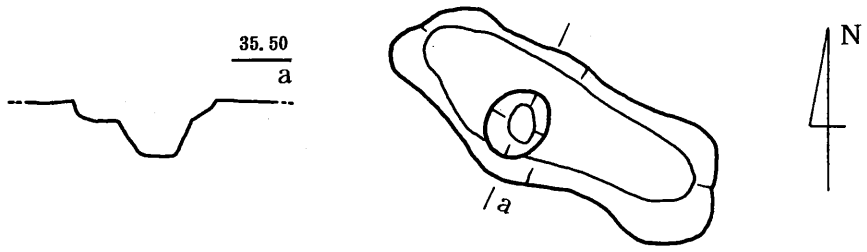

第65图 東原F地点 7号土壇(SC-3)実測図 (S=1/50)

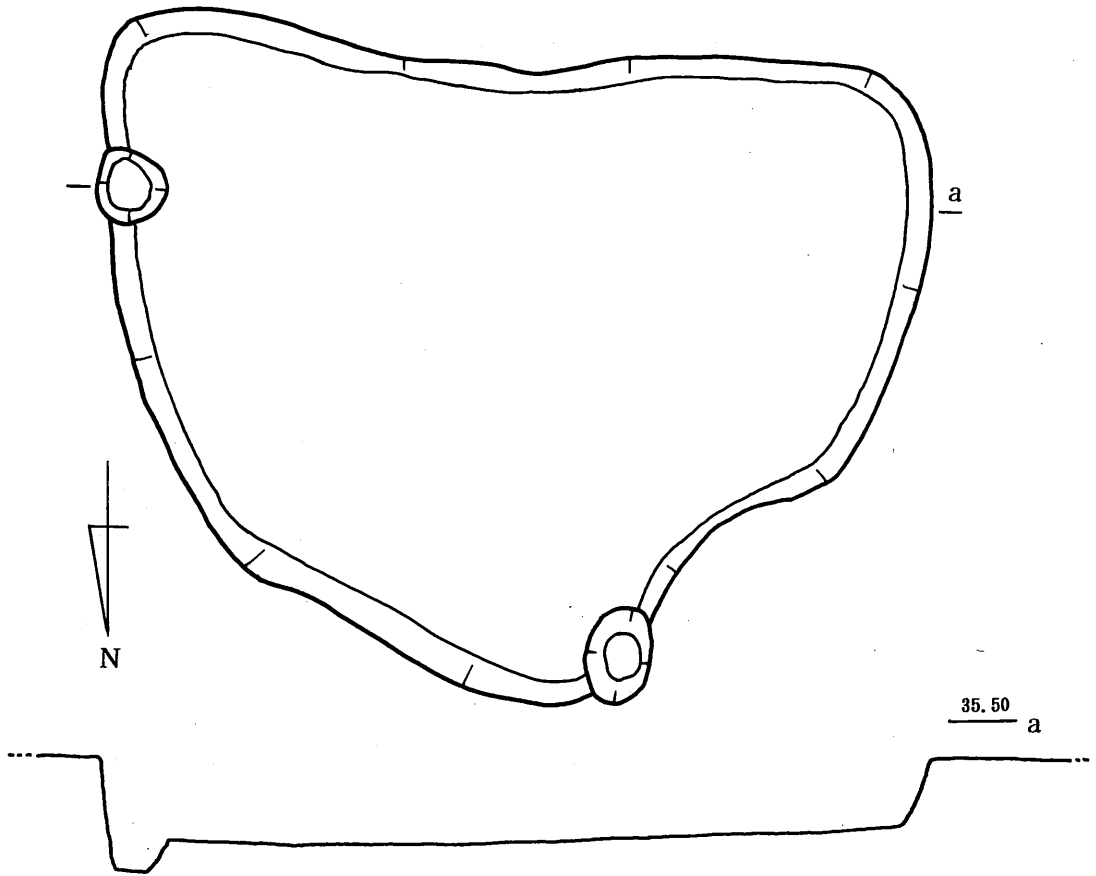
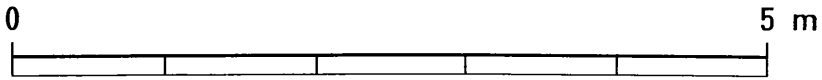

第66图 東原F地点 8号土壇(SC-2)実測図 (S=1/50)

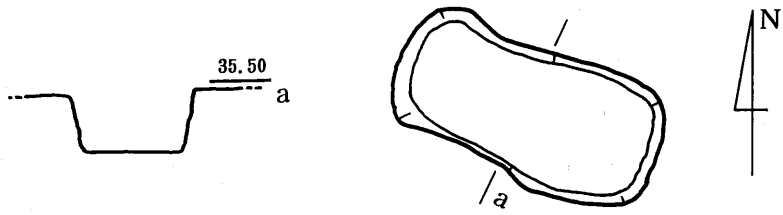

第67图 東原F地点 9号土壤(SC-3)実測図 (S=1/50)

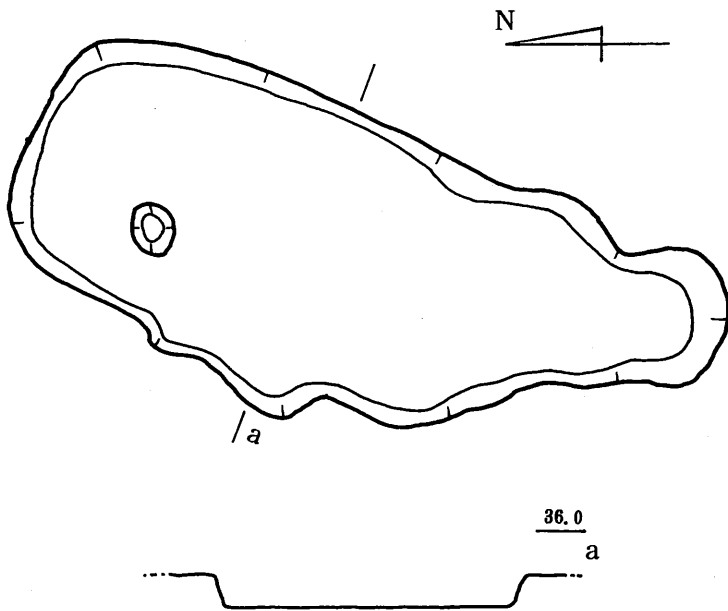
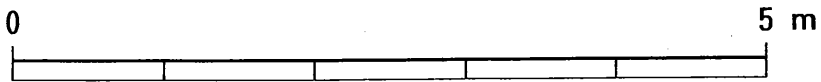

第68图 東原F地点 10号土壤(SC-3)実測図 (S=1/50)

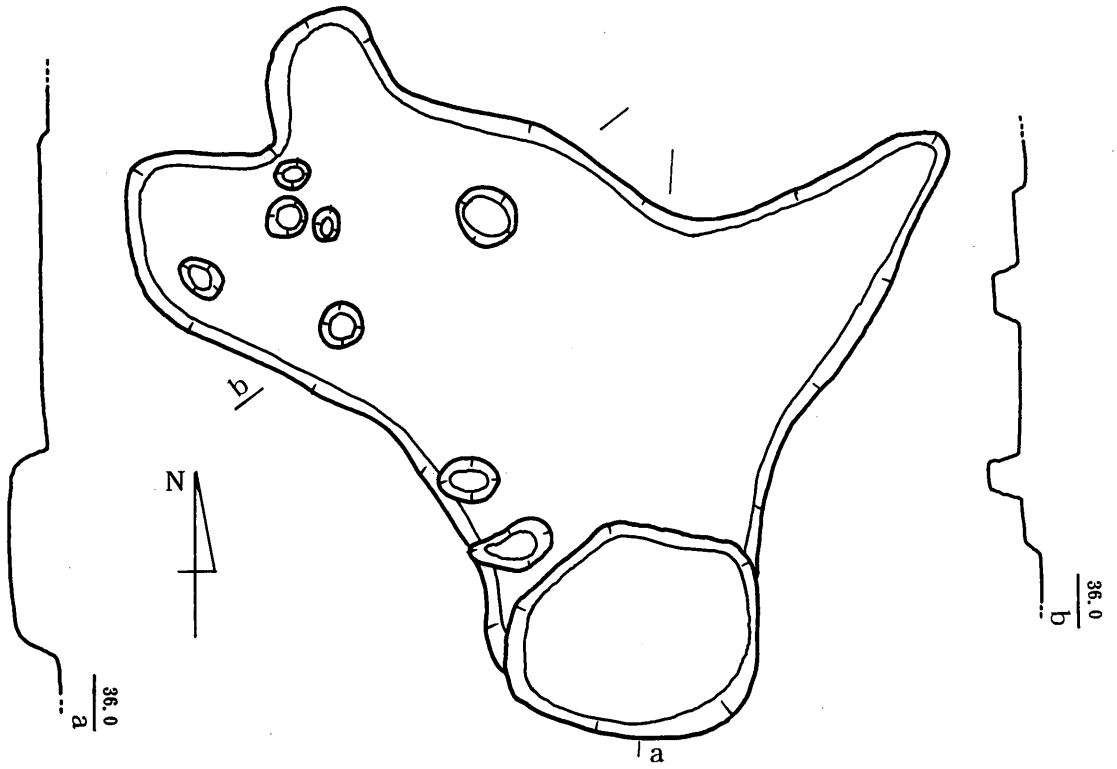

第69図 東原F地点 11号土壇(SC-3)実測図 (S=1/50)

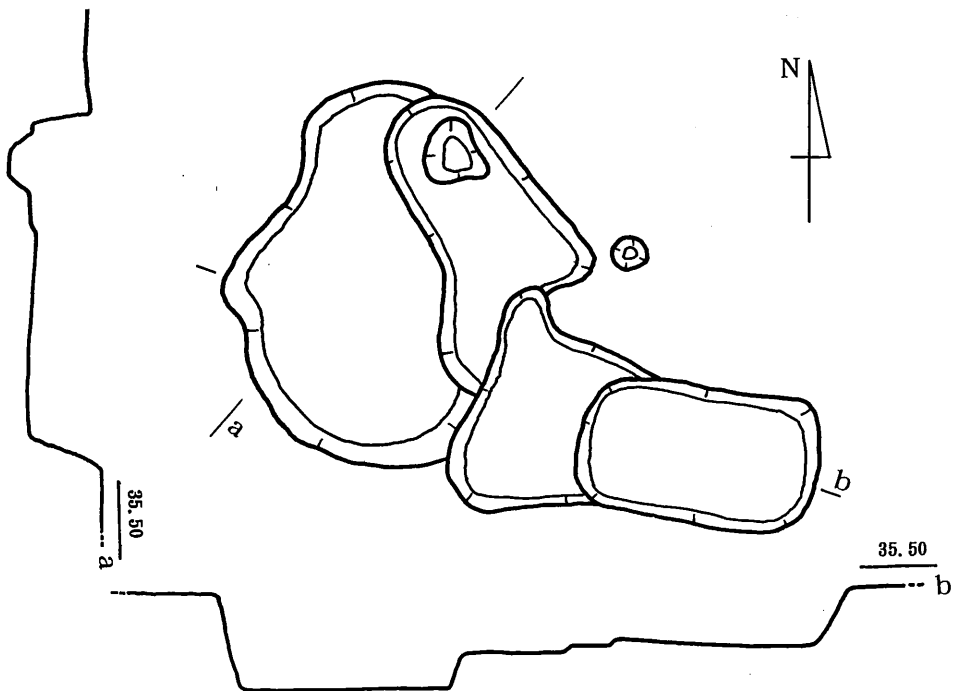

第70図 東原F地点 12号土壇(SC-3)実測図 (S=1/50)

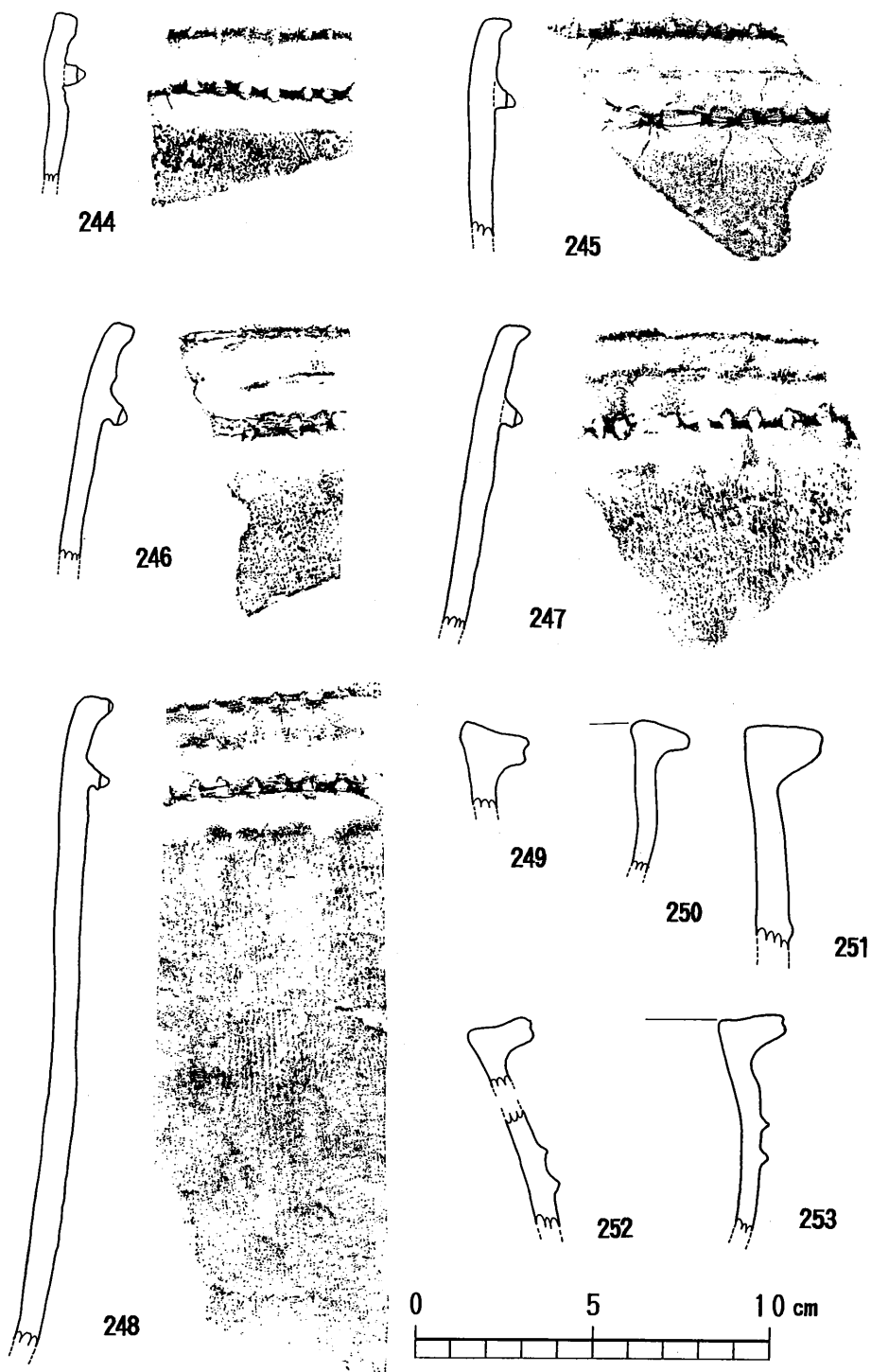

第71图 東京F地点 1号土坑实测出土土器片实测图(1)

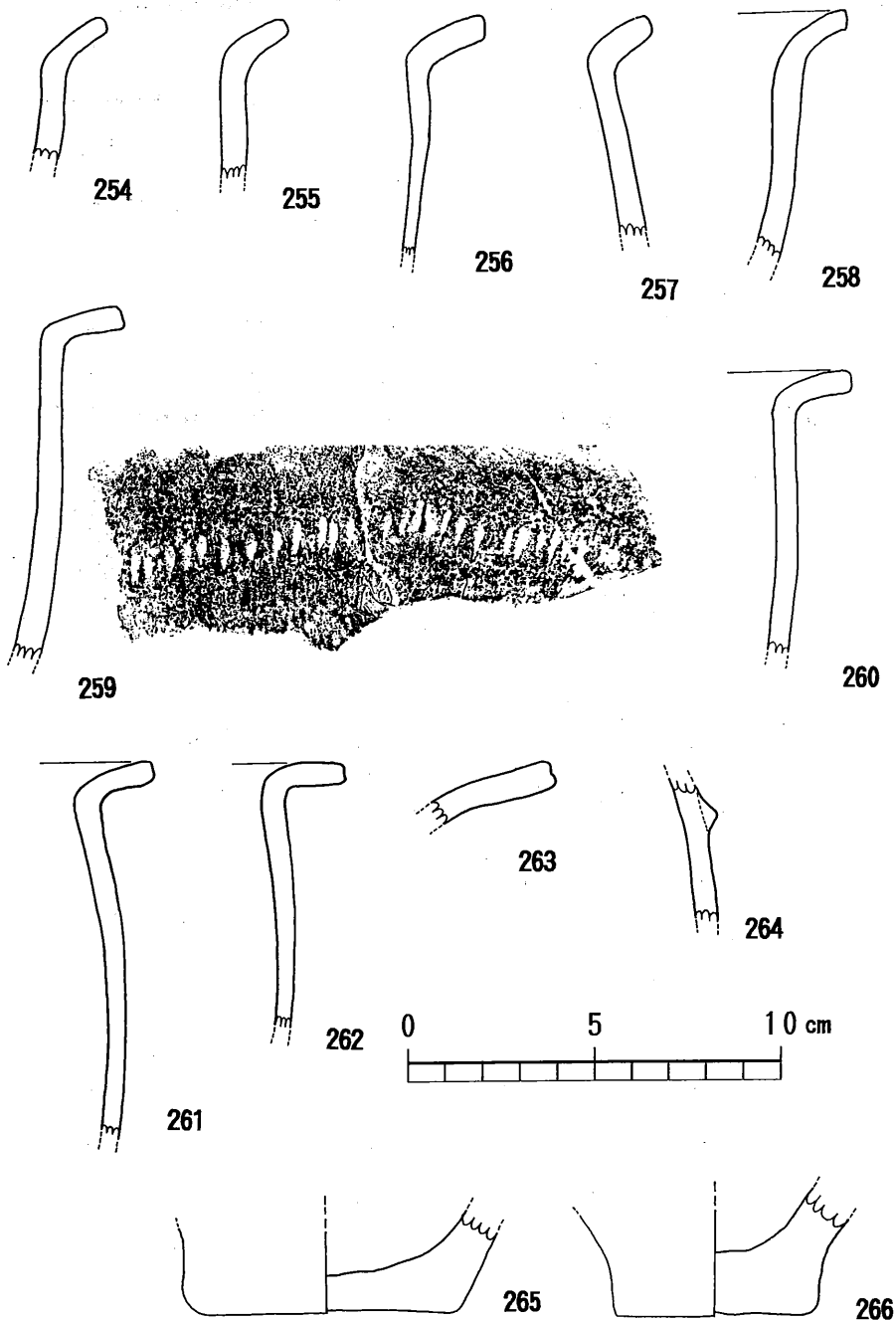

第72图 東原F地点 1号土壤実測出土土器片実測図(2)

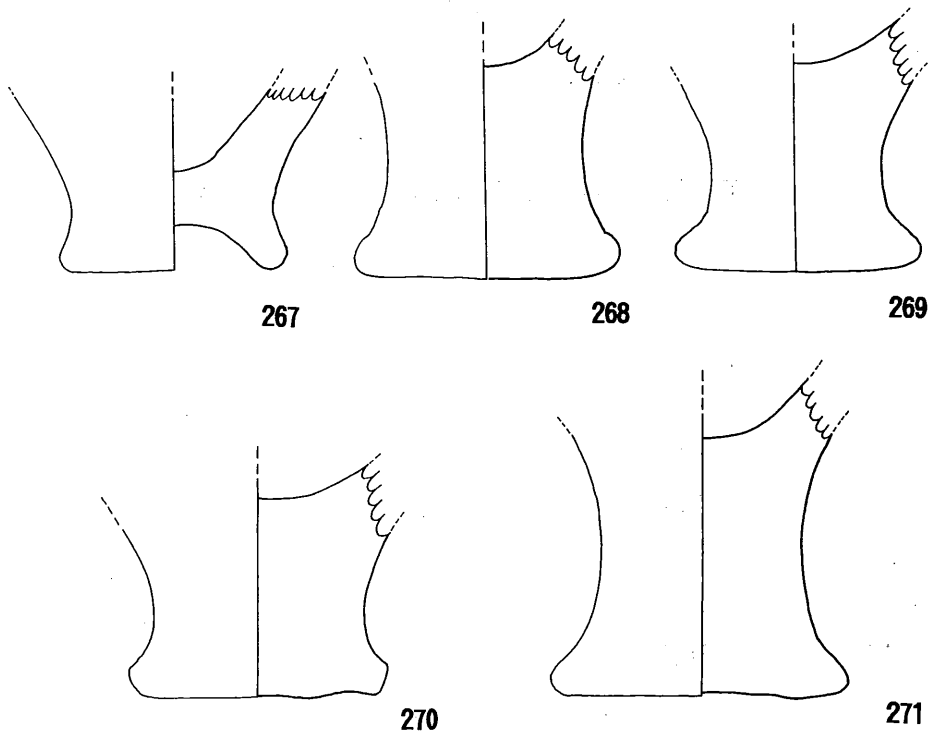

第73图 東原F地点 1号土壤実測出土土器片実測図(3)

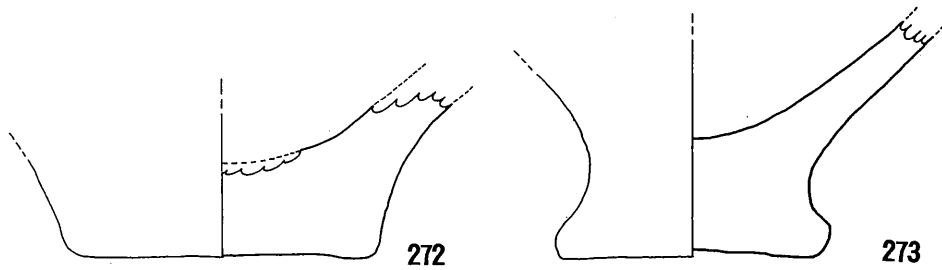
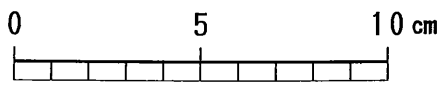

第74图 東原F地点 2号土壤実測出土土器片実測図



第75图 東原F地点 3号土壤実測出土土器片実測図

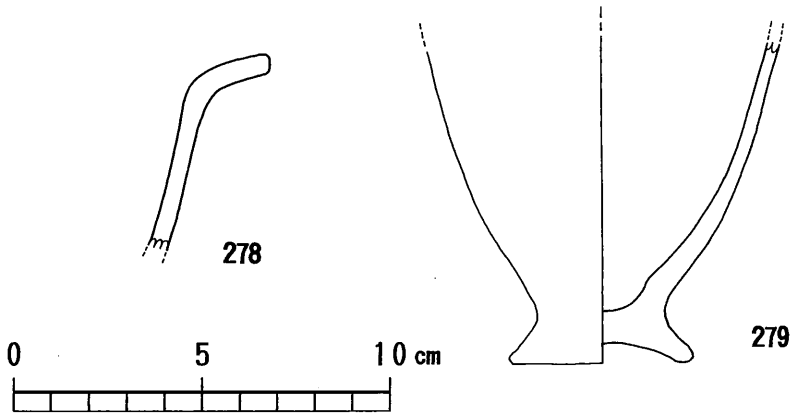

第76图 東原F地点 4号土壤実測出土土器片実測図

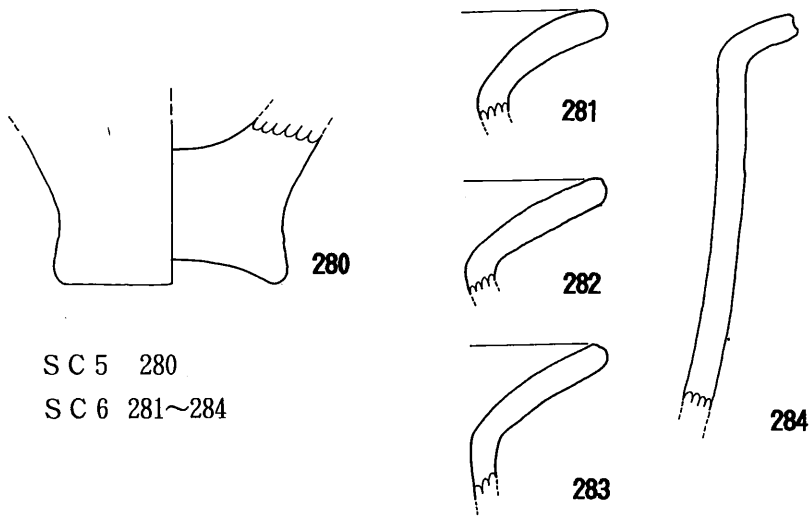

第77图 東原F地点 5・6号土壤実測出土土器片実測図

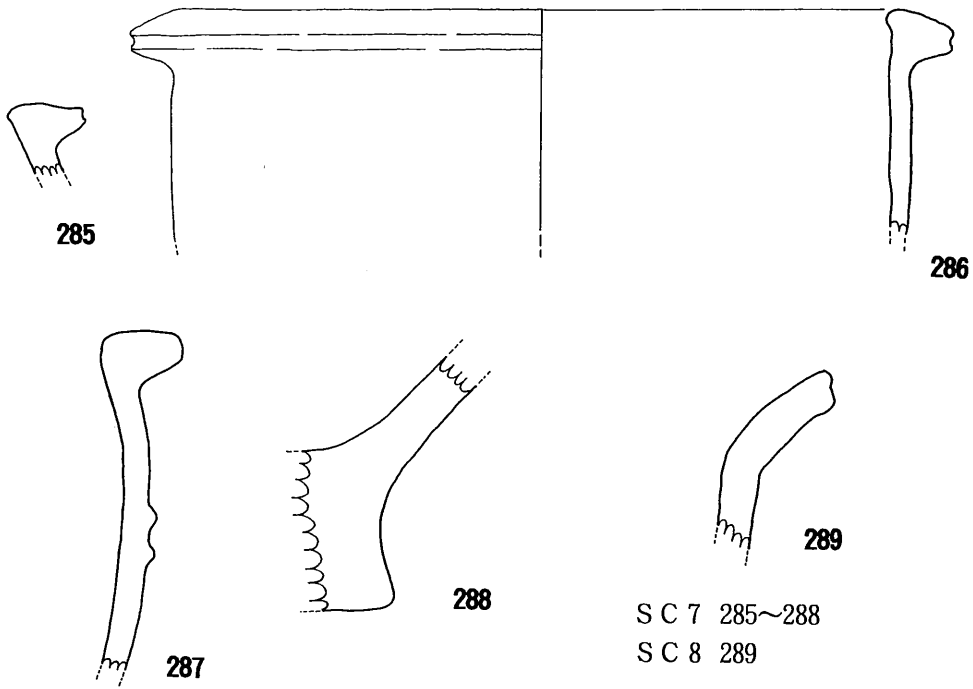

第78图 東原F地点 7・8号土壇実測出土土器片実測図

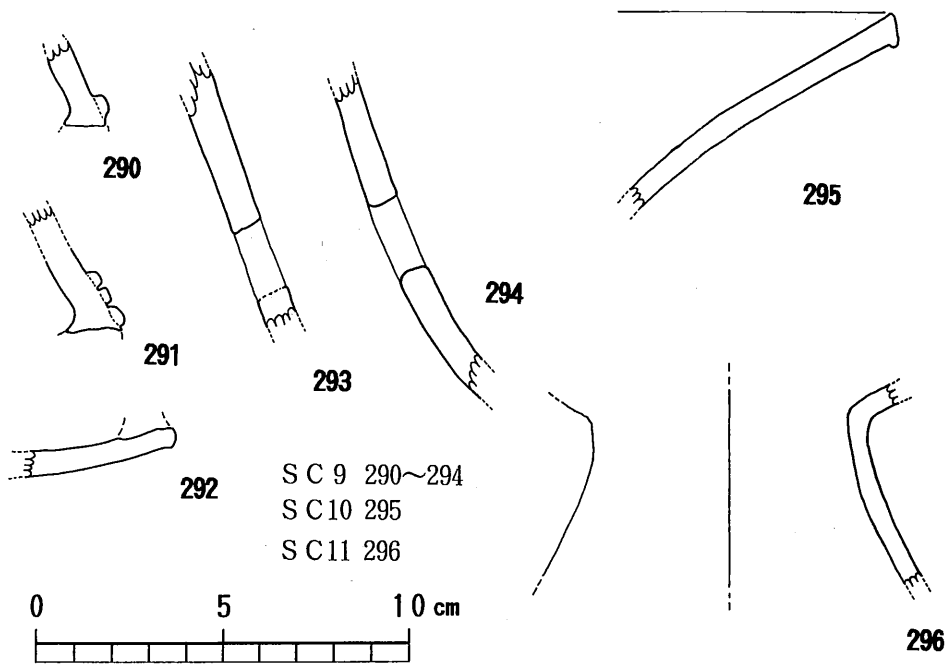

第79图 東原F地点 9・10・11号土壇実測出土土器片実測図

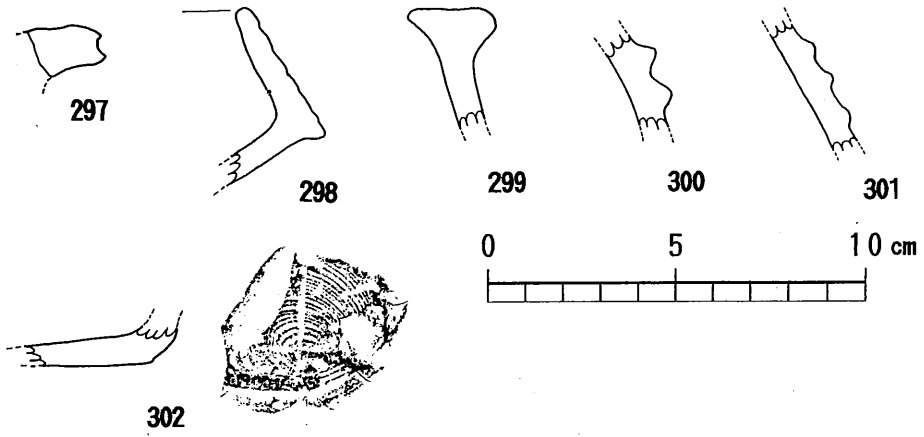

第80图 東原F地点 12号土壤实测出土土器片实测图

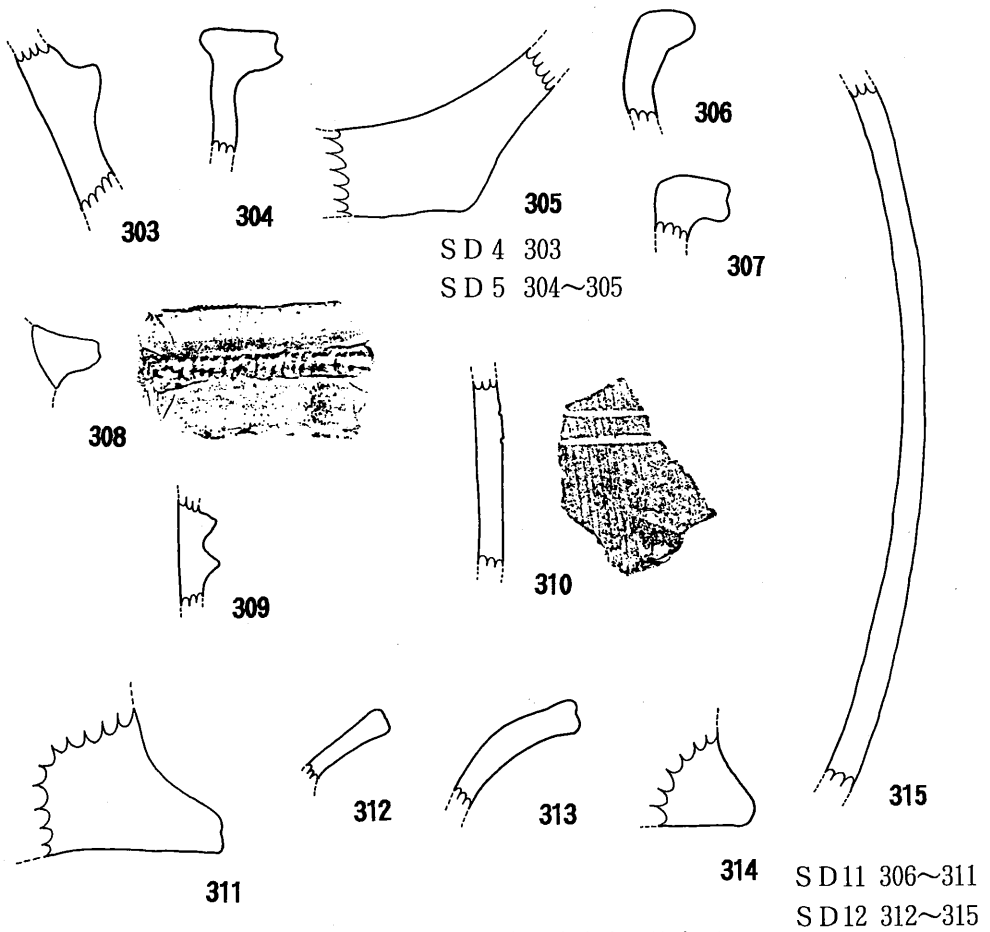

第81图 東原F地点 土壤墓实测出土土器片实测图

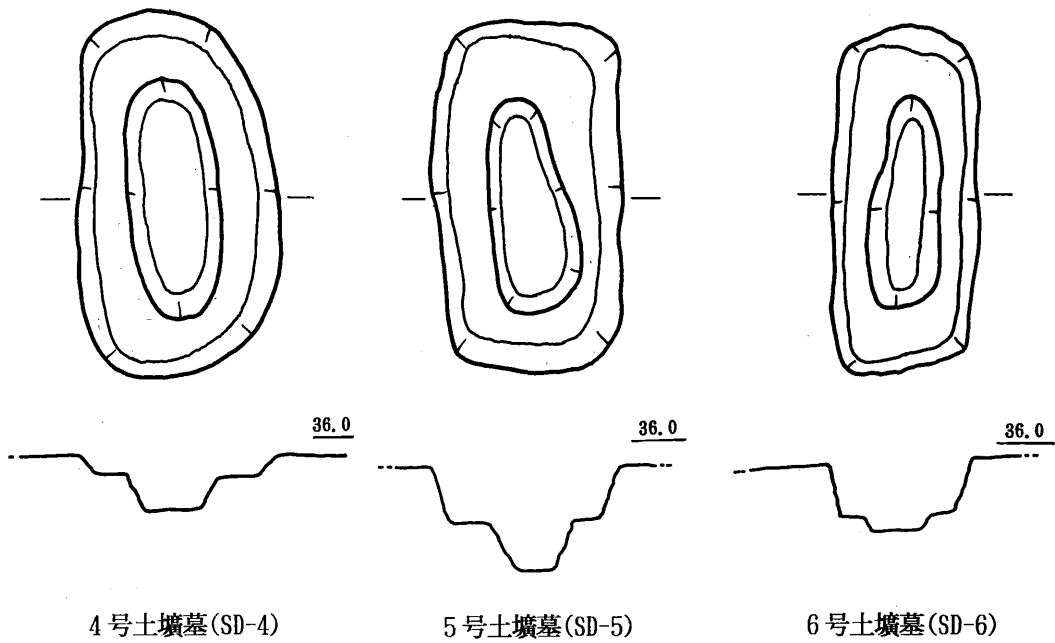
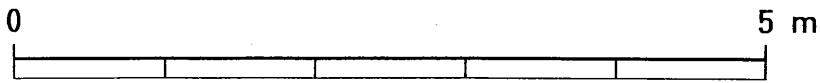
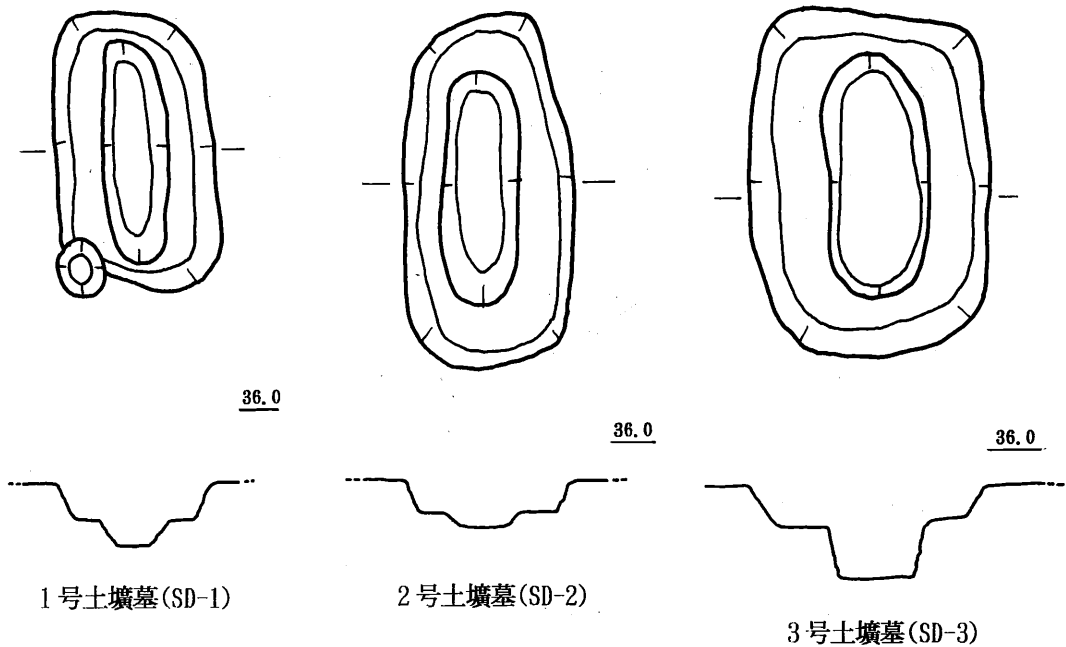

第82图 東原F地点 土墳墓实测图(1) (S=1/50)

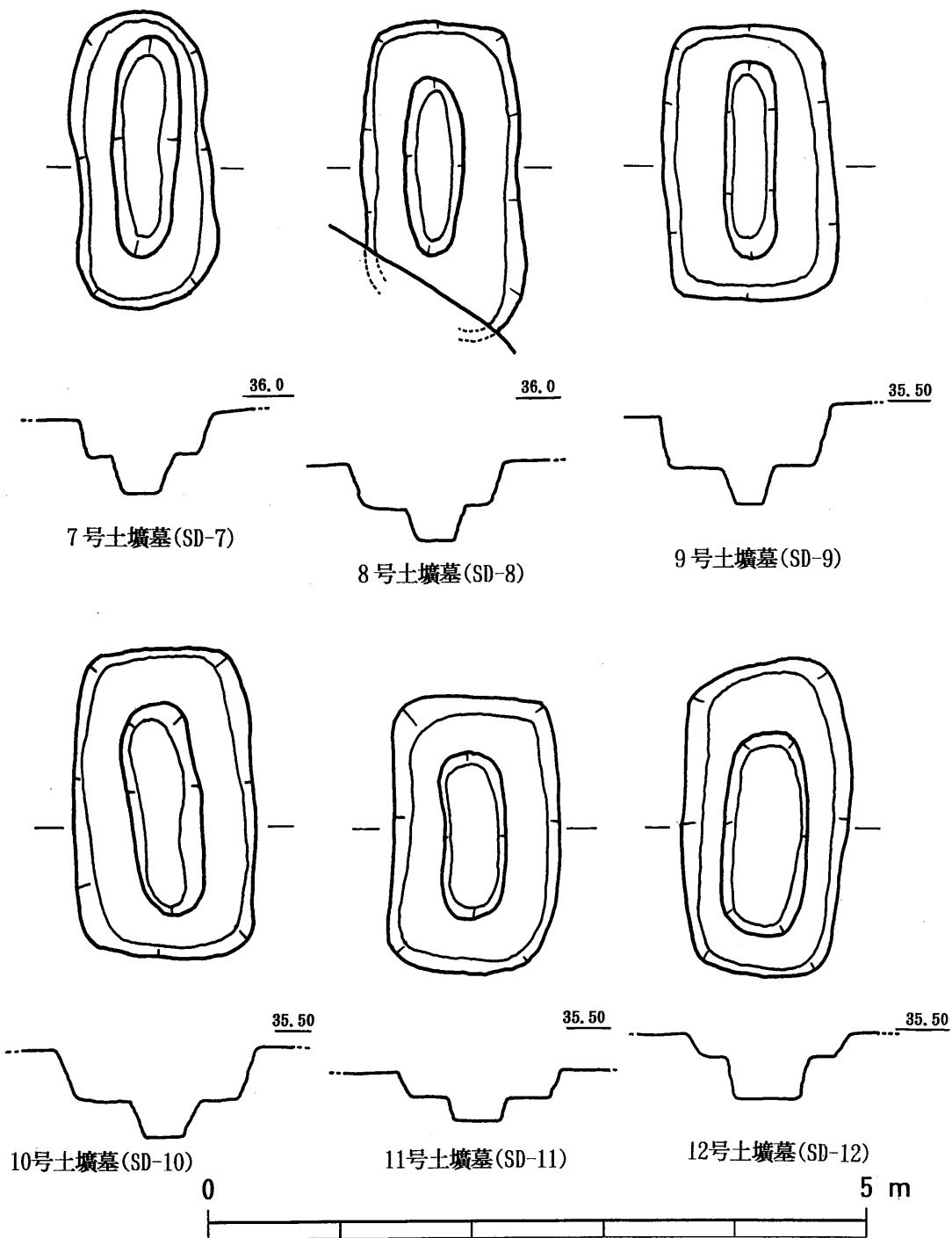

第83图 東原F地点 土墳墓実測図(2) (S=1/50)

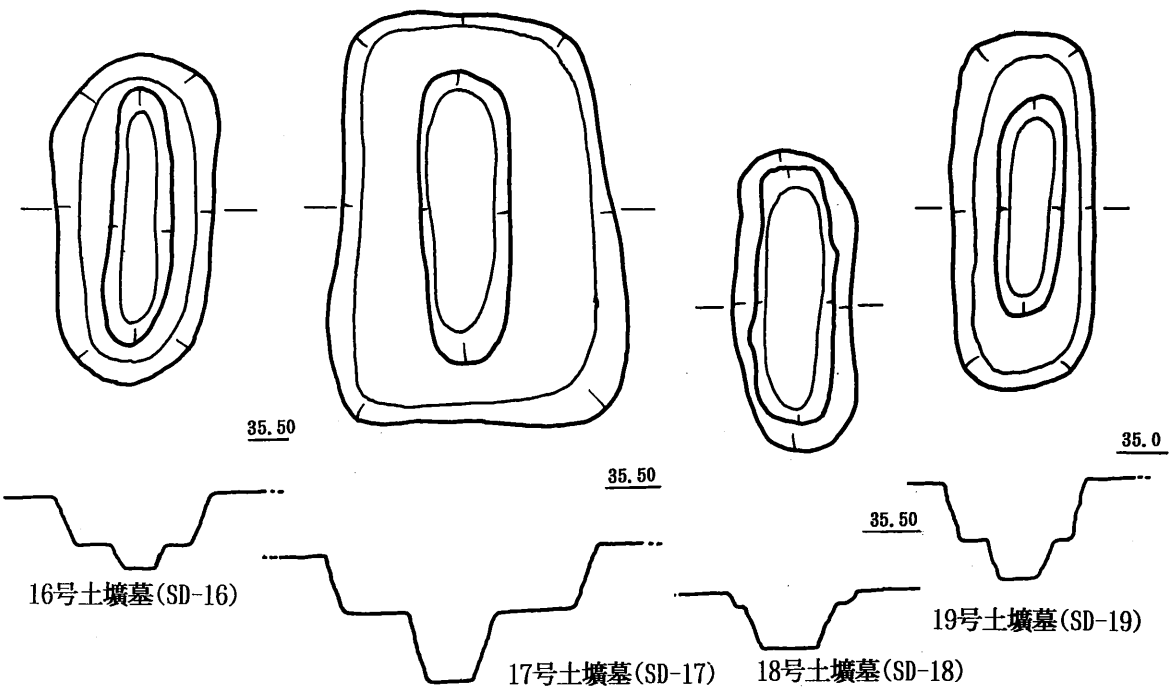
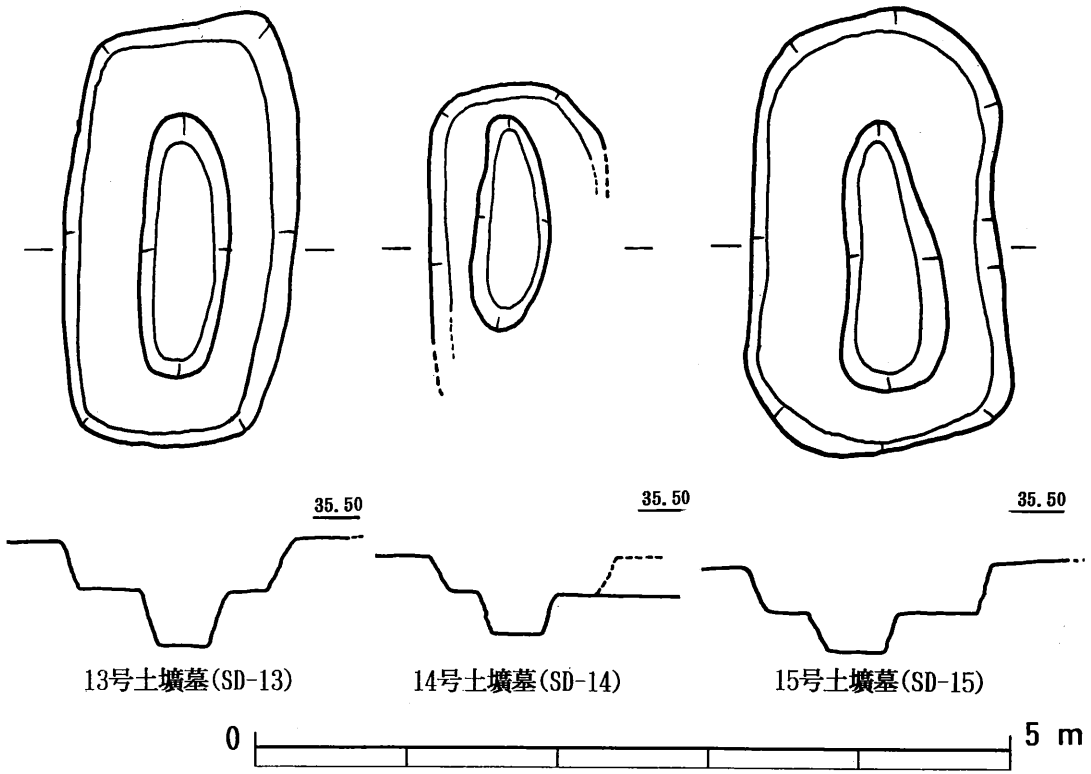

第84图 東原F地点 土墳墓实测图(3) (S=1/50)

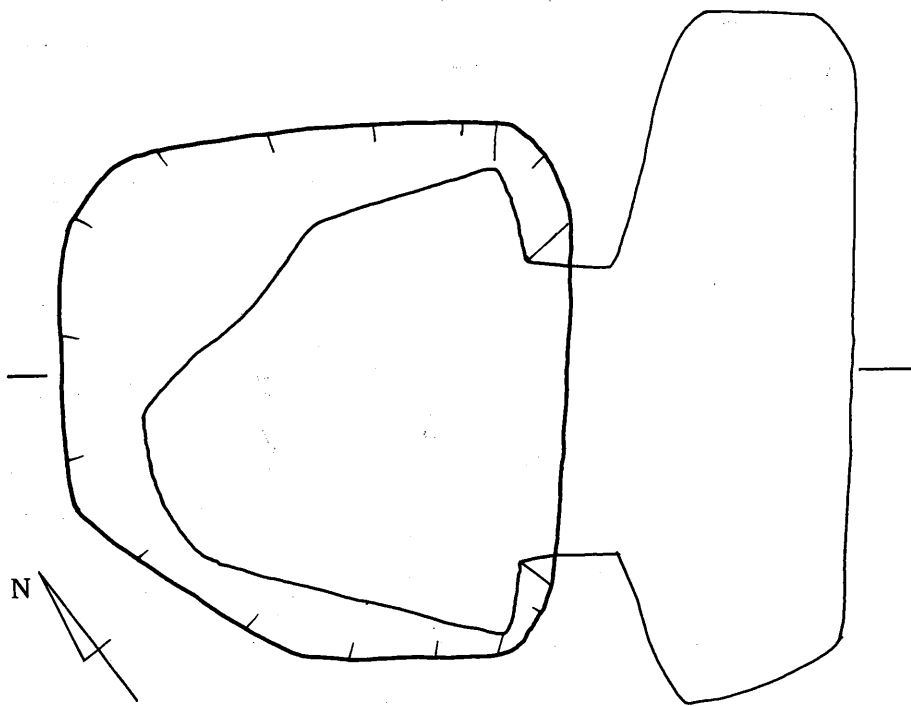
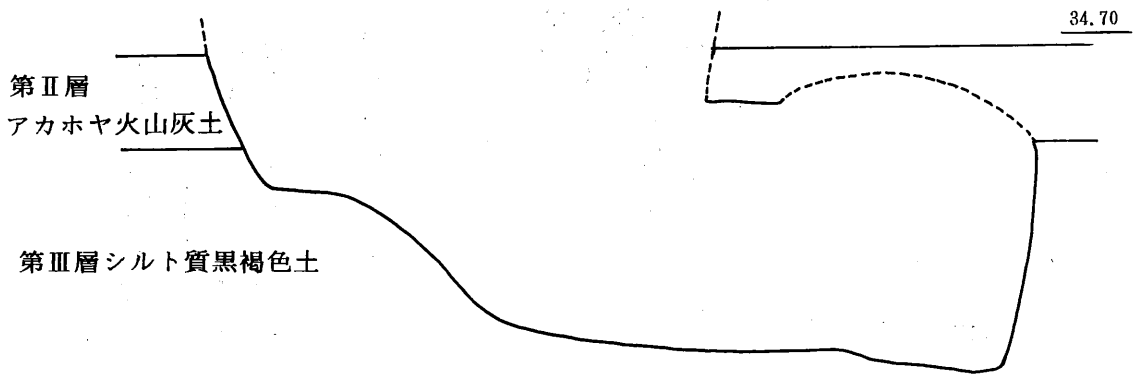

第85図 東原F地点 地下式横穴墓 (C2グリッド) 実測図

(S=1/20)

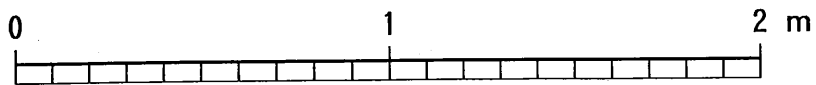

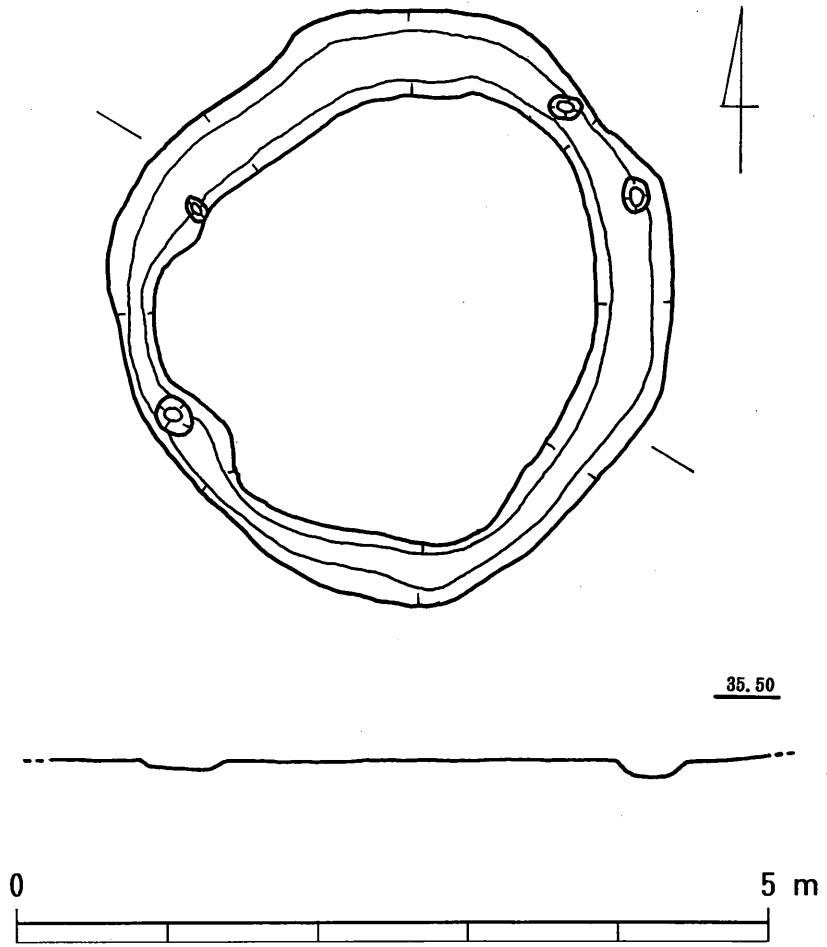

第86図 東原F地点 周溝状遺構実測図 (S=1/50)

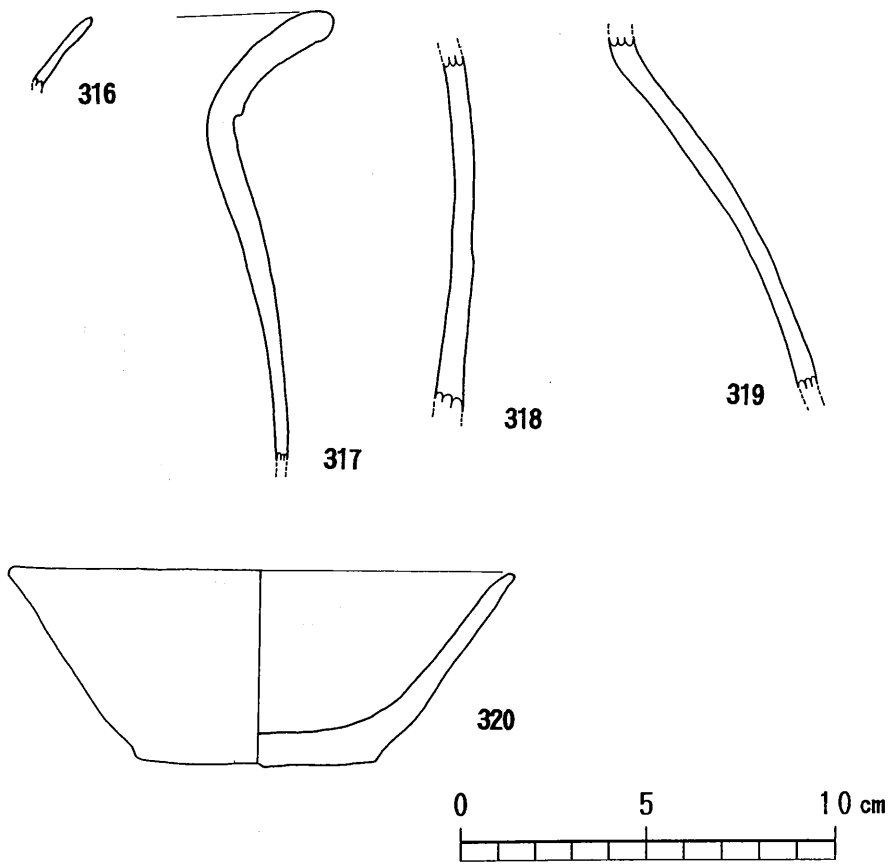

第87図 東原F地点 平安時代土壙出土土器片実測図

「平安時代土壙」は、F地点 i-7 グリッド・第6号竪穴住居跡の南西隅に、遺構と重なった状態で検出された。輪郭は不明瞭であるが、直径約80 cm程で、深さは6号住居の床面より若干深い程度（5 cm程）であった。

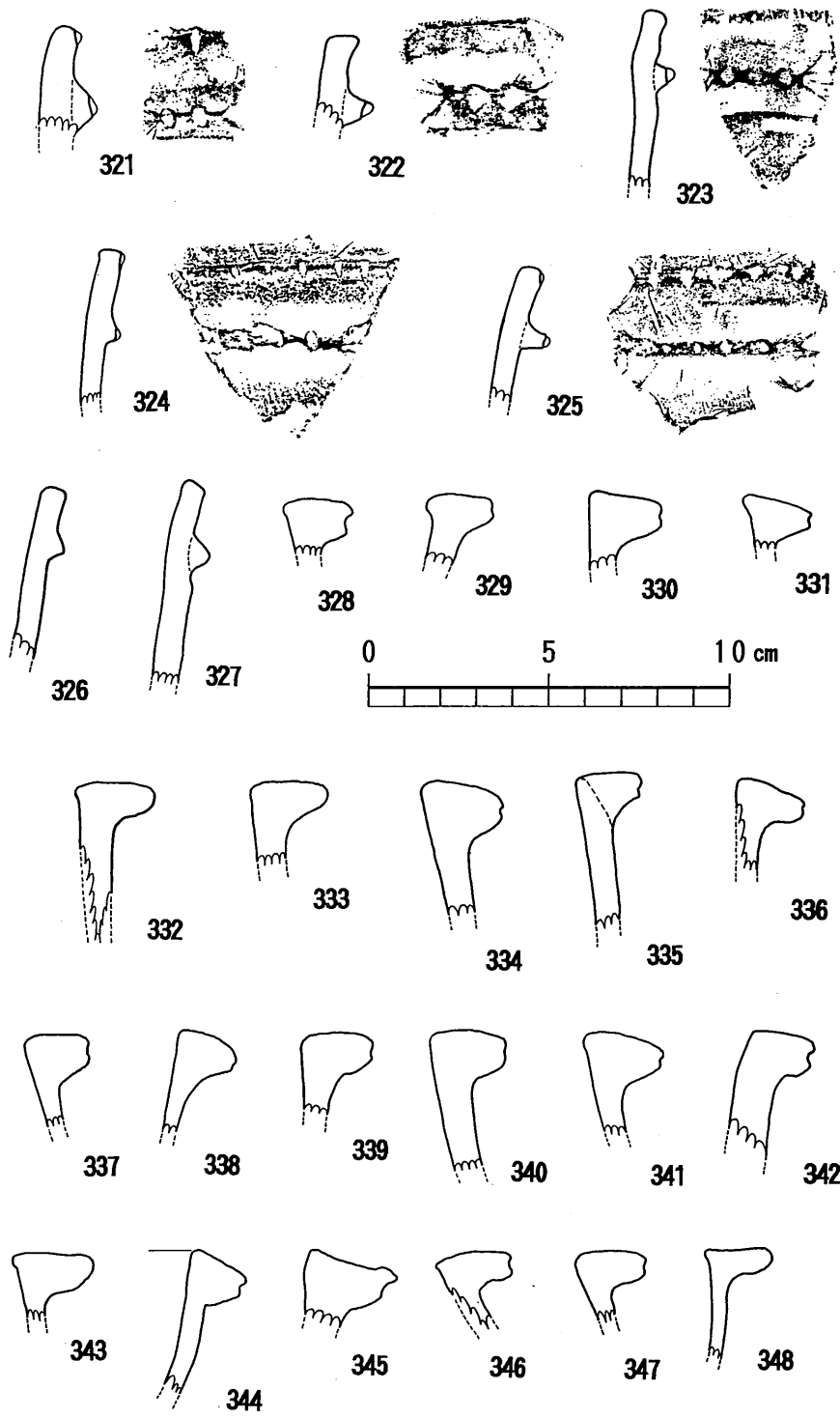

第88図 東原F地点 遺構に伴わない土器片実測図(1)

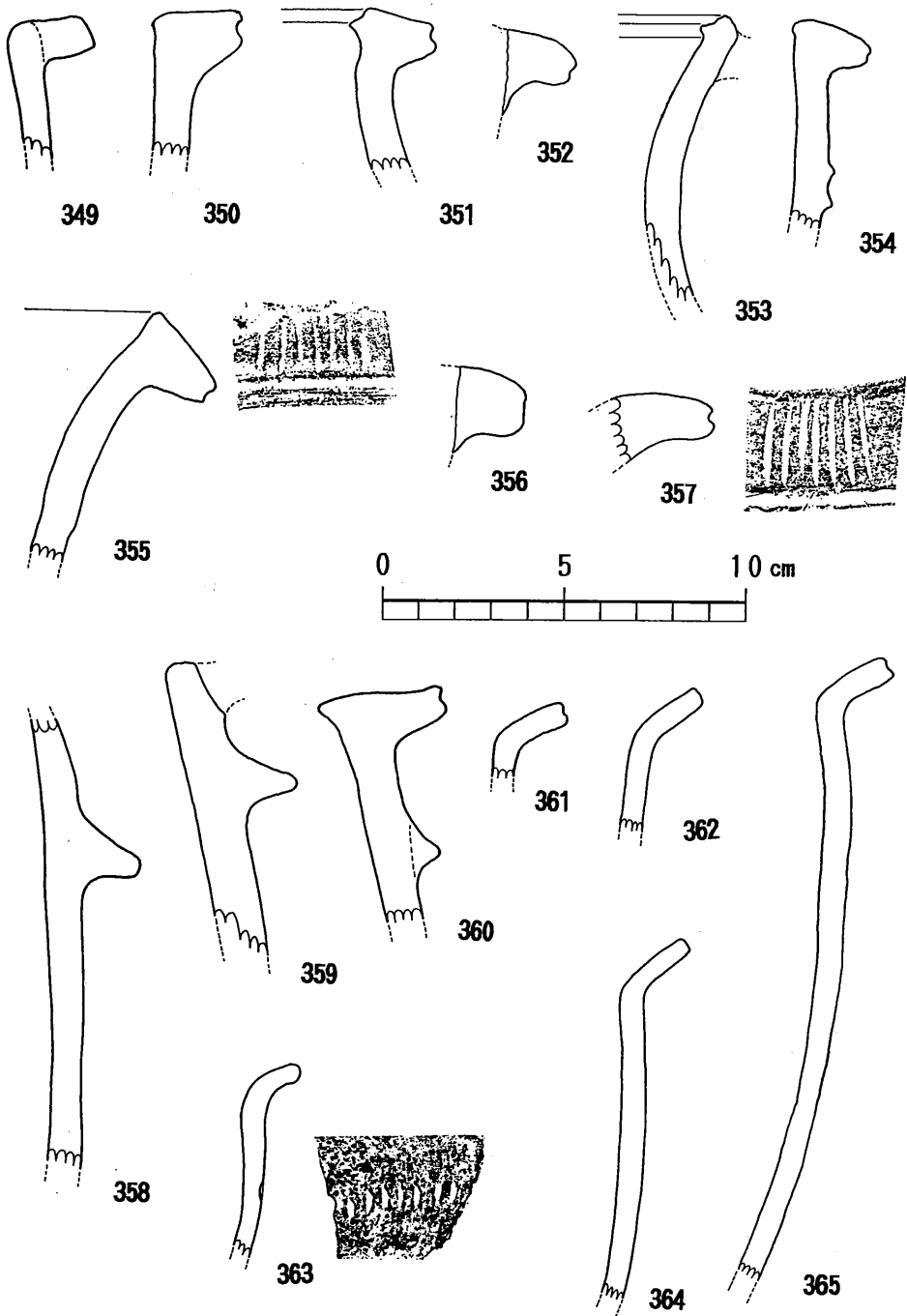

第89図 東原F地点 遺構に伴わない土器片実測図(2)

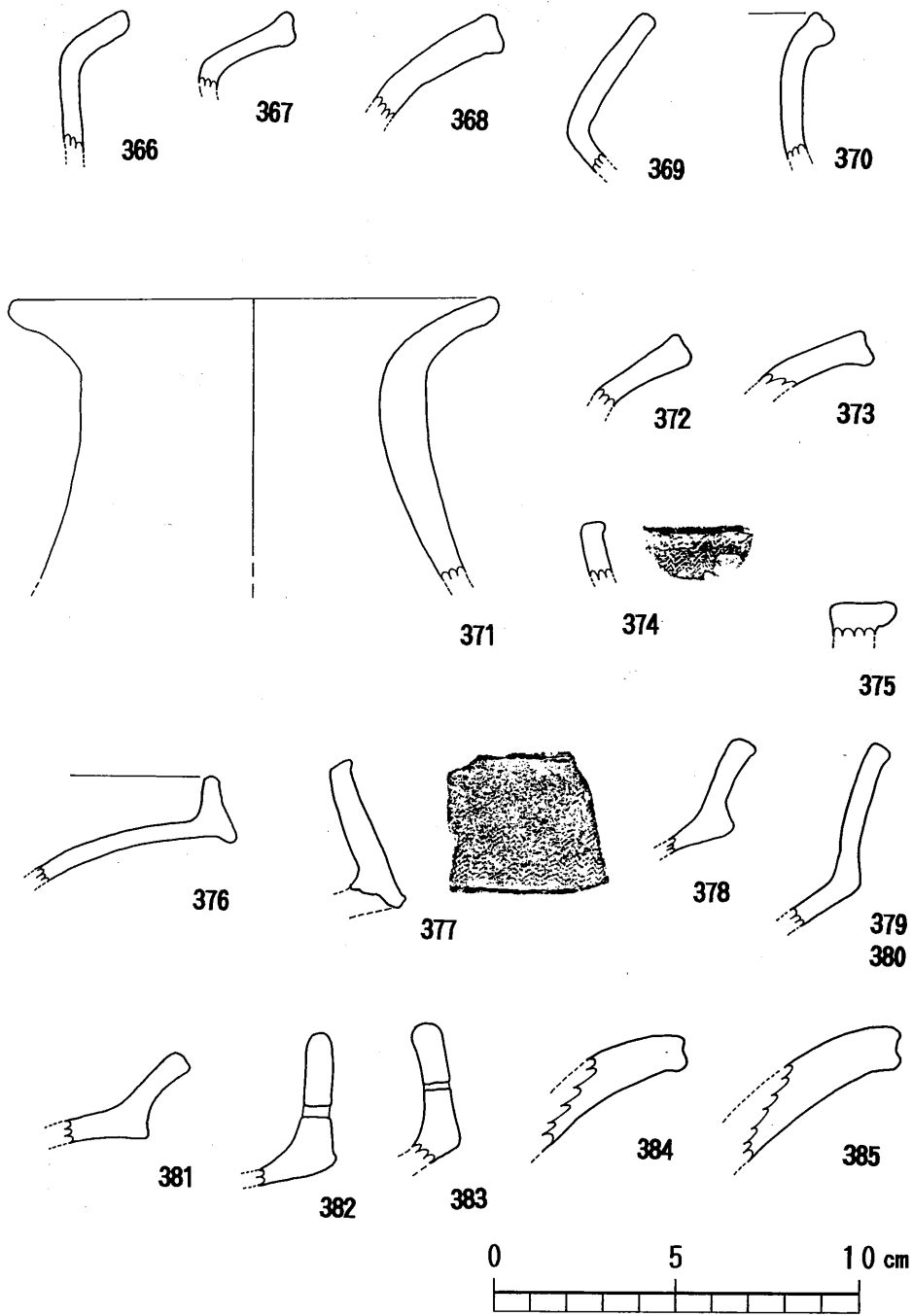

第90図 東原F地点 遺構に伴わない土器片実測図(3)

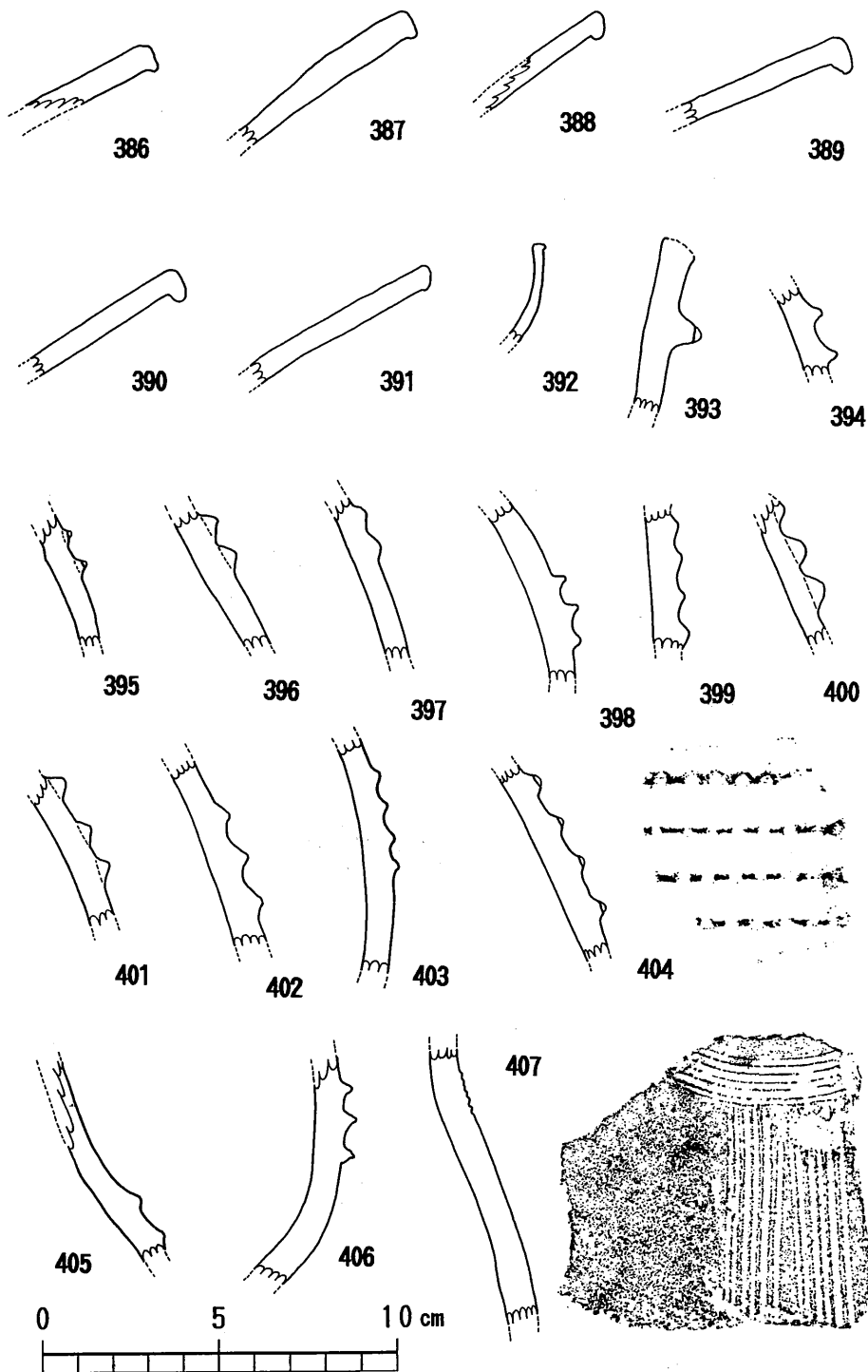

第91図 東原F地点 遺構に伴わない土器片実測図(4)

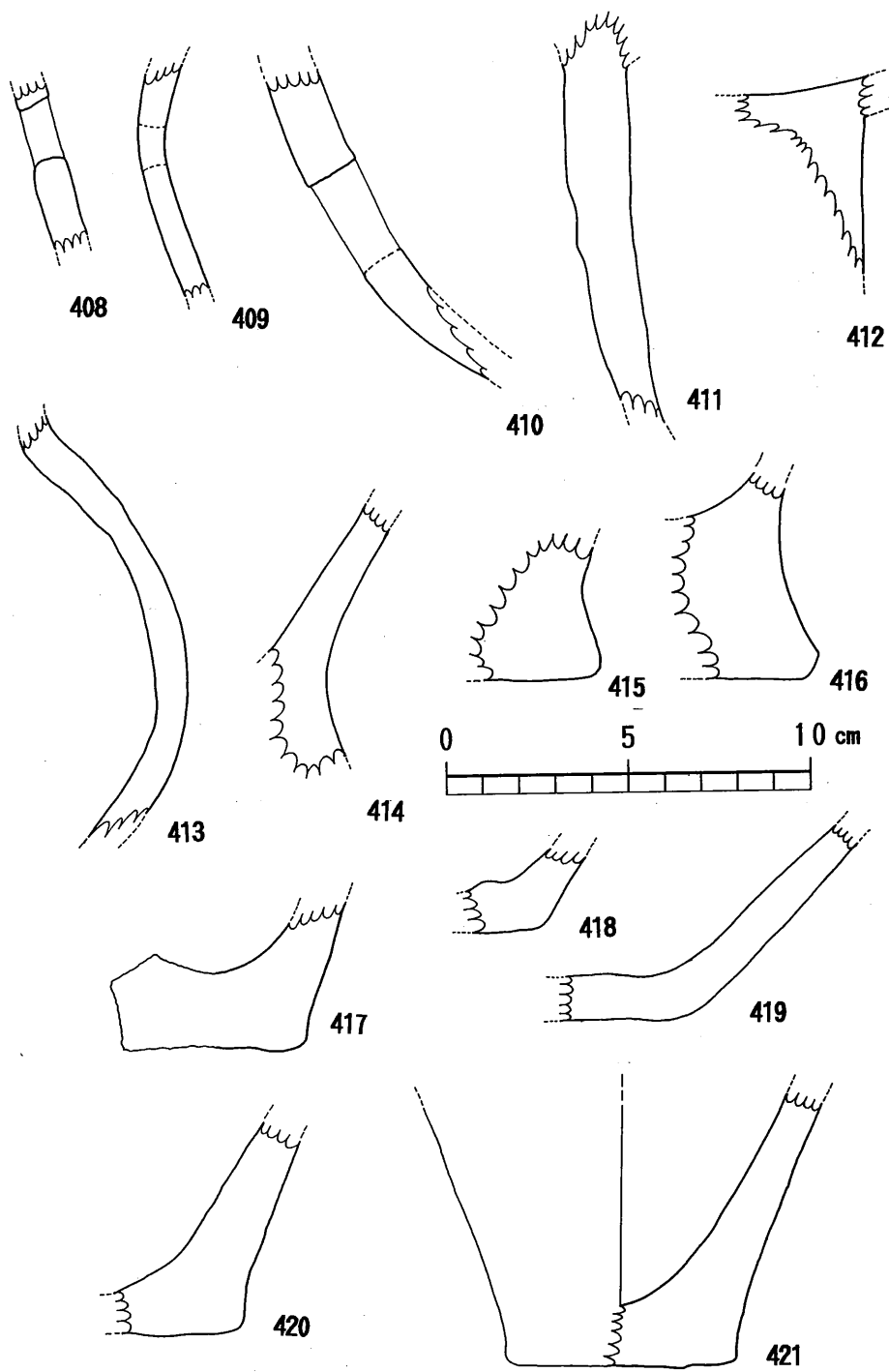

第92図 東原F地点 遺構に伴わない土器片実測図(5)

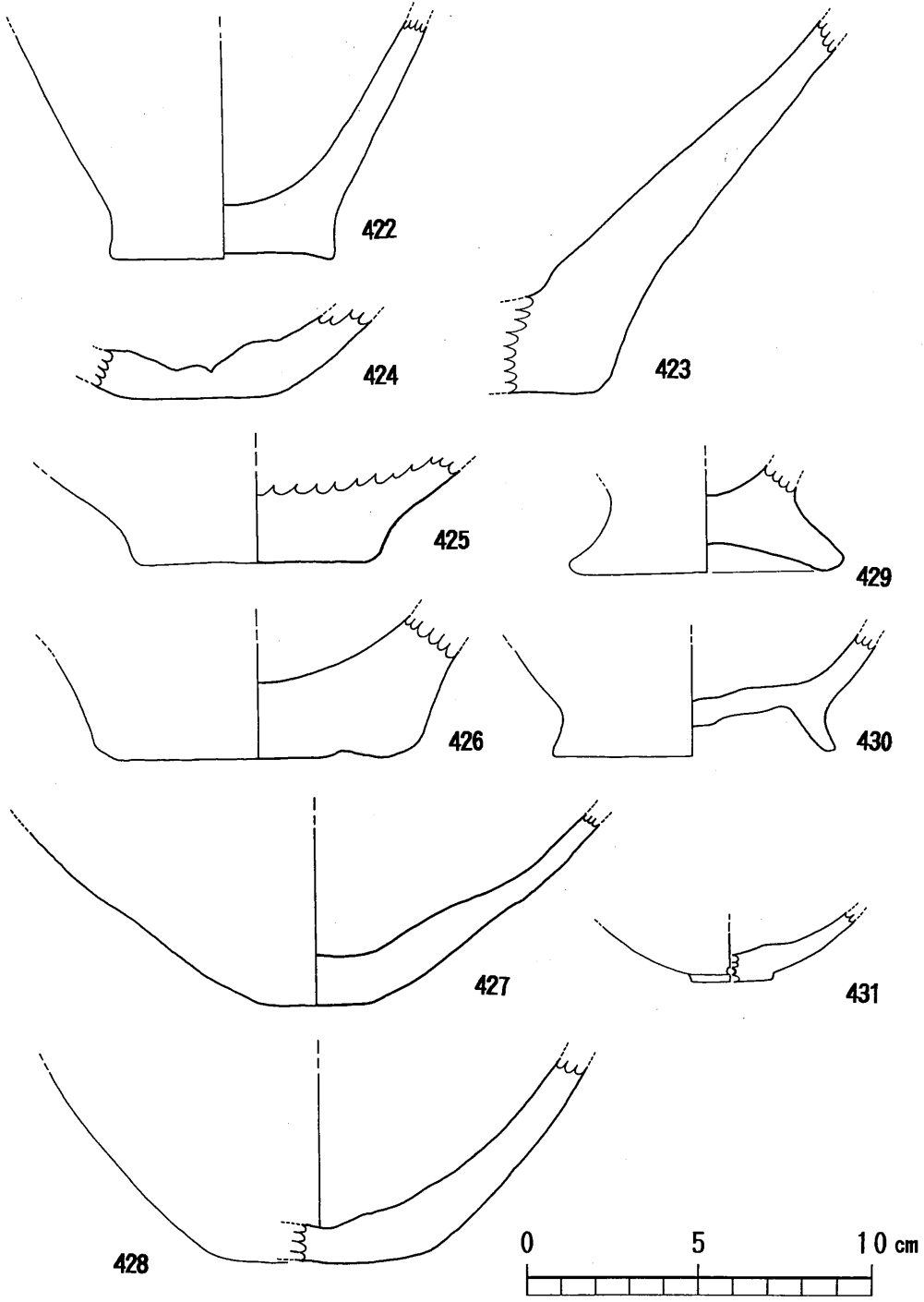

第93図 東原F地点 遺構に伴わない土器片実測図(6)

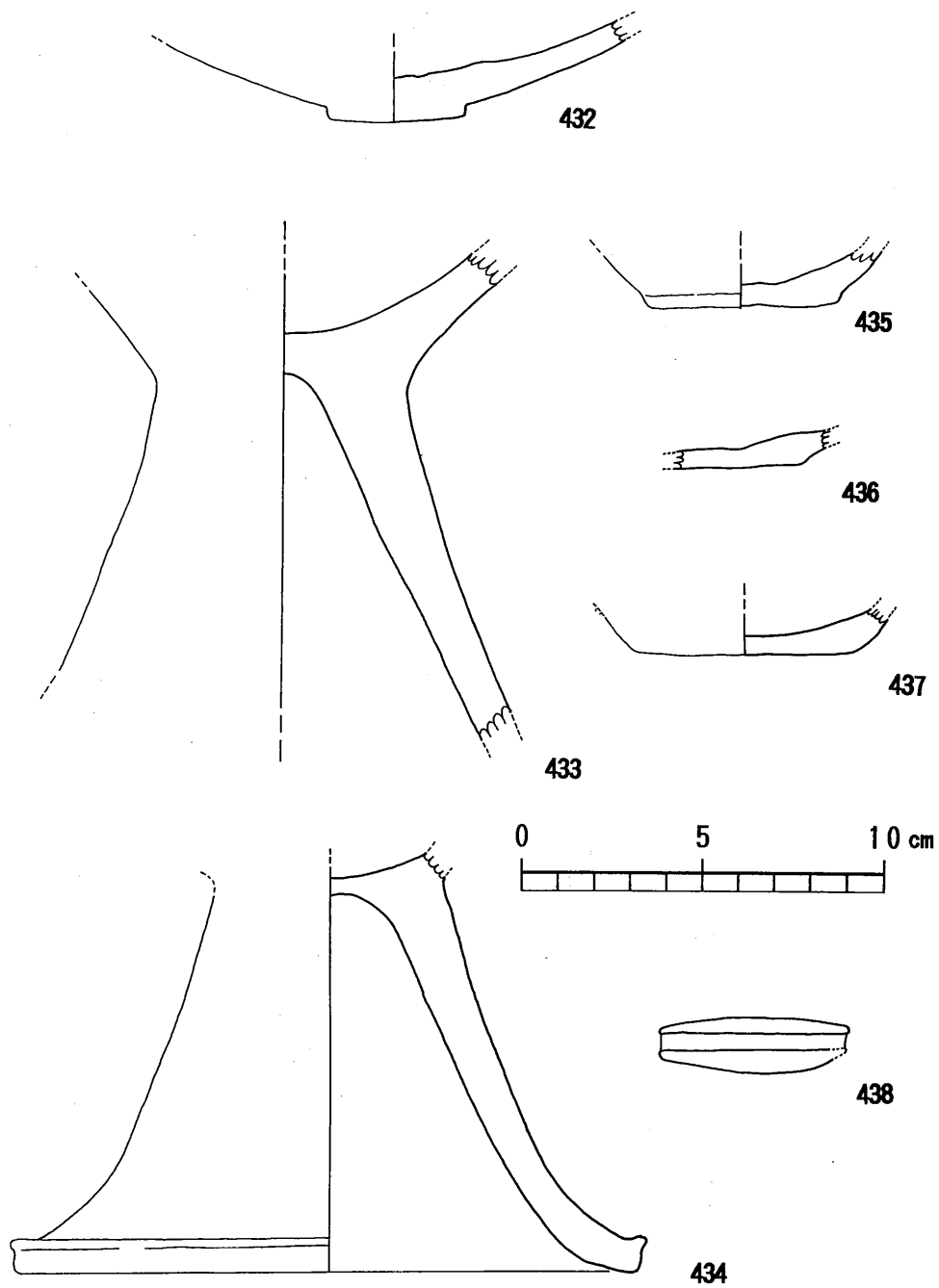

第94図 東原F地点 遺構に伴わない土器片実測図(7)

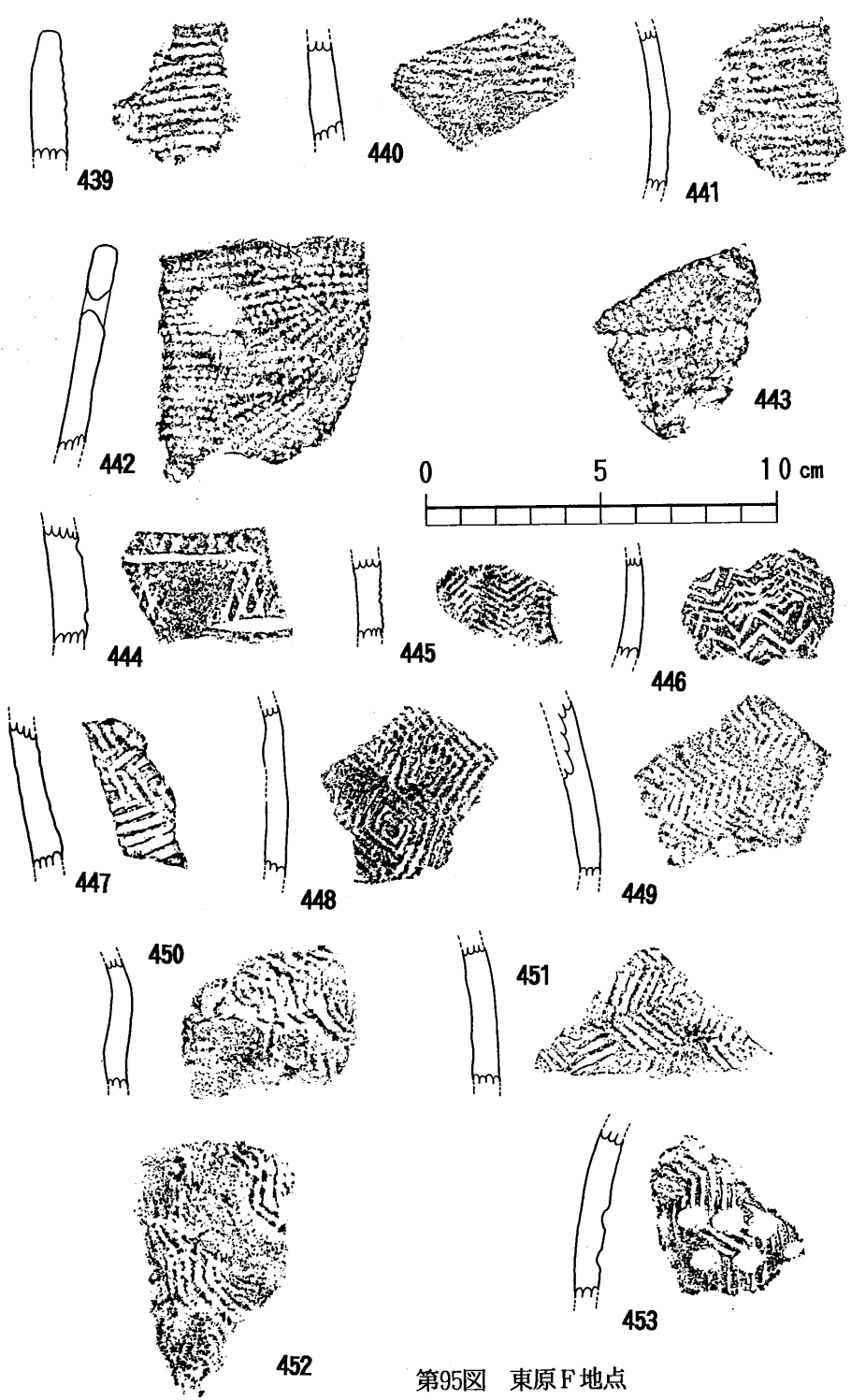

第95図 東原F地点
遺構に伴わない縄文土器片実測図(1)

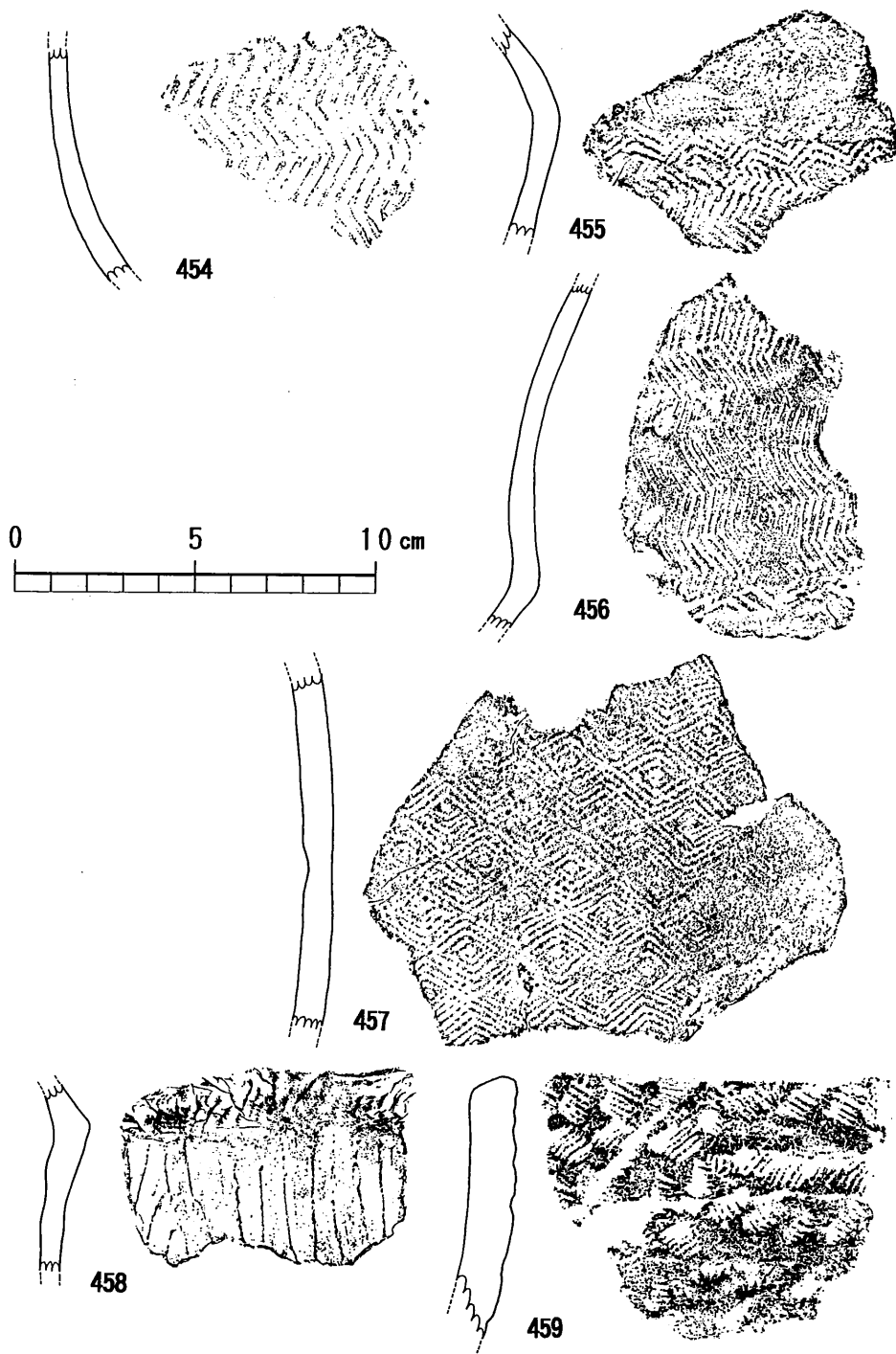

第96図 東原F地点 遺構に伴わない縄文土器片実測図(2)

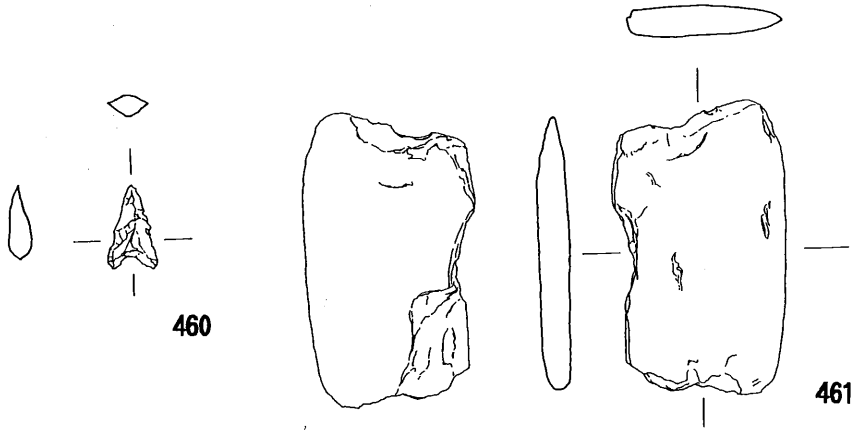

第97図 東原F地点 遺構に伴わない石器実測図

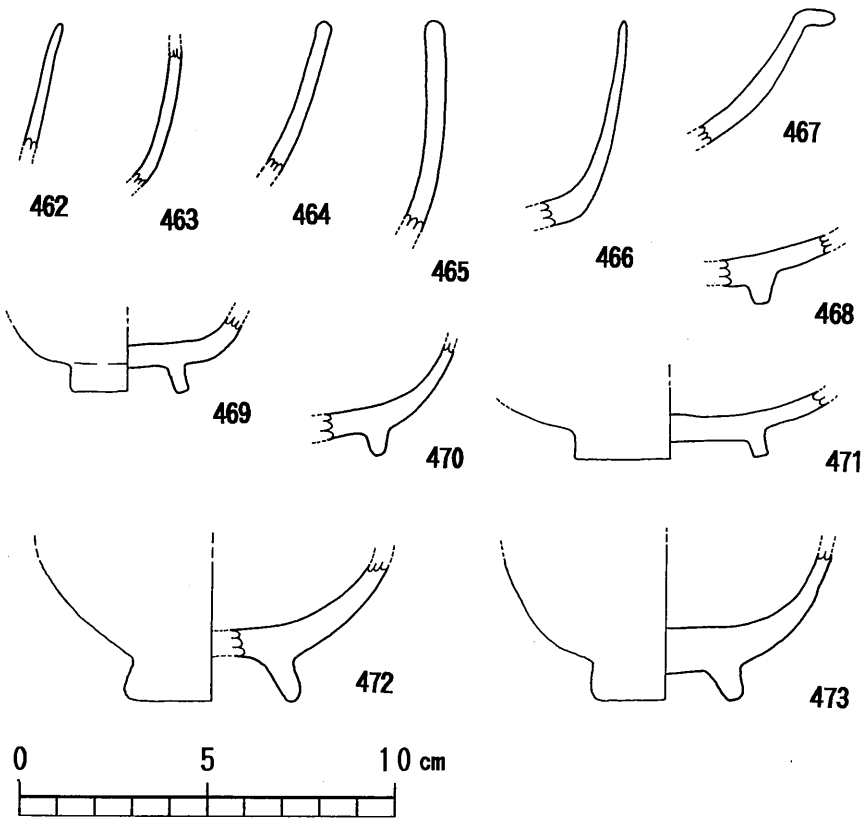

第98図 東原F地点 遺構に伴わない陶磁器片実測図(1)

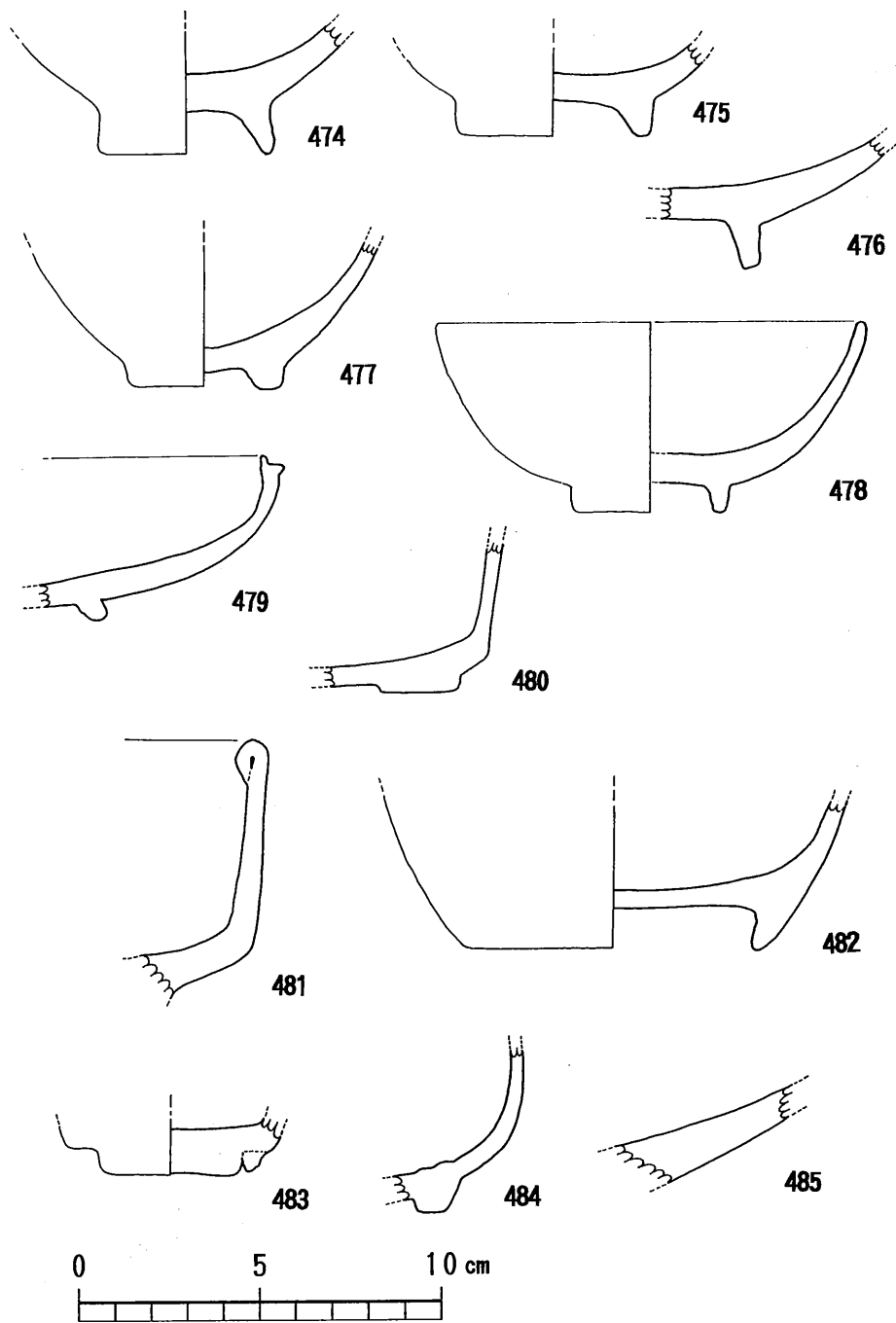

第99図 東京F地点 遺構に伴わない陶磁器片実測図(2)

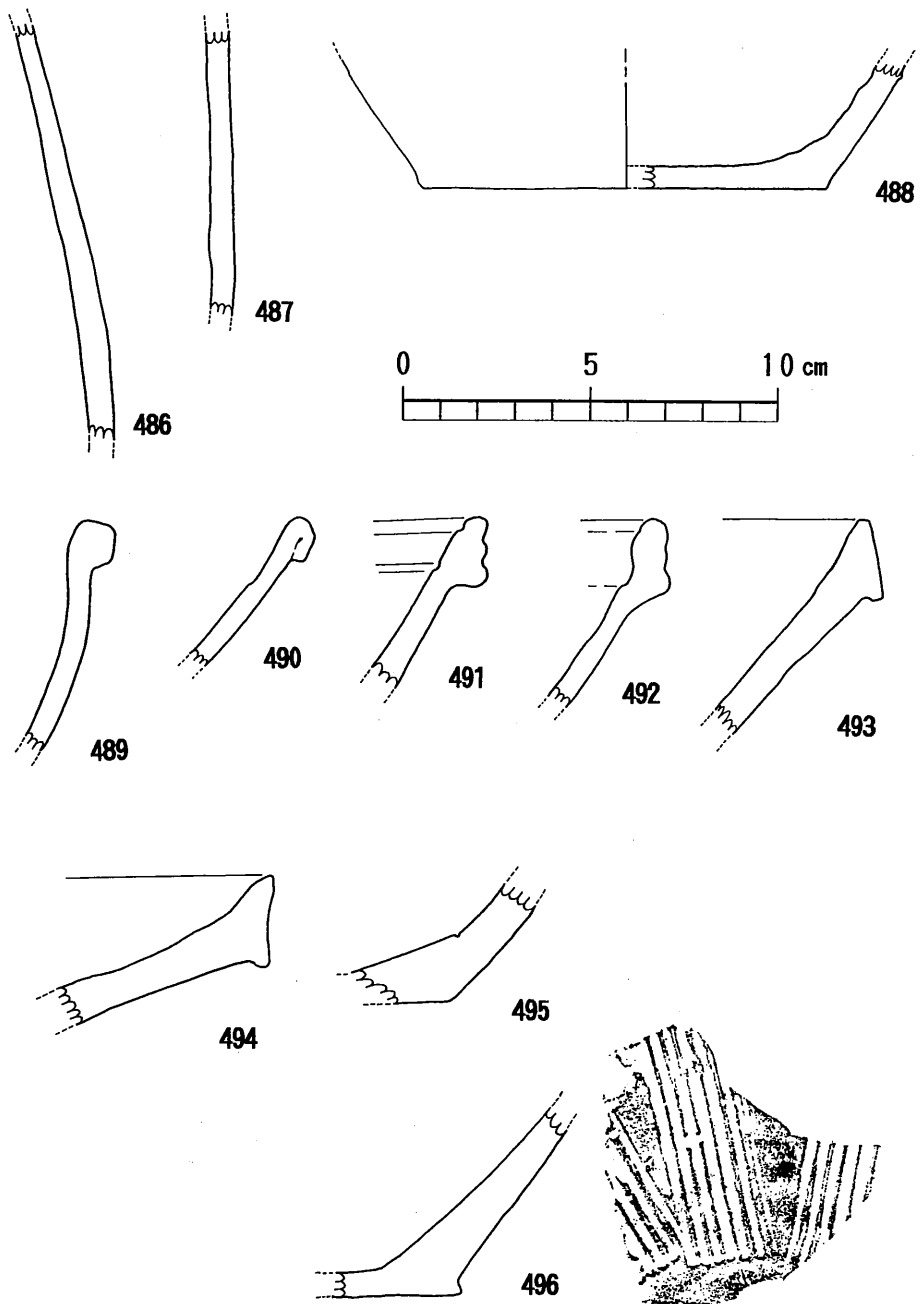

第100図 東原F地点 遺構に伴わない陶磁器片実測図(3)

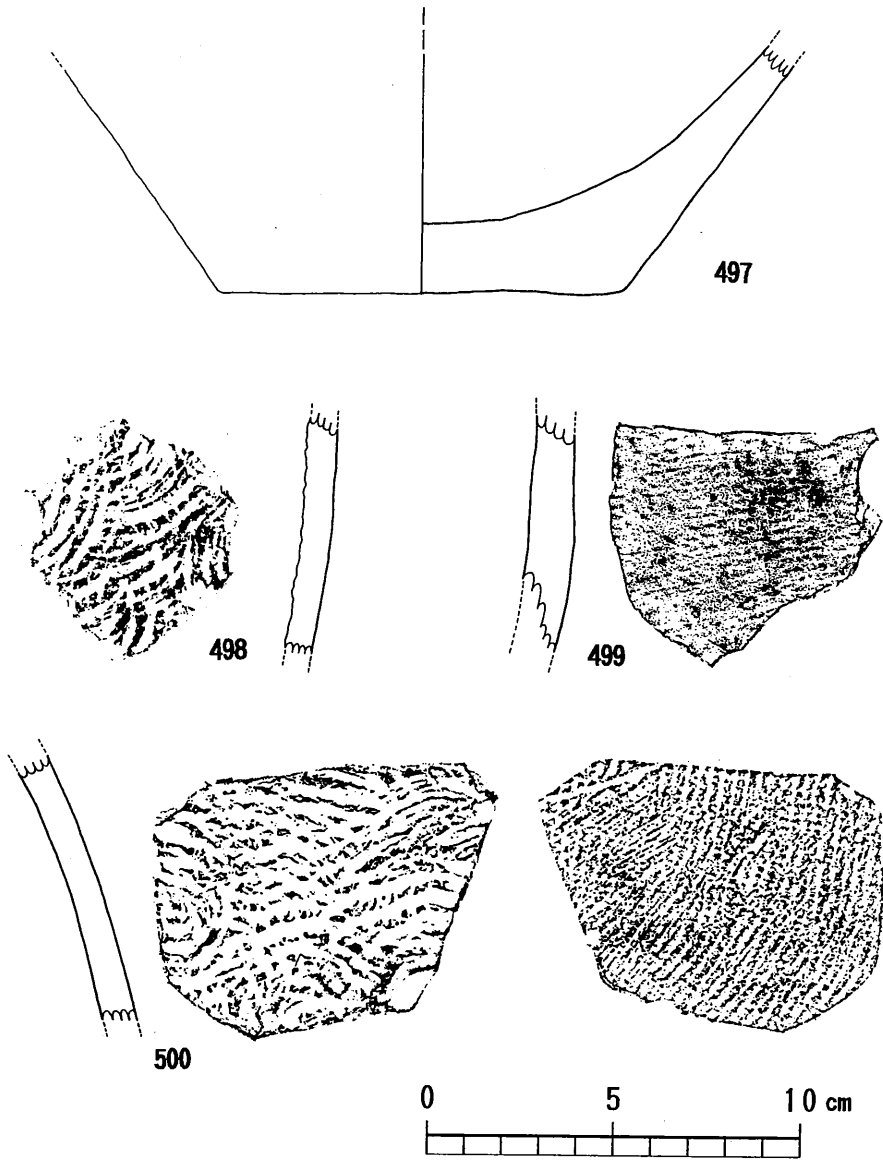

第101図 東原F地点 遺構に伴わない陶磁器片実測図(4)

番号	遺構・区	調整および文様	胎土混入物	色調	備考
1		外：ヨコハケメ・刻目突帯 内：ヨコハケメ・ナデ	A	外：くすんだ明褐色 内：くすんだ明褐色	甕 口縁部 下城式
2		外：ヨコハケメ 内：ヨコハケメ	A	外：浅明褐色・灰褐色 内：浅明褐色	甕 くの字口縁部
3		外：ヨコハケメ・タテクシメ 内：ヨコハケメ・ナデ	B	外：浅橙褐色 内：浅橙褐色	壺 口縁部
4		外：ヨコハケメ（磨耗） 内：（風化）	C	外：くすんだ浅明褐色 内：くすんだ浅橙褐色	甕 くの字口縁部
5		外：タテハケメ 内：ナデ？		外：浅茶褐色 内：浅橙褐色	甕 口縁部 1~3mm 粒多し
6		外：タテハケメ 内：ヨコハケメ	B	外：くすんだ明褐色 内：くすんだ明茶褐色	甕 くの字口縁部
7		外：ヨコハケメ 内：ヨコハケメ	B	外：くすんだ浅茶褐色 内：くすんだ浅橙褐色	甕？杯？口縁部
8		外：ヨコハケメ 内：ヨコハケメ	A	外：くすんだ明褐色スス付着 内：くすんだ明褐色	甕 逆L字口縁部
9		外：クシ描き波状紋（磨耗） 内：ヨコハケメ（磨耗）	B C	外：浅橙褐色 内：浅青灰色	壺 二重口縁部
10		外：クシ描き波状紋（磨耗） 内：ヨコハケメ（磨耗）	B C	外：浅茶褐色 内：青味 ^{みずみず} 浅茶褐色	壺 二重口縁部
11		外：ヨコハケメ（磨耗） 内：ヨコハケメ（磨耗）	B C	外：くすんだ浅明褐色 内：くすんだ浅明褐色	壺 二重口縁部
12		外：（磨耗） 内：（磨耗）	C	外：浅橙褐色 内：くすんだ浅明褐色	甕 逆L字口縁部
13		外：ヨコハケメ・タテヘラナデ 内：（剝離）	B C	外：浅茶褐色 内：-	杯？口縁部
14		外：刻目突帯（磨耗） 内：（磨耗）	C	外：橙茶褐色 内：浅橙褐色	胴部
15		外：ヘラナデ・ナデ 内：ナデ	C	外：浅明茶褐色 内：浅明茶褐色	壺？底部

番号	遺構・区	調整および文様	胎土混入物	色調	備考
1	SA1	外：ヨコハケメ・タテクシメ 内：ヨコハケメ	A	外：浅橙褐色一部 ^研 コル 内：浅橙褐色	
2		外：ヨコハケメ 内：ヨコハケメ	B	外：浅黄褐色 内：浅橙褐色	
3		外：ナデ？ 内：ナデ？		外：橙褐色 内：浅い橙褐色	壺頸部
4		外：タテハケメ 内：ナデ？	A	外：鈍い茶褐色 内：暗褐色	甕？胴部
5		外：ナデ 内：ナデ	B	外：浅い明褐色 内：暗灰褐色	底部直上
6		外：ナデ 内：ナデ	B	外：橙茶褐色 内：暗灰褐色	底部直上
7	SA2	外：ヨコハケメ 内：ヨコハケメ		外：鈍い浅黄褐色一部 ^研 コル 内：鈍い浅黄褐色	
8		外：口縁部ハケメ・ヘラナデ 内：ヘラネデ	A	外：灰褐色 内：灰褐色	甕 逆L字口縁部
9	SA3	外：ヨコハケメ？ 内：ヨコハケメ？	B	外：橙褐色 内：橙褐色	甕 逆L字口縁部
10		外：ハケメ 内：ハケメ		外：浅黄褐色 内：浅橙褐色	甕口縁部
11		外：(風化) 内：(風化)		外：浅黄褐色 内：浅灰褐色	甕 逆L字口縁部 三角突帯
12		外：ヨコハケメ 内：ヨコハケメ	B	外：浅黄褐色 内：浅黄褐色	甕 逆L字口縁部
13		外：ヨコハケメ 内：ヨコハケメ	B	外：浅黄褐色 内：浅黄褐色	逆L字口縁部
14		外：ヨコハケメ 内：ヨコハケメ？	B	外：鈍い橙褐色 内：鈍い橙褐色	甕 逆L字口縁部
15		外：ヨコハケメ 内：ヨコハケメ	B	外：浅い橙褐色 内：浅い橙褐色	壺 口縁部
16		外：ヨコハケメ・頸部ヘラナデ 内：ヨコヘラナデ	B	外：浅い黄褐色 内：浅い黄褐色	壺 口縁部
17		外：ヨコハケメ、タテクシメ 内：ヨコハケメ		外：浅橙褐色 内：浅橙褐色	壺口縁部
18	外：ヨコハケメ 内：ナデ	A	外：鈍い橙褐色 内：浅い黄褐色	壺頸部～胴部	

番号	遺構・区	調整および文様	胎土混入物	色調	備考
19	SA3	外：タテハケメ・楕描波状文 内：ヨコハケメ	B	外：浅黄褐色 内：浅黄褐色	壺 肩部
20		外：楕描波状文 内：ヘラナデ	A	外：橙褐色 内：橙褐色	壺 肩部
21		外：楕描波状文・ヨコハケメ 内：ヨコハケメ	A	外：浅灰褐色 内：浅灰褐色	壺 肩部
22		外：ヘラミガキ 内：ナデ	B	外：鈍い橙褐色 内：鈍い橙褐色	壺 肩部 三角突帯
23		外：ヘラミガキ 内：ナデ	B	外：茶褐色 内：鈍い橙褐色	胴部 三角突帯
24		外：ヨコハケメ 内：ナデ?		外：黄褐色 内：黄褐色	胴部 三角突帯
25		外：ヨコハケメ 内：(風化)	A	外：鈍い茶褐色 内：鈍い茶褐色	胴部 三角突帯
26		外：ヨコハケメ 内：?	B	外：浅橙褐色 内：?	甕 底部 やや上げ底
27		外：ナデ (ユビオサエ) 内：?	A	外：橙褐色 内：橙褐色	甕 底部
28		外：ヘラミガキ 内：?	A	外：灰褐色 内：鈍い黄褐色	甕 底部
29		外：ヘラナデ・タテハケメ 内：ミガキ?	A	外：浅黄褐色 内：暗灰色	甕 底部 やや上げ底
30		外：ヘラナデ 内：ナデ	A	外：浅橙褐色 内：浅橙褐色	甕 底部
31		外：ヘラミガキ 内：ナデ	A	外：浅橙褐色 内：浅橙褐色	甕底部
32		外：ナデ 内：?	A	外：浅橙褐色 内：浅橙褐色	甕底部 やや上げ底
33	外：ナデ 内：?	B	外：鈍い浅黄褐色 内：浅灰褐色	壺底部 やや上げ底	
34	外：ナデ? 内：(風化)	A	外：鈍い橙褐色 内：鈍い橙褐色	壺 底部	
35	SA4	外：ヨコハケメ 内：ヨコハケメ・ナデ	B	外：浅明褐色 内：浅明褐色	甕 逆L字口縁 三角突帯
36		外：タテヘラナデ 内：ナデ	B	外：浅明褐色 内：暗灰褐色	甕 底部

番号	遺構・区	調整および文様	胎土混入物	色調	備考
37	SA5	外：ヨコハケメ 内：ナデ	B C	外：浅黄褐色 内：浅黄褐色	甕 逆L字口縁
38		外：ヨコハケメ タテヘラナデ 内：ナデ	A	外：橙茶褐色 内：浅橙褐色	甕 逆L字口縁
39		外：(風化) 内：クシメ	A	外：浅明橙褐色 内：浅明橙褐色	甕 逆L字口縁 0.5~1mm多し
40		外：ヨコハケメ 内：ナデ	A	外：橙褐色 内：橙褐色	甕 逆L字口縁
41		外：ヨコハケメ 内：?	A	外：鈍い橙褐色 内：?	壺 口唇部
42		外：ヨコハケメ 内：ヨコハケメ	B	外：橙茶褐色 内：橙茶褐色	口縁部
43		外：ヨコハケメ・タテクシメ 内：ヨコハケメ	B	外：くすんだ明褐色 内：くすんだ明褐色	甕 口縁
44		外：ヨコハケメ・タテクシメ・刻目突帯 内：ヨコナデ	A	外：浅橙褐色 スス付着 内：浅橙褐色	甕 口縁 下条式系統
45		外：ヨコハケメ・刻目突帯 内：ナデ	A	外：浅橙褐色 スス付着 内：浅橙褐色	甕 口縁 下城式系統
46		外：タテハケメ・ヨコハケメ 内：ヨコハケメ	A	外：明黄褐色 一部フコル 内：鈍い茶褐色	壺 肩部 三角突帯
47		外：ヨコハケメ・タテクシメ・刻目突帯 内：ヨコハケメ・ナデ	A	外：浅黄褐色 内：浅黄褐色 一部フコル	甕 逆L字口縁 刻目突帯
48		外：ヨコハケメ 内：ナデ	B C	外：鈍い明褐色 内：浅黄褐色	胴部 三角突帯
49		外：ハケメ・櫛描文 内：ナデ	B C	外：鈍い明褐色 内：鈍い明褐色	壺 胴部
50		外：ナデ 内：ナデ?	A	外：浅明褐色 内：浅明褐色	甕 底部
51			外：ヨコハケメ・刻目突帯 内：ナデ	B	外：浅橙褐色 内：浅黄褐色
52	外：ヨコハケメ 内：ナデ?		B	外：鈍い明褐色 内：鈍い明褐色	胴部 三角突帯
53	SA6	外：(磨滅) 内：(磨滅)	B	外：浅橙茶褐色 内：浅橙茶褐色	甕 口縁 0.5~2mm多し
54		外：ヨコハケメ・タテクシメ 内：ヨコハケメ	B	外：鈍い橙褐色 内：灰橙褐色	甕 口縁直下

番号	遺構・区	調整および文様	胎土混入物	色調	備考
55	SA6	外：ヨコハケメ・タテハケメ 内：ヨコハケメ・ナナメハケメ	B C	外：浅明褐色 スス付着 内：浅明褐色	甕 口縁部
56		外：ヨコハケメ・タテハケメ 内：ヨコハケメ・クシメ	B	外：浅明褐色 スス付着 内：浅明褐色	甕 口縁部
57		外：ヨコハケメ 内：ヨコハケメ	C	外：浅明褐色 一部灰色 内：浅明褐色	甕 口縁部
58		外：ヨコハケメ・タテクシメ 内：ヨコハケメ・ナデ	A	外：鈍い浅黄褐色 スス付着 内：鈍い浅黄褐色	甕 逆L字口縁部
59		外：ヨコハケメ 内：ヨコハケメ	A	外：鈍い明褐色 内：鈍い明褐色 一部灰黒色	甕 逆L字口縁部 三角突帯
60		外：ヨコハケメ・タテクシメ 内：ヨコハケメ	A	外：鈍い明褐色 内：浅黄褐色 一部灰黒	壺 口縁部
61		外：ヨコハケメ・タテハケメ 内：ヨコハケメ・ナデ	B C	外：鈍い明黄褐色 スス付着 内：浅橙褐色 一部好コーカ	甕 口縁部
62		外：クシメ 内：ナデ?	B C	外：鈍い浅黄褐色 一部灰黒色 内：浅黄褐色	胴部
63		外：クシメ 内：ナデ?	B C	外：鈍い浅黄褐色 一部灰黒色 内：浅黄褐色	胴部
64		外：ヨコハケメ 内：ヨコハケメ	A	外：くすんだ浅黄褐色 内：くすんだ浅黄褐色	甕 逆L字口縁部
65		外：(風化) 内：ヨコクシメ	B C	外：橙褐色・杓ノ褐色 内：杓ノ褐色	甕 逆L字口縁部
66		外：ヨコハケメ 内：(風化)	B C	外：鈍い橙茶褐色 内：浅い杓ノ褐色	甕 逆L字口縁部
67		外：ヨコハケメ?刻目口唇 内：ナデ?	B C	外：浅橙茶褐色 内：浅橙茶褐色	壺 口縁部
68		外：ヨコハケメ・ヘラミガキ 内：ナデ	A	外：杓ノ あつた 浅黄褐色 内：杓ノ あつた 浅黄褐色	壺 逆L字口縁 ~頸部
69	外：ヨコハケメ 刻目突帯 内：ヨコハケメ	B	外：浅明褐色 内：浅明褐色	甕 逆L字口縁部 刻目突帯	
70	外：(風化) 刻目突帯 内：(風化)	B C	外：鈍い明褐色 内：くすんだ明褐色	胴部 刻目突帯	
71	外：ヨコハケメ 内：ナデ	B C	外：くすんだ明褐色 内：くすんだ明褐色	胴部 三角突帯	
72	外：(風化) 内：ナデ?	B	外：鈍い浅橙褐色 内：鈍い浅黄褐色	胴部 三角突帯	

番号	遺構・区	調整および文様	胎土混入物	色調	備考
73	SA6	外：ナデ？ 内：布圧痕		外：浅黄褐色 内：浅橙褐色	胴部
74		外：ナデ？ 内：ナデ？	B	外：鈍い灰褐色 内：灰黄褐色	壺 底部
75		外：ナデ 内：ナデ	B	外：くすんだ浅橙褐色 内：浅橙褐色	壺 底部
76		外：(風化) 内：ナデ？	A	外：茶褐色 黒色化 内：橙茶褐色	甕 底部
77		外：ヨコハケメ 内：ナデ	B	外：くすんだ明褐色 内：灰褐色	甕 底部 上げ底
78		外：ヨコハケメ 内：ナデ	A	外：くすんだ浅橙褐色 内：灰褐色	甕 底部 上げ底
79		外：ヨコハケメ・ナデ 内：ナデ	B	外：くすんだ浅橙褐色 内：灰褐色	甕 底部 上げ底
80		外：ヘラミガキ 内：ナデ	B	外：黄茶褐色～灰褐色 内：黄茶褐色～灰褐色	甕 底部 上げ底
81	SA7	外：ヨコハケメ 内：ヨコハケメ	B	外：くすんだ浅明褐色 内：くすんだ浅明褐色	小型甕 口縁部
82		外：ヨコハケメ 内：ヨコハケメ	C	外：浅明褐色 内：浅明褐色	小型甕 口縁部
83		外：ヨコハケメ 内：ヨコハケメ	B	外：浅橙茶褐色 内：浅黄褐色	壺 口縁部
84		外：ヨコハケメ 内：ヨコハケメ	B	外：浅明褐色 内：浅明褐色	高坏？鉢？口縁部
85		外：ヨコハケメ・タテクシメ・爪型紋 内：ヨコハケメ	B	外：くすんだ明褐色 内：くすんだ明褐色	壺 口縁部
86		外：(磨耗) 内：ナデ		外：浅橙褐色～薄灰褐色 内：くすんだ浅明褐色	甕 口縁部～胴部 0.5～2mm 粒多し
87		外：ヨコハケメ・タテクシメ 内：ヨコハケメ・ナデ・ヘラナデ	B	外：浅橙褐色 一部灰黒色 内：浅橙褐色	甕
88		外：ハケメ・ナデ？ 内：ナデ・ヘラナデ	A	外：鈍い明褐色 一部黒色化 内：くすんだ明褐色～灰褐色	壺 底部 1～3mm 粒多し
89		外：タテクシメ 内：クシメ・ナデ	B	外：浅明褐色～一部黒色化 内：鈍い橙茶褐色	壺 胴部～底部
90		外：ハケメ・ナデ？ 内：ナデ・ヘラナデ	A	外：鈍い明褐色 一部黒色化 内：くすんだ明褐色～灰褐色	壺 底部 1～3mm 粒多し

番号	遺構・区	調整および文様	胎土混入物	色調	備考
91	SA7	外：ナデ・クシメ 内：粗いユビオサエ		外：くすんだ浅明褐色 内：くすんだ浅明褐色	壺 胴部～底部
92		外：タテヘラナデ 内：ナデ	A	外：鈍い明褐色～浅橙褐色 内：橙茶褐色～灰褐色	甕？鉢？ 胴部～底部
93		外：ヘラナデ 内：ナデ	A	外：鈍い黄褐色 一部黒色化 内：くすんだ明褐色	大型壺 底部
94		外：ヨコハケメ・ナデ 内：ヨコハケメ・ナデ	B	外：鈍い明褐色 内：灰褐色	小型鉢
95	SA8	外：刻目突帯・ヨコハケメ 内：(風化)	A	外：橙茶褐色 スス付着 内：橙茶褐色	甕 口縁部 下城式
96		外：刻目口縁・刻目突帯・ヨコハケメ 内：ハケメ・ナデ	A	外：くすんだ明褐色 内：灰褐色	甕 口縁部 下城式
97		外：(風化) 内：ヨコハケメ	A	外：くすんだ明褐色 内：明褐色	甕 逆L字口縁部
98		外：ヨコハケメ 内：ナデ・ヨコハケメ	B	外：黒ずんだ橙褐色 内：黒ずんだ橙褐色	甕 逆L字口縁部
99		外：ヨコハケメ 内：ヨコハケメ・ナデ？	A	外：くすんだ橙褐色 一部黒色化 内：くすんだ橙褐色	甕 逆L字口縁部
100		外：ヨコハケメ・タテヘラナデ 内：ヨコハケメ	B	外：鈍い橙茶褐色 内：鈍い橙茶褐色	甕 逆L字口縁部
101		外：ヨコハケメ 内：ヨコハケメ	A	外：橙茶褐色 内：橙茶褐色	甕 逆L字口縁部
102		外：ヨコハケメ・タテヘラナデ 内：ヨコハケメ・ナデ	A	外：くすんだ橙茶褐色 一部灰褐 内：くすんだ橙茶褐色	甕 逆L字口縁部
103		外：ヨコハケメ 内：ヨコハケメ	B	外：くすんだ浅橙褐色 内：くすんだ浅橙褐色	甕 逆L字口縁部
104		外：ヨコハケメ 内：ヨコハケメ・ナデ	B	外：明橙褐色 内：くすんだ明褐色	甕 逆L字口縁部
105	外：ヨコハケメ・タテクシメ 内：ヨコハケメ	B	外：くすんだ明褐色 内：くすんだ明褐色	甕 逆L字口縁部	
106	外：ヨコハケメ 内：ヨコハケメ・ナデ	B	外：明褐色 内：明褐色 一部薄付コ-ル	甕 逆L字口縁部	
107	外：ヨコハケメ・タテクシメ 内：ヨコハケメ・ナデ	B	外：くすんだ明褐色 スス付着 内：浅明橙褐色	甕 逆L字口縁部 0.5～1.5mm 粒多し	
108	外：ヨコクシメ・ヘラナデ 内：ヨコハケメ	B	外：くすんだ橙茶褐色 内：橙茶褐色	甕 くの字口縁部	

番号	遺構・区	調整および文様	胎土混入物	色調	備考
109	SA8	外：タテクシメ 内：ヨコクシメ	A	外：くすんだ茶褐色 内：灰褐色	甕 胴部 刻目突帯 下城式？
110		外：ヨコハケメ 内：ナデ？	A	外：くすんだ明褐色 スス付着 内：くすんだ浅明褐色	胴部 三角突帯
111		外：ヨコハケメ 内：ナデ？	B	外：浅橙茶褐色 内：浅明褐色 一部 ⁺ コナ	胴部 三角突帯 0.5~2mm 粒多し
112		外：ヨコハケメ・ナデ 内：ナデ	B	外：くすんだ明褐色~灰褐色 内：灰褐色	壺 肩部 三角突帯
113		外：(風化) 内：ヨコクシメ	B	外：くすんだ褐色 内：くすんだ茶褐色	胴部 三角突帯
114		外：ヨコハケメ 内：(磨耗)	A	外：灰褐色 内：くすんだ浅褐色~ ⁺ コナ	胴部 三角突帯 0.5~1.5mm 粒多し
115		外：ヨコハケメ 内：(風化)	B	外：くすんだ明褐色 一部黒色化 内：くすんだ明褐色 一部黒色化	胴部 縦・横方向三角突帯
116		外：タテクシメ 内：ナデ		外：浅明褐色 内：浅明褐色	ヘラ描き凹線
117		外：(風化) 内：(風化)	A	外：くすんだ浅明褐色 内：灰褐色	甕 底部
118		外：ナデ 内：ナデ？	B	外：くすんだ浅明褐色 内：浅橙褐色 黒色化	甕 底部
119		外：ナデ・タテハケメ 内：ナデ？	B	外：鈍い浅明褐色 内：灰褐色	甕 底部
120		外：タテクシメ？・ナデ 内：ナデ	A	外：浅明褐色~浅橙褐色 内：浅灰褐色	甕 底部 上げ底
121		外：ナデ 内：(風化)	A	外：くすんだ橙褐色 内：浅灰褐色	甕 底部 0.5~2mm
122		外：ヘラナデ？(風化) 内：(磨耗)	B C	外：橙茶褐色~薄青灰色 内：浅橙褐色~橙褐色	壺 底部 粒多し
123		外：ナデ？(風化) 内：ナデ？(風化)	C	外：くすんだ浅明褐色 内：くすんだ浅明褐色	高坏頸部 三角突帯 0.5~3mm 粒多し
124		SA9	外：ヨコハケメ 内：ヨコハケメ	B	外：浅明褐色 黒色化 内：浅明褐色
125	外：ヨコハケメ 内：ヨコハケメ		B	外：浅明褐色 内：浅明褐色	壺 口縁部
126	外：ヨコハケメ 内：ヨコハケメ		B	外：浅明褐色 内：浅明褐色	壺 口縁部

番号	遺構・区	調整および文様	胎土混入物	色調	備考
127	SA10	外：ヨコハケメ 内：ヨコハケメ	B	外：浅明褐色 内：浅明褐色 一部灰褐色	杯 口縁部
128		外：ヨコハケメ 内：ヨコハケメ	B	外：浅明褐色 内：浅明褐色	杯 口縁部
129		外：ヨコハケメ 内：ヨコハケメ	B	外：浅橙褐色 内：浅橙褐色～灰褐色	小型甕 口縁部
130		外：刻目突帯・ヨコハケメ 内：ナデ	B C	外：浅明褐色 内：浅明褐色	胴部
131		外：ハケメ・ナデ・クシ描き文 内：ナデ	B	外：浅明褐色 内：浅明褐色	甕 口縁直下部 1～2mm 赤褐色粒混
132		外：ハケメ・ナデ・クシ描き文 内：ナデ	B	外：浅明褐色 内：浅明褐色	胴部 132と同一個体 1～2mm 赤褐色粒混
133		外：ハケメ・ナデ・クシ描き文 内：ナデ	B	外：浅明褐色 内：浅明褐色	胴部 132と同一個体 1～2mm 赤褐色粒混
134		外：タテハケメ 内：ヨコハケメ		外：浅明褐色 内：浅明褐色	高坏 脚上部 1～2mm 赤褐色粒混
135		外：ナデ 内：オサエ・ナデ?	B	外：くすんだ明褐色 一部灰褐 内：灰褐色	壺? 底部
136		外：ナデ 内：オサエ・ナデ?	B	外：くすんだ明褐色 一部灰褐 内：灰褐色	壺 底部
137	外：ナデ 内：ナデ	B C	外：浅黄褐色 内：浅黄褐色	小型土器 底部	
138	外：ヘラナデ・ナデ 内：ヘラナデ・ナデ	B	外：浅明褐色～灰褐色 底部黒色 内：浅灰褐色	甕? 底部	
139	外：ハケメ・ナデ 内：ナデ	B C	外：浅明褐色 一部黒色化 内：鈍い浅明褐色	壺 胴部～底部	
140	SA10	外：ヨコハケメ・ナナメハケメ 内：ナデ	B	外：くすんだ橙褐色 一部灰褐色 内：くすんだ橙褐色	胴部 三角突帯
141		外：ヨコハケメ 内：ナデ	B C	外：くすんだ明褐色 内：くすんだ明褐色	胴部 三角突帯
142		外：ヨコハケメ 内：ナデ	A	外：くすんだ浅橙褐色 内：くすんだ浅橙褐色	胴部 三角突帯
143		外：ヨコハケメ 内：ナデ	A	外：くすんだ茶褐色 内：くすんだ茶褐色 一部灰褐色	胴部 三角突帯
144	SA11	外：刻目突帯・ヨコハケメ 内：ナデ?	A	外：くすんだ茶褐色 内：くすんだ橙褐色	下城式? 口縁部 0.5～1.5mm 粒多し

番号	遺構・区	調整および文様	胎土混入物	色調	備考
145	SA11	外：ヨコハケメ・タテクシメ 内：ナデ	B	外：鈍い橙褐色 スス付着 内：鈍い橙褐色～橙茶褐色	下城式？口縁部 1～3mm 白粒混入
146		外：ヨコハケメ・タテクシメ 内：ヨコハケメ	B	外：橙茶褐色 黒色化 内：橙茶褐色	甕 逆L字口縁部
147		外：ヨコハケメ 内：ヨコハケメ・ナデ	A	外：鈍い明褐色 内：鈍い浅橙褐色	甕 逆L字口縁部
148		外：ヨコハケメ 内：ヨコハケメ・ナデ	B C	外：浅黄褐色 内：鈍い浅黄褐色	甕 逆L字口縁部 三角突帯
149		外：ヨコハケメ 内：ヨコハケメ・ナデ	A	外：くすんだ浅橙茶褐色 内：くすんだ浅橙茶褐色	甕 逆L字口縁部 三角突帯
150		外：ヨコハケメ 内：ヨコハケメ	B	外：くすんだ黄褐色 内：くすんだ黄褐色	口縁部
151		外：ヨコハケメ・タテクシメ 内：ヨコハケメ・クシメ・ナデ	B	外：浅橙褐色～浅灰褐色 内：くすんだ浅橙褐色	壺 逆L口縁～頸部 三角突帯
152		外：ヨコハケメ・タテクシメ 内：クシメ・ナデ	B	外：浅橙褐色～浅灰褐色 内：くすんだ浅橙褐色	壺 頸部 三角突帯 155と接合
153		外：ヨコハケメ・タテクシメ 内：クシメ・ナデ	B	外：浅橙褐色～浅灰褐色 内：くすんだ浅橙褐色	壺 頸部 三角突帯 155と同一個体
154		外：ヨコクシメ・ヘラナデ 内：ヨコクシメ	B	外：鈍い浅橙褐色 内：くの字口縁部黄褐色	壺 胴部 三角突帯
155		外：ヨコハケメ 内：ヨコヘラナデ	A	外：鈍い浅橙褐色 内：くすんだ明茶褐色	胴部 三角突帯
156		外：ヨコハケメ・クシメ 内：ヨコクシメ・ナデ	B	外：くすんだ橙茶褐色～灰褐色 内：くすんだ橙茶褐色	壺 胴部 三角突帯
157		外：ヨコハケメ 内：ヨコクシメ	A 金色粒	外：橙茶褐色 黒色化 内：鈍い橙茶褐色	壺胴部 三角突帯 黄金色粒多し
158		外：ヨコハケメ・クシメ 内：ヨコクシメ	A	外：橙茶褐色 黒色化 内：橙茶褐色	壺 胴部 三角突帯
159		外：ヨコハケメ・クシメ 内：ヨコクシメ・ナデ	A	外：橙茶褐色 チェールがかかる 内：鈍い橙褐色	壺 胴部 三角突帯
160		外：タテクシメ（磨耗） 内：ナデ	A	外：くすんだ橙茶褐色 内：橙茶褐色～浅黄褐色	壺 口縁部・頸部
161		外：クシメ 内：ヨコクシメ	A	外：橙茶褐色 チェールがかかる 内：鈍い橙褐色	壺 胴部 三角突帯
162		外：ヨコハケメ・タテクシメ 内：ヨコハケメ・ナデ	A	外：くすんだ浅茶褐色～灰褐色 内：鈍い橙茶褐色	甕 口縁部～胴部 白色粒混入

番号	遺構・区	調整および文様	胎土混入物	色調		備考
163	S A11	外：ヨコハケメ・タテクシメ 内：ヨコハケメ・ナデ	A	外：浅橙褐色～灰褐色 スス付着 内：くすんだ浅茶褐色	甕 口縁部～胴部	
164		外：ヨコハケメ・タテクシメ 内：ヨコハケメ・ナデ	B C	外：くすんだ明褐色 内：くすんだ明褐色	甕 口縁部～胴部	
165		外：ヘラナデ・ヨコハケメ 内：ヨコクシメ・ナデ	B C	外：鈍い橙褐色 内：浅橙褐色～浅灰褐色	壺 肩～胴部	
166		外：ナデ 内：(剝離)	A	外：くすんだ橙茶褐色～灰褐色 内：-	壺 底部	
167		外：ナデ 内：ナデ	B	外：くすんだ橙茶褐色 内：くすんだ橙茶褐色	甕 底部 やや上げ底	
168		外：ナデ 内：(磨耗)	A	外：初-7の ¹ 橙茶褐色 内：灰褐色	甕 底部	
169		外：タテクシメ・ヨコハケメ 内：ナデ	B	外：くすんだ浅明褐色 スス付着 内：くすんだ浅明褐色～灰褐色	甕 上げ底 0.5～2mm 粒多し	
170	S A12	外：ヨコハケメ 内：ヨコハケメ・ナデ	A	外：くすんだ橙茶褐色 スス付着 内：くすんだ橙茶褐色	甕 逆L字口縁部	
171		外：ヨコハケメ？ 内：ヨコハケメ？	B C	外：くすんだ浅橙褐色 内：くすんだ浅橙褐色	甕 逆L字口縁部 0.5～1mm 粒多し	
172		外：ヨコハケメ 内：ヨコハケメ	B	外：灰褐色 スス付着 内：くすんだ明褐色	甕 くの字口縁部	
173		外：ヨコハケメ 内：ヨコハケメ	B	外：くすんだ明褐色～灰褐色 内：くすんだ明褐色	甕？ 口縁部	
174		外：(磨耗) 内：(磨耗)	C	外：浅橙褐色 内：浅橙褐色	高坏？口縁部	
175		外：ヨコハケメ 内：(磨耗)	B	外：橙茶褐色 内：朝橙褐色 ¹ ₁	胴部 三角突帯	
176		外：タテクシメ 内：クシメ	A	外：くすんだ茶褐色 内：くすんだ橙褐色	甕？底部	
177		外：ナデ？(磨耗) 内：(磨耗)	B C	外：くすんだ浅明橙褐色 内：浅明橙褐色	器台 口縁部	
178	S A13	外：(磨耗) 内：(磨耗)	A	外：橙褐色 内：橙茶褐色	甕 逆L字口縁部 三角突帯 0.5～1mm 粒多し	
179		外：ヨコハケメ 内：ヨコハケメ	B	外：くすんだ浅明褐色 スス付着 内：くすんだ浅明褐色	甕 逆L字口縁部	
180		外：ヨコハケメ・ヘラミガキ 内：(剝離)	A	外：鈍い黄褐色～灰褐色 内：浅橙褐色	壺 胴部 三角突帯	

番号	遺構・区	調整および文様	胎土混入物	色調	備考
181	SA13	外：タテクシメ 内：（剥離）	B	外：くすんだ明茶褐色 内：-	甕？ 底部
182	SA14	外：ヨコハケメ 内：ヨコハケメ	B	外：浅明褐色 内：くすんだ浅明褐色～灰褐色	甕？ 口縁部
183		外：ヨコハケメ 内：ヨコハケメ・ナデ	B C	外：浅明褐色 内：浅明褐色	甕？ 口縁部
184		外：刻目突帯ヨコハケメ・タテクシメ 内：ヨコハケメ	B	外：浅橙茶褐色 内：浅橙茶褐色	甕 口縁部 下城式
185		外：刻目突帯ヨコハケメ・タテクシメ 内：ナナメハケメ	B	外：浅明橙褐色 内：浅黄褐色	甕 口縁部 下城式
186		外：刻目突帯・ヨコハケメ 内：ヨコハケメ	A	外：くすんだ茶褐色 一部黒色化 内：くすんだ茶褐色 一部黒色化	甕 口縁部 下城式
187		外：刻目突帯・ヨコハケメ 内：ヨコハケメ	B	外：橙茶褐色 スス付着 内：くすんだ明褐色	甕 口縁部 下城式
188		外：刻目突帯・ヨコハケメ・タテハケメ 内：ヨコハケメ・ナデ	A	外：黒ずんだ橙褐色 内：暗い橙褐色	甕 口縁部 下城式
189		外：ヨコハケメ 内：ヨコハケメ	B	外：浅橙褐色～ 灰褐色 内：浅橙褐色	甕 逆L字口縁部
190		外：ヨコハケメ・タテクシメ？ 内：ヨコハケメ・ナデ？	B C	外：くすんだ浅明褐色～灰褐色 内：くすんだ明褐色	甕 逆L字口縁部 0.5～1.5mm 粒多し
191		外：ヨコハケメ・タテクシメ 内：ヨコハケメ・ナデ	B C	外：くすんだ浅明褐色～灰褐色 内：くすんだ明褐色	甕 逆L字口縁部 0.5～1.5mm 粒多し
192		外：ハケメ 内：ナデ？	A	外：くすんだ明褐色 内：刺々しい鈍い橙茶褐色	壺 肩部 三角突帯
193		外：ヨコハケメ 内：ナデ？	B	外：くすんだ明褐色 内：くすんだ明褐色	壺 胴部 三角突帯
194		外：ヘラミガキ 内：ナデ	B C	外：くすんだ茶褐色 内：くすんだ浅明褐色	壺 胴部 三角突帯
195		外：ナデ・タテヨコクシ描き文 内：ナデ？	A	外：橙茶褐色 内：鈍い橙茶褐色	胴部
196		外：ヘラナデ 内：ナデ？	B C	外：鈍い浅明褐色 内：浅明褐色～灰褐色	高环脚上部
197		外：タテクシナデ 内：ナデ	A	外：浅橙褐色～灰褐色 内：くすんだ黄褐色	甕 底部
198	外：ナデ？ 内：（磨耗）		外：鈍い橙褐色～灰褐色 内：鈍い橙褐色	壺？底部 0.5～2mm 粒多し	

番号	遺構・区	調整および文様	胎土混入物	色調	備考
199	S A14	外：ナデ 内：ナデ？	B C	外：灰褐色 スス付着 内：くすんだ橙褐色	甕 底部
200		外：ナデ？ 内：ナデ	A	外：くすんだ橙茶褐色 内：鈍い黄褐色	壺 底部 0.5~2mm 粒多し
201		外：ナデ・ヘラナデ 内：ナデ？	B C	外：くすんだ浅明褐色~灰褐色 内：灰褐色	甕 底部
202		外：ヘラナデ 内：ヘラナデ・ナデ	A	外：黄褐色・浅橙褐色・一部黒色化 内：くすんだ黄褐色 一部 _ナ コル	壺 底部
203	S A15	外：ヨコハケメ 内：ヨコハケメ？	A	外：浅黄褐色 内：浅灰褐色	甕 逆L字口縁部
204		外：ヨコハケメ 内：ヨコハケメ・ナデ	A	外：灰褐色 内：灰褐色	甕 逆L字口縁部
205		外：ヨコハケメ 内：ヨコハケメ	B C	外：くすんだ黄褐色 内：くすんだ黄褐色	甕 逆L字口縁部
206		外：(風化) 内：(風化)	B	外：くすんだ橙茶褐色 内：くすんだ橙褐色	甕 逆L字口縁部 0.5~2mm 粒多し
207		外：ナデ・タテクシメ 内：ナデ	B	外：橙茶褐色~灰褐色 内：くすんだ橙茶褐色	甕 逆L字口縁部
208		外：ヨコハケメ 内：ナデ	B	外：くすんだ橙褐色 内：くすんだ橙褐色	胴部 三角突帯
209		外：ナデ 内：(磨耗)	B C	外：くすんだ浅橙褐色 内：くすんだ浅橙褐色	甕 底部 0.5~1.5mm 粒多し
210		外：(風化) 内：(磨耗)	A	外：くすんだ橙茶褐色 内：-	甕 底部
211		外：ナデ 内：ナデ	A	外：橙褐色・橙茶褐色~浅灰褐色 内：浅明褐色	甕 底部
212		外：(磨耗) 内：(磨耗)	A	外：くすんだ浅明褐色 内：浅明褐色	甕？逆L字口縁部
213	S A16	外：ヨコハケメ・ナデ？ 内：ナデ？	A	外：浅橙褐色 内： _ナ コル 浅橙褐色	甕 逆L字口縁部
214		外：ヨコハケメ・クシ描き文 内：ナデ？	B C	外：くすんだ浅明褐色 内：くすんだ黄褐色	甕 逆L字口縁部
215		外：ヨコハケメ・タテクシメ 内：ヨコハケメ・クシメ	B	外：くすんだ明褐色~灰褐色 内：くすんだ明褐色	甕 口縁部
216		外：ヨコハケメ 内：ナデ？	B	外：浅灰褐色 スス付着 内：浅灰褐色	胴部 三角突帯

番号	遺構・区	調整および文様	胎土混入物	色調	備考
217	S A16	外：ヘラミガキ・クシ描き文 内：ナデ	A	外：くすんだ浅橙褐色 一部リブ 内：浅灰褐色	胴部
218		外：ナデ 内：クシメ・ナデ	B	外：くすんだ明褐色 内：くすんだ明褐色～灰褐色	甕 底部直上
219		外：ナデ？ 内：ナデ	A	外：くすんだ浅明褐色 内：灰褐色	甕 底部 上げ底
220		外：クシ描き文・ヨコハケメ・ナデ 内：ヨコハケメ・ナデ	B C	外：くすんだ浅明褐色 内：浅明褐色～灰褐色	杯 口縁・胴部・脚部
221	S A17	外：ヨコハケメ 内：ヨコハケメ	B	外：橙茶褐色 内：橙茶褐色	甕 逆L字口縁部
222		外：ヨコハケメ 内：ナデ？	A	外：灰褐色 スス付着 内：浅橙褐色	甕 逆L字口縁部 三角突帯
223		外：ヨコハケメ 内：ヨコハケメ・ナデ	B C	外：くすんだ浅橙褐色 内：くすんだ浅橙褐色	甕 逆L字口縁部 三角突帯
224		外：ヨコハケメ 内：ナデ	B	外：浅橙褐色 内：浅橙褐色	胴部 三角突帯
225		外：ヨコハケメ 内：ナデ	A	外：くすんだ明褐色 内：浅明褐色	胴部 三角突帯
226		外：ヨコハケメ 内：ナデ	A	外：浅黄褐色～浅橙褐色 内：浅橙褐色	胴部 三角突帯
227		外：ハケメ？・クシ描き文 内：ナデ？	B C	外：くすんだ浅茶褐色 内：浅黄褐色	壺 肩部
228		外：クシ描き文・爪型文 内：（磨耗）		外：橙茶褐色 内：灰褐色	壺 肩部？ 0.5～1.5mm 粒多
229		外：（磨耗） 内：（磨耗）	A	外：くすんだ茶褐色 内：くすんだ浅橙褐色	壺？底部
230		S A18	外：タテクシメ・ナデ 内：ナデ？	B C	外：くすんだ黄褐色 内：くすんだ浅橙褐色
231	外：タテクシメ・ナデ 内：ナデ？		B C	外：浅橙褐色 内：橙褐色	壺 口縁部
232	外：ヨコハケメ・タテヘラナデ？ 内：ヨコハケメ？		A C	外：くすんだ浅明褐色 内：くすんだ浅明褐色	壺 逆L字口縁部 口縁部に竹管文
233	外：ヨコハケメ・タテヘラナデ？ 内：ヨコハケメ？・ナデ？		A C	外：くすんだ浅明褐色～灰褐色 内：くすんだ浅明褐色	壺 逆L字口縁部 口縁部に竹管文
234	外：竹管文・ハケメ 内：ヨコハケメ・ナデ		A	外：くすんだ浅明褐色 内：浅明褐色	壺 肩部 三角突帯

番号	遺構・区	調整および文様	胎土混入物	色調	備考
235	S A18	外：竹管文・ハケメ 内：ヨコハケメ・ナデ	A	外：くすんだ浅明褐色 内：浅明褐色	壺 肩部 三角突帯
236		外：竹管文・ハケメ 内：ヨコハケメ・ナデ	A	外：くすんだ浅明褐色 内：浅明褐色	壺 肩部 三角突帯
237		外：竹管文・ハケメ 内：ヨコハケメ・ナデ	A	外：くすんだ浅明褐色 内：浅明褐色	壺 肩部 三角突帯
238		外：竹管文・ハケメ 内：ヨコハケメ・ナデ	A	外：くすんだ浅明褐色 内：浅明褐色	壺 胴部 三角突帯
239		外：竹管文・ハケメ 内：ヨコハケメ・ナデ	A	外：くすんだ浅明褐色 内：浅明褐色	壺 胴部 三角突帯
240		外：竹管文・ハケメ 内：ヨコハケメ・ナデ	A	外：くすんだ浅明褐色 内：浅明褐色	壺 肩部 三角突帯
241		外：竹管文・ハケメ 内：ヨコハケメ・ナデ	A	外：くすんだ浅明褐色 内：浅明褐色	壺 肩部 三角突帯
242		外：竹管文・ハケメ 内：ヨコハケメ・ナデ	A	外：くすんだ浅明褐色 内：浅明褐色	壺 肩部 三角突帯
243		外：竹管文・ハケメ 内：ヨコハケメ・ナデ		外：くすんだ浅明褐色 内：浅明褐色	壺 口縁部・頸部
244	S C 1	外：刻目突帯・ヨコハケメ・タテクシメ 内：ヨコハケメ・ナデ	A	外：くすんだ茶褐色 スス付着 内：くすんだ茶褐色	甕 口縁部～胴部 下城式系
245		外：刻目突帯・ヨコハケメ・タテクシメ 内：ヨコハケメ・ナデ	A	外：くすんだ茶褐色～灰褐色 内：くすんだ橙褐色	甕 口縁部 下城式系
246		外：刻目突帯・ヨコハケメ・タテクシメ 内：ヨコハケメ・ナデ	A	外：褐色～灰褐色 スス付着 内：くすんだ橙褐色	甕 口縁部 下城式系
247		外：刻目突帯・ヨコハケメ・タテクシメ 内：ヨコハケメ・ナデ	A	外：褐色～灰褐色 スス付着 内：くすんだ橙褐色～浅灰褐色	甕 口縁部 下城式系
248		外：刻目突帯・ヨコハケメ・タテクシメ 内：ヨコハケメ・ナデ	A	外：くすんだ明褐色～灰褐色 スス付着 内：くすんだ茶褐色	甕 口縁部 下城式系
249		外：(磨耗) 内：ナデ?	B C	外：くすんだ浅明褐色 内：くすんだ浅明褐色	甕 逆L字口縁部
250		外：ヨコハケメ? 内：ナデ	B C	外：くすんだ浅茶褐色 内：くすんだ黄褐色 一部灰褐色	甕 逆L字口縁部
251		外：ヨコハケメ 内：ヨコハケメ・ナデ	B	外：くすんだ橙褐色 一部灰褐色 内：くすんだ橙褐色	甕 逆L字口縁部
252		外：ヨコハケメ 内：ヨコハケメ・ナデ	B	外：浅橙褐色～暗茶褐 スス付着 内：黄褐色	甕 逆L字口縁部 三角突帯

番号	遺構・区	調整および文様	胎土混入物	色調	備考
253	SC1	外：ヨコハケメ 内：ヨコハケメ・ナデ	B	外：くすんだ明褐色 スス付着 内：くすんだ明褐色	甕 逆L字口縁部 三角突帯
254		外：ハケメ 内：ハケメ・ナデ	B C	外：くすんだ明褐色 内：くすんだ浅茶褐色	甕 くの字口縁部
255		外：ヨコハケメ・ナデ？ 内：ヨコハケメ？・ナデ？	A	外：くすんだ茶褐色 スス付着 内：杓 <small>フシ</small> 状 <small>ハ</small> 橙褐色	甕 くの字口縁部
256		外：ヨコハケメ・タテハケメ 内：ヨコハケメ・ナデ	A	外：くすんだ明褐色 スス付着 内：くすんだ黄褐色	甕 くの字口縁部
257		外：ヨコハケメ 内：ナデ？	B C	外：くすんだ明褐色 杓 <small>フシ</small> 状 <small>ハ</small> 内：くすんだ浅橙褐色	甕 くの字口縁部
258		外：ヨコハケメ・爪型文 内：ヨコハケメ・ナデ	B C	外：くすんだ茶褐色 内：くすんだ明茶褐色	甕 くの字口縁部
259		外：(磨耗)ヨコハケメ？ 内：(磨耗)	B C	外：くすんだ浅橙褐色 内：くすんだ明茶褐色	甕 逆L字口縁部 0.5~1.5mm 粒多し
260		外：(磨耗)ヨコハケメ？ 内：(磨耗)	B C	外：鈍い浅橙褐色 内：杓 <small>フシ</small> 状 <small>ハ</small> 浅橙褐色	甕 逆L字口縁部 0.5~1.5mm 粒多し
261		外：(磨耗)ヨコハケメ？ 内：(磨耗)	B C	外：鈍い浅橙褐色 内：杓 <small>フシ</small> 状 <small>ハ</small> 浅橙褐色	甕 逆L字口縁部 0.5~1.5mm 粒多し
262		外：(磨耗)ヨコハケメ？ 内：(磨耗)	B C	外：鈍い浅橙褐色 スス付着 内：杓 <small>フシ</small> 状 <small>ハ</small> 橙褐色	甕 逆L字口縁部
263		外：ヨコハケメ・ミガキ 内：ミガキ	B	外：鈍い橙茶褐色 内：鈍い橙茶褐色	口縁部
264		外：ヨコハケメ 内：ヨコハケメ	B C	外：灰褐色 内：くすんだ浅明褐色	胴部 三角突帯
265		外：(風化) 内：(風化)	B C	外：杓 <small>フシ</small> 状 <small>ハ</small> 鈍い浅橙褐色 内：浅茶褐色	壺？底部 0.5~1.5mm 粒多し
266		外：ナデ 内：ナデ	B C	外：灰褐色 内：くすんだ浅橙褐色	甕 底部
267		外：ナデ 内：ナデ？	B C	外：鈍い浅明褐色 内：灰褐色	甕 底部 上げ底
268		外：(風化) 内：(風化)	A	外：杓 <small>フシ</small> 状 <small>ハ</small> にぶい黄褐色橙褐色 内：灰褐色	甕 底部 白色粒多し
269	外：タテヘラナデ 内：ナデ？	B C	外：杓 <small>フシ</small> 状 <small>ハ</small> 浅橙褐色 内：くすんだ浅明褐色	甕 底部 0.5~2mm 粒多し	
270	外：ナデ 内：(磨耗)	B	外：くすんだ明褐色 内：浅灰褐色	甕 底部	

番号	遺構・区	調整および文様	胎土混入物	色調	備考
271	SC1	外：ナデ 内：ナデ?	B	外：くすんだ浅明褐色 内：灰褐色	甕 底部
272	SC2	外：ナデ 内：(風化)	B	外：くすんだ明褐色 内：くすんだ明黄褐色	壺 底部
273		外：ナデ 内：ナデ?	A	外：くすんだ明褐色 内：くすんだ明褐色	甕 底部
274	SC3	外：ヨコハケメ 内：ヨコハケメ・ナデ	A C	外：くすんだ茶褐色 内：くすんだ茶褐色	甕 逆L字口縁部
275		外：ヨコハケメ 内：ヨコハケメ・ナデ	B C	外：浅明茶褐色 内：浅明茶褐色	甕 逆L字口縁部
276		外：ヨコハケメ 内：ナデ	A	外：浅明茶褐色 内：浅明茶褐色	胴部 三角突帯
277		外：ナデ・ミガキ 内：ナデ	A	外：橙褐色 内：浅灰褐色	底部
278	SC4	外：ヨコハケメ・タテクシメ 内：ヨコハケメ・ナデ	B	外：くすんだ浅明褐色 内：くすんだ浅明褐色	甕 くの字口縁部
279		外：タテヘラナデ・ヨコハケメ 内：ナデ	B C	外：鈍い浅明褐色 内：鈍い黄褐色	小型甕 胴部～底部 0.5～2mm 粒多し
280	SC5	外：ヨコハケメ・ナデ 内：(風化)	A	外：ナベ跡の浅明褐色 内：灰褐色	甕? 底部 上げ底
281	SC6	外：(風化) 内：(風化)	A	外：くすんだ明黄褐色 内：くすんだ明黄褐色	くの字口縁部
282		外：ヨコハケメ 内：ヨコハケメ	B C	外：くすんだ黄褐色 内：くすんだ黄褐色	くの字口縁部
283		外：ヨコハケメ 内：ヨコハケメ	B	外：くすんだ黄褐色 スス付着 内：くすんだ黄褐色	くの字口縁部
284		外：ヨコハケメ・タテクシメ 内：ヨコハケメ・ヨコクシメ	A	外：浅橙褐色～灰褐色 スス付着 内：くすんだ茶褐色	甕 くの字口縁部
285	SC7	外：ヨコハケメ 内：ヨコハケメ	B	外：くすんだ明褐色 内：くすんだ明褐色	甕 逆L字口縁部
286		外：ヨコハケメ・ナデ 内：ヨコハケメ・ナデ	B C	外：くすんだ浅明褐色一部黒色化 内：くすんだ浅明褐色	甕 逆L字口縁部
287		外：ヨコハケメ(風化) 内：ナデ?	A C	外：鈍い浅明褐色 一部黒色化 内：浅明褐色・浅橙褐色	甕 逆L字口縁部 三角突帯
288		外：ナデ 内：ナデ	B C	外：くすんだ明黄褐色 内：くすんだ明褐色	甕 底部

番号	遺構・区	調整および文様	胎土混入物	色調	備考
289	SC8	外：(風化) 内：(風化)		外：橙茶褐色 内：灰褐色	くの字口縁部 0.5~2mm 粒多し
290	SC9	外：(磨耗) 内：(磨耗)	A	外：黄橙褐色 内：黄橙褐色	壺 二重口縁部
291		外：クシ描き波状文 内：ヨコハケメ	A C	外：浅橙褐色 内：浅橙褐色	壺 二重口縁部
292		外：ヨコハケメ 内：ヨコハケメ	A C	外：くすんだ浅橙褐色 内：浅橙褐色	壺 二重口縁部 295と接合
293		外：タテクシメ 内：ナデ	A C	外：くすんだ明茶褐色 内：浅橙褐色	高環 脚部 透かし穴
294		外：タテクシメ 内：ナデ	A C	外：くすんだ明茶褐色 内：浅橙褐色	高環 脚部 透かし穴
295	SC10	外：(磨耗) 内：(磨耗)	B C	外：橙褐色 内：橙褐色	高環 杯部口縁
296	SC11	外：タテヘラナデ 内：ナデ	B C	外：橙褐色~くすんだ浅明褐色 内：橙褐色~浅明褐色	壺 頸部
297	SC12	外：ヨコハケメ 内：ヨコハケメ	B C	外：浅明褐色 内：浅明褐色	逆L字?口縁部
298		外：ヨコハケメ・ヘラ描き文(磨耗) 内：ナデ?(磨耗)	B C	外：くすんだ浅黄褐色 内：鈍い浅明褐色 <small>チコルかる</small>	壺 二重口縁部
299		外：(風化) 内：(風化)	A	外：鈍い橙褐色 内：鈍い橙茶褐色	甕 鋤形口縁部 0.5~2mm 粒多し
300		外：ヨコハケメ 内：ナデ	A	外：くすんだ明灰褐色 内：くすんだ明褐色	胴部 三角突帯
301		外：ヨコハケメ 内：ナデ	A	外：鈍い浅明褐色 内：灰褐色	壺 肩部 三角突帯
302	外：ナデ・糸切り 内：ナデ?	C	外： 内：	土師器皿 底部 糸切り底	
303	SD4	外：(風化) 内：(風化)		外：浅明橙褐色 内：橙茶褐色	逆L字口縁部 突帯 0.5~1.5mm 粒多し
304	SD5	外：ヨコハケメ 内：ヨコハケメ	B C	外：浅茶褐色 内：浅茶褐色	甕 逆L字口縁部
305		外：(風化) 内：ナデ?	A	外：鈍い橙茶褐色 内：橙茶褐色~灰褐色	0.5~2mm 粒多し
306	SD11	外：(磨耗) 内：(磨耗)	B C	外：橙褐色 内：橙褐色	甕 逆L字口縁部

番号	遺構・区	調整および文様	胎土混入物	色調	備考
307	S D11	外：タテハケメ・横沈線 内：ナデ?	A C	外：くすんだ明褐色 内：明茶褐色	胴部?
308		外：ヨコハケメ・口唇部刻み目 内：ヨコハケメ	B C	外：くすんだ浅橙褐色 内：くすんだ浅明褐色	突帯部
309		外：ヨコハケメ 内：ナデ	B	外：浅明褐色 内：浅明褐色	胴部 三角突帯
310		外：タテハケメ・横沈線 内：ナデ?	A C	外：くすんだ明褐色 内：明茶褐色	胴部?
311		外：タテヘラナデ 内：(剝離)	A	外：くすんだ浅明褐色 内：-	甕 底部
312	S D12	外：ヨコハケメ? (磨耗) 内：ヨコハケメ? (磨耗)	B	外：くすんだ明褐色 内：浅明褐色	甕?口縁部
313		外：ヨコハケメ・タテヘラナデ 内：ナナメハケメ	A C	外：くすんだ明褐色 内：浅茶褐色	壺?口縁部
314		外：タテクシメ・ナデ 内：(剝離)	B	外：浅明褐色～灰褐色 内：-	甕?底部
315		外：ナデ? (風化) 内：クシメ	B C	外：浅橙褐色～浅黄褐色 内：浅灰褐色	壺 胴部
316	平 安 時 代 土 壙	外：ヨコハケメ 内：ヨコハケメ	B	外：鈍い浅明褐色 内：鈍い浅明褐色	土師器 口縁部
317		外：ヨコハケメ・ナデ 内：ヨコハケメ・ナデ	B	外：浅橙褐色 スス付着 内：浅橙褐色～灰褐色	甕 口縁部
318		外：ヨコハケメ 内：タテヘラナデ	B	外：浅明褐色～くすんだ明褐色 内：くすんだ茶褐色	胴部
319		外：ヨコハケメ 内：タテヘラナデ	B	外：浅橙褐色 スス付着 内：くすんだ茶褐色	壺?肩部～胴部
320		外：ナデ 内：ナデ	B	外：浅橙褐色～浅黄褐色 内：浅橙褐色～浅黄褐色	土師器碗 ヘラ切り底
321	平 安 時 代 土 壙	外：ヨコハケメ・刻目突帯 内：ナデ	B	外：鈍い浅明褐色 内：鈍い浅明褐色	甕 口縁部 下城式
322		外：ヨコハケメ・刻目突帯 内：ヨコナデ	B	外：鈍い赤褐色 内：判別不能赤褐色	甕 口縁部 下城式
323		外：ヨコハケメ・刻目突帯 内：ヨコハケメ・ナデ	A	外：くすんだ茶褐色 内：くすんだ茶褐色	甕 口縁部 下城式
324		外：ヨコハケメ・ナナメクシメ・刻目突帯 内：ヨコクシメ	B	外：灰橙褐色 内：灰橙褐色	甕 口縁部 下城式 口唇部刻目

番号	遺構・区	調整および文様	胎土混入物	色調	備考
325		外：ヨコハケメ・刻目突帯 内：ナデ	B	外：鈍い浅明褐色 内：鈍い浅明褐色	甕 口縁部 下城式
326		外：ヨコハケメ・刻目突帯 内：ヨコナデ	B	外：鈍い赤褐色 内：刺-フ 跡 赤褐色	甕 口縁部 下城式
327		外：ヨコハケメ・刻目突帯 内：ヨコハケメ・ナデ	A	外：くすんだ茶褐色 内：くすんだ茶褐色	甕 口縁部 下城式
328		外：ヨコハケメ? (磨耗) 内：ナデ?	B C	外：浅橙褐色 内：浅明褐色	甕 逆L字口縁部
329		外：ヨコハケメ・クシ描き文 内：ヨコハケメ	B	外：くすんだ明褐色 内：くすんだ明褐色	甕 鋤形口縁部
330		外：ヨコハケメ? (磨耗) 内：ヨコクシメ	A	外：くすんだ橙茶褐色 内：くすんだ橙茶褐色	甕 逆L字口縁部
331		外：ヨコハケメ 内：ヨコハケメ	B	外：浅明褐色 内：浅明褐色	甕 逆L字口縁部
332		外：ヨコハケメ (風化) 内：(剝離)	B C	外：浅茶褐色 内：浅黄褐色	甕 逆L字口縁部
333		外：ヨコハケメ 内：ヨコハケメ	A	外：くすんだ橙茶褐色 内：鈍い黄褐色～橙茶褐色	甕 逆L字口縁部
334		外：ヨコハケメ 内：ヨコハケメ・ナデ	B	外：橙茶褐色～浅茶褐色 内：浅橙褐色	甕 逆L字口縁部
335		外：ヨコハケメ・ナナメクシメ 内：ヨコハケメ・ナデ	B	外：くすんだ明褐色～灰褐色 内：くすんだ茶褐色	甕 逆L字口縁部
336		外：ヨコハケメ 内：ヨコハケメ・(風化)	B	外：一部刺-フ 跡 鈍い橙褐色 内：浅橙褐色	甕 逆L字口縁部
337		外：ヨコハケメ (風化) 内：ヨコハケメ・ナデ	A	外：鈍い橙褐色 内：鈍い赤褐色	甕 逆L字口縁部
338		外：ヨコハケメ (磨耗) 内：ヨコハケメ・ナデ	B C	外：鈍い浅明褐色 スス付着 内：鈍い浅明褐色	甕 逆L字口縁部
339		外：ヨコハケメ 内：ヨコハケメ	B	外：灰褐色 内：鈍い橙茶褐色	甕 逆L字口縁部
340		外：(風化) 内：ナデ? (風化)	B	外：黄褐色～橙褐色 内：くすんだ黄褐色	甕 逆L字口縁部
341		外：ヨコハケメ 内：ヨコハケメ	B	外：鈍い浅茶褐色 内：鈍い浅茶褐色	甕 逆L字口縁部
342		外：ヨコハケメ 内：ヨコハケメ	B	外：浅茶褐色 内：浅茶褐色	甕 逆L字口縁部

番号	遺構・区	調整および文様	胎土混入物	色調	備考
343		外：ヨコハケメ？（磨耗） 内：ヨコハケメ・ナデ	B	外：鈍い浅橙褐色 内：鈍い浅橙褐色	甕 逆L字口縁部
344		外：ヨコハケメ・ナデ？ 内：ナデ	A	外：浅明褐色 一部黒色化 内：浅明褐色 一部黒色化	甕 逆L字口縁部
345		外：ヨコハケメ 内：ナデ？	A	外：くすんだ浅明褐色 内：くすんだ浅橙褐色	甕 逆L字口縁部
346		外：ヨコハケメ 内：ヨコハケメ（風化）	B C	外：浅明褐色 内：浅明褐色	甕 逆L字口縁部 0.5~1mm 粒多し
347		外：（風化） 内：ヨコハケメ	A	外：くすんだ明褐色 内：鈍い黄褐色~灰褐色	甕 逆L字口縁部
348		外：ヨコハケメ 内：ヨコハケメ（磨耗）	B C	外：浅黄褐色 内：浅黄褐色	甕 逆L字口縁部
349		外：ヨコハケメ（風化） 内：ナデ？（風化）	A C	外：浅茶褐色 一部黒色化 内：鈍い茶褐色	甕 逆L字口縁部 0.5~1.5mm 粒多し
350		外：ヨコハケメ 内：ヨコハケメ	A	外：くすんだ浅明褐色 内：浅明褐色~灰褐色	甕 逆L字口縁部
351		外：ヨコハケメ 内：ナデ？（風化）	A	外：くすんだ浅橙褐色 内：くすんだ浅明褐色	壺 逆L字口縁部
352		外：ヨコハケメ 内：（剝離）	B	外：くすんだ浅明褐色 内：-	逆L字口縁部
353		外：ヨコハケメ 内：ヨコハケメ・ナデ	B C	外：くすんだ浅明褐色 内：浅橙褐色~鈍い浅明褐色	壺 口縁部
354		外：ヨコハケメ 内：ヨコハケメ・ナデ	B	外：浅明褐色 内：浅明褐色	甕 逆L字口縁部 三角突帯
355		外：ヨコハケメ・タテヘラ描き 内：ヨコハケメ	B	外：くすんだ浅茶褐色 内：くすんだ浅明褐色	壺 逆L字口縁部
356		外：ヨコハケメ 内：ヨコハケメ	B	外：鈍い浅明褐色 内：鈍い浅明褐色	壺 逆L字口縁部
357		外：ヨコハケメ・タテヘラ描き 内：ヨコハケメ・ナデ	A	外：くすんだ浅明褐色 内：くすんだ浅明褐色	壺 逆L字口縁部
358		外：（風化） 内：ヨコクシメ	B	外：くすんだ浅明褐色 内：くすんだ明褐色	胴部 突帯 0.5~3mm 粒多し
359		外：（磨耗） 内：（磨耗）	B	外：くすんだ浅黄褐色 内：黄褐色	甕 口縁部 突帯 0.5~2mm 粒多し
360		外：ヨコハケメ 内：ヨコハケメ	B	外：くすんだ黄褐色 内：くすんだ浅褐色	甕 逆L字口縁部 三角突帯

番号	遺構・区	調整および文様	胎土混入物	色調	備考
361		外：ヨコハケメ 内：ヨコハケメ	A	外：フコル 跡 浅明褐色 内：くすんだ浅明褐色	甕 くの字口縁部
362		外：ヨコハケメ・タテクシメ 内：ヨコハケメ・ナデ	A	外：浅明褐色 内：浅明褐色一部浅橙褐色	甕 くの字口縁部
363		外：ヨコハケメ・ナデ・爪型文 内：ヨコハケメ・ナデ	A	外：くすんだ浅明褐色 内：くすんだ浅黄褐色	甕 口縁部
364		外：ヨコハケメ・タテクシメ 内：ヨコハケメ・ナデ	B C	外：くすんだ明茶褐色 内：くすんだ明茶褐色	甕 くの字口縁部
365		外：ヨコハケメ・(磨耗) 内：ヨコハケメ・ナデ	A	外：黄橙褐色 スス付着 内：くすんだ黄橙褐色	甕 くの字口縁部 ～胴部
366		外：(磨耗) 内：ナデ? (磨耗)	B	外：くすんだ浅橙褐色 内：くすんだ黄褐色	甕 くの字口縁部
367		外：ヨコハケメ 内：ヨコハケメ	B	外：くすんだ浅黄褐色 内：灰褐色	口縁部
368		外：ヨコハケメ 内：ヨコハケメ		外：浅明橙褐色 内：浅明橙褐色	杯?高环?口縁部
369		外：(磨耗) 内：(磨耗)	B C	外：浅黄褐色 内：浅黄橙褐色	杯?高环?口縁部 0.5~2mm 粒多し
370		外：ヨコハケメ・ナデ 内：ナデ	B C	外：浅明褐色 内：浅明褐色	壺 口縁部
371		外：ヨコハケメ・タテクシメ 内：ヨコハケメ・ナデ	B	外：くすんだ浅明褐色 内：灰褐色・浅明褐色	壺 口縁～頸部
372		外：ヨコハケメ 内：ヨコハケメ	B	外：鈍い赤褐色 内：鈍い赤褐色	口縁部
373		外：ヨコハケメ 内：ヨコハケメ	B	外：浅茶褐色 一部黒色化 内：浅茶褐色	口縁部
374		外：ヨコハケメ・クシ描き波状文 内：ヨコハケメ	A	外：くすんだ橙褐色 内：くすんだ橙褐色	二重口縁部
375		外：(磨耗) 内：(磨耗)	B C	外：くすんだ黄褐色 内：くすんだ黄褐色	口縁部
376		外：(磨耗) 内：(磨耗)		外：浅橙褐色～灰褐色 内：くすんだ浅橙褐色	壺 二重口縁部 0.5~3mm 粒多し
377		外：クシ描き波状文 内：ヨコハケメ	B	外：くすんだ茶褐色 内：浅橙褐色	壺 二重口縁部
378		外：ヨコハケメ?(磨耗) 内：ナデ?	A	外：浅橙褐色 内：橙褐色	壺 二重口縁部

番号	遺構・区	調整および文様	胎土混入物	色調	備考
379 380		外：(磨耗) 内：ヘラナデ	B C	外：橙褐色 内：浅茶褐色	高坏?口縁部 0.5~3mm 粒多し
381		外：ヨコハケメ 内：(磨耗)	A	外：くすんだ橙褐色 内：くすんだ橙茶褐色	壺 二重口縁部 0.5~1.5mm 粒多し
382		外：ヨコハケメ・穿孔あり 内：ヨコハケメ	B	外：明黄橙褐色 一部黒色化 内：くすんだ明橙褐色	壺 二重口縁部
383		外：ヨコハケメ・穿孔あり 内：ヨコハケメ		外：くすんだ浅明褐色 内：くすんだ浅明褐色	壺 二重口縁部
384		外：ヨコハケメ 内：ヨコハケメ	B	外：浅橙褐色 内：浅明褐色 一部黒色化	壺?口縁部
385		外：ヨコハケメ 内：ヨコハケメ	B	外：橙褐色 内：浅茶褐色~灰褐色	壺?口縁部
386		外：ハケメ? (風化) 内：(風化)	B	外：浅明橙褐色 内：鈍い橙褐色	杯?高坏?口縁部 0.5~2mm 粒多し
387		外：ハケメ? (風化) 内：(風化)	A	外：くすんだ浅黄橙褐色 内：くすんだ浅橙褐色	杯?高坏?口縁部 0.5~2mm 粒多し
388		外：ヘラナデ 内：ヨコハケメ (磨耗)	B	外：浅黄褐色 内：鈍い浅黄褐色	杯?高坏?口縁部
389		外：ヨコハケメ・ヘラナデ 内：クシメ	B C	外：浅明褐色 内：浅明褐色	高坏?器台?口縁部
390		外：ヨコハケメ 内：ヨコクシメ	A C	外：鈍い浅明褐色 内：鈍い浅明褐色	杯?高坏?口縁部
391		外：ヨコハケメ・タテヘラナデ 内：ヨコハケメ・ナナメハケメ	A C	外：橙褐色 内：くすんだ浅明褐色	高坏?器台?口縁部
392		外：ナデ (やや磨耗) 内：ヘラナデ・ナデ	B C	外：浅明橙褐色 内：浅明橙褐色	杯?口縁部
393		外：刻目突帯・ヨコハケメ・タテクシメ 内：ナデ	A	外：灰褐色 内：鈍い茶褐色	胴部 刻目突帯
394		外：ヨコハケメ 内：ヨコハケメ	A	外：鈍い赤褐色~灰褐色 内：鈍い赤茶褐色	胴部 三角突帯 黄金色粒多し
395		外：ヨコハケメ 内：ナデ	B	外：明茶褐色 内：鈍い浅明褐色	胴部 刻目突帯
396		外：ヨコハケメ 内：ナデ?	A	外：灰黒色 スス付着 内：鈍い明褐色	胴部 突帯 (磨耗)
397		外：ヨコハケメ 内：ナデ	B	外：鈍い明褐色 内：鈍い明褐色	胴部 三角突帯

番号	遺構・区	調整および文様	胎土混入物	色調	備考
398		外：ヨコハケメ・タテクシメ 内：ヨコハケメ	B	外：浅明褐色 一部 チヨウコ 内：浅明褐色	胴部 三角突帯
399		外：ヨコハケメ 内：ヨコハケメ	B	外：鈍い浅明褐色 内：鈍い浅明褐色	胴部 三角突帯
400		外：ヨコハケメ 内：ヨコハケメ・ナデ	B	外：くすんだ明褐色 内：くすんだ茶褐色～灰褐色	胴部 三角突帯
401		外：ヨコハケメ 内：ヨコクシメ	B	外：灰橙褐色 内：鈍い浅橙褐色	壺 肩部 三角突帯
402		外：ヨコハケメ 内：ナデ	A	外：くすんだ明褐色～灰褐色 内： チヨウコ 茶褐色	壺 胴部 三角突帯
403		外：(風化) 内：ナデ? (風化)	A	外：鈍い黄褐色～灰褐色 内：灰褐色	胴部 三角突帯 0.5～1.5mm 粒多し
404		外：刻目突帯・ヨコハケメ 内：ナデ	B C	外：茶褐色～灰褐色 内：くすんだ浅明褐色	胴部 刻目突帯
405		外：ヨコハケメ 内：(剝離)	A	外：くすんだ浅明褐色 内：-	壺 肩部 三角突帯
406		外：ヨコハケメ・タテクシメ 内：ヨコハケメ・ナデ	B	外：浅明褐色 チヨウコ 内：浅明褐色	壺 肩部 三角突帯
407		外：ヨコハケメ・クシ描き文 内：ヘラナデ?・ナデ	A	外：鈍い橙茶褐色 内：鈍い茶褐色	壺 肩部
408		外：ナデ? 内：ナデ?		外：浅橙褐色 内：浅橙褐色	高坏?脚部 透かし穴
409		外：タテクシメ 内：ナデ	A C	外：浅明褐色 内：浅明褐色	高坏?脚部 透かし穴
410		外：タテクシメ 内：ナデ?	B	外：橙褐色 内：灰褐色～橙褐色	高坏?脚部 透かし穴
411		外：タテヘラナデ 内：-	B C	外：浅明褐色 内：浅明褐色	高坏 脚部
412		外：ヘラナデ? 内：(風化)	B C	外：浅橙褐色 内：浅橙褐色 一部 チヨウコ	高坏 脚部接合部 0.5～2mm 粒多し
413		外：ナデ 内：ナデ	A	外：橙茶褐色 一部灰褐色 内：鈍い橙茶褐色	壺 肩部～胴部
414		外：ナナメクシメ・ナデ 内：ナデ	B C	外：浅明褐色 内：灰褐色	甕?底部
415		外：タテヘラナデ・ナデ 内：(剝離)	A C	外：くすんだ茶褐色 内：-	甕 底部

番号	遺構・区	調整および文様	胎土混入物	色調	備考
416		外：タテクシメ？（磨耗） 内：ナデ？（磨耗）	A	外：青味 ^{あざ} 浅明褐色 内：鈍い浅橙褐色	甕 底部
417		外：タテヘラナデ・ナデ 内：ナデ	C	外：くすんだ明褐色 内：くすんだ明褐色	甕？底部 0.5～2mm 粒多し
418		外：ナデ 内：ナデ・ハケメ	B	外：浅明褐色 内：浅明褐色	小型壺？底部
419		外：ヘラナデ 内：ナデ	B	外：灰褐色 内：鈍い浅明褐色～灰褐色	壺？底部
420		外：タテクシメ・ユビオサエ 内：ナデ	B	外：灰褐色 内：灰褐色	甕 底部
421		外：タテクシメ 内：ナデ		外：橙茶褐色 一 内：鈍い橙茶褐色	甕 底部
422		外：タテクシメ 内：ナデ	A	外：鈍い茶褐色～灰褐色 内：灰褐色	甕？底部
423		外：タテクシメ 内：ナデ	A	外：黄茶褐色 内：利 ^り フ ^ふ 灰褐色	甕 底部～胴部
424		外：ヘラナデ・ナデ 内：ナデ	A	外：浅明褐色 内：浅灰青色	壺 底部
425		外：（磨耗） 内：（磨耗）	A C	外：浅明褐色～鈍い黄褐色 内：浅灰青色	壺 底部
426		外：タテクシメ・ナデ 内：ナデ？	A	外：くすんだ黄褐色 内：くすんだ黄褐色	壺？底部 0.5～1mm 粒多し
427		外：ナデ？（磨耗） 内：ナデ？（風化）		外：くすんだ浅橙褐色 内：くすんだ浅橙褐色	壺 底部 0.5～2mm 粒多し
428		外：ナデ 内：ナデ		外：くすんだ明褐色 内：くすんだ明褐色	壺 底部
429		外：ヘラナデ？（磨耗） 内：ナデ？（磨耗）	B	外：くすんだ黄褐色 内：くすんだ黄褐色	甕 底部 上げ底
430		外：（磨耗） 内：（磨耗）	B C	外：浅明橙褐色 内：浅明橙褐色	壺？底部 上げ底
431		外：ナデ？ 内：（磨耗）	A C	外：鈍い橙褐色 内：くすんだ明褐色	小型土器 碗底部 0.5～2mm 粒多し
432		外：ナデ 内：クシメ	A	外：鈍い橙褐色 内：くすんだ明褐色	壺？杯？底部
433		外：タテクシメ 内：ナデ	B	外：浅橙褐色～浅黄褐色 内：くすんだ橙褐色	高坏 接合部～脚部

番号		調整および文様	胎土混入物	色調	備考
434		外：(磨耗) 内：ナデ?	C	外：鈍い浅橙褐色 内：ナデ? 浅明褐色 一部黒色化	高坏 脚部 1~2mm 粒
435		外：ナデ? (磨耗) 内：ナデ? (磨耗)		外：浅明橙褐色 内：浅明橙褐色	土師器 皿 底部
436		外：ナデ? (磨耗) 内：ナデ? (磨耗)	B C	外：にぶい浅茶褐色 内：にぶい浅茶褐色	土師器 皿 底部
437		外：ナデ? (磨耗) 内：ナデ? (磨耗)		外：浅明橙褐色 内：浅明橙褐色	土師器 皿 底部
438		外：ナデ 内：-	B	外：浅茶褐色 内：-	土錘
439	細 紋 土 器	外：捺糸紋 内：捺糸紋	A	外：鈍い浅茶褐色 内：鈍い浅茶褐色	甕 口縁部
440		外：捺糸紋 内：ナデ	B	外：くすんだ浅明褐色~灰褐色 内：くすんだ浅明褐色	
441		外：捺糸紋 内：ナデ?	A	外：浅茶褐色 内：灰褐色	
442		外：刺突列点紋・穿孔 内：ヘラナデ	B	外：灰褐色 内：ナデ? 赤褐色	甕 口縁部 白色粒多し
443		外：ヘラ刺突紋 内：ヨコクシメ	A C	外：くすんだ浅黄褐色 内：くすんだ浅茶褐色	
444		外：ヘラ描き紋 (風化) 内：(風化)	A	外：浅茶褐色 内：浅茶褐色	白色粒多し
445		外：山形押型紋 内：(風化)	A	外：くすんだ浅明褐色 内：くすんだ浅明褐色	
446		外：山形押型紋 内：ナデ?	A	外：浅赤褐色 内：くすんだ浅赤褐色	白色粒多し
447		外：山形押型紋 内：ナデ	B	外：茶褐色~灰褐色 内：茶褐色	金色・白色粒多し
448		外：菱形押型紋 内：ナデ? (風化)	B	外：鈍い橙褐色 内：鈍い浅茶褐色	
449		外：山形押型紋 内：(風化)	A	外：鈍い浅茶褐色 内：鈍い浅茶褐色	
450		外：山形押型紋 内：ナデ? (風化)	A	外：鈍い浅明褐色 内：青味? 浅明褐色	
451	外：山形押型紋 内：ナデ	B	外：浅灰褐色 内：浅灰褐色	金色・白色粒多し	

番号		調整および文様	胎土混入物	色調	備考
452	縄 土 器	外：山形押型紋 内：ナデ？（風化）	B	外：くすんだ浅明褐色 内：青味かかった浅明褐色	
453		外：山形押型紋・爪形押型紋 内：ナデ	A	外：くすんだ明褐色 内：ホ-フかかった浅茶褐色	
454		外：山形押型紋 内：ナデ	B	外：くすんだ明褐色 内：くすんだ明褐色	金色・白色粒多し
455		外：山形押型紋 内：ナデ？	A	外：鈍い浅明褐色 内：鈍い浅明褐色	黒ガラス質粒多し
456		外：山形押型紋 内：ナデ	A	外：浅茶褐色～灰褐色 内：浅茶褐色	白色粒多し
457		外：菱形押型紋 内：ナデ	A	外：ホ-フかかった灰褐色 内：ホ-フかかった灰褐色	白色粒多し
458		外：押型紋・強いヘラナデ 内：ナデ	A	外：灰褐色～鈍い明褐色 内：灰褐色～浅明褐色	
459		外：押型紋風のクシ描き紋 内：ナデ	A	外：鈍い赤黄褐色 内：鈍い赤褐色	白色粒多し
460	石 器			灰白色	打製石鎌
461				青味がかかった暗灰色	磨製石包丁
462	陶 磁 器	外：ナデ 内：ナデ		外：黄味かかった青白色 内：青白色	碗 口縁部 染付
463		外：ナデ 内：ナデ		外：赤茶色・薄黄褐色 内：赤茶色・薄黄褐色	碗 胴部
464		外：ナデ 内：ナデ		外：緑味かかった鈍い灰茶褐色 内：鈍い灰茶褐色	碗 口縁～胴部 緑釉
465		外：ナデ 内：ナデ		外：鈍い淡灰緑色 内：鈍い淡灰緑色	碗 口縁～胴部 緑釉
466		外：ヘラ描き・ナデ 内：ナデ		外：薄緑色 内：薄緑色	碗 口縁～胴部
467		外：ヨコハケメ 内：ヨコナデ		外：ホ-フかかった浅明褐色 内：鈍い赤褐色	短頸壺 口縁部
468		外：ナデ 内：ナデ		外：明黄灰色 内：明黄灰色	碗 底部
469		外：ナデ 内：ナデ		外：青味かかった乳白色 内：青白色	碗 底部 染付

番号		調整および文様	胎土混入物	色調	備考
470	陶磁器	外：ナデ 内：ナデ		外：黄味 ^跡 青白色 内：青白色	碗 底部 染付
471		外：ナデ 内：ナデ		外：薄黄灰色 内：薄黄灰色	碗 底部 染付
472		外：ナデ 内：ナデ		外：明黄灰色 内：明黄灰色	碗 底部
473		外：ナデ 内：ナデ		外：灰茶色 内：灰茶色	碗 底部
474		外：ナデ 内：ナデ		外：明黄灰色 内：明黄灰色	碗 底部
475		外：ナデ 内：ナデ		外：薄黄灰色 内：薄黄灰色	碗 底部
476		外：ナデ 内：ナデ・ハケメ		外：明赤灰色・鈍い明褐色 内：明赤灰色・鈍い明褐色	皿 底部
477		外：ナデ 内：ナデ		外：暗赤灰色 内：青味 ^跡 暗灰色	碗 底部
478		外：ナデ 内：ナデ		外：青緑白色 内：青緑白色	碗 染付
479		外：ナデ 内：ナデ		外：青緑白色 内：青緑白色	皿 染付
480		外：ナデ 内：ヨコハケメ・ハケメ		外：薄青緑色 内：浅灰橙色	碗 底部 青磁釉
481		外：ナデ？ 内：ヨコハケメ		外：明青灰色 内：黄茶褐色	茶碗 青磁釉
482		外：ナデ？ 内：ヨコハケメ		外：黄味 ^跡 灰茶褐色 内：くすんだ浅橙褐色	碗
483		外：ナデ 内：ナデ		外：灰緑色・浅橙褐色 内：鈍い浅橙褐色	碗（湯呑）底部
484		外：ナデ・ヨコハケメ 内：ヨコナデ		外：くすんだ灰褐色 内：くすんだ赤褐色	胴部の張った足付き 碗
485		外：ヨコハケメ 内：ナデ		外：暗青灰色・灰味 ^跡 茶色 内：赤味 ^跡 くすんだ灰色	鉢？
486		外：ヘラ描き文・ナデ 内：ナデ		外：濃青灰色 内：鈍い浅青灰色	陶器胴部
487		外：ナデ 内：ナデ		B 外：鈍い赤褐色 内：鈍い赤褐色	鉢？ 底部

番号	遺構・区	調整および文様	胎土混入物	色調	備考
488	陶器	外：ヨコナデ 内：ヨコナデ		外：利-7跡 ^ハ 浅赤褐色 内：利-7跡 ^ハ 浅赤褐色	陶器口縁部
489		外：ヨコナデ・ヨコハケメ 内：ヨコナデ・ヨコハケメ		外：暗橙灰色 内：暗橙灰色	鉢 口縁部
490		外：ヨコハケメ 内：ヨコハケメ・タテクシメ		外：赤褐色 内：赤褐色	すり鉢 口縁部
491		外：ヨコハケメ 内：ヨコハケメ・タテクシメ		外：赤味跡 ^ハ 灰褐色 内：赤味跡 ^ハ 灰褐色～赤褐色	すり鉢 口縁部
492		外：ヨコハケメ 内：ヨコハケメ・タテクシメ	B	外：暗灰茶色 内：暗灰茶色	すり鉢 口縁部
493		外：ヨコハケメ 内：ヨコハケメ・ヘラ描き	B	外：青味跡 ^ハ 浅赤褐色 内：青味跡 ^ハ 浅赤褐色	陶器 口縁部
494		外：ヨコハケメ 内：ヨコハケメ・タテクシメ	B	外：青灰色～鈍い赤褐色 内：青灰色～鈍い赤褐色	すり鉢 口縁部
495		外：ヨコハケメ・ナデ 内：ナデ・深いクシメ	B	外：赤茶褐色 内：赤茶褐色	すり鉢 底部
496		外：ヨコハケメ 内：深いクシメ	B	外：青灰色跡 ^ハ 鈍い赤褐色 内：青灰色跡 ^ハ 鈍い赤褐色	すり鉢 底部
497		外：ヨコハケメ・糸切り底 内：深いクシメ	B	外：利-7跡 ^ハ 浅赤褐色 内：利-7跡 ^ハ 浅赤褐色	すり鉢 底部
498		外：押し型文？ 内：叩き目（波状文）	B	外：鈍い灰白色 内：青みがかった灰色	瓦器
499		外：クシメ 内：叩き目（波状文）	C	外：青みがかった濃灰色 内：青みがかった灰色	瓦器
500		外：押し型文？ 内：叩き目（波状文）	C	外：青みがかった濃灰色 内：青みがかった灰色	瓦器

第IV章 まとめ

塚原遺跡東原F地点は、先の報告書第6集で報告した同遺跡C地点と時期的に重なる弥生中・後期から古墳時代にかけての集落遺跡と、土壙墓群が重複した遺跡であることが確認された。また縄紋早期からの土器片や、古代・中近世の遺物も出土している。本報告は、出土した遺構・遺物の形状や特徴などの報告に終始したが、それらの遺物や遺構の細かい時代比定等は、今後の研究に委ねたい。

国富町文化財調査報告書第7集

塚原遺跡

東原E・F地点

塚原工業団地開発事業に

伴う埋蔵文化財調査報告書

平成9年3月

発行 国富町教育委員会

〒880-11 宮崎県東諸県郡国富町

大字本庄4800番



東原F地点
2号住居址
(西より)



東原F地点
3号住居址
(西より)

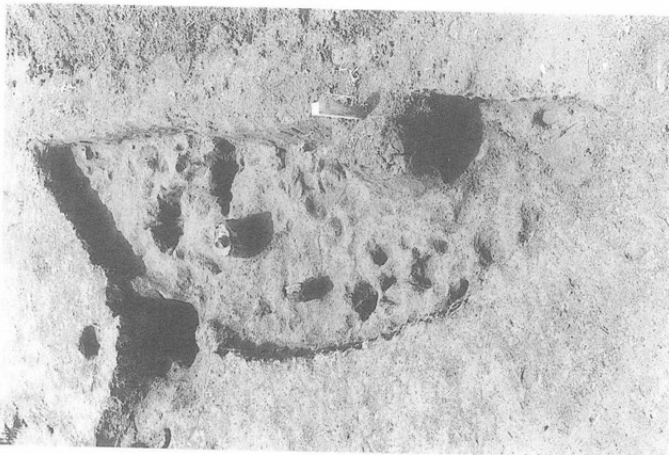

東原F地点
4号住居址
(北より)



東原F地点
5号住居址
(南より)



東原F地点
6号住居址
(西より)



東原F地点
7号住居址
(南東より)



東原F地点
8号住居址
(南より)



東原F地点
9号住居址
(西より)

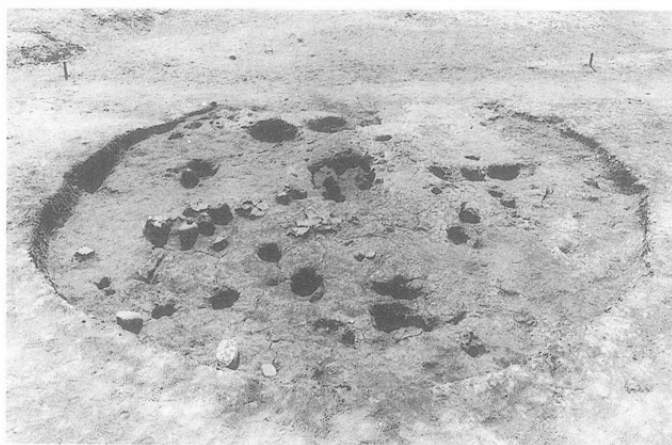

東原F地点
11号住居址
(東より)



東原 F 地点
13号住居址
(北より)

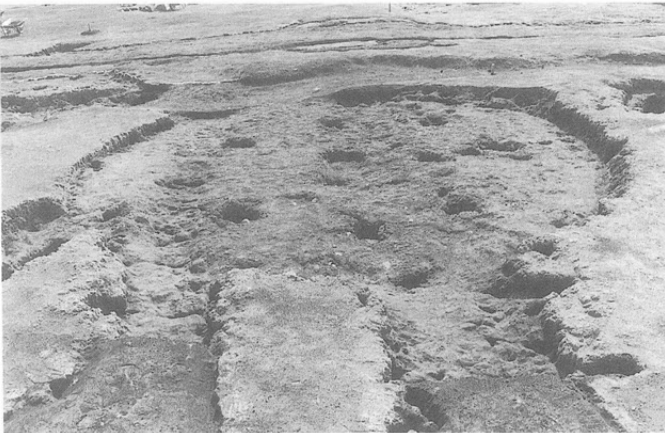

東原 F 地点
14号住居址
(西より)

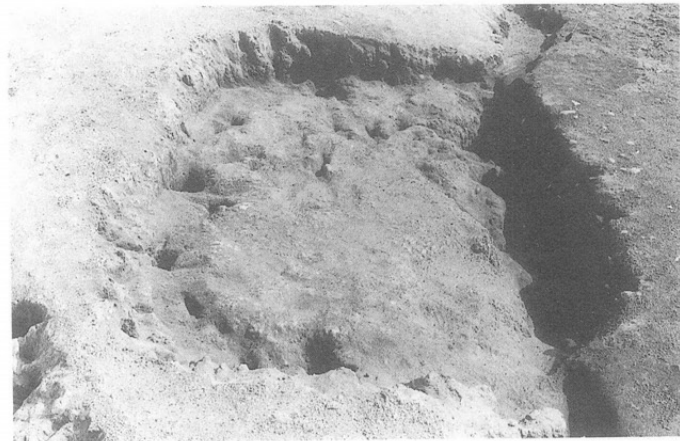

東原 F 地点
15号住居址
(南より)

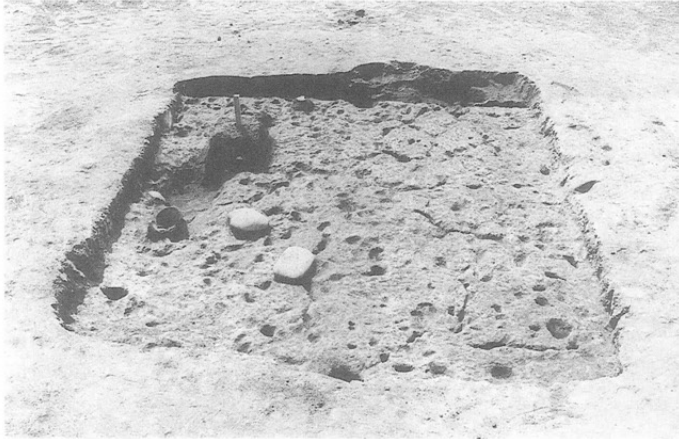

東原F地点
16号住居址
(東より)

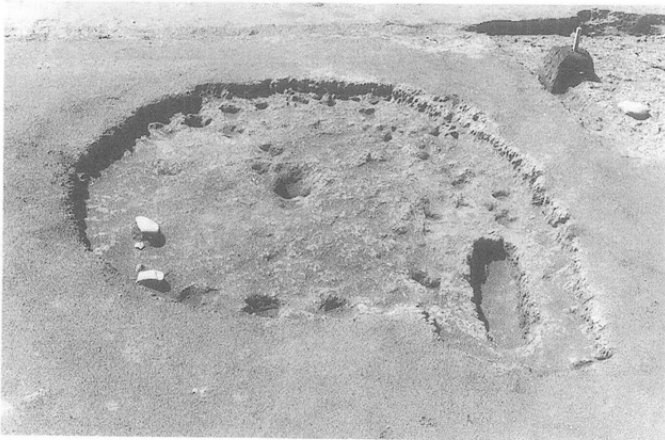

東原F地点
17号住居址
(東より)

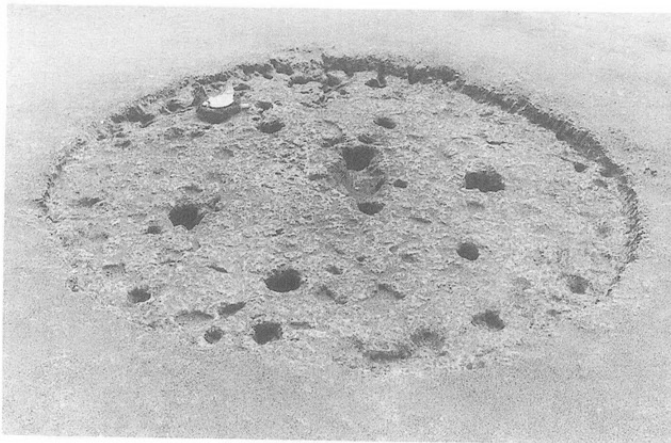

東原F地点
18号住居址
(西より)



東原F地点1号土坑墓



2号土坑墓

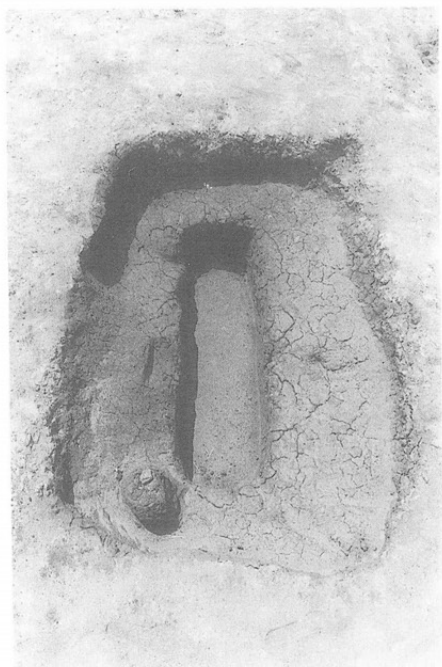

3号土坑墓



4号土坑墓



東原F地点5号土墳墓



6号土墳墓



7号土墳墓



8号土墳墓



東原 F 地点 9 号土坑墓

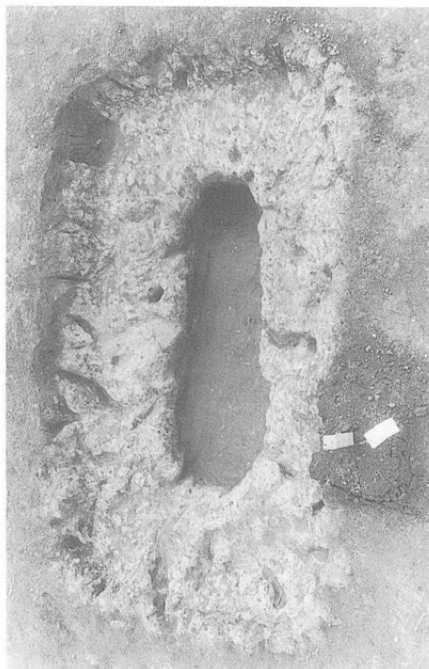

10号土坑墓



11号土坑墓



12号土坑墓

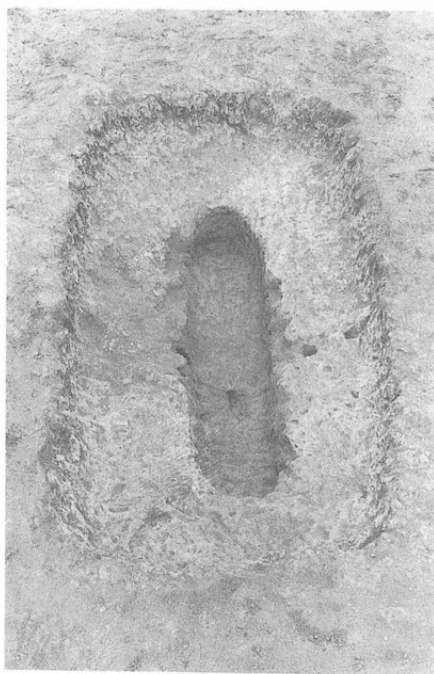

東原 F 地点13号土壌墓



14号土壌墓

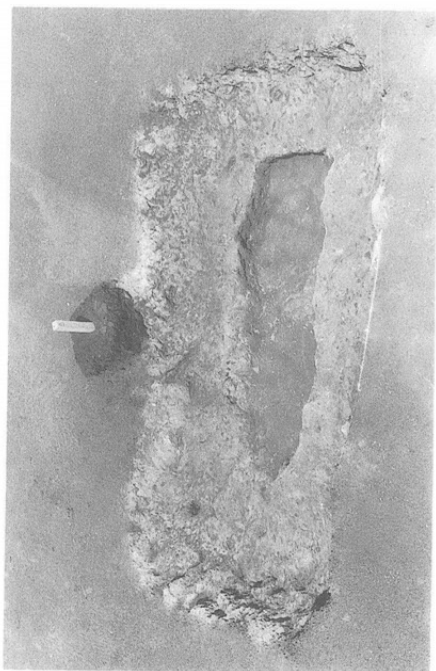

15号土壌墓



16号土壌墓



東原F地点17号土壌墓

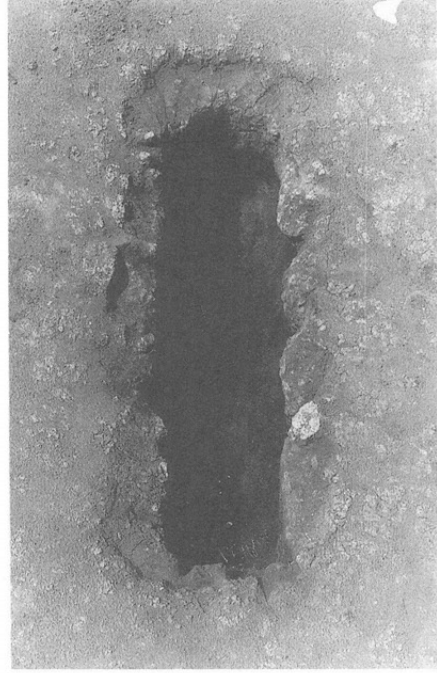

18号土壌墓

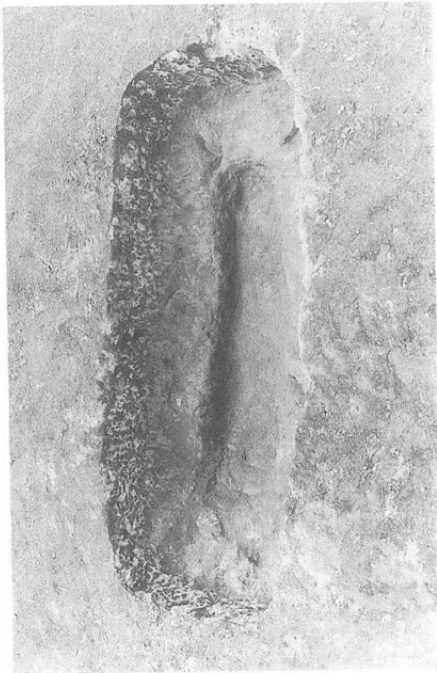

19号土壌墓

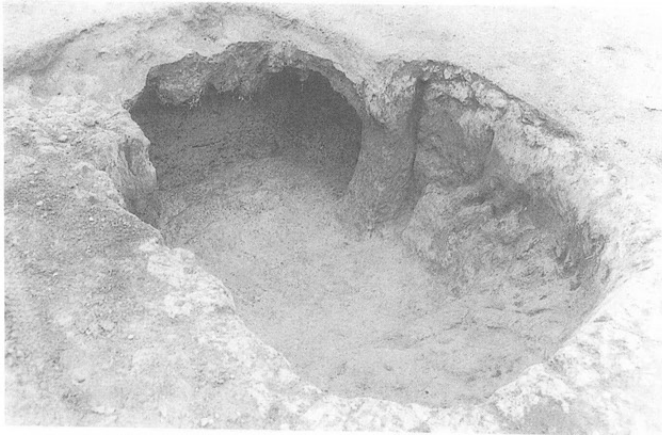

東原F地点
地下式横穴墓
(北より)

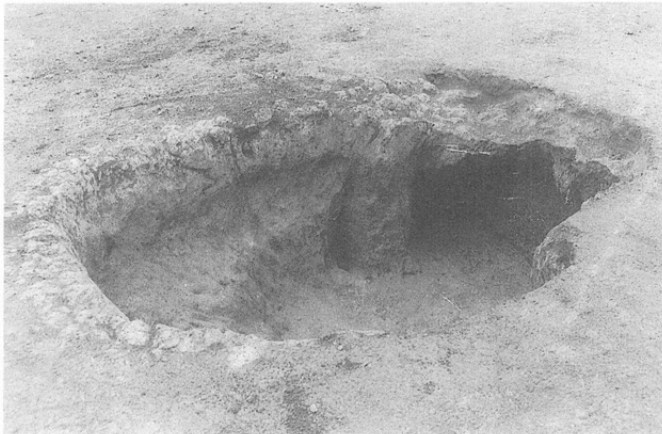

東原F地点
地下式横穴墓
(南西より)



東原F地点
地下式横穴墓
玄室アップ

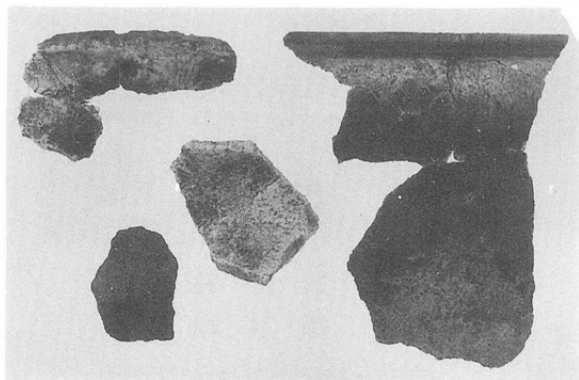

東原F地点
1号住居址出土遺物

2
3 1
4

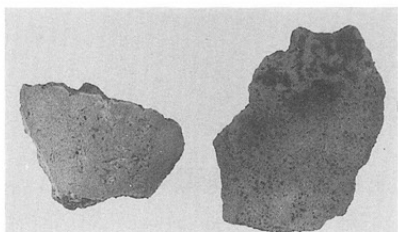

6 5

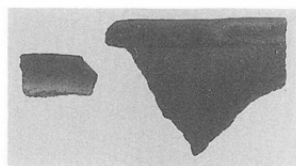

2号住居址出土遺物

8 7

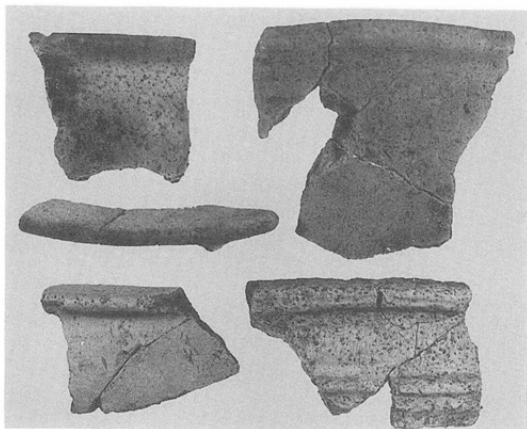

3号住居址出土遺物

10 9
11
13 12

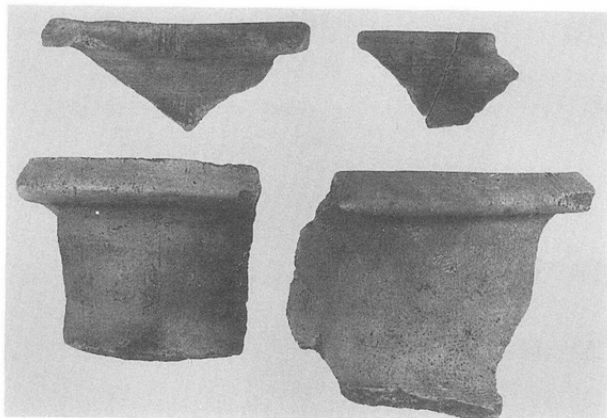

15 14

17 16

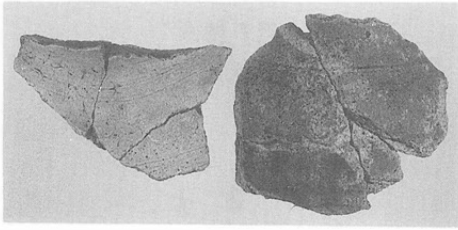

3号住居址出土遺物

18 17

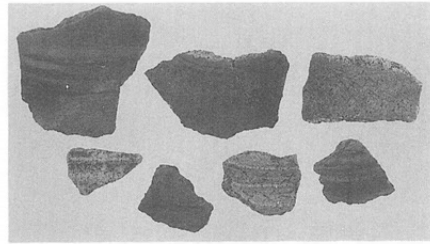

22 21 20

25 24 23

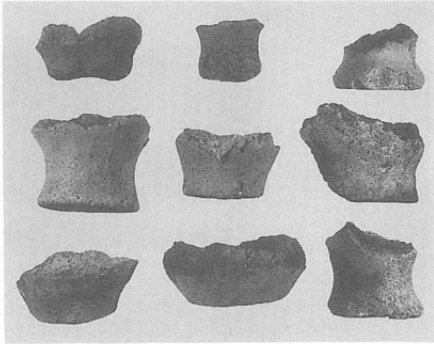

28 27 26

31 30 29

34 33 32

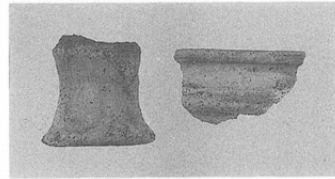

4号住居址出土遺物

36 35

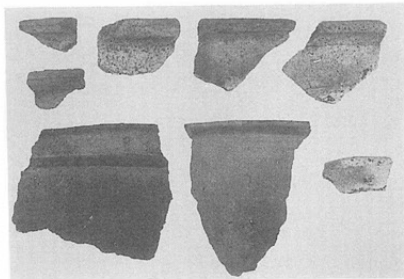

5号住居址出土遺物

40 39 38 37

41

44 43 42

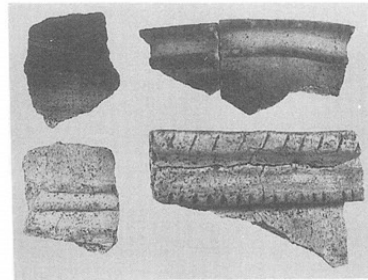

46 45

48 47

50 49

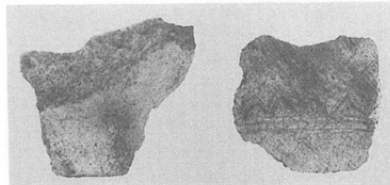

52 51

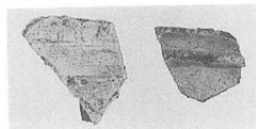

東原F地点
6号住居址出土遺物

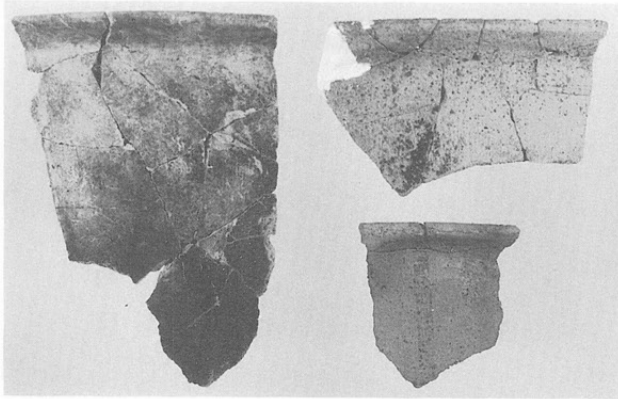

53

55

54

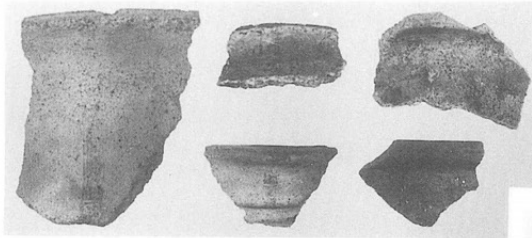

57 56

60

59 58

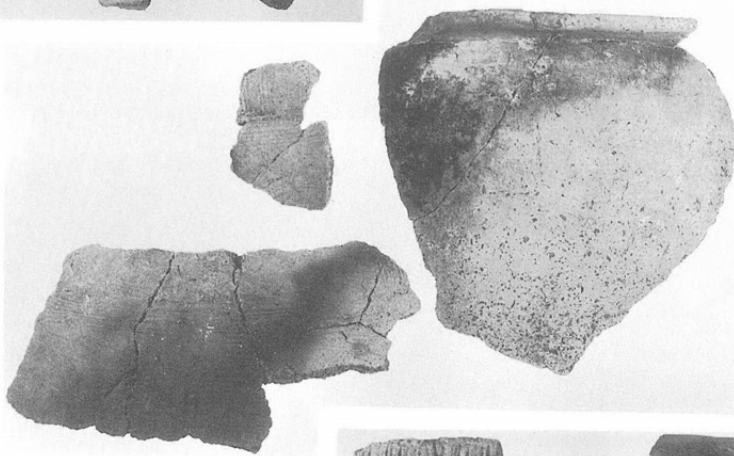

62 61

63

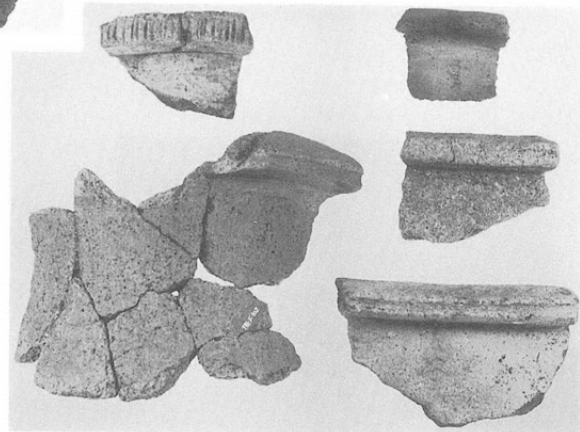

67 64

65

68 66

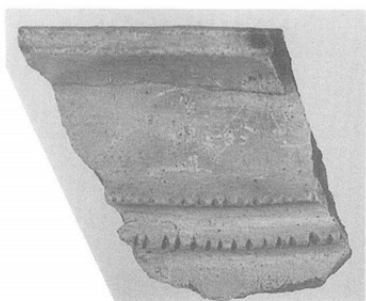

69

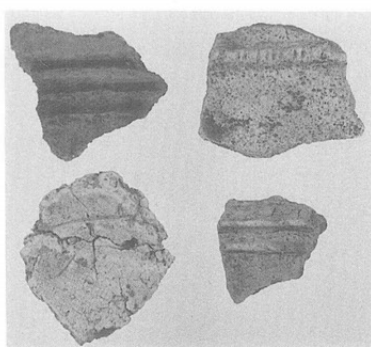

東原F地点
6号住居址
出土遺物

71 70

73 72

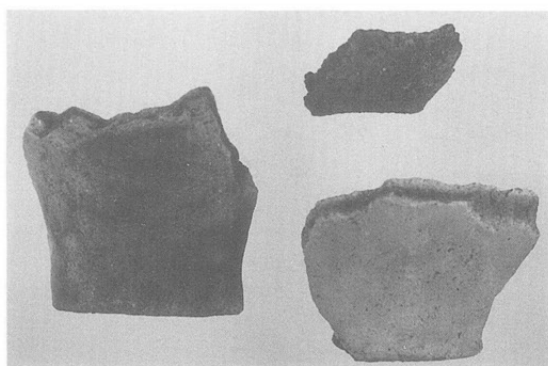

76 74

75

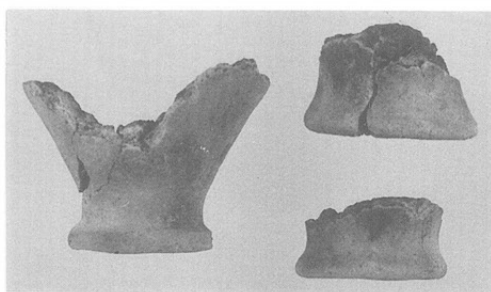

79 77

78



80

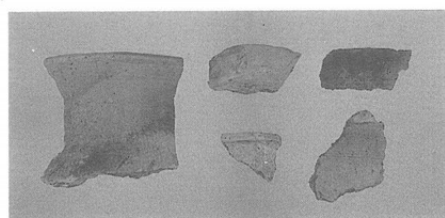

7号住居址出土遺物

85 82 81

84 83

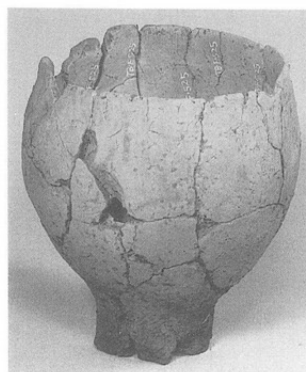

86

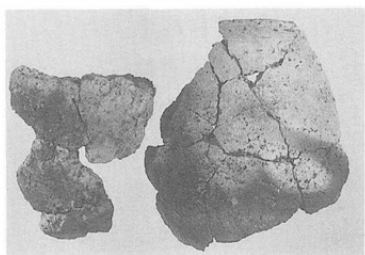

東原F地点
7号住居址
出土遺物

87



88

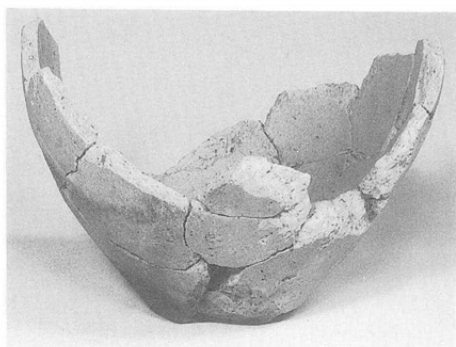

89

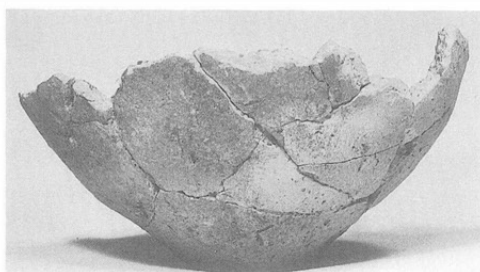

90



91



92

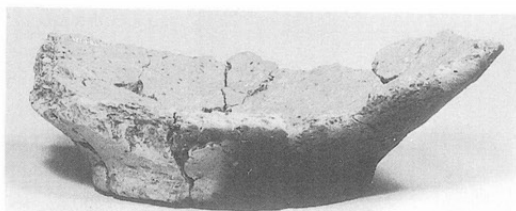

93 94

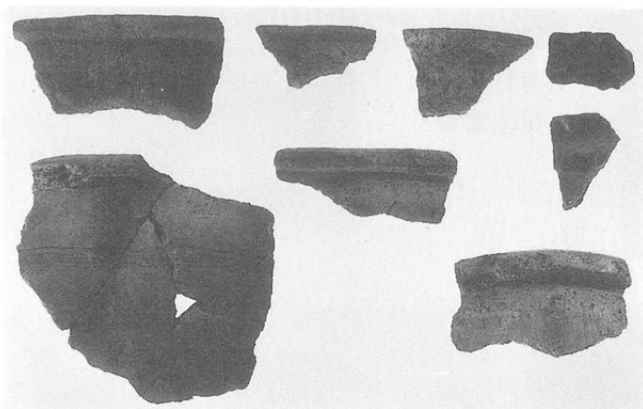

東原F地点
8号住居址
出土遺物

99 98 97 95
100 96
102 101

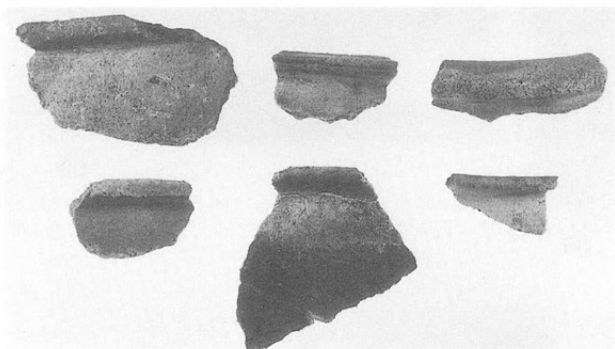

105 104 103
108 107 106

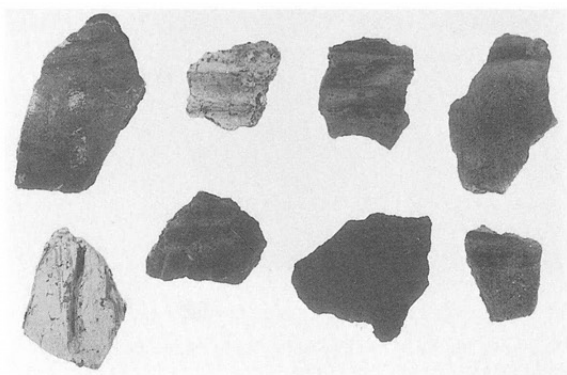

112 111 110 109
116 115 114 113

117
120 119 118

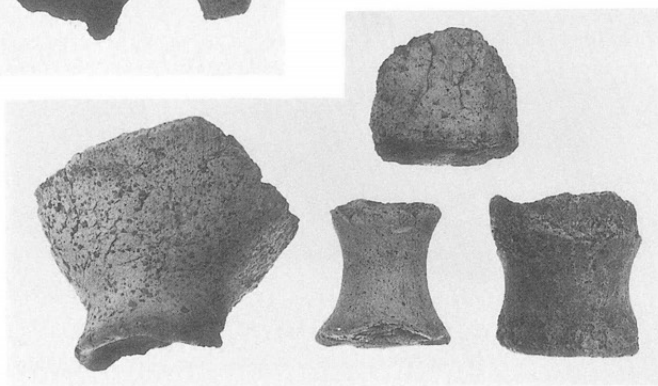



121

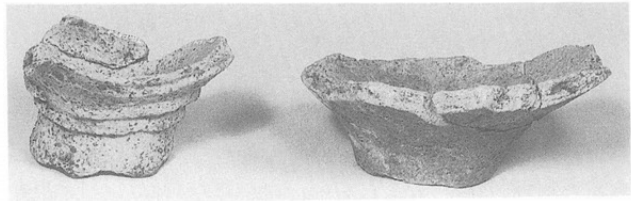

123 122

東原 F 地点 8 号住居址出土遺物

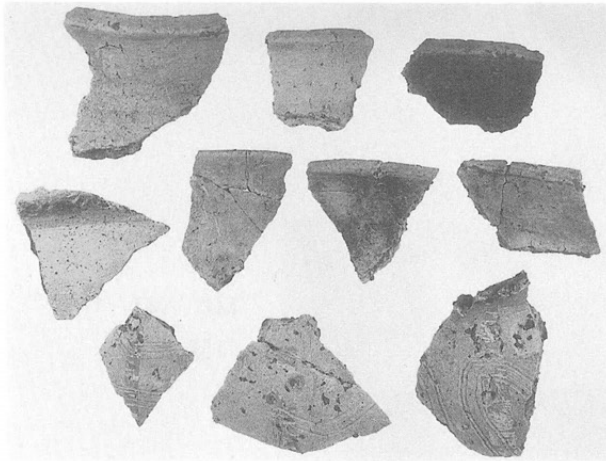

9 号住居址
出土遺物

126 125 124
130 129 128 127
133 132 131

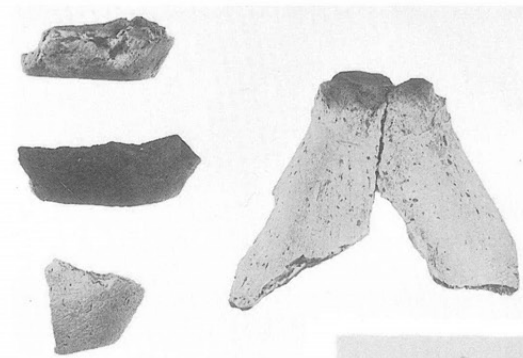

135
136 134
137

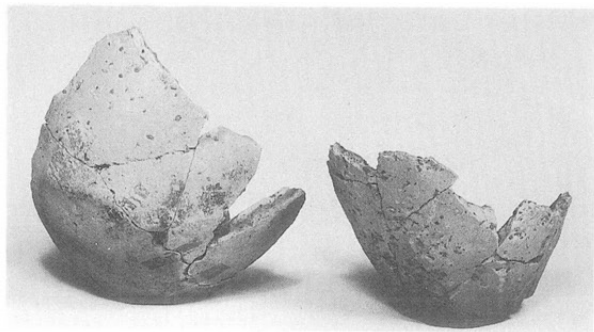

139 138

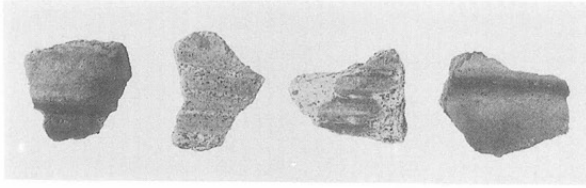

東原F地点
10号住居址
出土遺物

143 142 141 140

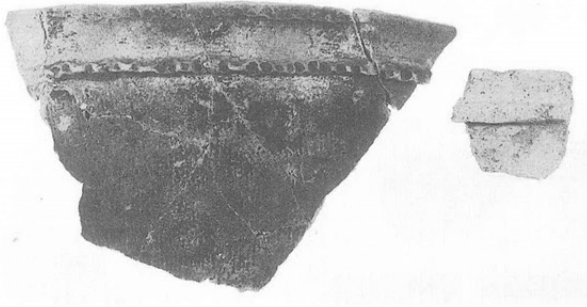

11号住居址
出土遺物

145 144

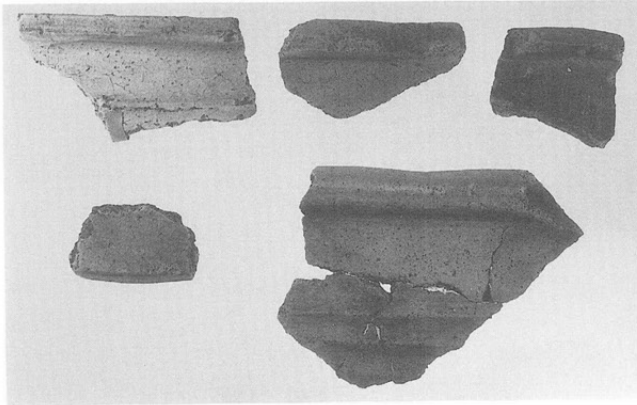

148 147 146
150 149



152 151 (接合)

東原 F 地点
11号住居址
出土遺物

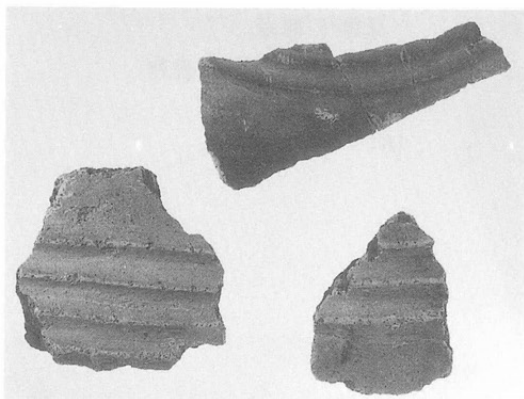

153

155 154

158 156
157

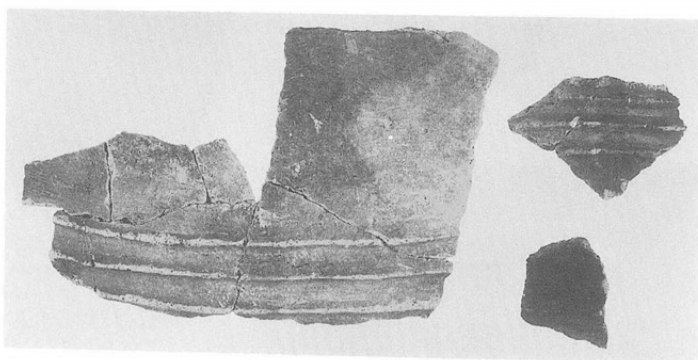

159

160



東原F地点
11号住居址出土遺物

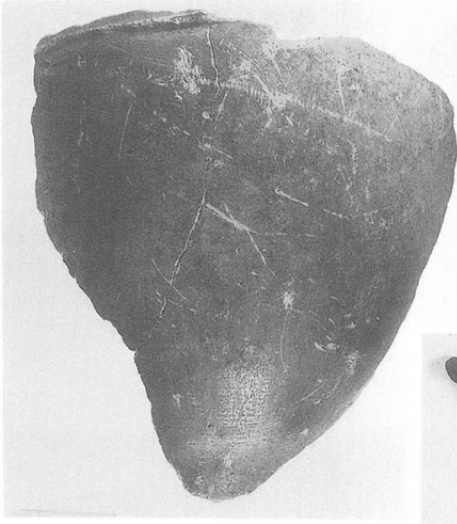

161

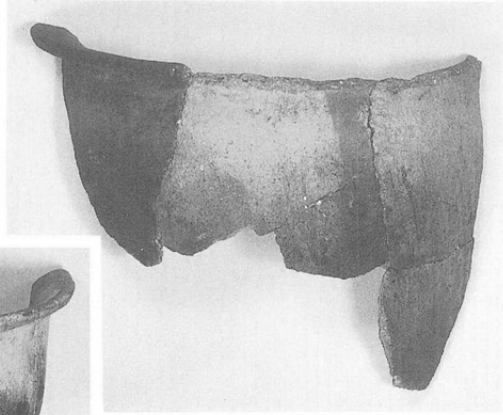

162

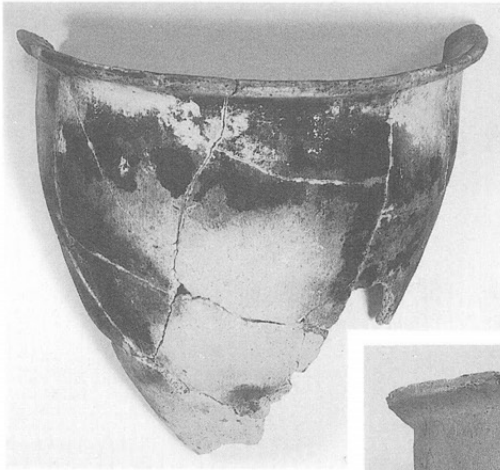

163

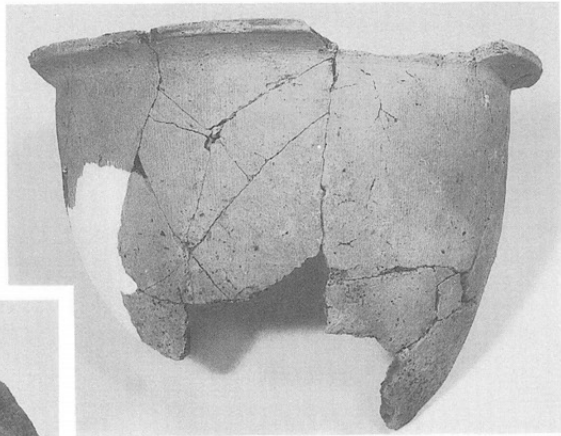

164

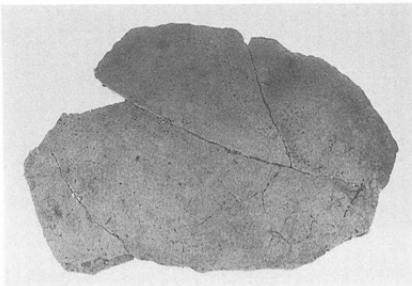

165

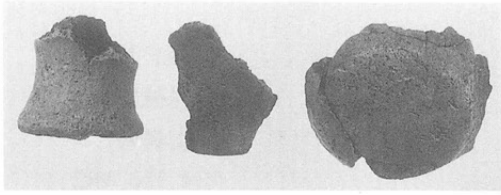

東原F地点
11号住居址出土遺物
168 167 166



169

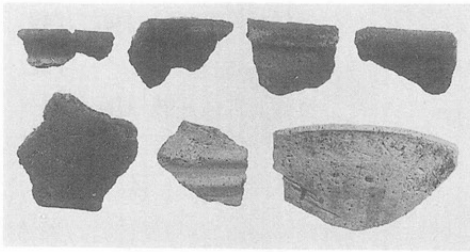

12号住居址出土遺物
173 172 171 170
176 175 174

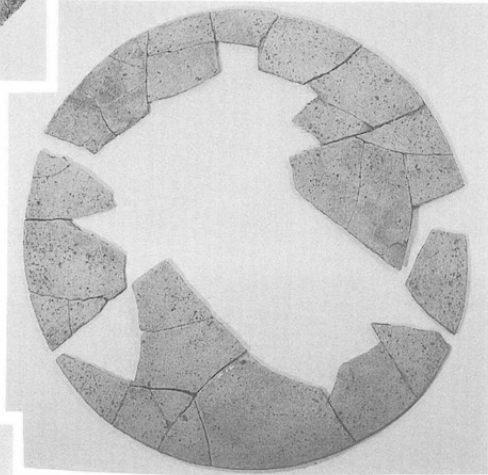

177

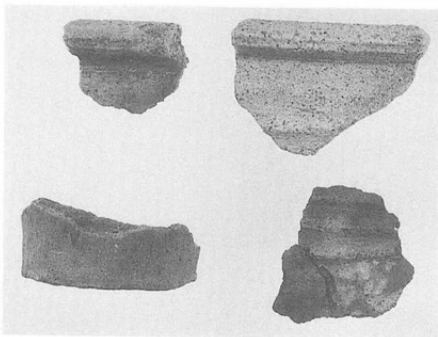

13号住居址出土遺物
179 178
181 180

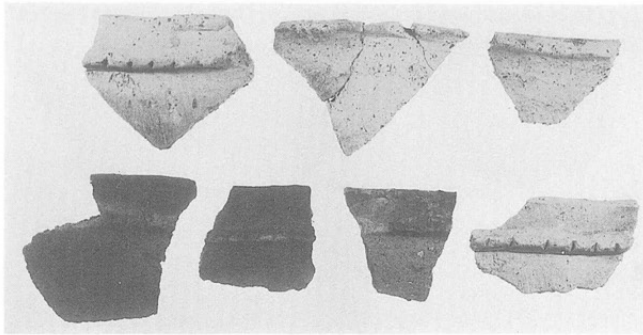

東原F地点
14号住居址
出土遺物
184 183 182
188 187 186 185

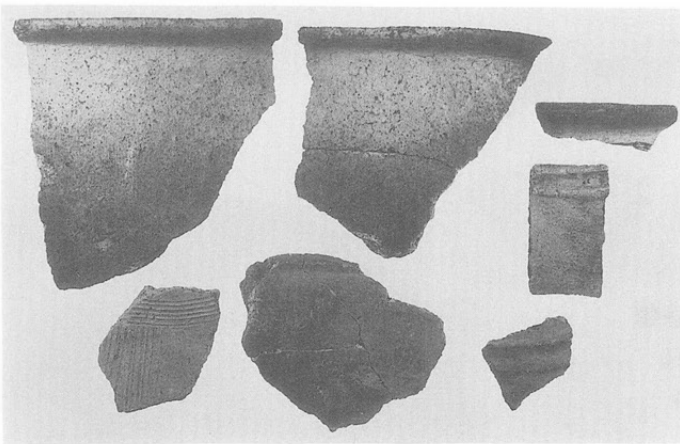

191 190 189
192
195 194 193

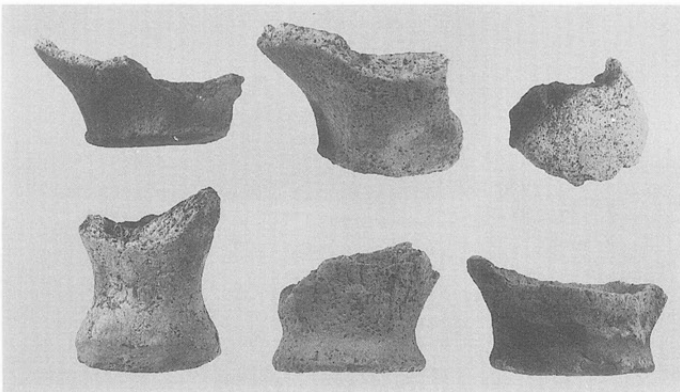

198 197 196
201 200 199

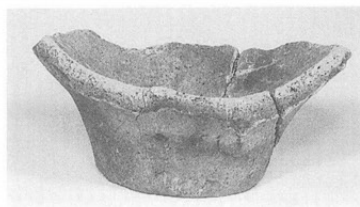

202

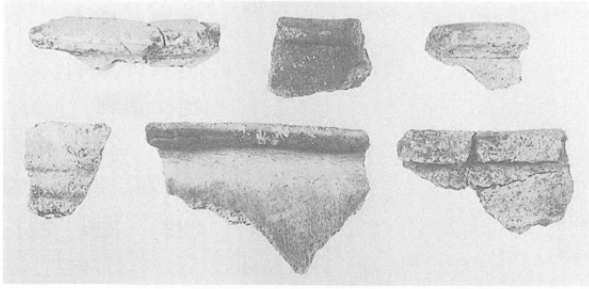

東原F地点

15号住居址

出土遺物

205 204 203

208 207 206

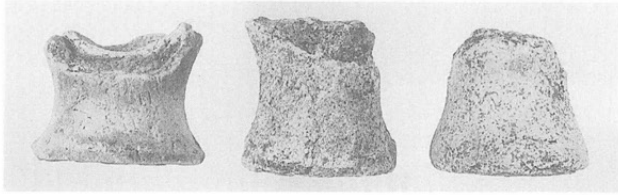

211 210 209

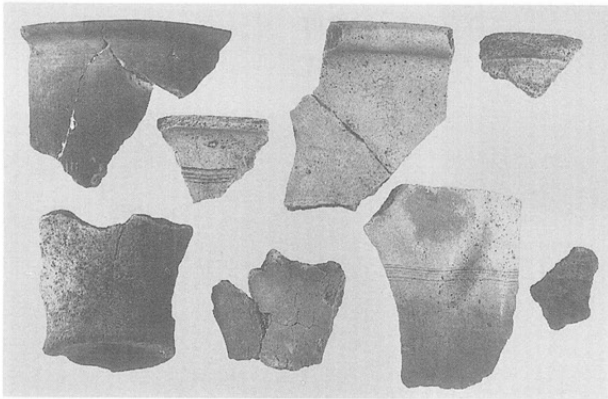

16号住居址

出土遺物

215 214 213 212

219 218 217 216



220

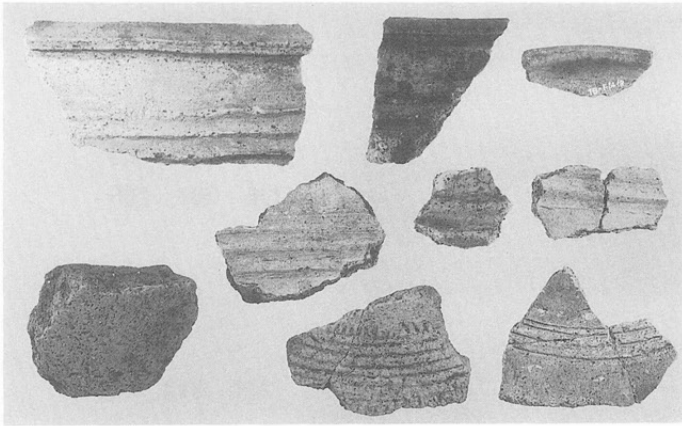

東原F地点
17号住居址
出土遺物
223 222 221
226 225 224
229 228 227

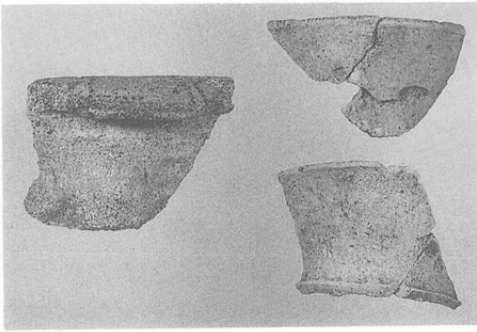

18号住居址
出土遺物
230
232 231

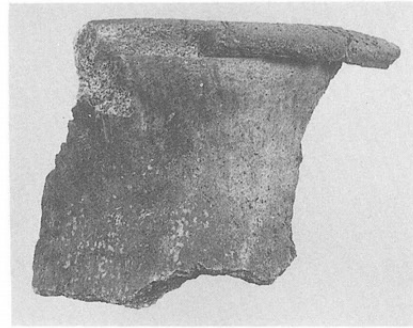

233

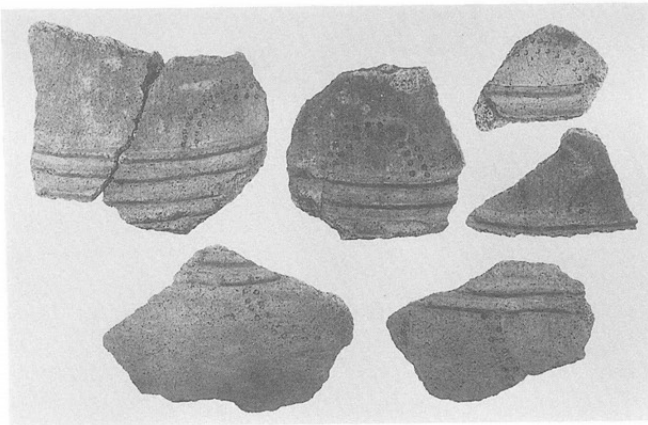

237 236 234
235
239 238

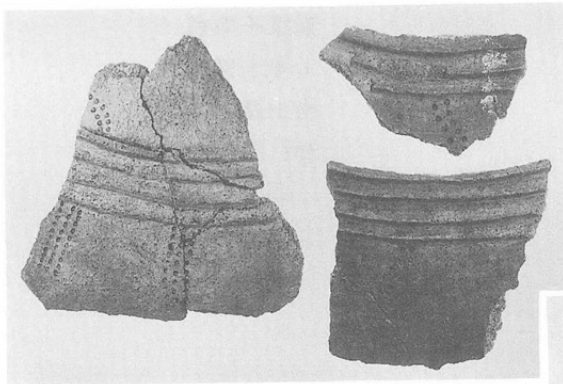

東原F地点
18号住居址
出土遺物
242 240
241

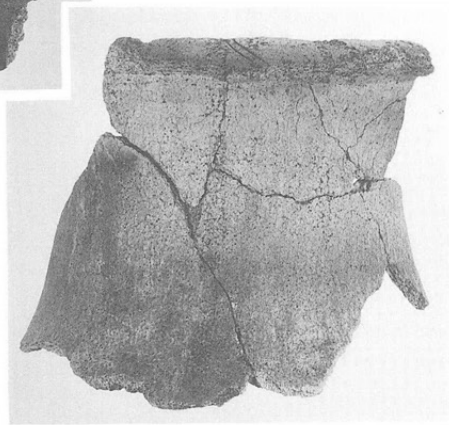

243

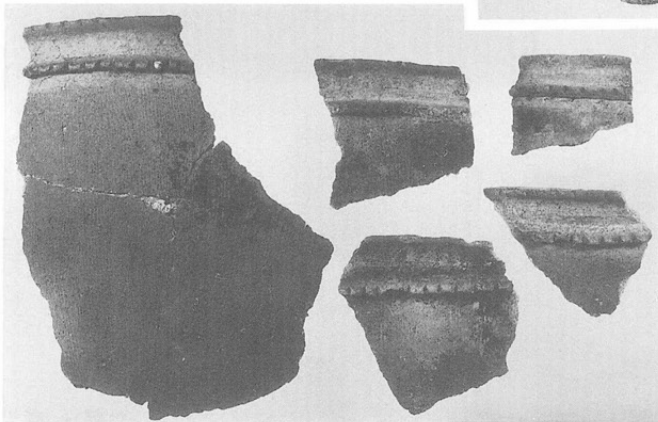

1号土境
出土遺物
248 245 244
247 246

251 250 249
253
252

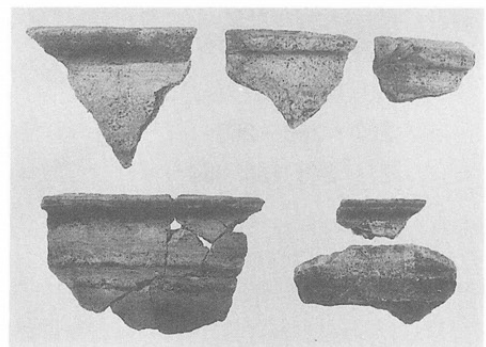

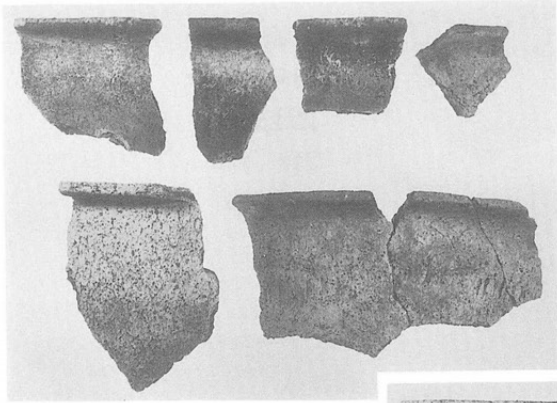

東原F地点

1号土壤

出土遺物

257 256 255 254

258 259

261 260
264 263 262

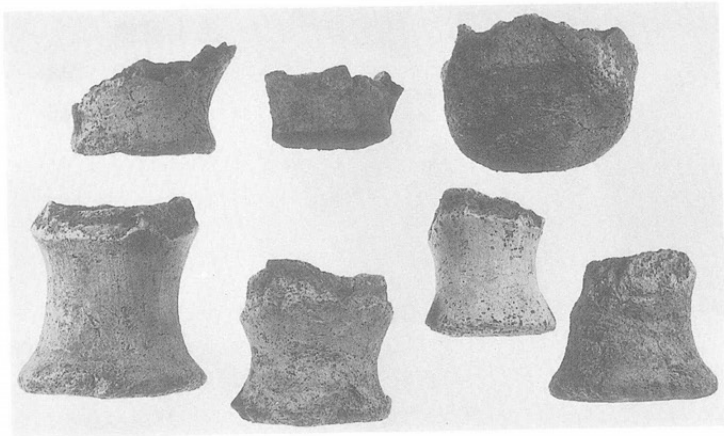
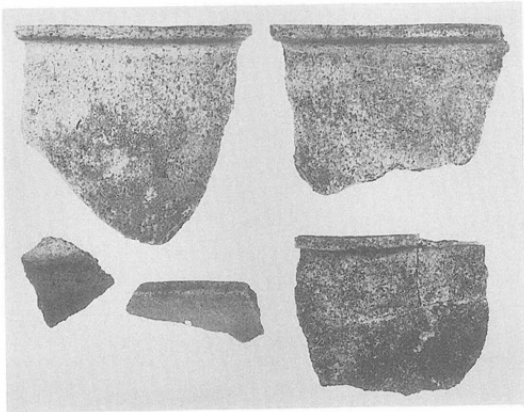

2号土壤

出土遺物

273 272

267 266 265
271 270 269 268

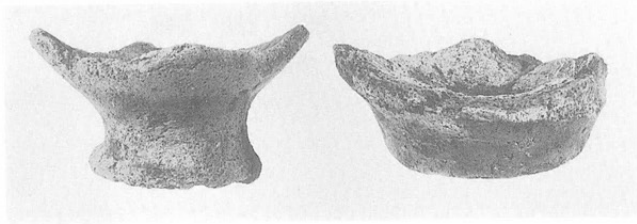

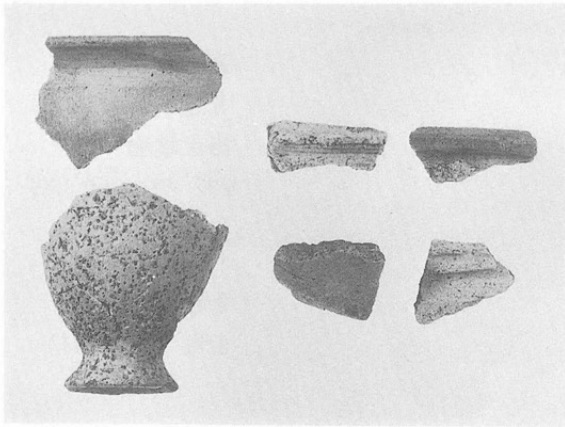

東原F地点
 3号・4号土壌
 出土遺物
 278 275 274
 279 277 276
 (3号 274~277
 4号 278・279)

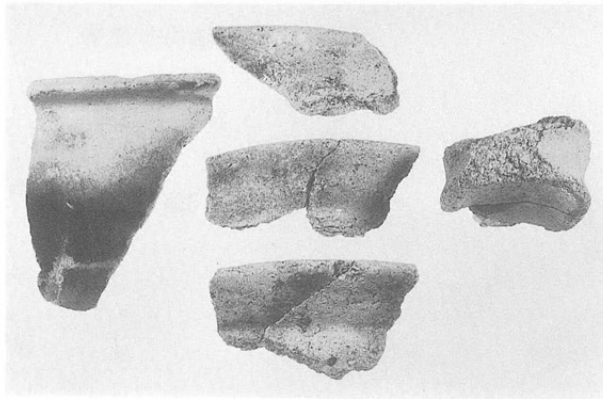

5号・6号土壌
 出土遺物
 281
 284 282 280
 283
 (5号 280
 6号 281~284)

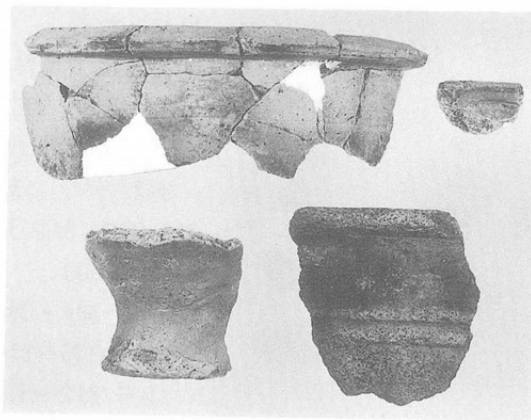

8号土壌
 出土遺物
 286 285
 288 287

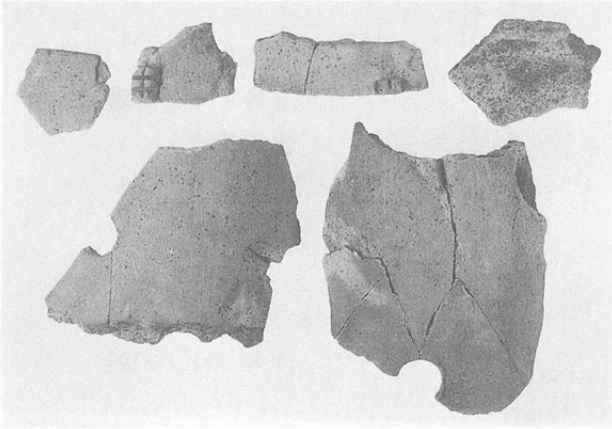

東原F地点
8号・9号土壌
出土遺物
292 291 290 289
294 293

(8号 289
9号 290~294)

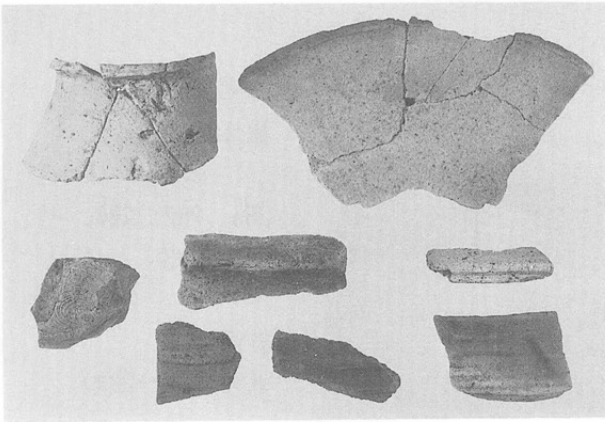

10号・11号・12号
土壌出土遺物

296 295
302 299 297
301 300 298

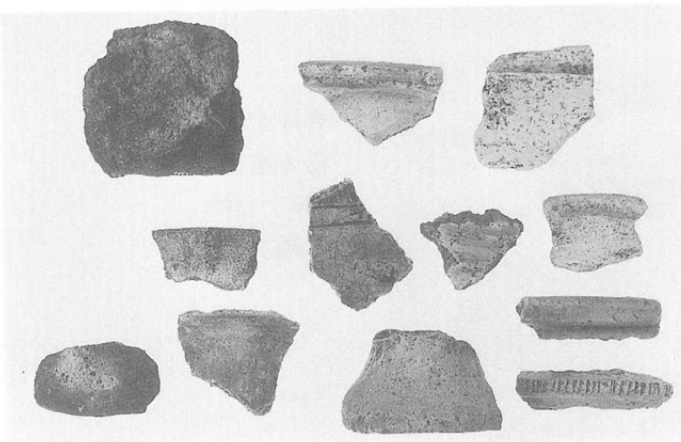

4号・5号・
11号・12号
土壌墓出土遺物

305 304 303
310 309 306
312 307
314 313 311 308
(4号 303
5号 304・305
11号 306~311
12号 312~314)

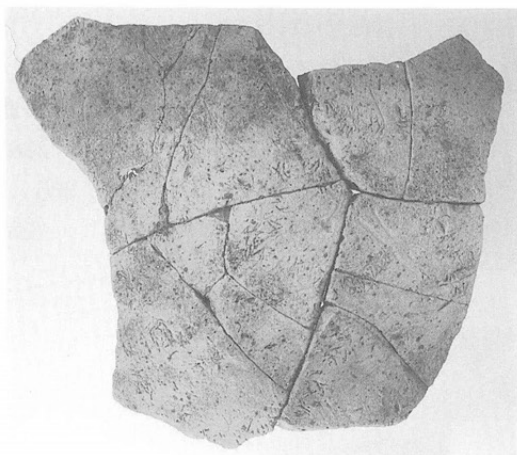

東原F地点
出土遺物

315

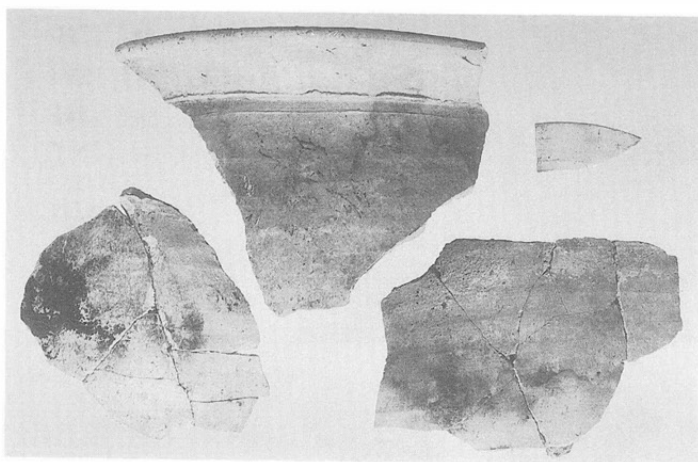

平安時代の
土壙出土遺物

317 316
319 318



320

東原F地点
遺構外出土遺物
324 323 322 321
327 326 325

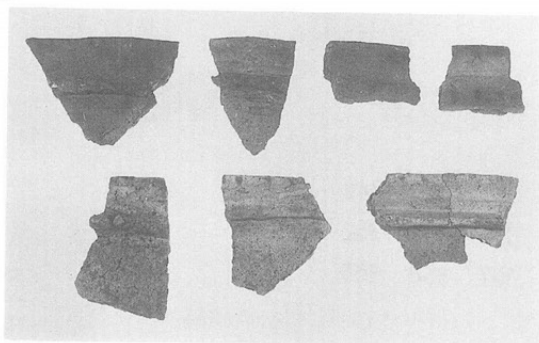

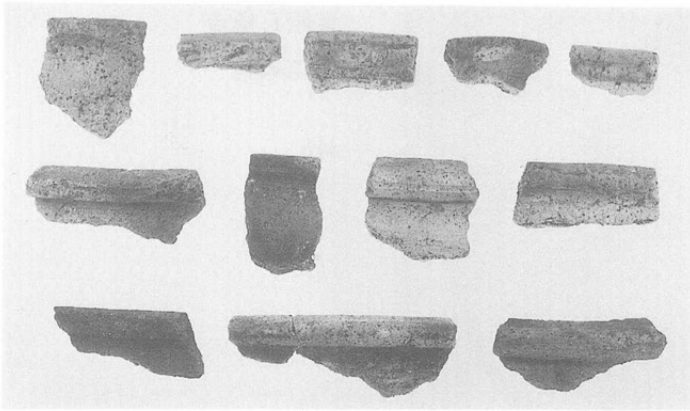

東原F地点
遺構外出土遺物

332 331 330 329 328
336 335 334 333
329 328 327

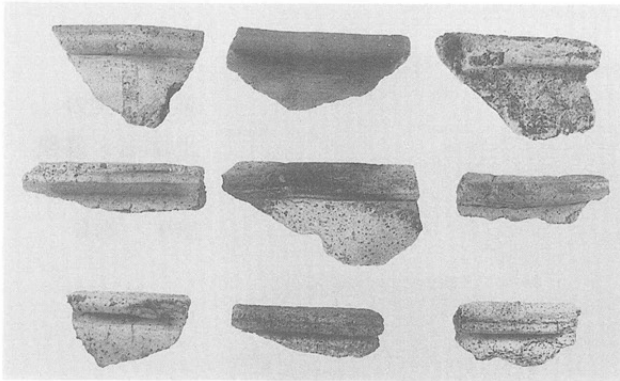

342 341 340
345 344 343
348 347 346

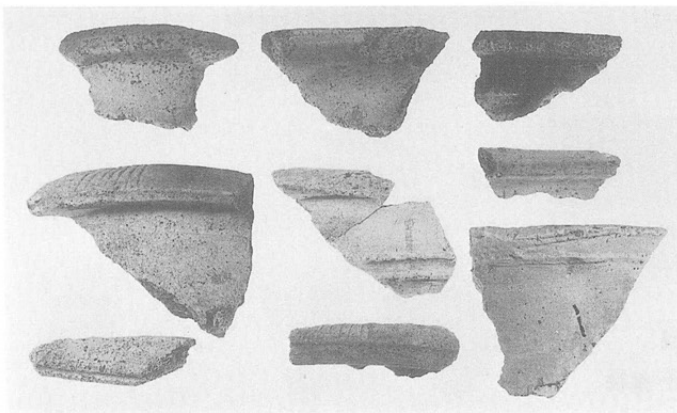

351 350 349
354 353 352
357 356 355

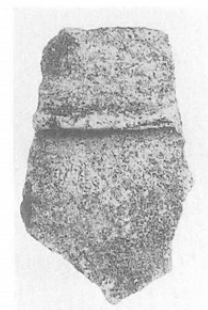

358
360 359

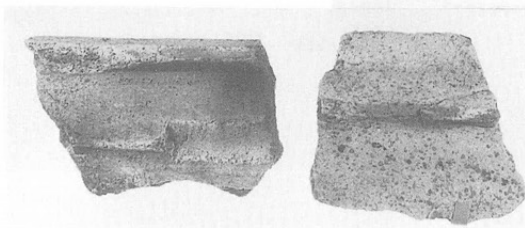



東原 F 地点
遺構外出土遺物

365 362 361
364 363

368 367 366
371 369
370

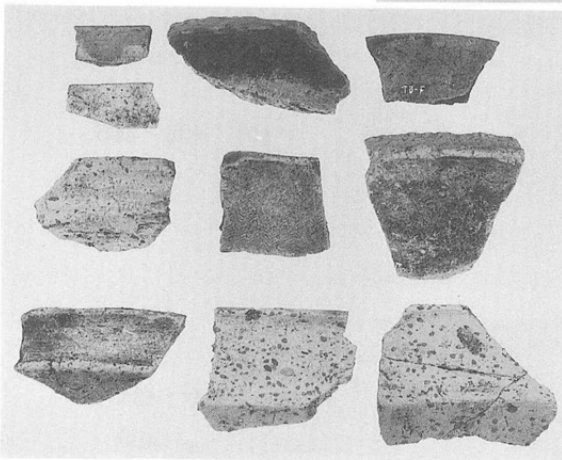
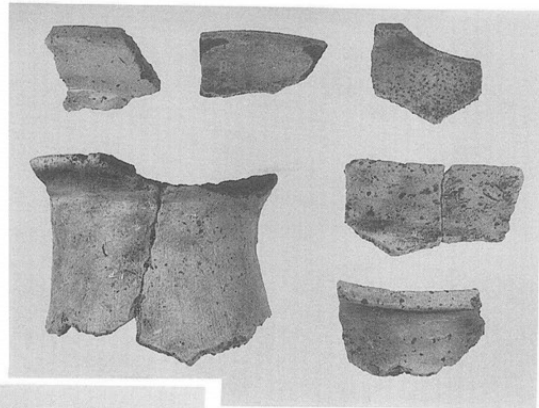

374 373 372
375
378 377 376
381 380 379

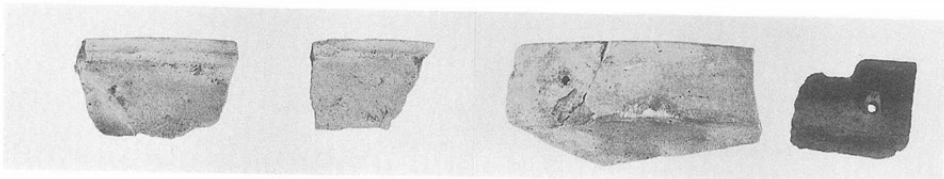

385 384 383 382

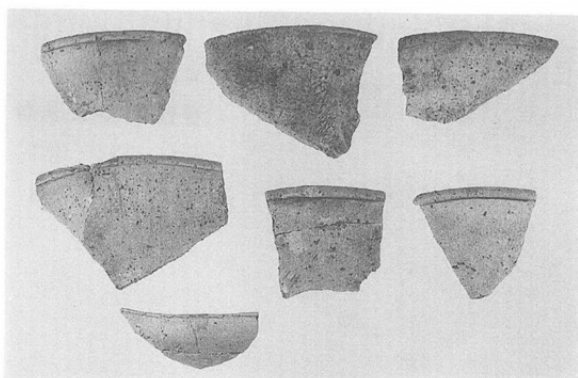

東原F地点
遺構外出土遺物
388 387 386
391 390 389
392

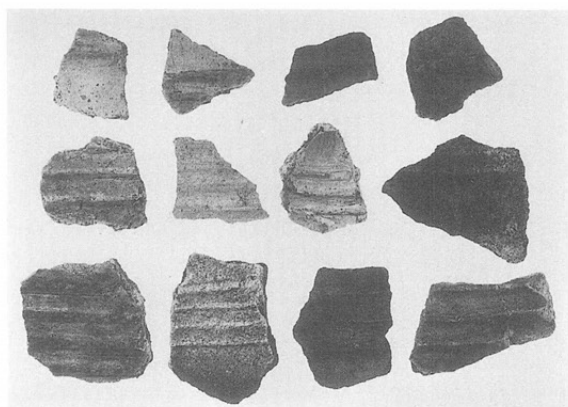

396 395 394 393
400 399 398 397
404 403 402 401

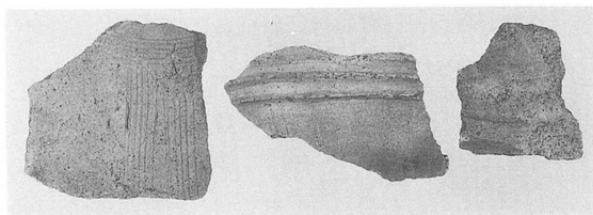

407 406 405

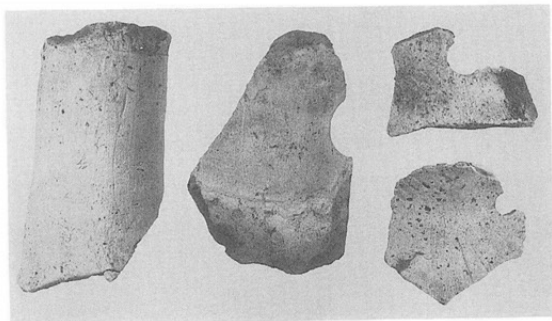

411 410 408
409

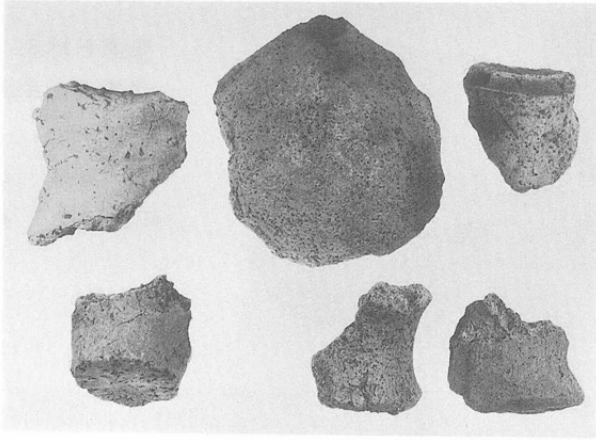

東原 F 地点
遺構外出土遺物
414 413 412
417 416 415

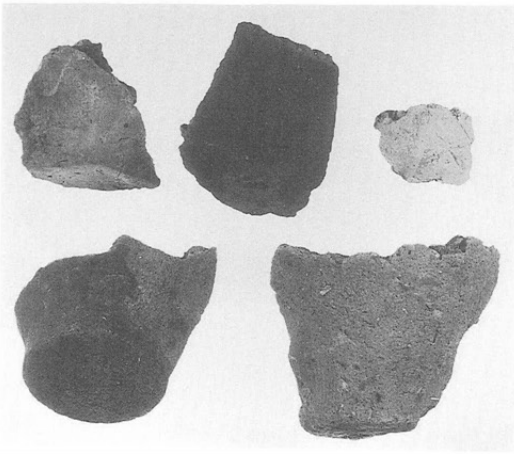

420 419 418
422 421

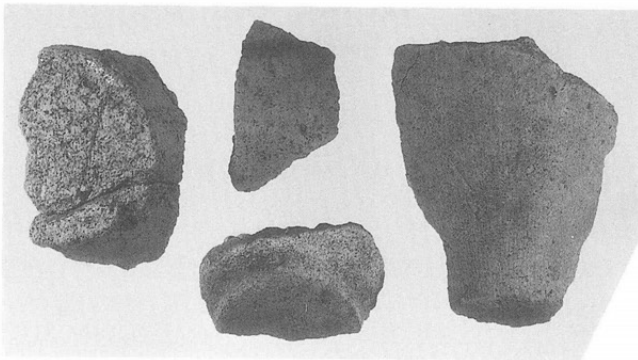

426 424 423
425

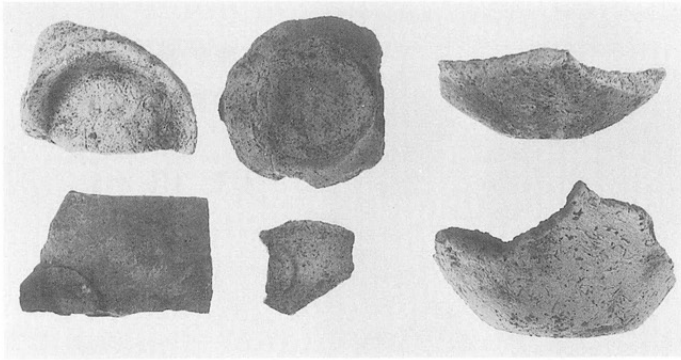

東原F地点
遺構外出土遺物

430 429 427
432 431 428



433

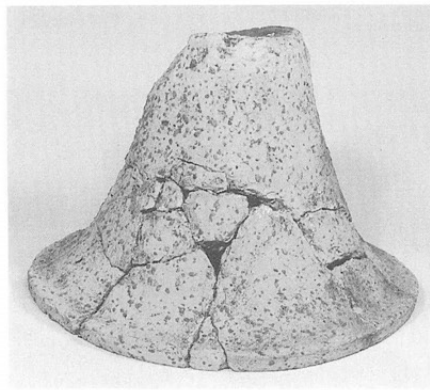

434

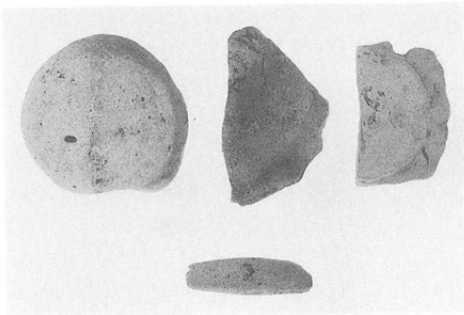

437 436 435
438

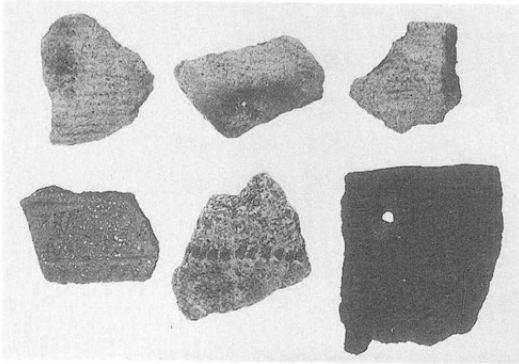

東原F地点
遺構外出土縄文土器片
441 440 439
444 443 442

449 448 447 446 445
453 452 451 450
455 454

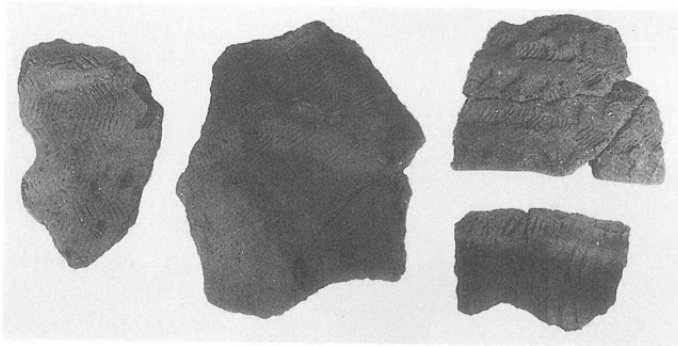
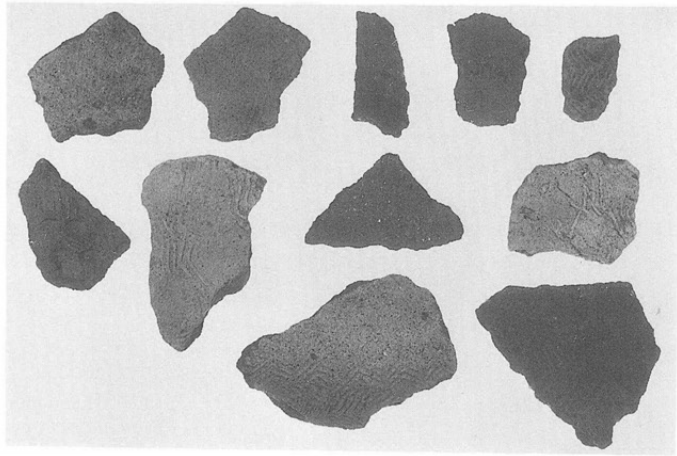

459 458 456
457

東原F地点
出土石器
461 460

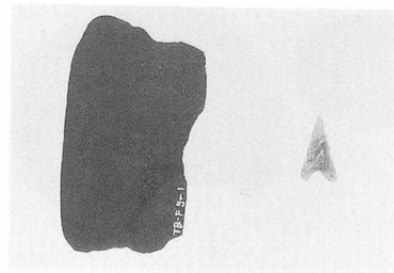

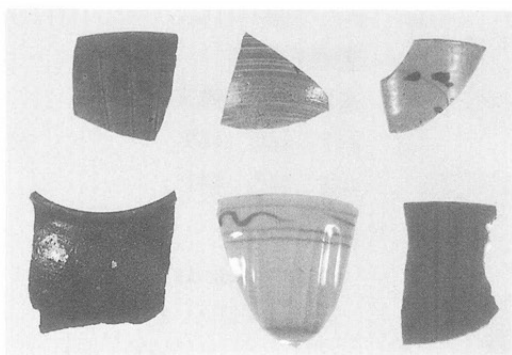

東原F地点

出土陶磁器片

464 463 462

467 466 465

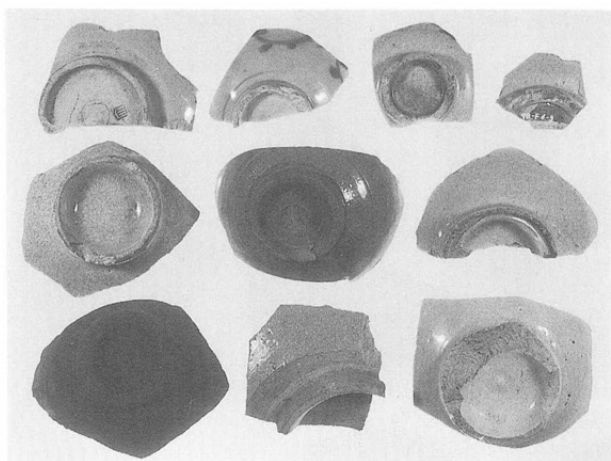

471 470 469 468

474 473 472

477 476 475

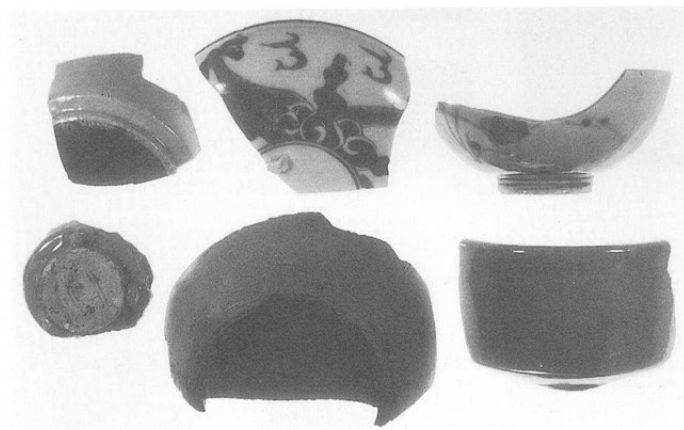

480 479 478

483 482 481

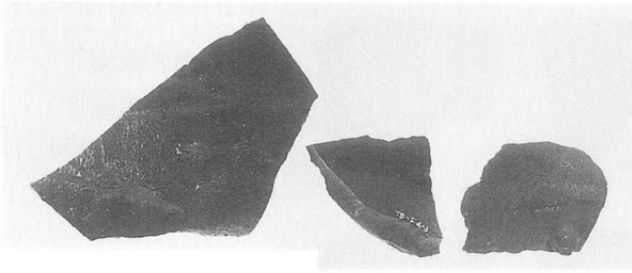

東原F地点
出土陶磁器片
486 485 484 (外)

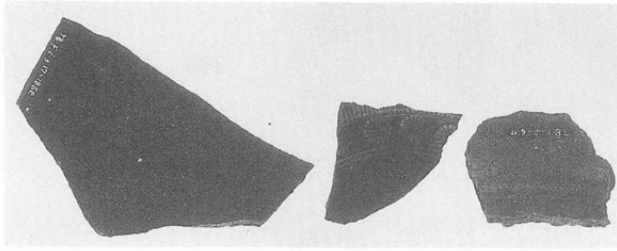

486 485 484 (内)

488 487 (外)

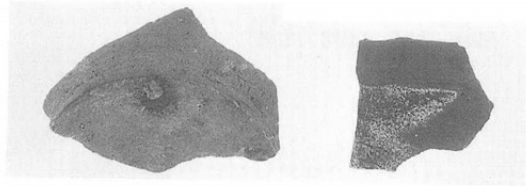

488 487 (内)

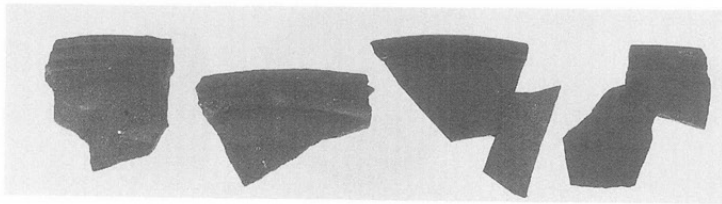
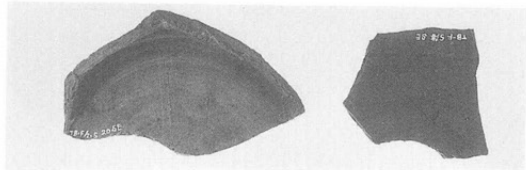

492 491 490 489
(外)

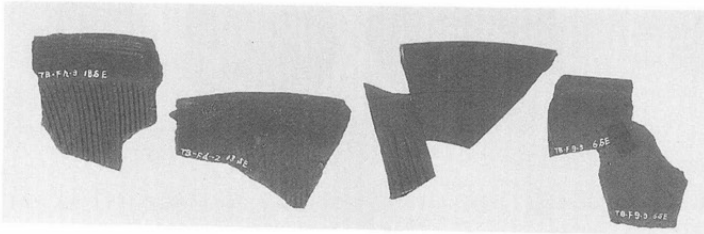

492 491 490 489
(内)

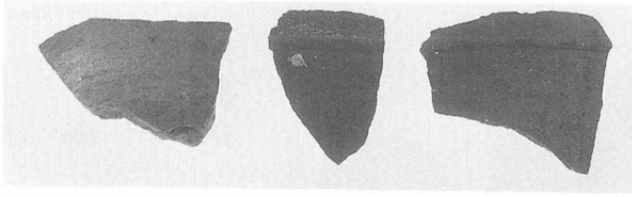

東原F地点
出土陶磁器片
495 494 493 (外)

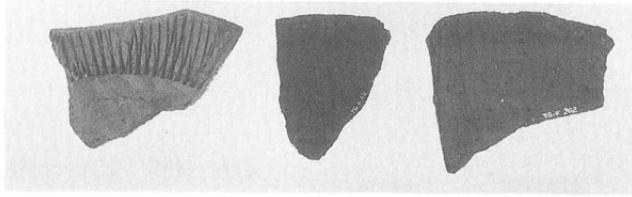

495 494 493 (内)

497 496
500 499 498 (外)

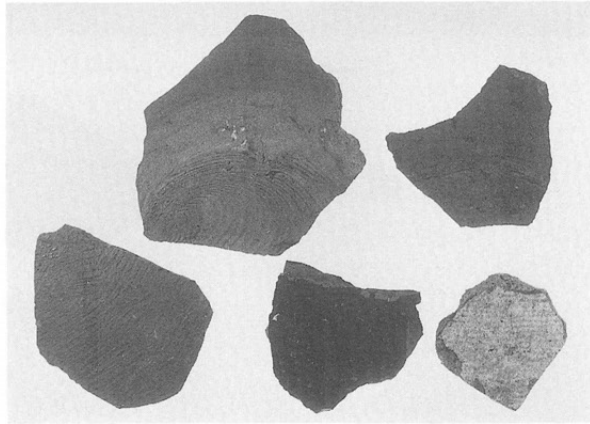

497 496
500 499 498 (内)

