

151N

151M

5.8m

152N

152M

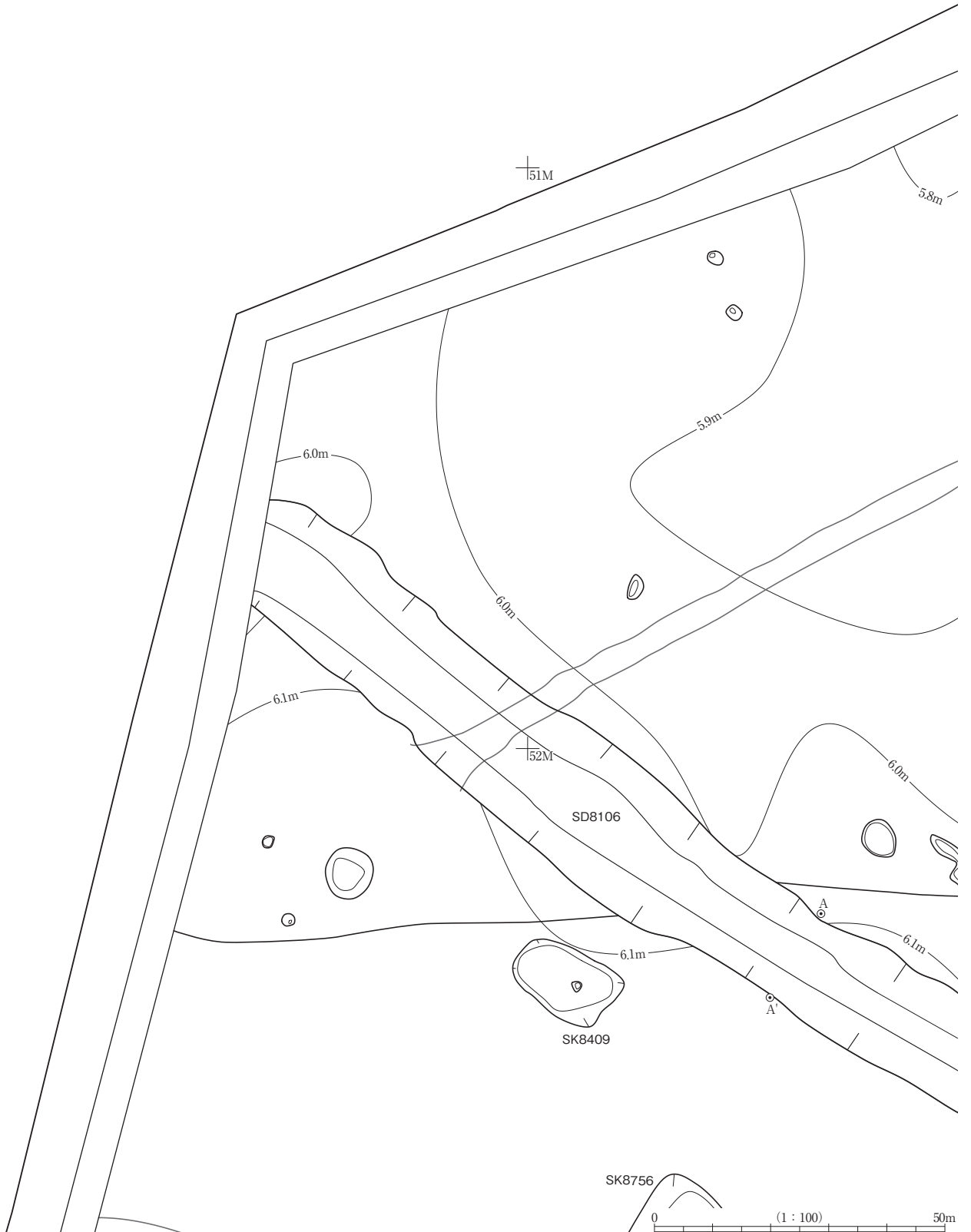



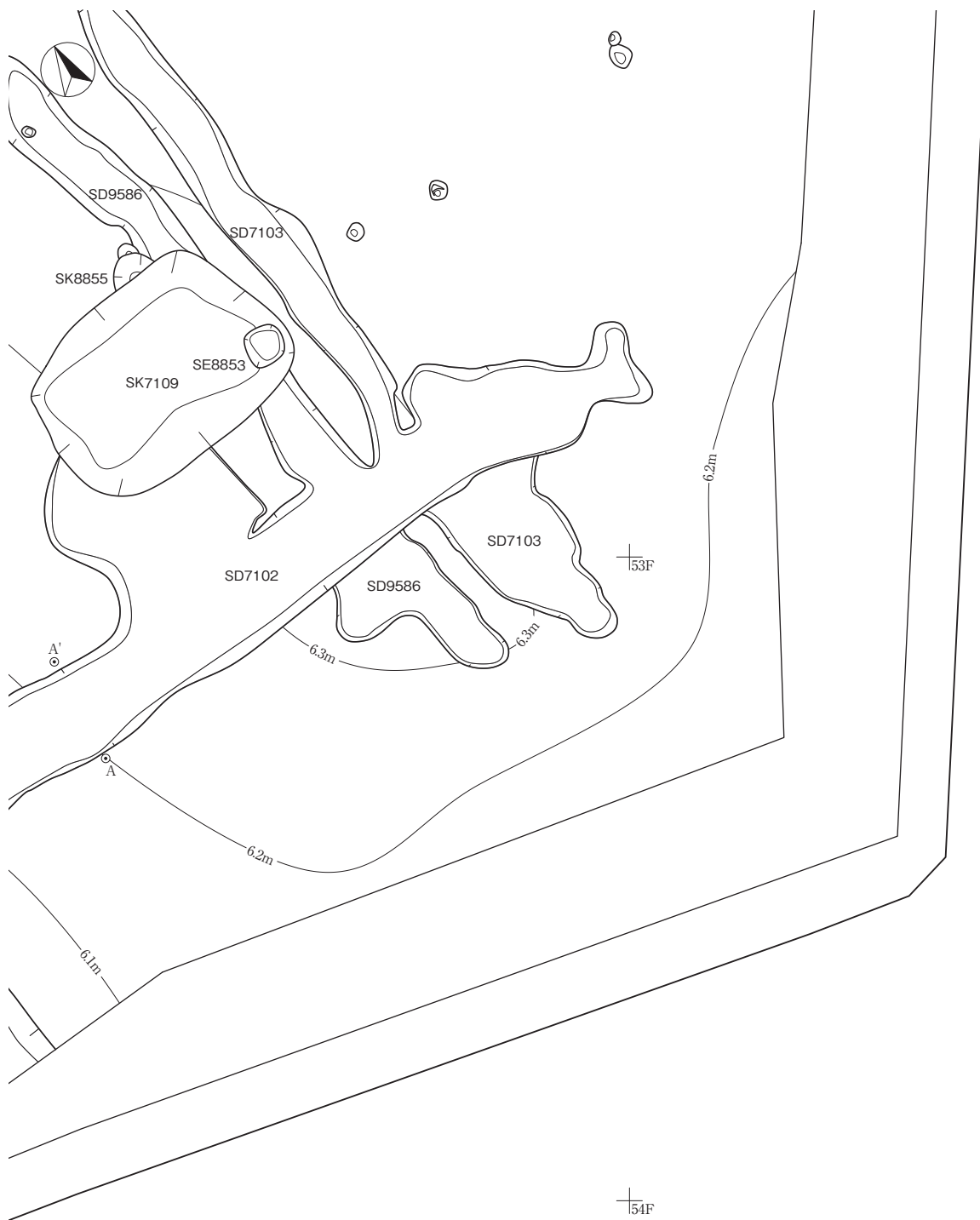

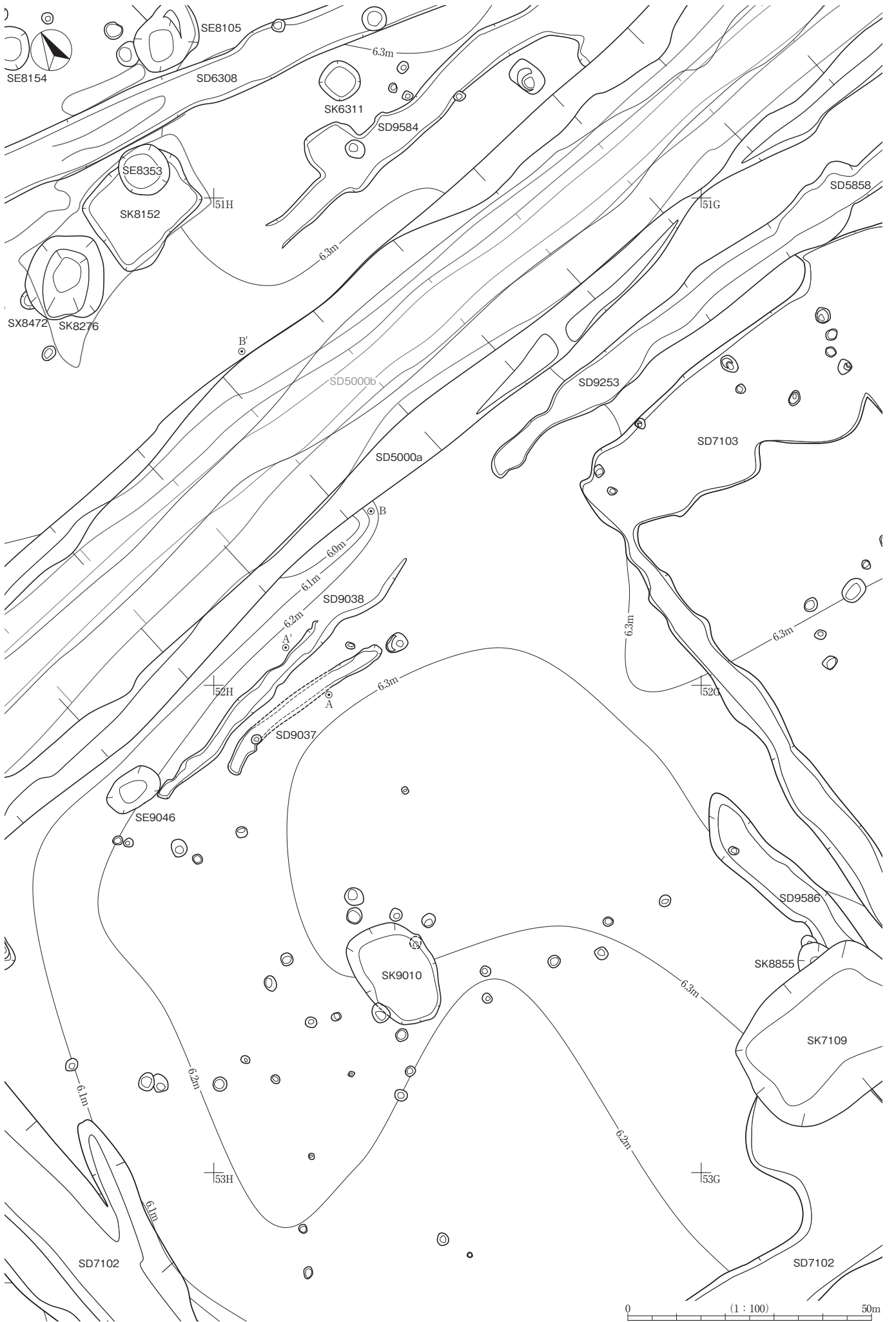

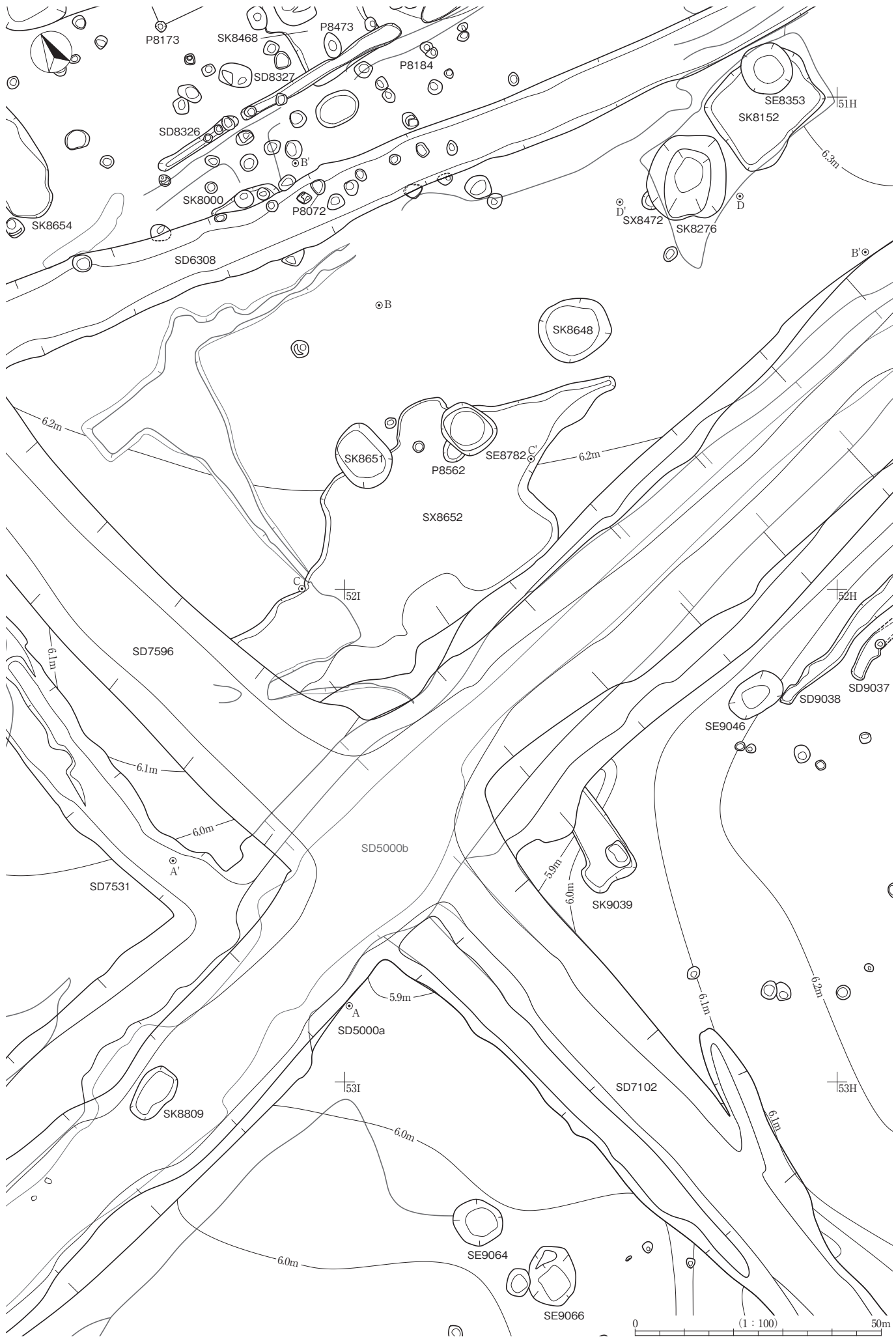







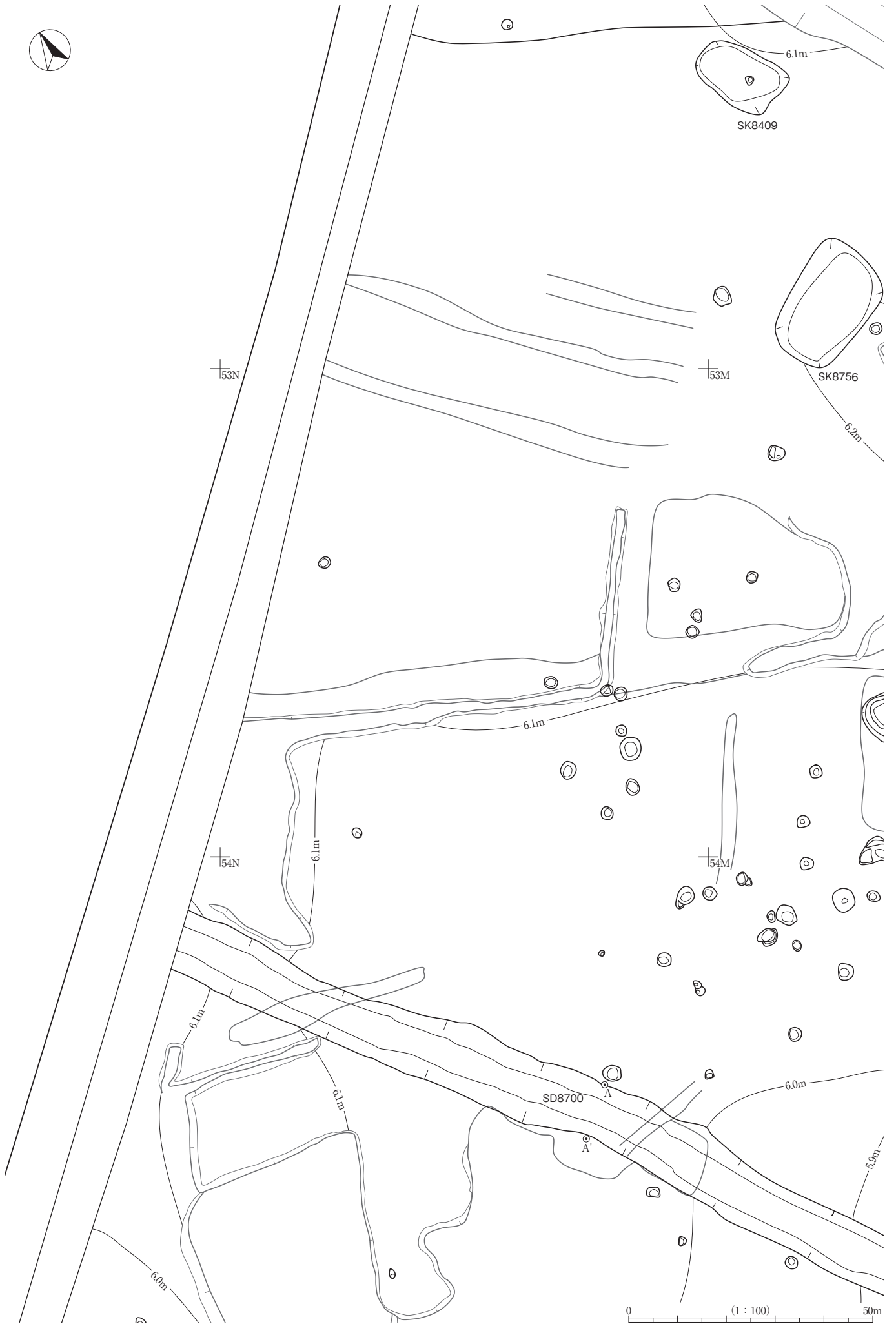



55H

55G

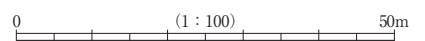





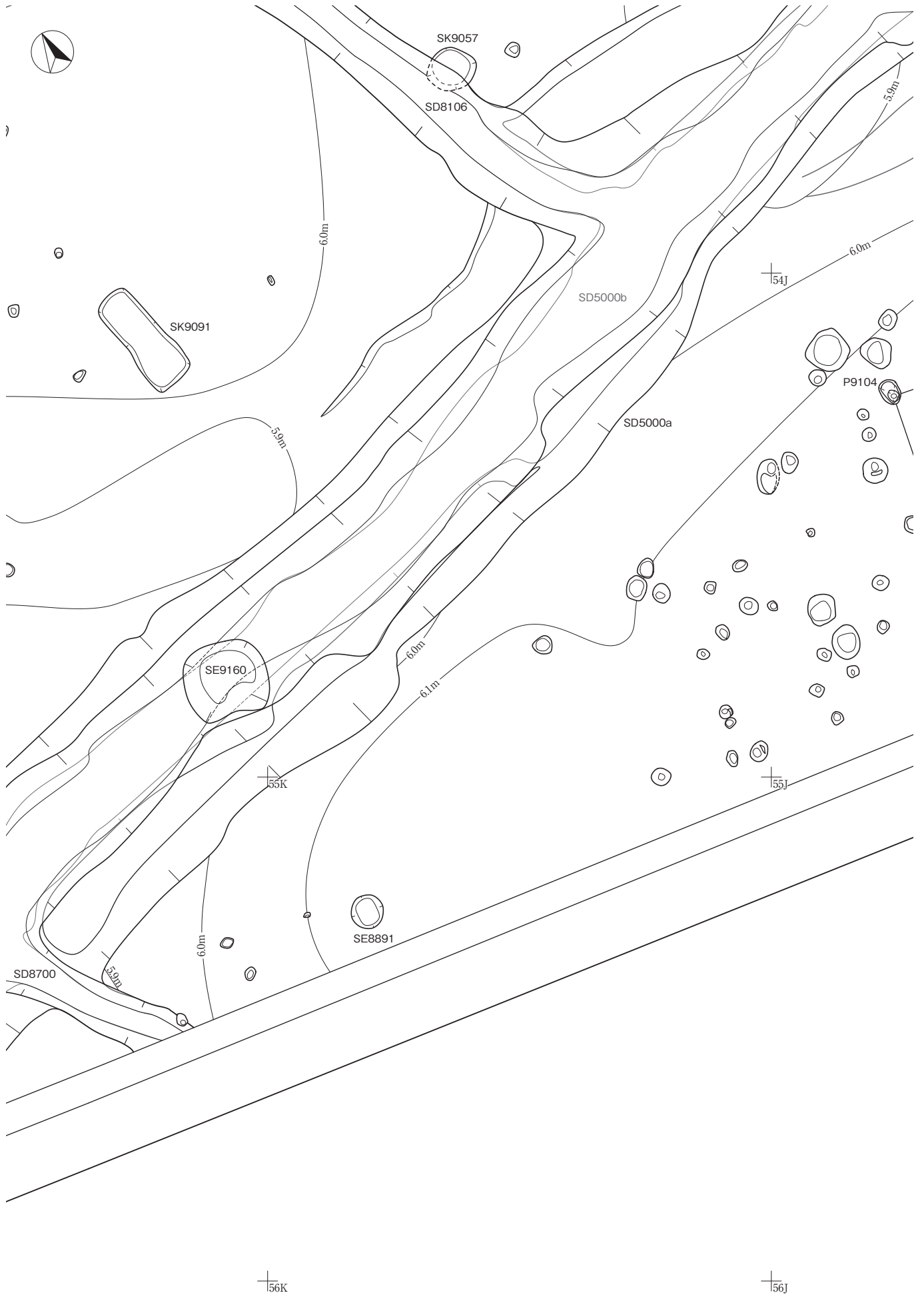



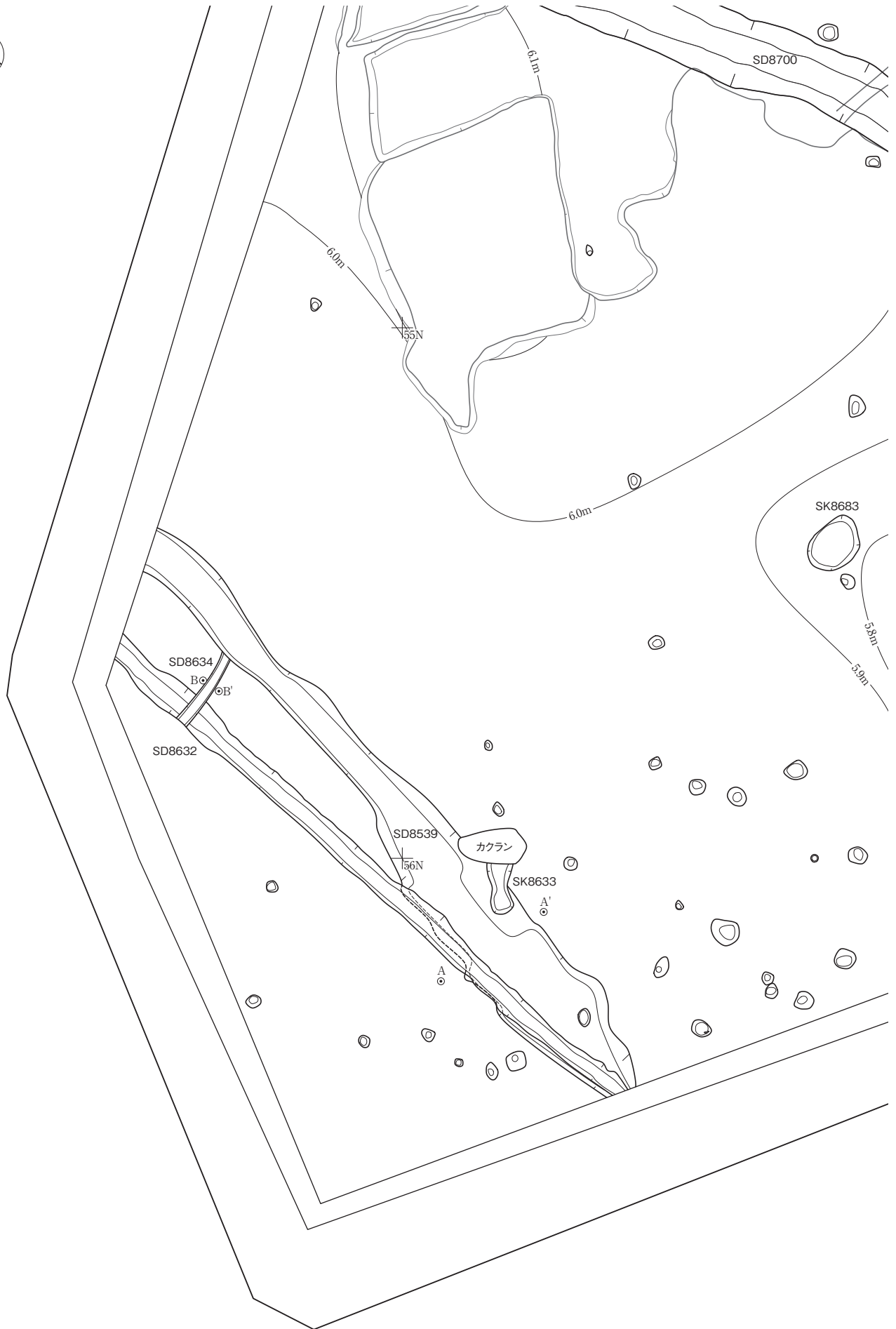

157N

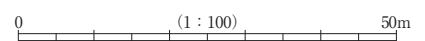

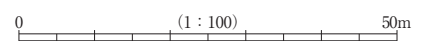
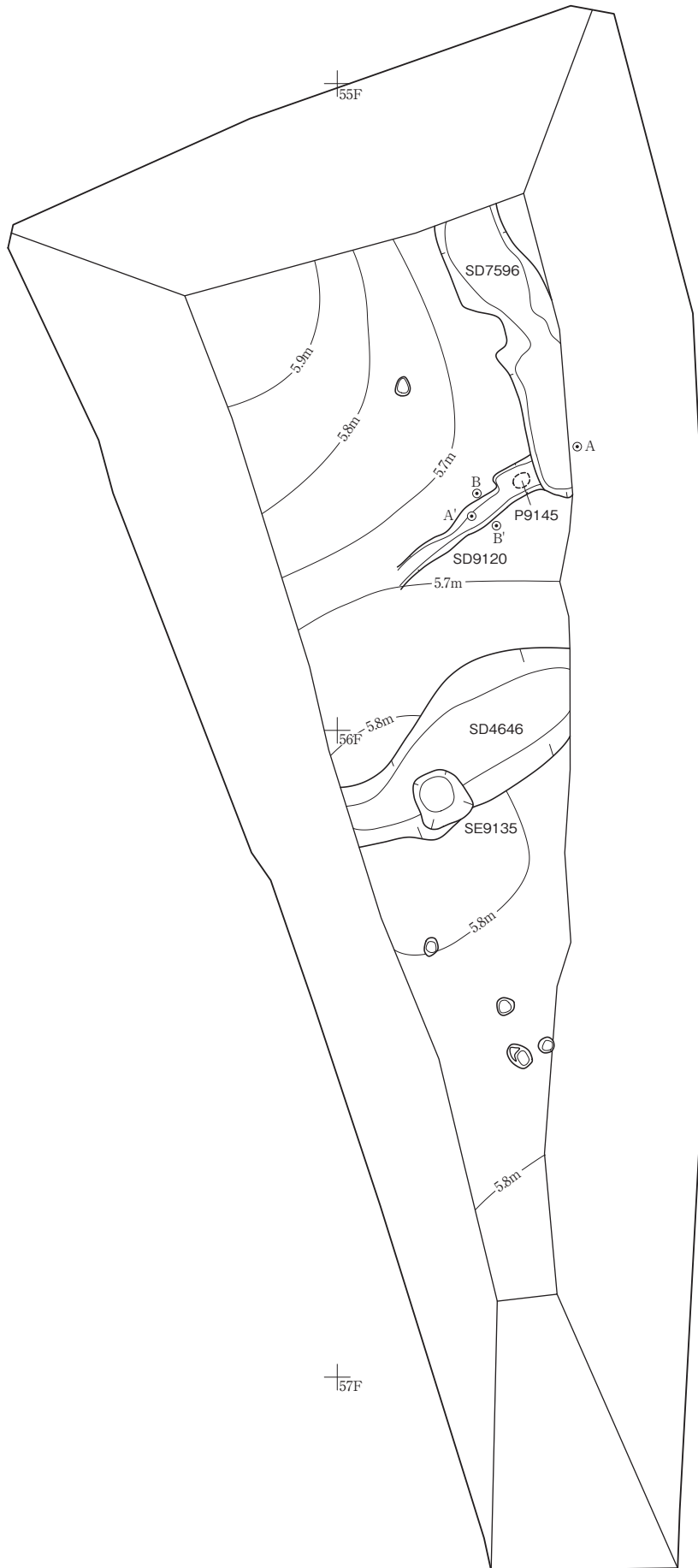

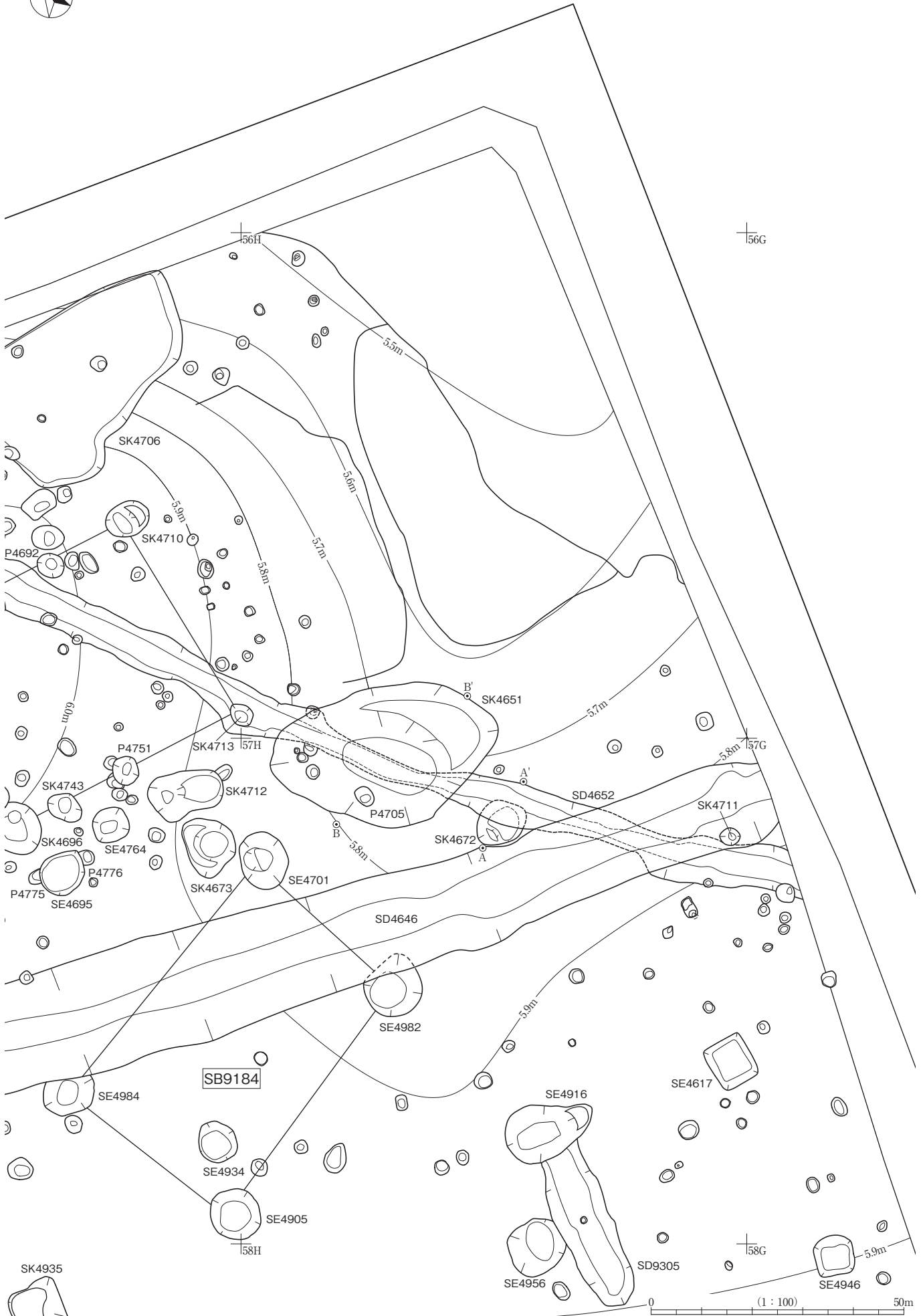

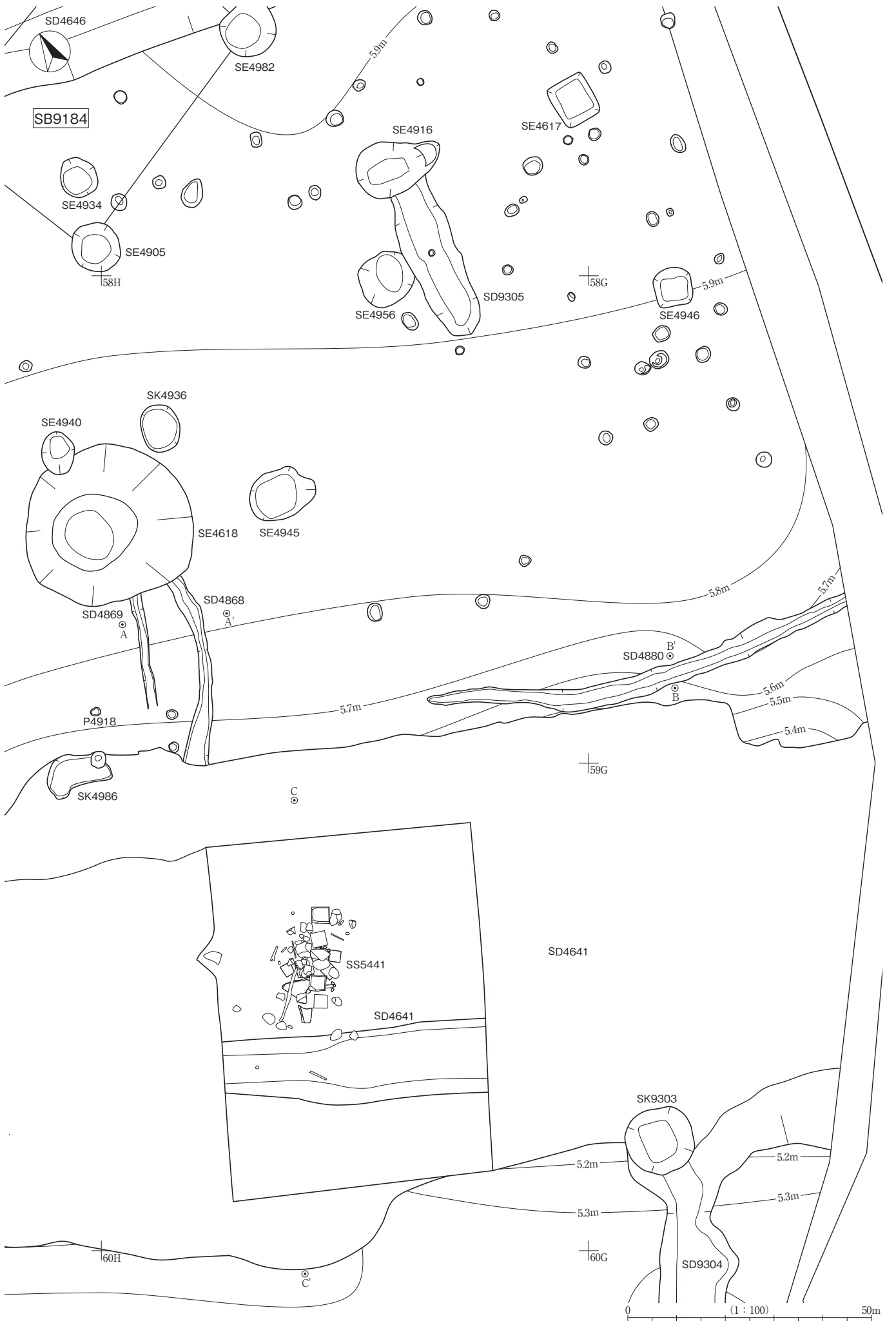





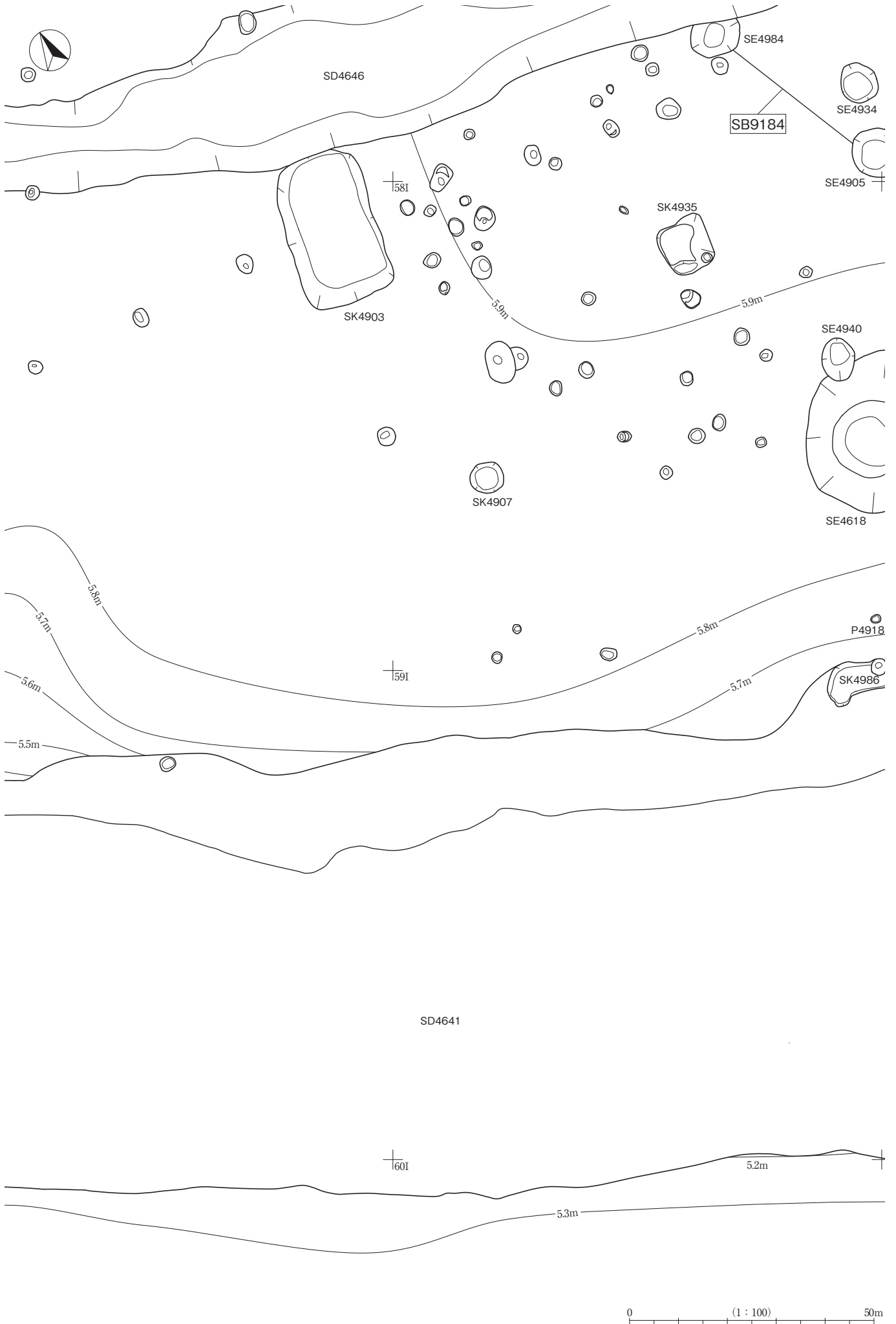

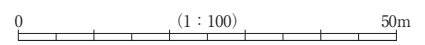
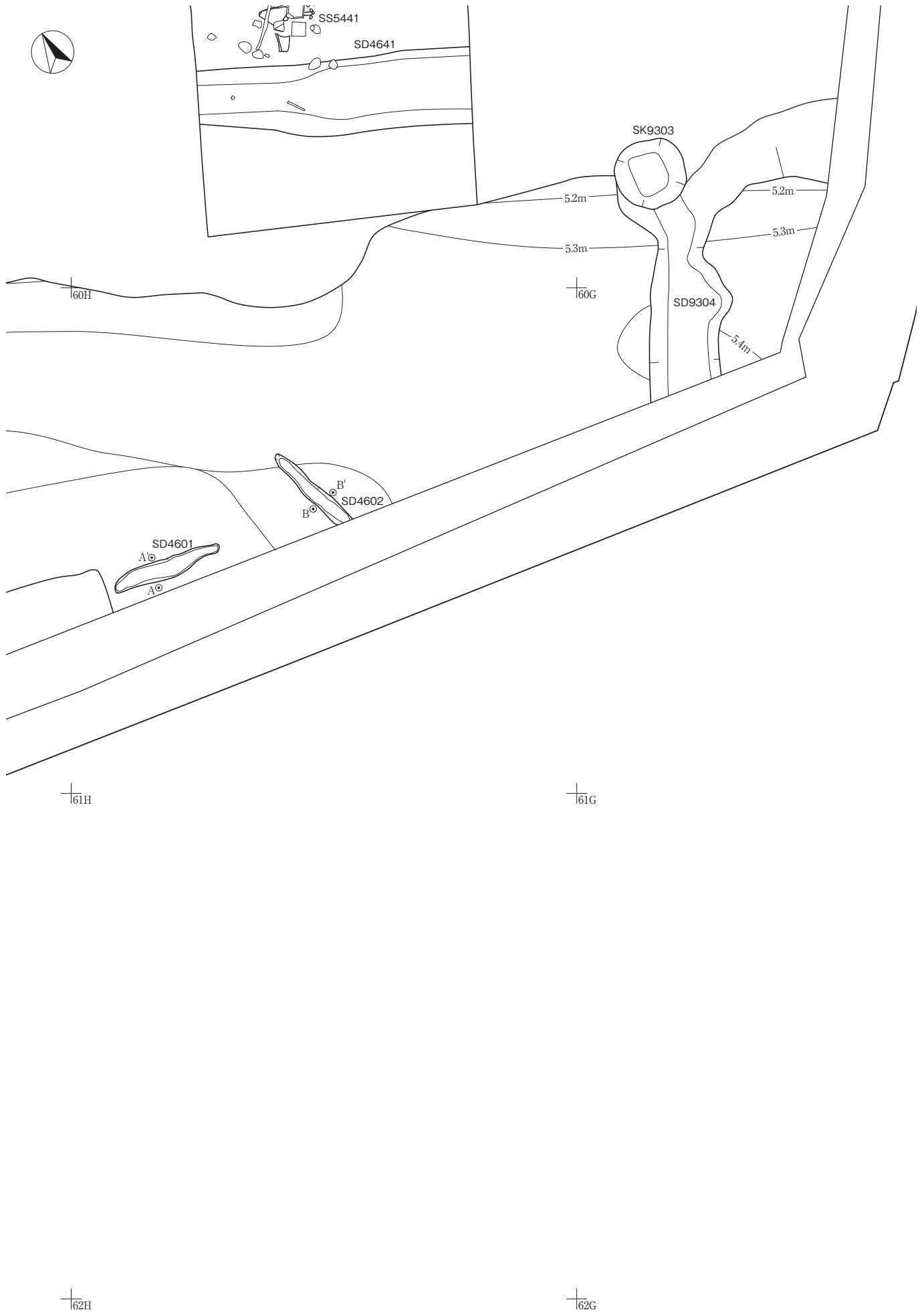

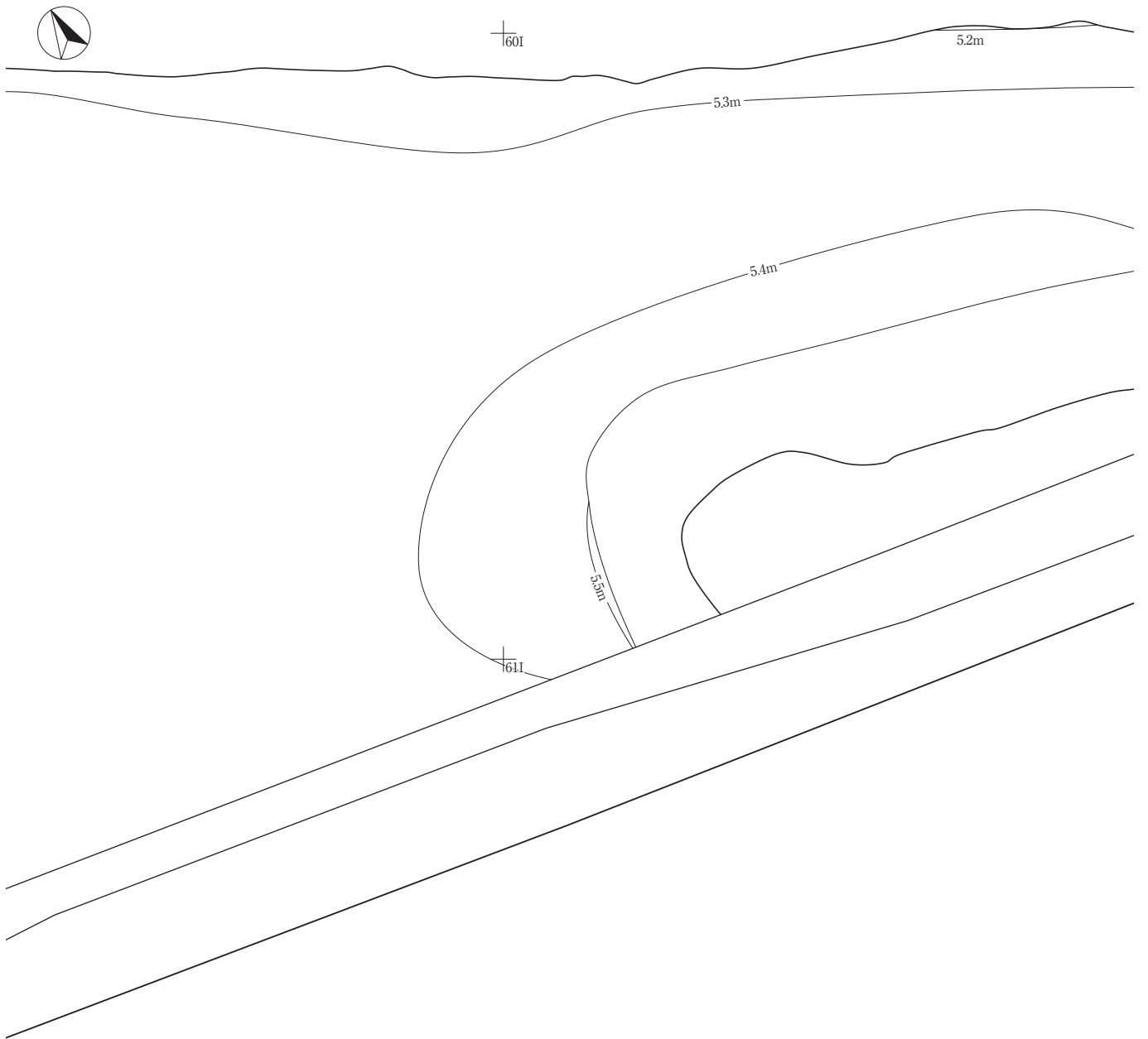

1621

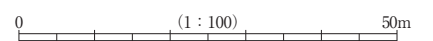



156K

156J

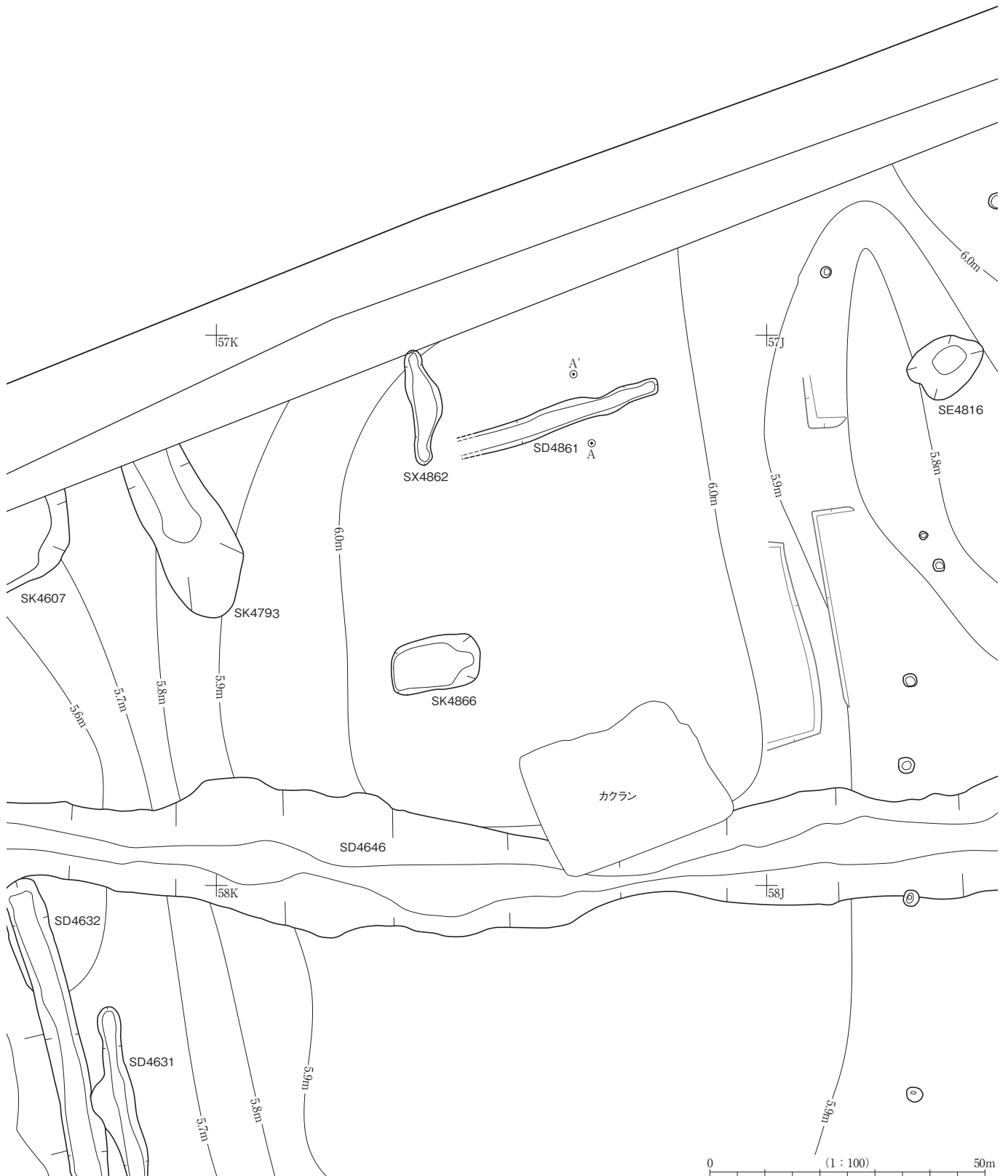

0 (1:100) 50m

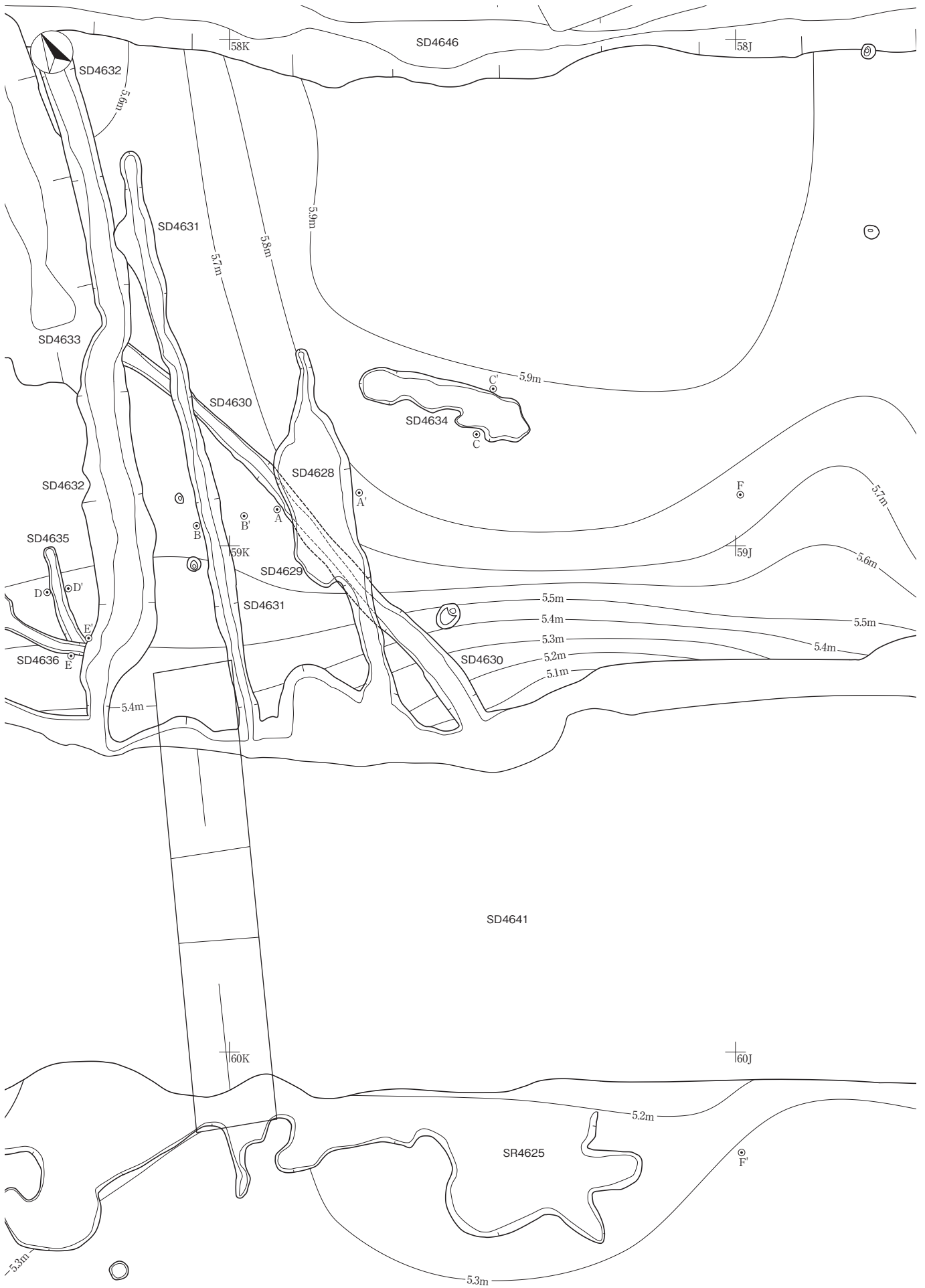





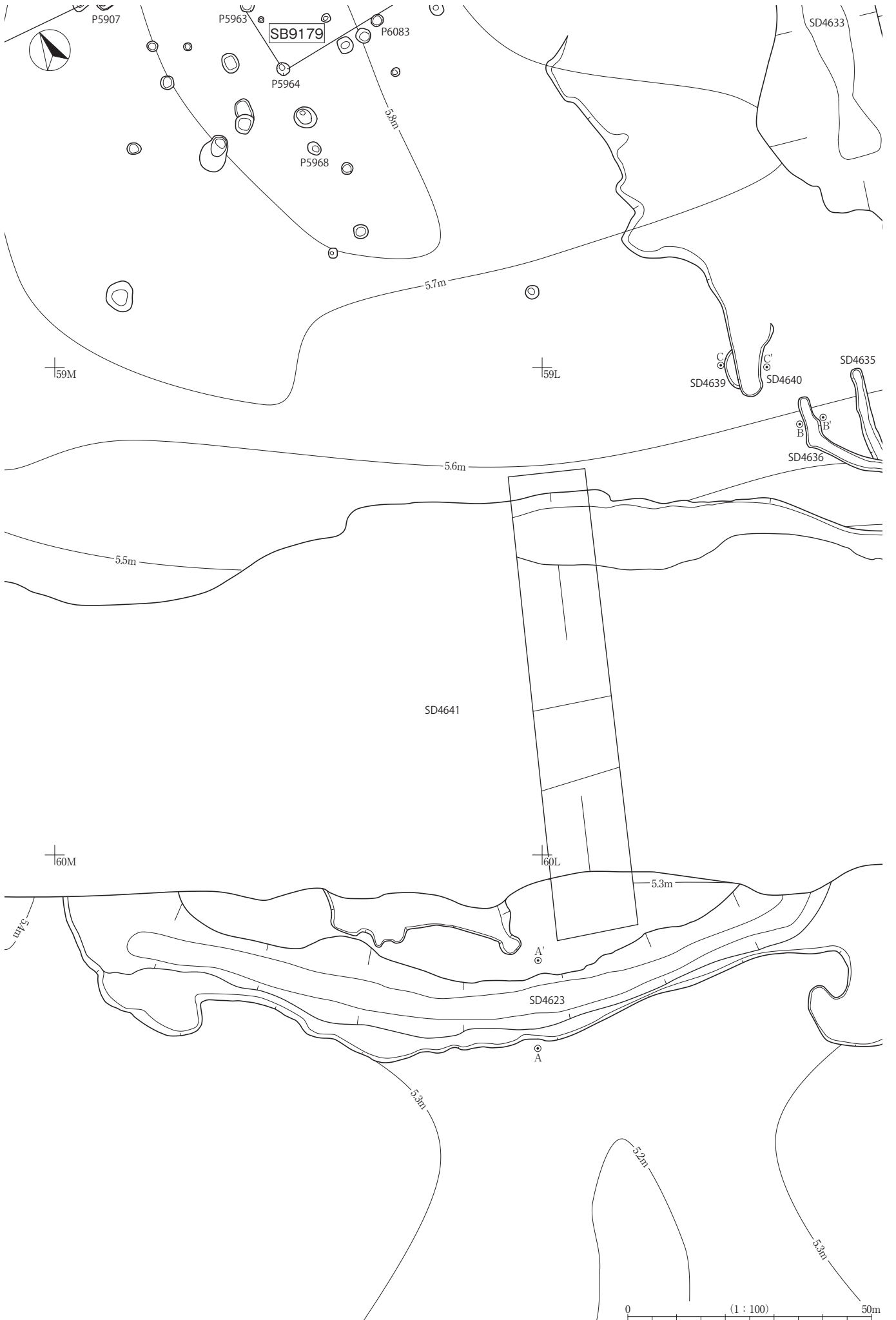



57M

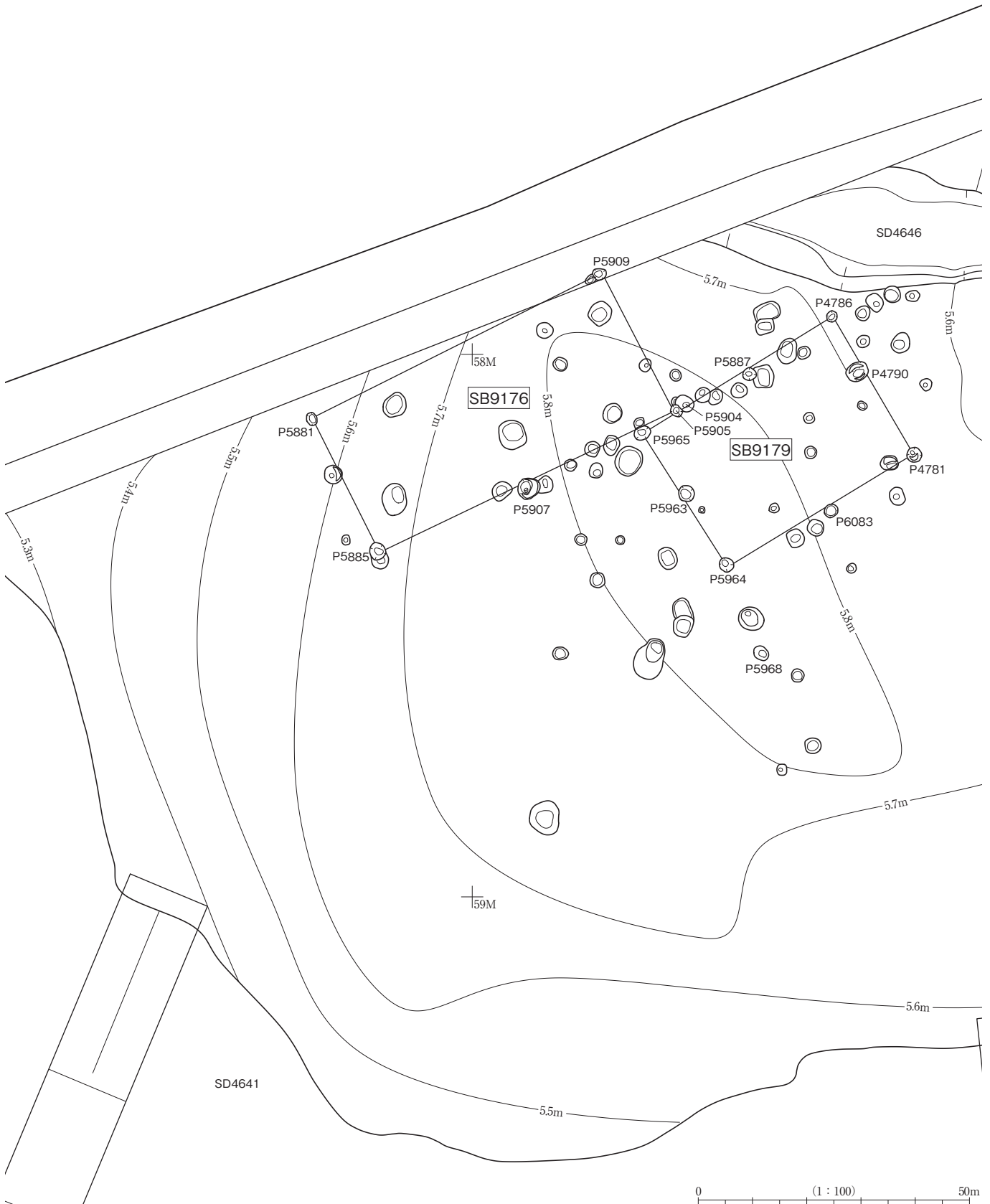

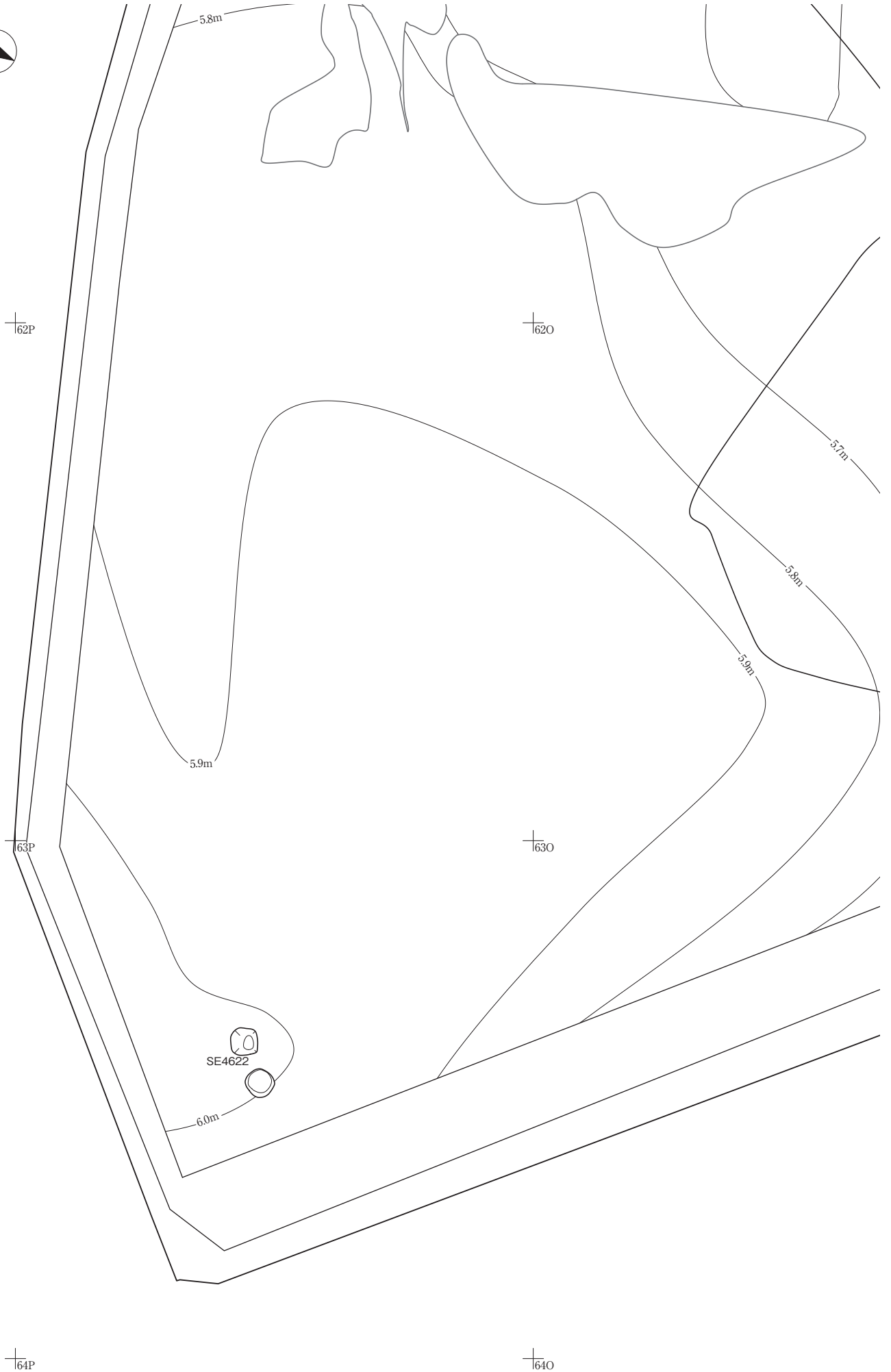

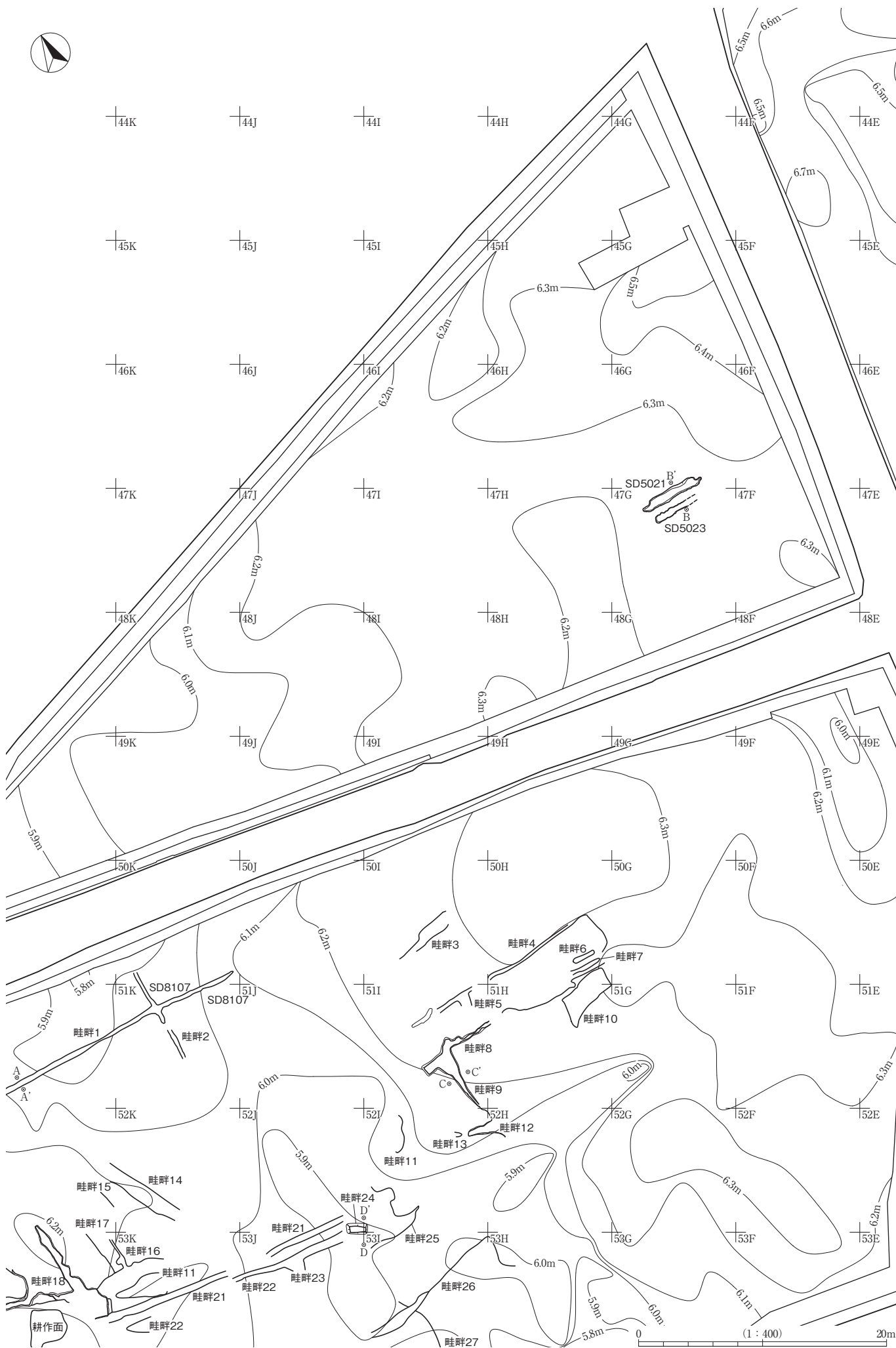





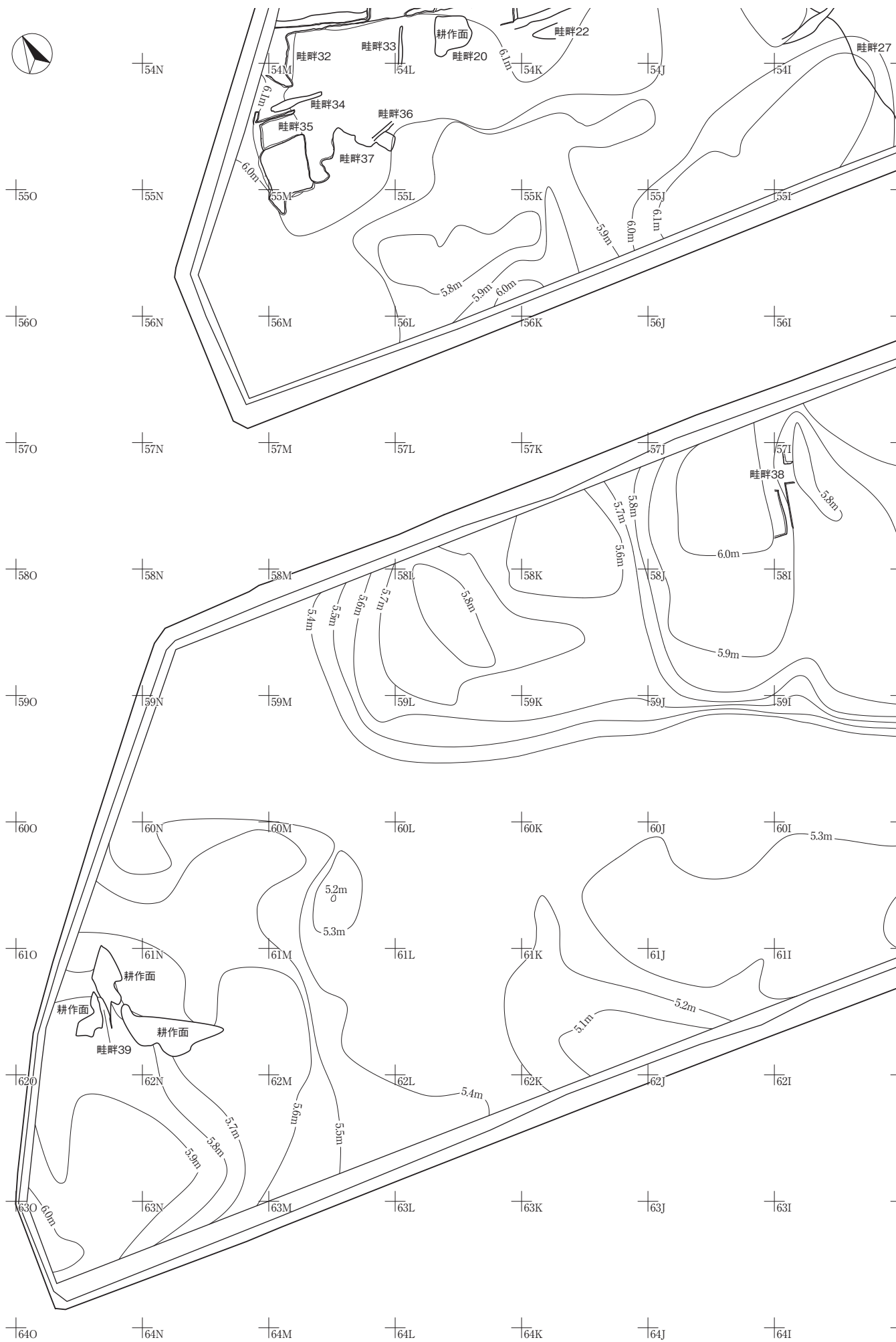

0 (1 : 400) 20m

SB4970

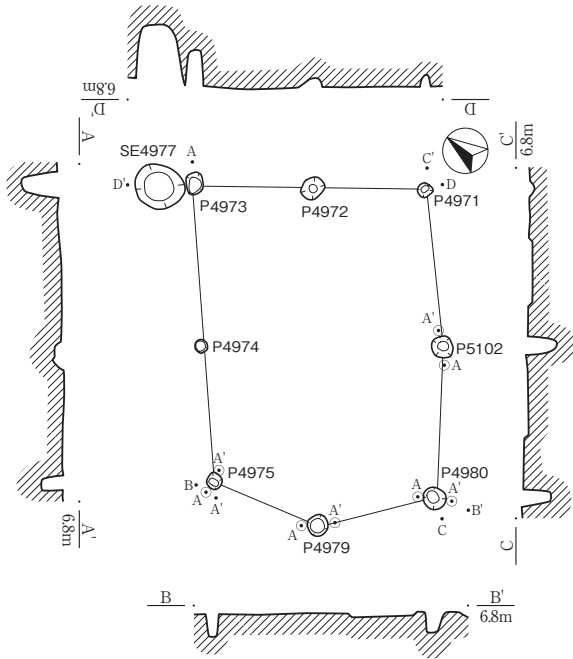

P4975

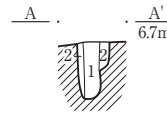

P4980

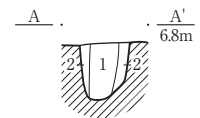

P4975

- 1 黒褐色シルト (10YR3/1) 粘性強 しまり強
- 2 明黄褐色粘土 (2.5Y6/6) 粘性強 しまり強

P4980

- 1 黒褐色シルト (10YR3/2) 粘性有 しまり有
- 2 明黄褐色シルト (10YR7/6) 粘性有 しまり有  
黒褐色粘土ブロック多量

P4979

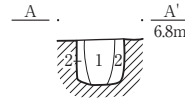

P5102

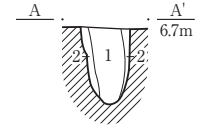

P4979

- 1 灰黄褐色シルト (10YR4/2) 粘性有 しまり有  
炭化物多量
- 2 明黄褐色シルト (10YR7/6) 粘性有 しまり有

P5102

- 1 黒褐色シルト (10YR3/2) 粘性有 しまり有  
炭化物多量 明黄褐色粘土ブロック多量
- 2 黒褐色シルト (10YR3/2) 粘性有 しまり有  
明黄褐色粘土ブロック多量

P5210

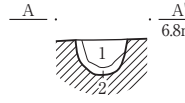

P5269



SB5268

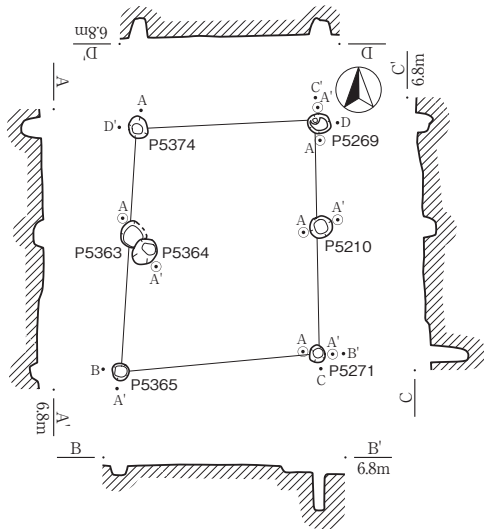

P5210

- 1 黒褐色シルト (10YR3/1) 粘性強 しまり強  
炭化物多量 明黄褐色シルトブロック含有
- 2 明黄褐色粘土 (2.5Y7/6) 粘性強 しまり強  
黒褐色シルトブロック含有

P5269

- 1 黒褐色シルト (10YR3/2) 粘性強 しまり強  
明黄褐色粘土ブロック含有
- 2 明黄褐色粘土 (10YR6/6) 粘性強 しまり強  
黒褐色シルトブロック含有

P5271

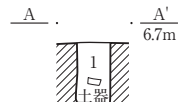

P5363・5364

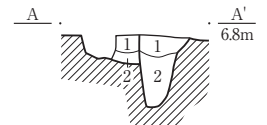

P5271

- 1 黒褐色シルト (10YR3/2) 粘性強 しまり強  
炭塊多量 明黄褐色粘土ブロック含有

P5363

- 1 明黄褐色シルト (2.5Y6/6) 粘性強 しまり強  
黒褐色シルトブロック含有
- 2 明黄褐色粘土 (2.5Y6/6) 粘性強 しまり強  
黒褐色シルトブロック含有

P5364

- 1 灰黄褐色シルト (10YR4/2) 粘性強 しまり強
- 2 黒褐色粘土 (10YR3/2) 粘性強 しまり強  
明黄褐色粘土ブロック含有

P5141

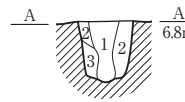

P5148

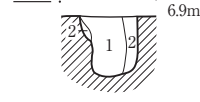

SB5410

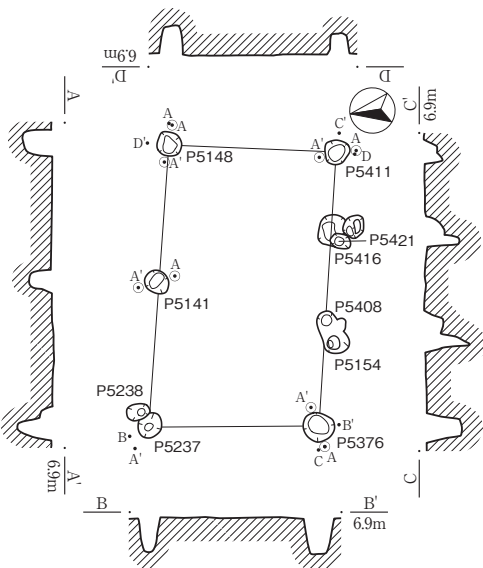

P5141

- 1 黒褐色シルト (10YR3/2) 粘性強 しまり強
- 2 黒褐色シルト (10YR3/2) 粘性強 しまり強  
明黄褐色粘土ブロック含有
- 3 黒褐色シルト (10YR3/2) 粘性強 しまり強  
明黄褐色粘土ブロック多量

P5148

- 1 灰黄褐色シルト (10YR4/2) 粘性強 しまり強  
明黄褐色粘土ブロック含有
- 2 明黄褐色粘土 (2.5Y6/6) 粘性強 しまり強

P5376



P5411

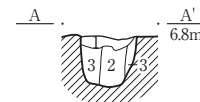

P5376

- 1 黒褐色シルト (10YR3/2) 粘性強 しまり強  
明黄褐色粘土ブロック含有
- 2 明黄褐色粘土 (2.5Y6/6) 粘性強 しまり強  
黒褐色シルトブロック含有

P5411

- 1 黒褐色シルト (10YR3/1) 粘性有 しまり有
- 2 黒褐色シルト (10YR3/2) 粘性有 しまり有  
明黄褐色粘土ブロック少量
- 3 明黄褐色シルト (10YR7/6) 粘性有 しまり有  
黒褐色粘土ブロック少量

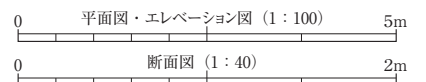

SB5486

SB5762

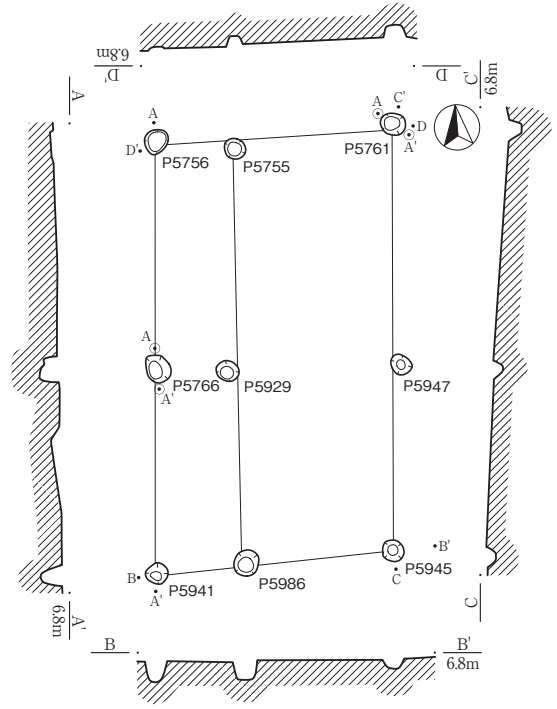
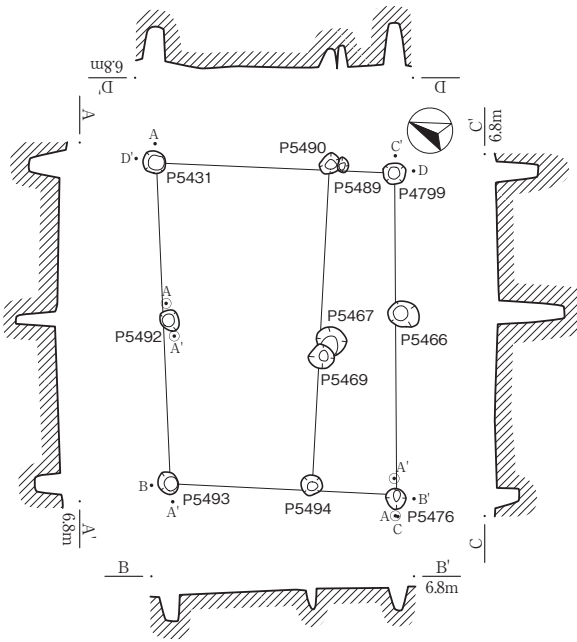

P5476

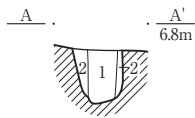

P5492

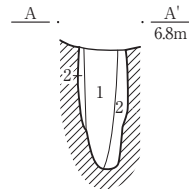

P5476

- 1 黒褐色シルト (10YR3/2) 粘性強 しまり強 明黄褐色粘土ブロック含有
- 2 明黄褐色粘土 (2.5Y6/6) 粘性強 しまり強 黒褐色シルトブロック含有

P5492

- 1 黒褐色シルト (10YR3/2) 粘性強 しまり強 明黄褐色粘土ブロック含有
- 2 明黄褐色粘土 (2.5Y6/6) 粘性強 しまり強 黒褐色シルトブロック含有

P5761

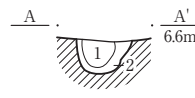

P5766

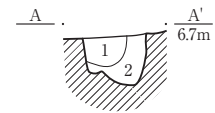

P5761

- 1 黒褐色シルト (10YR3/2) 粘性強 しまり強 明黄褐色粘土ブロック含有
- 2 明黄褐色粘土 (2.5Y6/6) 粘性強 しまり強 黒褐色シルトブロック含有

P5766

- 1 黒褐色シルト (10YR3/2) 粘性有 しまり有 明黄褐色粘土ブロック少量
- 2 明黄褐色シルト (10YR7/6) 粘性有 しまり有 黒褐色粘土、灰白色粘土ブロック多量

P5772

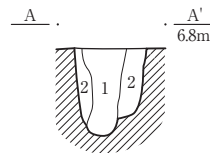

P5778

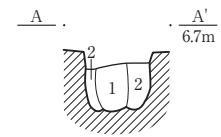

P5772

- 1 黒褐色シルト (10YR3/2) 粘性強 しまり強 明黄褐色粘土ブロック含有
- 2 黒褐色シルト (10YR3/2) 粘性強 しまり強 明黄褐色粘土ブロック多量

P5778

- 1 黒褐色シルト (10YR3/2) 粘性強 しまり強 明黄褐色粘土ブロック含有
- 2 明黄褐色粘土 (2.5Y6/6) 粘性強 しまり強 黒褐色シルトブロック含有

P5779

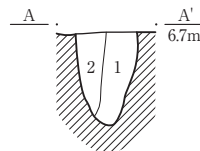

P5866

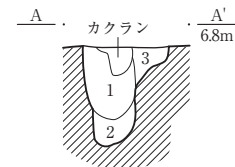

P5779

- 1 灰黄褐色粘土 (10YR4/2) 粘性強 しまり強 明黄褐色粘土ブロック含有
- 2 明黄褐色粘土 (2.5Y6/6) 粘性強 しまり強 灰黄褐色粘土ブロック含有

P5866

- 1 明黄褐色粘土 (2.5Y6/6) 粘性強 しまり強 黒褐色シルトブロック含有
- 2 明黄褐色粘土 (2.5Y6/6) 粘性強 しまり強 黒褐色シルトブロック含有
- 3 明黄褐色粘土 (2.5Y6/6) 粘性強 しまり強 黒褐色シルトブロック含有

SB5780

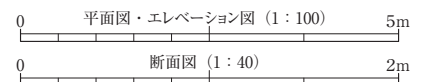
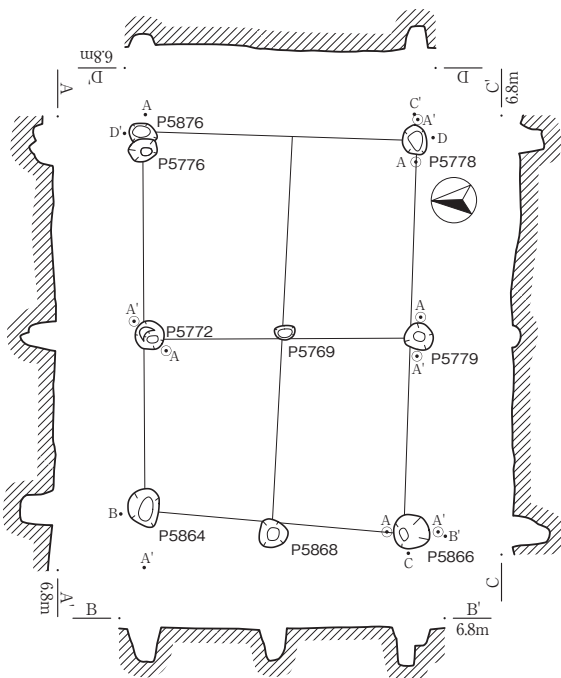

SB9118

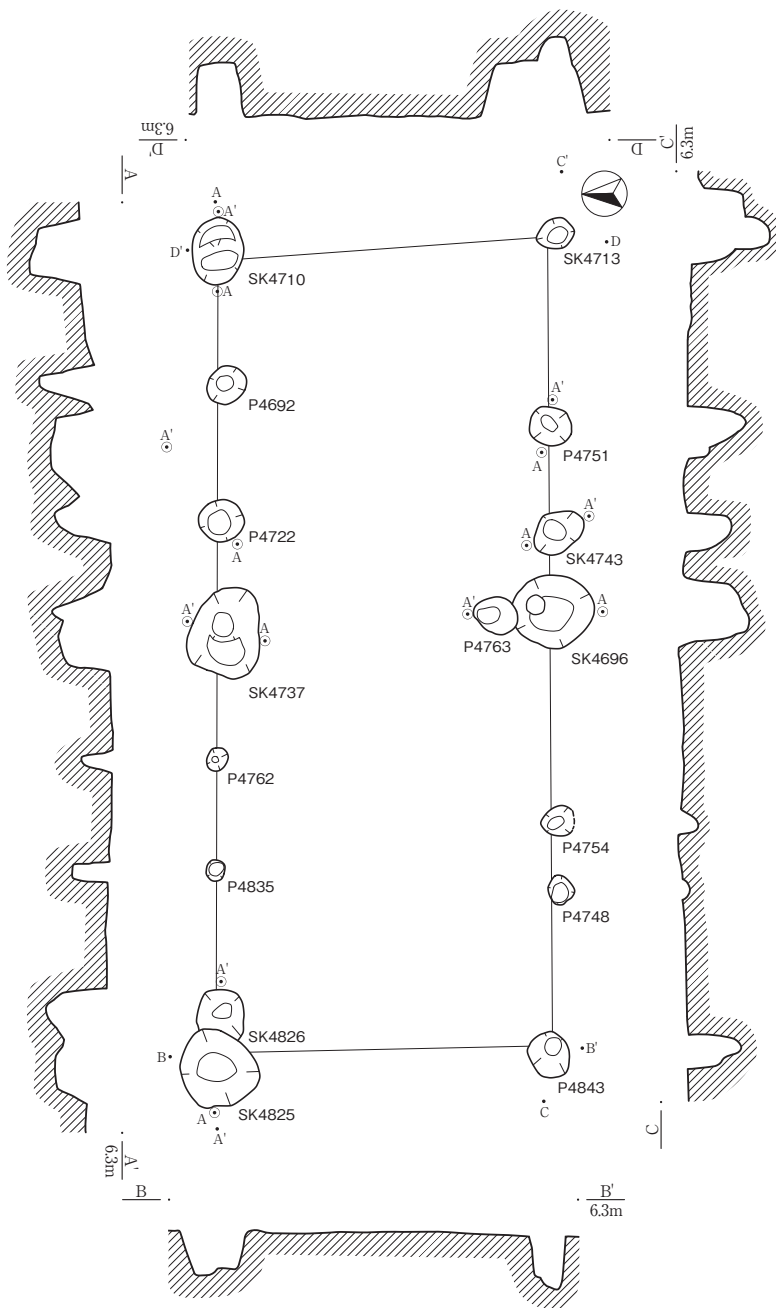

SK4710

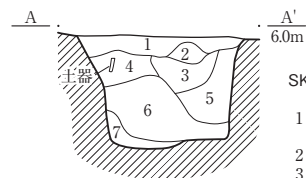

SK4710

- 1 黒褐色粘土 (10YR3/1) 粘性やや強 しまり強 炭化物少量
- 2 灰色シルト (5Y4/1) 粘性弱 しまり強
- 3 灰色シルト (5Y4/1) 粘性やや強 しまりやや強 黒褐色粘土ブロック多量
- 4 灰色シルト (5Y4/1) 粘性やや強 しまりやや強
- 5 灰色シルト (5Y4/1) 粘性やや強 しまりやや強 黒褐色粘土ブロック少量
- 6 灰色シルト (5Y4/1) 粘性強 しまりやや強
- 7 灰色粘土 (6Y4/1) 粘性強 しまり強

SK4825・SK4826

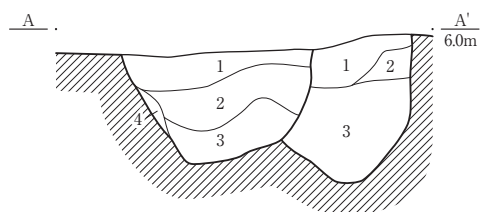

SK4825

- 1 灰色粘土 (10Y4/1) 粘性強 しまりやや弱 灰黄色粘土ブロック含有
- 2 灰色粘土 (10Y5/1) 粘性強 しまり有 灰黄色粘土ブロック含有
- 3 灰色粘土 (10Y6/1) 粘性強 しまり弱
- 4 明オリブ灰色粘土 (6GY7/1) 粘性強 しまり有

SK4826

- 1 灰色粘土 (7.5Y4/1) 粘性強 しまり強 灰黄色粘土ブロック含有
- 2 灰色粘土 (7.5Y5/1) 粘性強 しまり強
- 3 灰色粘土 (7.5Y6/1) 粘性強 しまり弱 灰黄色粘土ブロック含有

P4722

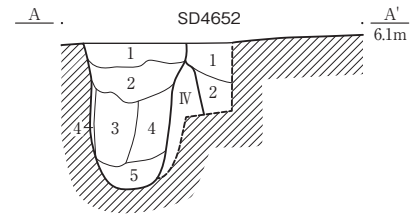

P4722

- 1 黒褐色粘土 (10YR3/1) 粘性やや強 しまり強 灰色粘土ブロック多量
- 2 黒褐色粘土 (10YR3/1) 粘性強 しまりやや強 灰色粘土ブロック含有
- 3 黒褐色粘土 (10YR3/1) 粘性強 しまりやや弱
- 4 灰色粘土 (5Y4/1) 粘性強 しまりやや弱
- 5 灰色粘土 (5Y4/1) 粘性強 しまりやや弱

P4751

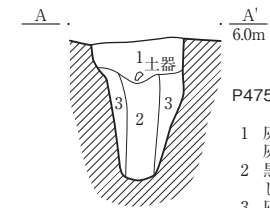

P4751

- 1 灰色粘土 (N4/0) 粘性やや強 灰色粘土ブロック多量
- 2 黒褐色粘土 (10YR3/1) 粘性強 しまりやや弱
- 3 灰色粘土 (5Y4/1) 粘性強 しまりやや強

SK4696・P4763

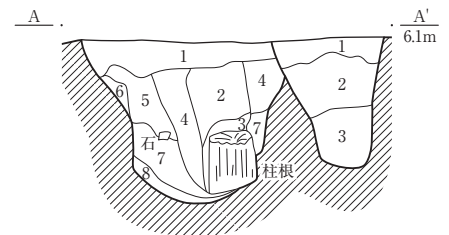

SK4696

- 1 暗褐色粘土 (10YR3/3) 粘性やや強 しまり強 褐色粘土多量
- 2 黒褐色粘土 (10YR3/1) 粘性強 しまりやや強 灰色粘土ブロック多量
- 3 黒褐色粘土 (10YR3/1) 粘性強 しまりやや強 灰色粘土ブロック多量
- 4 黒褐色粘土 (10YR3/1) 粘性強 しまり弱
- 5 3層に準拠
- 6 灰色粘土 (5Y4/1) 粘性強 しまりやや強
- 7 3層に準拠
- 8 灰色粘土 (5Y4/1) 粘性強 しまりやや強 黒褐色粘土ブロック多量

P4763

- 1 黄褐色シルト (2.5Y5/4) 粘性やや弱 しまりやや強
- 2 黒褐色粘土 (10YR3/1) 粘性やや強 しまりやや強
- 3 黒褐色粘土 (10YR3/1) 粘性強 しまりやや強

SK4737

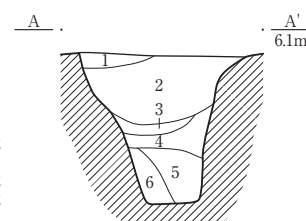

SK4737

- 1 黒褐色シルト (10YR3/1) 粘性有 しまり有
- 2 褐灰色シルト (10YR4/1) 粘性やや強 しまり有 灰白色粘土ブロック多量
- 3 灰色粘土 (10Y4/1) 粘性強 しまりやや弱
- 4 灰白色粘土 (10Y7/1) 粘性強 しまり弱
- 5 黒褐色粘土 (2.5Y3/1) 粘性強 しまりやや弱 灰白色粘土ブロック多量
- 6 灰色粘土 (7.5Y4/1) 粘性強 しまりやや弱

SK4743

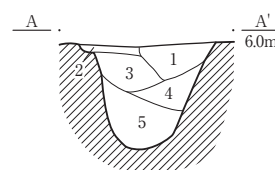

SK4743

- 1 褐灰色粘土 (10YR4/1) 粘性強 しまり有 炭化物多量 灰白色粘土ブロック含有
- 2 黒褐色粘土 (10YR3/1) 粘性強 しまり有 炭化物多量
- 3 褐灰色粘土 (10YR5/1) 粘性強 しまり有 灰白色粘土 ブロック含有
- 4 灰白色粘土 (7.5Y7/1) 粘性強 しまり有
- 5 灰白色粘土 (10Y7/1) 粘性強 しまり有 炭化物多量

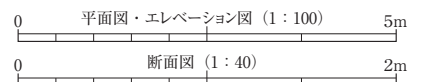

SB9164

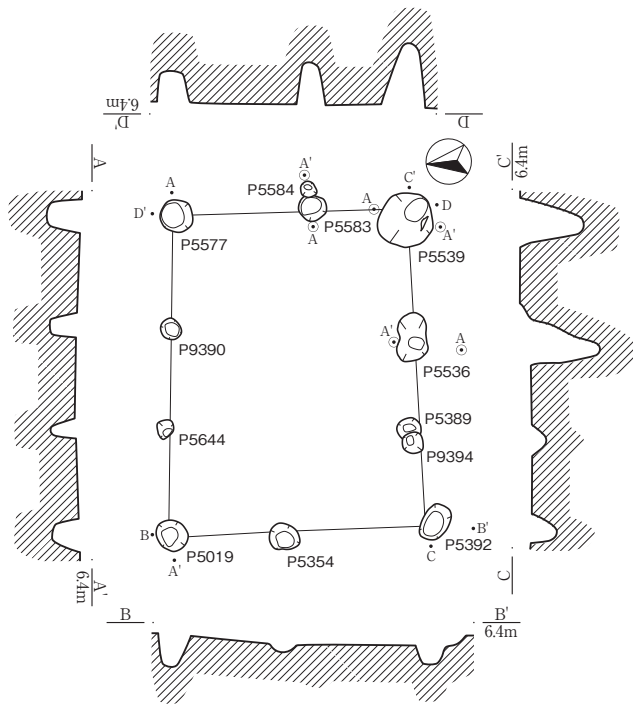

SB9165

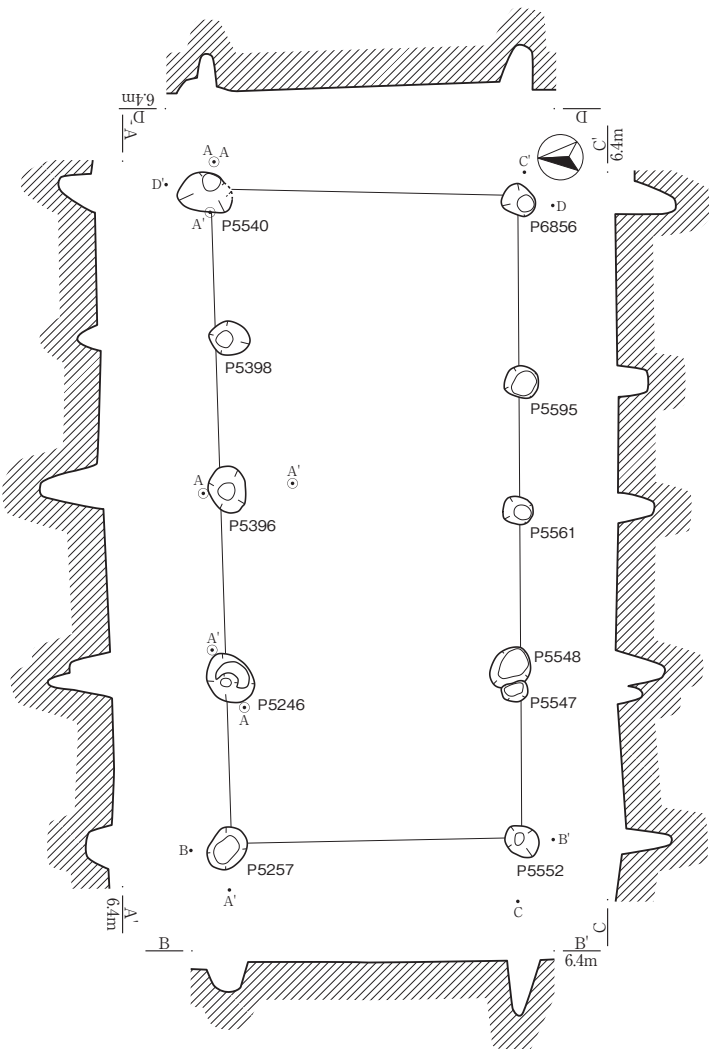

P5536

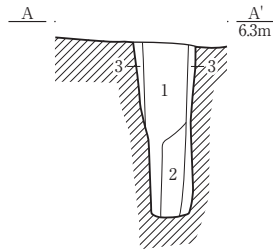

P5536

- 1 黒褐色粘土 (10YR3/1) 粘性強 しまり弱
- 2 灰色粘土 (5Y4/1) 粘性強 しまりやや弱
- 3 灰色粘土 (5Y4/1) 粘性強 しまりやや強

P5539

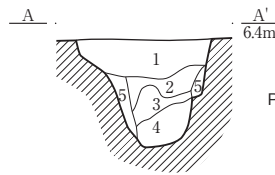

P5539

- 1 黒褐色粘土 (10YR3/1) 粘性やや強 しまり強
- 2 灰色粘土 (5Y4/1) 粘性やや強 しまり強
- 3 黒褐色粘土 (10YR3/1) 粘性強 しまりやや強
- 4 黒褐色粘土 (10YR3/1) 粘性強 しまり弱
- 5 灰色粘土 (5Y4/1) 粘性やや強 しまりやや強

P5583・P5584

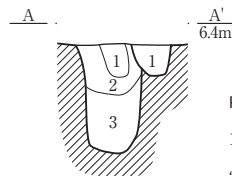

P5583

- 1 黒褐色粘土 (10YR3/1) 粘性やや強 しまり強
- 2 灰色粘土 (5Y4/1) 粘性やや強 しまりやや強
- 3 黒褐色粘土ブロック少量
- 4 灰色粘土 (5Y4/1) 粘性やや強 しまりやや強

P5584

P5246

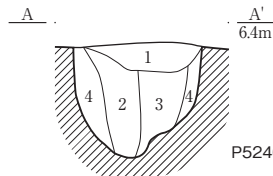

P5246

- 1 褐灰色シルト (10YR4/1) 粘性強 しまり強
- 2 明黄褐色シルトブロック含有
- 3 褐色粘土 (10YR5/1) 粘性強 しまり弱
- 4 灰色粘土 (7.5Y4/1) 粘性強 しまりやや弱

P5396

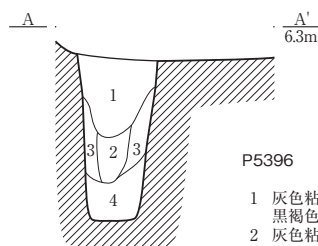

P5396

- 1 灰色粘土 (5Y4/1) 粘性やや強 しまりやや強
- 2 黒褐色粘土ブロック少量
- 3 灰色粘土 (5Y4/1) 粘性強 しまりやや強
- 4 明オリブ灰色粘土 (5GY7/1) 粘性有 しまり有

P5540

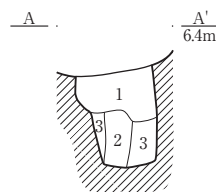

P5540

- 1 黒褐色粘土 (10YR3/1) 粘性強 しまりやや強
- 2 黒褐色粘土 (10YR3/1) 粘性強 しまりやや弱
- 3 灰色粘土 (5Y4/1) 粘性やや強 しまりやや強

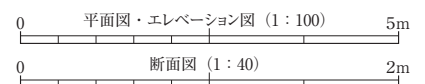

SB9166

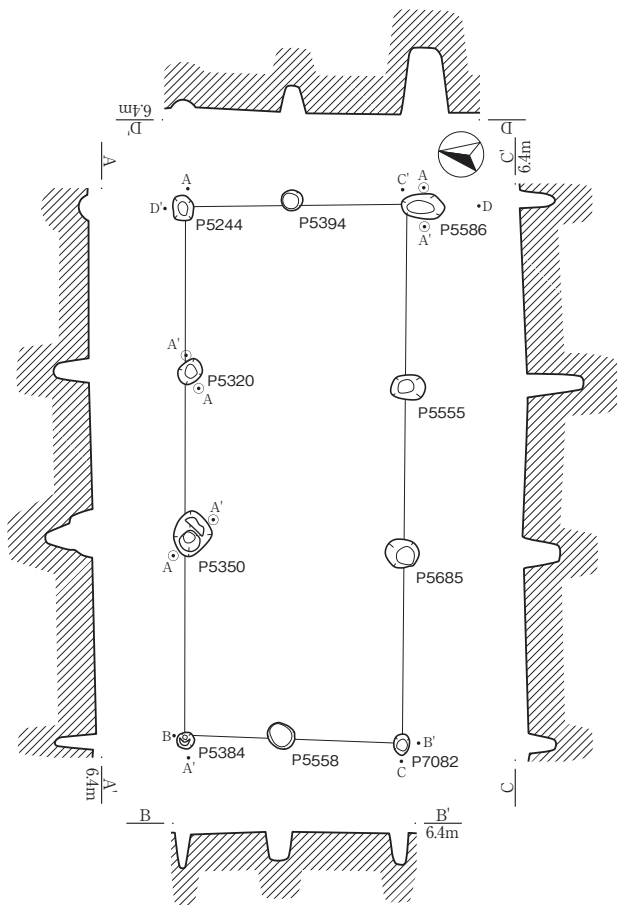

P5320

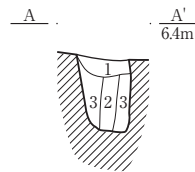

P5320

- 1 黒褐色シルト (10YR3/1) 粘性有 しまり有 炭化物少量 灰色シルトブロック少量
- 2 黒褐色シルト (10YR3/1) 粘性有 しまり有
- 3 黒褐色シルト (10YR3/1) 粘性有 しまり有

P5350

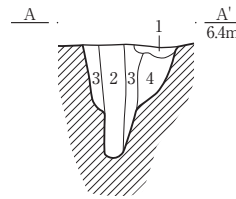

P5350

- 1 黒色粘土 (10Y2/1) 粘性やや強 しまりやや強 II層に類似
- 2 黒褐色粘土 (10YR3/1) 粘性強 しまり弱
- 3 灰色粘土 (5Y4/1) 粘性やや強 しまりやや強 黒褐色粘土ブロック多量 暗灰色 粘土ブロック少量
- 4 灰色粘土 (5Y4/1) 粘性やや強 しまりやや強

P5586

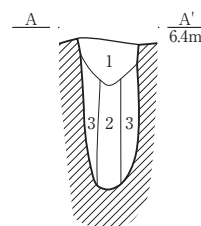

P5586

- 1 灰色粘土 (5Y4/1) 粘性やや強 しまり強 黒褐色粘土ブロック多量
- 2 黒褐色粘土 (10YR3/1) 粘性強 しまりやや強 黒褐色粘土ブロック多量
- 3 黒褐色粘土 (10YR3/1) 粘性強 しまりやや強 灰色粘土ブロック多量

P6410・6411

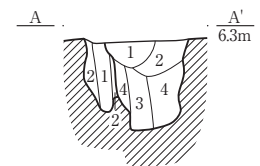

P6410

- 1 黒褐色粘土 (10YR3/1) 粘性強 しまりやや強 黒色粘土ブロック多量
- 2 灰色粘土 (5Y4/1) 粘性やや強 しまりやや強

P6411

- 1 黒色粘土 (10YR2/1) 粘性やや強 しまり強
- 2 灰色粘土 (5Y4/1) 粘性やや強 しまりやや強 黒色粘土ブロック少量
- 3 黒褐色粘土 (10YR3/1) 粘性強 しまりやや弱 灰色粘土ブロック多量
- 4 灰色粘土 (5Y4/1) 粘性やや強 しまりやや強 黒色粘土ブロック少量

P6518

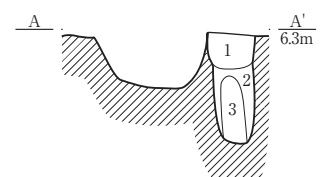

P6518

- 1 灰色粘土 (5Y4/1) 粘性やや弱 しまりやや強
- 2 黒褐色粘土 (10YR3/1) 粘性やや弱 しまり強
- 3 黒色粘土 (10YR1.7/1) 粘性強 しまり弱

SB9168

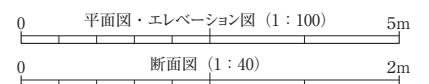
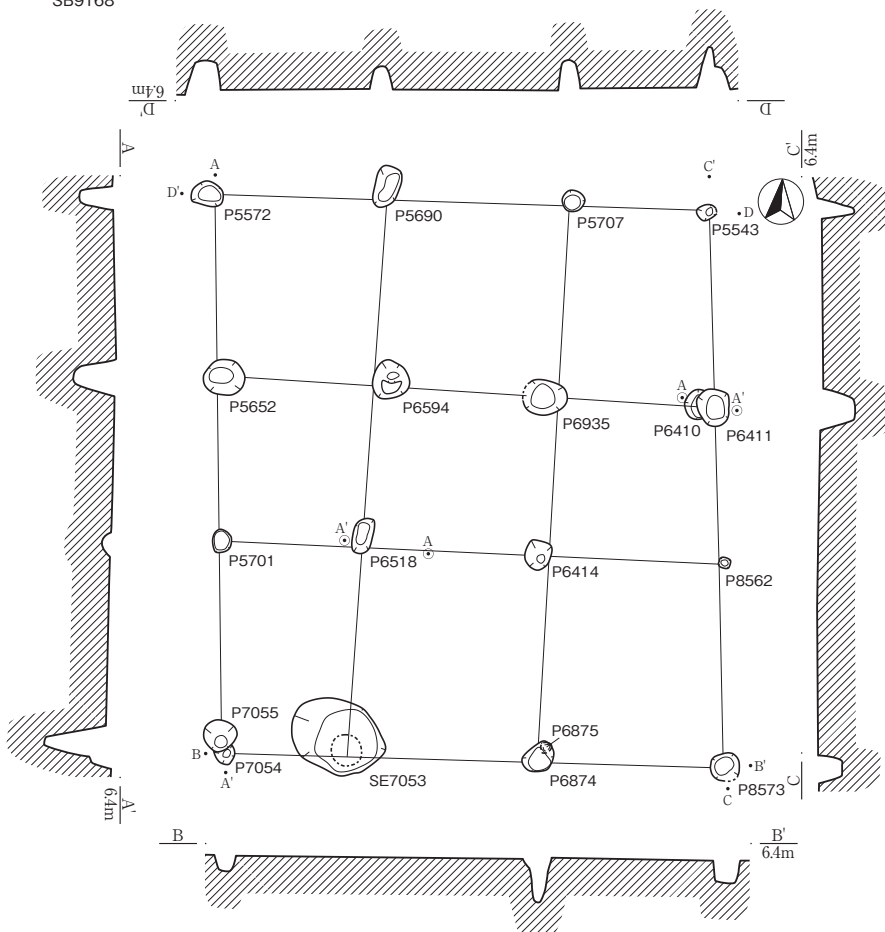



SB9169

P5699・P5700・P5696

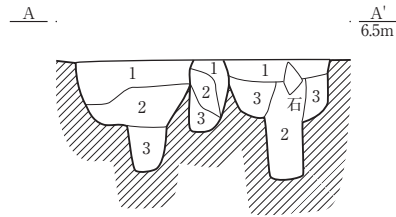
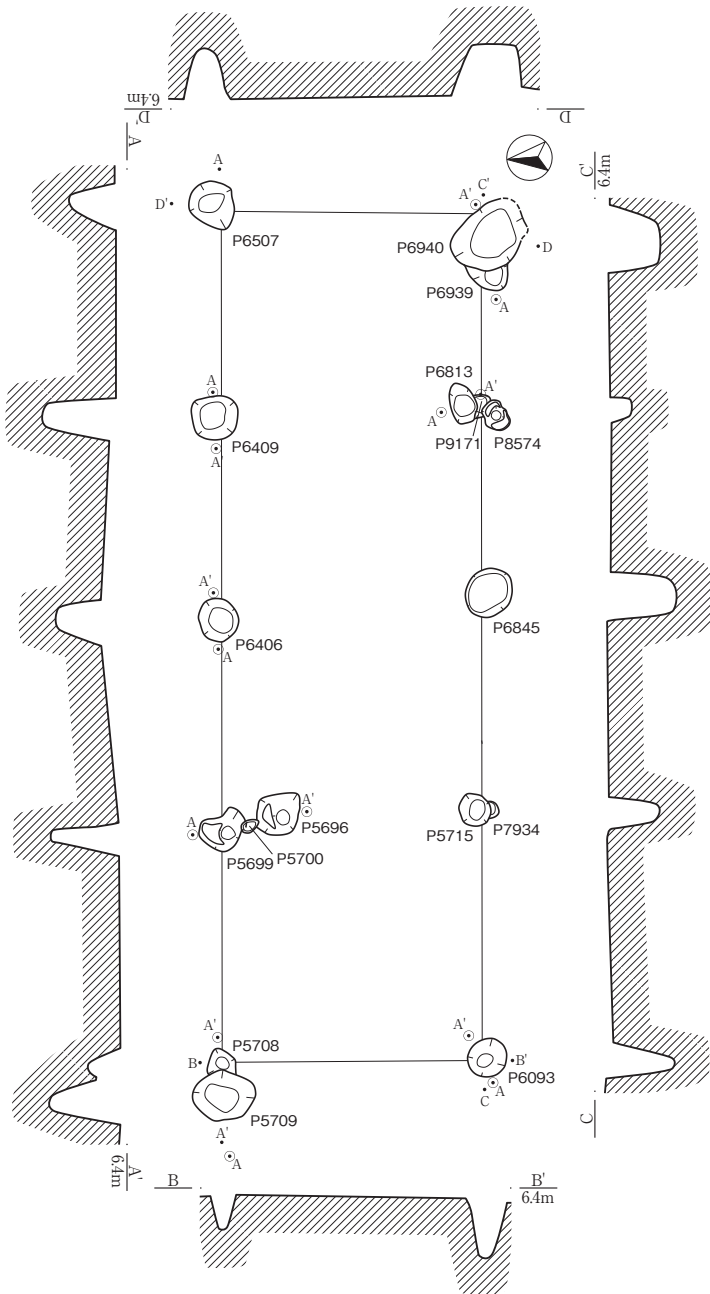

- |                                   |                                   |                               |
|-----------------------------------|-----------------------------------|-------------------------------|
| <b>P5699</b>                      | <b>P5700</b>                      | <b>P5696</b>                  |
| 1 黒褐色粘土 (10YR3/1) 粘性やや強 しまり強 炭塊多量 | 1 黒褐色粘土 (10YR3/1) 粘性やや強 しまり強 炭塊多量 | 1 黒褐色粘土 (10YR3/1) 粘性やや弱 しまり強  |
| 2 灰色粘土 (5Y4/1) 粘性やや強 しまり強         | 2 灰色粘土 (5Y4/1) 粘性やや強 しまりやや強       | 2 黒色粘土 (10YR1.7/1) 粘性やや強 しまり弱 |
| 3 灰色粘土 (5Y4/1) 粘性強 しまりやや強         | 3 灰色粘土 (5Y4/1) 粘性強 しまりやや強         | 3 灰色粘土 (5Y4/1) 粘性やや弱 しまり強     |

P5709・P5708

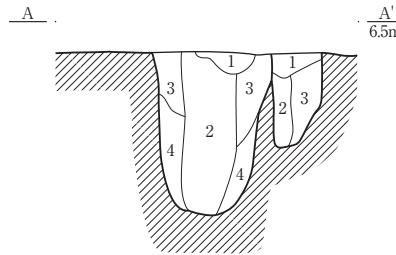

- |                                       |                                    |
|---------------------------------------|------------------------------------|
| <b>P5709</b>                          | <b>P5708</b>                       |
| 1 灰色粘土 (5Y4/1) 粘性やや強 しまり強 黒褐色粘土ブロック多量 | 1 黒褐色粘土 (10YR3/1) 粘性やや強 しまり強 炭化物含有 |
| 2 黒褐色粘土 (10YR3/1) 粘性強 しまりやや強 炭化物少量    | 2 黒褐色粘土 (10YR3/1) 粘性強 しまりやや強       |
| 3 黒褐色粘土 (10YR3/1) 粘性やや強 しまりやや強        | 3 黒褐色粘土 (10YR3/1) 粘性強 しまりやや強       |
| 4 灰色粘土 (5Y4/1) 粘性やや強 しまりやや強           | 3 灰色粘土 (5Y4/1) 粘性強 しまりやや強          |

P6093

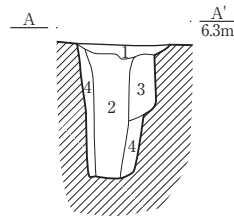

P6093

- |  |            |
|--|------------|
| 1 黒褐色粘土 (10YR3/1) 粘性やや強 しまり強 灰色粘土ブロック多量      | 粘性やや強 しまり強 |
| 2 黒褐色粘土 (10YR3/1) 粘性強 しまりやや弱 炭塊少量 灰色粘土ブロック少量 | 粘性強 しまりやや弱 |
| 3 灰色粘土 (5Y4/1) 粘性強 しまりやや強                    | 粘性強 しまりやや強 |
| 4 灰色粘土 (5Y4/1) 粘性強 しまりやや強 黒褐色粘土ブロック少量        | 粘性強 しまりやや強 |

P6406

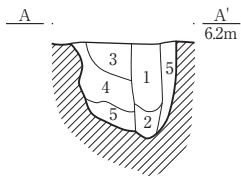

P6406

- |   |              |
|---|--------------|
| 1 黒色粘土 (10YR2/1) 粘性強 しまり強                 | 粘性強 しまり強     |
| 2 灰色粘土 (5Y4/1) 粘性やや強 しまりやや強               | 粘性やや強 しまりやや強 |
| 3 灰色粘土 (5Y4/1) 粘性やや強 しまりやや強 灰色シルト少量       | 粘性やや強 しまりやや強 |
| 4 黒褐色粘土 (10YR3/1) 粘性やや強 しまりやや強 灰色粘土ブロック少量 | 粘性やや強 しまりやや強 |
| 5 灰色粘土 (5Y4/1) 粘性強 しまりやや強                 | 粘性強 しまりやや強   |

P6939・P6940

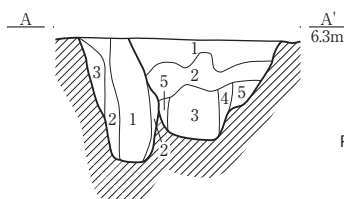

P6940

- |                                    |            |
|------------------------------------|------------|
| 1 黒褐色粘土 (10YR3/1) 粘性強 しまりやや強 炭化物多量 | 粘性強 しまりやや強 |
| 2 黒褐色粘土 (10YR3/1) 粘性強 しまりやや強       | 粘性強 しまりやや強 |
| 3 黒褐色粘土 (10YR3/1) 粘性強 しまりやや弱 炭化物少量 | 粘性強 しまりやや弱 |
| 4 黒褐色粘土 (10YR3/1) 粘性強 しまりやや弱 炭化物多量 | 粘性強 しまりやや弱 |
| 5 灰色粘土 (5Y4/1) 粘性強 しまりやや強          | 粘性強 しまりやや強 |

P6939

- |   |            |
|---|------------|
| 1 黒褐色粘土 (10YR3/1) 粘性強 しまりやや弱 灰色粘土ブロック多量         | 粘性強 しまりやや弱 |
| 2 黒褐色粘土 (10YR3/1) 粘性強 しまりやや強 灰色粘土ブロック多量 褐色シルト少量 | 粘性強 しまりやや強 |
| 3 黄褐色粘土 (10YR5/6) 粘性やや強 しまり強                    | 粘性やや強 しまり強 |

P6409

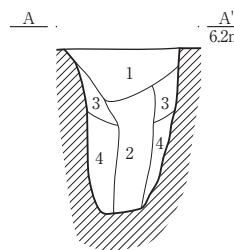

P6409

- |   |              |
|---|--------------|
| 1 灰色粘土 (5Y4/1) 粘性やや強 しまり強 黒褐色粘土ブロック少量   | 粘性やや強 しまり強   |
| 2 黒褐色粘土 (10YR3/1) 粘性強 しまりやや強 灰色粘土ブロック多量 | 粘性強 しまりやや強   |
| 3 灰色粘土 (5Y4/1) 粘性やや強 しまり強 黒褐色粘土ブロック多量   | 粘性やや強 しまり強   |
| 4 灰色粘土 (5Y4/1) 粘性やや強 しまりやや強             | 粘性やや強 しまりやや強 |

P6813

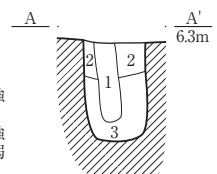

P6813

- |   |              |
|---|--------------|
| 1 黒色粘土 (10YR1.7/1) 粘性やや強 しまりやや弱         | 粘性やや強 しまりやや弱 |
| 2 黒褐色粘土 (10YR3/1) 粘性やや弱 しまり強 灰色粘土ブロック含有 | 粘性やや弱 しまり強   |
| 3 黒褐色粘土 (10YR3/1) 粘性やや弱 しまり強 灰色粘土ブロック多量 | 粘性やや弱 しまり強   |

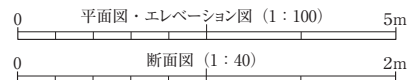

SB9170

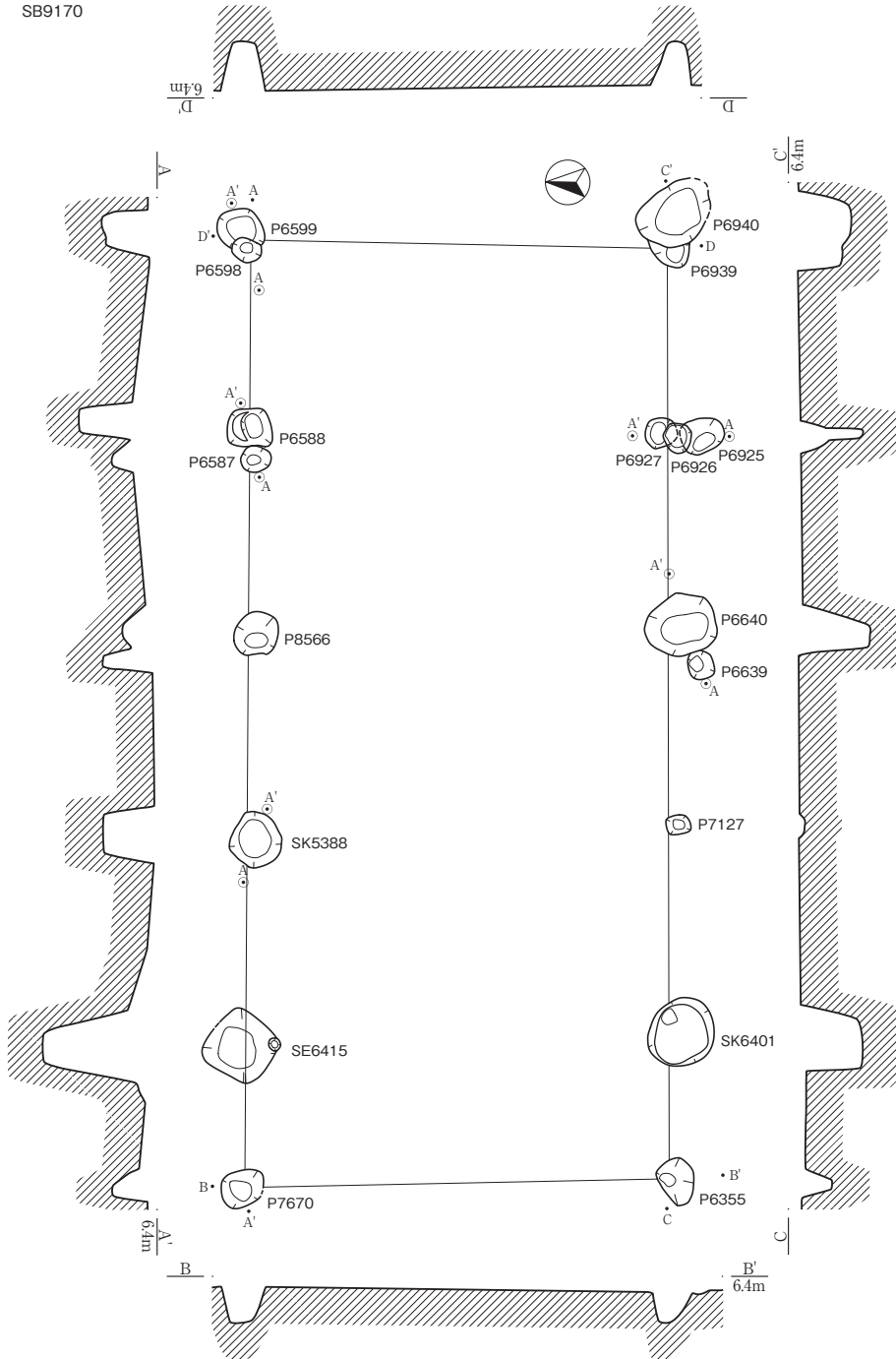

SK5388

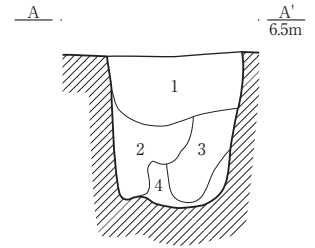

SK5388

- 1 黒褐色粘土 (10YR3/1) 粘性やや強 しまりやや強  
炭化物多量 灰色粘土ブロック少量
- 2 灰色粘土 (5Y4/1) 粘性強 しまりやや弱
- 3 黒褐色粘土 (10YR3/1) 粘性強 しまりやや弱  
炭化物少量 灰色粘土ブロック少量
- 4 灰色粘土 (5Y4/1) 粘性強 しまりやや強

P6587・6588

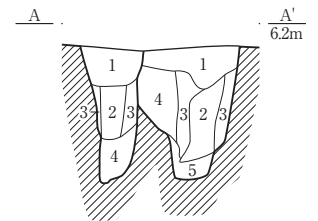

P6587

- 1 黒褐色粘土 (10YR3/1) 粘性やや強 しまり強  
炭化物少量 灰色粘土ブロック多量
- 2 黒褐色粘土 (10YR3/1) 粘性強 しまりやや弱  
炭化物少量 灰色粘土ブロック少量
- 3 黒褐色粘土 (10YR3/1) 粘性強 しまりやや強  
炭化物少量 灰色粘土ブロック少量
- 4 灰色粘土 (5Y4/1) 粘性強 しまりやや強

P6588

- 1 黒褐色粘土 (10YR3/1) 粘性強 しまり強
- 2 黒褐色粘土 (10YR3/1) 粘性強 しまりやや弱
- 3 灰色粘土 (5Y4/1) 粘性強 しまり強
- 4 黒褐色粘土 (10YR3/1) 粘性強 しまり強
- 5 灰色粘土 (5Y4/1) 粘性強 しまりやや強

P6598・6599

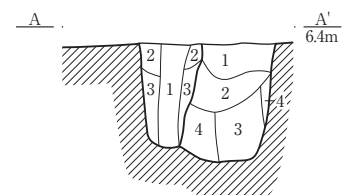

P6598

- 1 黒褐色粘土 (10YR3/1) 粘性強 しまりやや強  
炭化物少量 灰色粘土ブロック少量
- 2 黒褐色粘土 (10YR3/1) 粘性やや強 しまり強  
灰色シルトブロック少量
- 3 黒褐色粘土 (10YR3/1) 粘性やや強 しまりやや強

P6599

- 1 黒褐色粘土 (10YR3/1) 粘性やや強 しまり強  
灰色粘土ブロック多量
- 2 黒褐色粘土 (10YR3/1) 粘性やや強 しまりやや強  
灰色粘土ブロック多量
- 3 黒褐色粘土 (10YR3/1) 粘性強 しまりやや弱  
灰色粘土ブロック少量
- 4 灰色粘土 (5Y4/1) 粘性強 しまりやや強

P6639・P6640

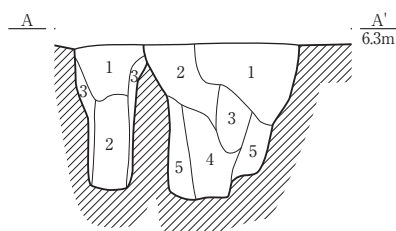

P6639

- 1 黒褐色粘土 (10YR3/1) 粘性やや強 しまり強  
炭化物少量 灰色粘土ブロック多量
- 2 黒褐色粘土 (10YR3/1) 粘性強 しまり弱
- 3 灰色粘土 (5Y4/1) 粘性強 しまりやや強

P6640

- 1 黒褐色粘土 (10YR3/1) 粘性強 しまりやや強  
炭化物多量
- 2 黒褐色粘土 (10YR3/1) 粘性強 しまりやや強  
灰色粘土ブロック多量
- 3 黒褐色粘土 (10YR3/1) 粘性強 しまりやや弱
- 4 黒褐色粘土 (10YR3/1) 粘性やや強 しまりやや強  
暗灰色粘土ブロック少量
- 5 灰色粘土 (5Y4/1) 粘性やや強 しまりやや強

P6925・P6926・P6927

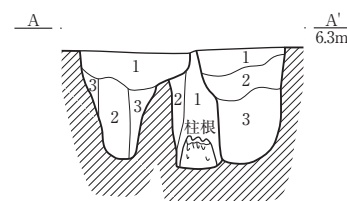

P6925

- 1 黒褐色粘土 (10YR3/1) 粘性やや強 しまり強  
炭化物少量 灰色粘土ブロック多量
- 2 灰色粘土 (5Y4/1) 粘性強 しまりやや弱
- 3 灰色粘土 (5Y4/1) 粘性強 しまりやや強

P6926

- 1 灰色粘土 (N4/0) 粘性やや強 しまり強  
黒褐色粘土ブロック少量
- 2 灰色粘土 (N4/0) 粘性強 しまりやや弱

P6927

- 1 黒褐色粘土 (10YR3/1) 粘性やや強 しまり強  
黒色粘土ブロック少量
- 2 黒褐色粘土 (10YR3/1) 粘性強 しまりやや強  
炭化物少量
- 3 黒褐色粘土 (10YR3/1) 粘性強 しまりやや強  
灰色粘土ブロック多量 暗灰色粘土ブロック少量

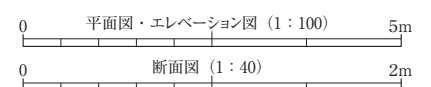

SB9173

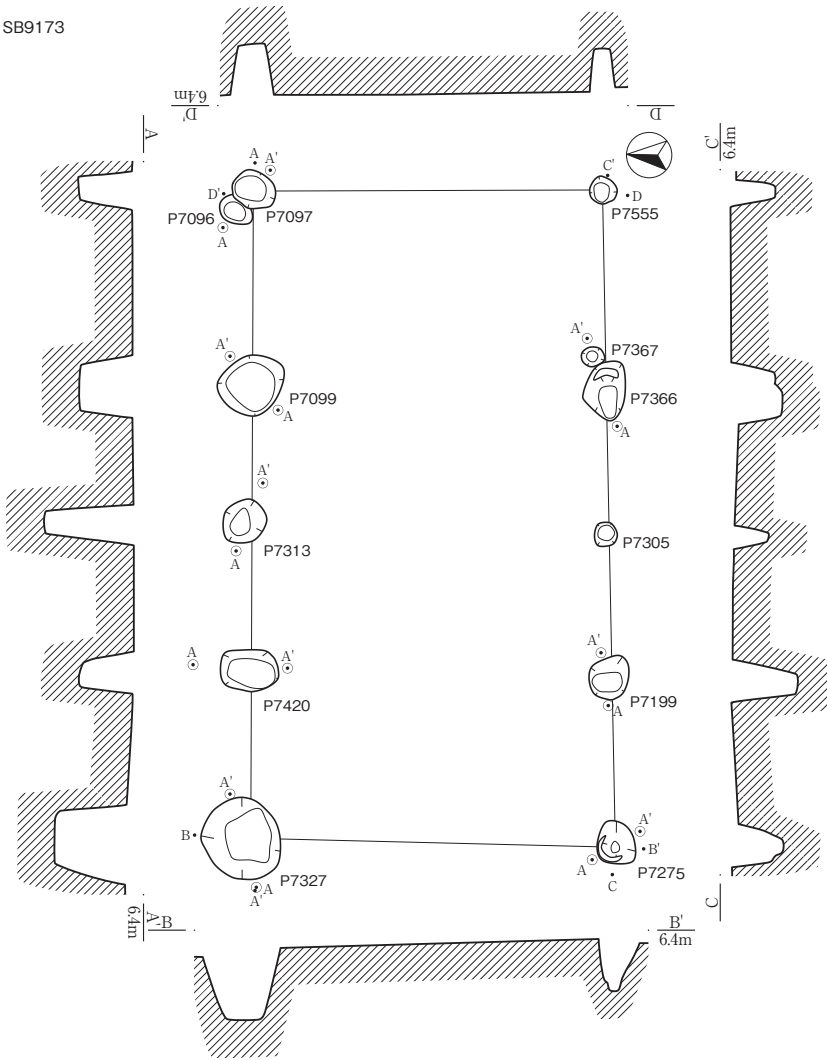

P7096・P7097

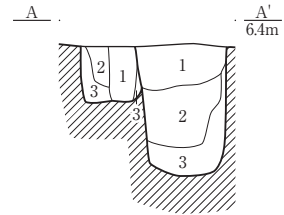

P7096

- 1 黒褐色粘土 (10YR3/1) 粘性強 しまりやや弱
- 2 黒褐色粘土 (10YR3/1) 粘性強 しまりやや強
- 3 灰色粘土 (5Y4/1) 粘性やや強 しまりやや強  
黒褐色粘土ブロック少量

P7097

- 1 黒褐色粘土 (10YR3/1) 粘性やや強 しまりやや強  
炭化物少量 灰色粘土ブロック多量
- 2 黒褐色粘土 (10YR3/1) 粘性やや強 しまりやや強  
灰色粘土ブロック多量
- 3 灰色粘土 (5Y4/1) 粘性やや強 しまりやや強  
黒褐色粘土ブロック少量

P7099

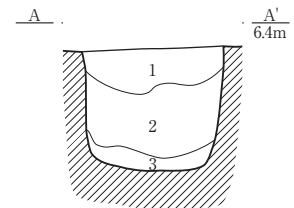

P7099

- 1 黒褐色粘土 (10YR3/1) 粘性やや強 しまり強  
炭化物少量 灰色粘土ブロック少量
- 2 黒褐色粘土 (10YR3/1) 粘性やや強 しまり強  
灰色粘土ブロック多量
- 3 灰色粘土 (5Y4/1) 粘性やや強 しまり強

P7275

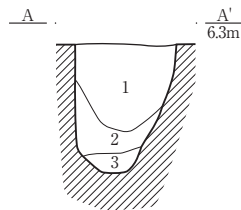

P7275

- 1 黒褐色粘土 (10YR3/1) 粘性やや強 しまり強  
灰色粘土ブロック多量
- 2 灰色粘土 (5Y4/1) 粘性やや強 しまりやや強  
黒褐色粘土ブロック少量
- 3 灰色粘土 (5Y4/1) 粘性やや強 しまりやや強

P7313

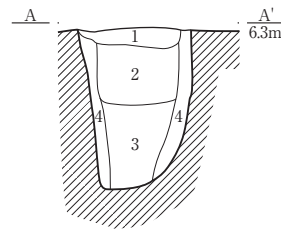

P7313

- 1 黒褐色シルト (10YR3/2) 粘性有 しまり有  
青灰色粘土ブロック少量
- 2 黒褐色粘土 (10YR3/2) 粘性有 しまり有  
青灰色粘土ブロック含有
- 3 黒褐色粘土 (10YR3/2) 粘性有 しまり有  
青灰色粘土ブロック多量
- 4 青灰色粘土 (5B6/1) 粘性有 しまり有  
黒色粘土少量

P7199

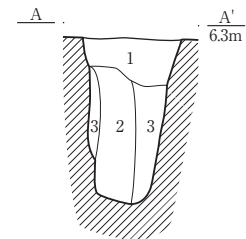

P7199

- 1 黒褐色粘土 (10YR3/1) 粘性有 しまり有  
炭化物少量 灰白色粘土ブロック多量
- 2 黒褐色粘土 (10YR3/1) 粘性強 しまり強  
炭化物少量 灰白色粘土ブロック少量
- 3 灰色シルト (10Y5/1) 粘性有 しまり有

P7327

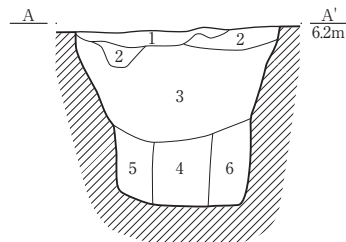

P7327

- 1 黒褐色粘土 (10YR3/1) 粘性やや強 しまり強  
黒色シルト少量
- 2 灰色粘土 (5Y4/1) 粘性やや強 しまり強  
炭化物少量 黒褐色粘土ブロック多量
- 3 黒褐色粘土 (10YR3/1) 粘性やや強 しまりやや強  
灰色粘土ブロック多量
- 4 黒褐色粘土 (10YR3/1) 粘性強 しまりやや弱
- 5 黒褐色粘土 (10YR3/1) 粘性強 しまりやや強  
灰色粘土ブロック少量
- 6 灰色粘土 (5Y4/1) 粘性やや強 しまりやや強

P7366・P7367

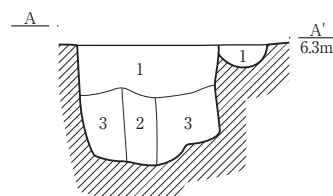

P7366

- 1 黒褐色粘土 (10YR3/1) 粘性やや弱 しまり強
- 2 黒色粘土 (10YR1.7/1) 粘性強 しまり弱
- 3 黒褐色粘土 (10YR3/1) 粘性やや弱 しまり強  
灰色粘土ブロック含有

P7366

- 1 黒褐色粘土 (10YR3/1) 粘性やや弱 しまり強  
灰色シルトブロック含む

P7420

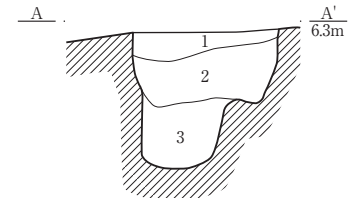

P7420

- 1 暗褐色粘土 (10YR3/3) 粘性強 しまり強  
灰色シルトブロック多量
- 2 黒褐色粘土 (10YR3/1) 粘性強 しまり強  
灰色粘土ブロック多量
- 3 黒褐色粘土 (10YR3/1) 粘性強 しまり強  
灰色粘土ブロック多量

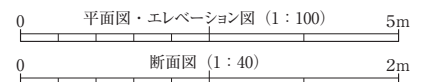

SB9177

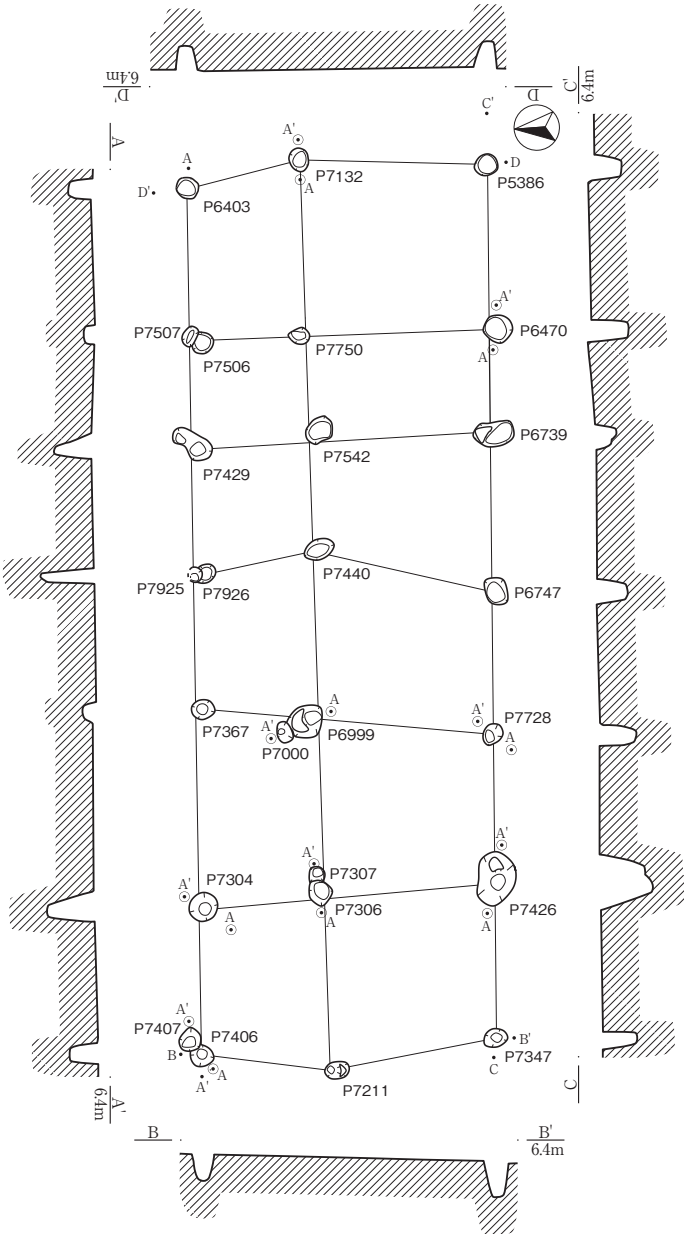

P6470

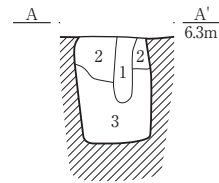

P6470

- 1 灰色粘土 (5Y5/1) 粘性強 しまり強 炭化物少量 砂・青灰色粘土ブロック含有
- 2 灰色粘土 (5Y5/1) 粘性強 しまり強 青灰色粘土ブロックを斑状に含有
- 3 灰色粘土 (5Y5/1) 粘性強 しまり有 青灰色粘土ブロック多量

P6999・P7000

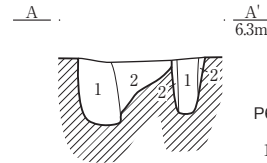

P6999

- 1 緑灰色粘土 (5G6/1) 粘性強 しまり強 褐灰色粘土ブロック多量
- 2 緑灰色粘土 (5G6/1) 粘性強 しまり強 褐灰色粘土ブロック少量

P7000

- 1 褐灰色粘土 (10YR5/1) 粘性有 しまり有 緑灰色粘土ブロック多量
- 2 緑灰色粘土 (5G6/1) 粘性有 しまり有 褐灰色粘土ブロック少量

P7132

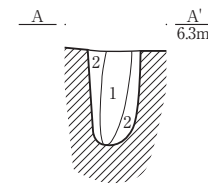

P7132

- 1 黒褐色粘土 (10YR3/1) 粘性強 しまり有 灰色粘土ブロック少量
- 2 黒褐色粘土 (10YR3/1) 粘性強 しまり有 灰色粘土ブロック多量

P7304

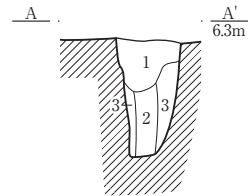

P7304

- 1 黒褐色粘土 (10YR3/2) 粘性有 しまり有 青灰色粘土少量
- 2 黒褐色粘土 (10YR3/2) 粘性有 しまり有 青灰色粘土多量
- 3 青灰色粘土 (5B6/1) 粘性有 しまり有 黒褐色粘土ブロック少量

P7406・P7407

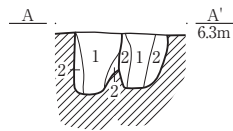

P7406

- 1 黒褐色粘土 (10YR3/1) 粘性有 しまり有 灰色粘土ブロック含有
- 2 灰色粘土 (5Y4/1) 粘性有 しまり有

P7407

- 1 黒褐色粘土 (10YR3/1) 粘性有 しまり有
- 2 灰色粘土 (5Y4/1) 粘性有 しまり有

P7426

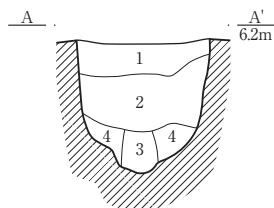

P7426

- 1 暗褐色粘土 (10YR3/3) 粘性有 しまり強 灰色粘土ブロック・灰色シルトブロック多量 黒褐色粘土ブロック少量
- 2 黒褐色粘土 (10YR3/1) 粘性強 しまり有 灰色粘土ブロック多量
- 3 黒褐色粘土 (10YR3/1) 粘性強 しまり有 灰色粘土ブロック少量
- 4 灰色粘土 (5Y4/1) 粘性強 しまり有 黒褐色粘土ブロック少量

P7306

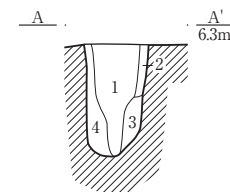

P7306

- 1 黒褐色粘土 (10YR3/2) 粘性有 しまり有 青灰色粘土ブロック含有
- 2 青灰色粘土 (5B6/1) 粘性有 しまり有
- 3 青灰色粘土 (5B6/1) 粘性有 しまり有 黒褐色粘土ブロック少量
- 4 青灰色粘土 (5B6/1) 粘性強 しまり強

P7728

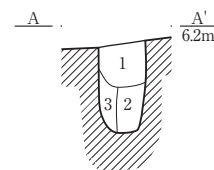

P7728

- 1 黒褐色土 (10YR3/1) 粘性有 しまり強
- 2 黒色土 (10YR2/1) 粘性有 しまり有 地山ブロック含有
- 3 黒褐色土 (10YR3/2) 粘性有 しまり有

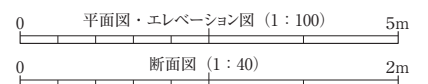

SB9178

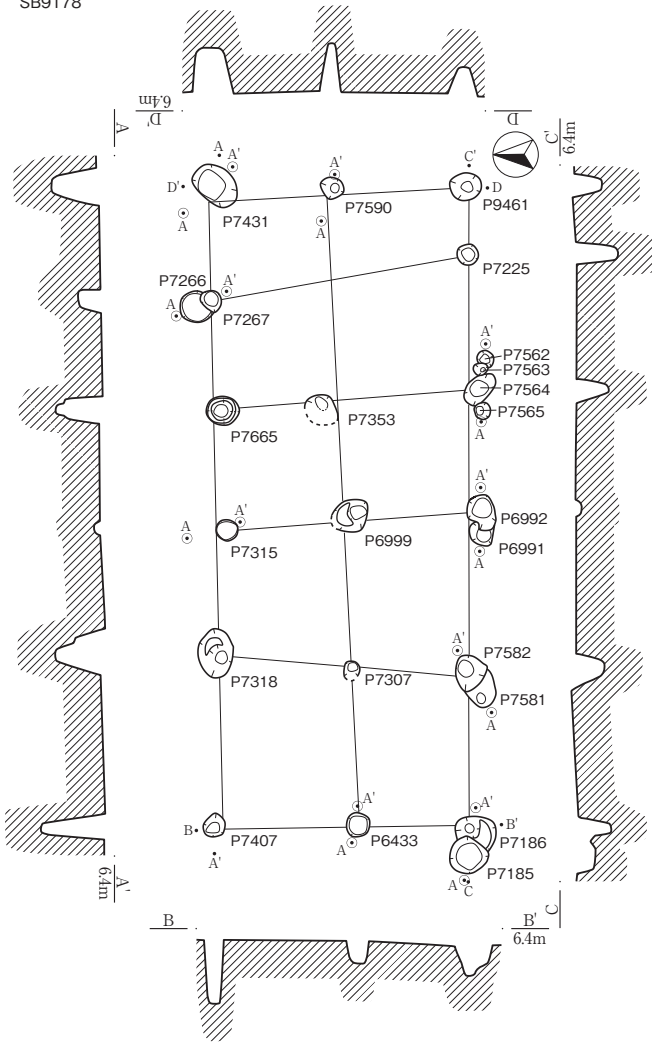

P6433

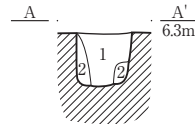

P6433

- 1 黒褐色粘土 (10YR3/2) 粘性強 しまり強 青灰色粘土ブロック多量
- 2 青灰色粘土 (6B6/1) 粘性強 しまり強

P7185・P7186

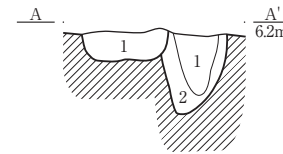

P7185

- 1 黒褐色粘土 (10YR3/2) 粘性強 しまり強 青灰色粘土ブロック少量

P7186

- 1 黒褐色粘土 (10YR3/2) 粘性強 しまり強 青灰色粘土ブロック含有
- 2 黒褐色粘土 (10YR3/2) 粘性強 しまり強 青灰色粘土ブロック多量

P7315

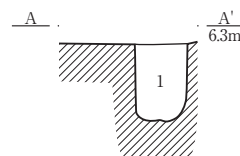

P7315

- 1 黒褐色粘土 (10YR3/1) 粘性有 しまり有 灰白色粘土ブロック少量
- 2 黒褐色粘土 (10YR3/1) 粘性有 しまり有

P6991・P6992

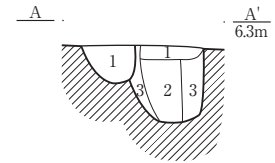

P6991

- 1 褐灰色粘土 (10YR5/1) 粘性強 しまり強

P6992

- 1 褐灰色粘土 (10YR5/1) 粘性強 しまり強 緑灰色粘土ブロック多量
- 2 緑灰色粘土 (5G6/1) 粘性強 しまり強 炭化物多量 褐灰色粘土ブロック多量
- 3 緑灰色粘土 (5G6/1) 粘性強 しまり強 炭化物多量

P7266・P7267

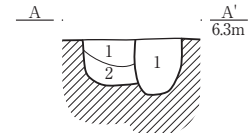

P7266

- 1 黒褐色粘土 (10YR3/1) 粘性やや弱 しまりやや強 灰色シルトブロック多量
- 2 黒褐色粘土 (10YR3/1) 粘性やや弱 しまりやや強

P7267

- 1 黒褐色粘土 (10YR3/1) 粘性やや弱 しまりやや強

P7431

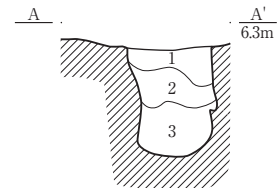

P7431

- 1 黒褐色粘土 (10YR3/1) 粘性強 しまりやや弱 炭化物少量 灰色粘土ブロック少量
- 2 灰色粘土 (5Y4/1) 粘性やや強 しまりやや強 黒褐色粘土ブロック少量

P7565・P7564・P7563・P7562

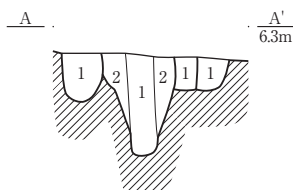

P7565

- 1 灰色シルト (10Y6/1) 粘性有 しまり有

P7564

- 1 黒褐色シルト (10YR3/1) 粘性有 しまり有 炭化物少量
- 2 灰色シルト (5Y4/1) 粘性有 しまり有

P7563

- 1 灰色シルト (10Y4/1) 粘性有 しまり有

P7562

- 1 灰色シルト (10Y6/1) 粘性有 しまり有

P7581・P7582

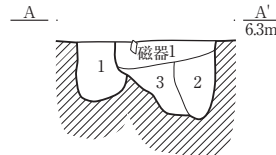

P7581

- 1 黒褐色粘土 (10YR3/1) 粘性やや強 しまり強 灰色粘土ブロック多量

P7582

- 1 黒褐色粘土 (10YR3/1) 粘性やや強 しまり強 黒色シルト少量
- 2 黒褐色粘土 (10YR3/1) 粘性強 しまりやや弱
- 3 黒褐色粘土 (10YR3/1) 粘性強 しまりやや強 灰色粘土ブロック少量

P7590

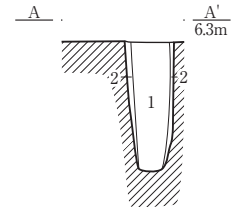

P7590

- 1 黒褐色粘土 (10YR3/1) 粘性強 しまりやや弱 灰色粘土ブロック少量
- 2 灰色粘土 (5Y4/1) 粘性やや強 しまりやや強

SB9181

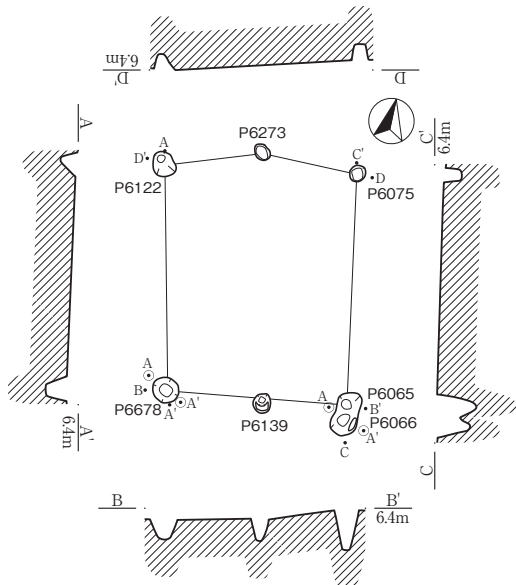

P6066

- 1 褐灰色粘土 (10YR6/1) 粘性強 しまり強 灰白色粘土ブロック多量 黒褐色粘土ブロック少量
- 2 褐灰色粘土 (10YR6/1) 粘性強 しまり強 灰白色粘土ブロック含有
- 3 黒褐色粘土 (10YR3/1) 粘性強 しまり強 灰白色粘土ブロック含有

P6066

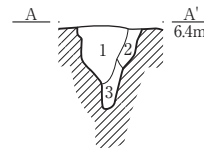

P6066

- 1 褐灰色シルト (10YR4/1) 粘性有 しまり有 灰白色粘土ブロック多量
- 2 褐灰色シルト (10YR4/1) 粘性有 しまり有 灰白色粘土ブロック多量

P6678

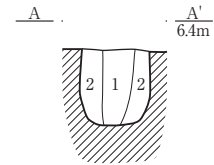

P6678

- 1 褐灰色シルト (10YR4/1) 粘性有 しまり有 灰白色粘土ブロック多量
- 2 褐灰色シルト (10YR4/1) 粘性有 しまり有 灰白色粘土ブロック多量

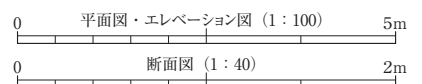

SB9182

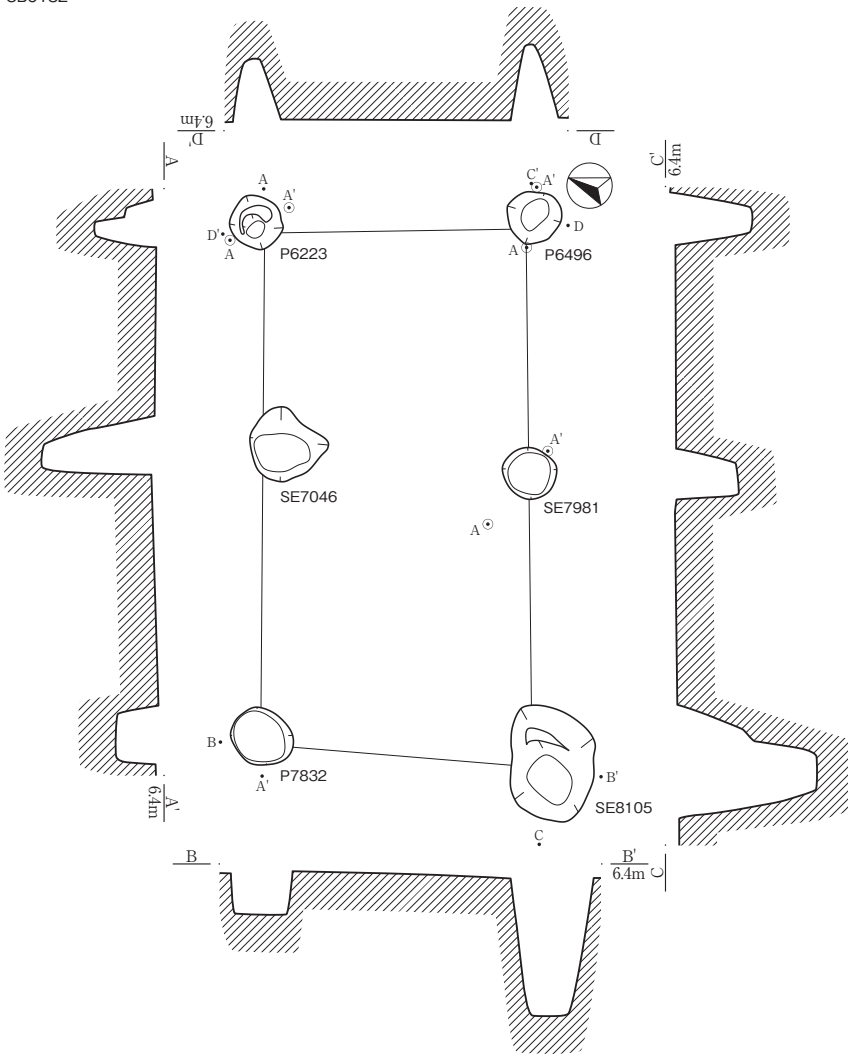

P6223

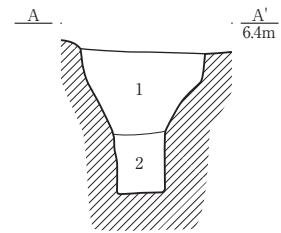

P6223

- 1 明緑灰色粘土 (10GY7/1) 粘性強 しまり有  
灰色粘土ブロック含有
- 2 灰色粘土 (10Y4/1) 粘性強 しまり弱

P6496

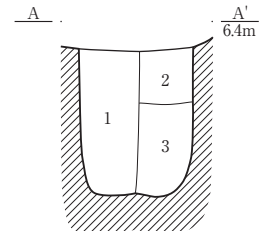

P6496

- 1 灰色粘土 (10Y4/1) 粘性強 しまり弱  
青灰色粘土ブロック含有
- 2 明緑灰色粘土 (10GY7/1) 粘性強 しまり強
- 3 灰色粘土 (7.5Y4/1) 粘性強 しまり有  
青灰色粘土ブロック含有

SE7981

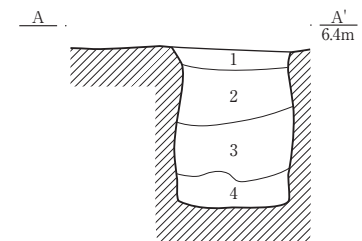

SB9186

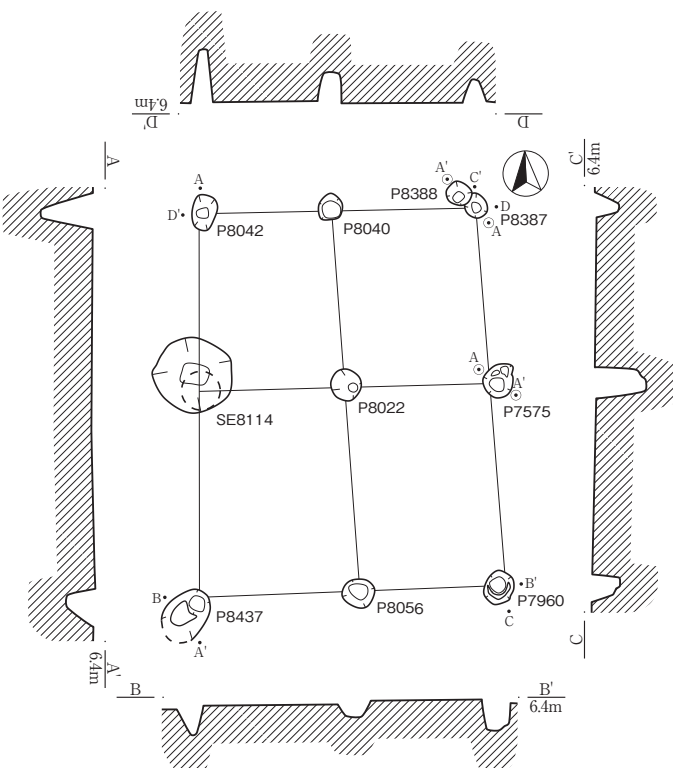

SE7981

- 1 黒褐色粘土 (10YR3/1) 粘性有 しまり有  
緑灰色粘土ブロック少量
- 2 黒褐色粘土 (10YR3/1) 粘性有 しまり有  
炭化物少量 緑灰色粘土ブロック多量
- 3 黒褐色粘土 (10YR3/1) 粘性強 しまり強  
炭化物・緑灰色粘土ブロック多量
- 4 褐灰色粘土 (10YR4/1) 粘性強 しまり強  
緑灰色粘土ブロック多量

P7575

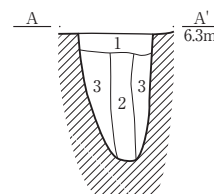

P7575

- 1 灰色シルト (10Y4/1) 粘性有 しまり有  
青灰色粘土ブロック多量
- 2 灰色粘土 (10Y5/1) 粘性強 しまり弱
- 3 灰色粘土 (7.5Y5/1) 粘性強 しまり有  
青灰色粘土ブロック含有

P8387・P8388

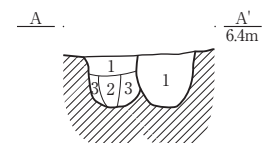

P8387

- 1 褐灰色シルト (10YR4/1) 粘性有 しまり有  
青灰色粘土ブロック含有
- 2 灰色粘土 (10Y4/1) 粘性強 しまりやや弱
- 3 灰色粘土 (10Y5/1) 粘性強 しまり有  
青灰色粘土ブロック含有

P8388

- 1 灰色粘土 (10Y5/1) 粘性強 しまり有  
青灰色粘土ブロック含有

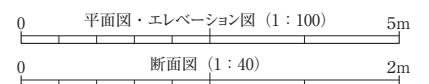



SB9188

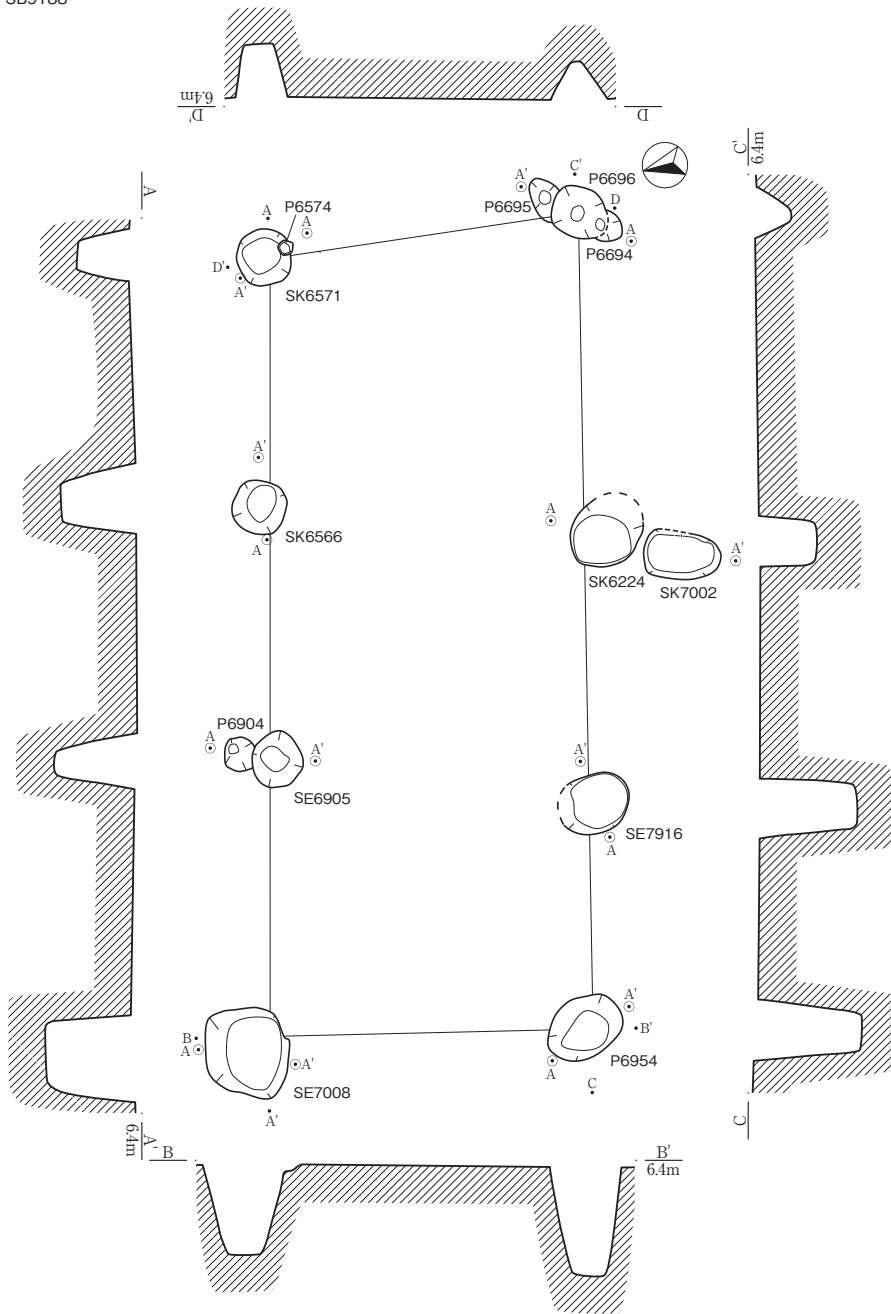

P6694・P6696・P6695

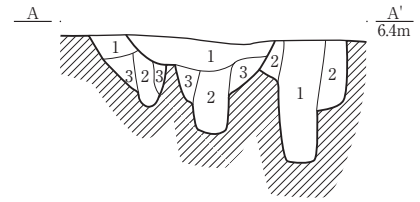

P6694

- 1 灰白色シルト(7.5Y7/1) 粘性有 しまりやや強  
青灰色粘土ブロック含有
- 2 灰白色シルト(5Y7/1) 粘性有 しまり有  
炭化物含有
- 3 灰色シルト(5Y6/1) 粘性有 しまり有  
灰色粘土ブロック含有

P6696

- 1 灰白色シルト(10Y7/1) 粘性有 しまりやや強  
青灰色粘土ブロック含有
- 2 灰色粘土(10Y6/1) 粘性強 しまり弱  
炭化物含有 青灰色粘土ブロック含有
- 3 明緑灰色シルト(10GY7/1) 粘性有 しまり有  
灰色粘土ブロック少量

P6695

- 1 灰色粘土(7.5Y5/1) 粘性強 しまり弱
- 2 灰色シルト(7.5Y4/1) 粘性有 しまり有

P6904・SE6905

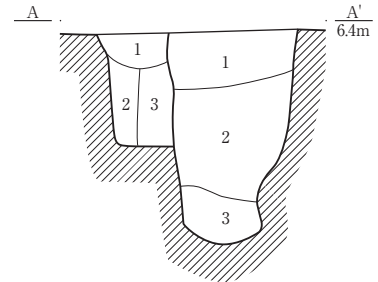

P6904

- 1 オリーブ黒色シルト(10Y3/1) 粘性やや強 しまり有  
炭化物含有 青灰色粘土ブロック含有
- 2 灰色粘土(10Y4/1) 粘性強 しまり弱
- 3 明緑灰色シルト(10GY7/1) 粘性有 しまり強  
青灰色粘土含有

SE6905

- 1 褐灰色粘土(10YR4/1) 粘性強 しまり有  
灰白色粘土ブロック少量
- 2 黒褐色粘土(10YR3/1) 粘性強 しまりやや弱  
灰白色粘土ブロック含有
- 3 黒色粘土(10YR2/1) 粘性強 しまりやや弱  
灰白色粘土ブロック多量 腐食植物含有

P6574・SK6571

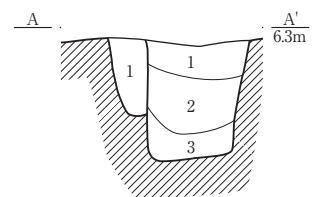

SK6571

- 1 灰色粘土(10Y4/1) 粘性強 しまり強  
灰白色粘土ブロック多量
- 2 黒褐色粘土(10YR3/1) 粘性強 しまり強  
炭化物多量 地山ブロック多量
- 3 灰色粘土(10Y5/1) 粘性強 しまり強  
黒褐色粘土ブロック少量

P6574

- 1 灰色粘土(10Y4/1) 粘性強 しまり強  
炭化物含有 灰白色粘土ブロック多量

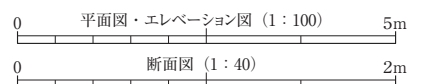

SK6224・SK7002

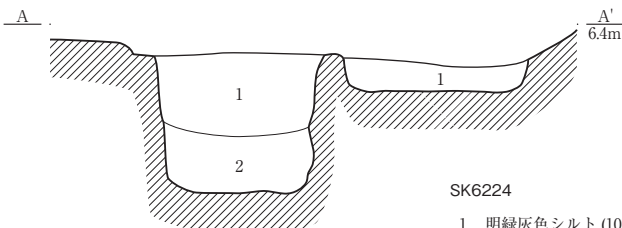

SK6224

- 1 明緑灰色シルト(10GY7/1) 粘性有 しまりやや強
- 2 灰色粘土(10Y4/1) 粘性強 しまり弱

SK7002

- 1 明緑灰色シルト(10GY7/) 粘性やや強 しまり有  
灰色シルトブロック含有

SK6566

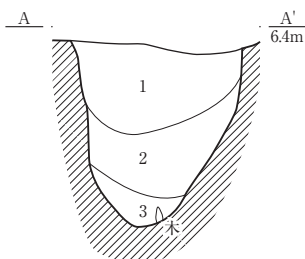

SK6566

- 1 灰色粘土(10Y5/1) 粘性強 しまり有  
炭化物含有 青灰色粘土ブロック多量
- 2 灰色粘土(10Y4/1) 粘性強 しまり弱  
炭化物少量
- 3 灰白色シルト(10Y7/1) 粘性弱 しまり弱  
灰色粘土ブロック含有



P6954

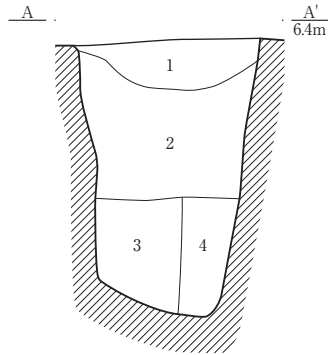

P6954

- 1 灰色粘土 (10Y5/1) 粘性強 しまり有  
炭化物含有 地山ブロック含有
- 2 明緑灰色粘土 (10GY7/1) 粘性強 しまりやや弱  
灰色粘土ブロック含有
- 3 灰色粘土 (10Y4/1) 粘性強 しまり弱
- 4 明緑灰色粘土 (10GY7/1) 粘性強 しまり強  
灰色粘土ブロック含有

SE7008

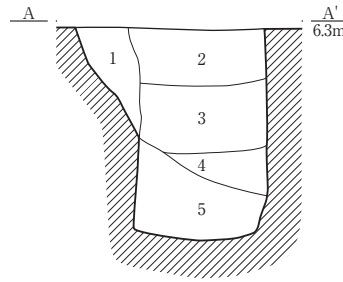

SE7008

- 1 明緑灰色シルト (10GY7/1) 粘性有 しまり強  
灰色シルトブロック含有
- 2 灰色粘土 (10Y6/1) 粘性強 しまり有  
青灰色粘土ブロック含有
- 3 灰色粘土 (7.5Y6/1) 粘性強 しまり弱  
炭化物含有
- 4 灰色粘土 (10Y5/1) 粘性強 しまり弱  
青灰色粘土ブロック多量
- 5 灰色粘土 (10Y4/1) 粘性強 しまり弱  
炭化物多量

SE7916

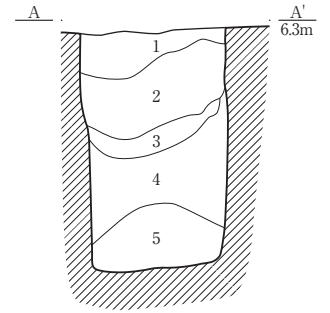

SE7916

- 1 黒褐色粘土 (10YR3/1) 粘性やや強 しまり強  
灰色粘土ブロック少量
- 2 黒褐色粘土 (10YR3/1) 粘性強 しまりやや強  
炭化物少量 灰色粘土ブロック少量
- 3 黒褐色粘土 (10YR3/1) 粘性強 しまりやや強  
灰色粘土ブロック多量
- 4 黒褐色粘土 (10YR3/1) 粘性強 しまりやや強  
灰色粘土ブロック少量
- 5 灰色粘土 (5Y4/1) 粘性やや強 しまりやや強  
黒褐色粘土ブロック多量

SB9193

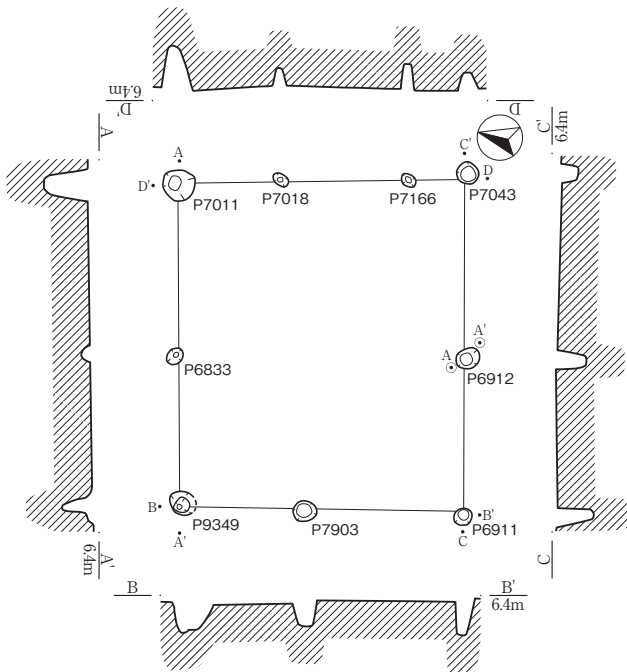

SB9195

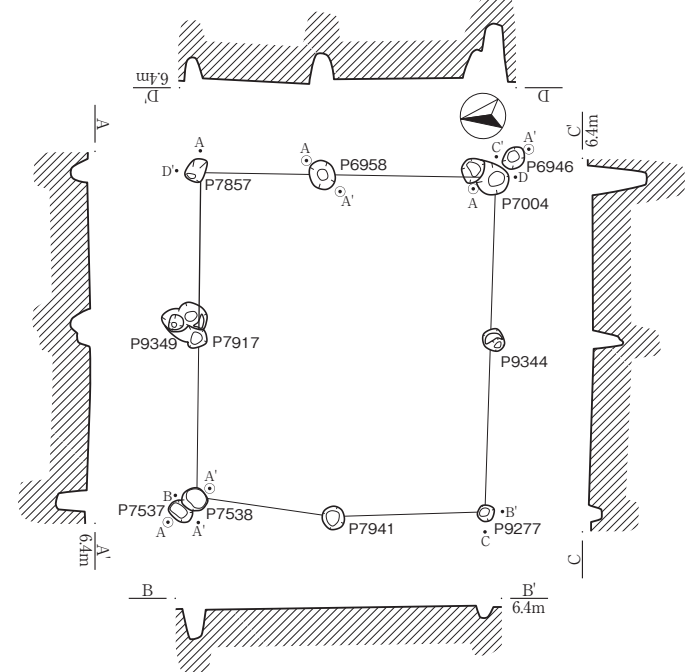

P6912

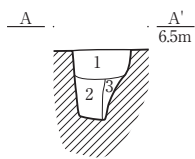

P6912

- 1 褐灰色粘土 (10YR4/1) 粘性強 しまり有  
青灰色粘土ブロック含有
- 2 灰色粘土 (10Y5/1) 粘性強 しまりやや弱
- 3 灰色シルト (10Y6/1) 粘性有 しまり有  
青灰色粘土ブロック含有

P7004・P6946

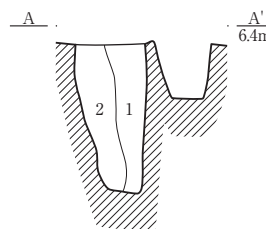

P7004

- 1 灰色粘土 (10Y4/1) 粘性強 しまり弱  
青灰色粘土ブロック含有
- 2 明緑灰色シルト (10GY7/1) 粘性強 しまり強  
灰色粘土ブロック含有

P7537

- 1 褐灰色粘土 (10YR4/1) 粘性強 しまり強  
青灰色粘土ブロック多量
- 2 黒褐色粘土 (10YR3/2) 粘性強 しまり強  
黒褐色粘土ブロック含有
- 3 黒褐色粘土 (10YR3/2) 粘性強 しまり強  
黒褐色粘土ブロック少量

P6958

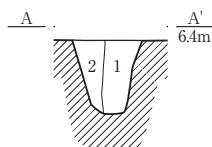

P6958

- 1 黒褐色粘土 (10YR3/1) 粘性強 しまりやや弱
- 2 明緑灰色シルト (10GY7/1) 粘性有 しまり強  
黒褐色シルトブロック含有

P7537・P7538

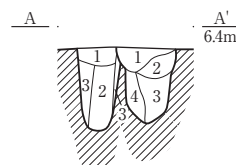

P7538

- 1 褐灰色粘土 (10YR4/1) 粘性強 しまり強  
青灰色粘土ブロック多量
- 2 黒褐色粘土 (10YR3/2) 粘性強 しまり強  
青灰色粘土ブロック含有
- 3 灰白色粘土 (10YR7/1) 粘性強 しまり強  
黒褐色粘土ブロック少量
- 4 灰白色粘土 (10YR7/1) 粘性強 しまり強

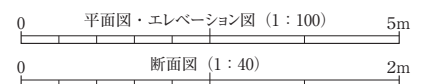

SB9198

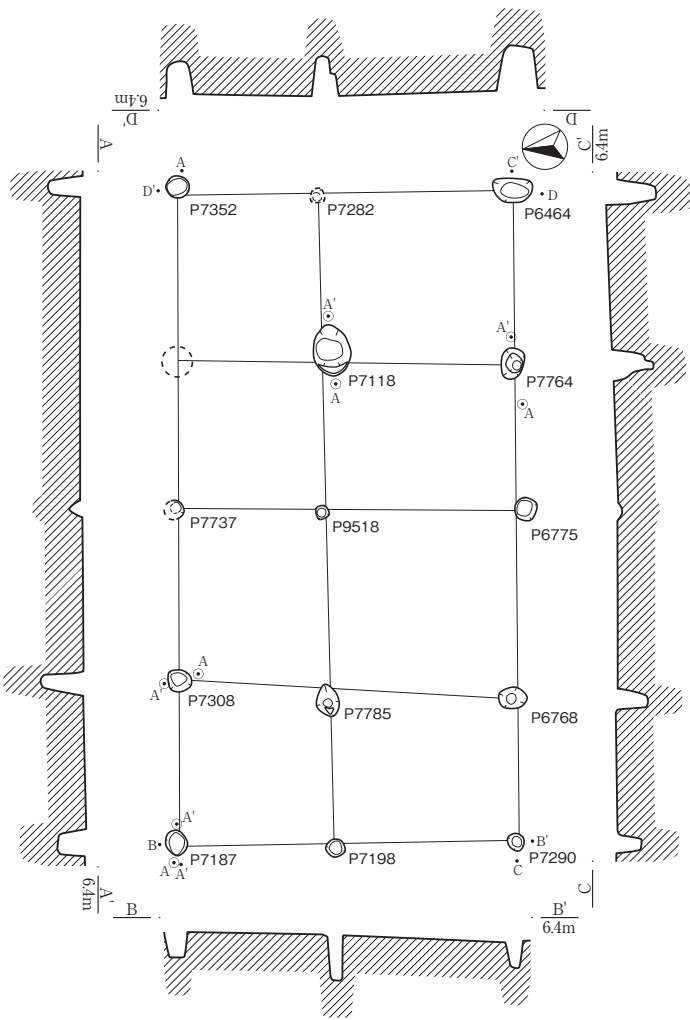

P7118

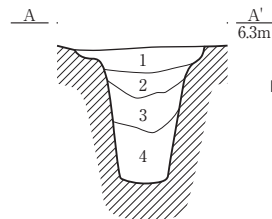

P7118

- 1 黄灰色シルト(2.5Y5/1) 粘性有 しまり有  
灰色ブロック多量
- 2 黄灰色シルト(2.5Y5/1) 粘性有 しまり有  
炭化物少量
- 3 黄灰色シルト(2.5Y5/1) 粘性強 しまり有  
炭化物多量
- 4 黄灰色シルト(2.5Y5/1) 粘性強 しまり有  
炭化物少量

P7187

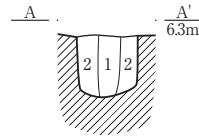

P7187

- 1 黒褐色粘土(10YR3/2) 粘性強 しまり強  
青灰色粘土ブロック含有
- 2 黒褐色粘土(10YR3/2) 粘性強 しまり強  
青灰色粘土ブロック多量

P7308

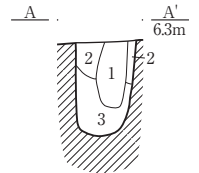

P7308

- 1 暗褐色粘土(10YR3/3) 粘性有 しまり有  
青灰色粘土ブロック少量
- 2 黒褐色粘土(10YR3/2) 粘性有 しまり有  
黒褐色粘土ブロック含有
- 3 黒褐色粘土(10YR3/2) 粘性有 しまり有  
黒褐色粘土ブロック少量

P7764

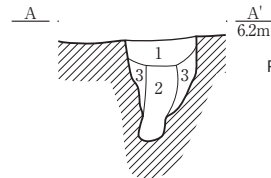

P7764

- 1 灰色粘土(10Y4/1) 粘性やや強 しまり強
- 2 黒褐色粘土(10YR3/1) 粘性強 しまりやや弱  
灰色粘土ブロック多量
- 3 灰色粘土(5Y4/1) 粘性強 しまりやや強

P6435

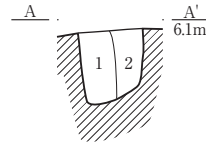

P7196

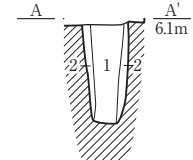

SB9200

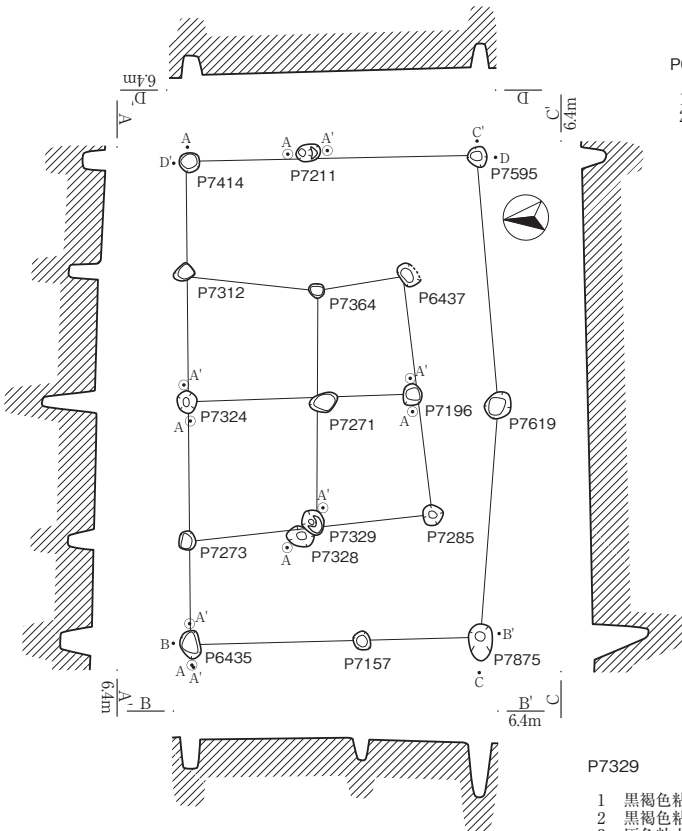

P6435

- 1 暗褐色粘土(10YR3/3) 粘性強 しまり強
- 2 暗褐色粘土(10YR3/3) 粘性強 しまり強  
青灰粘土ブロック少量

P7196

- 1 暗褐色粘土(10YR3/3) 粘性強 しまり強  
青灰粘土ブロック少量
- 2 青灰色粘土(5B6/1) 粘性強 しまり強  
黒褐色粘土ブロック少量

P7211

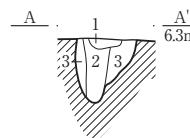

P7324

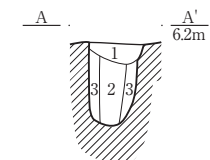

P7211

- 1 黒褐色粘土(10YR3/2) 粘性強 しまり強
- 2 黒褐色粘土(10YR3/2) 粘性強 しまり強  
青灰粘土ブロック少量
- 3 黒褐色粘土(10YR3/2) 粘性強 しまり強  
青灰粘土ブロック多量

P7324

- 1 暗褐色粘土(10YR3/3) 粘性有 しまり有  
灰色粘土ブロック多量  
黒褐色粘土ブロック少量
- 2 黒褐色粘土(10YR3/1) 粘性有 しまり有
- 3 灰色粘土(5Y4/1) 粘性有 しまり有

P7328・P7329

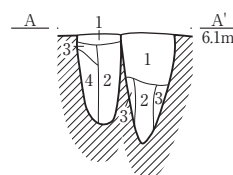

P7328

- 1 黒褐色粘土(10YR3/1) 粘性有 しまり強  
灰色シルト少量
- 2 黒褐色粘土(10YR3/1) 粘性強 しまり有
- 3 黒褐色粘土(10YR3/1) 粘性有 しまり強
- 4 灰色粘土(5Y4/1) 粘性有 しまり有

P7329

- 1 黒褐色粘土(10YR3/1) 粘性有 しまり強
- 2 黒褐色粘土(10YR3/1) 粘性強 しまり有
- 3 灰色粘土(5Y4/1) 粘性有 しまり有

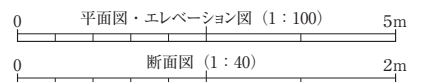

SB9209

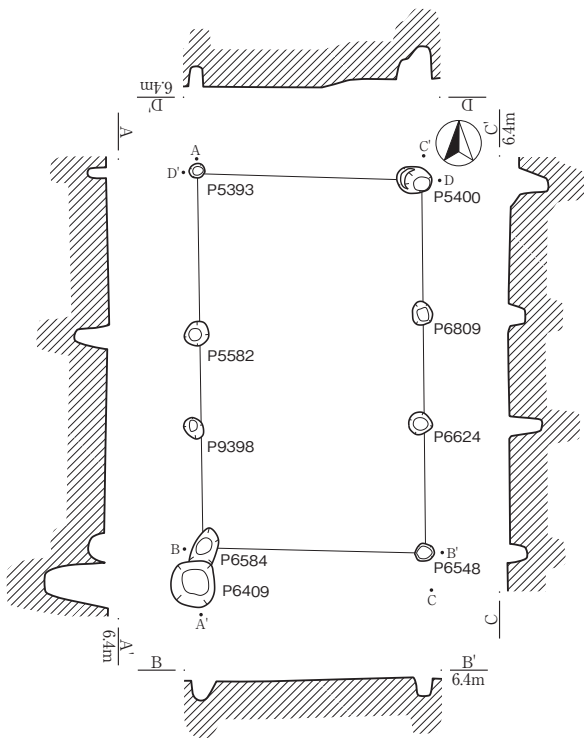

SB9212

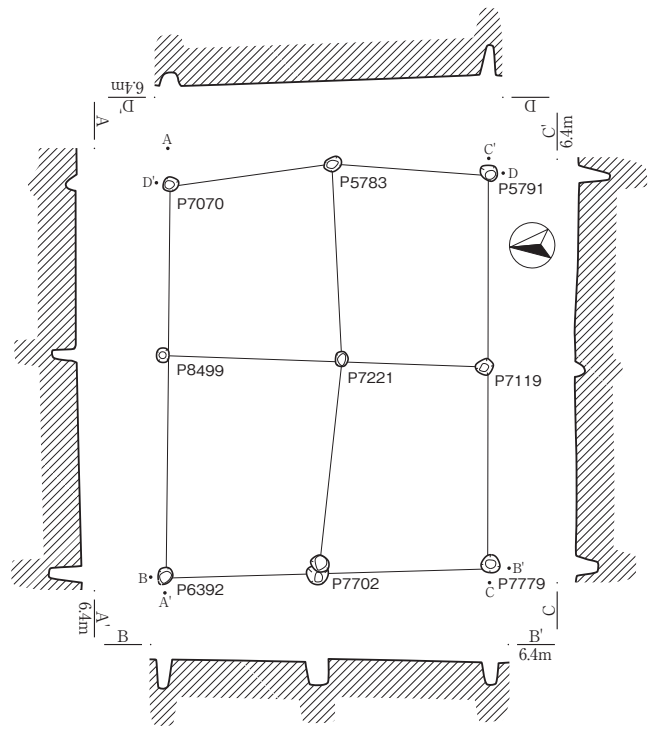

SB9213

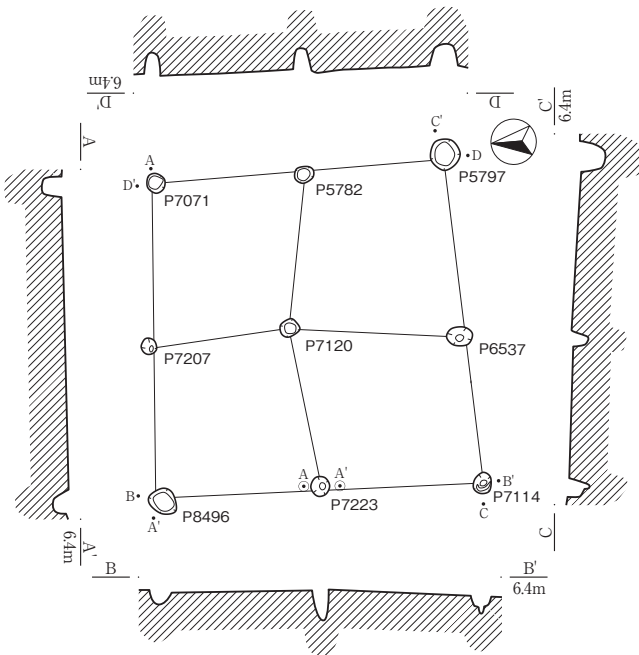

SB9214

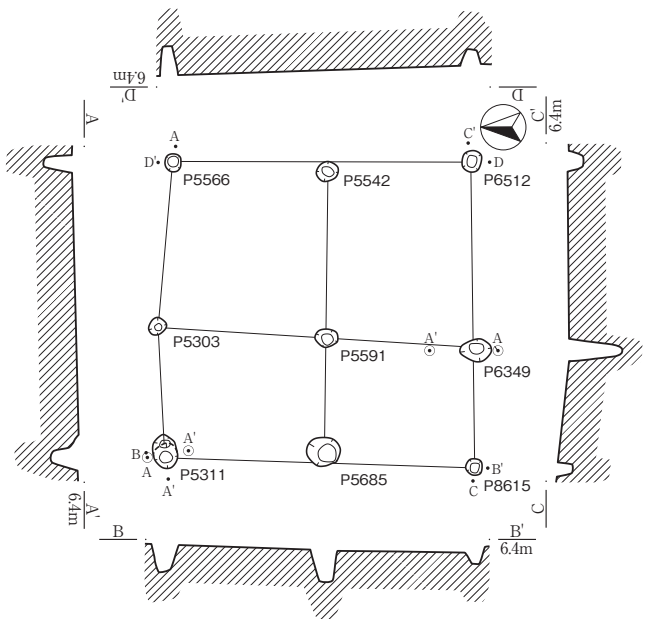

P7223

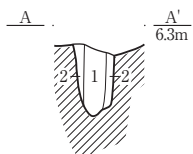

P7223

- 1 灰色粘土(10Y4/1) 粘性有 しまり有  
炭化物少量 灰白色土ブロック多量
- 2 灰色粘土(10Y5/1) 粘性有 しまり有

P5311

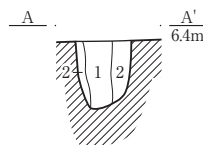

P5311

- 1 黒褐色シルト(10YR3/1) 粘性有 しまり有  
炭化物多量 灰色シルトブロック少量
- 2 灰色シルト(10Y4/1) 粘性有 しまり有  
灰色シルトブロック少量

P6349

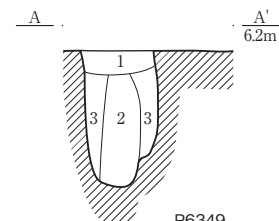

P6349

- 1 灰色粘土(5Y4/1) 粘性やや強 しまり強
- 2 黒褐色粘土(10YR3/1) 粘性強 しまり弱
- 3 黒褐色粘土(10YR3/1) 粘性強 しまりやや強  
灰色粘土ブロック少量

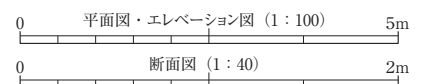

SB9217

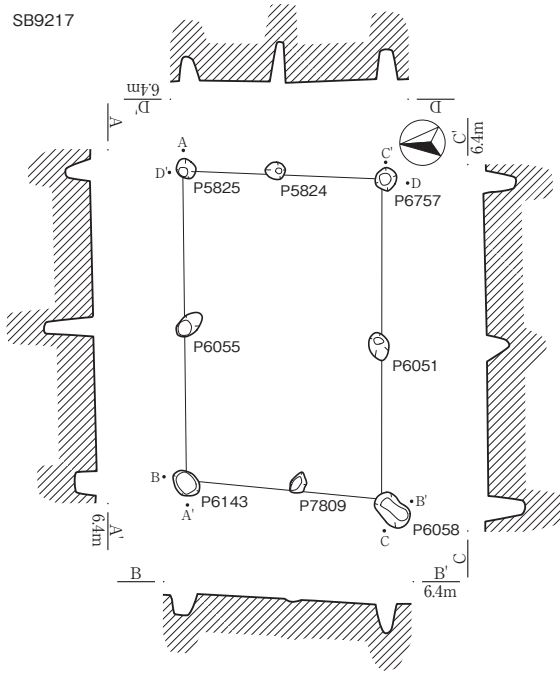

SB9218

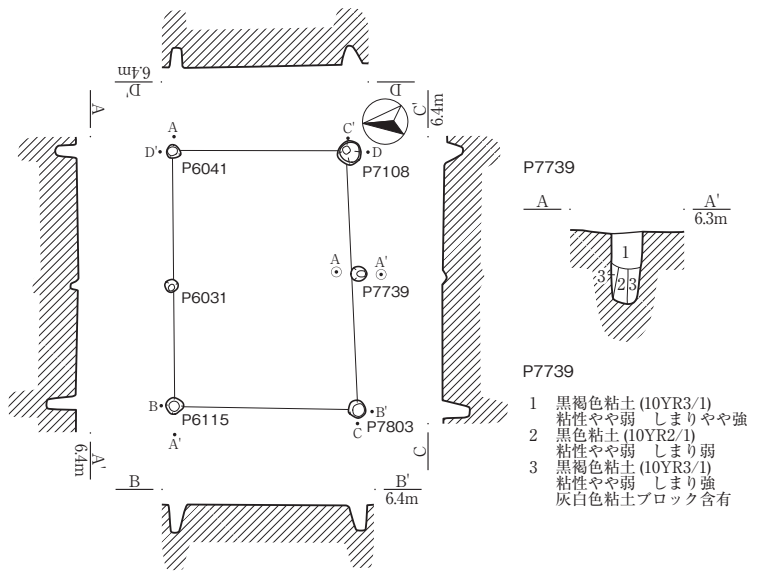

SB9230

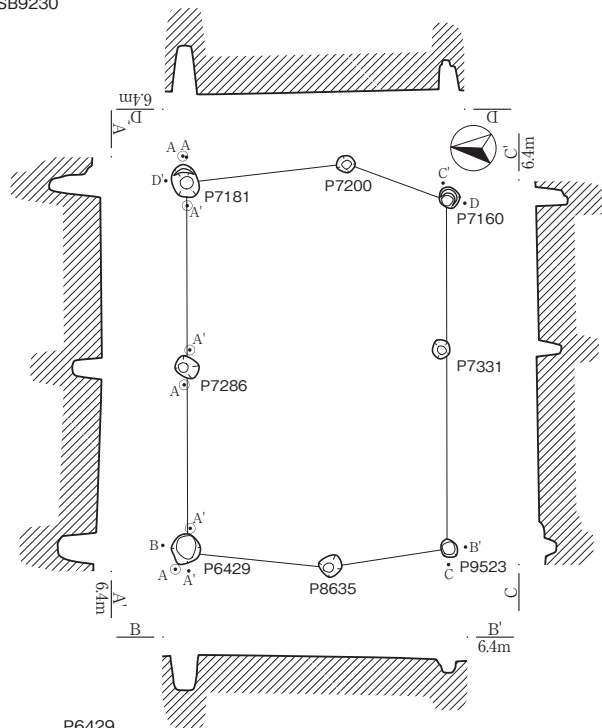

SB9232・SA9175

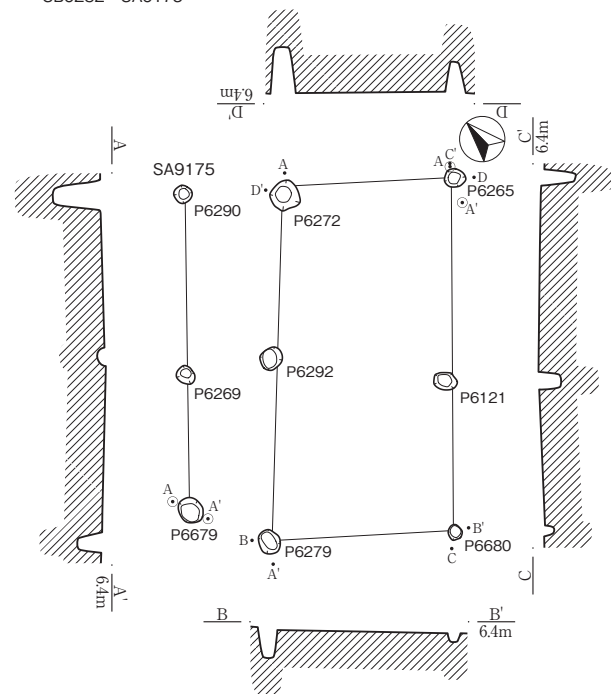

P6429

A A' 6.3m

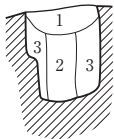

P6429

- 1 黒褐色粘土 (10YR3/1) 粘性強 しまり強  
青灰色粘土ブロック多量
- 2 黒褐色粘土 (10YR3/1) 粘性強 しまり強  
青灰色粘土ブロック少量
- 3 黒褐色粘土 (10YR3/1) 粘性強 しまり強  
青灰色粘土ブロック含有 P7286

P7181

A A' 6.3m

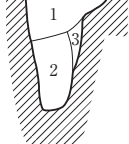

P7181

- 1 黒褐色粘土 (10YR3/2) 粘性強 しまり強
- 2 黒褐色粘土 (10YR3/2) 粘性強 しまり強
- 3 黒褐色粘土 (10YR3/2) 粘性強 しまり強  
青灰色粘土ブロック多量

P7286

A A' 6.3m

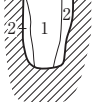

P7286

- 1 黒褐色粘土 (10YR3/1) 粘性やや強 しまりやや強  
炭化物少量 灰白色粘土ブロック少量
- 2 灰色粘土 (5Y4/1) 粘性やや強 しまりやや強  
黒褐色粘土ブロック少量

P6265

A A' 6.4m

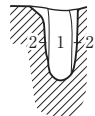

P6265

- 1 褐色シルト (10YR4/1) 粘性強 しまり強  
灰白色粘土ブロック含有
- 2 灰白色粘土 (2.5Y8/2) 粘性強 しまり強  
褐色シルトブロック含有

P6679

A A' 6.4m



P6679

- 1 灰黄褐色粘土 (10YR5/2) 粘性有 しまり有  
炭化物少量
- 2 灰黄褐色粘土 (10YR5/2) 粘性有 しまり有
- 3 緑灰色粘土 (5G6/1) 粘性有 しまり有  
褐色粘土ブロック少量

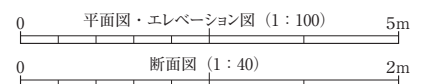

SB9234

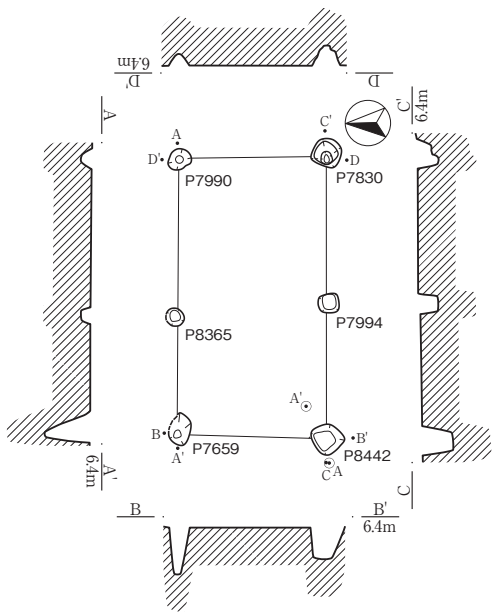

P8442

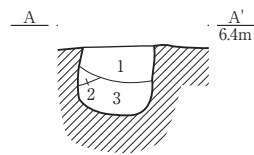

P8442

- 1 灰白色粘土 (N7/0) 粘性強 しまり強  
黒褐色粘土ブロック多量
- 2 灰白色粘土 (N7/0) 粘性強 しまり強  
炭塊多量
- 3 灰白色粘土 (N7/0) 粘性強 しまり強

SB9235

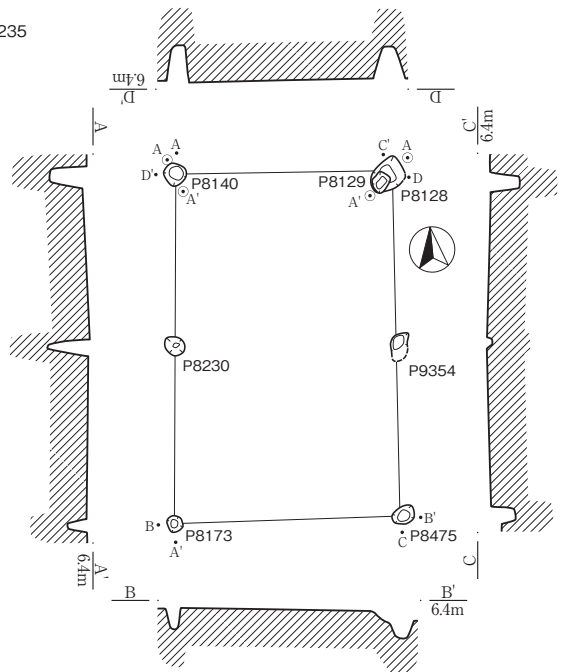

P8128・P8129

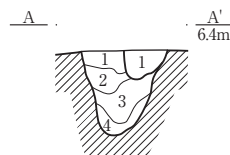

P8128

- 1 黒褐色粘土 (10YR3/1) 粘性やや強 しまり強
- 2 黒褐色粘土 (10YR3/1) 粘性やや強 しまり強  
灰色粘土ブロック多量
- 3 黒褐色粘土 (10YR3/1) 粘性強 しまりやや強  
灰白色粘土ブロック少量
- 4 灰色粘土 (10Y4/1) 粘性強 しまり強  
黒褐色粘土ブロック少量

P8140

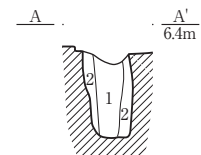

P8140

- 1 黒褐色粘土 (10YR3/1) 粘性強 しまりやや弱  
炭化物少量 灰色粘土ブロック少量
- 2 灰色粘土 (10Y4/1) 粘性強 しまりやや強

P8129

- 1 黒褐色粘土 (10YR3/1) 粘性やや強 しまり強

SB9236

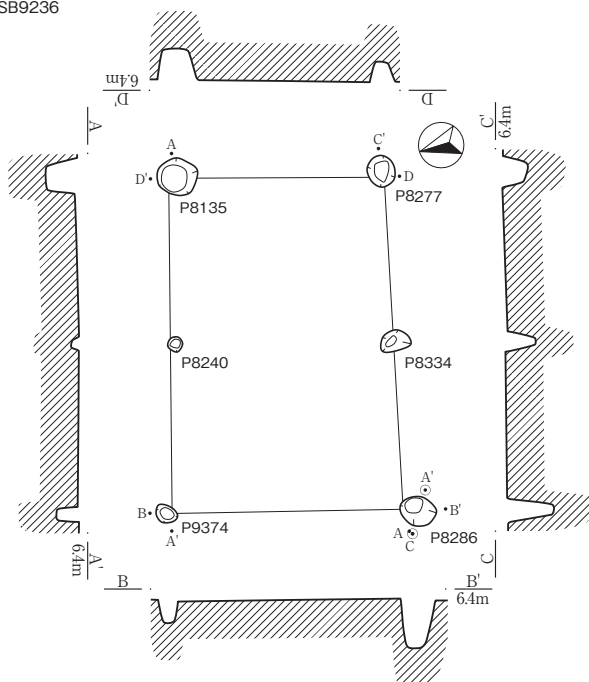

P8286

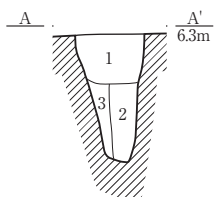

P8286

- 1 黒褐色粘土 (10YR3/1) 粘性やや強 しまり強  
炭化物少量 灰色粘土ブロック多量
- 2 黒褐色粘土 (10YR3/1) 粘性強 しまりやや弱
- 3 灰色粘土 (10Y4/1) 粘性強 しまりやや強

SB9243

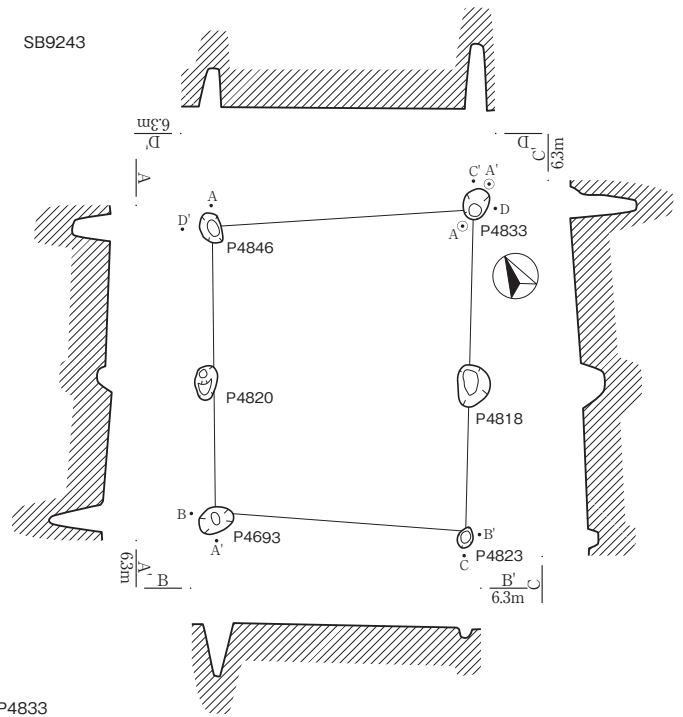

P4833

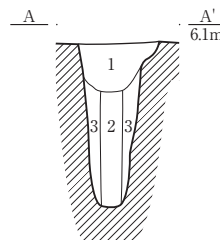

P4833

- 1 黒褐色粘土 (10YR3/1) 粘性やや強 しまり強  
灰色粘土ブロック多量
- 2 黒褐色粘土 (10YR3/1) 粘性強 しまりやや弱
- 3 黒褐色粘土 (10YR3/1) 粘性やや強 しまりやや強  
灰色粘土ブロック多量

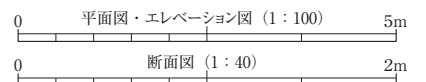

SB9249

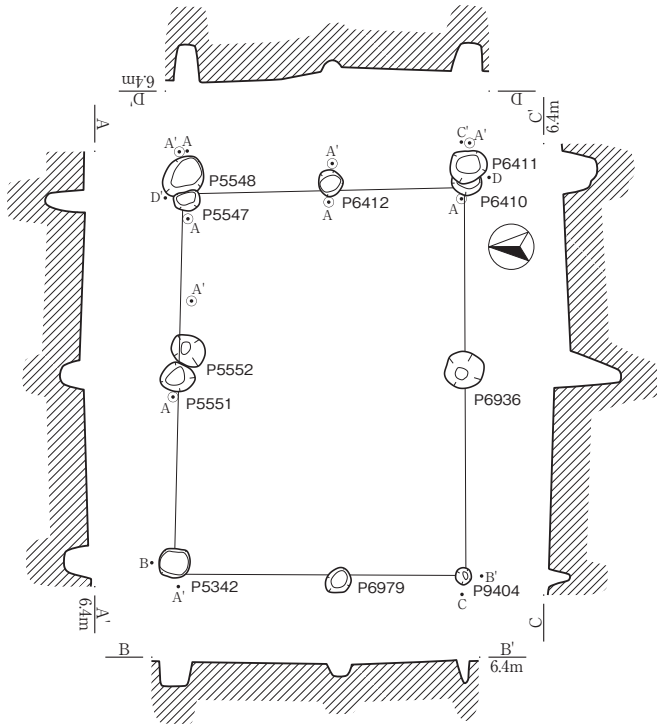

P5547・P5548

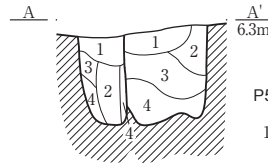

P5547

- 1 黒色粘土 (10YR2/1) 粘性やや強 しまり強  
灰色粘土ブロック少量
- 2 黒色粘土 (10YR2/1) 粘性強 しまりやや強
- 3 黒褐色粘土 (10YR3/1) 粘性強 しまりやや強  
灰色粘土ブロック少量
- 4 灰色粘土 (5Y4/1) 粘性やや強 しまりやや強  
黒褐色粘土ブロック少量

P5548

- 1 黒褐色粘土 (10YR3/1) 粘性やや強 しまりやや強  
灰色シルトブロック多量
- 2 灰色粘土 (5Y4/1) 粘性やや強 しまりやや強  
黒褐色粘土ブロック多量
- 3 黒褐色粘土 (10YR3/1) 粘性やや強 しまりやや強  
炭化物少量 灰色粘土ブロック少量
- 4 黒褐色粘土 (10YR3/1) 粘性やや強 しまりやや強 灰色粘土ブロック多量

P5551・P5552

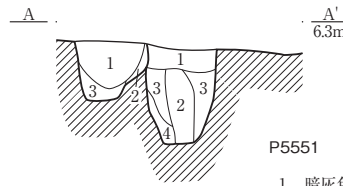

P5551

- 1 暗灰色粘土 (N3/0) 粘性やや強 しまりやや強  
炭化物少量 灰色シルト少量
- 2 灰色粘土 (5Y4/1) 粘性強 しまりやや強
- 3 灰色粘土 (5Y4/1) 粘性強 しまりやや強

P5552

- 1 黒褐色粘土 (10YR3/1) 粘性強 しまり強  
灰色粘土ブロック多量
- 2 黒褐色粘土 (10YR3/1) 粘性強 しまりやや弱
- 3 黒褐色粘土 (10YR3/1) 粘性強 しまりやや強
- 4 灰色粘土 (5Y4/1) 粘性強 しまりやや強

P6410・P6411

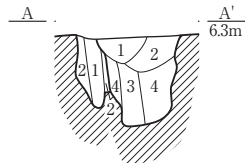

P6411

- 1 黒色粘土 (10YR2/1) 粘性やや強 しまり強  
灰色粘土ブロック含有
- 2 灰色粘土 (5Y4/1) 粘性やや強 しまりやや強  
黒色粘土ブロック少量
- 3 黒褐色粘土 (10YR3/1) 粘性強 しまりやや弱  
灰色粘土ブロック多量
- 4 灰色粘土 (5Y4/1) 粘性やや強 しまりやや強  
黒色粘土ブロック少量

P6410

- 1 黒褐色粘土 (10YR3/1) 粘性強 しまりやや強  
灰色粘土ブロック多量
- 2 灰色粘土 (5Y4/1) 粘性強 しまりやや強

P6412

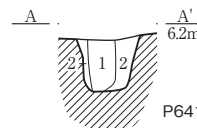

P6412

- 1 黒褐色粘土 (10YR3/1) 粘性強 しまりやや弱  
炭化物少量
- 2 灰色粘土 (5Y4/1) 粘性やや強 しまりやや強  
黒褐色粘土ブロック含有

SB9250

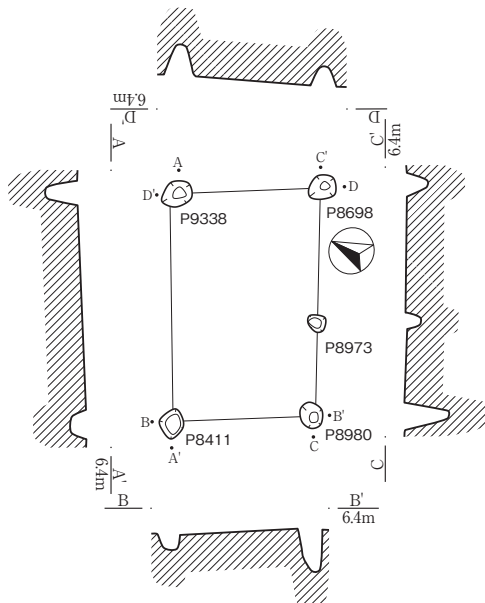

SB9251

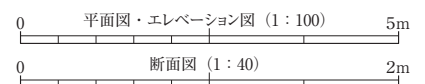
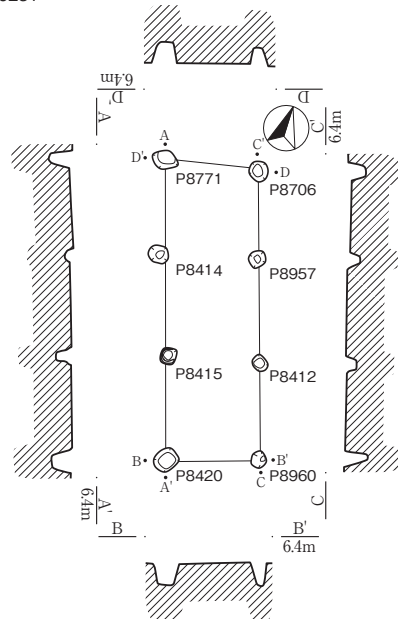

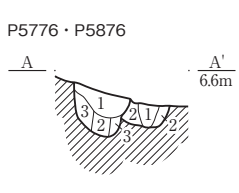
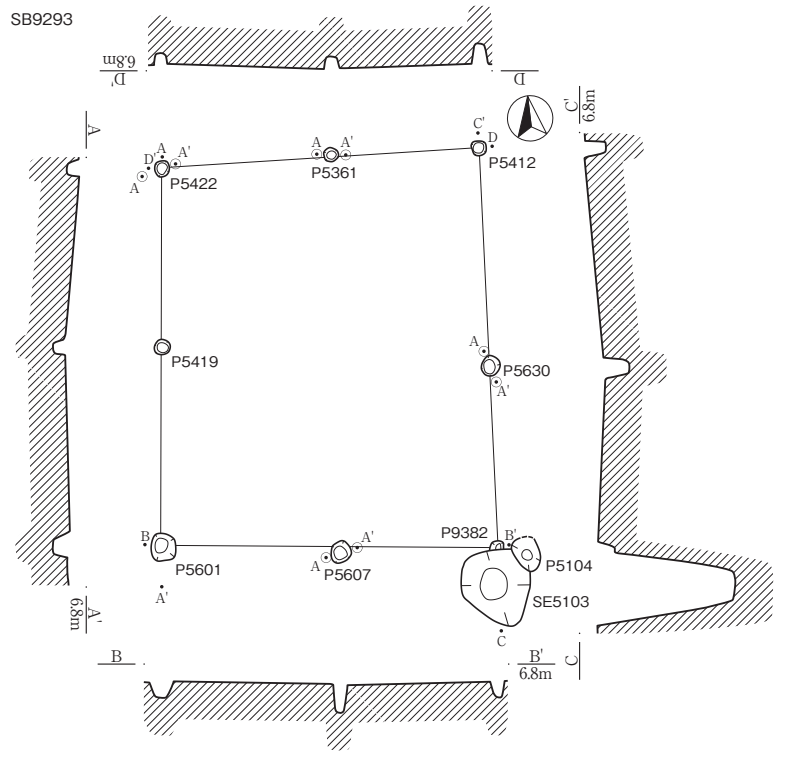
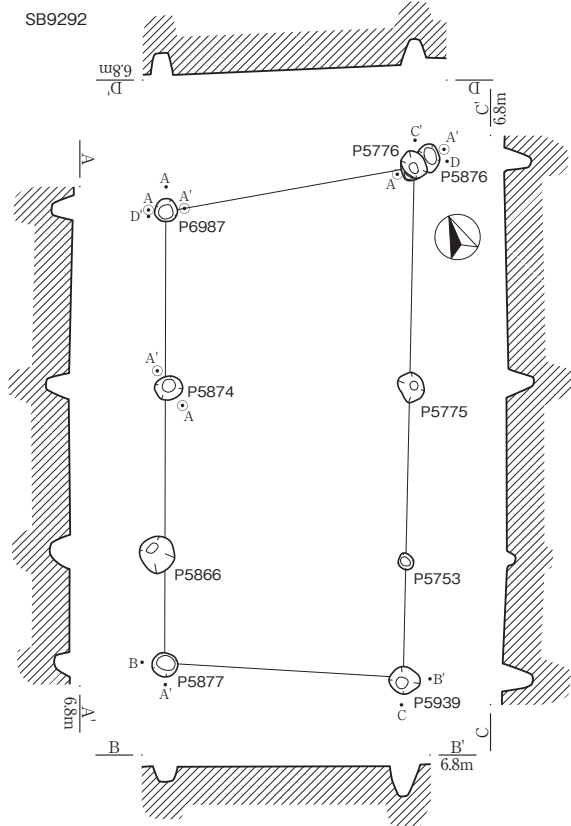

- P5776**
- 1 褐灰色シルト (10YR4/1) 粘性強 しまり強  
明黄褐色粘土ブロック含有
  - 2 褐灰色シルト (10YR4/1) 粘性強 しまり強
  - 3 灰白色粘土ブロック含有  
明黄褐色粘土 (2.5Y6/6) 粘性強 しまり強  
灰白色粘土ブロック含有

- P5876**
- 1 明黄褐色シルト (2.5Y6/6) 粘性強 しまり強  
褐灰色シルトブロック含有
  - 2 明黄褐色粘土 (2.5Y6/6) 粘性強 しまり強  
褐灰色シルトブロック含有

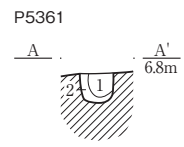

- P5361**
- 1 黒褐色シルト (10YR3/2) 粘性強 しまり強  
炭化物多量
  - 2 明黄褐色粘土 (2.5Y6/6) 粘性強 しまり強  
黒褐色シルトブロック含有

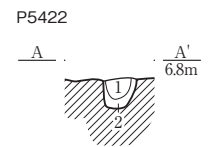

- P5422**
- 1 灰黄褐色シルト (10YR4/2) 粘性強 しまり強  
明黄褐色粘土ブロック含有
  - 2 明黄褐色粘土 (2.5Y6/6) 粘性強 しまり強  
灰黄褐色シルトブロック含有

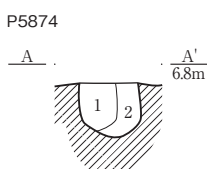

- P5874**
- 1 黒褐色シルト (10YR3/2) 粘性強 しまり強  
明黄褐色粘土ブロック少量
  - 2 明黄褐色粘土 (2.5Y7/6) 粘性強 しまり強  
黒褐色シルトブロック少量

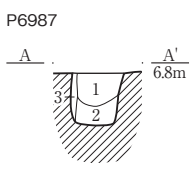

- P6987**
- 1 灰黄褐色シルト (10YR4/2) 粘性弱 しまり弱  
明黄褐色粘土ブロック少量
  - 2 明黄褐色シルト (10YR7/6) 粘性弱 しまり弱  
黒褐色粘土ブロック多量
  - 3 明黄褐色シルト (10YR7/6) 粘性弱 しまり弱

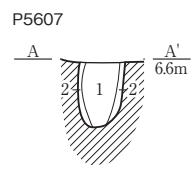

- P5607**
- 1 褐灰色シルト (7.5YR4/1) 粘性強 しまり強
  - 2 灰白色粘土 (2.5Y8/2) 粘性強 しまり強  
褐灰色シルト  
褐灰色粘土ブロック多量

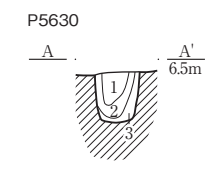

- P5630**
- 1 灰黄褐色シルト (10YR4/2) 粘性強 しまり強  
明黄褐色粘土ブロック含有
  - 2 灰白色粘土 (2.5Y8/2) 粘性強 しまり強  
灰黄褐色シルトブロック含有
  - 3 明黄褐色粘土 (2.5Y7/6) 粘性強 しまり強  
灰黄褐色シルトブロック含有

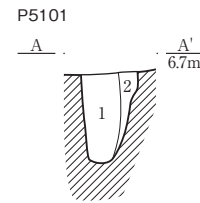
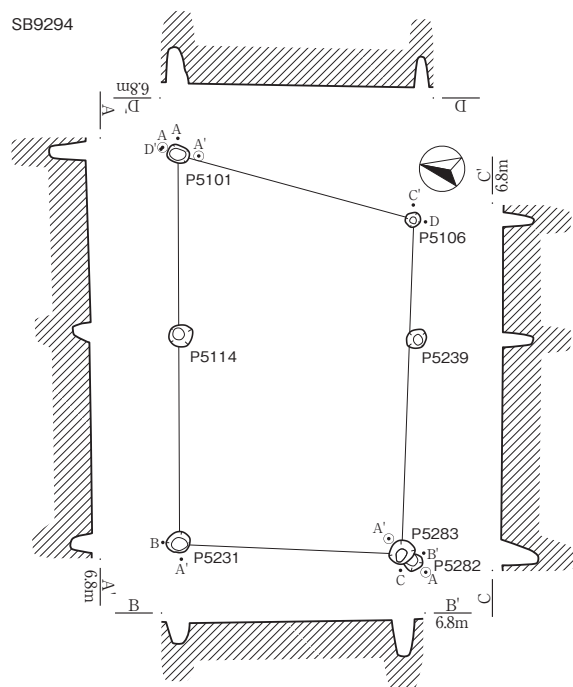

- P5101**
- 1 黒褐色シルト (10YR3/2) 粘性有 しまり有  
明黄褐色粘土ブロック多量
  - 2 明黄褐色シルト (10YR7/6) 粘性有 しまり有

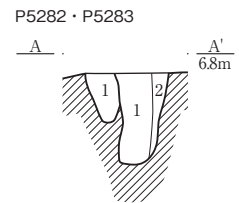

- P5282**
- 1 黒褐色シルト (10YR3/2) 粘性強 しまり強
- P5283**
- 1 灰黄褐色シルト (10YR4/2) 粘性強 しまり強  
炭塊含有 明黄褐色粘土ブロック含有
  - 2 灰黄褐色シルト (10YR4/2) 粘性強 しまり強  
炭塊含有 明黄褐色粘土ブロック多量

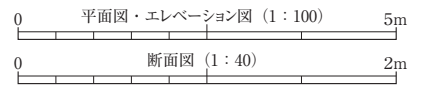



SE4618



SE4617

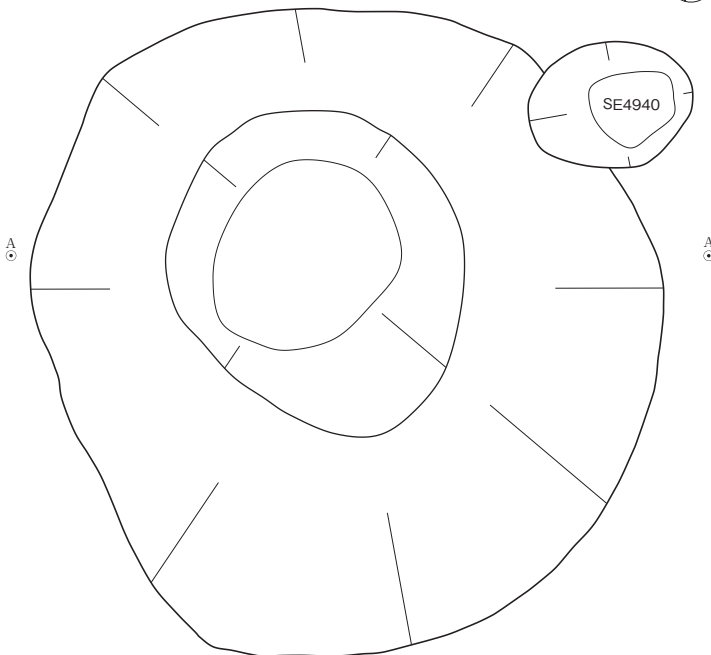
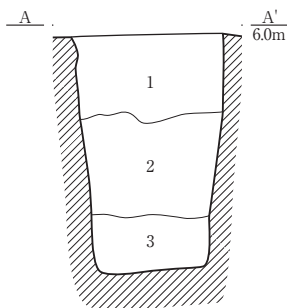
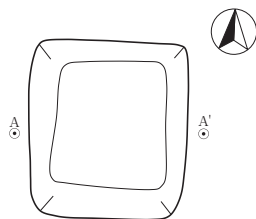

SE4617

- 1 暗灰色 (N3/0) 粘性強 しまり強  
明青灰色シルトブロック含有
- 2 黒色シルト (N2/0) 粘性強 しまり強
- 3 灰色シルト (N6/0) 粘性強 しまり強  
明青灰色シルトブロックを含有

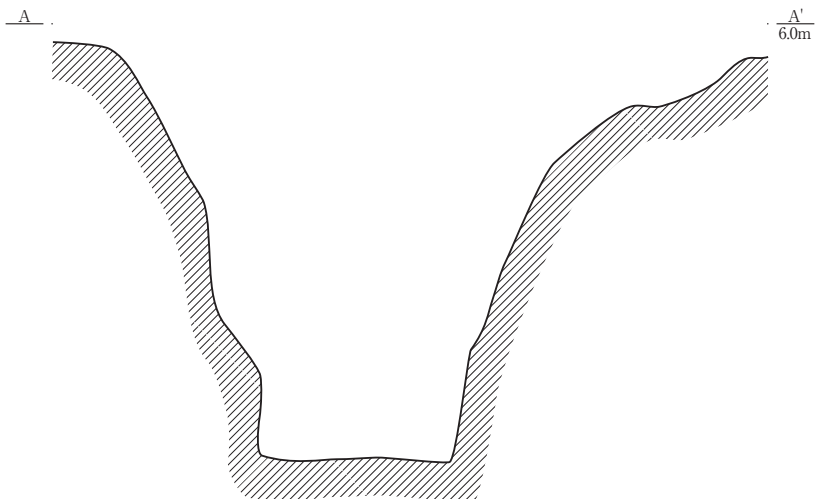

SE4622

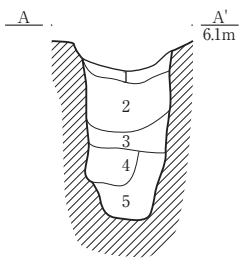
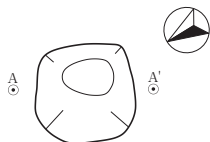

SE4622

- 1 褐灰色粘土 (10YR5/1) 粘性強 しまり強  
灰黄色粘土ブロック含有
- 2 灰色粘土 (5Y4/1) 粘性強 しまり強  
灰黄色粘土ブロック含有
- 3 灰色粘土 (5Y4/1) 粘性強 しまり強  
灰白色粘土ブロック含有
- 4 灰白色粘土 (N7/0) 粘性強 しまり強  
灰色粘土ブロック少量
- 5 灰色粘土 (5Y4/1) 粘性強 しまり強  
灰白色粘土ブロック少量

SE4695・P4775・P4776

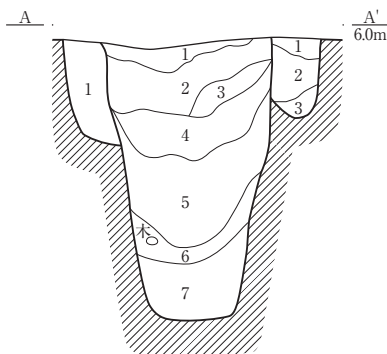
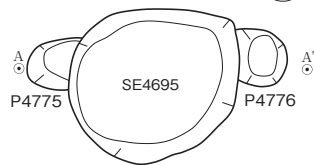

SE4695

- 1 暗褐色粘土 (10YR3/3) 粘性強 しまりやや強  
黒褐色粘土ブロック含有
- 2 黒褐色粘土 (10YR3/1) 粘性強 しまりやや強  
炭化物少量
- 3 黒褐色粘土 (10YR3/1) 粘性強 しまりやや強  
灰色粘土ブロック多量
- 4 黒褐色粘土 (10YR3/1) 粘性強 しまりやや強  
灰色粘土ブロック多量 灰色シルトブロック少量
- 5 黒褐色粘土 (10YR3/1) 粘性強 しまりやや弱  
灰色粘土ブロック少量
- 6 黒色粘土 (10YR2/1) 粘性やや弱 しまり弱  
炭化物多量 未分解腐植物多量
- 7 灰色粘土 (5Y4/1) 粘性強 しまりやや強  
黒褐色粘土ブロック多量 灰色砂多量 最下部に細砂 3mm厚で堆積

P4775

- 1 灰色粘土 (5Y4/1) 粘性弱 しまりやや強

P4776

- 1 黒褐色粘土 (10YR3/1) 粘性やや強 しまりやや強  
灰色シルト少量
- 2 黒褐色粘土 (10YR3/1) 粘性やや強 しまりやや強  
灰色粘土ブロック多量
- 3 黒褐色粘土 (10YR3/1) 粘性やや強 しまりやや強  
灰色粘土ブロック少量 暗灰色粘土ブロック少量

0 (1:40) 2m

SE4701

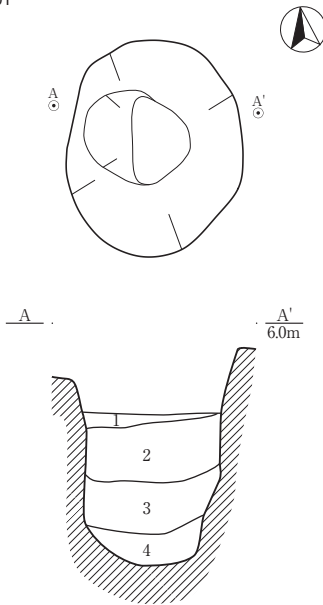

SE4816

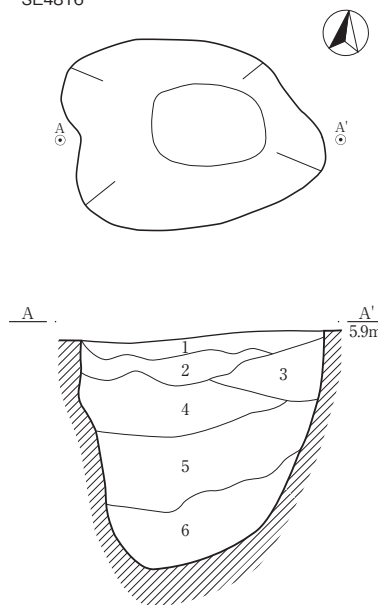

SE4905

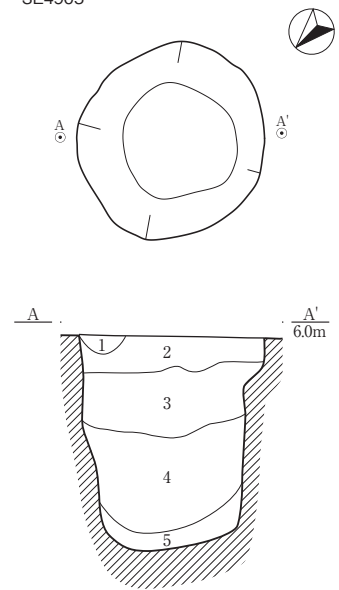

SE4701

- 1 灰色粘土 (5Y4/1) 粘性やや強 しまりやや強  
灰色シルト少量
- 2 黒褐色粘土 (10YR3/1) 粘性強 しまりやや強  
灰色粘土ブロック多量
- 3 黒褐色粘土 (10YR3/1) 粘性強 しまり弱  
灰色粘土ブロック・灰色シルト少量
- 4 黒褐色粘土 (10YR3/1) 粘性強 しまり強  
灰色粘土ブロック・灰色シルト少量

SE4816

- 1 黒色粘土 (10YR2/1) 粘性やや強 しまり強  
灰色粘土ブロック少量
- 2 黒色粘土 (10YR2/1) 粘性強 しまりやや強  
炭化物少量
- 3 黒褐色シルト (10YR3/1) 粘性強 しまりやや強  
灰色粘土ブロック少量
- 4 黒色粘土 (10YR2/1) 粘性強 しまりやや強  
黒褐色粘土ブロック多量
- 5 黒色粘土 (10YR2/1) 粘性強 しまりやや強  
黒褐色粘土ブロック多量
- 6 黒色粘土 (10YR2/1) 粘性強 しまり弱  
炭化物多量 未分解腐植物少量 黒褐色粘土ブロック多量

SE4905

- 1 黒褐色シルト (10YR3/1) 粘性やや弱 しまり強
- 2 黒褐色粘土 (10YR3/1) 粘性やや強 しまりやや強
- 3 黒褐色粘土 (10YR3/1) 粘性やや強 しまりやや強  
炭化物少量
- 4 黒褐色粘土 (10YR3/1) 粘性強 しまりやや強  
未分解腐植物微量
- 5 黒褐色粘土 (10YR3/1) 粘性強 しまりやや強

SE4916

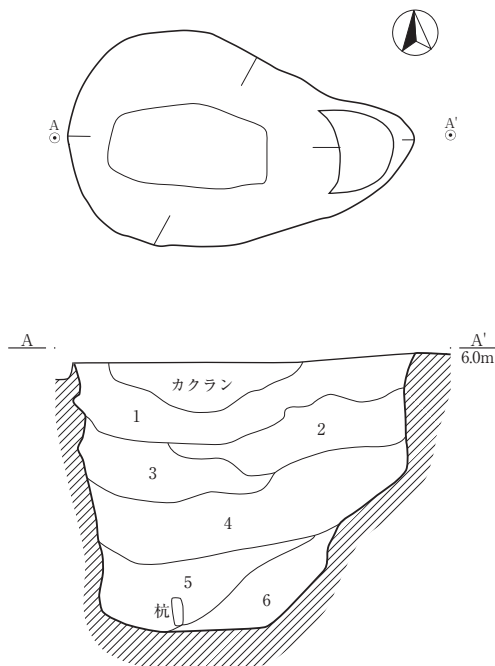

SE4946

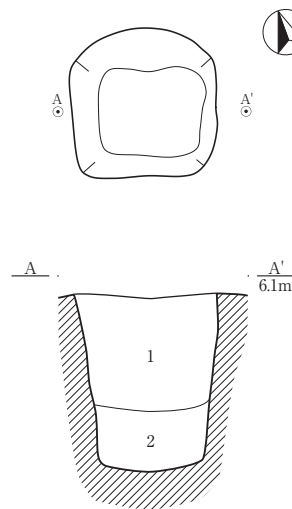

SE4946

- 1 灰色粘質シルト (7.5Y4/1) 粘性強 しまり強  
オリーブ灰色粘土ブロック多量
- 2 灰色粘土 (7.5Y4/1) 粘性強 しまり強  
オリーブ灰色粘土ブロック・未分解腐植物含有

SE4976

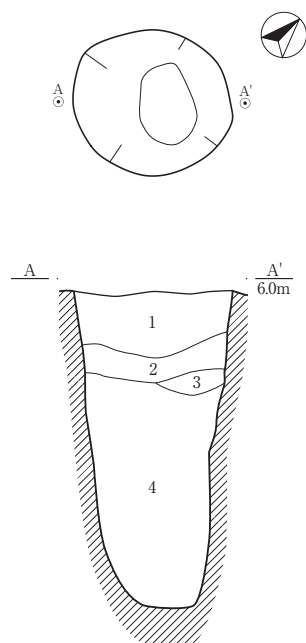

SE4916

- 1 灰色粘土 (7.5Y5/1) 粘性強 しまり強  
灰色粘土ブロック含有
- 2 オリーブ灰色粘土 (2.5GY5/1) 粘性強 しまり強  
灰色粘土ブロック・炭化物粒少量 黒色土粒多量
- 3 灰色粘土 (5Y4/1) 粘性強 しまり強
- 4 オリーブ灰色粘土 (2.5GY5/1) 粘性強 しまり強  
灰色粘土 (5Y4/1) ブロック斑状に含有
- 5 黒色シルト (10YR2/1) 粘性強 しまり弱  
未分解腐植物含有
- 6 黒褐色粘土 (10YR3/1) 粘性強 しまり弱  
未分解腐植物含有

SE4976

- 1 灰黄褐色シルト (10YR4/2) 粘性弱 しまり弱  
明赤褐色粘土ブロック多量
- 2 褐灰色粘土 (10YR5/1) 粘性有 しまり有  
炭化物少量
- 3 褐灰色粘土 (10YR5/1) 粘性強 しまり強  
炭化物多量
- 4 褐灰色粘土 (10YR4/1) 粘性強 しまり強  
炭化物少量 青灰色粘土ブロック少量

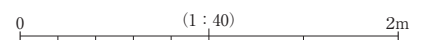

SE4982

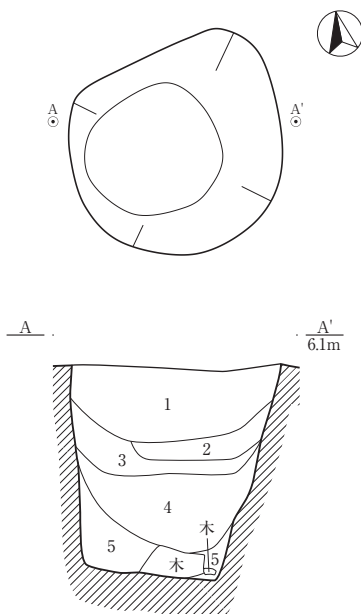

SE4982

- 1 褐灰色シルト (10YR6/1) 粘性有 しまり強  
明黄褐色粘土ブロック含有
- 2 黒褐色粘土 (10YR3/1) 粘性強 しまりやや強  
明黄褐色粘土ブロック多量
- 3 褐灰色粘土 (10YR4/1) 粘性強 しまりやや弱  
明黄褐色粘土ブロック含有
- 4 黒褐色粘土 (2.5Y3/1) 粘性強 しまり弱
- 5 明オリープ灰色粘土 (5GY7/1) 黒褐色粘土  
ブロック含有

SE5099

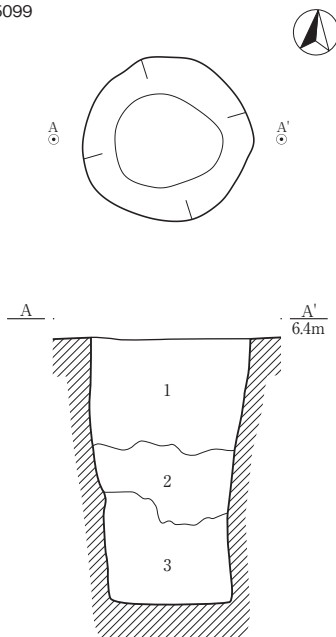

SE5099

- 1 灰黄褐色粘土 (10YR4/2) 粘性強 しまり強  
炭化物含有 明黄褐色粘土ブロック含有
- 2 黒褐色粘土 (10YR3/1) 粘性強 しまり弱  
明黄褐色粘土ブロック多量
- 3 黒褐色粘土 (10YR3/1) 粘性強 しまり弱

SE5069

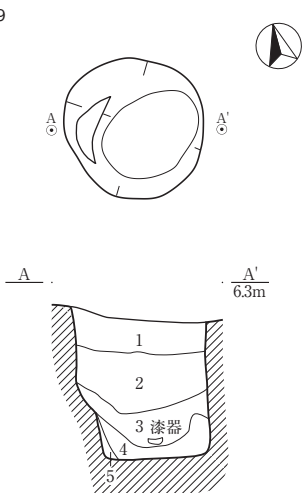

SE5069

- 1 灰色シルト (5Y5/1) 粘性弱 しまり弱  
青灰色粘土ブロック少量
- 2 黒褐色シルト (2.5Y3/1) 粘性有 しまり有
- 3 黒色シルト (2.5Y2/1) 粘性有 しまり有  
明青灰色シルトブロック少量
- 4 灰白色粘土 (5Y7/2) 粘性強 しまり強  
黒色シルトブロック含有
- 5 明青灰色粘土 (5BG7/1) 粘性有 しまり有  
褐鉄鉱ブロック多量

SE5103・P5104・P5105

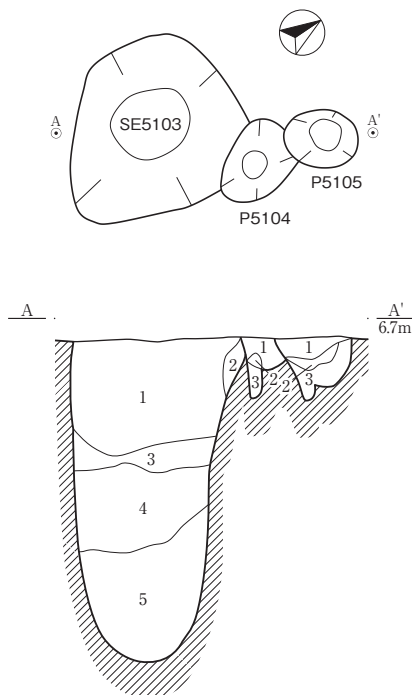

SE5087

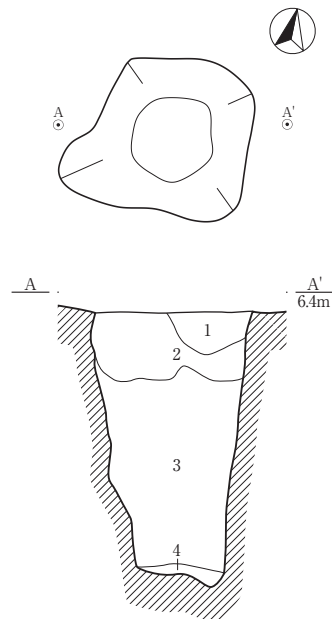

SE5087

- 1 灰黄褐色砂 (10YR4/2) 粘性有 しまり有  
褐鉄鉱ブロック多量
- 2 褐灰色シルト (10YR5/1) 粘性有 しまり有
- 3 灰色粘土 (5Y4/1) 粘性強 しまり強  
灰白色粘土ブロック少量
- 4 灰色粘土 (5Y4/1) 粘性強 しまり強  
灰白色粘土ブロック少量

SE5103

- 1 黒褐色シルト (10YR3/2) 粘性有 しまり有  
炭化物少量 灰白色粘土ブロック多量
- 2 黒褐色シルト (10YR3/2) 粘性有 しまり有  
明黄褐色粘土ブロック多量
- 3 褐灰色粘土 (10YR4/1) 粘性強 しまり強  
明黄褐色粘土ブロック多量
- 4 褐灰色粘土 (10YR5/1) 粘性強 しまり強  
灰白色粘土ブロック少量
- 5 青灰色粘土 (5B6/1) 粘性強 しまり強  
褐灰色粘土ブロック多量

P5104

- 1 明黄褐色シルト (10YR7/6) 粘性有 しまり有  
黒褐色粘土ブロック多量
- 2 灰黄褐色シルト (10YR4/2) 粘性有 しまり有
- 3 灰黄褐色粘土 (10YR4/2) 粘性有 しまり有

P5105

- 1 黒褐色シルト (10YR3/2) 粘性有 しまり有  
灰白色粘土ブロック多量
- 2 明黄褐色シルト (10YR7/6) 粘性有 しまり有  
黒褐色粘土ブロック少量
- 3 黒褐色粘土 (10YR3/1) 粘性有 しまり有  
炭化物少量 明黄褐色粘土ブロック多量

SE5191

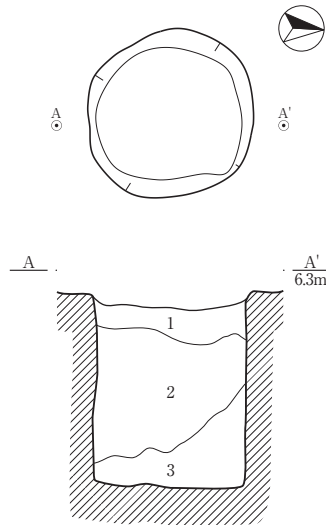

SE5191

- 1 灰色シルト(5Y4/1) 粘性有 しまり有  
炭化物少量
- 2 灰色粘土質シルト(5Y4/1) 粘性強 しまり強  
青灰色シルトブロック多量
- 3 黒褐色粘土(10YR3/1) 粘性強 しまり強  
灰色粘土ブロック少量

SE5194

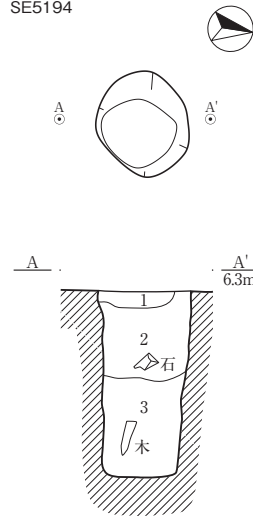

SE5194

- 1 褐灰色シルト(10YR4/1) 粘性やや強 しまりやや強  
黒色粘土ブロック少量
- 2 灰色シルト(5Y5/1) 粘性強 しまり強
- 3 灰色粘質シルト(5Y4/1) 粘性強 しまり強  
明黄褐色粘土ブロック少量

SE5452・P5453

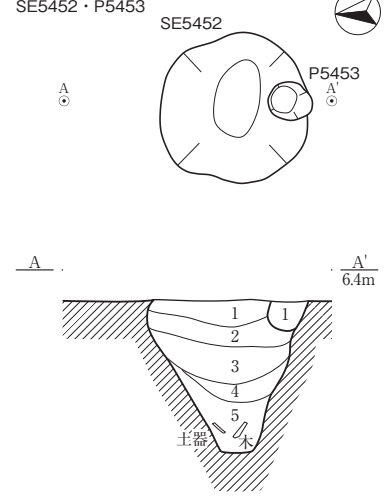

SE5452

- 1 灰色シルト(7.5Y4/1) 粘性あり しまりやや強  
炭化物含有 明黄褐色粘土ブロック多量
- 2 灰色シルト(7.5Y5/1) 粘性やや強 しまりやや強  
明黄褐色粘土ブロック多量
- 3 灰色シルト(10Y5/1) 粘性強 しまり弱  
炭化物・礫含有
- 4 オリーブ黒色砂(7.5Y3/1) 粘性弱 しまり弱
- 5 灰色シルト(10Y5/1) 粘性弱 しまり弱  
明黄褐色粘土ブロック含有

P5453

- 1 灰色シルト(10Y4/1) 粘性有 しまりやや強  
明黄褐色粘土ブロック多量

SE5454

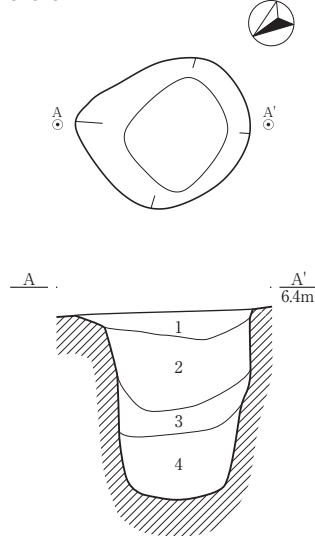

SE5454

- 1 オリーブ黒色シルト(10Y3/1) 粘性有 しまりやや強  
灰白色シルトブロック少量
- 2 灰色シルト(10Y4/1) 粘性強 しまり有  
灰白色シルトブロック多量
- 3 灰色粘土(7.5Y4/1) 粘性強 しまり弱
- 4 灰色粘土(10Y5/1) 粘性強 しまり弱  
灰白色シルトブロック含有

SE5678

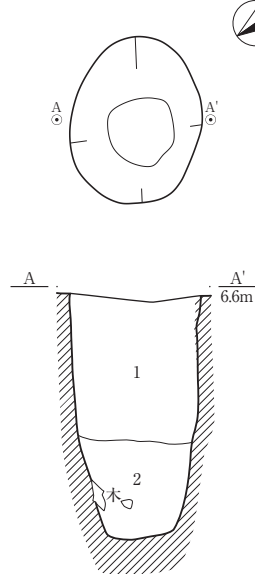

SE5678

- 1 にぶい黄褐色粘土(10YR4/3) 粘性有 しまり有  
炭化物多量 明黄褐色粘土ブロック多量
- 2 青灰色粘土(5B6/1) 粘性強 しまり強  
炭化物少量 黒褐色粘土ブロック多量

SE5722

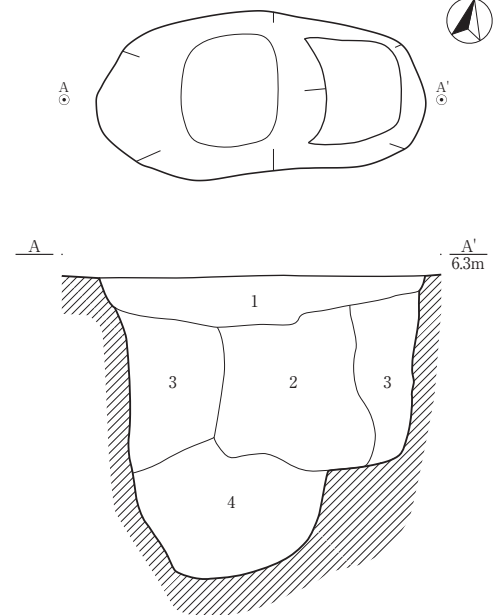

SE5722

- 1 灰色粘土(5Y5/1) 粘性強 しまり弱  
炭化物粒含有 明黄褐色粘土ブロック多量
- 2 灰色粘土(5Y5/1) 粘性強 しまり強  
炭化物粒含有 明黄褐色粘土ブロック少量
- 3 灰色粘土(5Y5/1) 粘性強 しまり強  
明黄褐色粘土ブロック斑状に多量
- 4 灰色粘土(5Y4/1) 粘性強 しまりやや弱  
炭化物・未分解腐植物含有

SE5733

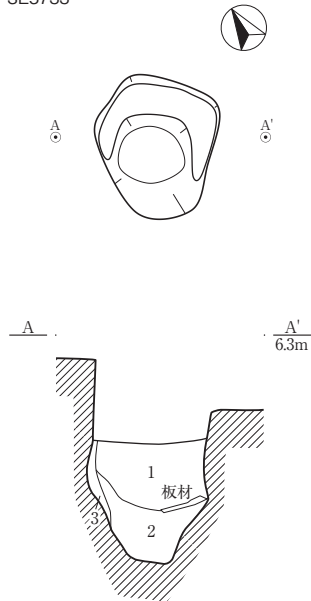

SE5733

- 1 黒褐色シルト (7.5YR3/2) 粘性有 しまり有
- 2 黒褐色シルト (7.5Y3/1) 粘性有 しまり有  
明青灰色シルトブロック少量
- 3 青灰色シルト (10BG6/1) 粘性やや弱 しまりやや弱

SE5806

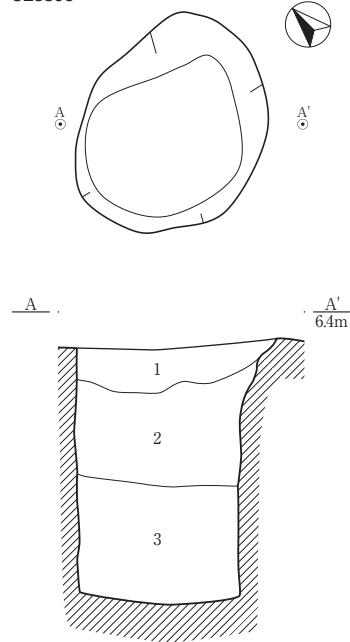

SE5806

- 1 灰色粘質シルト (5Y4/1) 粘性弱 しまりやや強  
灰白色粘土粒多量
- 2 灰色シルト (5Y5/1) 粘性やや強 しまりやや強  
炭化物粒少量 灰白色粘土ブロック多量
- 3 黒褐色粘質シルト (10Y3/1) 粘性強 しまり強  
底面付近に未分解腐植物多量

SE5822・SK5823・SK5838

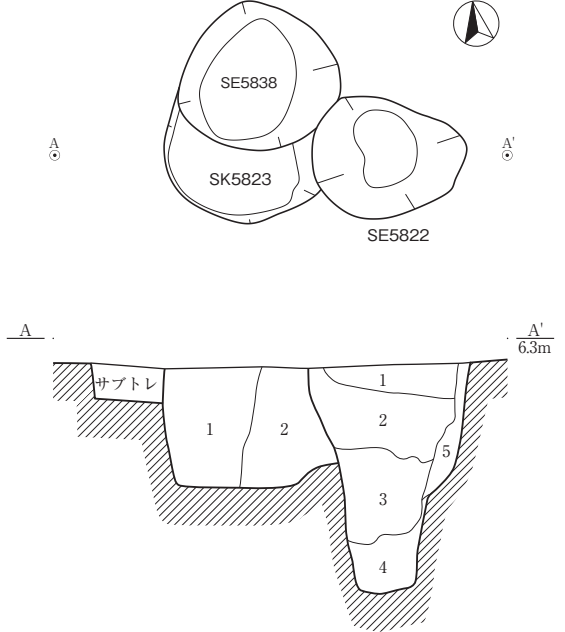

SE5822

- 1 黄灰色シルト (2.5Y6/1) 粘性有 しまり有
- 2 褐灰色シルト (10YR5/1) 粘性有 しまり有  
灰白色シルトブロック少量
- 3 褐灰色シルト (10YR4/1) 粘性有 しまり有  
黄褐色粘土ブロック少量
- 4 明黄褐色シルト (10YR6/6) 粘性有 しまり有
- 5 青灰色シルト (10BG6/1) 粘性有 しまり有

SK5823

- 1 黄灰色シルト (2.5Y6/1) 粘性有 しまり有  
黒褐色シルト粒少量
- 2 青灰色シルト (10BG6/1) 粘性有 しまり有

SE5831

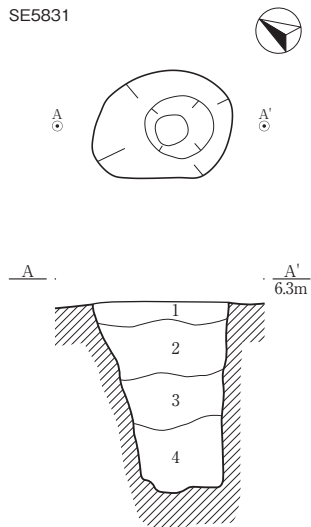

SE5831

- 1 黄灰色シルト (2.5Y6/1) 粘性有 しまり有
- 2 褐灰色シルト (10YR5/1) 粘性有 しまり有  
灰白色シルトブロック少量
- 3 褐灰色シルト (10YR4/1) 粘性有 しまり有  
黄褐色粘土ブロック少量
- 4 明黄褐色シルト (10YR6/6) 粘性有 しまり有

SE5834

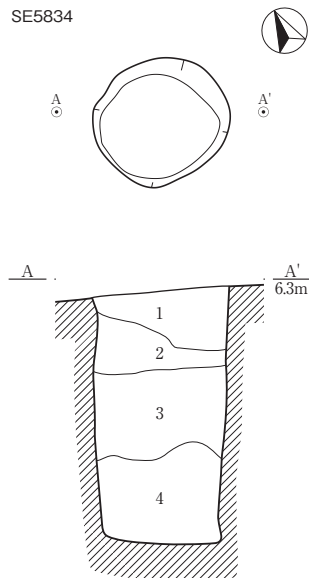

SE5834

- 1 黄灰色シルト (2.5Y6/1) 粘性有 しまり有
- 2 褐灰色シルト (10YR5/1) 粘性有 しまり有  
灰白色シルトブロック少量
- 3 褐灰色シルト (10YR4/1) 粘性有 しまり有  
黄褐色粘土ブロック少量
- 4 明黄褐色シルト (10YR6/6) 粘性やや強 しまりやや強

SE5852

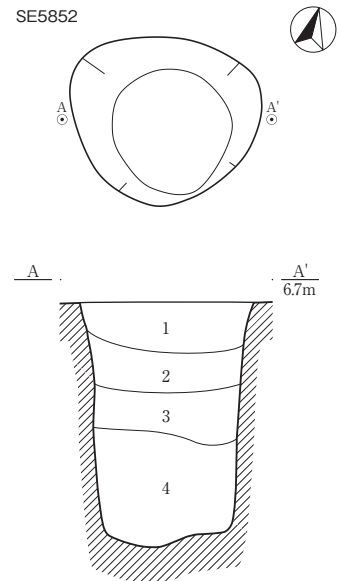

SE5852

- 1 灰色シルト (10Y6/1) 粘性有 しまり有  
明黄褐色粘土ブロック多量
- 2 灰色粘土 (10Y5/1) 粘性強 しまりやや弱  
明黄褐色粘土ブロック多量
- 3 灰色粘土 (7.5Y5/1) 粘性強 しまり弱  
炭化物含有 明黄褐色粘土ブロック多量
- 4 黒褐色粘土 (10YR3/1) 粘性強 しまり弱  
未分解腐植物少量

SE5985

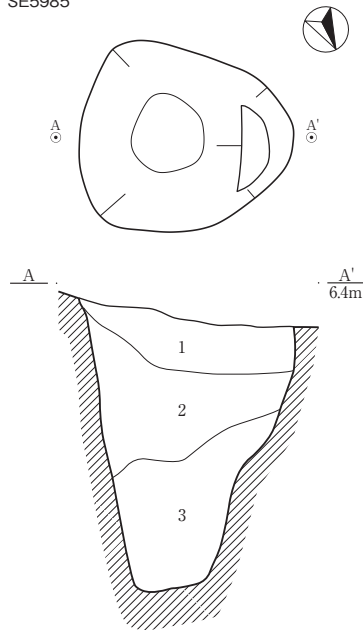

SE5985

- 1 明黄褐色粘土 (2.5Y7/6) 粘性強 しまり強  
灰黄褐色シルトブロック含有
- 2 灰白色シルト (2.5Y8/2) 粘性強 しまり強  
灰黄褐色シルトブロック・明黄褐色粘土ブロック含有
- 3 黒褐色粘土 (10YR3/1) 粘性強 しまり強

SE6002

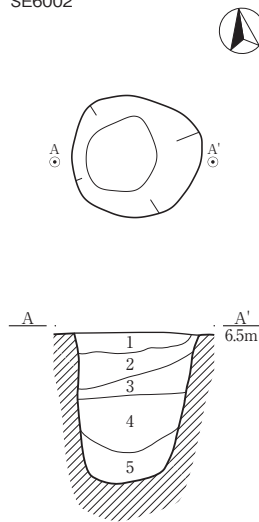

SE6002

- 1 灰黄褐色シルト (10YR4/2) 粘性弱 しまり弱  
浅黄褐色土ブロック少量
- 2 灰黄褐色シルト (10YR4/2) 粘性弱 しまり弱  
浅黄褐色土ブロック多量
- 3 黒褐色シルト (10YR3/2) 粘性有 しまり有  
炭化物少量
- 4 灰黄褐色粘土 (10YR4/2) 粘性有 しまり有  
浅黄褐色土ブロック多量
- 5 褐灰色粘土 (10YR6/1) 粘性強 しまり強

SE6009

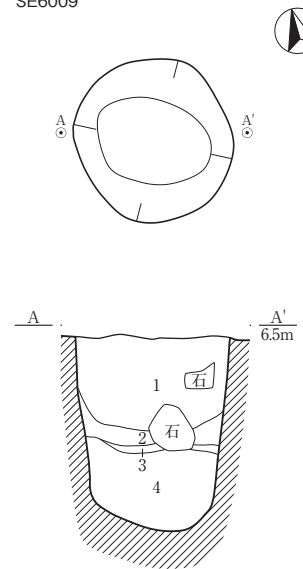

SE6009

- 1 暗褐色シルト (10YR3/3) 粘性弱 しまり弱  
炭化物少量 明黄褐色シルトブロック含有
- 2 褐灰色粘土 (10YR4/1) 粘性強 しまり強  
灰白色粘土ブロック多量
- 3 黒褐色粘土 (10YR3/1) 粘性強 しまり強
- 4 青灰色粘土 (5B6/1) 粘性強 しまり強  
灰白色粘土ブロック多量

SE6039

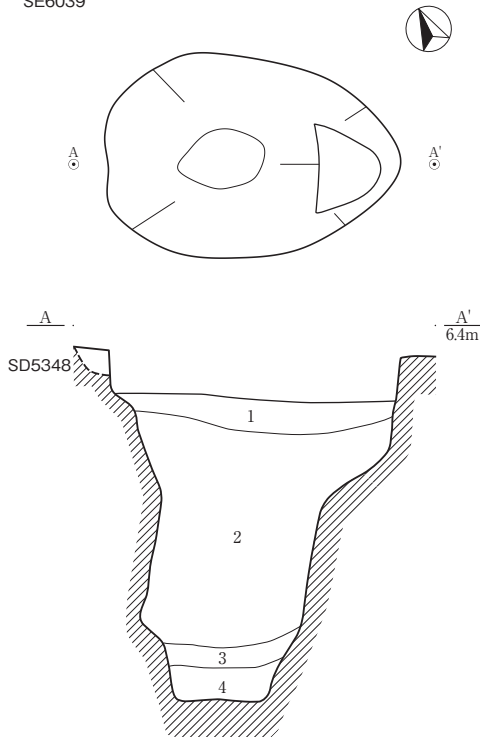

SE6039

- 1 褐灰色砂質シルト (10YR5/1) 粘性弱 しまり弱
- 2 灰色シルト (5Y4/1) 粘性強 しまり強  
青灰色粘土ブロック多量
- 3 オリーブ黒色シルト (5Y3/1) 粘性強 しまり強
- 4 灰色シルト (5Y4/1) 粘性強 しまり強  
灰白色粘土少量

SE6048・SK6047

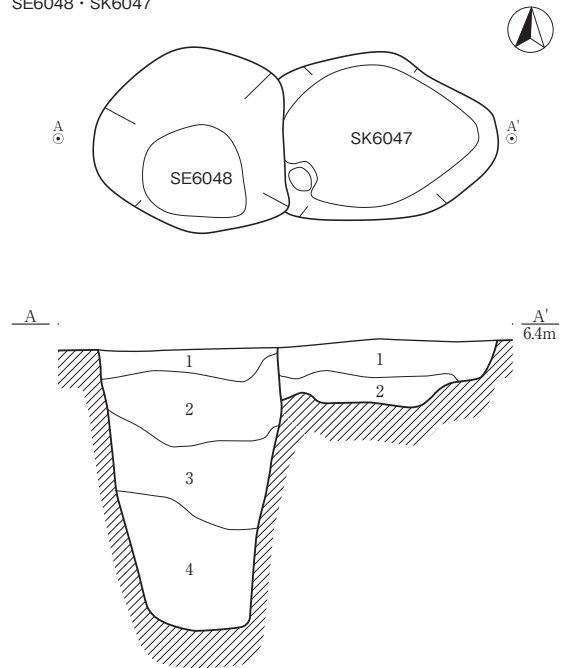

SE6048

- 1 黄灰色シルト (2.5Y6/1) 粘性有 しまり有  
灰白色シルトブロック少量
- 2 褐灰色シルト (10YR5/1) 粘性有 しまり有  
灰白色シルトブロック少量
- 3 褐灰色シルト (10YR4/1) 粘性有 しまり有  
黄褐色粘土ブロック少量
- 4 明黄褐色シルト (10YR6/6) 粘性有 しまり有

SK6047

- 1 褐灰色シルト (10YR6/1) 粘性有 しまり有  
褐鉄鉱ブロック少量
- 2 褐灰色シルト (10YR5/1) 粘性有 しまり有  
灰色粘土ブロック少量

SE6049

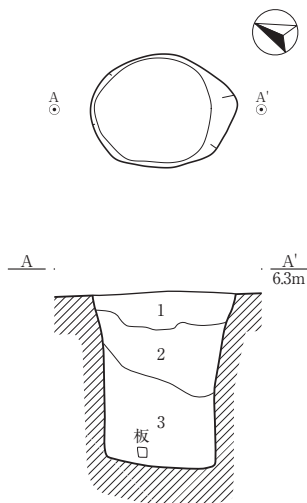

SE6049

- 1 黒褐色シルト (7.5YR3/2) 粘性有 しまり有
- 2 黒褐色シルト (7.5YR3/1) 粘性有 しまり有
- 3 明青灰色シルトブロック少量
- 3 黒褐色シルト (7.5YR3/1) 粘性有 しまり有

SE6145

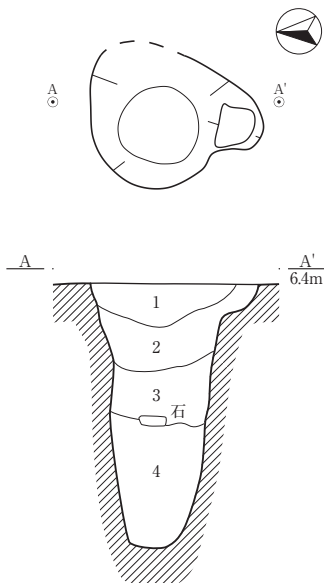

SE6145

- 1 灰色砂質シルト (5Y5/1) 粘性弱 しまり有
- 炭化物粒少量 灰白色粘土粒少量
- 2 灰色シルト (5Y4/1) 粘性強 しまり強
- 灰白色土ブロック多量
- 3 灰色シルト (5Y4/1) 粘性有 しまり有
- 4 黒色シルト (5Y2/1) 粘性強 しまり強
- 炭化物粒少量 灰白色粘土ブロック少量

SE6415・P6416・P6417  
(SE6415はSB9170の柱穴)

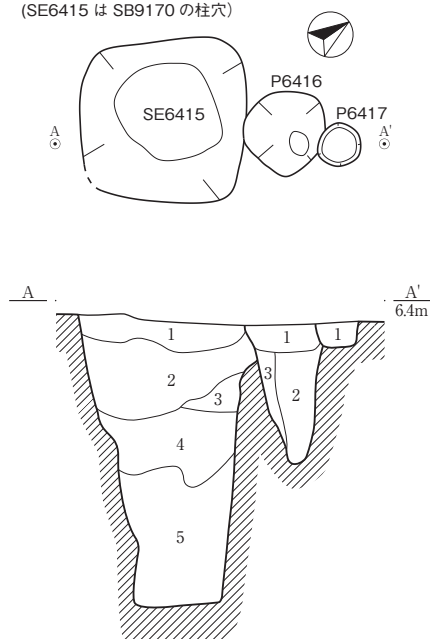

SE6415

- 1 II層に準拠
- 2 黒褐色粘土 (10YR3/1) 粘性有 しまり有
- 灰色粘土ブロック含有
- 3 黒褐色粘土 (10YR3/1) 粘性有 しまり有
- 灰色粘土ブロック多量
- 4 黒褐色粘土 (10YR3/1) 粘性強 しまり有
- 5 黒褐色粘土 (10YR3/1) 粘性強 しまり有
- 灰色粘土ブロック含有

P6416

- 1 黒褐色粘土 (10YR3/1) 粘性強 しまり有
- 灰色粘土ブロック多量
- 2 黒褐色粘土 (10YR3/1) 粘性強 しまり有
- 灰色粘土ブロック少量
- 3 灰色粘土 (5Y4/1) 粘性強 しまり有

P6417

- 1 黒褐色粘土 (10YR3/1) 粘性有 しまり有
- 灰色粘土ブロック多量

SD6308・SE6488

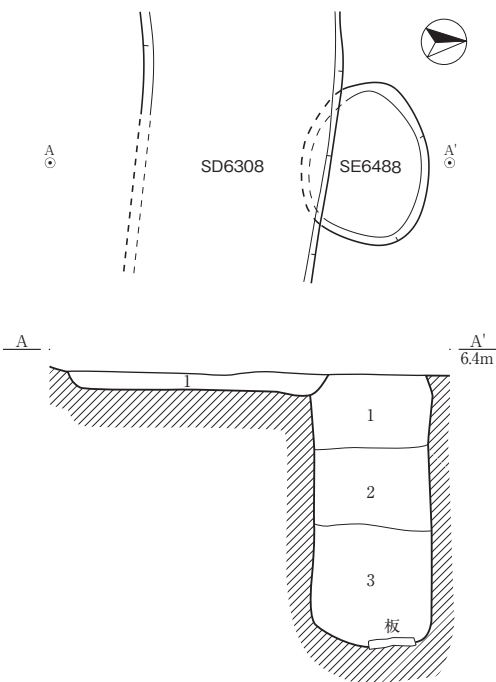

SE6488

- 1 褐灰色粘土 (10YR4/1) 粘性強 しまりやや弱 炭化物含有
- 明黄褐色粘土ブロック含有
- 2 灰色粘土 (10Y4/1) 粘性強 しまり弱 炭化物多量
- 明黄褐色粘土ブロック含有
- 3 黒褐色粘土 (10YR3/1) 粘性強 しまり弱
- 明黄褐色粘土ブロック含有

SD6308

- 1 褐灰色シルト (10YR4/1) 粘性やや強 しまりやや強
- 明黄褐色粘土ブロック少量

SE6515

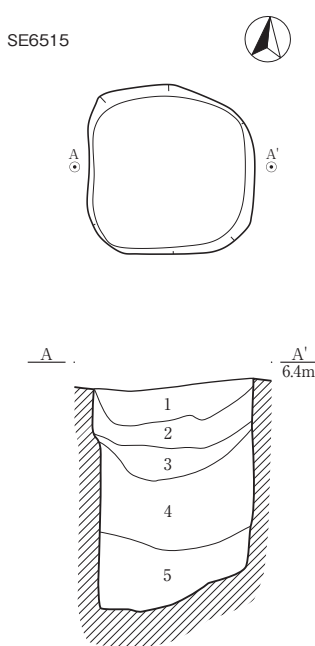

SE6515

- 1 黒褐色粘土 (10YR3/1) 粘性やや強 しまり強
- 黒色シルトブロック少量
- 2 黒褐色粘土 (10YR3/1) 粘性強 しまりやや強
- 炭化物少量 灰色シルトブロック少量
- 3 黒褐色粘土 (10YR3/1) 粘性強 しまりやや強
- 灰色シルトブロック少量 灰色粘土ブロック多量
- 4 黒褐色粘土 (10YR3/1) 粘性強 しまりやや弱
- 灰色シルトブロック、灰色粘土ブロック少量
- 未分解腐植物微量
- 5 黒色粘土 (2.5YR2/1) 粘性強 しまり弱
- 灰色粘土ブロック多量 未分解腐植物多量

SE6577

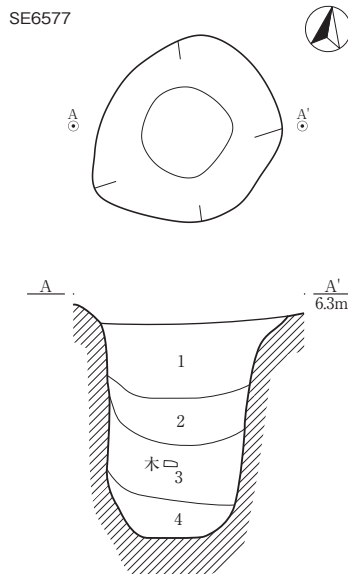

SE6577

- 1 灰色粘土 (10Y5/1) 粘性強 しまり有
- 炭化物含有 明黄褐色粘土ブロック多量
- 2 灰色粘土 (7.5Y4/1) 粘性強 しまりやや弱
- 炭化物少量 明黄褐色粘土ブロック少量
- 3 灰色粘土 (10Y4/1) 粘性強 しまり弱
- 明黄褐色粘土ブロック多量
- 4 灰色粘土 (7.5Y5/1) 粘性強 しまり弱
- 未分解腐植物含有



SE6646

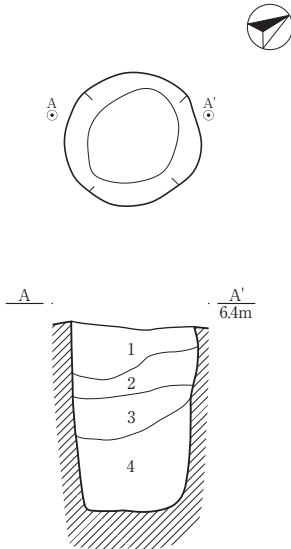

SE6646

- 1 黒褐色シルト(10YR3/1) 粘性弱 しまり弱  
炭化物少量
- 2 灰黄褐色シルト(10YR4/2) 粘性弱 しまり弱  
黒褐色シルトブロック・青灰色シルトブロック多量
- 3 明黄褐色粘土(10YR6/6) 粘性有 しまり有  
青灰色シルトブロック少量
- 4 青灰色粘土(5B6/1) 粘性強 しまり強  
炭化物多量 黒褐色シルトブロック多量

SE6985

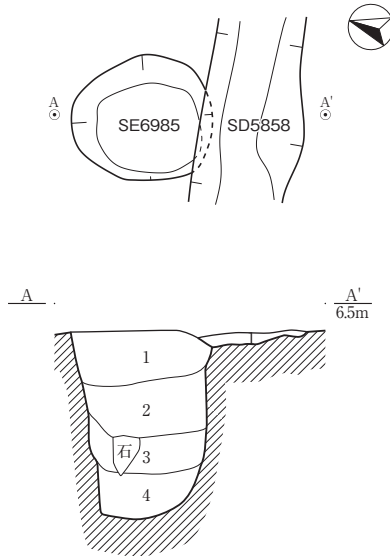

SE6985

- 1 暗灰色シルト(N3/0) 粘性強 しまり強  
炭化物多量
- 2 黒褐色シルト(10YR3/1) 粘性強 しまり強  
炭化物多量 オリーブ灰色シルトブロック多量
- 3 黒褐色シルト(10YR3/1) 粘性強 しまり強  
オリーブ灰色シルトブロック多量
- 4 黒褐色シルト(10YR3/1) 粘性強 しまり強  
上部に炭層1cm厚で堆積

SD5858

- 1 褐灰色シルト(10YR4/1) 粘性強 しまり強

SE7053

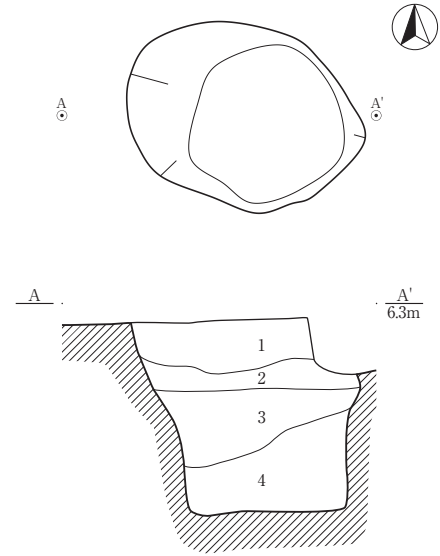

SE7053

- 1 褐灰シルト(10YR4/1) 粘性有 しまり有  
青灰色粘土ブロック含有
- 2 灰粘土(10Y4/1) 粘性強 しまり有  
青灰色粘土ブロック少量
- 3 灰粘土(10Y5/1) 粘性強 しまり有
- 4 灰粘土(7.5Y4/1) 粘性強 しまり有  
青灰色粘土ブロック多量

SE7287

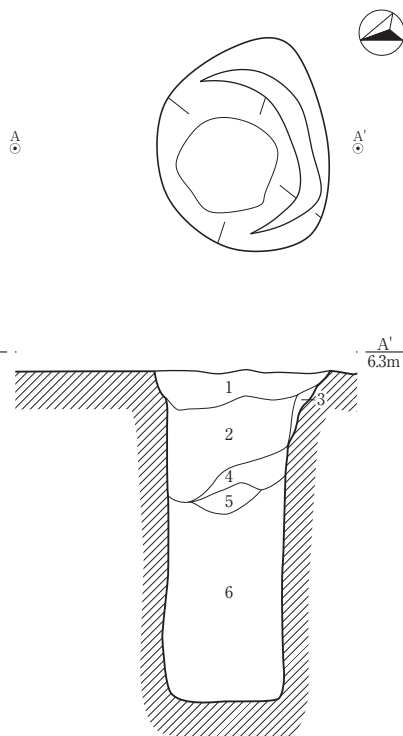

SE7287

- 1 黒色粘土(10Y2/1) 粘性やや強 しまり強  
黒色シルト少量
- 2 黒色粘土(10Y2/1) 粘性強 しまりやや強
- 3 灰色粘土(6Y4/1) 粘性やや強 しまりやや強
- 4 黒色粘土(10Y2/1) 粘性強 しまりやや弱  
灰色粘土多量 灰色シルト少量
- 5 黒色粘土(10Y2/1) 粘性強 しまりやや弱
- 6 黒色粘土(10Y2/1) 粘性強 しまり弱  
灰色粘土多量 灰色シルト少量

SE7354

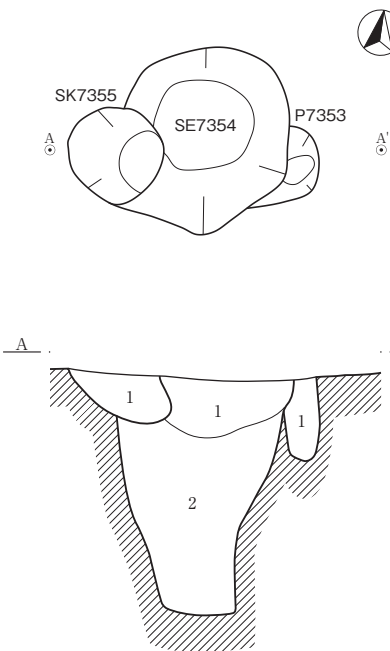

SE7354

- 1 灰色粘土(7.5Y6/1) 粘性強 しまりやや弱  
明黄褐色粘土ブロック含有
- 2 灰色粘土(10Y4/1) 粘性強 しまりやや弱  
明黄褐色粘土ブロック含有

SK7355

- 1 灰色粘土(10Y6/1) 粘性強 しまりやや弱  
炭化物含有 明黄褐色粘土ブロック含有

P7353

- 1 灰色粘土(10Y5/1) 粘性強 しまりやや弱

SE7384

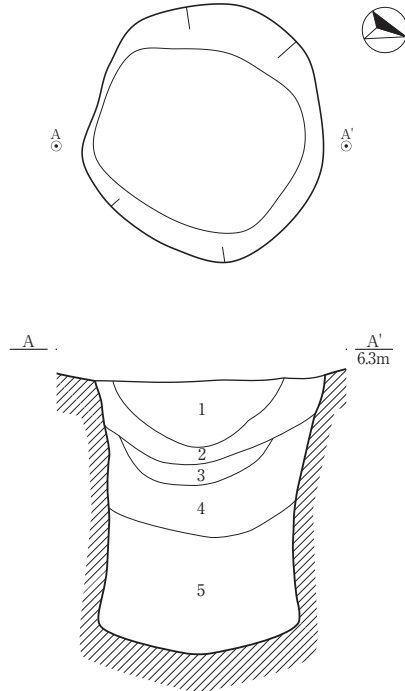

SE7384

- 1 灰色粘土(10Y5/1) 粘性強 しまり弱  
炭化物少量
- 2 灰色粘土(10Y6/1) 粘性強 しまり弱  
炭化物レンズ状に堆積 明黄褐色粘土  
ブロック含有
- 3 灰色粘土(7.5Y6/1) 粘性強 しまり弱
- 4 灰色粘土(10Y4/1) 粘性強 しまり弱  
明黄褐色粘土ブロック少量
- 5 灰色粘土(7.5Y4/1) 粘性強 しまり弱  
明黄褐色粘土ブロック多量

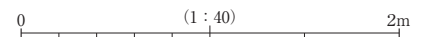

SE7828

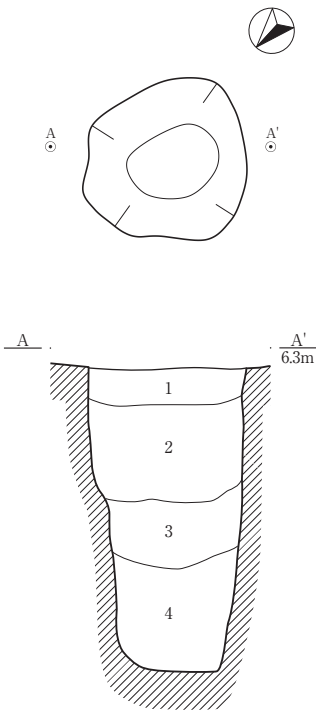

SE8105

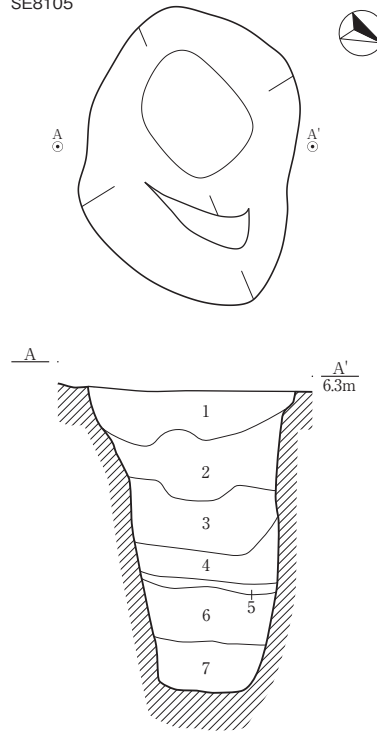

SE8154

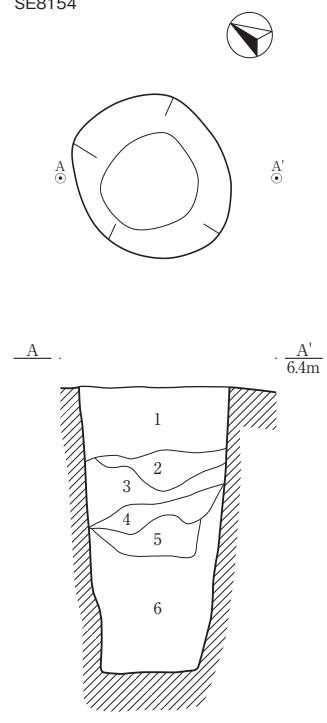

SE7828

- 1 黒褐色粘土 (10YR3/1) 粘性有 しまり有  
緑灰色粘土ブロック少量
- 2 黒褐色粘土 (10YR3/2) 粘性強 しまり強  
炭化物・緑灰色粘土ブロック多量
- 3 黒色粘土 (10YR2/1) 粘性強 しまり強  
緑灰色粘土ブロック少量
- 4 褐灰色粘土 (10YR4/1) 粘性有 しまり有

SE8105

- 1 褐灰色粘土 (10YR5/1) 粘性強 しまり強 炭化物多量  
白色粒子少量
- 2 褐灰色粘土 (10YR4/1) 粘性強 しまり強 炭化物少量  
緑灰色粘土ブロック多量
- 3 褐灰色粘土 (10YR5/1) 粘性強 しまり強 炭化物多量
- 4 緑灰色粘土 (5G5/1) 粘性強 しまり有  
褐灰色粘土ブロック多量
- 5 黒色粘土 (10YR2/1) 粘性有 しまり有  
未分解腐植物多量
- 6 緑灰色粘土 (5G5/1) 粘性弱 しまり弱 炭化物少量  
褐灰色粘土ブロック少量
- 7 黒色粘土 (10YR2/1) 粘性強 しまり強  
未分解腐植物多量

SE8154

- 1 明緑灰色シルト (10GY7/1) 粘性有 しまり強  
黒褐色シルト (10YR3/1) 粘性有 しまり強  
明黄褐色粘土ブロック多量
- 2 明緑灰色シルト (7.5GY7/1) 粘性有 しまり強
- 3 灰色粘土 (10Y4/1) 粘性強 しまりやや弱  
明黄褐色粘土ブロック少量
- 4 明オリーブ灰色粘土 (5GY7/1) 粘性強 しまりやや弱
- 5 灰色粘土 (7.5Y4/1) 粘性強 しまり弱  
明黄褐色粘土ブロック含有
- 6 黒色粘土 (10YR2/1) 粘性強 しまり弱

SE7993

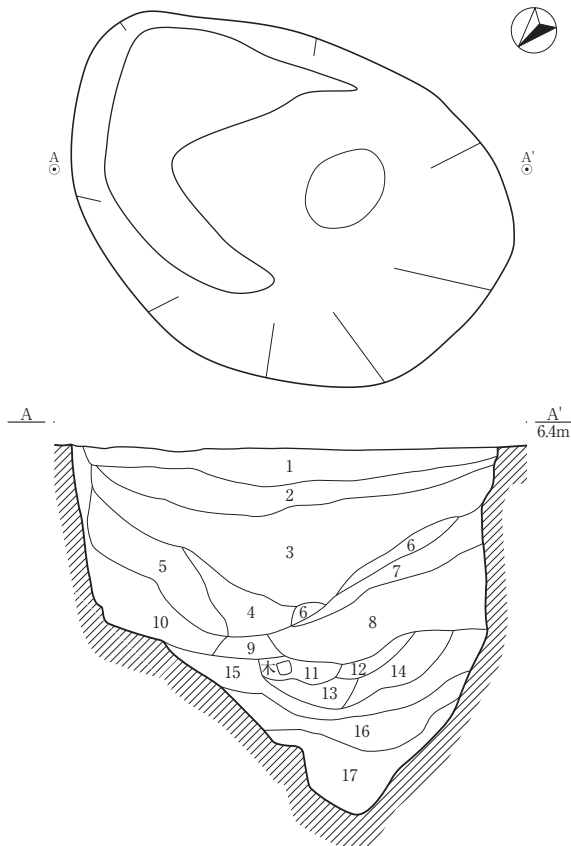

SE7993

- 1 褐灰色粘土 (10YR4/1) 粘性有 しまり有  
炭化物多量 緑灰色粘土ブロック少量
- 2 褐灰色粘土 (10YR4/1) 粘性有 しまり有  
炭化物少量 緑灰色粘土ブロック多量
- 3 褐灰色粘土 (10YR4/1) 粘性強 しまり強  
炭化物・緑灰色粘土ブロック多量
- 4 褐灰色粘土 (10YR4/1) 粘性強 しまり強  
炭化物多量
- 5 褐灰色粘土 (10YR4/1) 粘性強 しまり強  
炭化物・緑灰色粘土ブロック少量
- 6 緑灰色粘土 (5G5/1) 粘性有 しまり有  
炭化物少量 褐灰色粘土ブロック多量
- 7 黒褐色粘土 (10YR3/1) 粘性強 しまり強  
炭化物多量 緑灰色粘土ブロック少量
- 8 緑灰色粘土 (5G5/1) 粘性強 しまり強  
炭化物少量 緑灰色粘土ブロック多量
- 9 緑灰色粘土 (5G5/1) 粘性有 しまり有  
褐灰色粘土ブロック少量
- 10 黒色粘土 (10YR2/1) 粘性強 しまり強  
緑灰色粘土ブロック多量
- 11 黒色粘土 (10YR2/1) 粘性強 しまり強  
緑灰色粘土ブロック少量 未分解腐植物多量
- 12 黒色粘土 (10YR2/1) 粘性強 しまり強
- 13 黒色粘土 (10YR2/1) 粘性強 しまり強  
緑灰色粘土ブロック多量
- 14 黒色粘土 (10YR1/1) 粘性強 しまり強  
未分解腐植物多量
- 15 黒色粘土 (10YR2/1) 粘性有 しまり有
- 16 黒色砂 (10YR2/1) 粘性無 しまり無  
炭化物多量
- 17 黒色粘土 (10YR2/1) 粘性有 しまり有

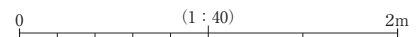

SE8353

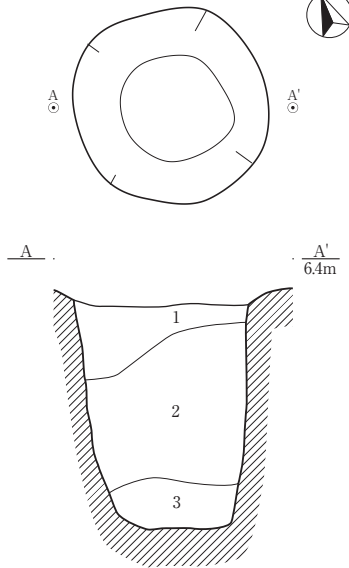

SE8722

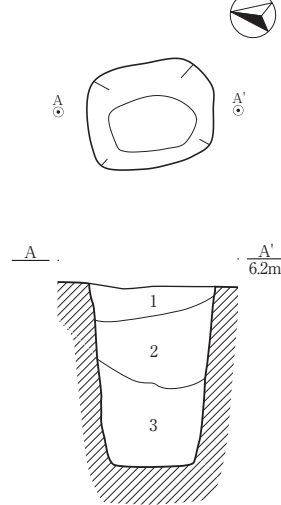

SE8782・P8562

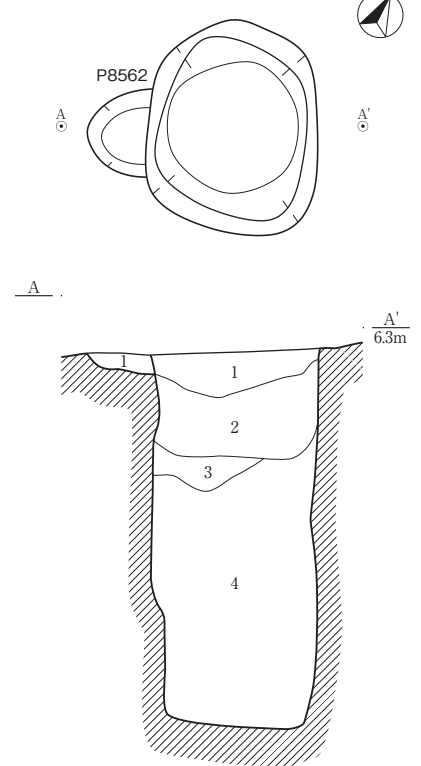

SE8353

- 1 灰色粘土 (10Y5/1) 粘性強 しまりやや弱  
炭化物含有 明黄褐色粘土ブロック少量
- 2 灰色粘土 (10Y4/1) 粘性強 しまり弱 炭化物含有  
明黄褐色粘土ブロック多量
- 3 灰色粘土 (7.5Y4/1) 粘性強 しまり弱

SE8722

- 1 黒褐色シルト (7.5YR3/2) 粘性有 しまり有
- 2 黒褐色シルト (7.5YR3/1) 粘性有 しまり有  
明青灰色シルトブロック少量
- 3 黒褐色シルト (7.5YR3/1) 粘性有 しまり有

SE8684

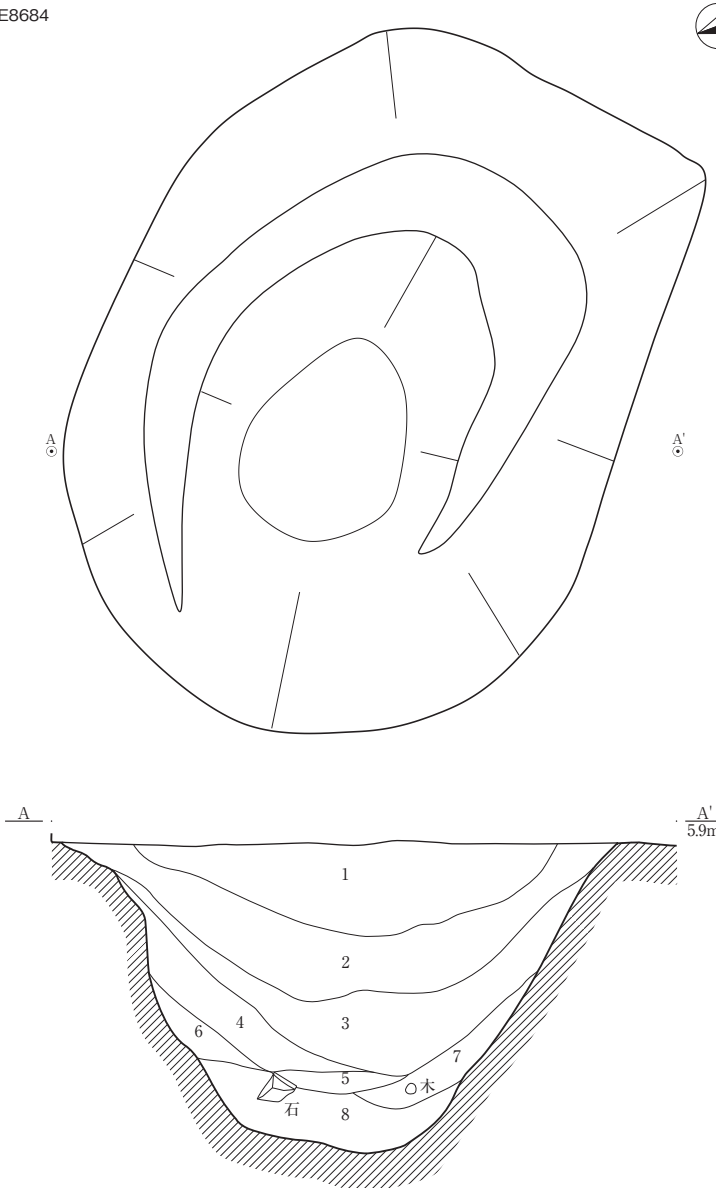

SE8782

- 1 黒褐色粘土 (10YR3/1) 粘性強 しまり強  
炭化物少量 灰色粘土ブロック多量
- 2 黒褐色粘土 (10YR3/1) 粘性強 しまりやや強  
炭化物少量 灰色粘土ブロック少量
- 3 灰色粘土 (10Y4/1) 粘性強 しまりやや強  
黒褐色粘土ブロック多量
- 4 黒褐色粘土 (10YR3/1) 粘性強 しまりやや強  
黒褐色粘土ブロック少量 未分解腐植物少量

P8562

- 1 明青灰色粘土 (5B7/1) 粘性強 しまり強  
褐色粘土ブロック少量

SE8684

- 1 褐灰色粘土 (10YR6/1) 粘性強 しまり有  
灰白色シルトブロック少量
- 2 褐灰色粘土 (10YR5/1) 粘性強 しまり有  
炭化物含有
- 3 黒褐色粘土 (10YR3/1) 粘性強 しまり有  
炭化物多量
- 4 灰色粘土 (10Y6/1) 粘性強 しまり弱  
青灰色粘土ブロック含有
- 5 黒褐色粘土 (7.5YR3/1) 粘性強 しまりやや弱
- 6 灰白色粘土 (10YR7/1) 粘性強 しまりやや弱
- 7 灰色粘土 (7.5Y6/1) 粘性強 しまりやや弱  
青灰色粘土ブロック含有
- 8 黄灰色粘土 (2.5Y4/1) 粘性強 しまり有

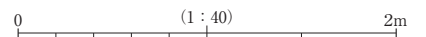

SE8937

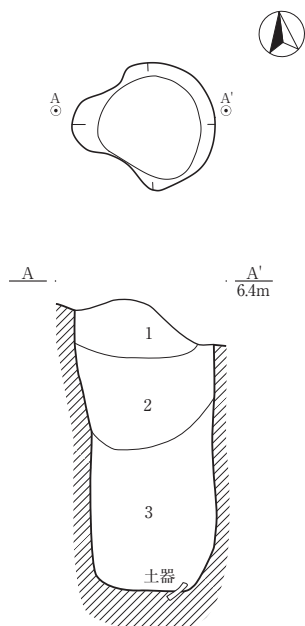

SE8937

- 1 灰黄褐色粘土 (10YR4/2) 粘性有 しまり有  
炭化物多量 緑灰色粘土ブロック少量
- 2 褐灰色粘土 (10YR4/1) 粘性強 しまり強  
炭化物少量
- 3 褐灰色粘土 (10YR4/1) 粘性強 しまり強  
緑灰色粘土ブロック多量

SE9046

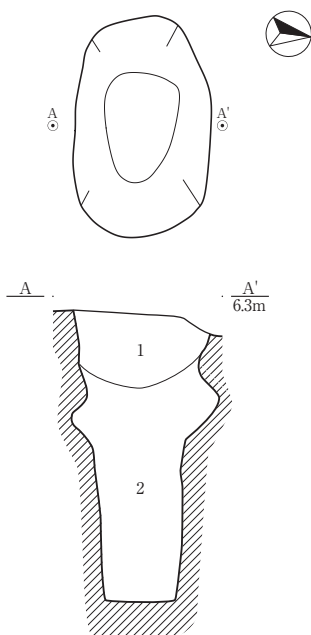

SE9046

- 1 褐灰色粘土 (10YR4/1) 粘性有 しまり有  
炭化物多量
- 2 褐灰色粘土 (10YR4/1) 粘性強 しまり強  
緑灰色粘土ブロック多量

SD8106・SE9052

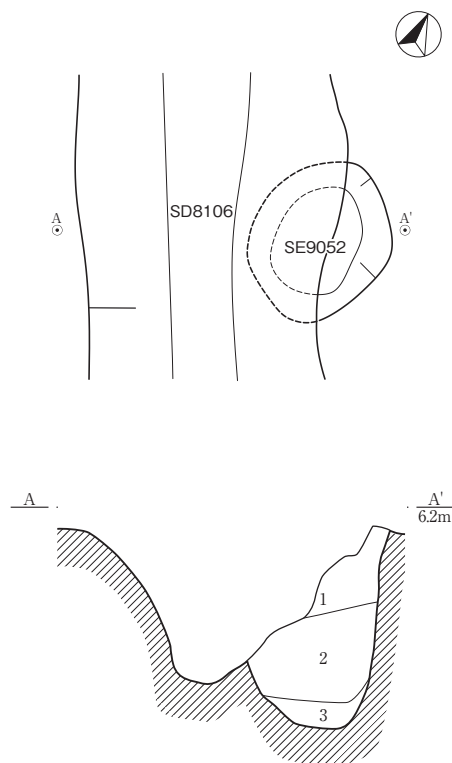

SE9052

- 1 黒褐色土 (10YR3/1) 粘性有 しまり有
- 2 黒褐色土 (10YR3/2) 粘性有 しまり有
- 3 黒色土 (10YR3/1) 粘性有 しまり有  
灰色粘土ブロック含有

SK4651・SD4652・P4705

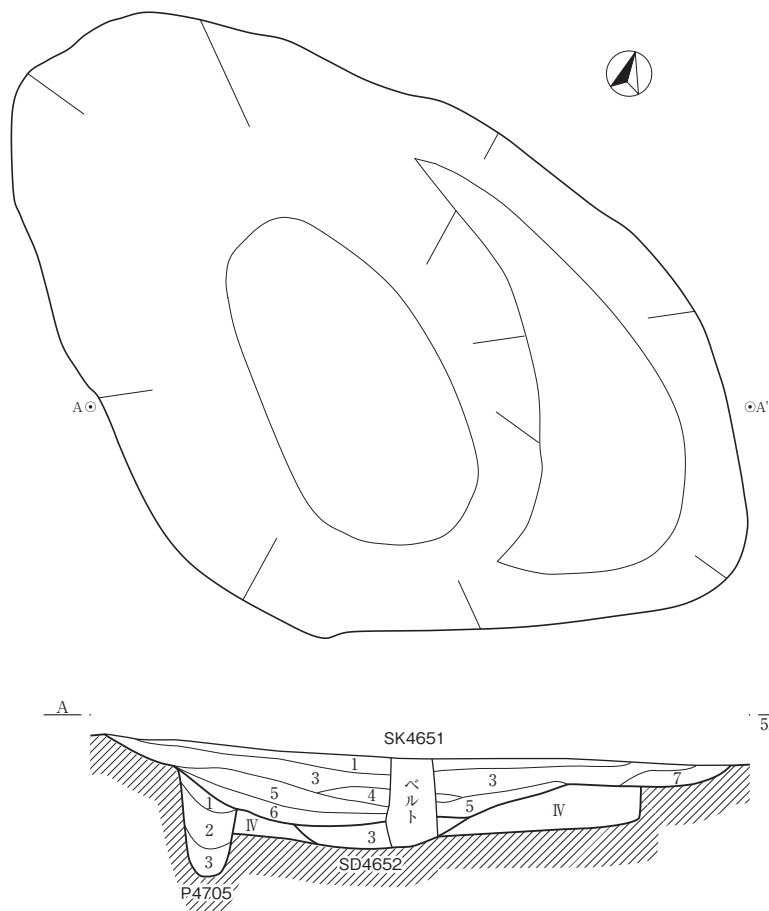

SK4651

- 1 黒褐色粘土 (10YR3/1)  
粘性強 しまり強  
灰色粘土ブロック多量
- 2 黒褐色粘土 (10YR3/1)  
粘性やや強 しまりやや強
- 3 黒褐色粘土 (10YR3/1)  
粘性やや強 しまりやや強  
炭化物含有灰色粘土ブロック多量
- 4 黒褐色粘土 (10YR3/1)  
粘性やや強 しまりやや強
- 5 黒褐色粘土 (10YR3/1)  
粘性やや強 しまりやや強  
炭化物多量 灰色粘土ブロック多量  
灰色砂少量
- 6 灰色粘土 (5Y4/1)  
粘性やや強 しまりやや強  
黒色粘土ブロック多量
- 7 黒色粘土 (10YR2/1)  
粘性やや強 しまりやや強  
黒色粘土ブロック多量 炭化物多量

P4705

- 1 灰白色粘土 (10YR7/1)  
粘性強 しまりやや強  
炭化物含有
- 2 褐灰色粘土 (10YR6/1)  
粘性強 しまりやや強
- 3 褐灰色粘土 (10YR5/1)  
粘性強 しまりやや強

SD4652

- 3 黒褐色粘土 (10YR3/1)  
粘性やや強 しまり強  
灰色粘土ブロック少量

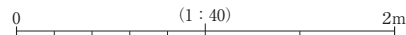

SK4673

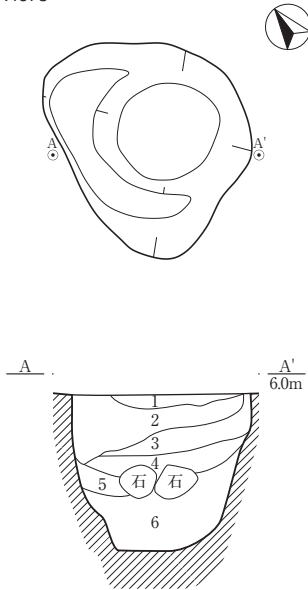

SK4673

- 1 灰色粘土 (10Y5/1) 粘性やや強 しまり強
- 2 灰色粘土 (N7/0) 粘性強 しまりやや強  
炭化物多量
- 3 灰色粘土 (7.5YR6/1) 粘性強 しまりやや強
- 4 灰色粘土 (10Y5/1) 粘性強 しまりやや強  
炭化物少量
- 5 灰色粘土 (10Y4/1) 粘性強 しまりやや強  
炭化物多量 焼土含有
- 6 黄灰色粘土 (2.5Y5/1) 粘性強 しまりやや強  
炭化物多量 焼土含有

SK4712

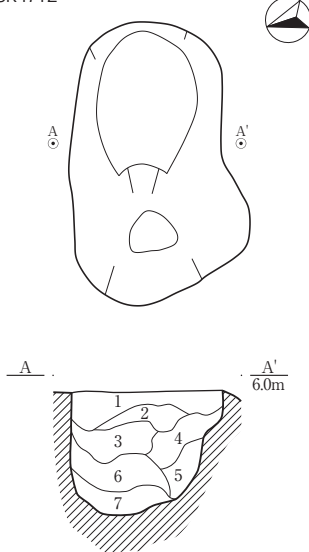

SK4712

- 1 黒褐色粘土 (10YR3/1) 粘性強 しまり強  
暗灰色粘土ブロック・灰色シルト少量
- 2 灰色粘土 (5Y4/1) 粘性やや強 しまり強  
灰色シルト少量
- 3 黒褐色粘土 (10YR3/1) 粘性強 しまりやや強  
灰色粘土ブロック多量
- 4 灰色粘土 (5Y4/1) 粘性強 しまり強  
黒褐色粘土ブロック含有
- 5 灰色粘土 (5Y4/1) 粘性強 しまり強
- 6 黒褐色粘土 (10YR3/1) 粘性強 しまりやや弱
- 7 黒褐色粘土 (10YR3/1) 粘性強 しまりやや弱  
灰色シルトブロック含有

SK4903

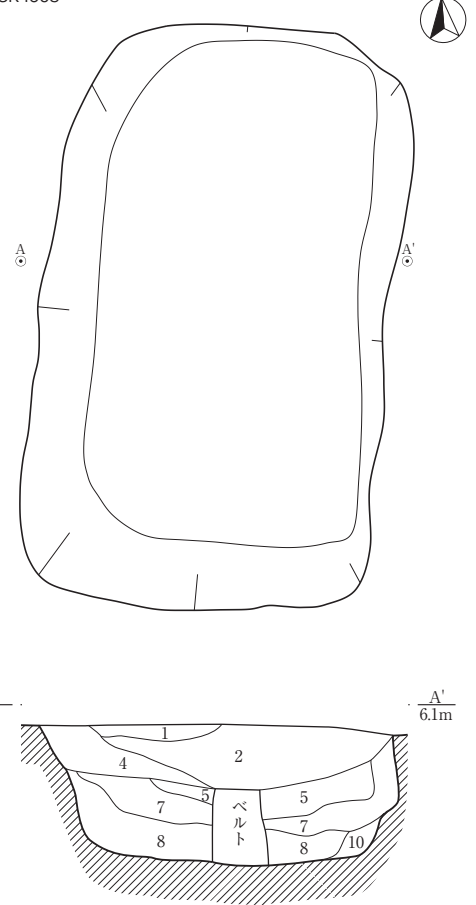

SK4903

- 1 緑灰色シルト (10GY6/1) 粘性強 しまり強  
明黄褐色粘土ブロック少量
- 2 灰色シルト (10Y5/1) 粘性やや強 しまり有  
明黄褐色粘土ブロック少量
- 3 灰白色シルト (10YR7/1) 粘性強 しまり有
- 4 明オリーブ灰色シルト (2.5GY7/1) 粘性有 しまり有  
灰色シルトブロック含有
- 5 灰色粘土 (7.5Y6/1) 粘性強 しまり弱  
明黄褐色粘土ブロック少量
- 6 灰色粘土 (7.5Y7/1) 粘性強 しまり有  
黒褐色粘土ブロック含有
- 7 灰色シルト (10Y6/1) 粘性やや強 しまり有  
明黄褐色粘土ブロック含有
- 8 灰色粘土 (10Y4/1) 粘性強 しまり弱  
明黄褐色粘土ブロック含有
- 9 灰色粘土 (5Y5/1) 粘性強 しまり弱  
炭化物含有 明黄褐色粘土ブロック含有
- 10 オリーブ灰色粘土 (5GY6/1) 粘性強 しまり弱  
炭化物含有 明黄褐色粘土ブロック含有

SK4793

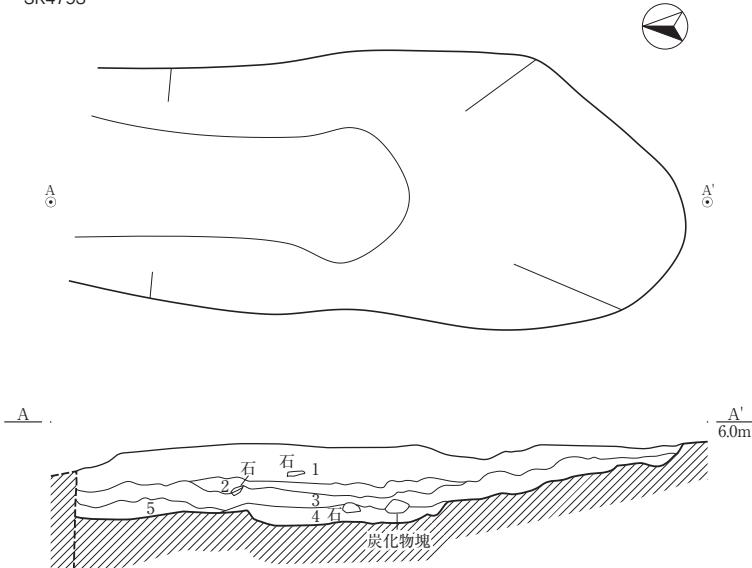

SK4793

- 1 灰色シルト (5Y5/1) 粘性弱 しまり強  
炭化物粒多量
- 2 灰色粘質シルト (5Y4/1) 粘性強 しまり強  
明黄褐色粘土粒多量
- 3 褐灰色粘質シルト (10YR5/1) 粘性強 しまり強  
黒色粘土ブロック・明黄褐色粘土粒多量
- 4 褐灰色粘質シルト (10YR4/1) 粘性強 しまり強  
明黄褐色粘土ブロック多量
- 5 褐灰色粘質シルト (10YR4/1) 粘性強 しまり強  
明黄褐色粘土ブロック多量

SK4866

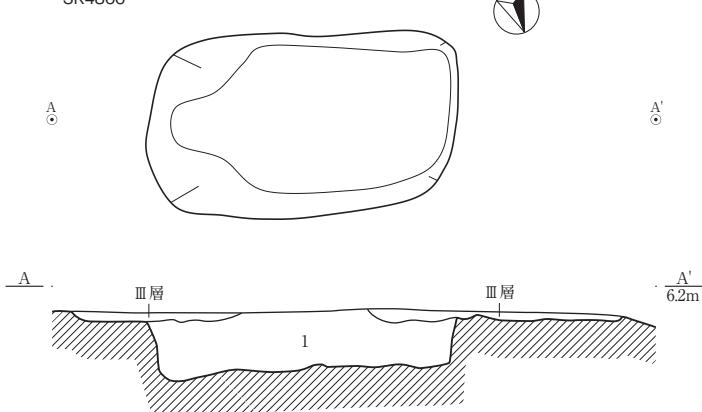

SK4866

- 1 オリーブ灰色粘土 (2.5GY5/1) 粘性強 しまり強  
オリーブ黒色粘土ブロックを斑状に含有

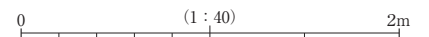

SK4935

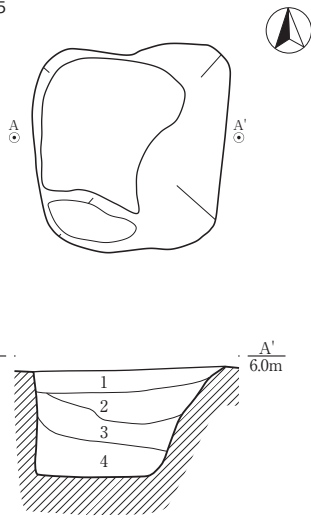

SK5079

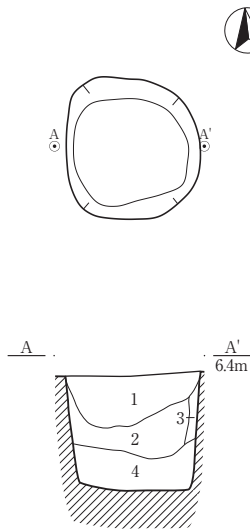

SK5328

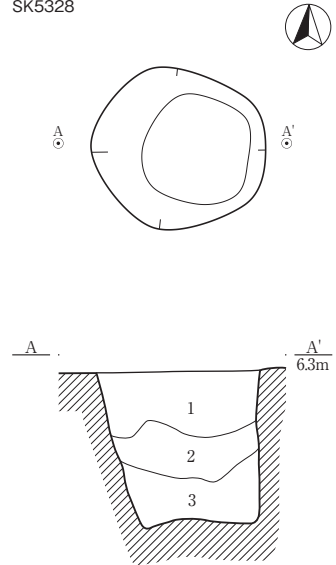

SK4935

- 1 灰色粘土 (5Y4/1) 粘性やや強 しまり強  
黒褐色粘土ブロックを微量含む
- 2 灰色粘土 (5Y4/1) 粘性やや強 しまり強  
黒褐色粘土ブロックを極微量含む
- 3 黒褐色粘土 (10YR3/1) 粘性やや強  
しまりやや強 灰色粘土ブロック多量  
暗灰色粘土ブロックを微量含む
- 4 灰色粘土 (5Y4/1) 粘性強 しまりやや強  
黒褐色粘土ブロックを極微量含む

SK5079

- 1 黒褐色砂 (10YR3/2) 粘性弱 しまり有  
炭化物粒多量 青灰色粘土ブロック少量
- 2 黒褐色シルト (10YR3/2) 粘性弱 しまり有  
灰色粘土ブロック多量
- 3 褐灰色シルト (10YR4/1) 粘性有 しまり有  
灰白色粘土粒多量
- 4 褐灰色粘質シルト (10YR5/1) 粘性強 しまり強  
炭化物粒多量 青灰色粘土ブロック多量

SK5328

- 1 灰色シルト (10Y4/1) 粘性弱 しまり弱  
明黄褐色粘土ブロック斑状に少量 褐鉄鉱含有
- 2 灰色シルト (10Y4/1) 粘性弱 しまり弱  
地山ブロック少量 酸化鉄褐鉄鉱含有
- 3 灰色シルト (10Y4/1) 粘性弱 しまり弱  
炭化物粒含有 明黄褐色粘土ブロック少量

SK5056・SK5347

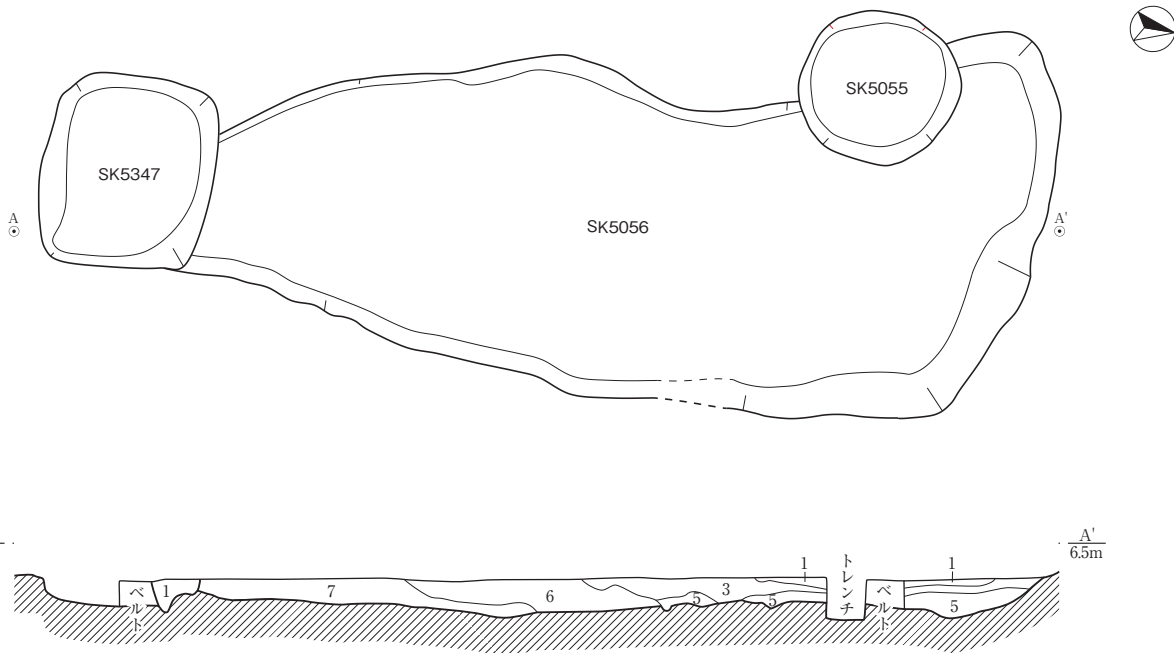

SK5056

- 1 黒褐色粘土 (10YR3/1) 粘性やや強 しまりやや強  
炭化物多量  
灰色粘土ブロック多量
- 2 黒褐色粘土 (10YR3/1) 粘性やや強 しまりやや強  
灰色粘土ブロック多量
- 3 褐色粘土 (10YR4/4) 粘性やや強 しまりやや強
- 4 暗褐色粘土 (10YR3/3) 粘性やや強 しまりやや強
- 5 黒褐色粘土 (10YR3/1) 粘性やや強 しまりやや強  
灰色シルトブロック・灰色粘土ブロック少量
- 6 灰色粘土 (5Y4/1) 粘性やや強 しまりやや強
- 7 灰色粘土 (6Y4/1) 粘性やや強 しまりやや弱

SK5347

- 1 黒褐色粘土 (10YR3/1) 粘性やや強 しまりやや強  
灰色シルトブロック多量 灰色粘土ブロック少量

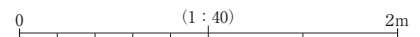

SK5189

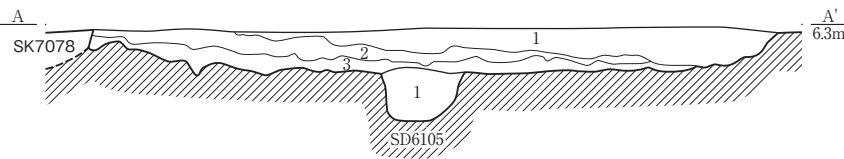
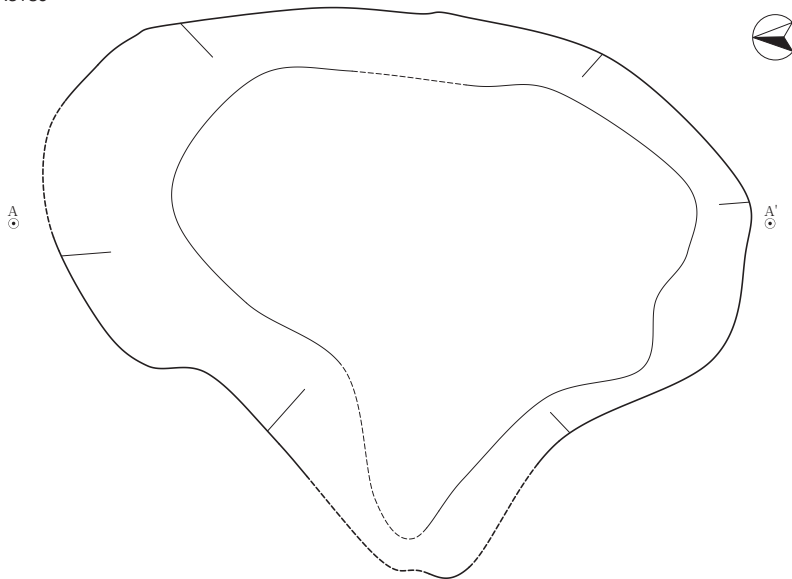

SK5189

- 1 褐灰色粘土 (10YR4/1) 粘性強 しまり強  
炭化物少量 砂含有
- 2 黒褐色粘土 (2.5Y3/1) 粘性強 しまりやや強  
炭化物多量 灰色粘土ブロック少量
- 3 黄灰色粘土 (2.5Y4/1) 粘性強 しまりやや強  
炭化物少量

SD6105

- 1 灰色粘土 (5Y4/1) 粘性強 しまりやや弱  
明黄褐色粘土粒多量

SK5190

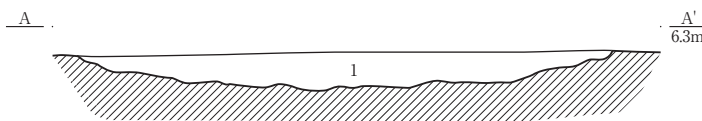
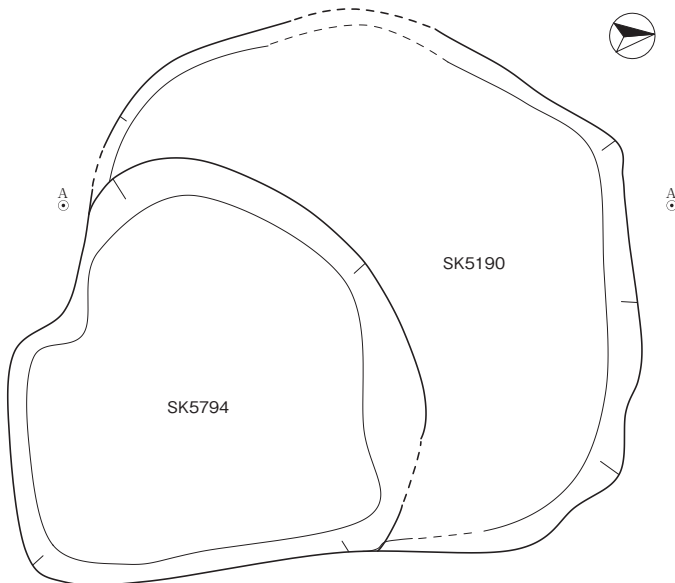

SK5190

- 1 灰色砂質シルト (5Y5/1) 粘性弱 しまりやや強  
炭化物粒多量 灰白色粘土粒多量

SK5564・P5565

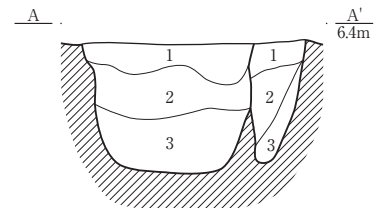
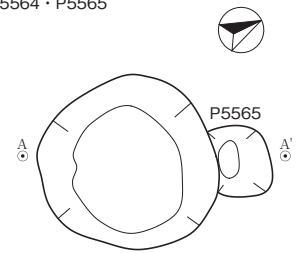

SK5564

- 1 灰黄褐色シルト (10YR4/2) 粘性やや強 しまり強  
炭化物多量 灰色シルトブロック・灰色粘土ブロック少量
- 2 灰色粘土 (5Y4/1) 粘性やや強 しまりやや強  
黒褐色粘土ブロック少量
- 3 灰色粘土 (5Y4/1) 粘性やや強 しまりやや強

P5565

- 1 灰色粘土 (5Y4/1) 粘性やや強 しまりやや強  
灰黄褐色粘土ブロック・灰色シルト少量
- 2 黒褐色シルト (10YR3/1) 粘性強 しまりやや強  
灰色粘土ブロック多量
- 3 灰色粘土 (5Y4/1) 粘性やや強 しまりやや弱

SK5730

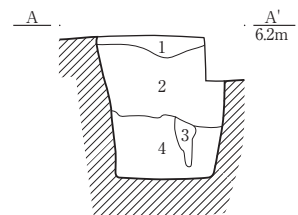
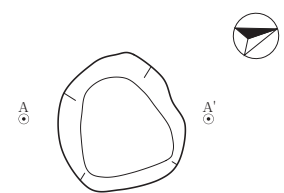

SK5730

- 1 黒褐色シルト (7.5YR3/2) 粘性有 しまり有  
明青灰色シルトブロック少量
- 2 黒褐色シルト (7.5YR3/1) 粘性有 しまり有  
明青灰色シルトブロック多量
- 3 黒褐色シルト (7.5YR3/1) 粘性有 しまり有
- 4 青灰色シルト (10BY6/1) 粘性やや弱  
しまりやや弱



SK5804・SK5816

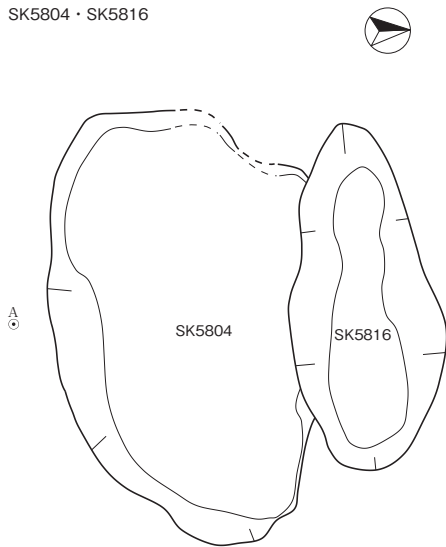

SK5807

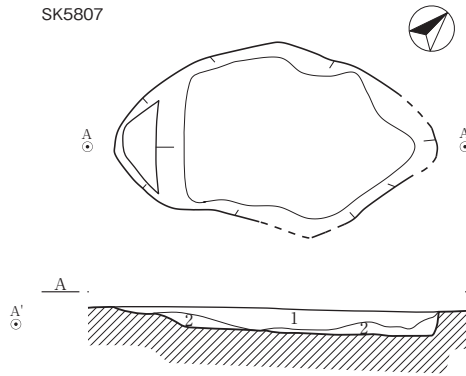

SK5807

- 1 灰色シルト(10Y4/1) 粘性弱 しまり弱
- 2 灰色シルト(5Y4/1) 粘性有 しまり有  
灰白色粘土粒少量

SK5810

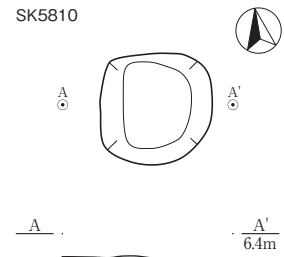

SK5810

- 1 褐灰色シルト(10YR5/1) 粘性やや弱 しまりやや弱  
灰白色土ブロック多量
- 2 灰色シルト(5Y4/1) 粘性やや強 しまりやや強
- 3 灰色シルト(5Y5/1) 粘性有 しまり有
- 4 灰色シルト(5Y4/1) 粘性有 しまり有  
灰白色粘土ブロック多量
- 5 灰色シルト(5Y4/1) 粘性強 しまり強

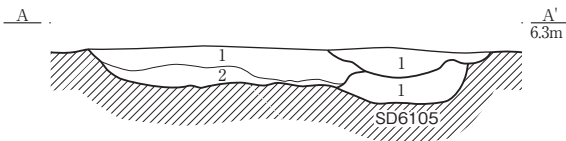

SK5804

- 1 灰色シルト(5Y5/1) 粘性やや強 しまりやや強  
炭化物粒・灰白色粘土粒多量
- 2 灰オリーブ色シルト(5Y5/2) 粘性強 しまり強  
灰白色粘土ブロック多量

SK5816

- 1 灰色シルト(5Y5/1) 粘性強 しまり強  
灰白色粘土ブロック多量 褐鉄鉱多量

SD6105

- 1 灰色粘土(5Y4/1) 粘性強 しまりやや明黄褐色粘土粒多量

SK5993

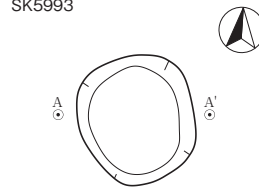

SK5993

- 1 黒褐色シルト(10YR3/2) 粘性強 しまり強  
明黄褐色シルトブロック含有
- 2 灰黄褐色シルト(10YR5/2) 粘性強 しまり強  
黒褐色シルトブロック含有

SK6178

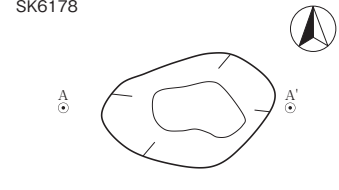

SK6178

- 1 灰黄色シルト(2.5Y6/2) 粘性有 しまり有
- 2 褐灰色シルト(10YR5/1) 粘性有 しまり有  
明青灰色シルトブロック多量
- 3 黒褐色シルト(7.5YR3/1) 粘性有 しまり有

SK5854

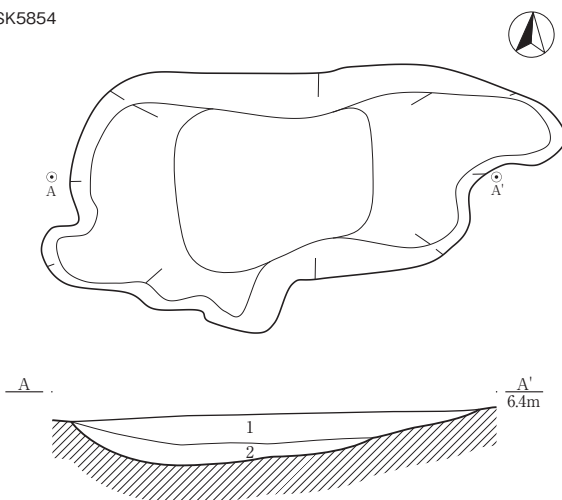

SK5854

- 1 灰色シルト(10Y4/1) 粘性有 しまり有  
炭化物少量 地山ブロック少量
- 2 灰色シルト(10Y5/1) 粘性強しまりやや弱  
明黄褐色粘土ブロック多量

SK6471・P6472

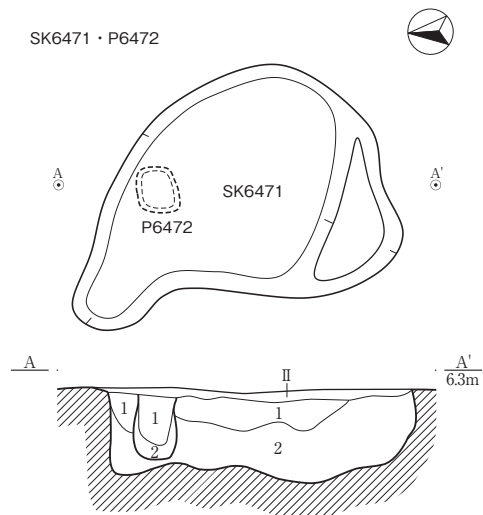

SK6471

- 1 灰色粘土(5Y4/1) 粘性強 しまり強  
明黄褐色粘土ブロック少量
- 2 灰色粘土(5Y4/1) 粘性強 しまり強  
砂・明黄褐色粘土ブロック多量

P6472

- 1 灰色粘土(5Y4/1) 粘性強 しまり強  
明黄褐色粘土ブロック斑状に含有
- 2 灰色粘土(5Y4/1) 粘性強 しまり強  
明黄褐色粘土ブロック多量

SK6555・SE6301・SK6554

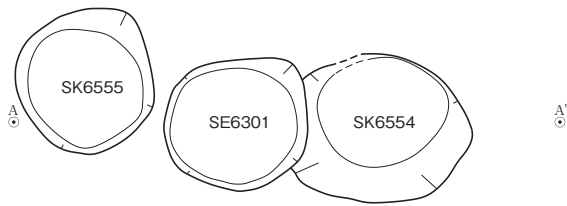

SK6771・SE6708

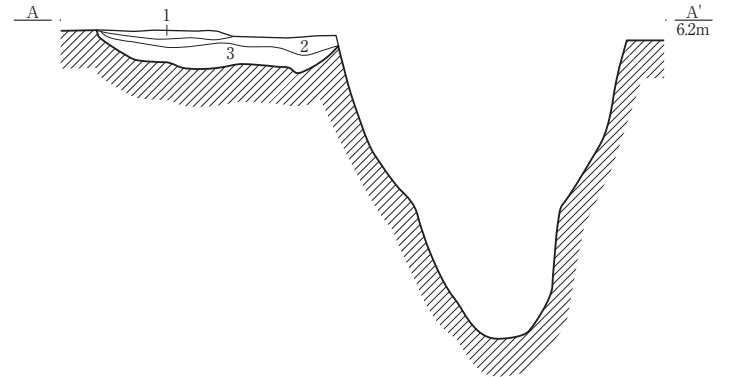
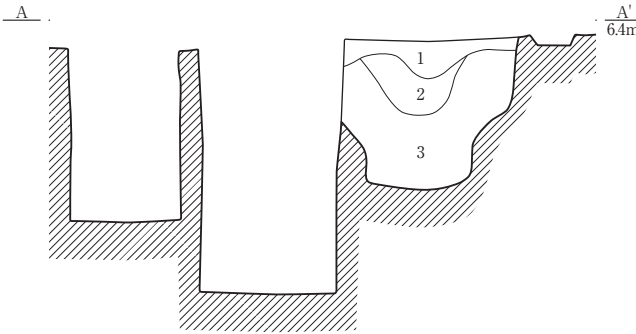
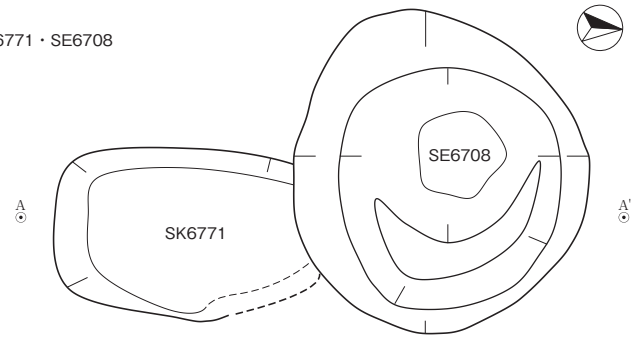

SK6554

- 1 灰色シルト(10Y6/1) 粘性有 しまり有 炭化物含有  
明黄褐色粘土ブロック多量
- 2 灰色粘土(7.5Y4/1) 粘性強 しまり有 炭化物含有
- 3 灰色粘土(10Y4/1) 粘性強 しまりやや弱 炭化物含有  
明黄褐色粘土ブロック多量

SK6771

- 1 にぶい黄褐色シルト(10YR4/3) 粘性強 しまり強  
炭化物粒多量 明黄褐色粘土粒少量
- 2 灰色粘土(5Y4/1) 粘性やや強 しまり有  
炭化物粒多量 明黄褐色粘土粒少量
- 3 灰色粘土(5Y5/1) 粘性やや強 しまり有  
炭化物粒多量 明黄褐色粘土ブロック少量

SK6931

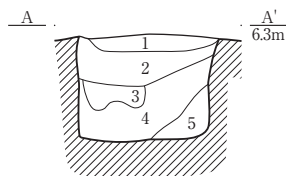
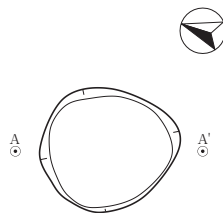

SK6931

- 1 暗褐色粘土(10YR3/3) 粘性やや弱 しまり強  
炭化物少量  
灰色粘土ブロック少量
- 2 黒褐色粘土(10YR3/1) 粘性やや強 しまりやや強  
灰色粘土ブロック多量
- 3 黒褐色粘土(10YR3/1) 粘性強 しまりやや強
- 4 灰色粘土(5Y4/1) 粘性やや強 しまりやや強  
黒褐色粘土ブロック少量
- 5 黒褐色粘土(10YR3/1) 粘性強 しまり強  
炭化物少量

SK7368

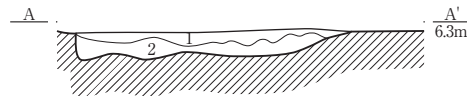
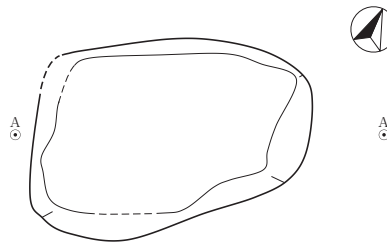

SK7368

- 1 黒褐色粘土(10YR3/1) 粘性やや弱 しまりやや強  
炭化物含有
- 2 黒褐色粘土(10YR3/1) 粘性やや弱 しまりやや強  
地山ブロック多量

SK7433

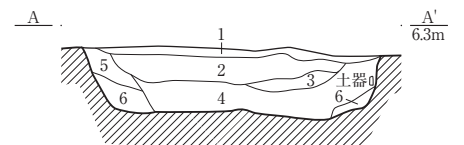
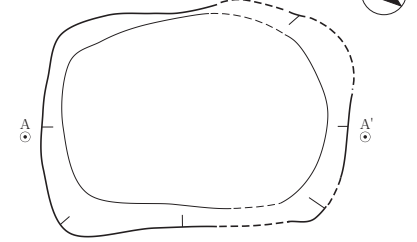

SK7433

- 1 黒褐色粘土(10YR3/1) 粘性やや強 しまり強  
黒色粘土ブロック多量 灰色粘土ブロック少量
- 2 黒褐色粘土(10YR3/1) 粘性やや強 しまりやや強
- 3 黒褐色粘土(10YR3/1) 粘性強 しまりやや強  
灰色粘土ブロック多量
- 4 黒褐色粘土(10YR3/1) 粘性強 しまりやや強
- 5 黒褐色粘土(10YR3/1) 粘性やや強 しまり強  
径5mmの炭化物を微量含む 灰色粘土ブロック多量
- 6 黒褐色粘土(10YR3/1) 粘性強 しまりやや強  
灰色粘土ブロック多量

SK8070・SD8307

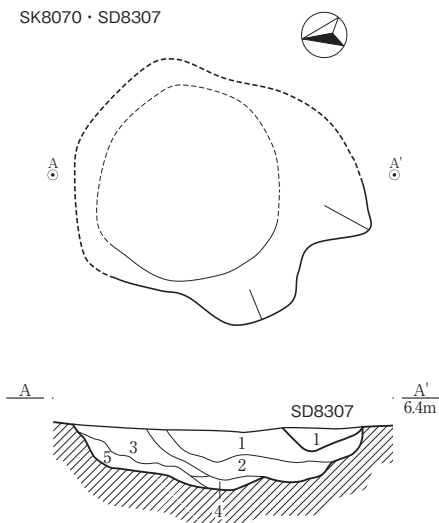

SK8070

- 1 青灰色粘土 (5B6/1) 粘性強 しまり強  
黒褐色粘土ブロック少量
- 2 褐灰色粘土 (10YR6/1) 粘性強 しまり強  
炭化物含有 黒褐色粘土ブロック含有
- 3 青灰色粘土 (5B6/1) 粘性強 しまり強
- 4 褐灰色粘土 (10YR6/1) 粘性強 しまり強  
炭化物含有
- 5 青灰色粘土 (5B6/1) 粘性強 しまり強  
黒褐色粘土ブロック含有

SD8307

- 1 黒褐色粘土 (10YR3/1) 粘性やや強 しまり強  
灰色粘土ブロック・灰色シルトブロック少量

SK8152

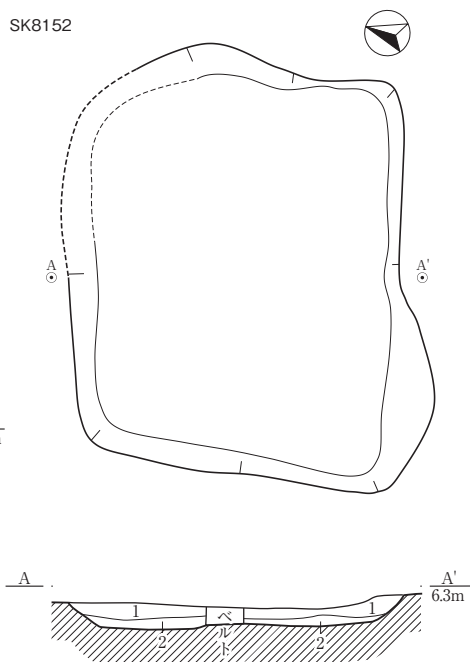

SK8152

- 1 黒色シルト (10YR2/1) 粘性やや弱 しまり強
- 2 黒褐色シルト (10YR3/1) 粘性やや強 しまり弱  
明黄褐色粘土ブロック含有

SK8375

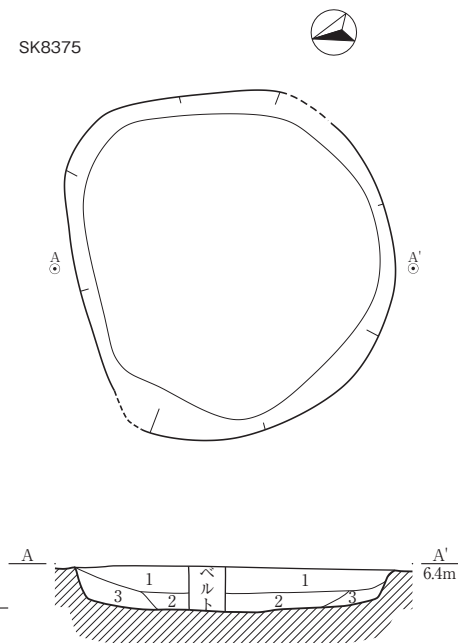

SK8375

- 1 褐灰色シルト (10YR6/1) 粘性やや強 しまりやや弱  
明黄褐色粘土ブロック少量
- 2 褐灰色粘土 (10YR5/1) 粘性強 しまりやや弱
- 3 褐灰色粘土 (10Y4/1) 粘性強 しまり有  
明黄褐色粘土ブロック多量

SK8468

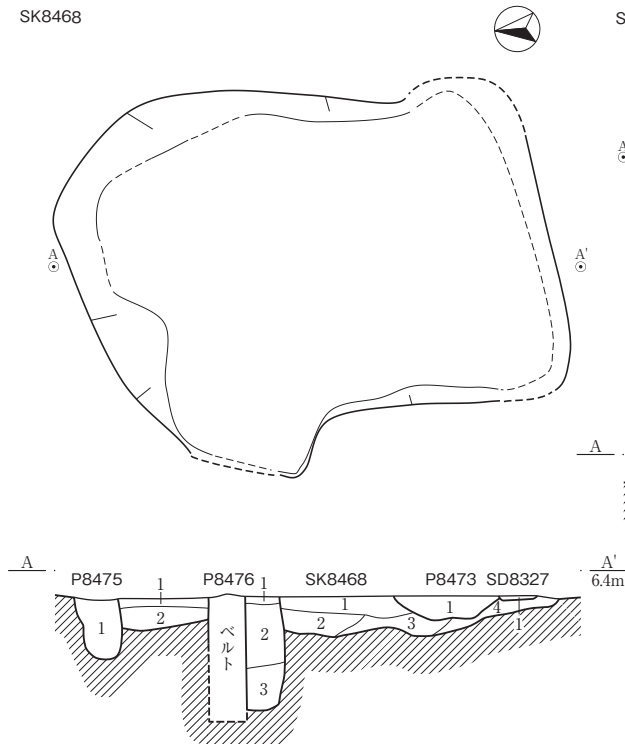

SK8468

- 1 灰色粘土 (10Y6/1) 粘性強 しまり有  
明黄褐色粘土ブロック多量
- 2 褐灰色粘土 (10YR4/1) 粘性強 しまり有
- 3 灰色粘土 (5Y4/1) 粘性強 しまり有  
明黄褐色粘土ブロック少量
- 4 灰色粘土 (5Y5/1) 粘性強 しまり有  
明黄褐色粘土ブロック少量

P8475

- 1 黄灰色粘土 (2.5Y4/1) 粘性強 しまり強  
明黄褐色粘土ブロック含有

SK8654

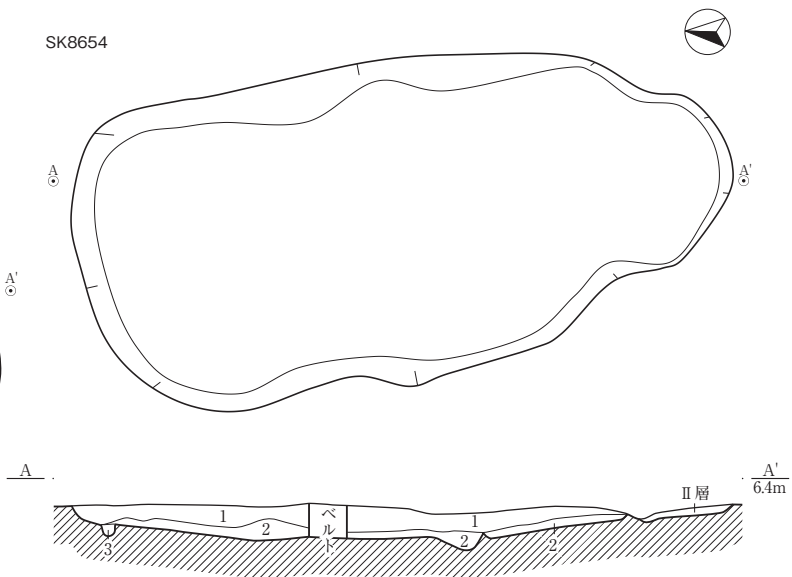

SK8654

- 1 灰色シルト (10Y4/1) 粘性やや弱 しまり強
- 2 黒褐色粘土 (10YR3/1) 粘性やや強 しまりやや強  
灰色粘土ブロック少量
- 3 黒褐色粘土 (10YR3/1) 粘性強 しまりやや弱

P8476

P8476

- 1 褐灰色粘土 (10YR4/1) 粘性強 しまり有  
明黄褐色粘土ブロック多量
- 2 褐灰色粘土 (10YR5/1) 粘性強 しまり有  
明黄褐色粘土ブロック多量
- 3 黒褐色粘土 (10YR3/1) 粘性強 しまり有  
明黄褐色粘土ブロック多量

P8473

- 1 褐灰色粘土 (7.5YR6/1) 粘性強 しまり有  
褐色粘土ブロック含有

SD8327

- 1 灰色粘土 (5Y6/1) 粘性強 しまり有

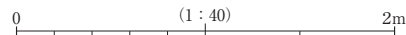

SK8705

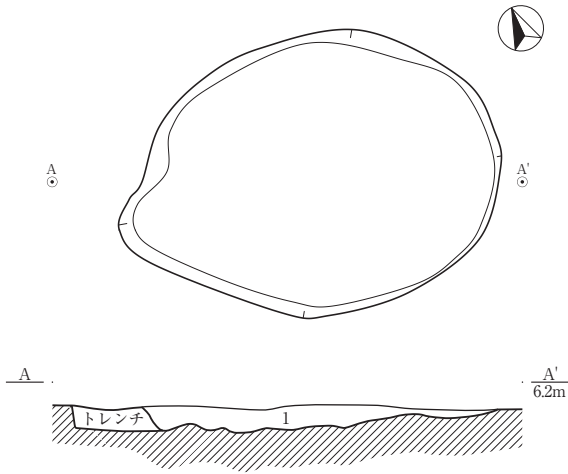

SK8705

- 1 褐灰色シルト (10YR5/1) 粘性有 しまり有  
緑灰色シルトブロック少量

SK8756

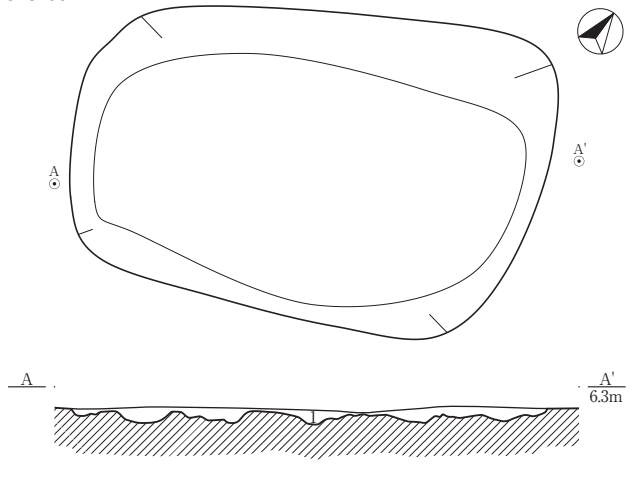

SK8756

- 1 灰色粘質土 (6Y4/1) 粘性やや有 しまり強 明黄褐色粘土  
ブロック含有

SK8935

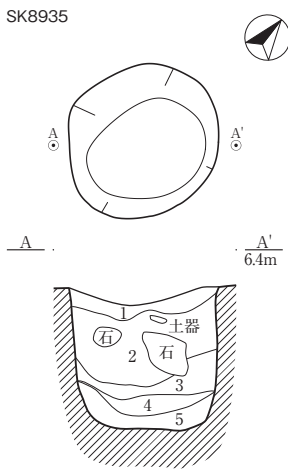

SK8935

- 1 褐灰色粘土 (10YR4/1) 粘性強 しまり強  
炭化物少量
- 2 褐灰色粘土 (10YR4/1) 粘性強 しまり強  
炭化物多量 青灰色粘土ブロック多量
- 3 黒褐色粘土 (10YR3/1) 粘性強 しまり強  
径3~5mmの化物多量 青灰色粘土ブロック少量
- 4 黒色粘土 (10YR2/1) 粘性強 しまり強  
未分解腐植物多量
- 5 褐灰色粘土 (10YR4/1) 粘性強 しまり強  
未分解腐植物少量

SK9083

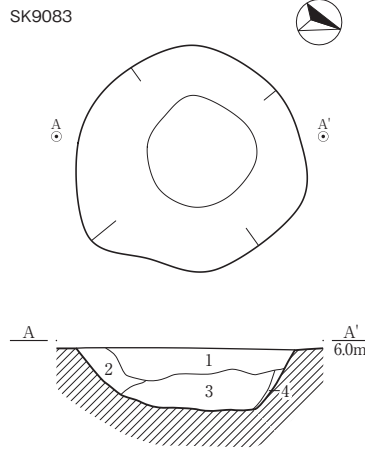

SK9083

- 1 黒褐色シルト (7.5YR3/2) 粘性有 しまり有  
明青灰色シルトブロック少量
- 2 黒褐色シルト (7.5YR3/1) 粘性有 しまり有  
明青灰色シルトブロック多量
- 3 黒褐色シルト (7.5YR3/1) 粘性有 しまり有
- 4 青灰色シルト質土 (10BG6/1) 粘性やや弱  
しまりやや弱

SK9084

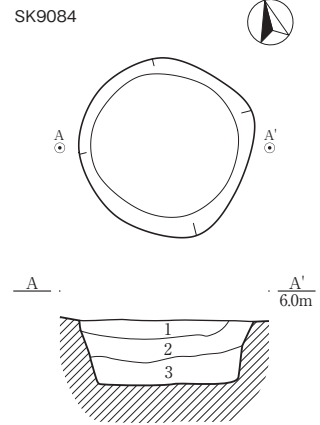

SK9084

- 1 黄灰色シルト (2.5Y6/1) 粘性有 しまり有
- 2 褐灰色シルト (10YR5/1) 粘性有 しまり有
- 3 褐灰色シルト (10YR4/1) 粘性有 しまり有

SK9010

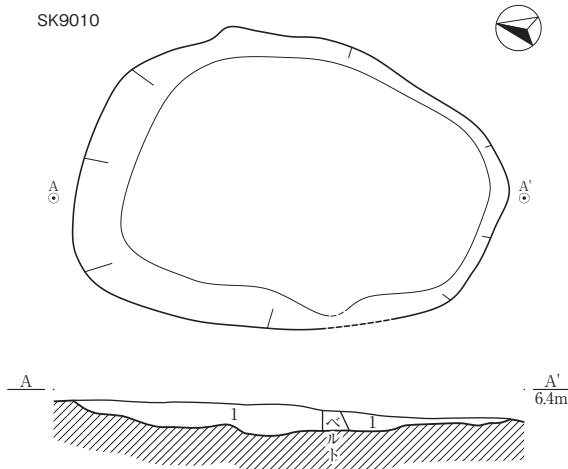

SK9010

- 1 黒褐色粘土 (10YR1.7/1) 粘性やや強 しまり強

SK9091

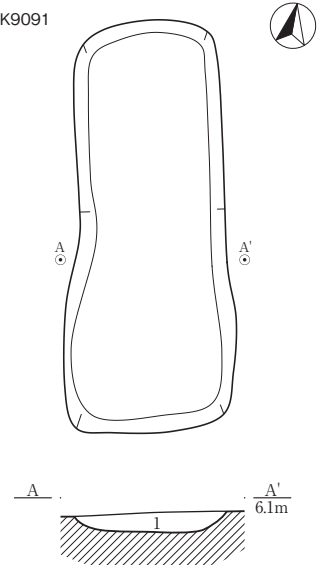

SK9091

- 1 黒褐色粘土 (10YR3/1) 粘性やや弱 しまりやや強  
黄褐色粘土ブロック少量

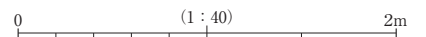

SK8000・SD6308

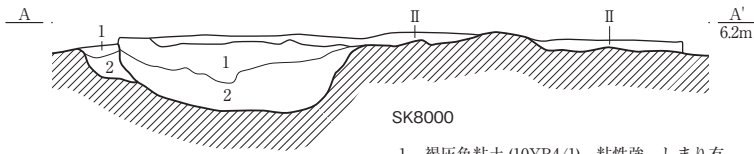
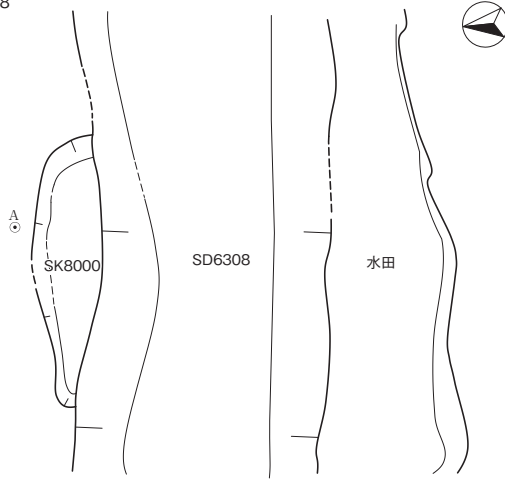

- SK8000
- 1 褐灰色粘土 (10YR4/1) 粘性強 しまり有
  - 2 褐灰色粘土 (10YR4/1) 粘性有 しまり有

SK8809

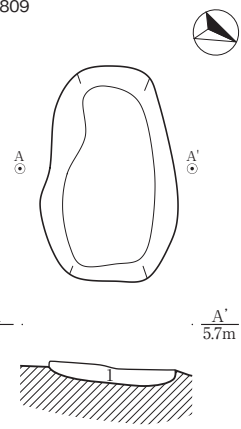

SK8809

- 1 黒色シルト (10YR1.7/1) 粘性弱 しまりやや強  
炭化物多量 骨片含有

SD6308

- 1 黒褐色粘土 (10YR3/1) 粘性強しまり強  
灰色粘土ブロック少量
- 2 褐灰色粘土 (10YR4/1) 粘性有 しまり有

SK4607

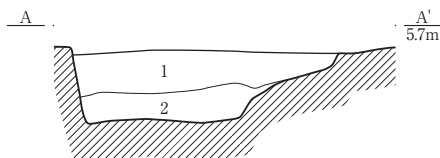
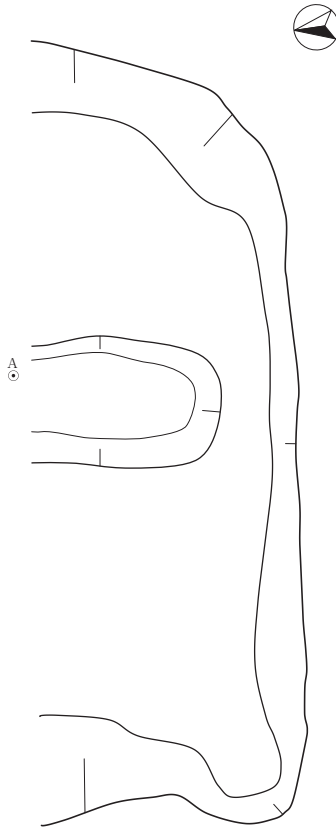

SK4607

- 1 青灰色シルト (5BG6/1) 粘性有 しまり有  
灰色シルトブロック多量
- 2 黒褐色シルト (2.5Y3/1) 粘性有 しまり有  
未分解腐植物含有

SK7109

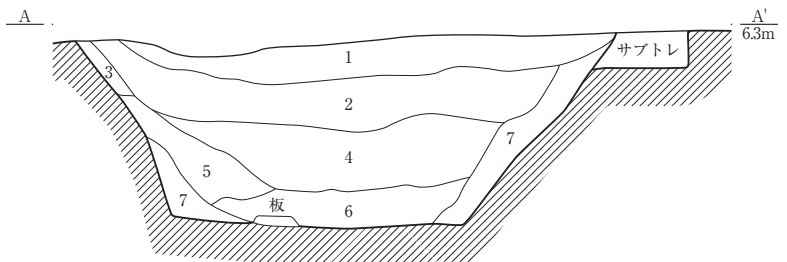
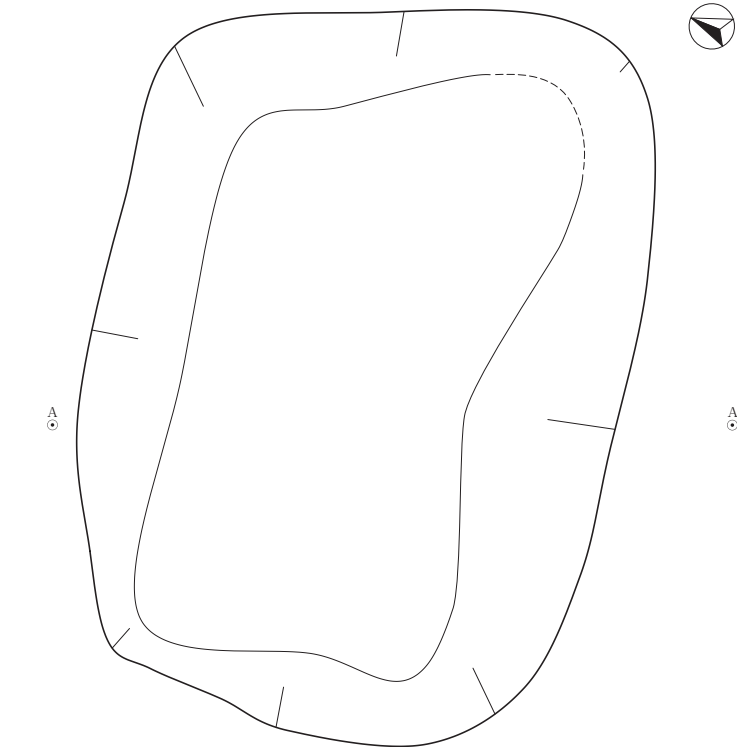

SK7109

- 1 褐灰色シルト (10YR6/1) 粘性有 しまり有
- 2 褐灰色シルト (10YR5/1) 粘性有 しまり有  
青灰色シルトブロック少量
- 3 褐灰色シルトブロック (10YR6/1)  
粘性やや弱 しまりやや弱  
褐灰色シルトブロック少量
- 4 褐灰色シルト (10YR4/1) 粘性有 しまり有

- 5 緑灰色シルト (10GY6/1) 粘性弱 しまり弱
- 6 暗褐色シルト (10YR3/3) 粘性有 しまり有  
炭化物少量 炭化木片少量
- 7 暗青灰色シルト (5BG4/1) 粘性弱 しまり弱  
灰色シルトブロック多量

0 (1:40) 2m

SK4706

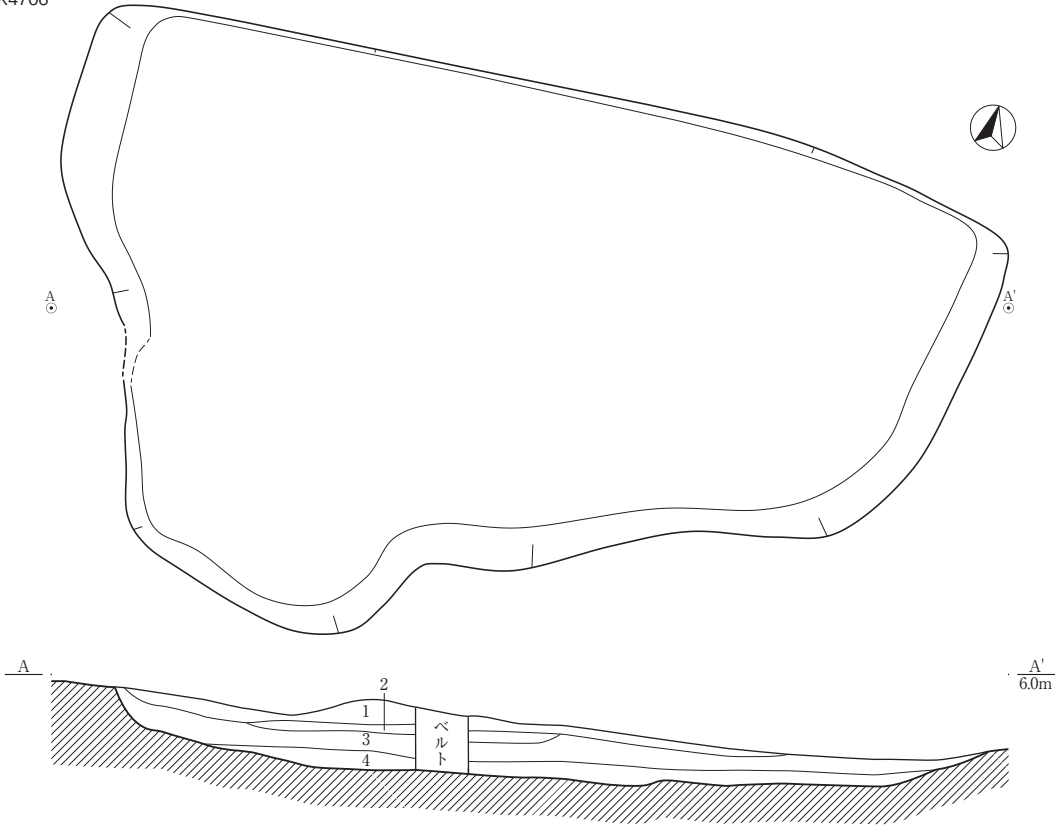

SK4706

- |  |   |   |                             |
|--|---|---|-----------------------------|
| 1 黒褐色シルト (10YR3/1) 粘性有 しまり有<br>炭化物多量 砂少量 | 2 褐灰色シルト (10YR4/1) 粘性有 しまり有<br>明黄褐色粘土ブロック含有 | 3 灰色シルト (10Y5/1) 粘性有 しまり有<br>明黄褐色粘土ブロック含有 | 4 灰色粘土 (7.5Y5/1) 粘性強 しまりやや弱 |
|--|---|---|-----------------------------|

SK5353・P5382・P5354・P5346

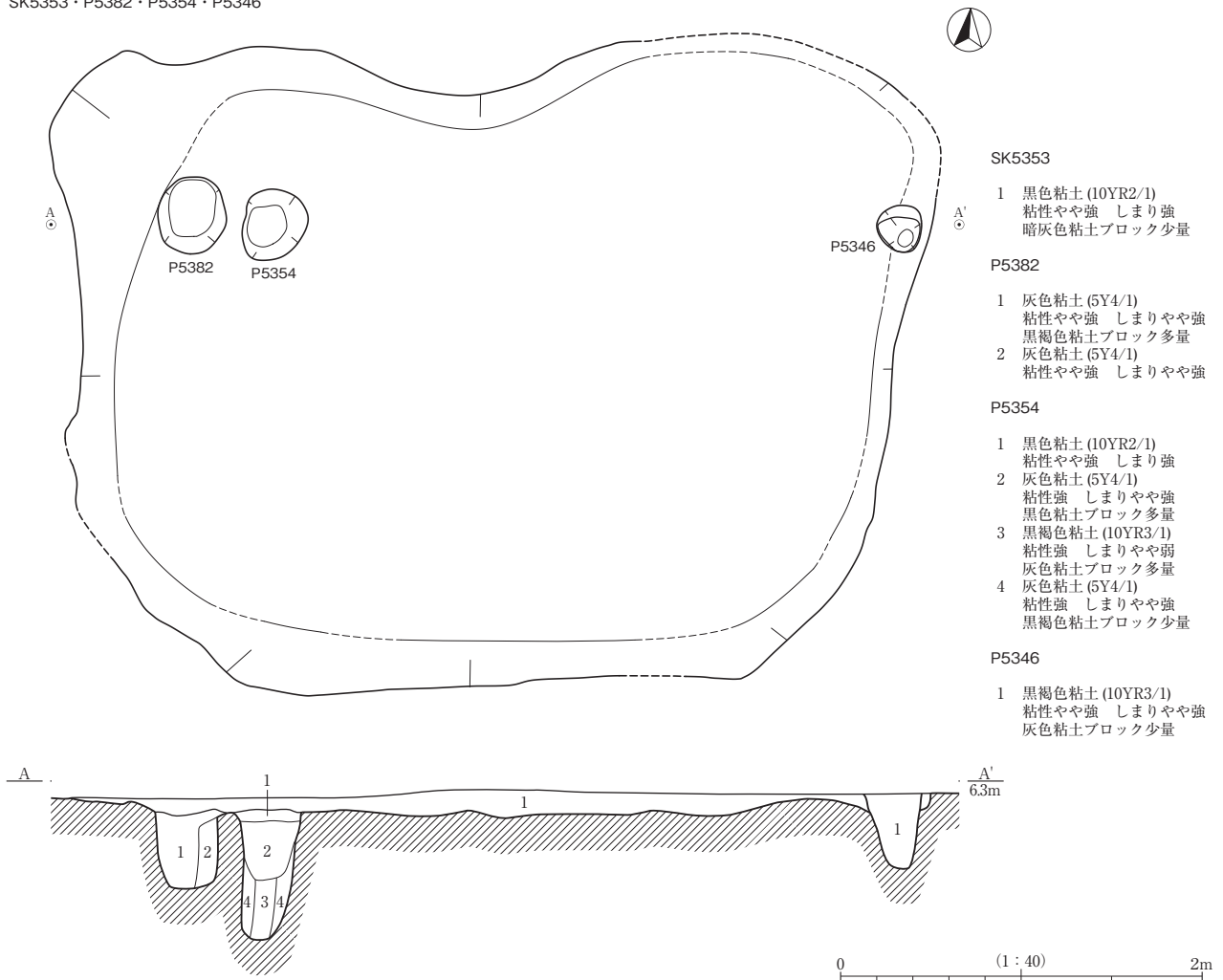

SK5353

- 1 黒色粘土 (10YR2/1)  
粘性やや強 しまり強  
暗灰色粘土ブロック少量

P5382

- 1 灰色粘土 (5Y4/1)  
粘性やや強 しまりやや強  
黒褐色粘土ブロック多量
- 2 灰色粘土 (5Y4/1)  
粘性やや強 しまりやや強

P5354

- 1 黒色粘土 (10YR2/1)  
粘性やや強 しまり強
- 2 灰色粘土 (5Y4/1)  
粘性強 しまりやや強  
黒色粘土ブロック多量
- 3 黒褐色粘土 (10YR3/1)  
粘性強 しまりやや弱  
灰色粘土ブロック多量
- 4 灰色粘土 (5Y4/1)  
粘性強 しまりやや強  
黒褐色粘土ブロック少量

P5346

- 1 黒褐色粘土 (10YR3/1)  
粘性やや強 しまりやや強  
灰色粘土ブロック少量

0 (1:40) 2m

SK7451a・b・c

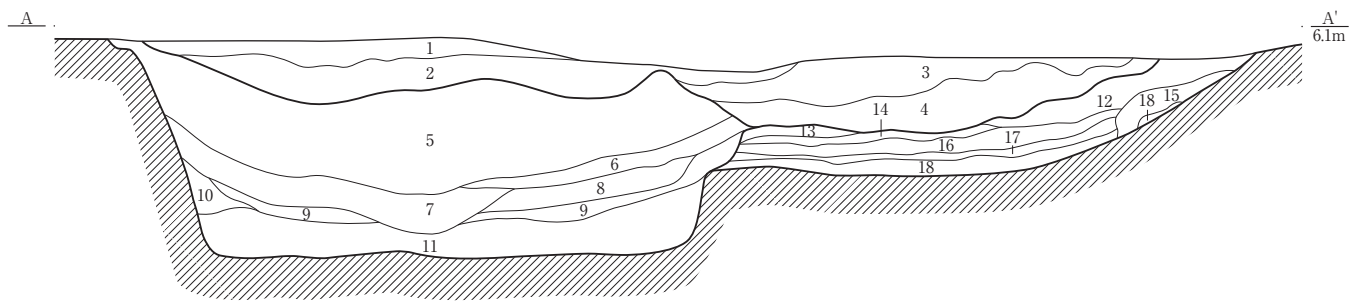
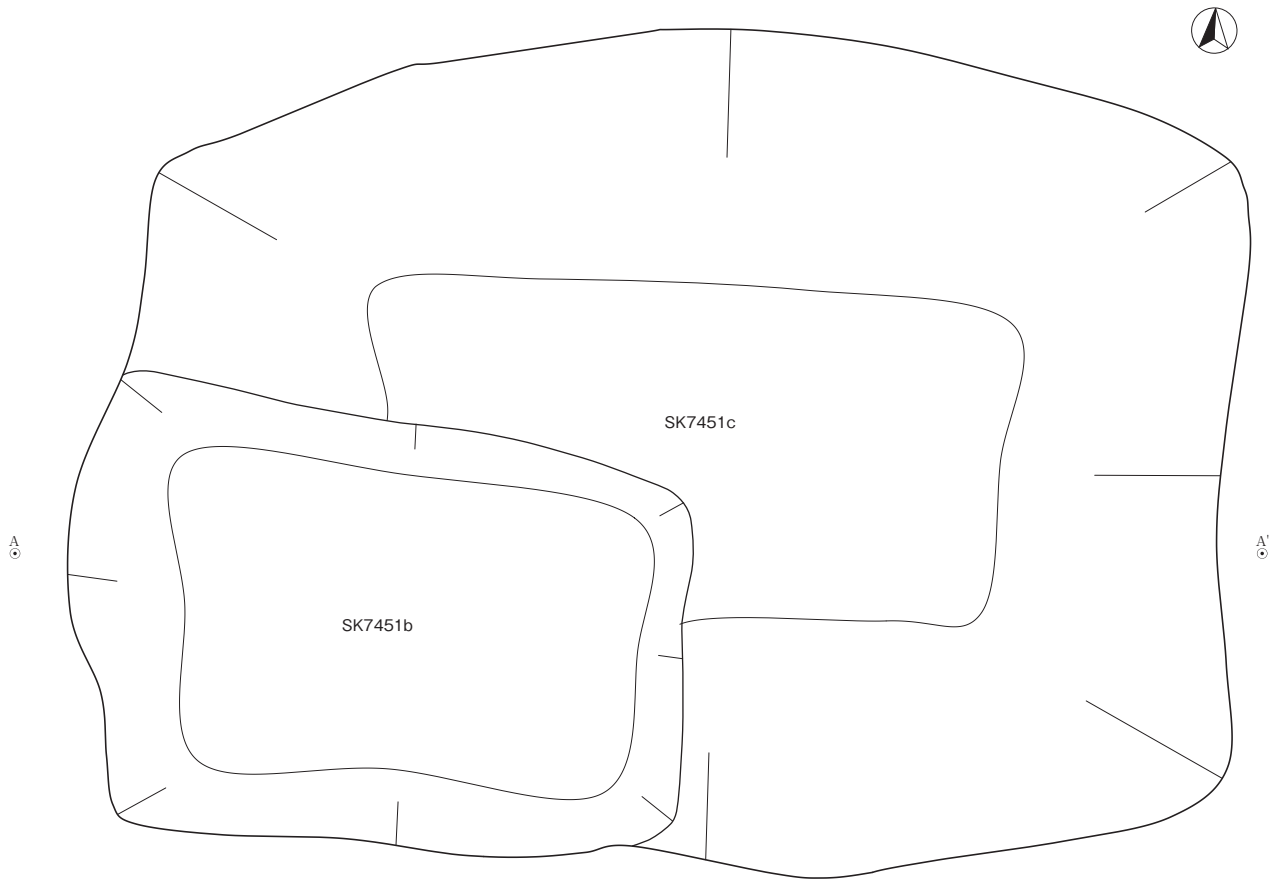

SK7451a (1～4)

- 1 褐色シルト(10YR5/1) 粘性弱 しまり有
- 2 灰色シルト(5Y6/1) 粘性強 しまり有  
灰白粘土ブロック少量
- 3 灰色シルト(5YR5/1) 粘性強 しまり有
- 4 灰色シルト(5Y5/1) 粘性強 しまり有  
炭化物粒少量

- 10 灰色シルト(5Y4/1) 粘性強 しまりやや強  
灰白色粘土ブロック多量
- 11 オリーブ黒色シルト(5Y3/1) 粘性やや強 しまりやや弱  
灰白色土ブロック少量 未分解腐植多量

- 17 灰色シルト(5Y4/1) 粘性強 しまり強  
灰白色粘土粒少量 細砂少量
- 18 灰白色シルト(5Y7/1) 粘性弱 しまり強  
灰白色粘土粒少量 細砂少量

SK7451b (5～11)

- 5 灰色シルト(5Y6/1) 粘性強 しまり有  
炭化物粒少量 灰白色粘土ブロック多量
- 6 灰色粘土(5Y5/1) 粘性強 しまり強  
灰白色粘土粒少量
- 7 灰色シルト(5Y4/1) 粘性強 しまり有  
炭化物粒少量 灰白粘土粒少量
- 8 灰色シルト(5Y5/1) 粘性やや強 しまり有  
オリーブ灰白色粘土ブロック多量
- 9 灰オリーブ色シルト(5Y4/2) 粘性強 しまりやや強

SK7451c (12～18)

- 12 灰色シルト(5Y5/1) 粘性有 しまり有  
炭化物粒少量 灰白粘土粒少量
- 13 灰色シルト(5Y7/1) 粘性有 しまり有  
炭化物粒少量 灰白色粘土ブロック少量
- 14 灰オリーブ色シルト(5Y6/2) 粘性強 しまり強
- 15 灰色粘土(5Y5/1) 粘性強 しまり有 炭化物粒少量  
灰白色粘土ブロック多量
- 16 灰色シルト(5Y4/1) 粘性弱 しまりやや弱  
細砂多量

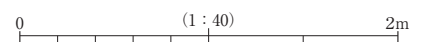



SK9154

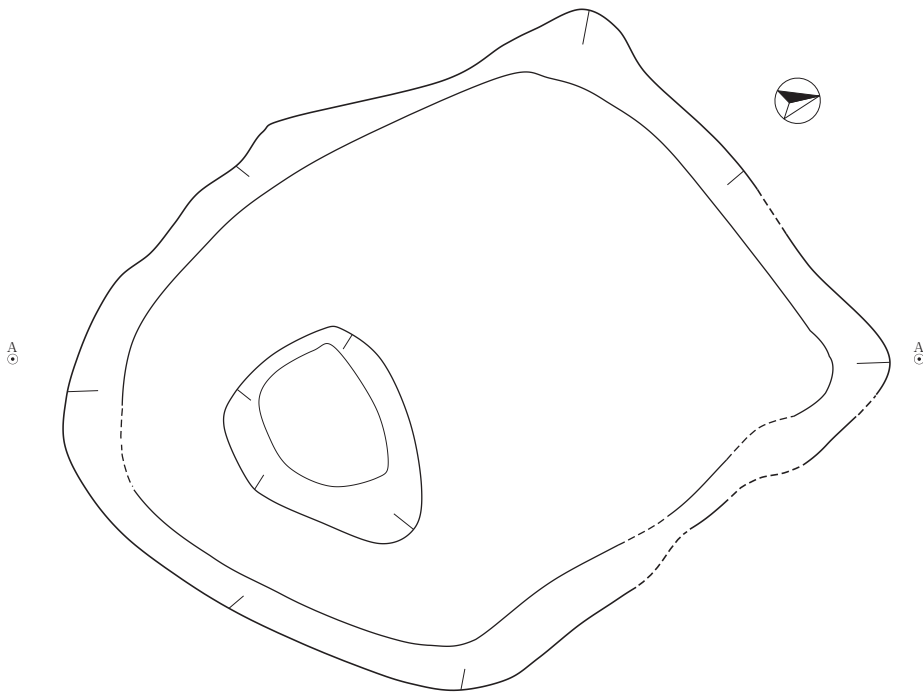

SD4601 (図版 42)

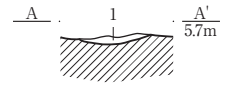

SD4601

- 1 褐灰色シルト (10YR4/1) 粘性強 しまり強  
明黄褐色粘土ブロック多量

SD4602 (図版 42)

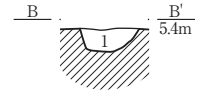

SD4602

- 1 褐灰色シルト (10YR4/1) 粘性強 しまり強  
明黄褐色粘土ブロック多量  
未分解腐植物少量

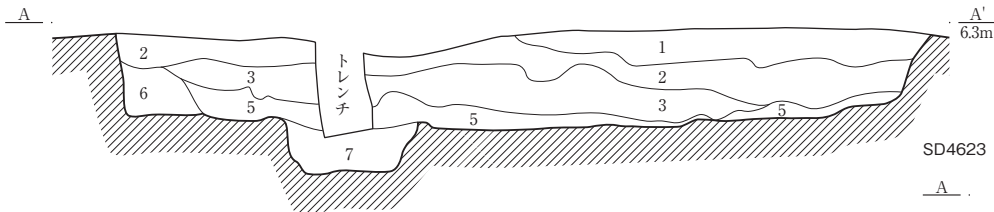

SD4623 (図版 47)

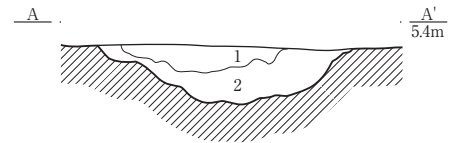

SD4623

- 1 オリーブ灰色粘土 (2.5GY6/1) 粘性強 しまり強  
灰色粘土ブロックをまだら状に多量含む
- 2 黒褐色粘土 (10YR3/1) 粘性強 しまり強  
IV層土少ブロックをまだら状に多量含む  
灰色粘土ブロックを上位に含む

SK9154

- 1 褐灰色シルト (10YR5/1) 粘性弱 しまり有  
炭化物少量 褐色粘土ブロック少量
- 2 灰黄褐色粘土 (10YR4/2) 粘性やや強 しまりやや強  
炭化物少量 灰色粘土ブロック少量
- 3 暗褐色粘土 (10YR3/3) 粘性やや強 しまりやや強  
炭化物少量 未分解腐植物少量
- 4 暗褐色粘土 (10YR3/3) 粘性やや強 しまりやや強  
未分化腐植物多量
- 5 灰色粘土 (5Y4/1) 粘性強 しまり強
- 6 灰色粘土 (5Y4/1) 粘性やや強 しまり強
- 7 褐灰色粘土 (10YR4/1) 粘性強 しまりやや強

SD4628・SD4629・SD4630 (図版 45)

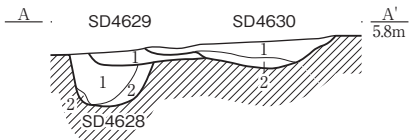

SD4628

- 1 褐灰色シルト (10YR4/1) 粘性有 しまり有  
細砂多量 灰白色ブロック少量
- 2 青灰色粘土 (5B6/1) 粘性強 しまり強  
褐灰色ブロック多量

SD4629

- 1 褐灰色粘土 (10YR4/1) 粘性有 しまり有  
灰白色ブロック少量

SD4630

- 1 褐灰色粘土 (10YR5/1) 粘性強 しまり強  
褐灰色粘土ブロック多量
- 2 褐灰色粘土 (10YR4/1) 粘性有 しまり有  
炭化物少量

SD4634 (図版 45)

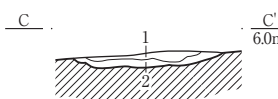

SD4631・SD4632・SD4633 (図版 46)

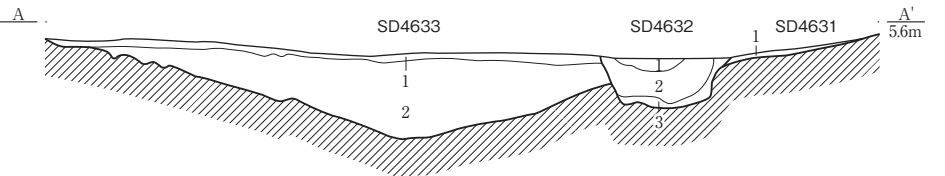

SD4631

- 1 灰色粘土 (5Y5/1) 粘性やや強 しまりやや強

SD4632

- 1 灰色粘土 (5Y4/1) 粘性やや強 しまりやや強  
炭化物粒少量 オリーブ灰色粘土粒少量
- 2 灰色粘土 (5Y5/1) 粘性やや強 しまりやや強  
炭化物粒少量 オリーブ灰色粘土粒少量
- 3 オリーブ黒色粘土 (5Y3/1) 粘性やや強 しまりやや強  
オリーブ灰色粘土ブロック少量

SD4633

- 1 灰色粘土 (10Y5/1) 粘性有 しまり有
- 2 黄灰色粘土 (2.5Y5/1) 粘性やや強 しまりやや強  
オリーブ灰色粘土ブロック多量

SD4631 (図版 45)

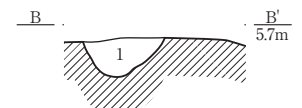

SD4631

- 1 青灰色シルト (5B5/1) 粘性有 しまり有  
灰白色粘土ブロック多量

SD4635 (図版 45)



SD4635

- 1 褐灰色粘土 (10YR4/1) 粘性有 しまり有  
青灰色粘土ブロック少量

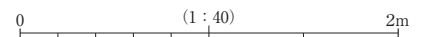

SD4636 (図版 47)



SD4636  
1 褐灰色粘土(10YR4/1) 粘性有 しまり有  
青灰色粘土ブロック多量

SD4639・SD4640 (図版 47)

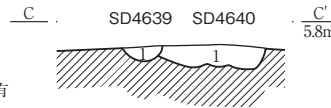

SD4639 1 褐灰色シルト(10YR4/1) 粘性有 しまり有  
炭化物多量  
SD4640 1 青灰色粘土(5B6/1) 粘性有 しまり有

SK4672・SD4652 (図版 38)

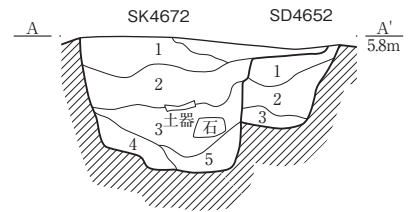

SK4672  
1 黒褐色粘土(10YR3/1) 粘性強 しまり強  
2 黒褐色粘土(10YR3/1) 粘性強 しまり強  
灰色粘土ブロック多量  
3 黒褐色粘土(10YR3/1) 粘性強 しまり強  
灰色粘土ブロック多量  
4 褐灰色粘土(10YR5/1) 粘性強 しまり強  
5 褐灰色粘土(10YR5/1) 粘性強 しまり強  
黒褐色粘土ブロック含有

SD4636・SD4635 (図版 45)

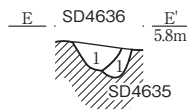

SD4636 1 褐灰色粘土(10YR4/1) 粘性有 しまり有  
炭化物少量  
SD4635 1 褐灰色シルト(10YR6/1) 粘性有 しまり有  
青灰色粘土ブロック多量

SK4651・P4705・SD4652 (図版 38)

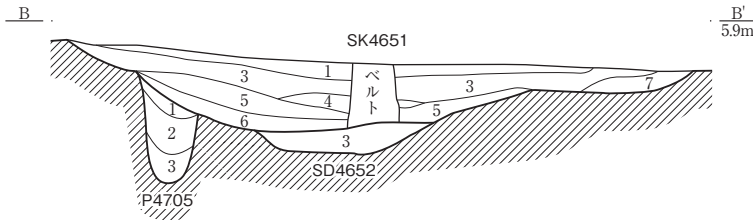

SD4652  
1 黒褐色粘土(10YR3/1) 粘性やや強 しまり強  
暗褐色粘土ブロック少量  
2 黒色粘土(10YR2/1) 粘性強 しまりやや弱  
灰色粘土ブロック多量  
3 黒褐色粘土(10YR3/1) 粘性強 しまりやや強  
灰色粘土ブロック少量

SK4651

1 黒色粘土(10YR2/1) 粘性強 しまりやや弱  
灰色粘土ブロック多量  
2 黒褐色粘土(10YR3/1) 粘性やや強 しまりやや強  
3 黒褐色粘土(10YR3/1) 粘性やや強 しまりやや強  
灰色シルトブロック・灰色粘土ブロック多量  
4 黒褐色粘土(10YR3/1) 粘性やや強 しまり強  
灰色粘土ブロック多量  
5 黒色粘土(10YR2/1) 粘性強 しまりやや強  
灰色細砂多量

6 褐灰色粘土(5YR4/1) 粘性やや強 しまりやや強  
黒色粘土ブロック多量  
7 黒色粘土(10YR2/1) 粘性やや強 しまりやや強  
炭化物多量

P4705

1 黒色粘土(10YR7/1) 粘性強 しまりやや弱  
2 褐灰色粘土(10YR6/1) 粘性強 しまりやや強  
3 褐灰色粘土(10YR5/1) 粘性強 しまりやや弱

P5110・SD4792 (図版 9)

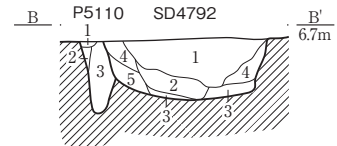

SD4792  
1 黒褐色粘土(10YR3/1) 粘性強 しまり強  
炭化物少量 黄褐色粘土ブロック少量  
2 黒褐色粘土(10YR3/1) 粘性強 しまり強  
黄褐色粘土ブロック含有  
3 黄褐色粘土(10YR7/8) 粘性強 しまり強  
灰白色粘土ブロック・黒褐色粘土ブロック少量

P5110

1 黄褐色粘土(10YR7/8) 粘性強 しまり強  
黒褐色粘土ブロック少量  
2 黒褐色粘土(10YR3/1) 粘性強 しまり強  
炭化物少量 灰白色粘土ブロック少量

SD4694 (図版 40)

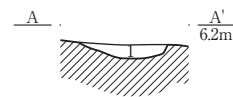

SD4694

1 褐灰色シルト(10YR4/1) 粘性有 しまり有  
炭化物・明黄褐色粘土ブロック含有

SD4792 (図版 9)

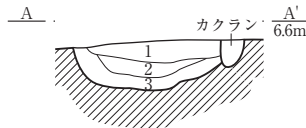

SD4792

1 黒褐色シルト(10YR3/1) 粘性弱 しまり弱  
2 黒褐色シルト(10YR3/1) 粘性有 しまり有  
3 黒褐色シルト(10YR3/1) 粘性弱 しまり弱  
明黄褐色粘土ブロック多量

SD4796 (図版 6)

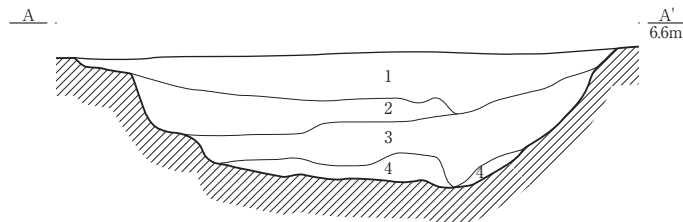

SD4796

1 灰色シルト(5Y5/1) 粘性強 しまり有  
2 褐灰色粘土(10YR4/1) 粘性有 しまり有  
炭化物多量  
3 褐灰色粘土(10YR4/1) 粘性有 しまり有  
褐灰色シルトブロック・灰白色粘土ブロック多量  
4 褐灰色シルト(10YR4/1) 粘性無 しまり強  
灰白色粘土ブロック少量

SD4869・SD4868 (図版 34)

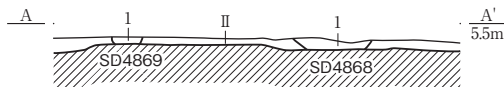

SD4869

1 褐灰色粘土(10YR5/1) 粘性強 しまり強  
青灰色粘土ブロック少量

SD4868

1 褐灰色粘土(10YR5/1) 粘性やや弱 しまりやや弱

SD4807 (図版 40)

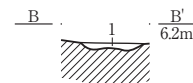

SD4865 (図版 46)

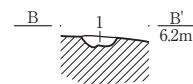

SD4880 (図版 39)

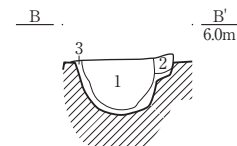

SD4861 (図版 44)

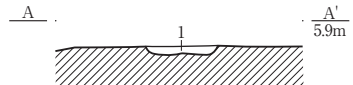

SD4861

1 褐灰色シルト(10YR4/1) 粘性有 しまり有  
明黄褐色粘土ブロック少量

SD4807

1 褐灰色シルト(10YR4/1) 粘性やや弱 しまりやや弱  
明黄褐色粘土ブロック含有

SD4865

1 褐灰色シルト(10YR5/1) 粘性強 しまり強

SD4880

1 黒褐色粘土(10YR3/1) 粘性強 しまり強  
青灰色粘土ブロック少量  
2 黒褐色粘土(10YR3/1) 粘性強 しまり強  
青灰色粘土ブロック多量  
3 青灰色粘土(5B6/1) 粘性強 しまり強  
黒褐色粘土ブロック多量

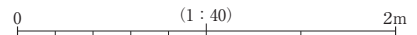

5区 SD5000a・b (図版 11)

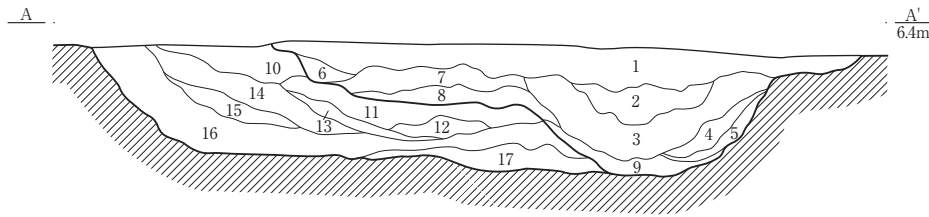

SD5000a

- 1 褐灰色砂質シルト (10YR4/1) 粘性やや弱 しまりやや弱
- 2 灰色シルト (5Y4/1) 粘性弱 しまりやや強  
炭化物・灰白色粘土ブロック少量
- 3 灰色シルト (5Y5/1) 粘性やや強 しまりやや強  
炭化物少量
- 4 黒褐色細砂 (2.5Y3/1) 粘性やや弱 しまりやや弱
- 5 灰白色粘土 (10YR7/1) 粘性やや弱 しまりやや弱  
灰白色粘土ブロック多量

- 6 褐灰色細砂 (10Y6/1) 粘性強 しまりやや弱
- 7 褐灰色砂質シルト (10YR5/1) 粘性やや強 しまりやや強  
灰白色粘土ブロック多量
- 8 褐灰色砂質シルト (10YR5/1) 粘性やや強 しまりやや強
- 9 灰色粘土 (10Y5/1) 粘性強 しまり弱  
黒褐色粘土ブロック・灰白色粘土ブロック多量

SD5000b

- 10 褐灰色シルト (10YR4/1) 粘性やや弱 しまり強
- 11 灰色粘土 (7.5Y4/1) 粘性強 しまりやや弱  
灰白色粘土ブロック多量
- 12 灰色粘土 (7.5Y4/1) 粘性強 しまりやや弱
- 13 灰色粘土 (7.5Y5/1) 粘性強 しまりやや弱  
褐鉄鉱多量
- 14 灰色粘土 (5Y4/1) 粘性強 しまり強  
灰白色粘土粒多量
- 15 灰色粘土 (10Y7/1) 粘性強 しまりやや弱
- 16 灰色粘土 (5Y4/1) 粘性強 しまりやや弱  
灰白色粘土ブロック少量
- 17 灰色シルト (5Y4/1) 粘性やや弱 しまり強  
細砂ブロック多量

6区 SD5000a・b (図版 27)

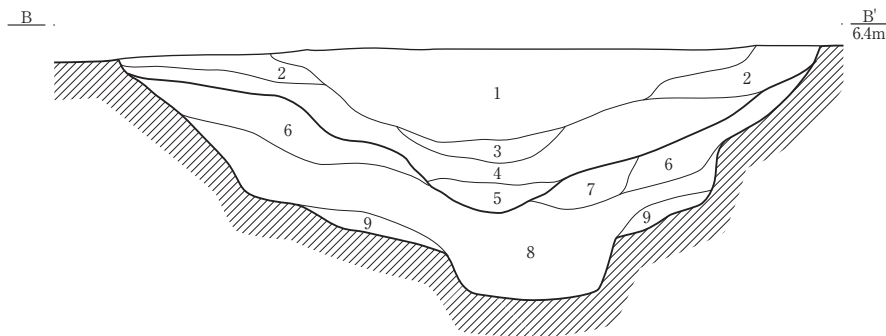

6区 SD5000a・b・SD7531 (図版 28)

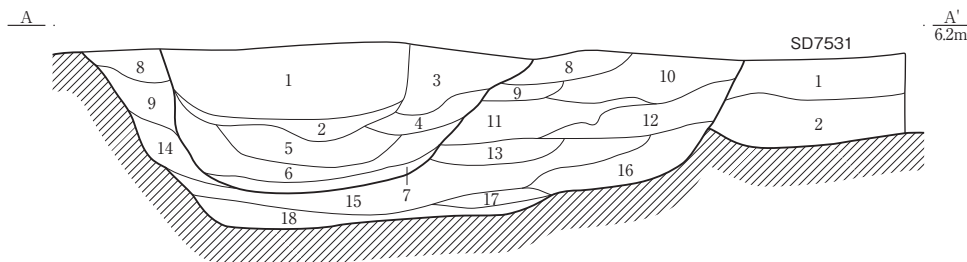

SD5000a

- 1 褐灰色粘土 (10YR4/1) 粘性やや弱 しまりやや強
- 2 暗褐色粘土 (10YR3/3) 粘性やや強 しまりやや強  
下位に細砂少量
- 3 褐灰色粘土 (10YR5/1) 粘性やや強 しまり弱やや強
- 4 灰色粘土 (N4/0) 粘性やや弱 しまりやや弱
- 5 灰色粘土 (5Y4/1) 粘性やや強 しまりやや弱
- 6 暗褐色粘土 (10YR3/3) 粘性やや強 しまりやや弱
- 7 黒褐色細砂 (10YR3/1) 粘性弱 しまり強

SD5000b

- 8 褐灰色粘土 (10YR6/1) 粘性やや弱 しまりやや弱
- 9 灰色粘土 (N6/0) 粘性やや弱 しまりやや弱
- 10 灰色粘土 (N4/0) 粘性やや弱 しまりやや弱
- 11 暗灰色粘土 (N3/0) 粘性やや弱 しまりやや弱
- 12 灰色粘土 (5Y4/1) 粘性強 しまりやや弱
- 13 灰色粘土 (5Y6/1) 粘性やや強 しまりやや弱
- 14 灰色粘土 (5Y4/1) 粘性やや強 しまりやや弱
- 15 灰色粘土 (5Y5/1) 粘性やや強 しまりやや強
- 16 灰色粘土 (5Y4/1) 粘性やや強 しまりやや弱
- 17 灰色粘土 (5Y4/1) 粘性やや強 しまりやや弱  
地山ブロック多量
- 18 黒褐色土 (10Y3/1) 粘性強 しまり弱

SD7531

- 1 灰色シルト (5Y5/1) 粘性やや弱 しまりやや弱  
炭化物多量
- 2 灰色シルト (5Y5/1) 粘性やや弱 しまりやや弱  
灰白色シルトブロック少量

SD5023・SD5000・SD5021 (図版 11・50)

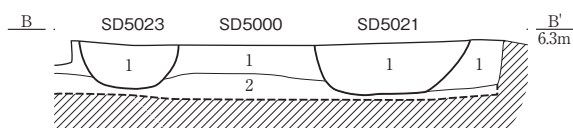

SD5023

- 1 灰黄褐色シルト (10YR4/2) 粘性弱 しまり強  
炭化物少量 褐色細砂・褐鉄鉱多量

SD5000

- 1 褐灰色砂質シルト (10YR4/1) 粘性やや強 しまりやや弱
- 2 灰色シルト (5Y4/1) 粘性弱 しまりやや強  
炭化物少量 灰白色粘土ブロック少量

SD5021

- 1 灰黄褐色シルト (10YR4/2) 粘性弱 しまり強  
炭化物少量 褐色細砂・褐鉄鉱多量

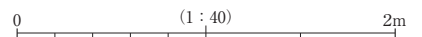

P5010・SD5041・SD5011 (図版 12)

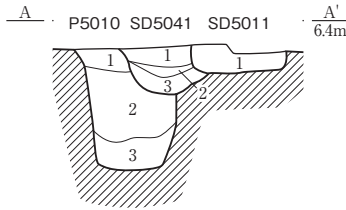

P5010

- 1 黒褐色粘土 (10YR3/1) 粘性やや強 しまり強  
灰色粘土ブロック多量
- 2 黒色粘土 (10YR2/1) 粘性強 しまりやや弱  
灰色粘土ブロック多量
- 3 黒色粘土 (10YR2/1) 粘性強 しまりやや弱

SD5041

- 1 にぶい黄褐色粘土 (10YR4/1) 粘性弱 しまり強
- 2 褐灰色土 (10YR4/6) 粘性弱 しまり強
- 3 黒褐色粘土 (10YR3/1) 粘性弱 しまり弱  
明黄褐色粘土ブロック含有

SD5011

- 1 黒褐色粘土 (10YR3/1) 粘性やや強 しまりやや強

SD5042 (図版 12)

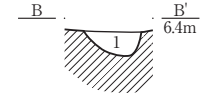

SD5042

- 1 黒褐色粘土 (10YR3/1) 粘性やや強 しまりやや強  
黒褐色シルトブロック少量 灰色粘土ブロック多量

SD5138・SK5139 (図版 10)

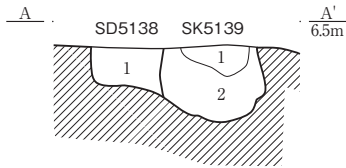

SD5138

- 1 黄褐色粘土 (10YR5/6) 粘性やや弱 しまりやや弱  
褐灰色粘土少量

SK5139

- 1 褐灰色粘土 (10YR4/1) 粘性強 しまり強  
褐鉄鉱粒多量 炭化物少量
- 2 褐灰色粘土 (10YR5/1) 粘性強 しまりやや弱  
炭化物・明黄褐色粘土ブロック含有

SD6123 (図版 19)

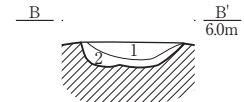

SD6123

- 1 褐灰色シルト (10YR5/1) 粘性弱 しまり弱  
細砂多量
- 2 褐灰色粘土 (10YR5/1) 粘性強 しまり強  
細砂少量

P5535・SD5348 (図版 14)

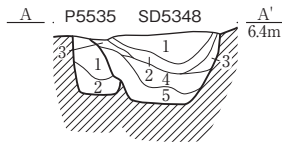

SD5348

- 1 黒褐色粘土 (10YR3/1) 粘性やや強 しまり強  
灰色粘土ブロック多量
- 2 灰色砂 (5Y4/1) 粘性やや弱 しまり強  
黒褐色粘土ブロック少量
- 3 黒褐色粘土 (10YR3/1) 粘性やや強 しまり強  
灰色粘土ブロック多量
- 4 黒褐色粘土 (10YR3/1) 粘性やや強 しまりやや強  
灰色粘土ブロック少量
- 5 灰色粘土 (5Y4/1) 粘性強 しまりやや強  
黒褐色粘土ブロック少量

P5535

- 1 黒褐色粘土 (10YR3/1) 粘性やや強 しまりやや強  
灰色粘土ブロック少量
- 2 灰色粘土 (5Y4/1) 粘性やや強 しまりやや強  
黒褐色粘土ブロック少量

P5571・SD5570・P5572 (図版 14)

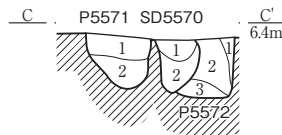

P5571

- 1 黒褐色粘土 (10YR3/1) 粘性やや強 しまりやや強  
灰色粘土ブロック少量
- 2 灰色粘土 (5Y4/1) 粘性やや強 しまりやや強

SD5570

- 1 黒褐色粘土 (10YR3/1) 粘性やや強  
しまりやや強
- 2 灰色粘土 (5Y4/1) 粘性やや強 しまりやや強  
黒褐色粘土ブロック少量

P5572

- 1 灰色粘土 (5Y4/1) 粘性やや強 しまりやや強
- 2 黒褐色粘土 (10YR3/1) 粘性やや強 しまりやや強  
炭化物多量
- 3 灰色粘土 (5Y4/1) 粘性やや強 しまりやや強

P6381・SD5801 (図版 14)

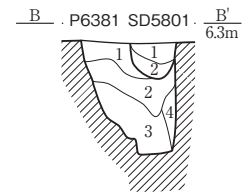

P6381

- 1 灰色シルト (5Y4/1) 粘性やや弱 しまりやや弱  
炭化物粒少量 明黄褐色粘土粒多量
- 2 灰色シルト (5Y4/1) 粘性やや弱 しまりやや弱  
明黄褐色粘土ブロック多量
- 3 灰色シルト (5Y4/1) 粘性やや弱 しまりやや弱
- 4 灰色シルト (5Y4/1) 粘性やや弱 しまりやや弱  
炭化物粒少量 明黄褐色粘土ブロック多量

SD5801

- 1 灰色シルト (5Y5/1) 粘性やや弱 しまりやや弱  
地山ブロック少量
- 2 灰色シルト (5Y4/1) 粘性強 しまり強  
地山ブロック多量

SD5451 (図版 19)

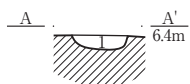

SD5451

- 1 灰色シルト (10YR4/1) 粘性やや弱 しまりやや弱

SD5858 (図版 20)

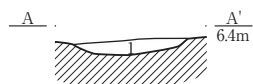

SD5858

- 1 灰色シルト (10Y4/1) 粘性有 しまりやや弱

SK6335

- 1 褐灰色シルト (7.5YR4/1) 粘性有 しまり有  
酸化鉄粒多量
- 2 明緑灰色シルト (10GY7/1) 粘性有 しまり有  
褐灰色シルトブロック少量

SD6105

- 1 褐灰色シルト (10YR5/1) 粘性有 しまり有  
炭化物少量
- 2 褐灰色シルト (10YR5/1) 粘性有 しまり有  
炭化物少量
- 3 褐灰色シルト (10YR4/1) 粘性強 しまり強
- 4 暗青灰色シルト (5BG7/1) 粘性有 しまり有  
褐灰色シルトブロック多量

SE6336

- 1 黒褐色シルト (7.5YR3/2) 粘性有 しまり有
- 2 黒褐色シルト (7.5YR3/1) 粘性有 しまり有  
明青灰色シルトブロック少量
- 3 黒褐色シルト (7.5YR3/1) 粘性有 しまり有

SD6138 (図版 20)

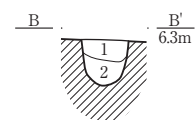

SD6138

- 1 黒褐色シルト (10YR3/1) 粘性強 しまり強  
明黄褐色シルトブロック  
灰白色シルトブロック含有
- 2 灰色シルト (7.5Y7/1) 粘性強 しまり強  
明黄褐色シルトブロック含有

SK6335・SD6105・SE6336 (図版 15)

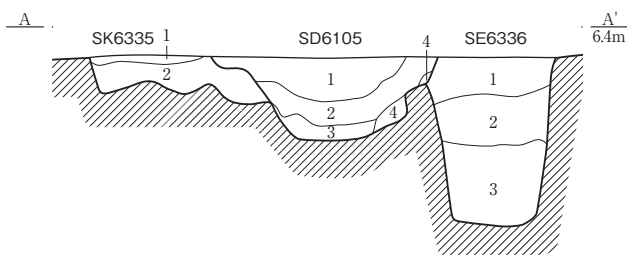

SD6105 (図版 17)

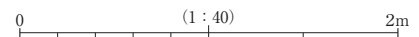
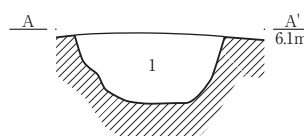

水田・SD6308・P8072 (図版 28)

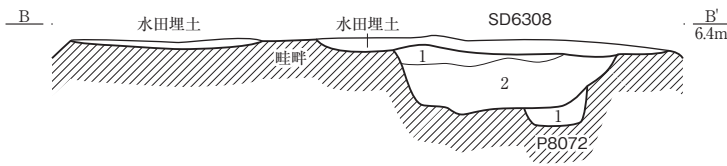

- 水田埋土  
 褐灰色粘土 (10YR4/1) 粘性強 しまり強  
 炭化物少量
- P8072  
 1 青灰色粘土 (5B6/1) 粘性強 しまり強  
 黒褐色粘土ブロック少量

SD6308

- 1 褐灰色粘土 (10YR4/1) 粘性強 しまり強  
 青灰色粘土ブロック少量  
 2 黒褐色粘土 (10YR3/1) 粘性強 しまり強  
 青灰色粘土ブロックを含有

SD6302 (図版 21)

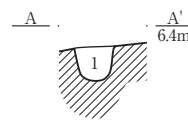

- SD6302  
 1 灰色シルト (10YR3/1) 粘性弱 しまり弱

SD6308 (図版 21)

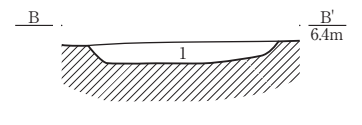

- SD6308  
 1 褐灰色シルト (10YR4/1) 粘性やや強 しまりやや強  
 明黄褐色粘土ブロック少量

SE6985・SD5858 (図版 20)

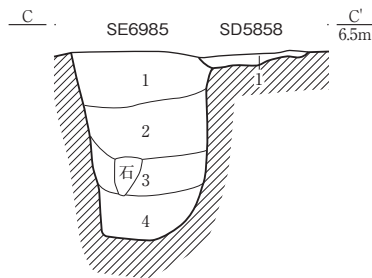

SE6985

- 1 暗灰色粘土 (N3/0) 粘性強 しまり強  
 炭化物含有 地山ブロック少量  
 2 黒褐色粘土 (10YR3/1) 粘性強 しまり強  
 炭化物粒多量 オリーブ灰色シルトブロック多量  
 3 黒褐色粘土 (10YR3/1) 粘性強 しまり強  
 オリーブ灰色シルトブロック多量  
 4 黒褐色粘土 (10YR3/1) 粘性強 しまり強  
 上部に 10mm 厚の炭層堆積

SD5858

- 1 褐灰色シルト (10YR4/1) 粘性強 しまり強

SD7102 (図版 26)

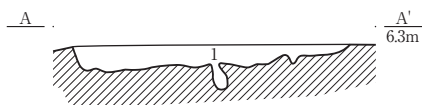

SD7102

- 1 灰色シルト (10Y3/1) 粘性有 しまり有

SD7531 (図版 17)

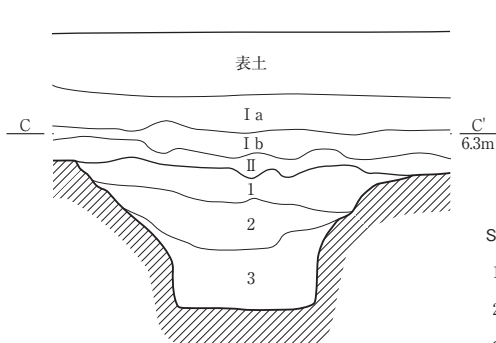

SD7531

- 1 灰色シルト (5YR5/1) 粘性有 しまり有  
 炭化物粒少量 灰白色粘土粒少量  
 2 灰色シルト (5Y5/1) 粘性有 しまり有  
 灰白色粘土ブロック多量  
 3 オリーブ黒色シルト (5Y3/1) 粘性強 しまり強  
 炭化物粒少量

SD6630・SK6631・SE6632 (図版 12)

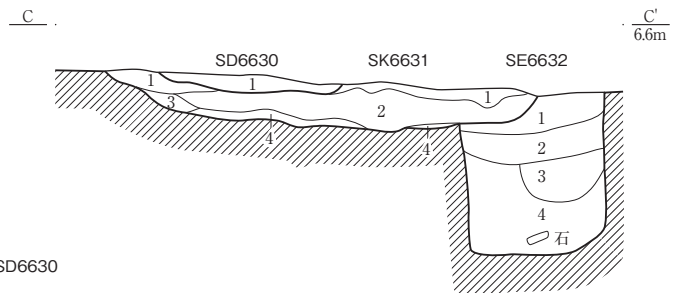

SD6630

- 1 暗褐色シルト (10YR3/3) 粘性弱 しまり強  
 炭化物多量 灰色粘土ブロック少量

SK6631

- 1 灰黄褐色シルト (10YR4/2) 粘性弱 しまり強  
 2 灰色粘土 (5Y4/1) 粘性強 しまり強  
 3 灰黄褐色シルト (10YR4/2) 粘性弱 しまり強  
 灰色細砂多量  
 4 黒褐色粘土 (10YR3/1) 粘性強 しまりやや強  
 炭化物少量

SE6632

- 1 黒褐色粘土 (10YR3/1) 粘性強 しまり弱  
 炭化物含有  
 2 黒褐色粘土 (10YR3/1) 粘性強 しまり弱  
 明黄褐色粘土ブロック含有  
 3 黒褐色粘土 (10YR3/2) 粘性強 しまり弱  
 4 黒褐色粘土 (10YR3/1) 粘性強 しまりやや強  
 炭化物少量

SD7103 (図版 20)

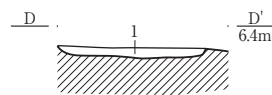

SD7103

- 1 灰色シルト (10Y4/1) 粘性有 しまり有

SD7222 (図版 17)

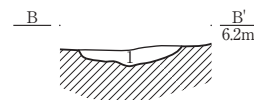

SD7222

- 1 灰色粘質土 (5Y4/1) 粘性やや強 しまりやや強  
 炭化物粒多量

SD7479 (図版 18)

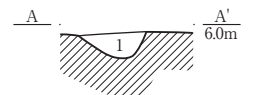

SD7479

- 1 灰色粘質土 (5Y4/1) 粘性有 しまり有  
 明黄褐色粘土ブロック多量

SD7532 (図版 16)

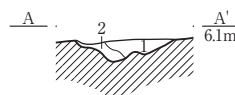

SD7532

- 1 褐色粘土 (10YR4/4) 粘性やや強 しまりやや強  
 青灰色粘土ブロック多量  
 2 暗褐色粘土 (10YR3/3) 粘性やや強 しまりやや強  
 青灰色粘土ブロック多量

SD7596・P9145・SD9120 (図版 37)

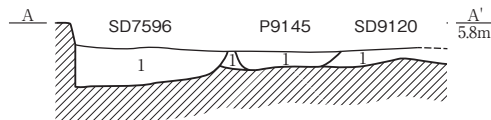

SD7596

- 1 灰色粘土 (10Y4/1) 粘性強 しまりやや弱  
 炭化物少量

P9145

- 1 灰色粘土 (7.5Y4/1) 粘性やや弱 しまりやや弱  
 炭化物少量

SD9120

- 1 灰色粘土 (10Y6/1) 粘性強 しまり弱

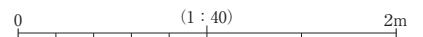

SD7597・SD7596 (図版 17)

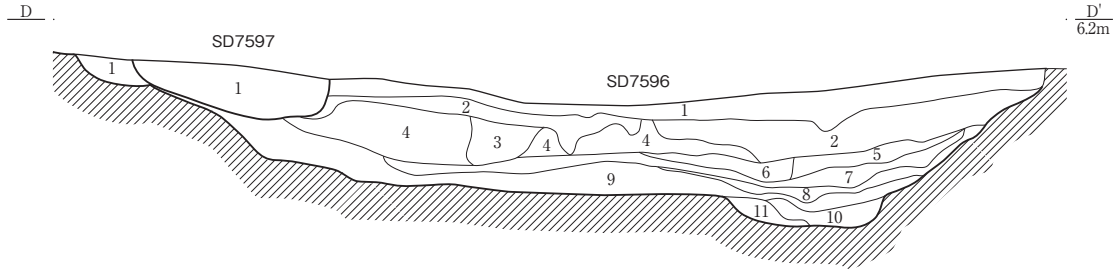

SD7597

- 1 灰白色粘土 (5Y4/1) 粘性強 しまり強  
黒色粘土ブロック少量

SD7596

- 1 褐灰色粘土 (5YR4/1) 粘性強 しまり強  
黒褐色粘土ブロック多量 青灰色粘土ブロック多量
- 2 褐灰色粘土 (10YR6/1) 粘性強 しまり強  
褐色粘土ブロック少量 黒褐色粘土ブロック多量
- 3 黒褐色粘土 (10YR3/1) 粘性強 しまり強  
炭化物少量 青灰色粘土ブロック含有

- 4 灰白色粘土 (10YR7/1) 粘性強 しまり強  
黒褐色粘土ブロック少量
- 5 青灰色粘土 (6B6/1) 粘性強 しまり強  
黒褐色粘土ブロック多量
- 6 褐灰色粘土 (10YR4/1) 粘性強 しまり強  
黒褐色粘土ブロック少量
- 7 褐灰色粘土 (10YR5/1) 粘性強 しまり強  
炭化物少量 黒褐色粘土ブロック多量
- 8 黒褐色粘土 (10YR3/1) 粘性強 しまり強  
炭化物少量 青灰色粘土ブロック少量
- 9 黒褐色粘土 (10YR3/1) 粘性強 しまり強  
青灰色粘土ブロック多量

- 10 褐灰色粘土 (10YR4/1) 粘性強 しまり強  
黒褐色粘土ブロック少量
- 11 褐灰色粘土 (10YR6/1) 粘性強 しまり強  
青灰色粘土ブロック多量

P7611・SD7597 (図版 17)

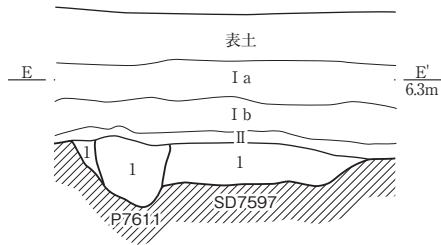

SD7597

- 1 灰白色粘質土 (5Y4/1) 粘性強 しまり強

P7611

- 1 黒褐色粘質土 (10YR3/1) 粘性強 しまりやや強

SD8197・P8198 (図版 22)

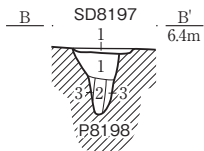

SD8197

- 1 褐灰色シルト (10YR4/1) 粘性有 しまり有

P8198

- 1 明緑灰色シルト (10GY7/1) 粘性有 しまり有  
褐灰シルトブロック少量
- 2 灰色粘土 (10Y4/1) 粘性強 しまり弱
- 3 明緑灰色粘土 (7.5GY7/1) 粘性有 しまり有  
褐灰シルトブロック少量

SD7945・P7977 (図版 22)

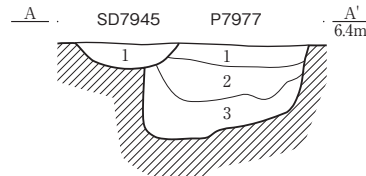

SD7945

- 1 黒褐色粘土 (10YR3/1) 粘性やや強 しまり強  
灰白色粘土ブロック少量

P7977

- 1 黒褐色粘土 (10YR3/1) 粘性やや強 しまりやや強  
径3~5mmの炭化物を微量含む 灰色粘土ブロック多量  
灰色シルトブロック少量
- 2 黒褐色粘土 (10YR3/1) 粘性やや強 しまりやや強  
灰色粘土ブロック多量
- 3 黒褐色粘土 (10YR3/1) 粘性強 しまりやや強  
径3~5mmの炭化物を微量含む 灰色粘土ブロック少量

SD8307 (図版 23)

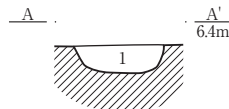

SD8307

- 1 黒褐色粘土 (10YR3/1) 粘性やや強  
しまり強 灰色粘土ブロック少量

SD8106 (図版 25)

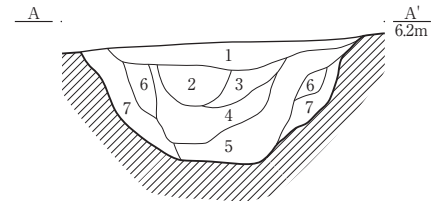

SD8106

- 1 灰色粘土 (5Y4/1) 粘性強 しまり強  
炭化物含有 褐鉄鉱多量
- 2 灰色粘土 (5Y4/1) 粘性強 しまり強  
炭化物多量 青灰色細砂含有
- 3 灰色粘土 (5Y4/1) 粘性強 しまりやや強  
炭化物多量 青灰色粘土ブロックバンド状に含有
- 4 オリーブ黒色シルト (5Y3/1) 粘性強 しまり弱  
炭化物粒含有
- 5 灰色粘土 (5Y4/1) 粘性強 しまりやや強  
青灰色粘土ブロック斑状に含有
- 6 灰色粘土 (5Y4/1) 粘性強 しまりやや弱
- 7 灰色粘土 (5Y4/1) 粘性強 しまりやや弱  
青灰色粘土ブロック含有

SD8634 (図版 36)

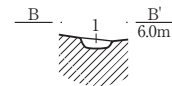

SD8634

- 1 褐灰色粘土 (10YR4/1)  
粘性有 しまり有  
炭化物少量 灰白色粘土ブロック多量

SD8539・SD8632 (図版 36)

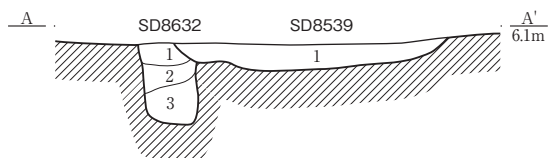

SD8632

- 1 灰黄褐色粘土 (10Y4/2) 粘性有 しまり有  
炭化物多量 灰白色粘土ブロック多量
- 2 黒褐色粘土 (10YR3/1) 粘性有 しまり有  
炭化物多量 緑灰色粘土ブロック多量
- 3 褐灰色粘土 (10YR4/1) 粘性強 しまり強  
炭化物多量 緑灰色粘土ブロック少量

SD8539

- 1 褐灰色粘土 (10YR5/1) 粘性やや弱 しまり有  
炭化物含有

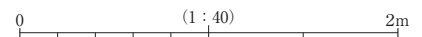



SD8700 (図版 31)

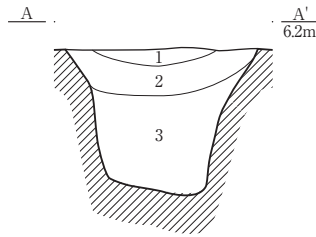

SD8700

- 1 褐灰色粘土 (10YR4/1) 粘性強 しまり強
- 2 褐灰色粘土 (10YR5/1) 粘性強 しまり強
- 3 黒褐色粘土 (10YR3/1) 粘性強 しまり弱

SD9037・SD9038 (図版 27)



SD9120 (図版 37)

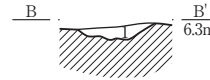

SD9120

- 1 灰色粘土 (10Y6/1) 粘性強 しまり弱

SD9037

- 1 灰色粘土 (10Y4/1) 粘性やや強 しまりやや強
- 暗灰色粘土ブロック少量 黒褐色粘土ブロック多量

SD9038

- 1 灰色粘土 (10Y4/1) 粘性やや強 しまりやや強
- 暗灰色粘土ブロック少量 黒褐色粘土ブロック多量

SD9151a・b (図版 35)

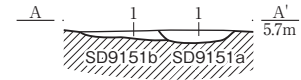

SD9151a

- 1 灰色粘土 (10Y5/1) 粘性強 しまり有
- 青灰色粘土ブロック多量

SD9151b

- 1 灰色粘土 (10Y4/1) 粘性強 しまり有
- 青灰色粘土ブロック多量

SD4641 (図版 45)

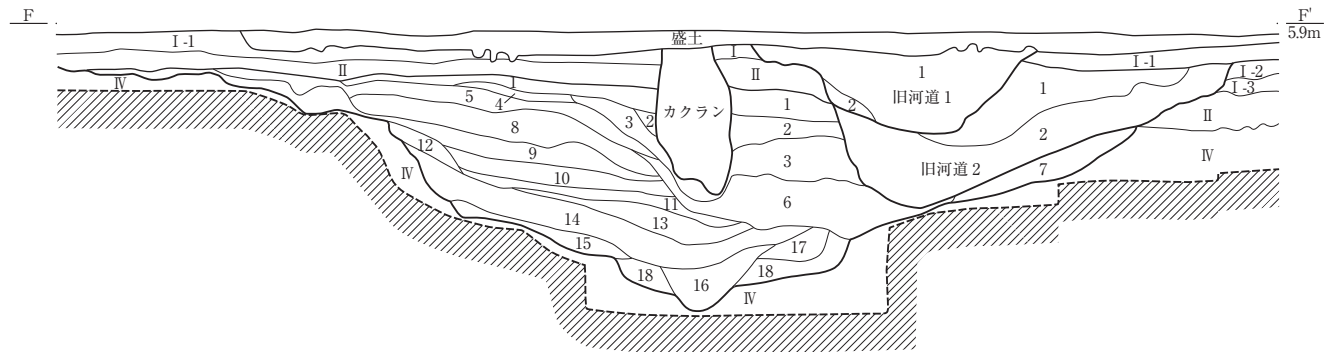

SD4641

- 1 灰色シルト (5Y5/1) 粘性やや強 しまりやや弱
  - 2 灰オリブ色シルト (5Y4/1) 粘性やや弱 しまりやや弱
  - 3 黄灰色シルト (2.5Y4/1) 粘性やや弱 しまりやや弱
  - 灰色シルトブロック少量 礫少量
  - 4 黄灰色シルト (2.5Y5/1) 粘性やや弱 しまりやや弱
  - 炭化物少量
  - 5 褐灰色シルト (10YR4/1) 粘性強 しまりやや弱
  - 炭化物少量 灰白色シルトブロック多量
  - 6 褐灰色シルト (10YR5/1) 粘性やや強 しまりやや弱
  - 炭化物少量 細砂バンド状に含有
  - 7 灰色粘土 (10Y5/1) 粘性やや強 しまりやや弱
  - 炭化物少量 灰白色シルトブロック少量
  - 8 灰色シルト (10Y6/1) 粘性やや強 しまりやや弱
  - 9 灰色シルト (N5/0) 粘性やや弱 しまりやや弱
  - 10 オリブ黒色シルト (5Y3/1) 粘性やや強 しまりやや弱
  - 灰白色シルトブロック少量
  - 11 オリブ黒色シルト (5Y3/1) 粘性やや弱 しまりやや弱
  - 灰色シルトブロック多量
  - 12 褐灰色シルト (5YR4/1) 粘性やや弱 しまりやや弱
  - 灰白色シルトブロック多量
  - 13 褐灰色シルト (7.5YR5/1) 粘性やや弱 しまりやや弱
  - 灰白色シルトブロック多量 未分解腐植物少量
  - 14 黒褐色シルト (10YR3/1) 粘性やや弱 しまりやや弱
  - 灰白色シルトブロック多量 未分解腐植物少量
  - 15 明オリブ灰色粘土 (2.5GY7/1) 粘性強 しまりやや弱
  - 灰白色粘土ブロック少量
  - 16 黒褐色砂 (10YR3/2) 粘性弱 しまり弱
  - 17 黒褐色粘土 (2.5Y3/1) 粘性強 しまりやや弱
  - 18 明緑灰色粘土 (10GY7/1) 粘性強 しまりやや弱
- 旧河道 1
- 1 褐灰色シルト (7.5YR6/1) 粘性やや弱 しまりやや弱
  - 細砂をバンド状に含有
  - 2 褐灰色シルト (10YR4/1) 粘性やや強 しまりやや弱
- 旧河道 2
- 1 オリブ黒色シルト (10Y3/2) 粘性やや強 しまりやや弱
  - 炭化物少量 未分解腐植物含有
  - 2 灰色細砂 (5Y4/1) 粘性弱 しまり弱

5区旧河道 (図版 18)

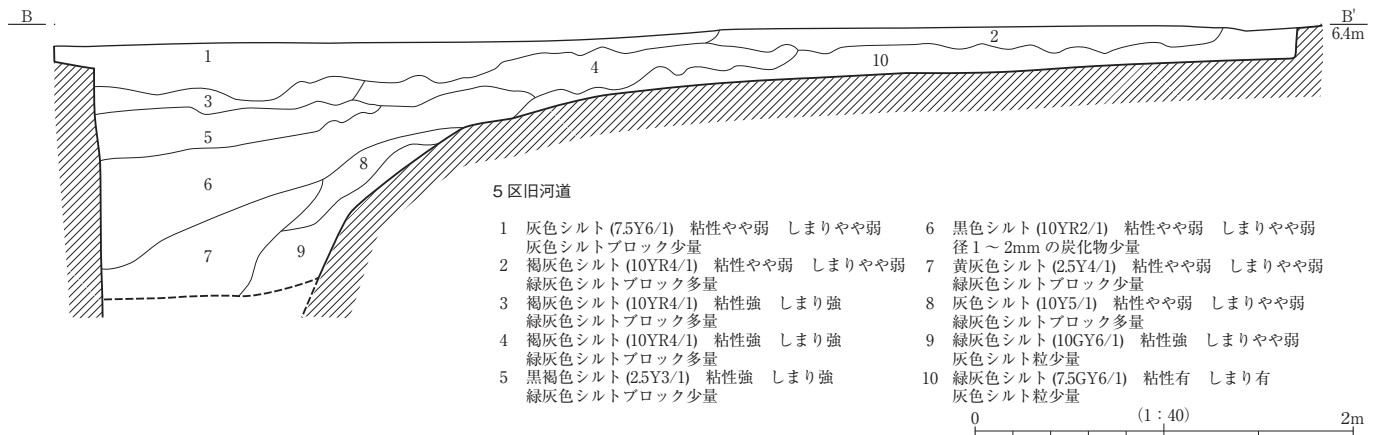

5区旧河道

- 1 灰色シルト (7.5Y6/1) 粘性やや弱 しまりやや弱
- 灰色シルトブロック少量
- 2 褐灰色シルト (10YR4/1) 粘性やや弱 しまりやや弱
- 緑灰色シルトブロック多量
- 3 褐灰色シルト (10YR4/1) 粘性強 しまり強
- 緑灰色シルトブロック多量
- 4 褐灰色シルト (10YR4/1) 粘性強 しまり強
- 緑灰色シルトブロック多量
- 5 黒褐色シルト (2.5Y3/1) 粘性強 しまり強
- 緑灰色シルトブロック少量
- 6 黒色シルト (10YR2/1) 粘性やや弱 しまりやや弱
- 径1~2mmの炭化物少量
- 7 黄灰色シルト (2.5Y4/1) 粘性やや弱 しまりやや弱
- 緑灰色シルトブロック少量
- 8 灰色シルト (10Y5/1) 粘性やや弱 しまりやや弱
- 緑灰色シルトブロック多量
- 9 緑灰色シルト (10GY6/1) 粘性強 しまりやや弱
- 灰色シルト粒少量
- 10 緑灰色シルト (7.5GY6/1) 粘性有 しまり有
- 灰色シルト粒少量



階段状施設 (SS5441)・SD4641 (図版 39)

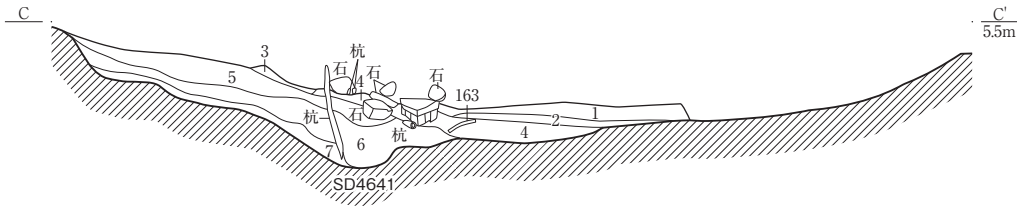

SS5441・SD4641

- |                                   |   |
|-----------------------------------|---|
| 1 灰色細砂 (10Y5/1) 粘性弱 しまり弱<br>炭化物少量 | 5 黒褐色シルト (5Y5/1) 粘性強 しまりやや弱<br>火山灰含有          |
| 2 灰色粘土 (10YR4/1) 粘性強 しまりやや弱       | 6 灰色粘土 (5Y4/1) 粘性強 しまりやや弱<br>炭化物・火山灰多量        |
| 3 褐灰色粘土 (5YR4/1) 粘性強 しまりやや弱       | 7 明緑灰色粘土 (10GY7/1) 粘性やや弱<br>しまりやや弱 灰色粘土ブロック多量 |
| 4 灰色砂 (10YR4/1) 粘性強 しまり強          |   |

SS5441上部

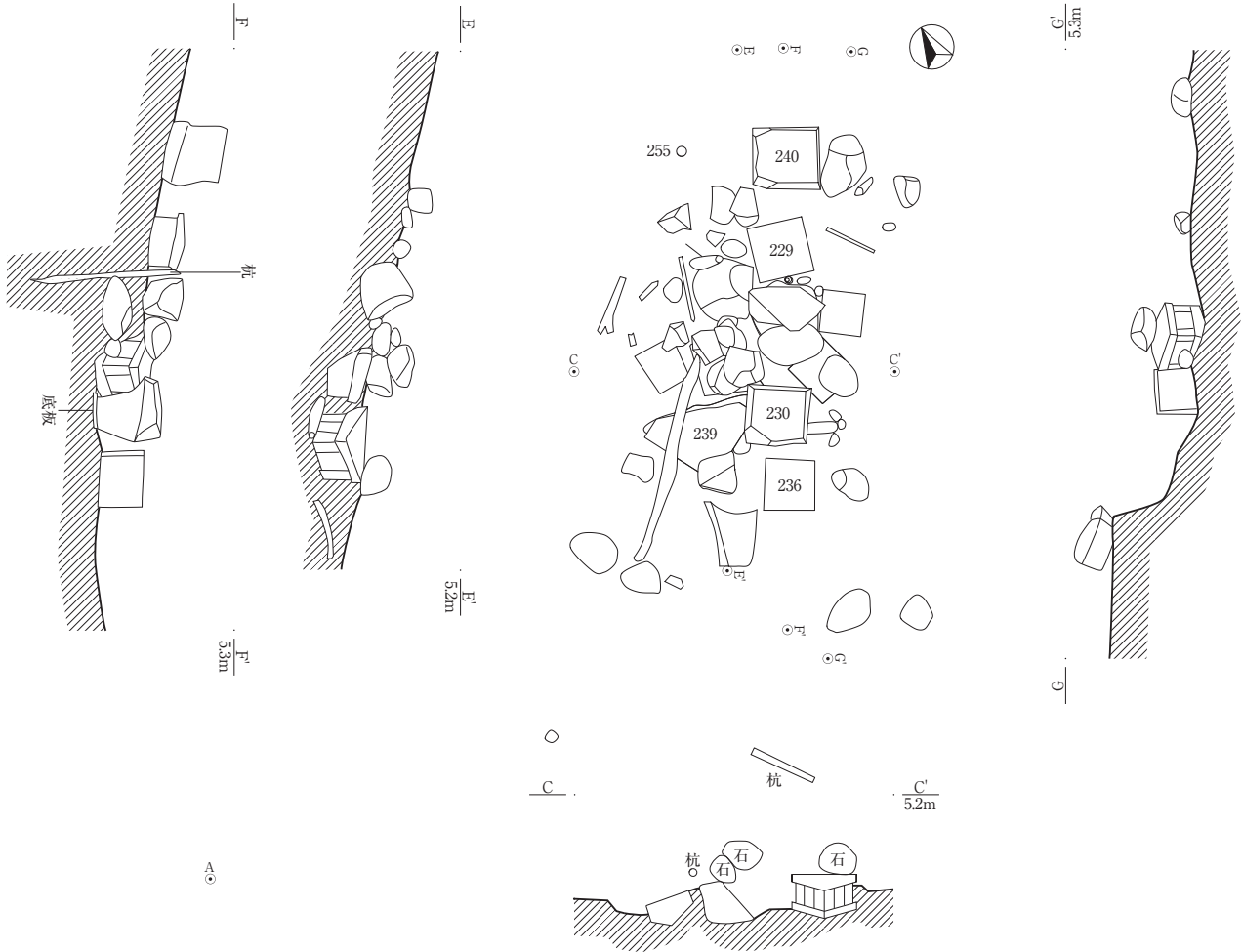

SS5441下部

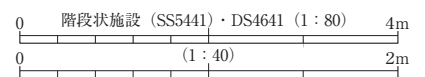
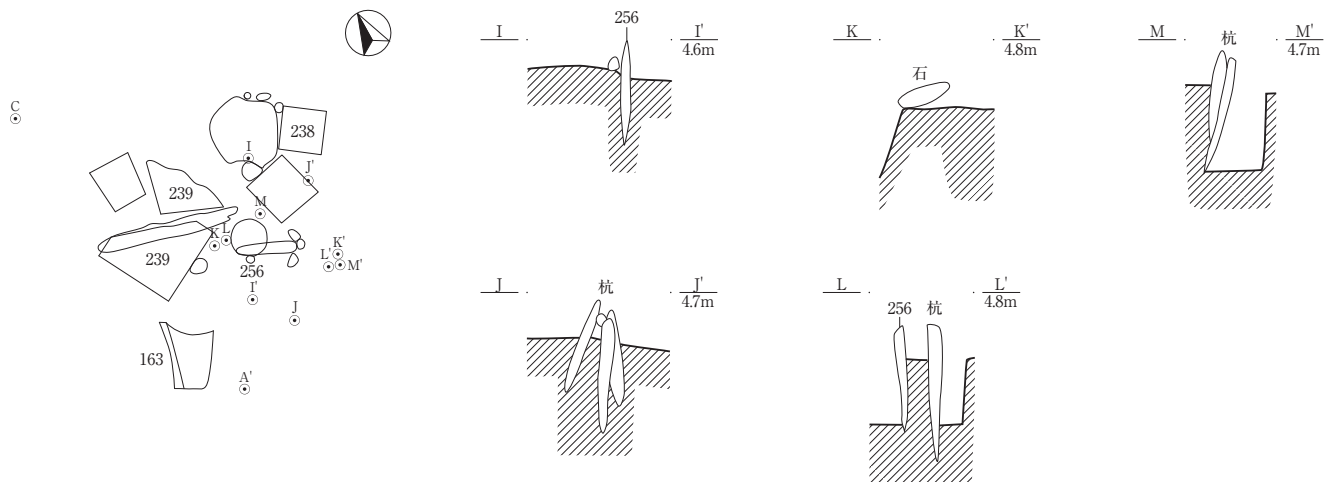

SX5009 (図版 12)

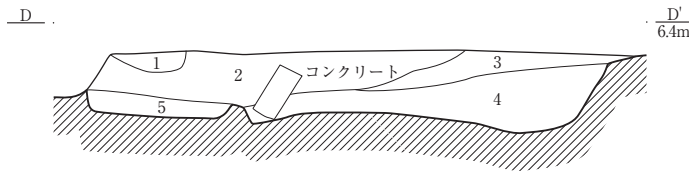

SX5009

- 1 黒褐色土 (10YR3/1) 粘性やや弱 しまり強
- 2 黒褐色土 (10YR3/1) 粘性やや弱 しまり強  
炭化物含有 明黄褐色粘土ブロック含有
- 3 黒褐色土 (10YR3/2) 粘性弱 しまり強
- 4 黒褐色土 (10YR3/1) 粘性弱 しまり強  
炭化物含有 明黄褐色粘土ブロック含有
- 5 黒褐色土 (10YR3/2) 粘性弱 しまり強  
炭化物含有 明黄褐色粘土ブロック含有

SK8276・SX8472 (図版 28)

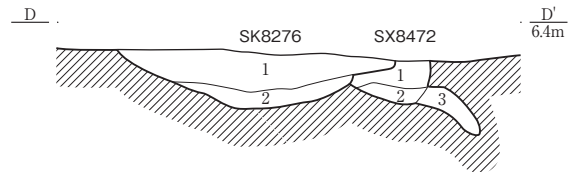

SK8276

- 1 褐灰色粘土 (10YR4/1) 粘性強 しまりやや弱  
明黄褐色粘土ブロック・灰色粘土ブロック少量
- 2 灰色粘土 (7.5Y4/1) 粘性強 しまりやや弱  
明黄褐色粘土ブロック多量

SX8472

- 1 灰白色粘土 (10YR7/1) 粘性やや弱 しまり強  
灰色粘土ブロック少量
- 2 灰色粘土 (7.5Y4/1) 粘性強 しまり有
- 3 灰色シルト (7.5Y7/1) 粘性有 しまり有

SX5445・P5449 (図版 19)

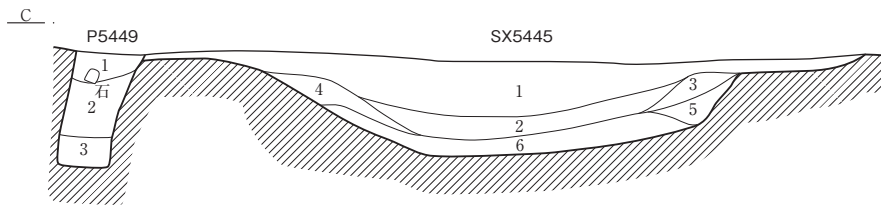

SX5445

- 1 灰色粘土 (10Y5/1) 粘性強 しまりやや弱  
炭化物少量
- 2 黒褐色粘土 (10YR3/2) 粘性強 しまり弱  
細砂少量 未分解腐植物含有
- 3 灰色粘土 (7.5Y5/1) 粘性強 しまりやや弱  
炭化物少量
- 4 灰色粘土 (10Y6/1) 粘性強 しまり弱  
明黄褐色粘土ブロック含有
- 5 灰色粘土 (7.5Y6/1) 粘性強 しまりやや弱
- 6 灰色粘土 (10Y4/1) 粘性強 しまり弱  
炭化物少量

P5449

- 1 灰色シルト (10Y5/1) 粘性やや 強しまり強  
炭化物含有
- 2 灰色粘土 (10Y6/1) 粘性強 しまりやや弱  
明黄褐色粘土ブロック含有
- 3 灰色粘土 (7.5Y5/1) 粘性強 しまり弱

畦畔 1 (図版 50)

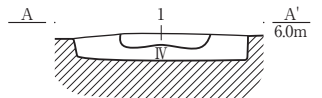

畦畔 1

- 1 緑灰色シルト (10G6/1) 粘性有 しまり有

畦畔 9 (図版 50)

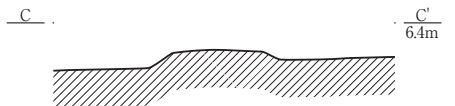

SX8652 (図版 28)

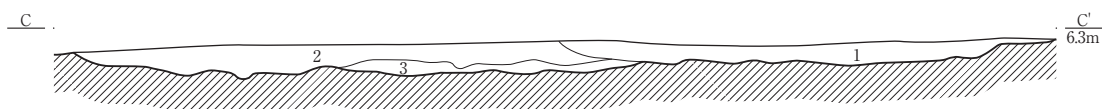

SX8652

- 1 灰黄褐色粘土 (10YR4/2) 粘性有 しまり有  
灰色粘土ブロック・黒褐色粘土ブロック少量
- 2 灰色シルト (10Y4/1) 粘性有 しまり強  
灰色細砂多量 黒褐色粘土ブロック少量
- 3 灰色粘土 (10Y4/1) 粘性有 しまり有  
黒色粘土ブロック多量

畦畔 31 (図版 51)



畦畔 24 (図版 50)

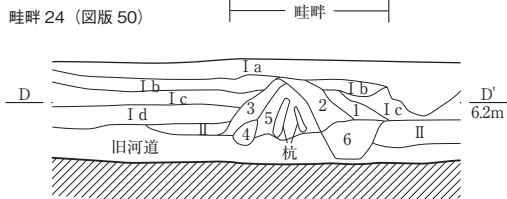

畦畔 24

- 1 灰色シルト (5Y5/1) 粘性強 しまり強  
炭化物粒含有
- 2 灰色シルト (5Y5/1) 粘性強 しまりやや強  
細砂粒多量
- 3 灰色シルト (5Y5/1) 粘性強、しまりやや強  
細砂粒少量
- 4 灰色シルト (5Y5/1) 粘性、しまり強  
細砂粒少量
- 5 灰色シルト (5Y5/1) 粘性、しまりやや強
- 6 灰色シルト (5Y5/1) 粘性、しまり強  
細砂粒多量

畦畔 38 (図版 51)

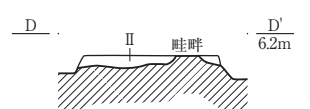

畦畔 38

- 1 褐灰色シルト (10YR6/1) 粘性有 しまりやや強

畦畔 28・29・30 (図版 51)

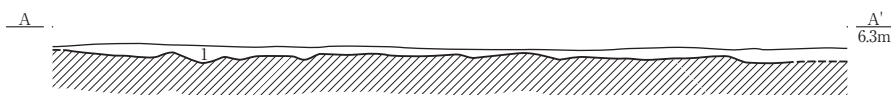

畦畔 28・29・30

- 1 灰色粘土 (5Y4/1) 粘性強、しまりやや強  
明黄褐色粘土ブロック・炭化物含有

畦畔 32・35・37 (図版 51)

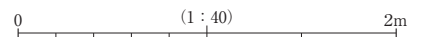
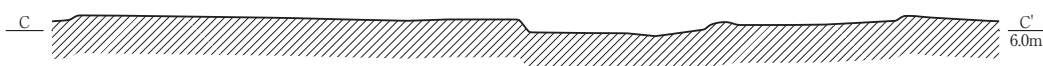

SB9170-SE6415



SB9184-SE4982

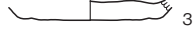

SB9184-SE4701

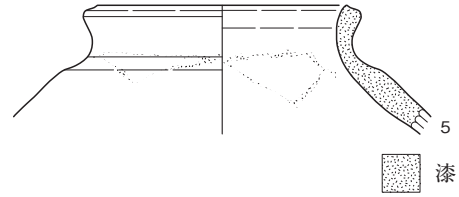

SB9178-P7582

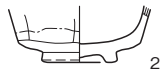

SB9184-SE4905



SB9186-P7960



SB9188-SK6566



SB9217-P6757



SE4618

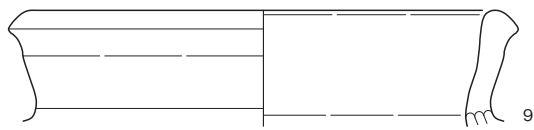

SE4695(10~16)

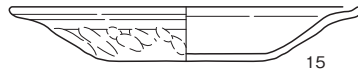
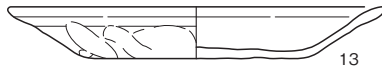
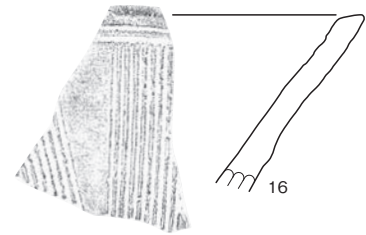
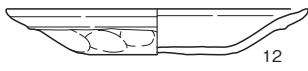
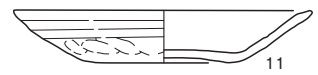
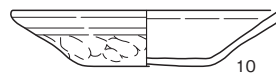

SE4916

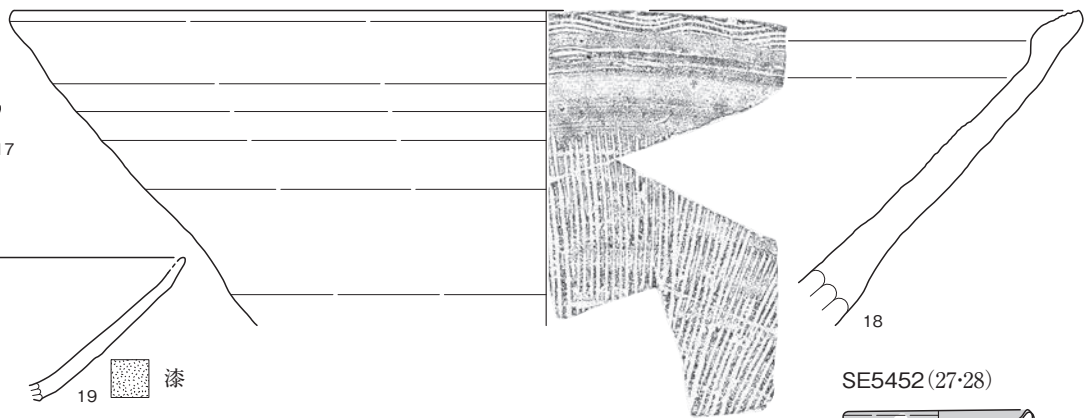

SE4816

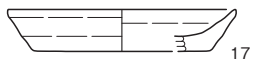

SE4934

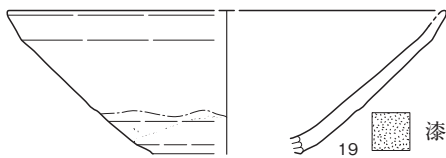

SE5452 (27·28)

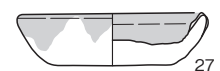

SE4976

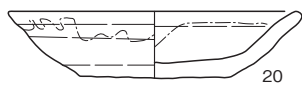

SE5069

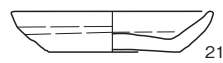

SE5087

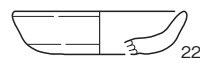

SE5103

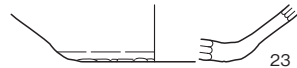

SE5191

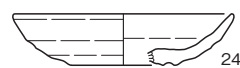

SE5194

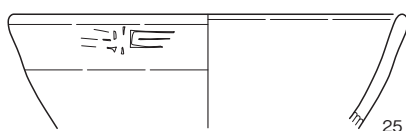

SE5323

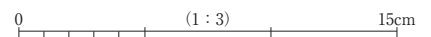
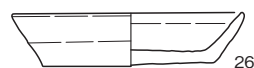

SE5454

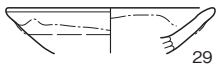

29

SE5722



30

SE5958



31

SE6039 (32-33)



32



33

SE6049

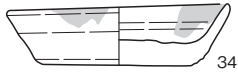

34

SE6515 (37~40)



37

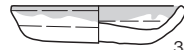

38



39

SE6145

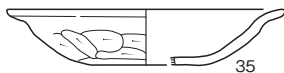

35

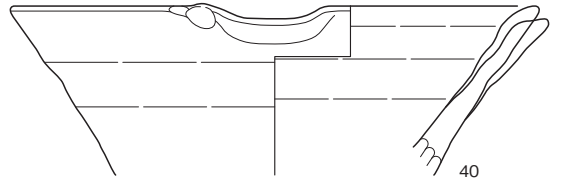
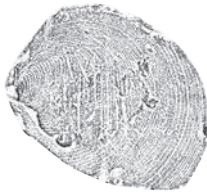

40

SE6488

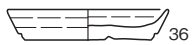

36

SE6577 (41~43)

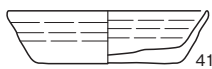

41



SE6985

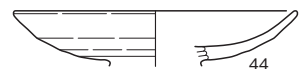

44

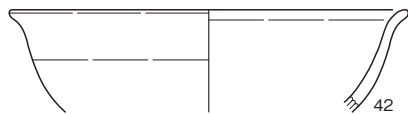

42

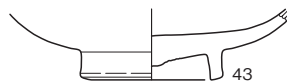

43

SE7408



45

SE7053

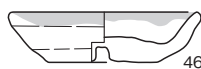

46

SE7354 (47-48)



47



48

SE7828 (49-50)

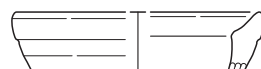

49



50

SE7993 (51~61)

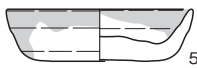

51



53

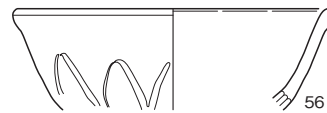

56

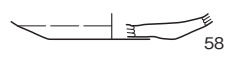

58



54

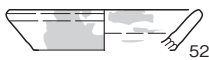

52

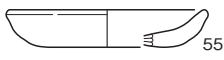

55

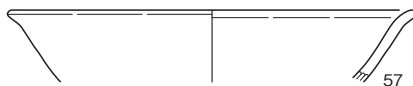

57



59

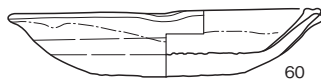

60

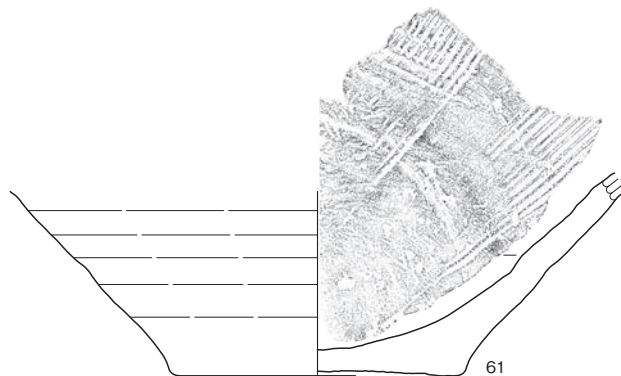

61

SE8937

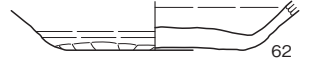

62



SE9052

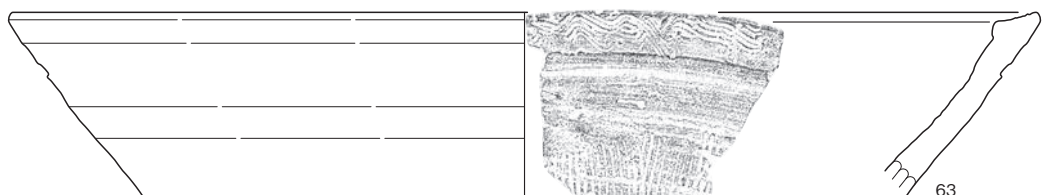

63

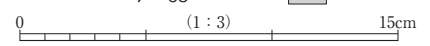

(1 : 3)

SE9064

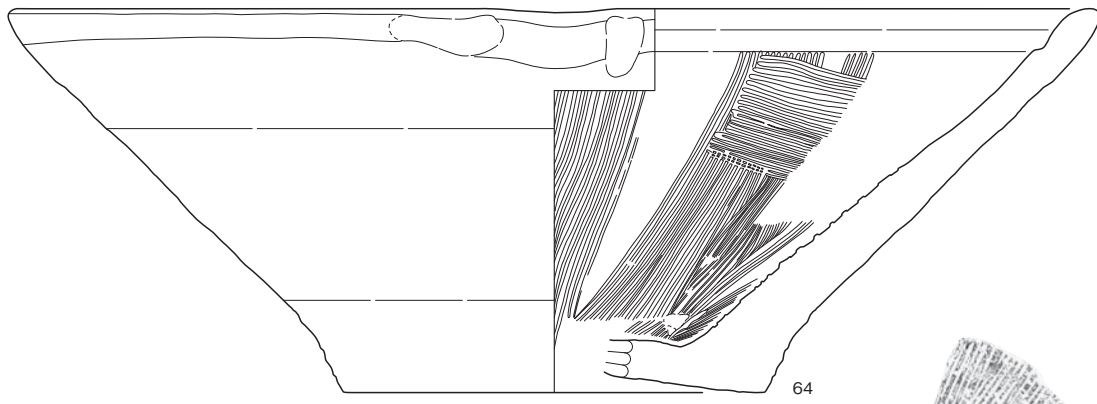

SK4672 (65・66)

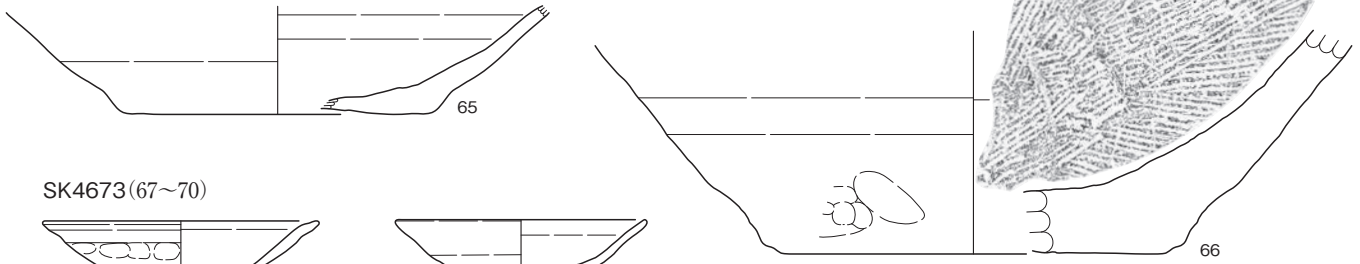

SK4673 (67~70)

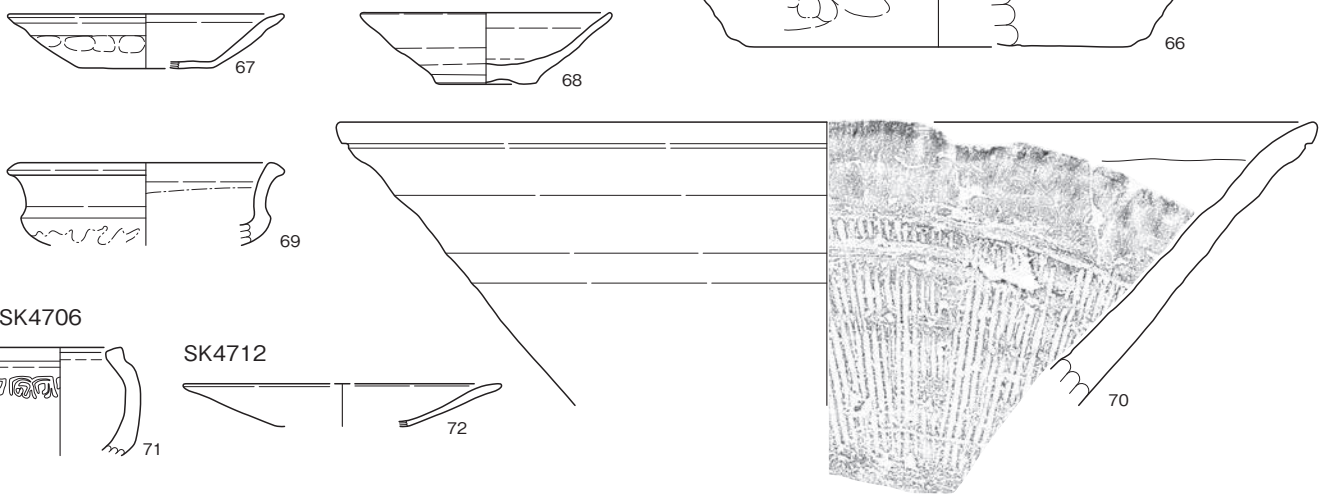

SK4706

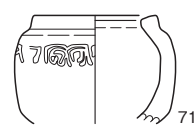

SK4712



SK4793



SK5139



SK4903 (74・75)

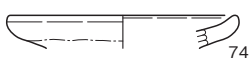

SK5189

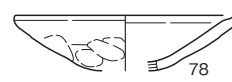

SK5328



SK5810

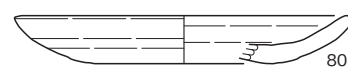

SK5056

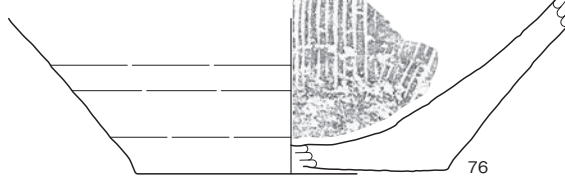

SK5854

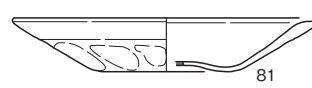

SK5993

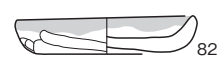

スス

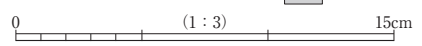



SK6003

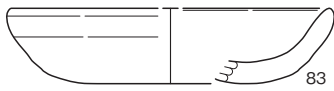

SK7109

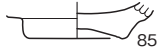

SK7433

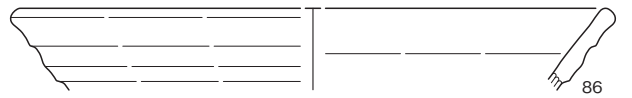

SK6178

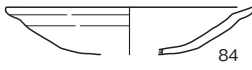

SK7451 (87~92)

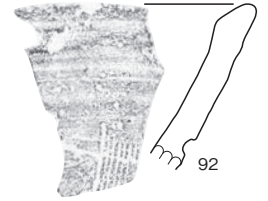
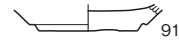
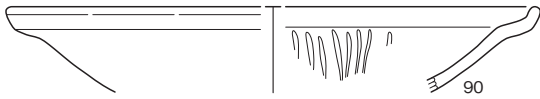
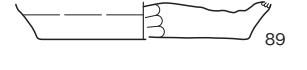
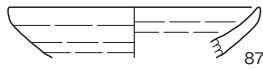

SK8375 (93~95)

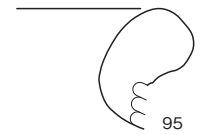
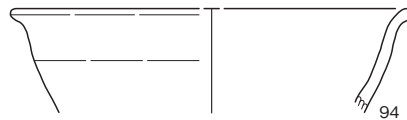
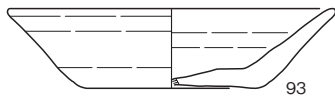

SK8935

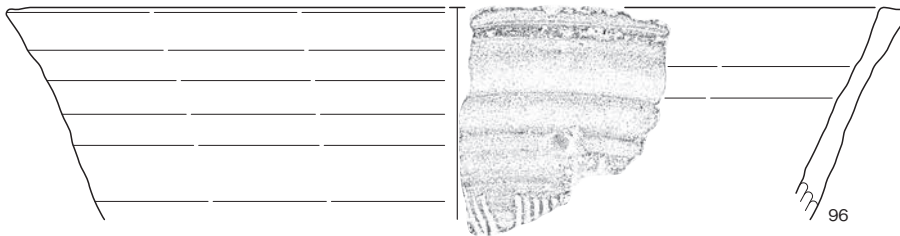

SD4641 (97~101)

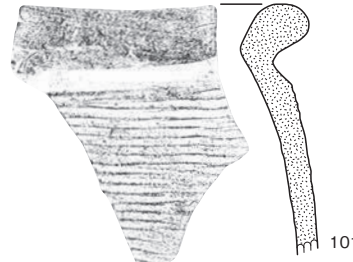
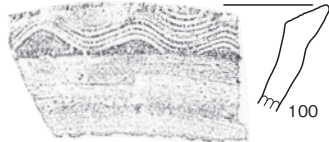
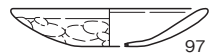

SD4796 (104~111)

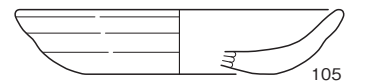
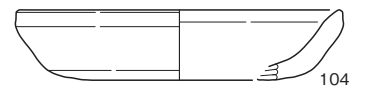

SD4646 (102-103)

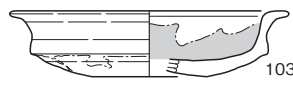
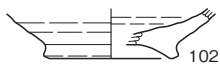

■ スス

■ 漆

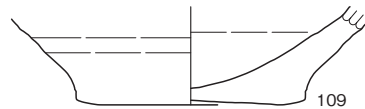
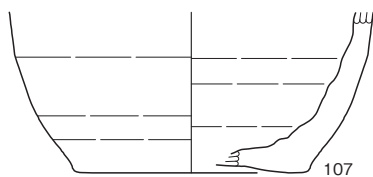
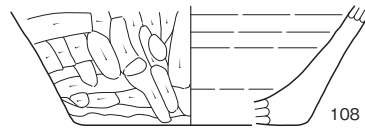

SD5000a (113-114)

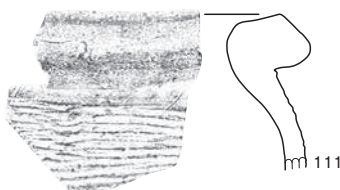

SD4861

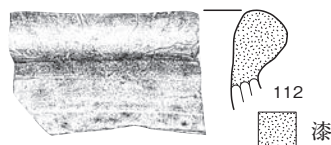

SD5000a(115~139)

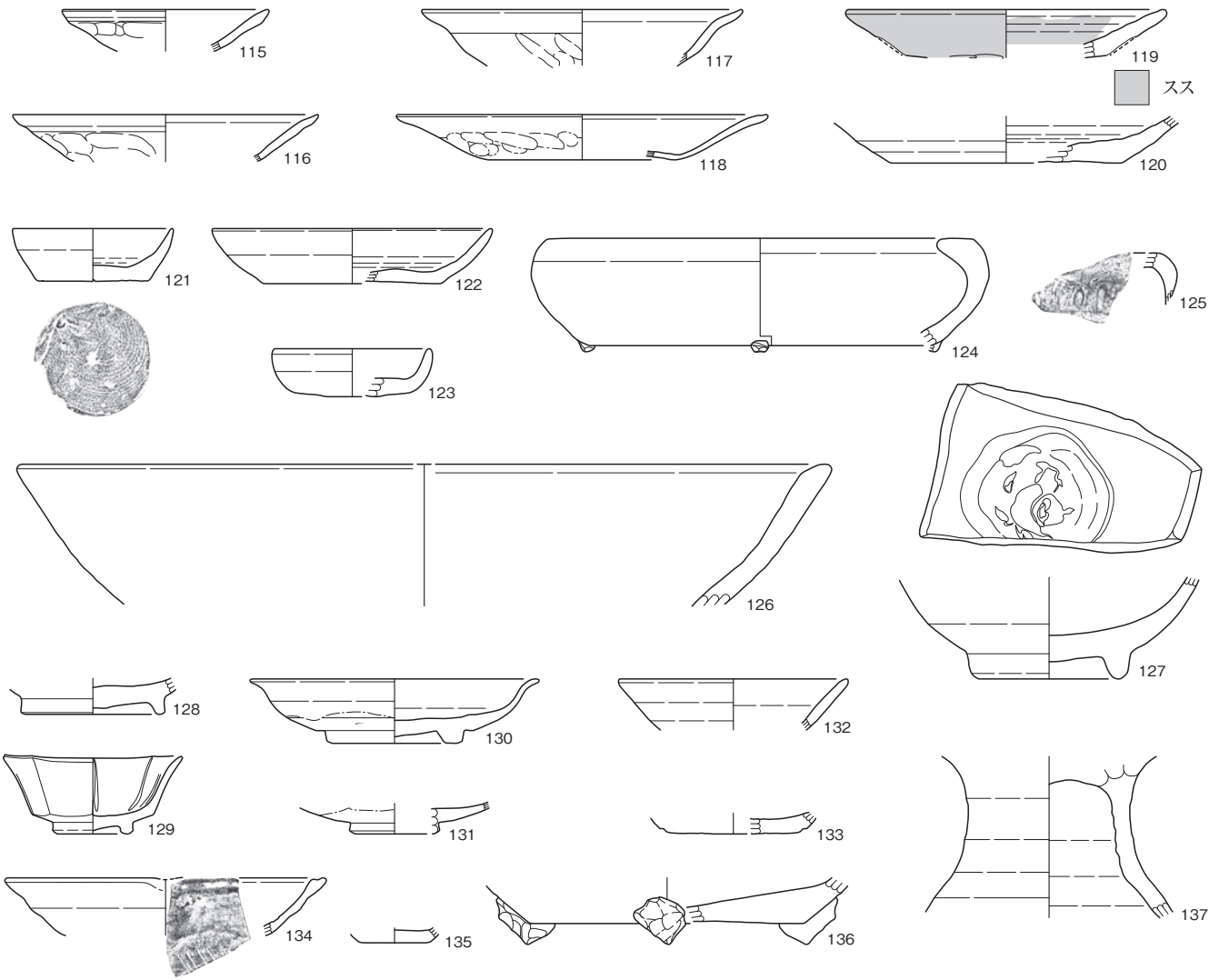

SD5000b(140~147)

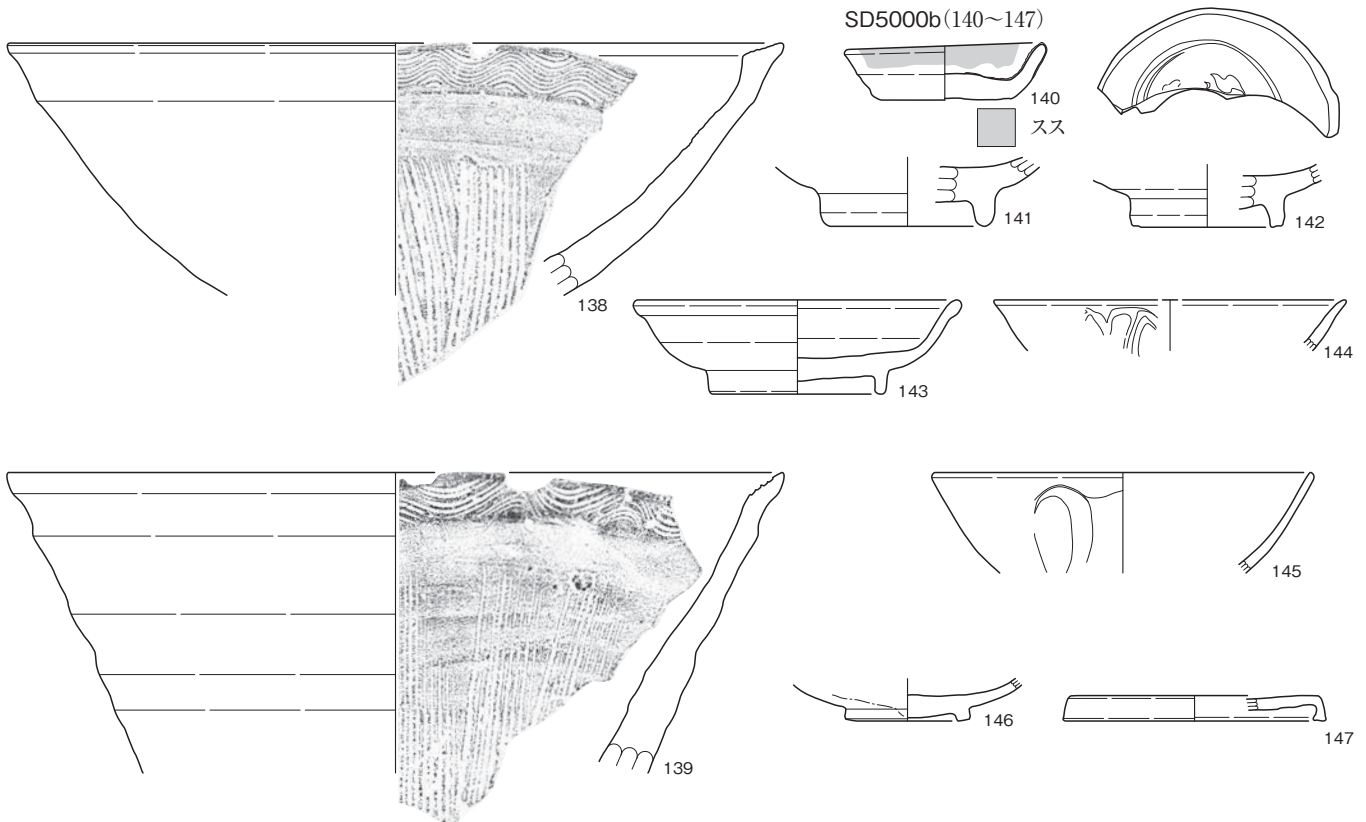



SD6105(148~150)

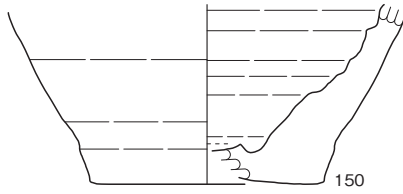
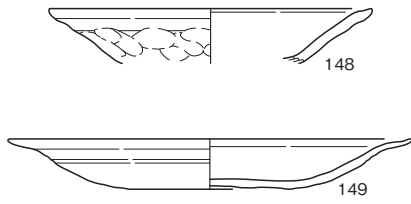

SD7596(151~159)

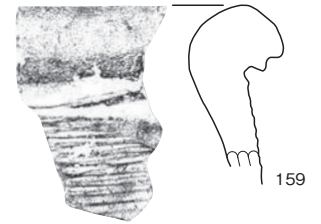
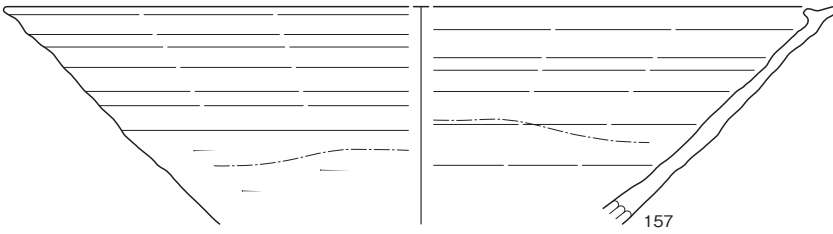
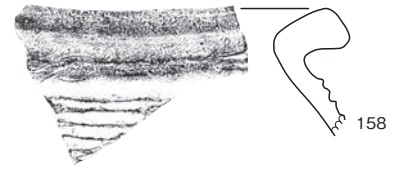
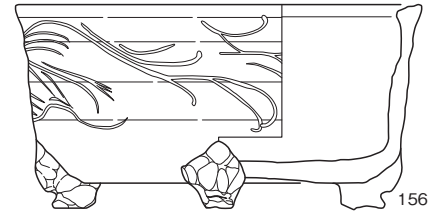
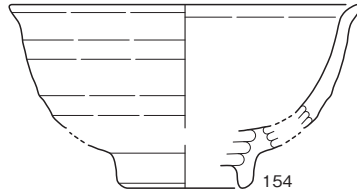
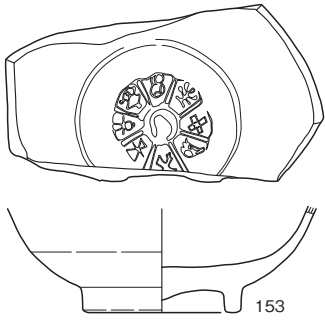
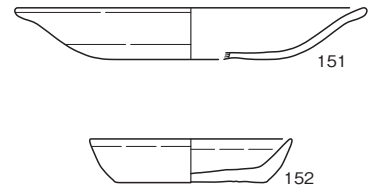

SD8307



SD8700

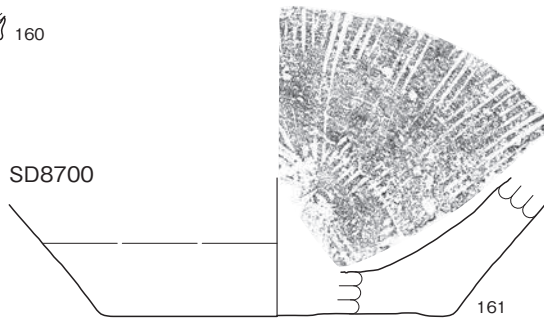

SS5441 (162~164)

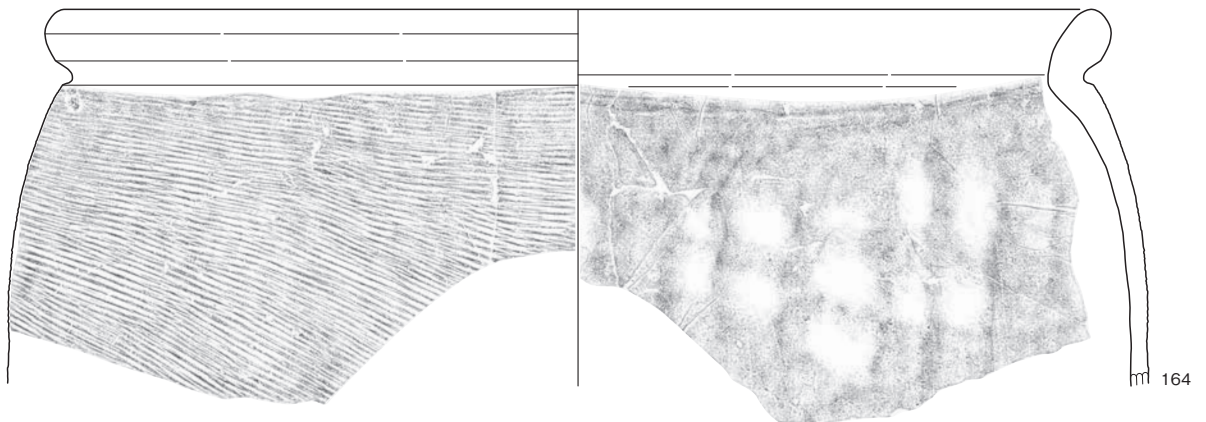
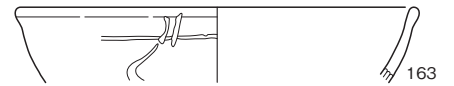
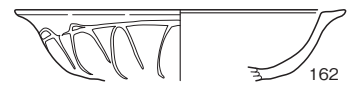

SX5445

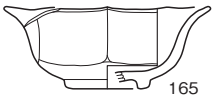

水田面(166~168)

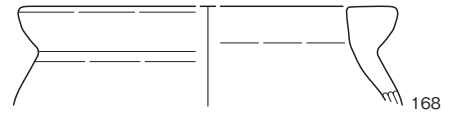
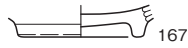
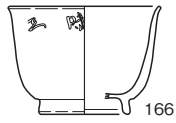

P4918

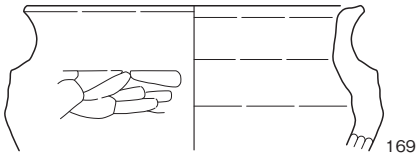

P5044

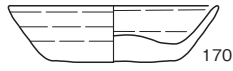

P5187

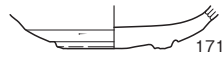

P5702



■ タール

P6037



P5765

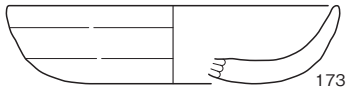

P5968

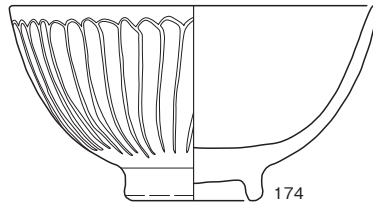

P6854

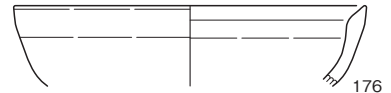

P7075

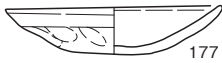

P7674

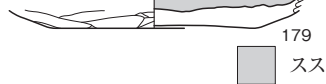

■ スス

P7430

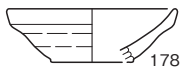

P7855

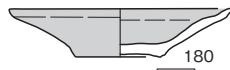

■ スス

P8933

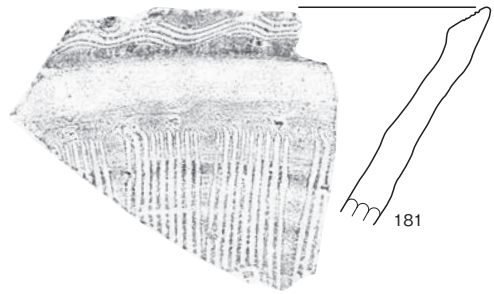

遺構外(182~200)

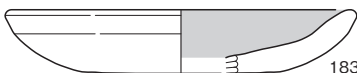
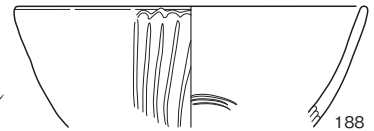
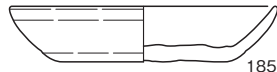
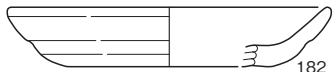

■ スス

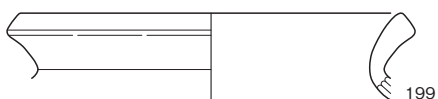
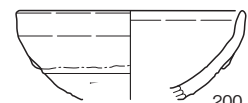
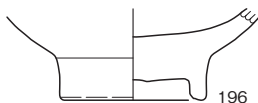
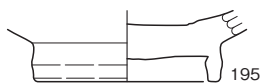
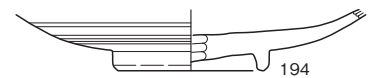
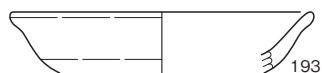
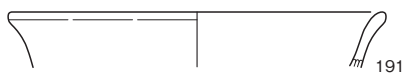
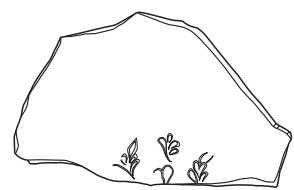
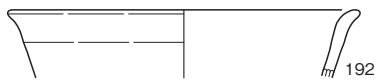
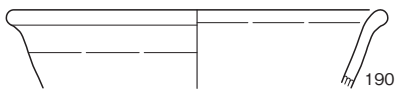
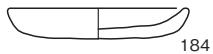
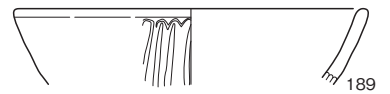
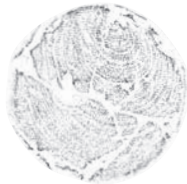

0 (1:3) 15cm

SD4646



SE6009



SD5000a

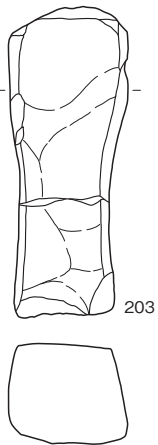

SD5000b

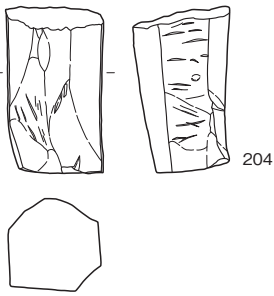

P5449



P6428

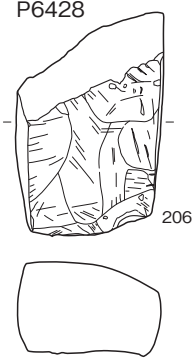

P8184



包含層・遺構外  
(208~213)

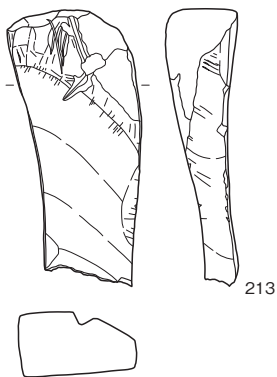
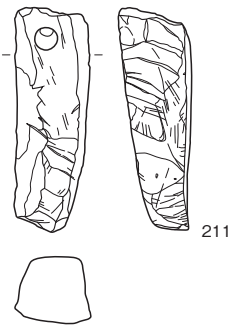
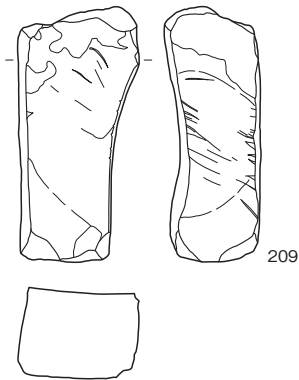
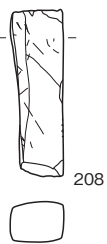

SD5000a

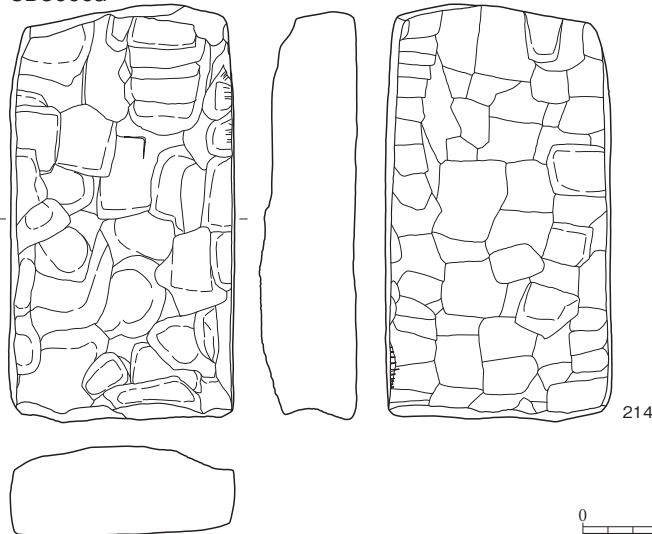

SE8219

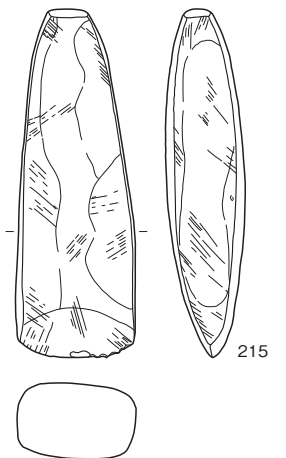

P6310

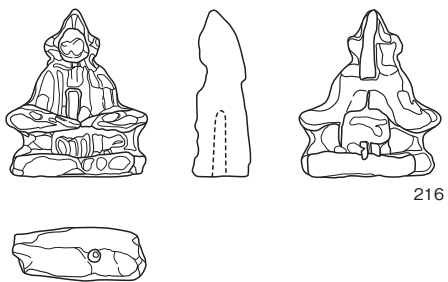

SE7993

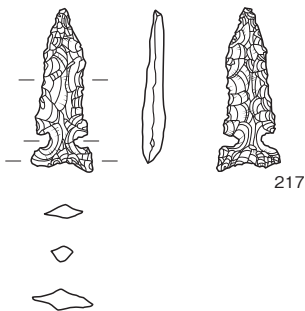

包含層  
(218·219)

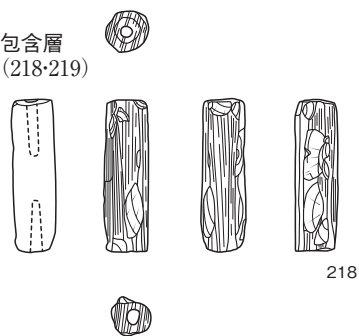

SE6035

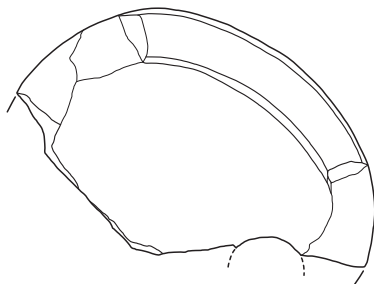
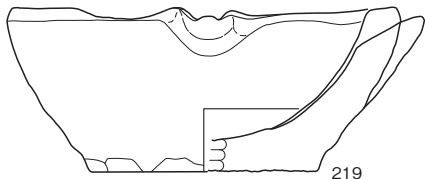

SK4796

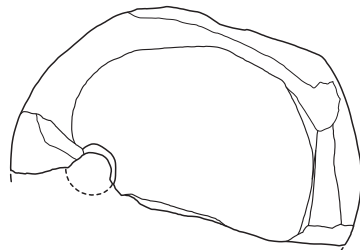

P5137

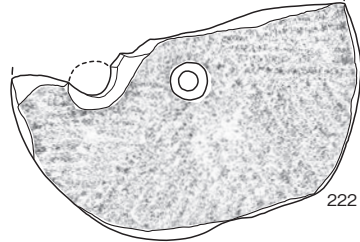
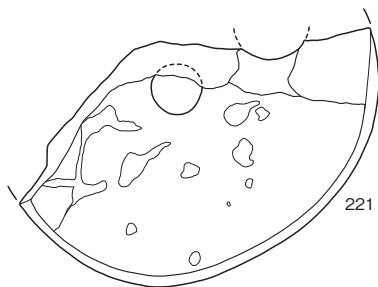
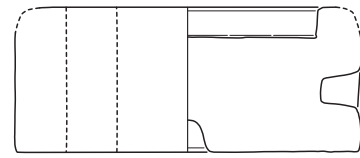
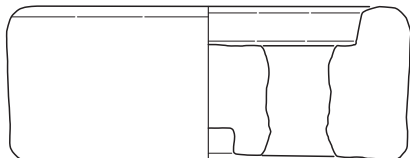
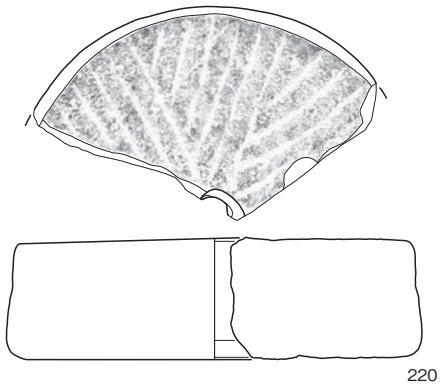

SK8355

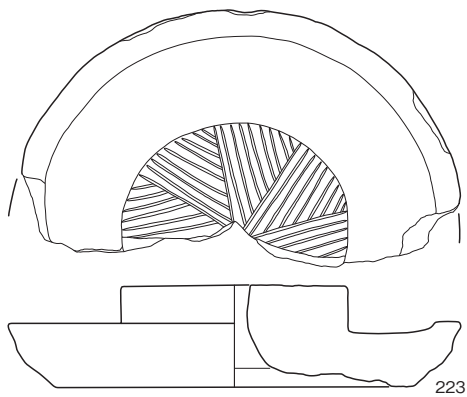

SD5000b

排土

SD4641

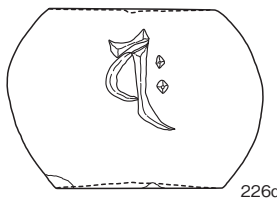
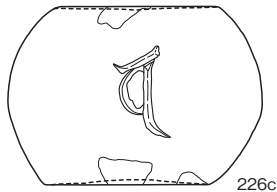
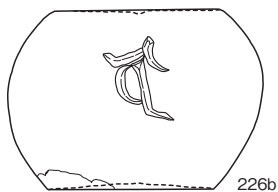
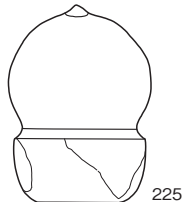
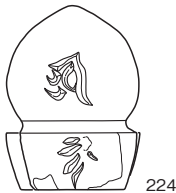

SS5441

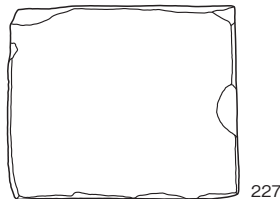

0 216 ~ 218 (2 : 3) 6cm

0 219 ~ 223 (1 : 6) 30cm

0 224 ~ 227 (1 : 8) 40cm

SS5441 (228~232)

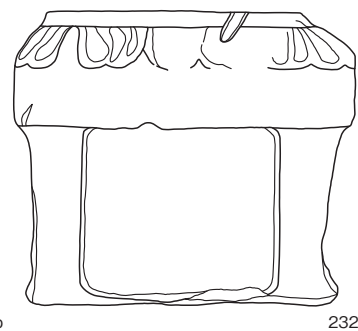
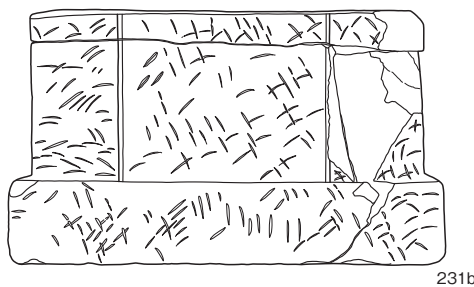
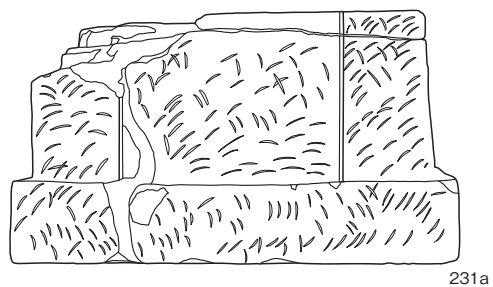
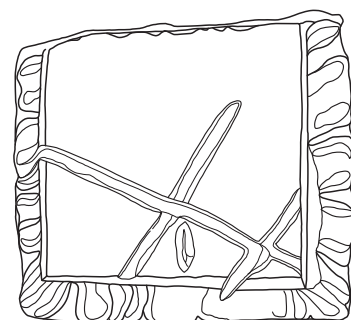
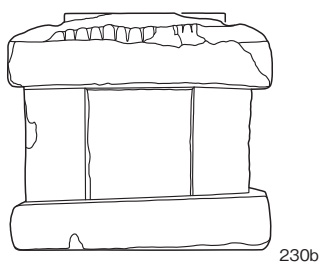
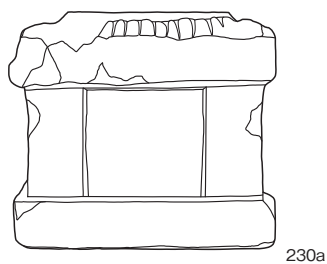
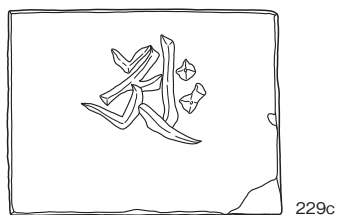
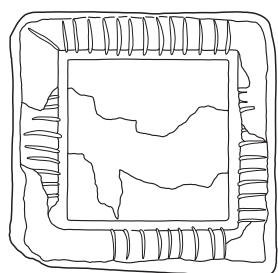
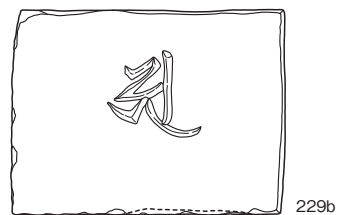
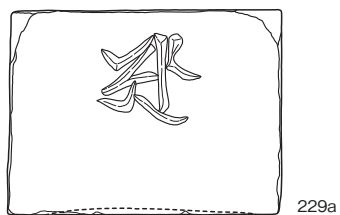
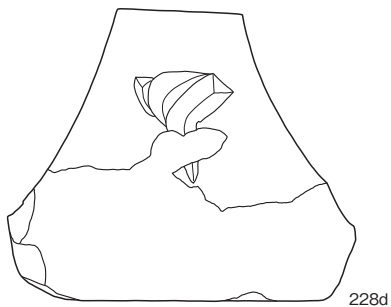
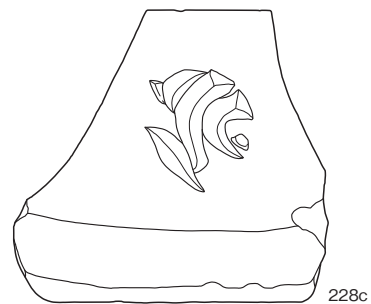
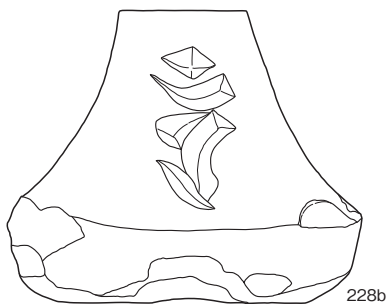
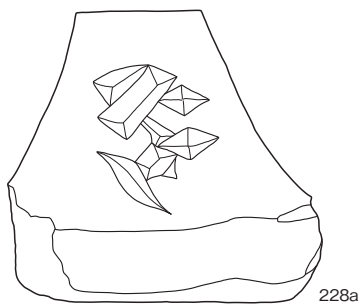



SB9118-P4748

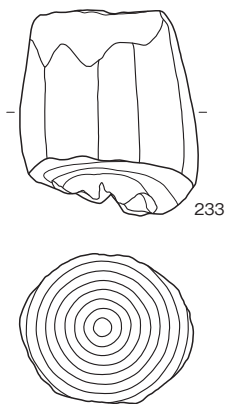

SB9118-SK4696

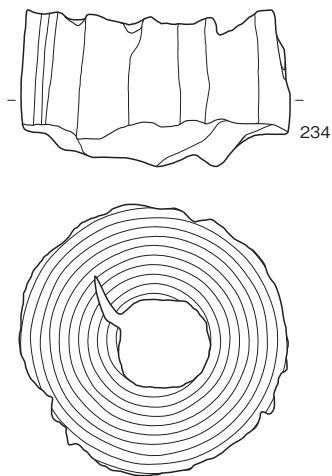

SB9176-P5907

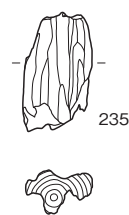

P5123

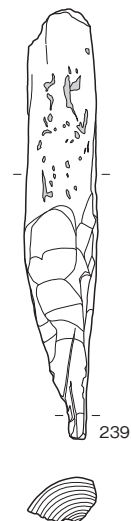

SE5733

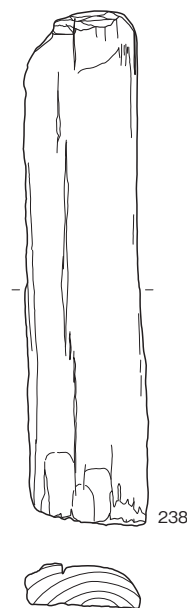

SB9170-SK6401

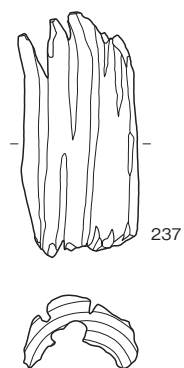

SB9170-P6926

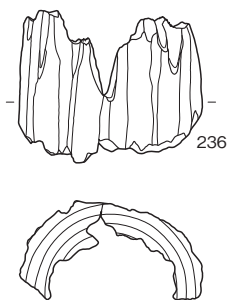

樹皮

P7049



P6346



P6447

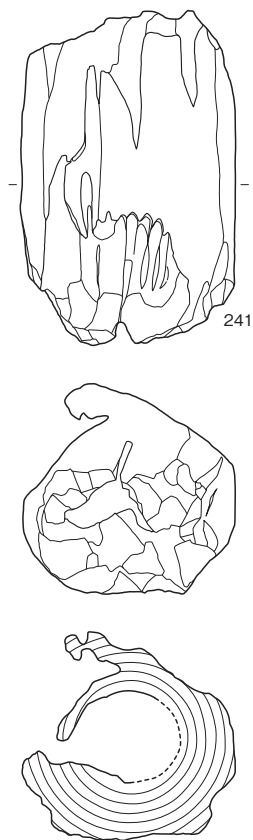

P7210



SD5000a(244~246)

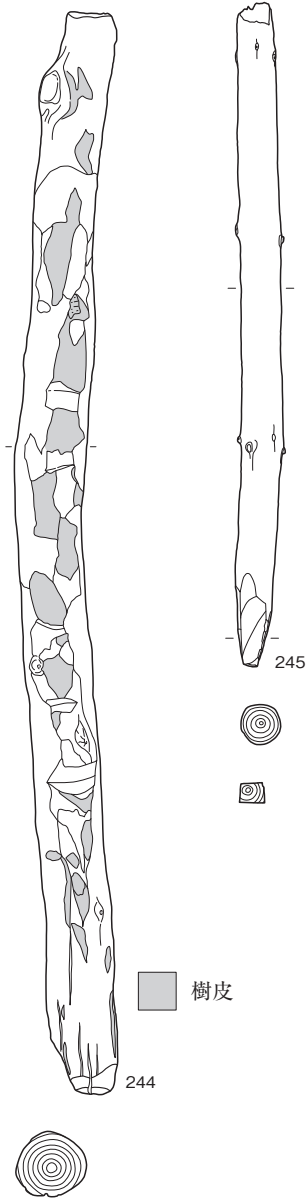

SS5441 (247~249)

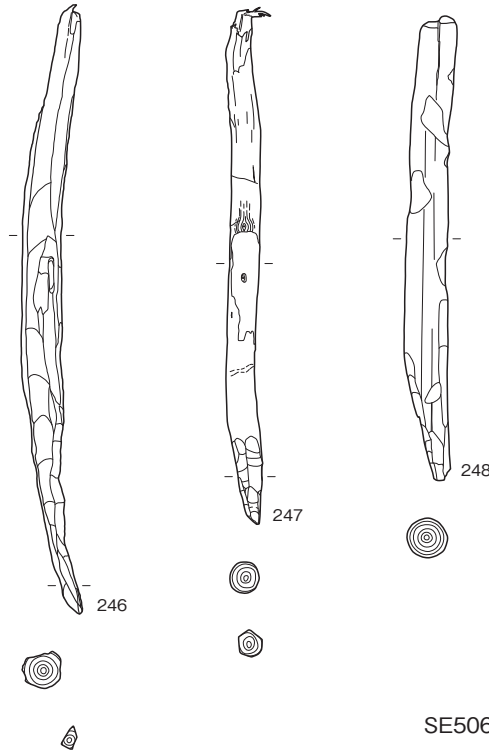

SE7828

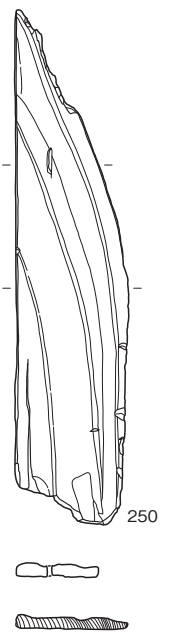

SE4982

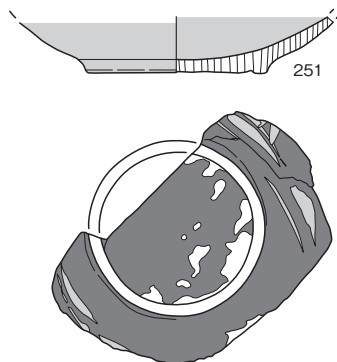

SE5069



SE5722

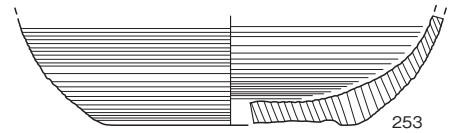

SE6790

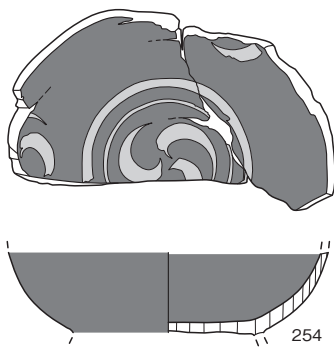

SE7354



SE7828

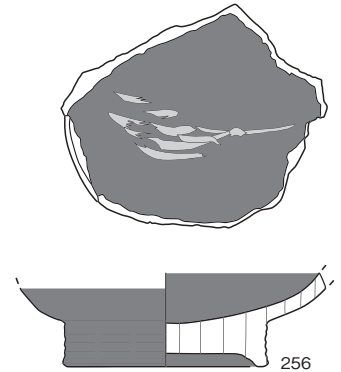

SE7993

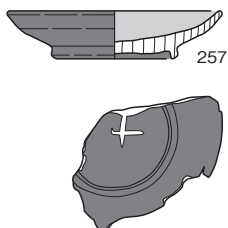

SE8105

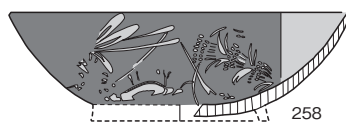

SE8782



赤色漆  
 黒色漆

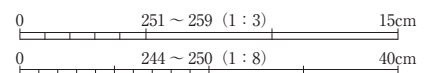



SD4646

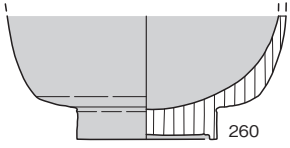

SE5990 (263·264)

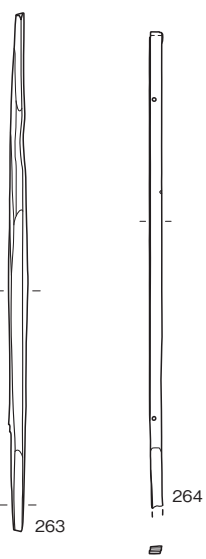

SE7993

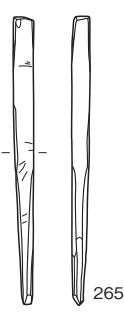

SE6790

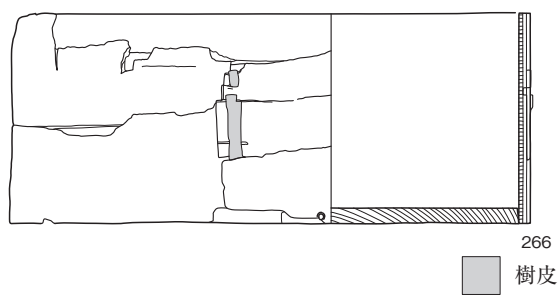

SE5678 (261·262)

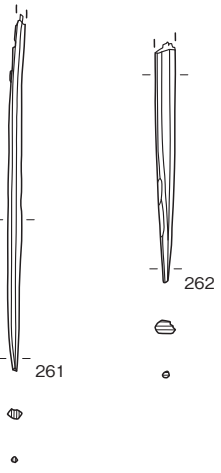

赤色漆

SE4701

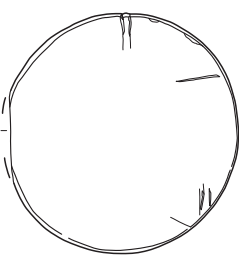

SE5103 (268·269)

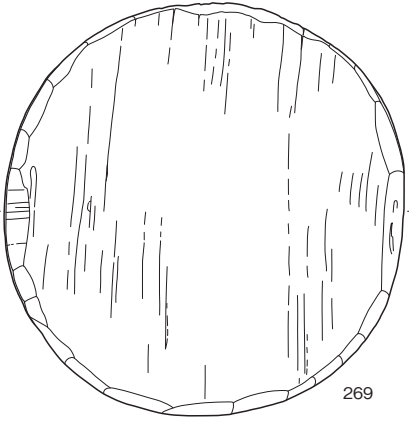
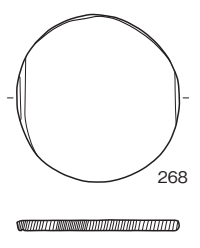

SS5441

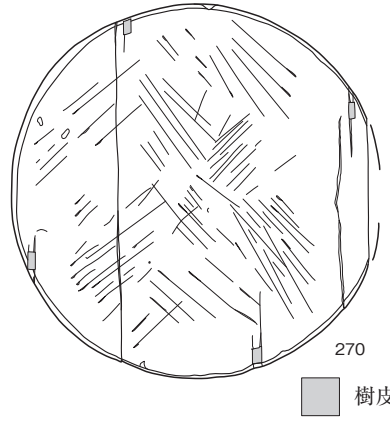
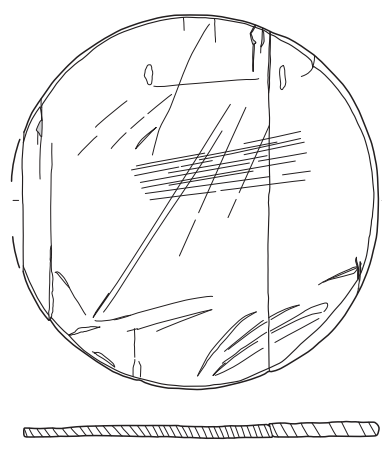

SD4641

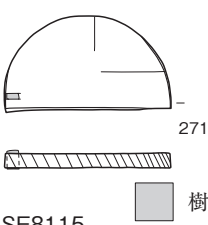

SE8105

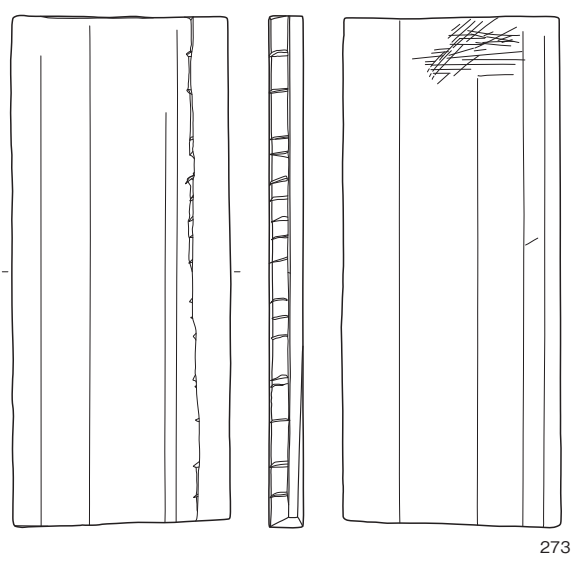

SD5000a

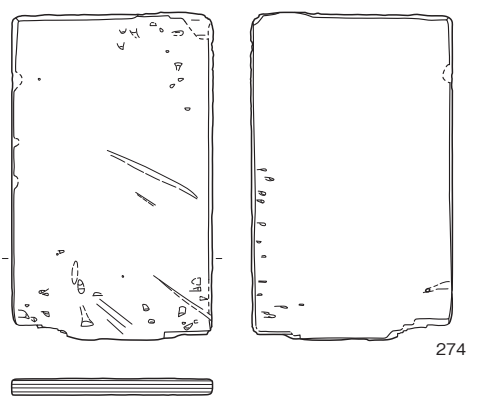

SE8115

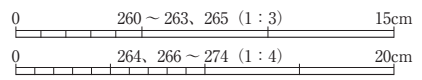
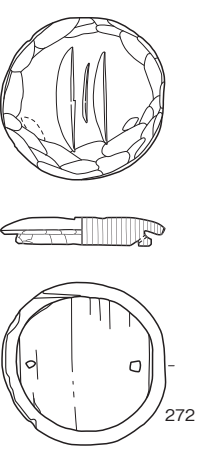

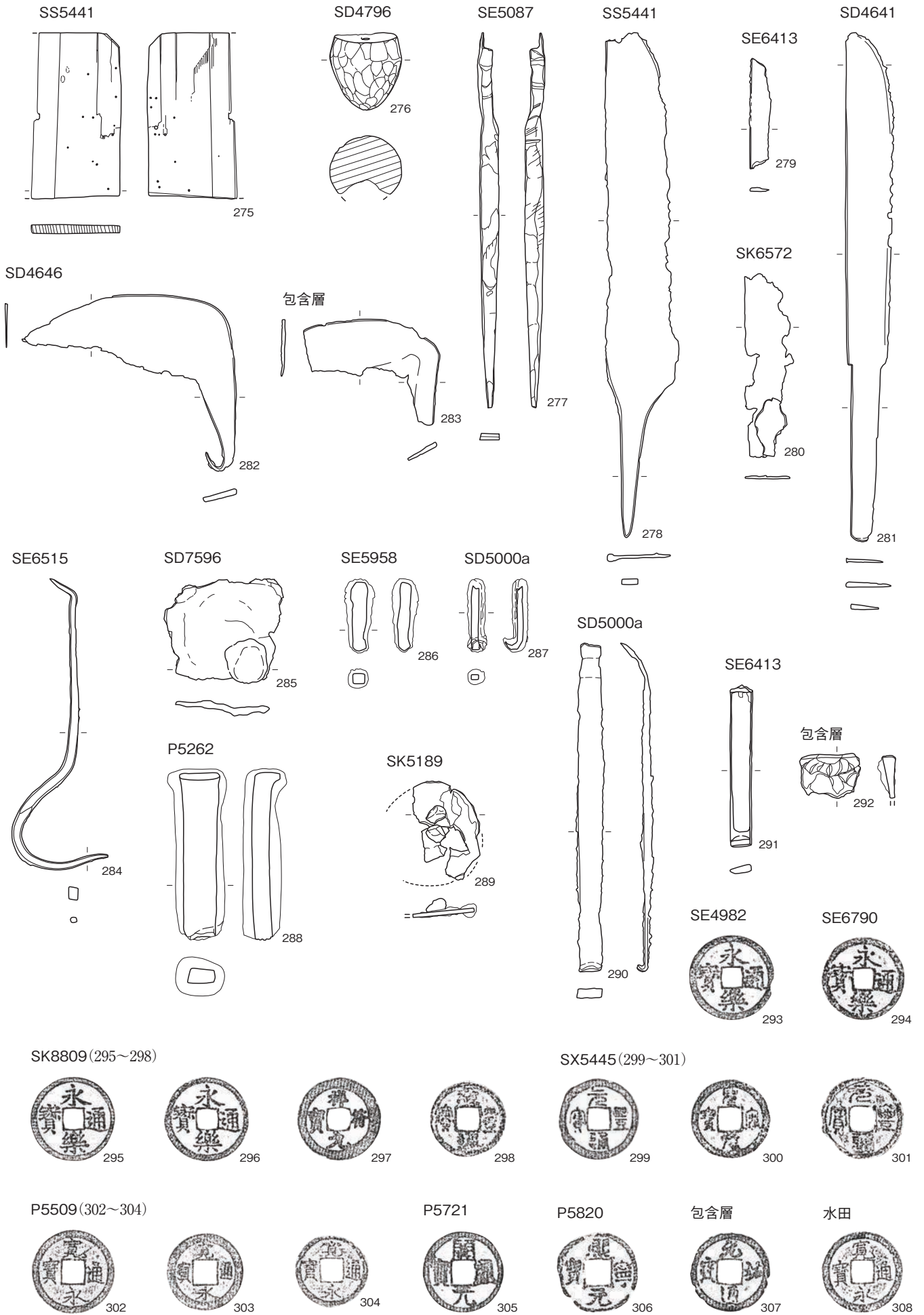

0 293 ~ 308 (2 : 3) 6cm

0 276, 278 ~ 292 (1 : 3) 15cm

0 275 · 277 (1 : 4) 20cm

SK8809 (309~333)

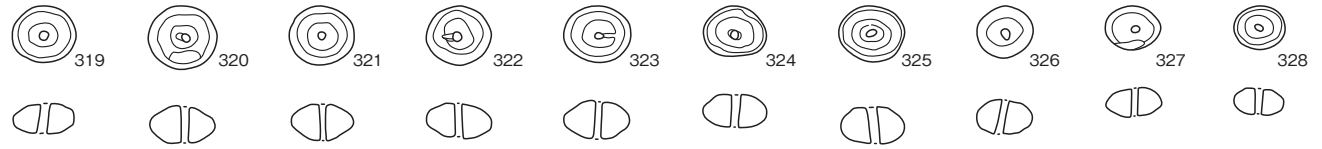
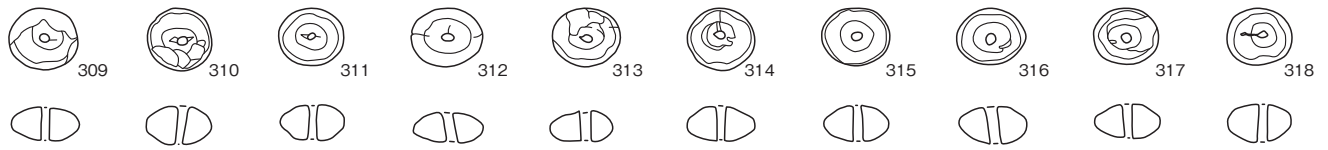

SK8000 (334~362)

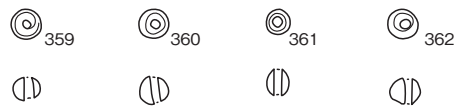

SD5000b

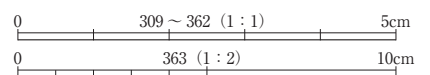





遺跡遠景 北から



調査区全景 西から



SB9118 南から

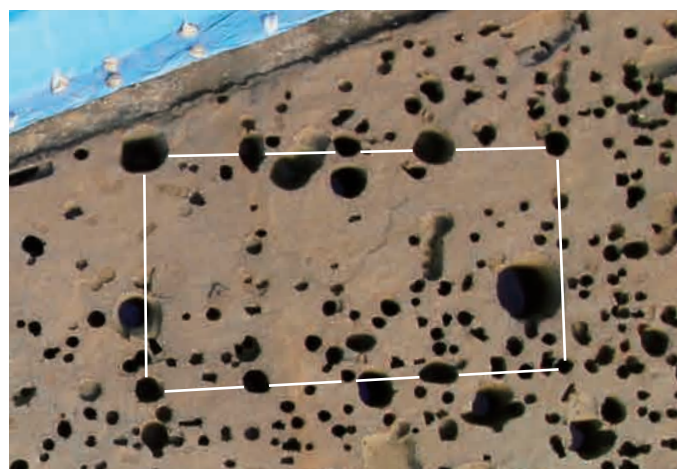

SB9173 南から





区画溝及び掘立柱建物集中区 西から



遺跡周辺の地形 南から 一般財団法人日本地図センター発行 1947（昭和22）年11月11日 米軍撮影

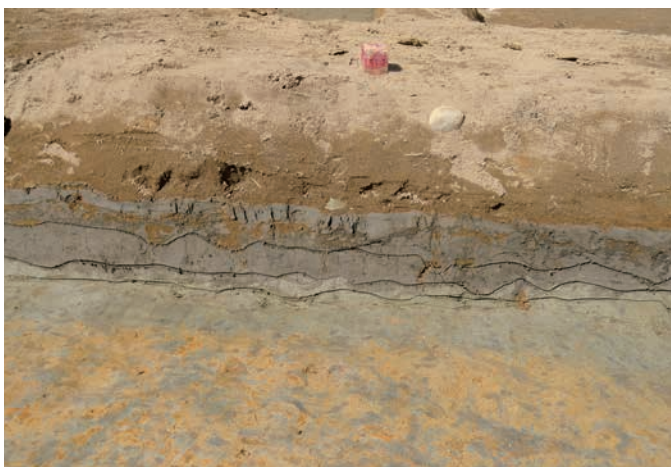

6区 基本層序 東から



7区 基本層序 南から





階段状施設 (SS5441) 検出状況 南東から



SD5000 a・b セクション 南から

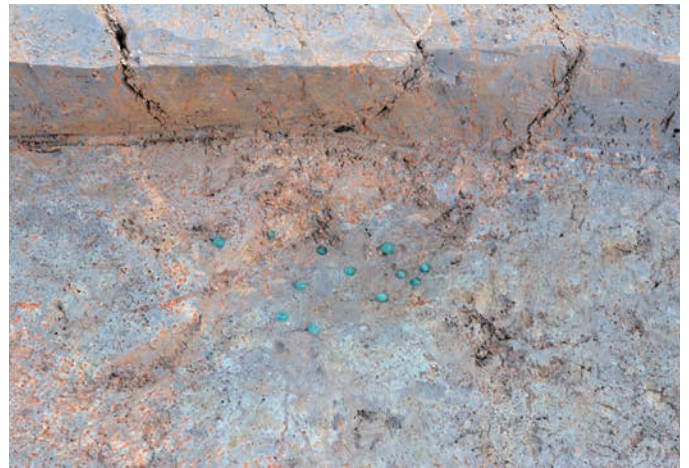

SK8000遺物出土状況 北から



SK8809検出状況 東から

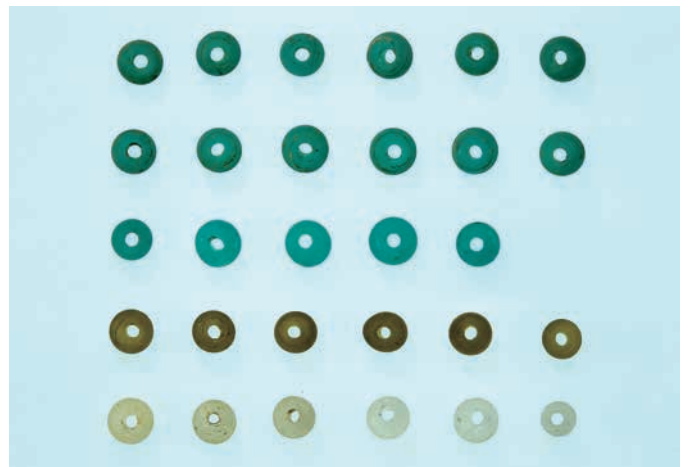

SK8000出土ガラス製数珠玉



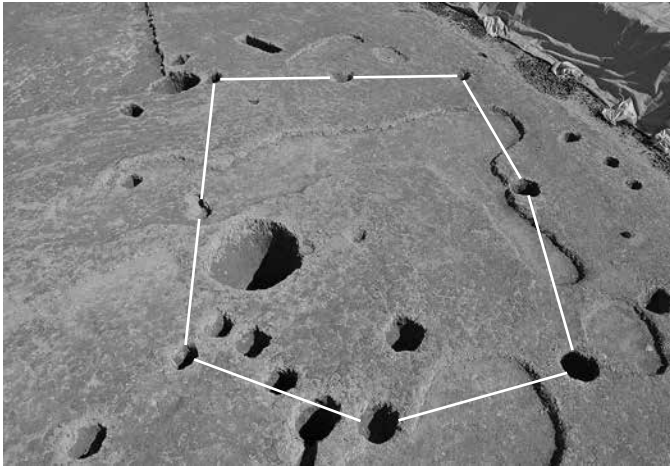

4区 SB4970 完掘 南西から



4区 SB4970 P4975 セクション 南から



4区 SB4970 P4979 セクション 南西から



4区 SB4970 P4980 セクション 南西から

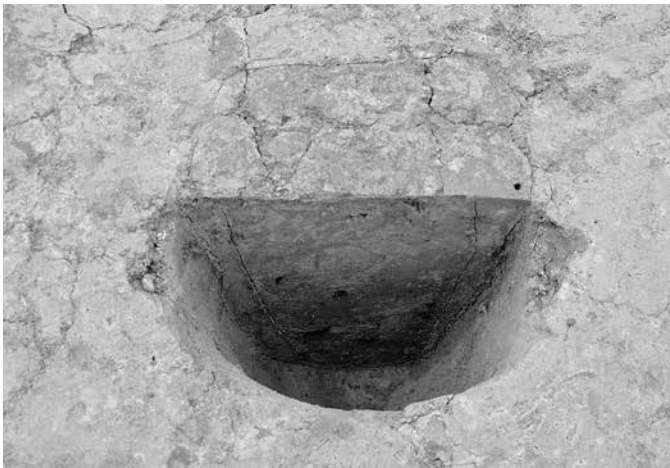

4区 SB4970 P5102 セクション 南東から

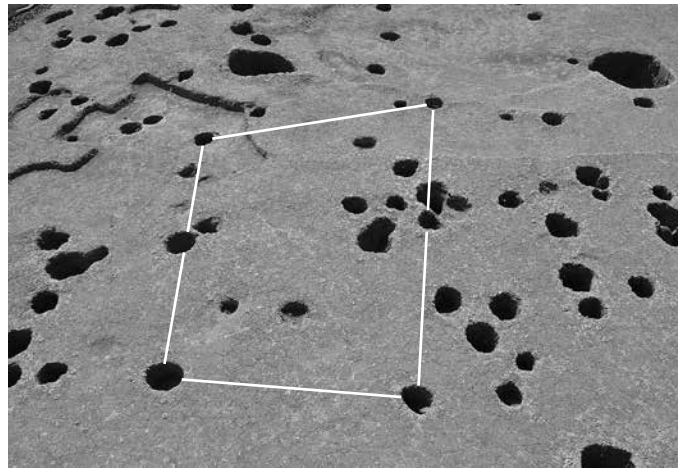

4区 SB5268 完掘 北から

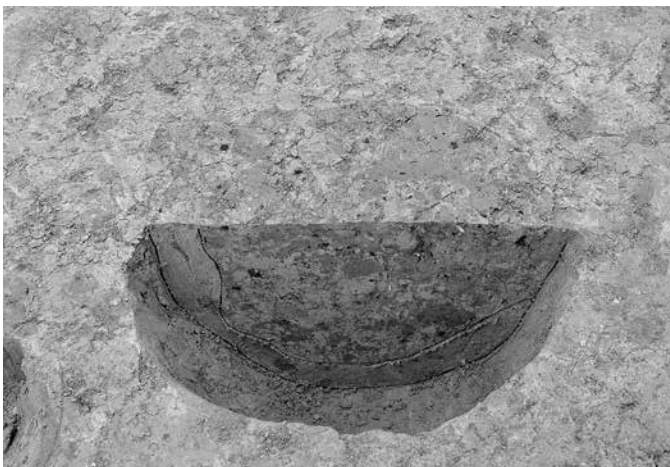

4区 SB5268 P5210 セクション 南東から

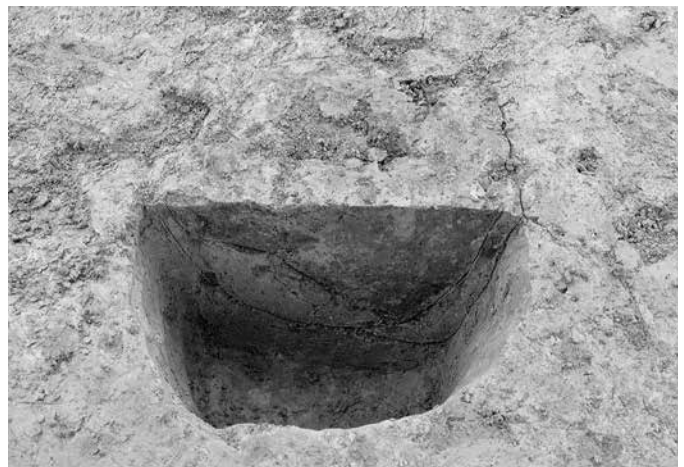

4区 SB5268 P5269 セクション 東から





4区 SB5268 P5271 セクション 南から

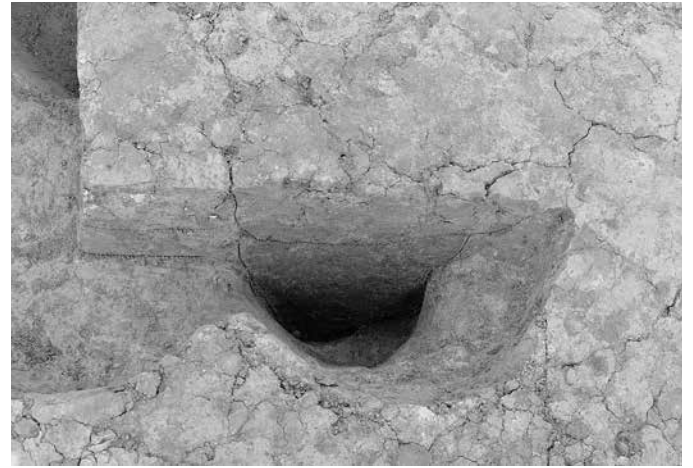

4区 SB5268 P5363・P5364 セクション 南西から

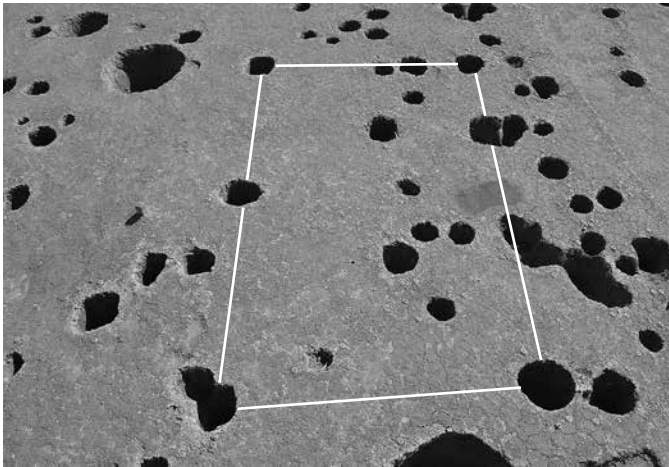

4区 SB5410 完掘 西から

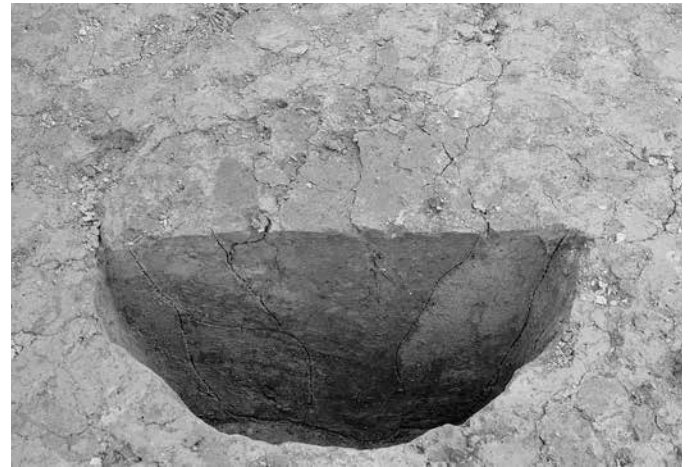

4区 SB5410 P5141 セクション 東から



4区 SB5410 P5148 セクション 北東から

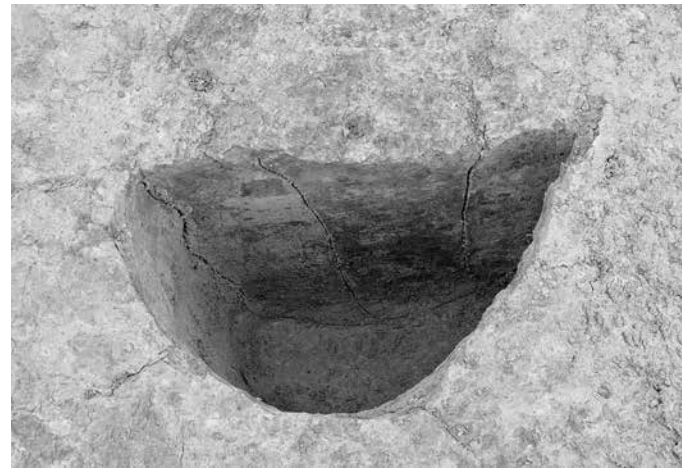

4区 SB5410 P5376 セクション 南から



4区 SB5410 P5411 セクション 東から

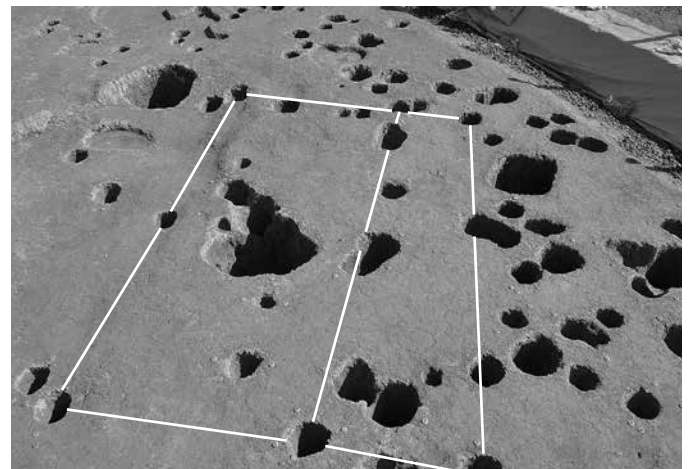

4区 SB5486 完掘 南西から





4区 SB5486 P5476 セクション 南東から



4区 SB5486 P5492 セクション 北西から

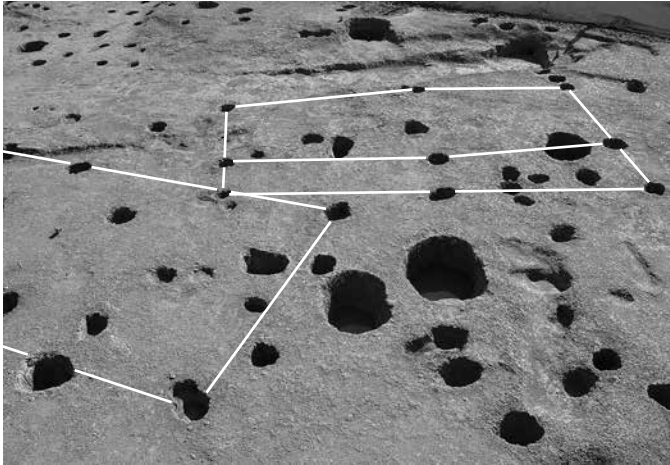

4区 SB5762・SB9292 完掘 西から

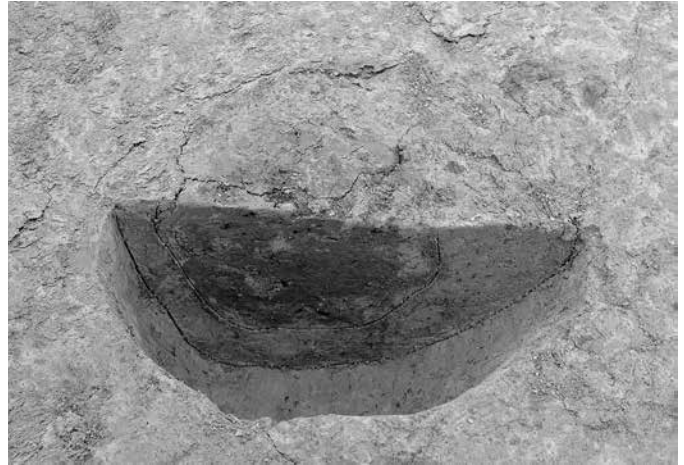

4区 SB5762 P5761 セクション 南西から



4区 SB5762 P5766 セクション 西から

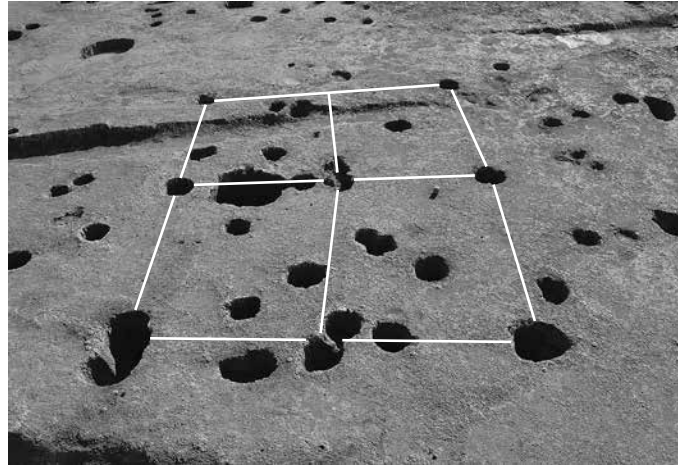

4区 SB5780 完掘 西から

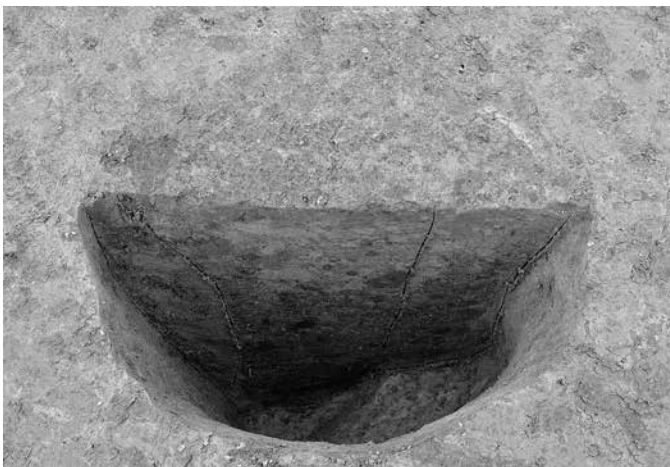

4区 SB5780 P5772 セクション 南東から



4区 SB5780 P5778 セクション 南から



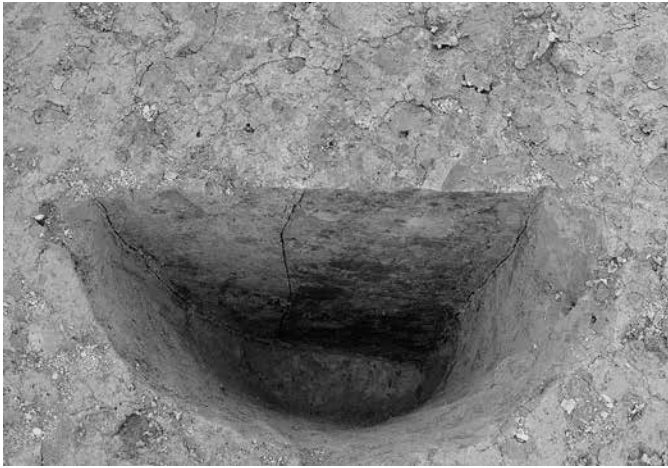

4区 SB5780 P5779 セクション 北東から

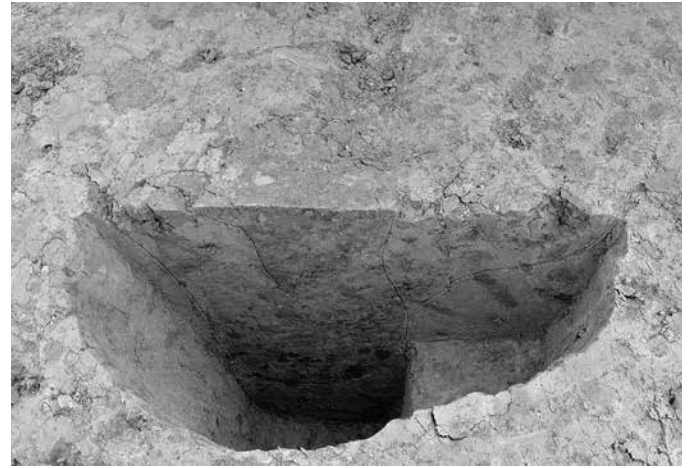

4区 SB5780 P5866 セクション 西から

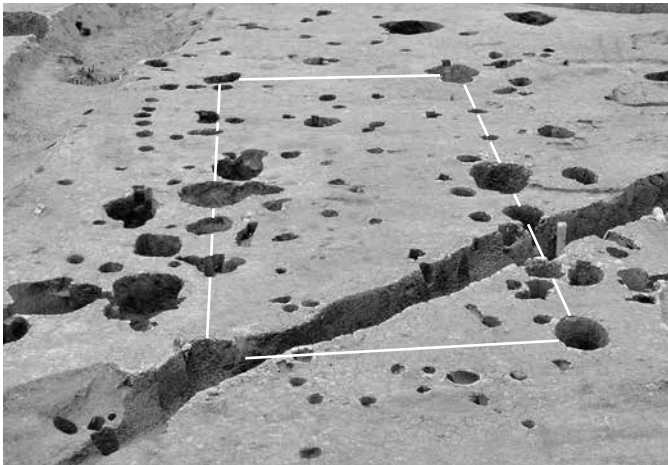

7区 SB9118 完掘 東から



7区 SB9118 P4722 セクション 南東から

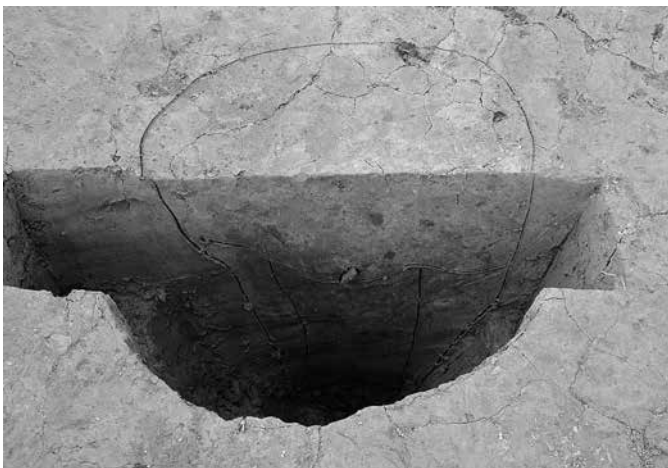

7区 SB9118 P4751 セクション 南西から



7区 SB9118 SK4696・P4763 セクション 東から

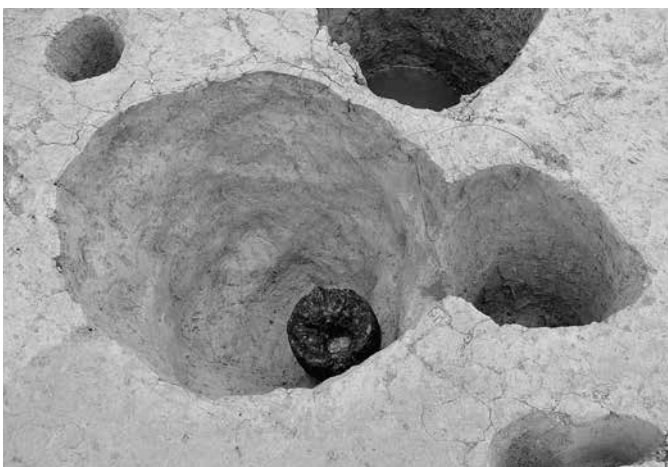

7区 SB9118 SK4696・P4763 完掘 東から



7区 SB9118 SK4710 セクション 南から



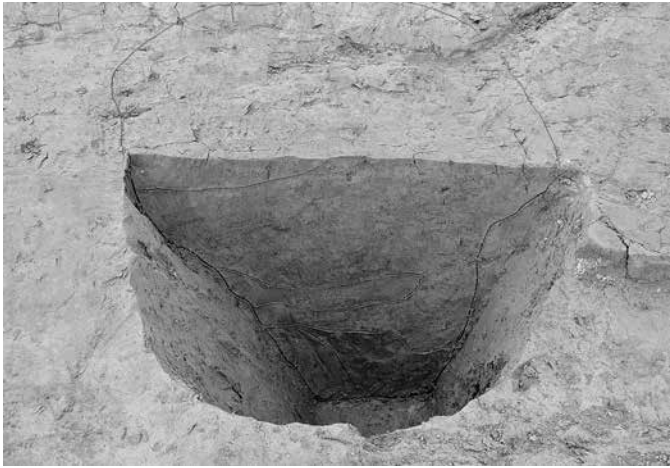

7区 SB9118 SK4737 セクション 南東から



7区 SB9118 SK4743 セクション 南西から

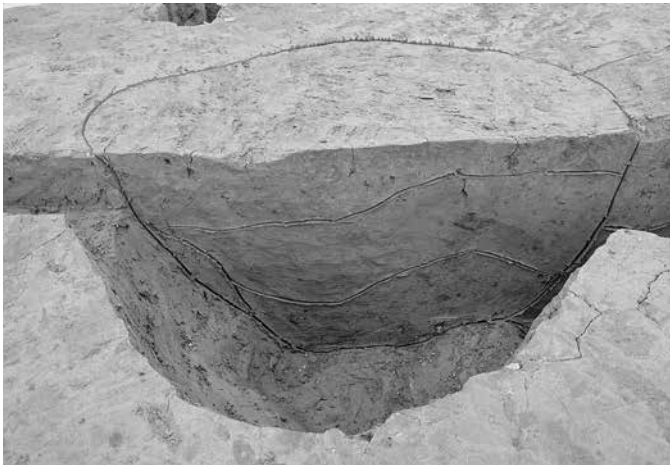

7区 SB9118 SK4825・SK4826 セクション 南から



5区 SB9164 P5536 セクション 東から

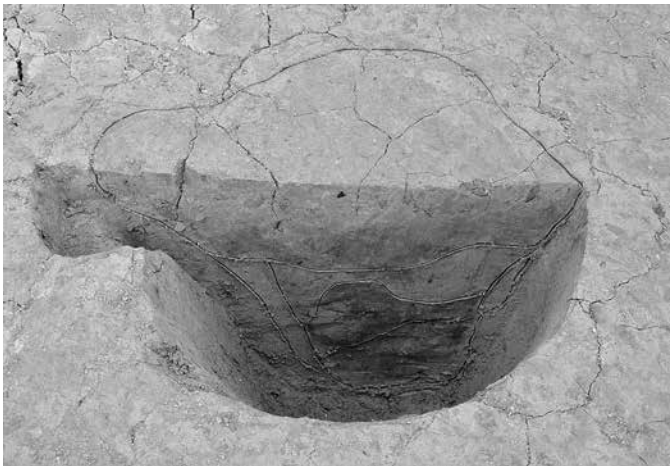

5区 SB9164 P5539 セクション 北西から



5区 SB9164 P5583・P5584 セクション 南から

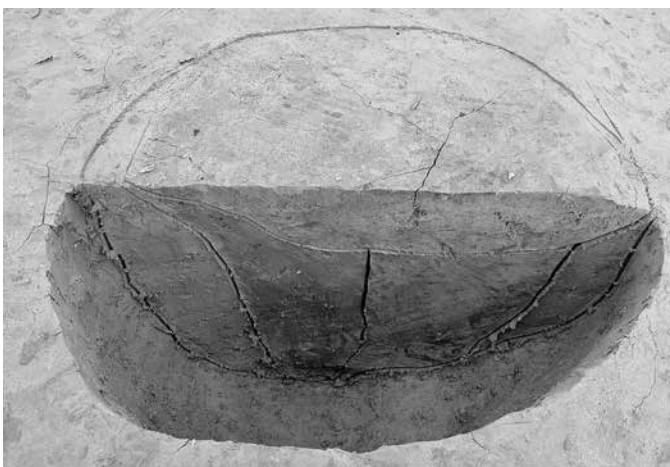

5区 SB9165 P5246 セクション 南東から

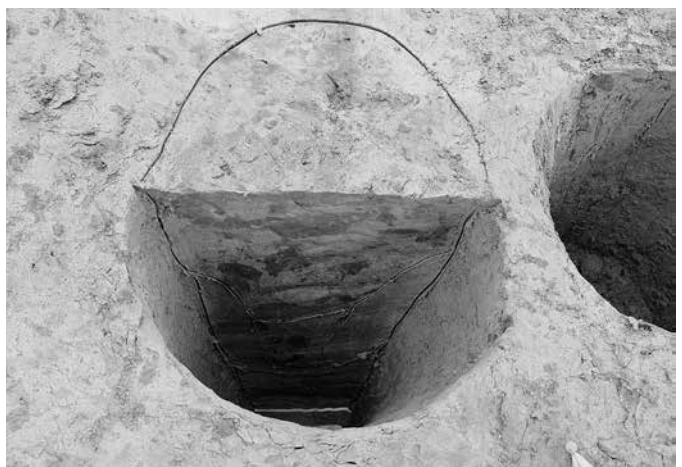

5区 SB9165 P5396 セクション 西から





5区 SB9165 P5540 セクション 南西から

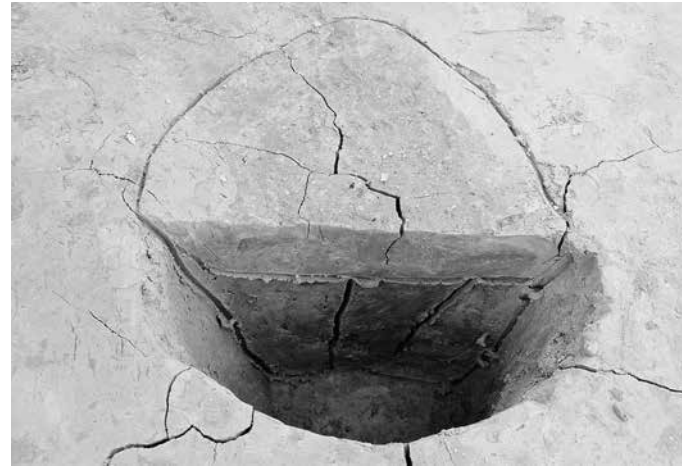

5区 SB9166 P5320 セクション 南東から

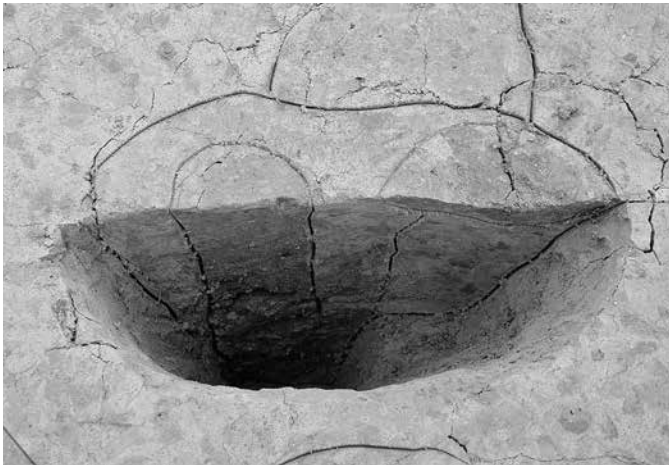

5区 SB9166 P5350 セクション 南西から



5区 SB9166 P5586 セクション 北から

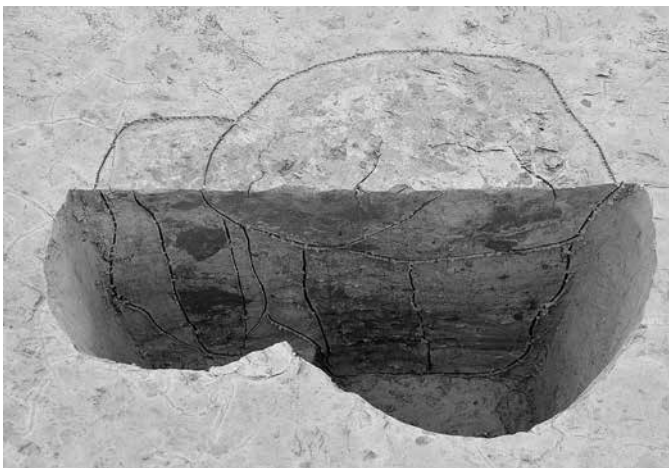

5区 SB9168 P6410・P6411 セクション 南西から



5区 SB9168 SD5348・P6518 セクション 北から

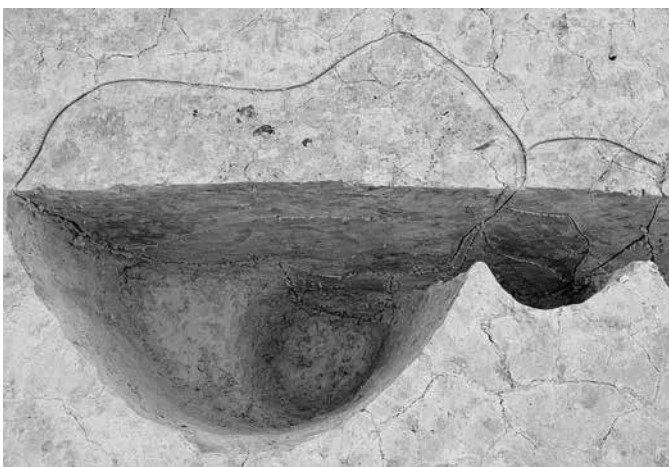

5区 SB9169 P5699・P5700・P5696 セクション 西から

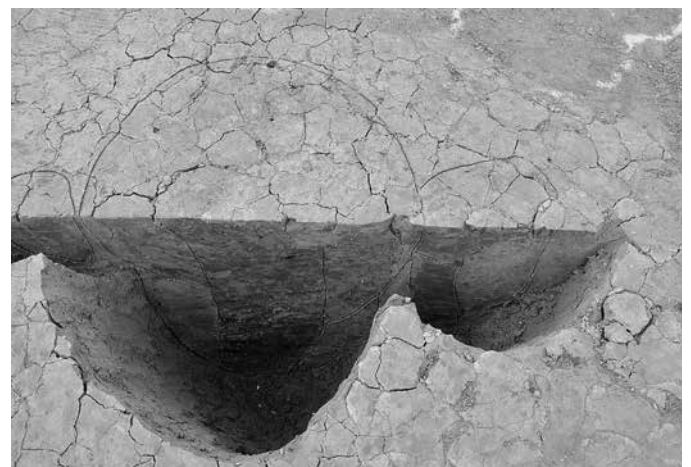

5区 SB9169 P5709・P5708 セクション 南から



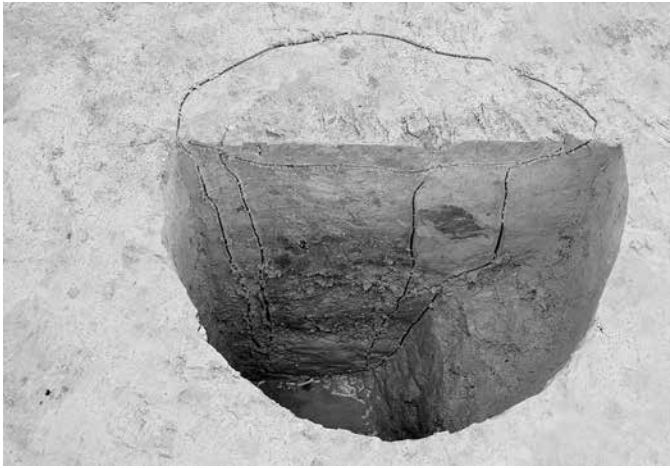

5区 SB9169 P6093 セクション 南東から

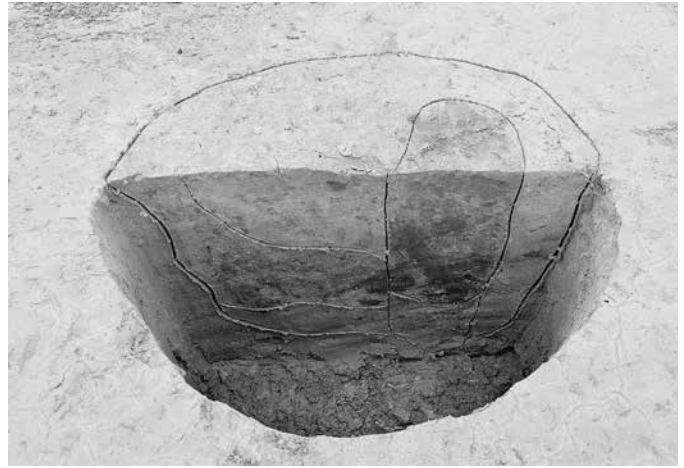

5区 SB9169 P6406 セクション 南から



5区 SB9169 P6409 セクション 北西から



5区 SB9169 P6939・P6940 セクション 南東から



5区 SB9169 P6813 セクション 北東から



5区 SB9170 SK5388 セクション 南西から



5区 SB9170 P6587・P6588 セクション 南東から

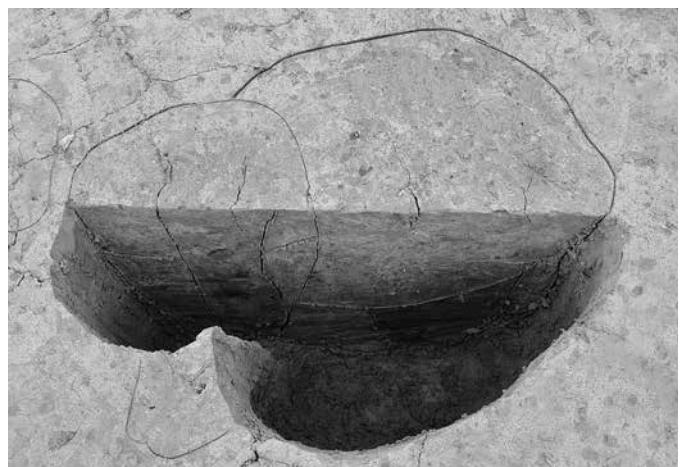

5区 SB9170 P6598・P6599 セクション 南東から





5区 SB9170 P6639・P6640 セクション 南東から

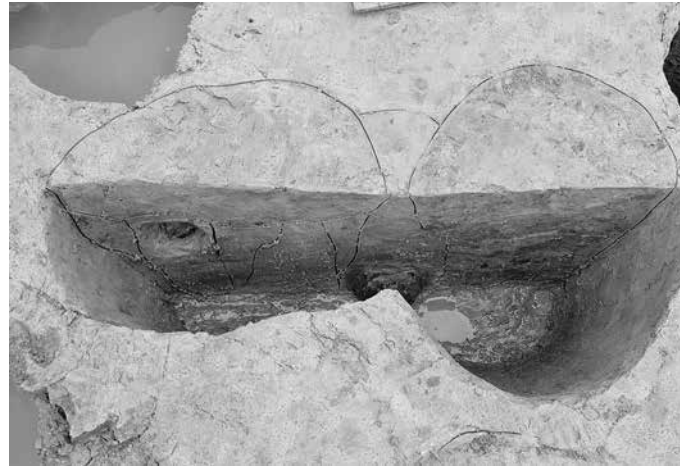

5区 SB9170 P6925・P6926・P6927 セクション 東から



5区 SB9170 P6925・P6926 柱根出土状況 東から

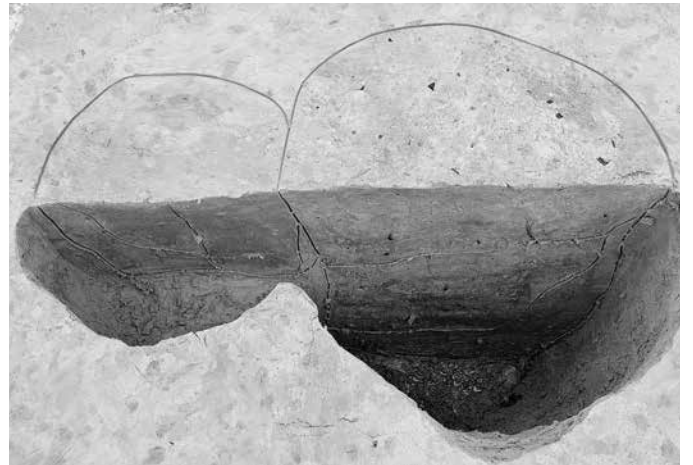

5区 SB9173 P7096・P7097 セクション 南西から

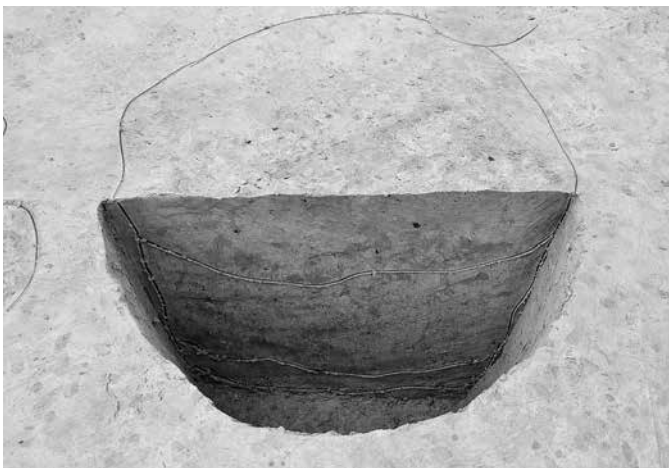

5区 SB9173 P7099 セクション 南東から



5区 SB9173 P7199 セクション 南東から

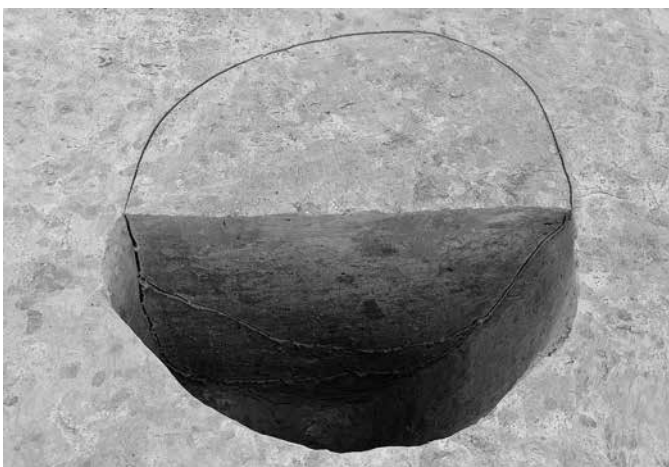

5区 SB9173 P7275 セクション 南西から

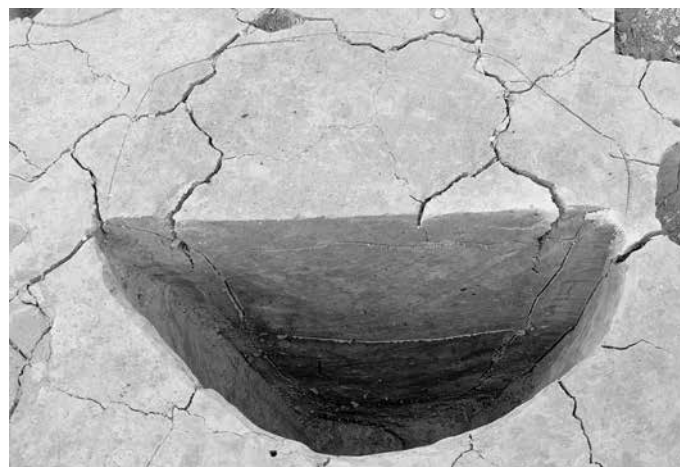

5区 SB9173 P7313 セクション 南西から





5区 SB9173 SE7327 セクション 南東から

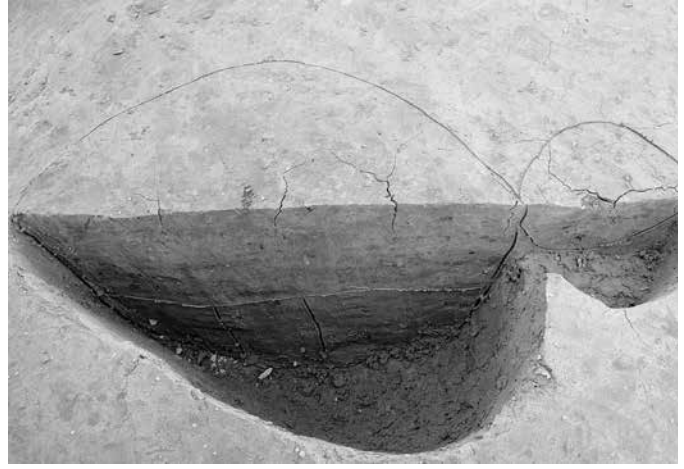

5区 SB9173 P7366・P7367 セクション 南東から



5区 SB9173 P7419・P7420 セクション 西から



5区 SB9177 P6470 セクション 南から

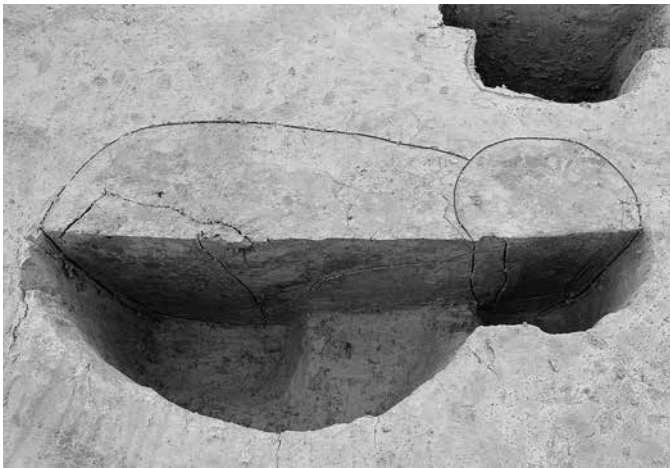

5区 SB9177 P6999・P7000 セクション 北東から

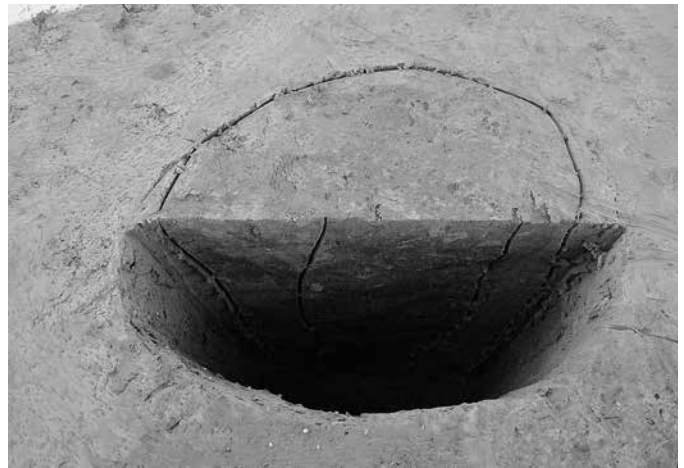

5区 SB9177 P7132 セクション 南から



5区 SB9177 P7304 セクション 南東から



5区 SB9177 P7306 セクション 南から





5区 SB9177 P7406・P7407 セクション 南東から



5区 SB9177 P7728 セクション 南東から



5区 SB9177 P7426 セクション 南西から



5区 SB9178 P6433 セクション 南から



5区 SB9178 P6991・P6992 セクション 南から



5区 SB9178 P7185・P7186 セクション 南西から

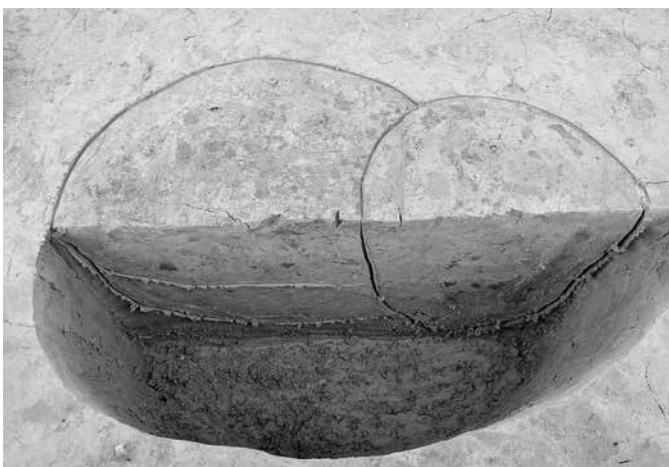

5区 SB9178 P7266・P7267 セクション 南西から



5区 SB9178 P7315 セクション 南西から





5区 SB9178 P7430・P7431 セクション 南西から



5区 SB9178 P7565・P7564・P7563・P7562 セクション 南から



5区 SB9178 P7581・P7582 セクション 南東から

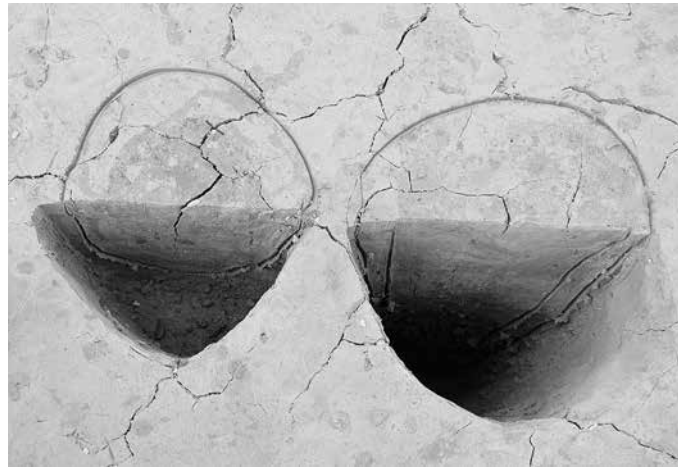

5区 SB9178 P7589・P7590 セクション 南西から



6区 SB9181 P6066 セクション 南西から



6区 SB9181 P6678 セクション 南西から



6区 SB9182 P6223 セクション 南西から



6区 SB9182 P6496 セクション 南東から





6区 SB9182 SE7981 セクション 南西から

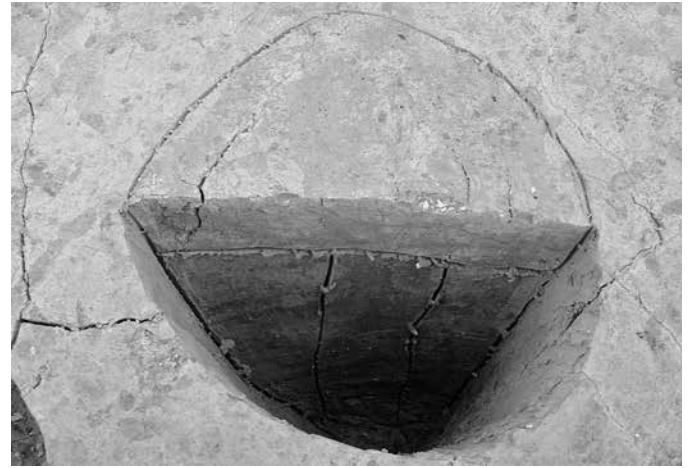

6区 SB9186 P7575 セクション 南西から

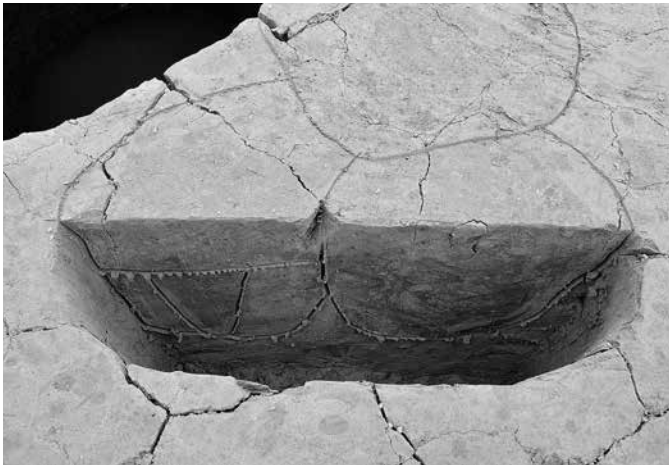

6区 SB9186 P8387・P8388 セクション 北東から

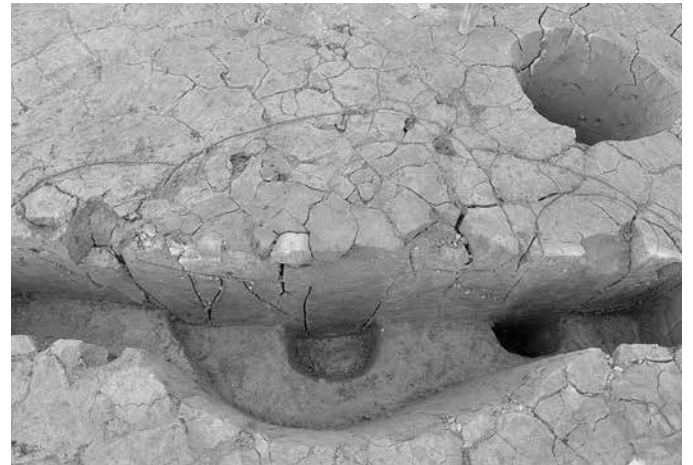

6区 SB9188 P6694・P6696・P6695 セクション 南東から



6区 SB9188 P6904・SE6905 セクション 北西から



6区 SB9188 SK6224 セクション 北西から



6区 SB9188 P6574・SK6571 セクション 北東から

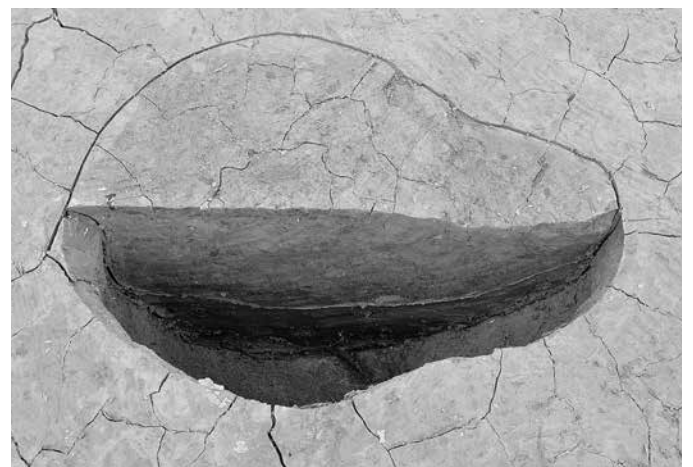

6区 SB9188 SK6566 セクション 南西から



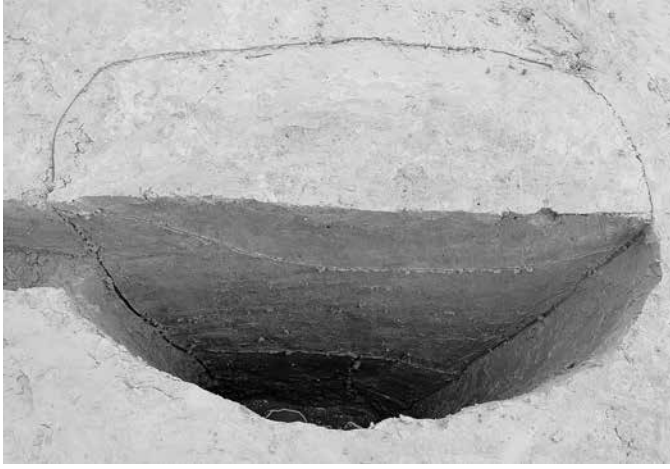

6区 SB9188 P6954 セクション 南西から

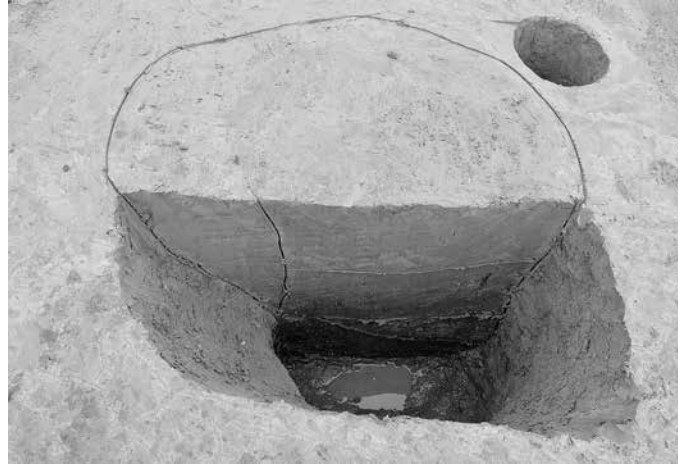

6区 SB9188 SE7008 セクション 北西から



6区 SB9188 SE7916 セクション 南東から



6区 SB9193 P6912 セクション 南西から

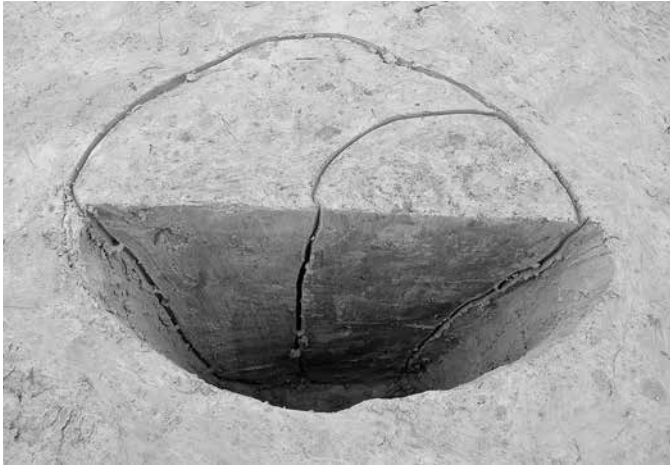

6区 SB9195 P6958 セクション 北西から

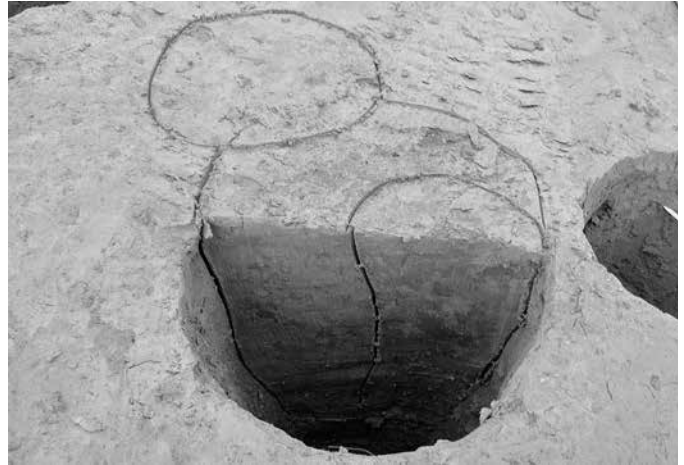

6区 SB9195 P7004 セクション 南西から



6区 SB9195 P7537・P7538 セクション 南西から



5区 SB9198 P7118 セクション 南から





5区 SB9198 P7187 セクション 南西から

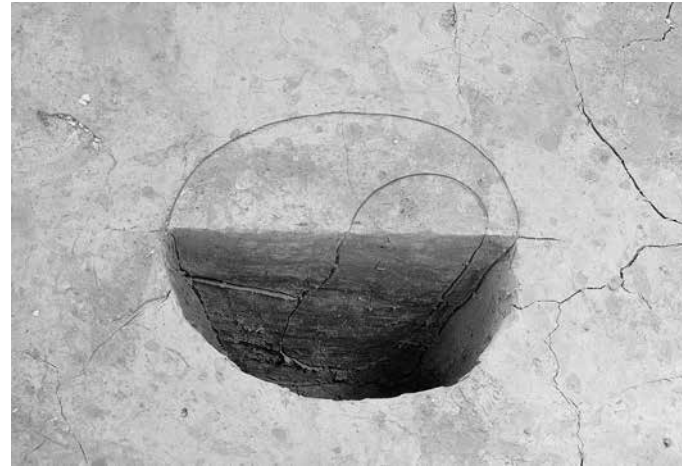

5区 SB9198 P7308 セクション 東から



5区 SB9198 P7764 セクション 南から



5区 SB9200 P6435 セクション 南から



5区 SB9200 P7196 セクション 南から

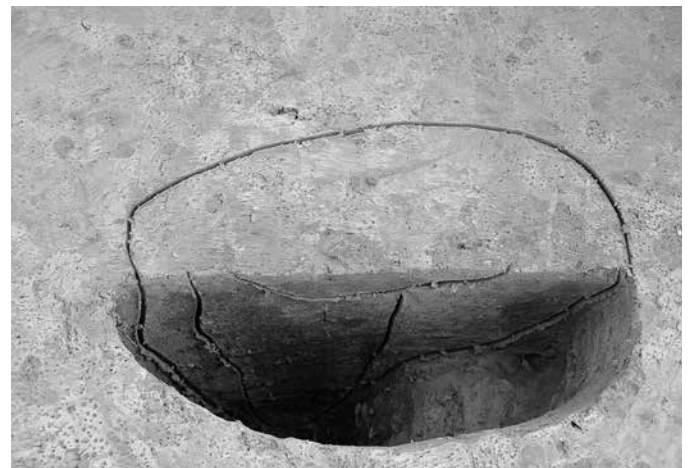

5区 SB9200 P7211 セクション 西から

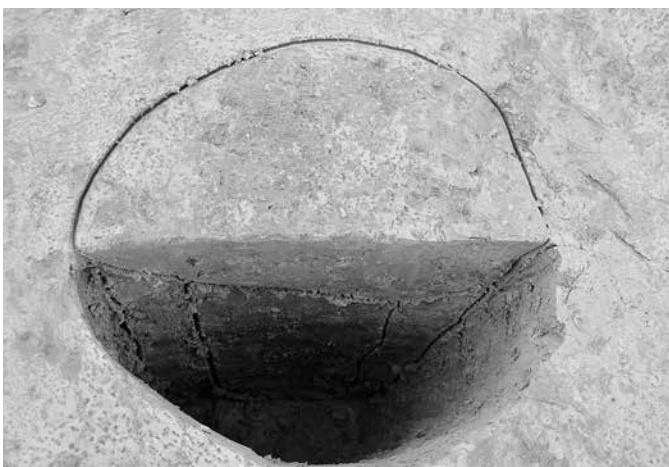

5区 SB9200 P7324 セクション 南から

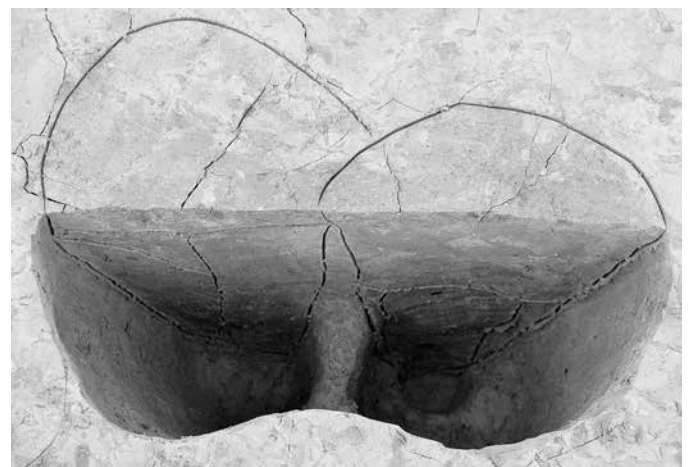

5区 SB9200 P7328・P7329 セクション 南西から





5区 SB9213 P7223 セクション 西から

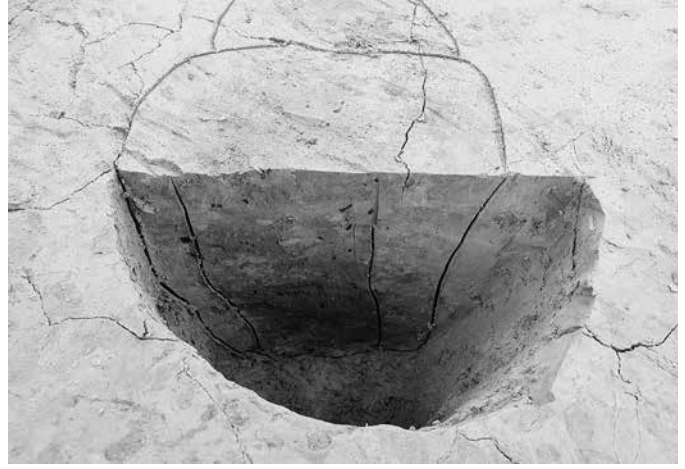

5区 SB9214 P5311 セクション 南西から

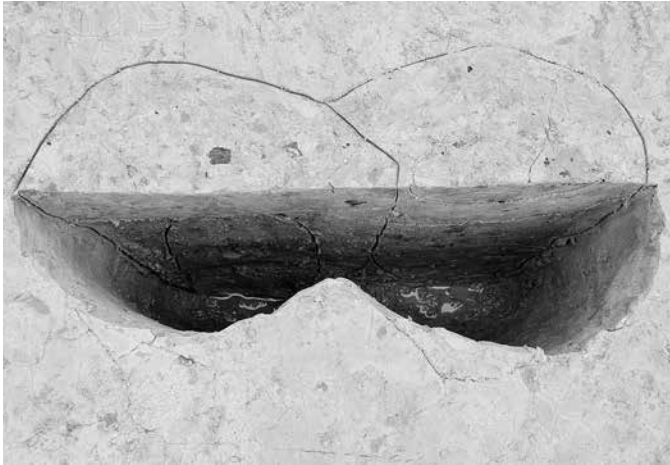

5区 SB9214 P6349・P6350 セクション 東から



5区 SB9218 P7739 セクション 東から

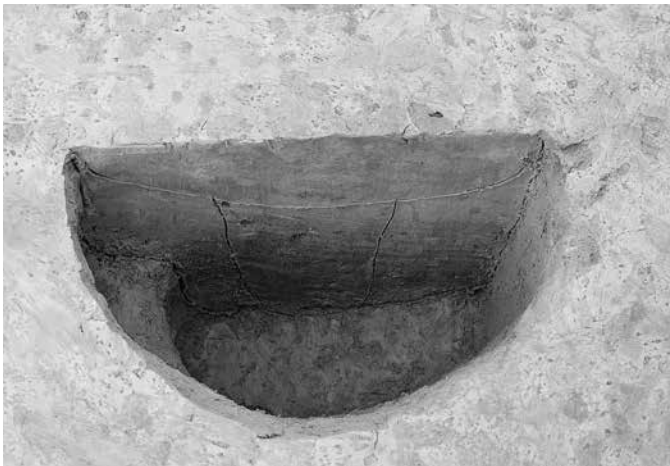

5区 SB9230 P6429 セクション 南西から



5区 SB9230 P7181 セクション 南から



5区 SB9230 P7286 セクション 南から



6区 SB9232 P6265 セクション 南東から





6区 SA9175 P6679 セクション 南西から

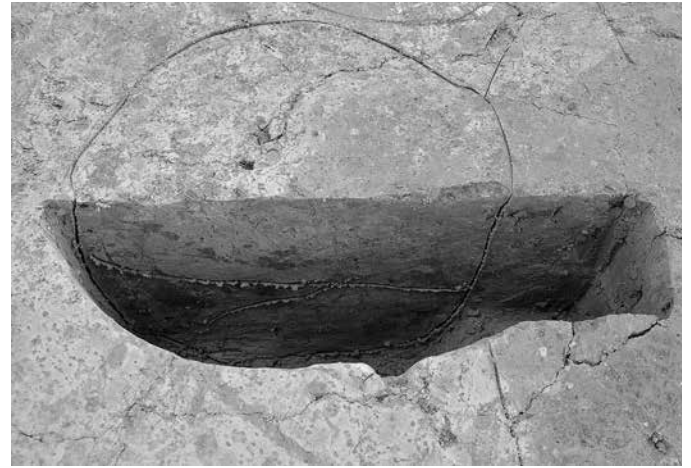

5区 SB9234 P8442 セクション 南東から

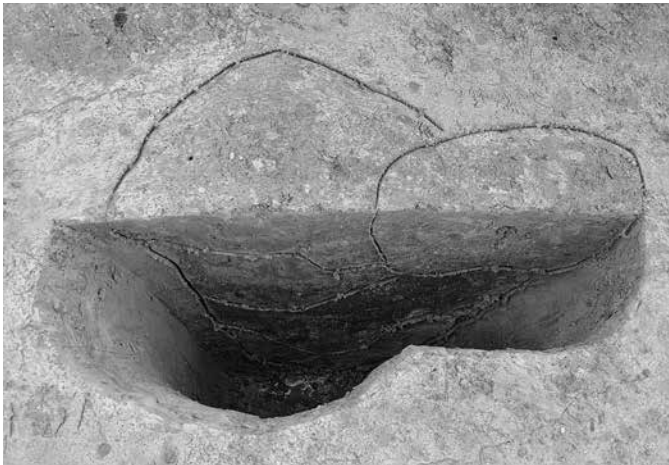

5区 SB9235 P8128・P8129 セクション 北西から

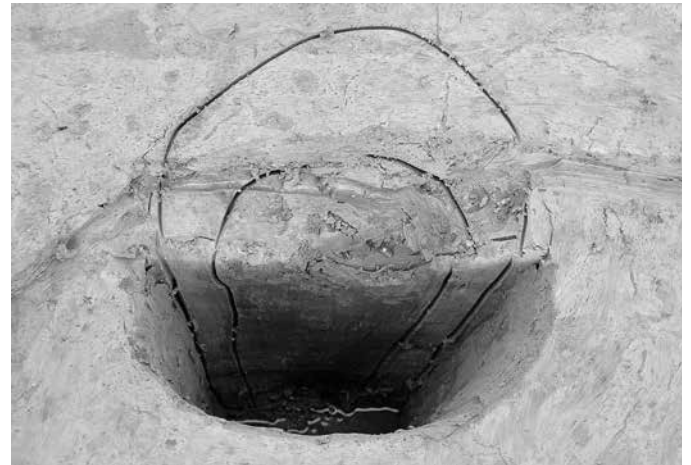

5区 SB9235 P8140 セクション 南西から



6区 SB9236 P8286 セクション 南西から

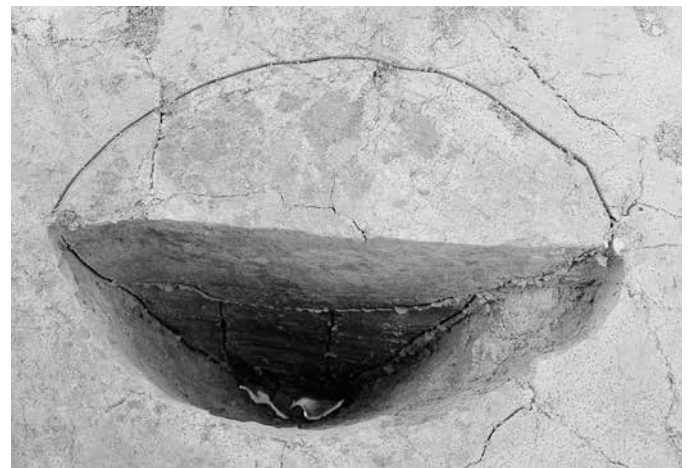

6区 SB9243 P4833 セクション 南西から

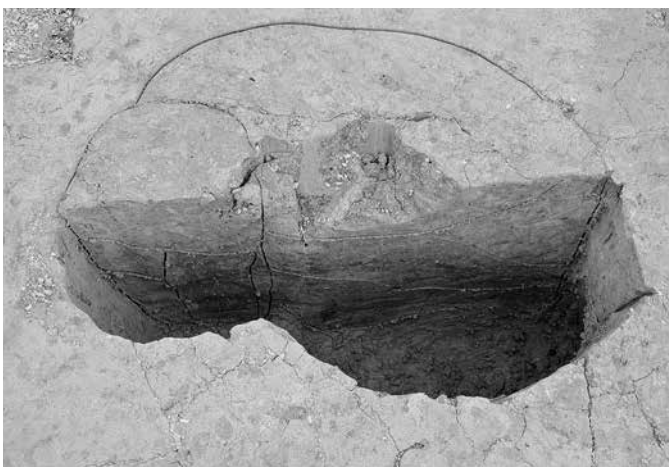

5区 SB9249 P5547・P5548 セクション 南から

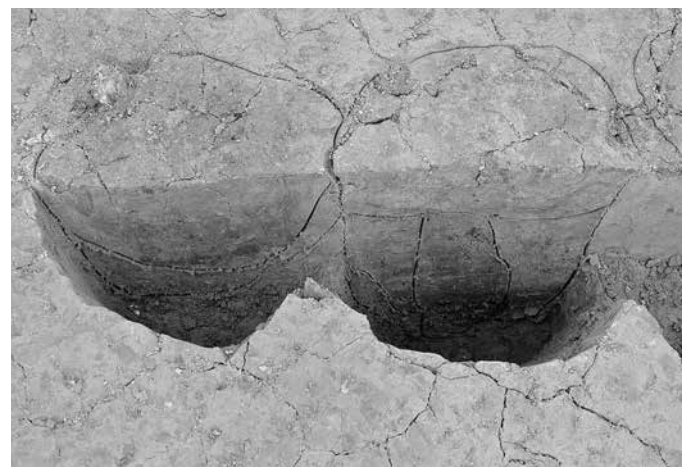

5区 SB9249 P5551・P5552 セクション 南西から



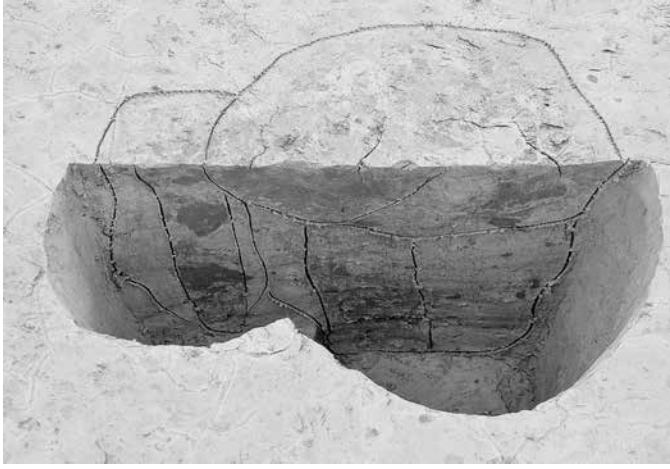

5区 SB9249 P6410・P6411 セクション 南西から

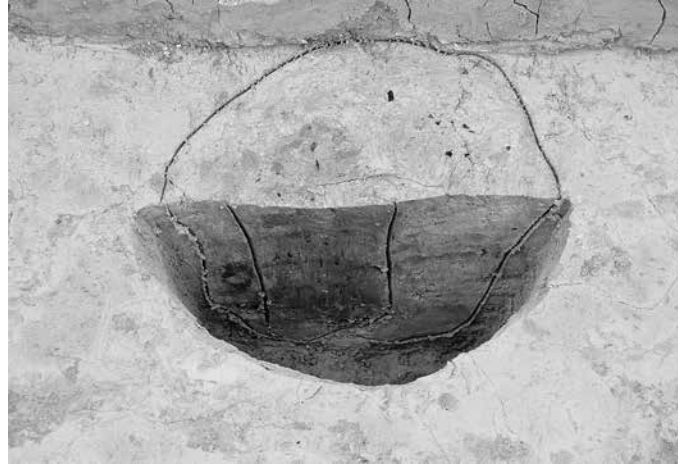

5区 SB9249 P6412 セクション 南から



4区 SB9292 P5776・P5876 セクション 南から



4区 SB9292 P5874 セクション 北東から

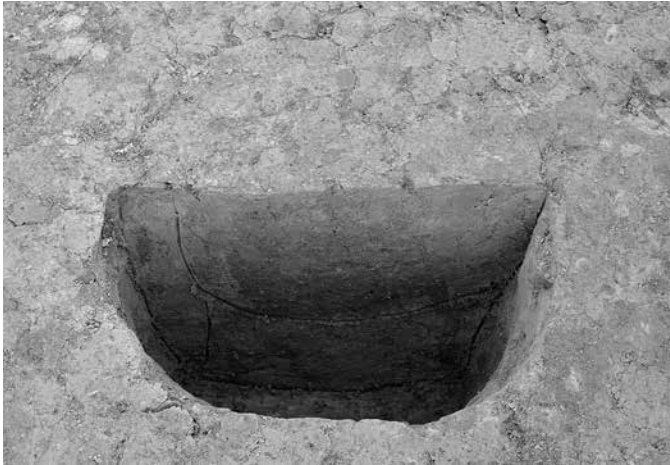

4区 SB9292 P6987 セクション 南西から



4区 SB9293 P5361 セクション 南から

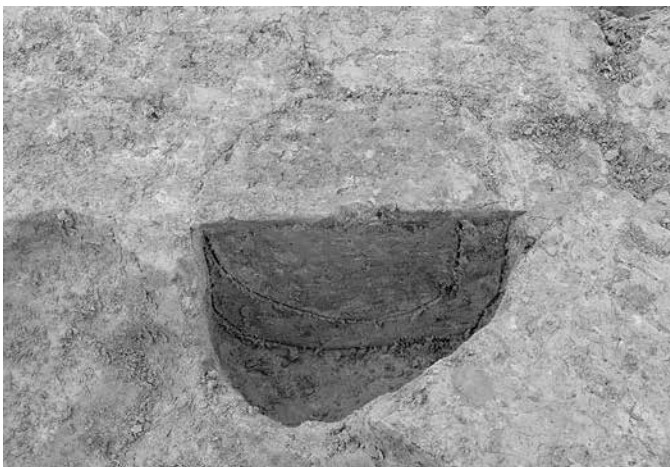

4区 SB9293 P5422 セクション 南東から



4区 SB9293 P5607 セクション 南東から



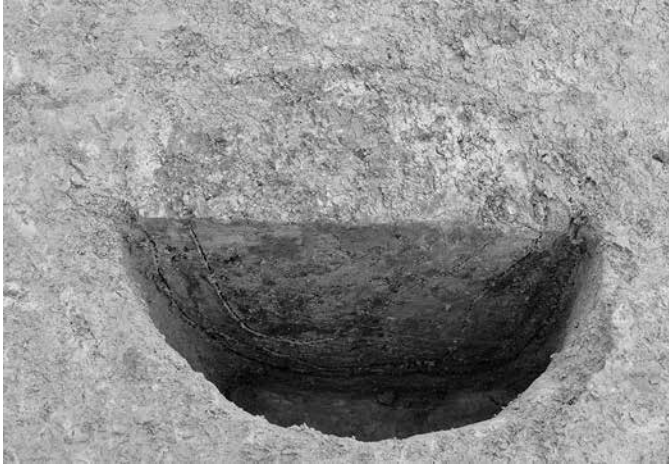

4区 SB9293 P5630 セクション 南西から



4区 SB9294 P5101 セクション 西から



4区 SB9294 P5282・P5283 セクション 南東から

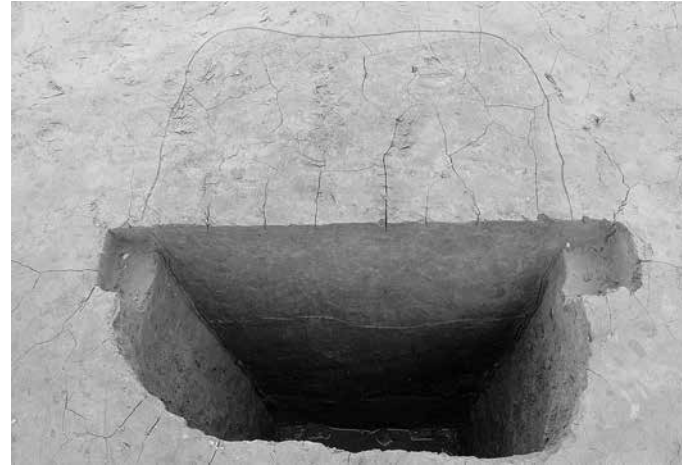

7区 SE4617 セクション 南から



7区 SE4618 セクション 南から



7区 SE4618 完掘 西から



7区 SE4622 セクション 北西から

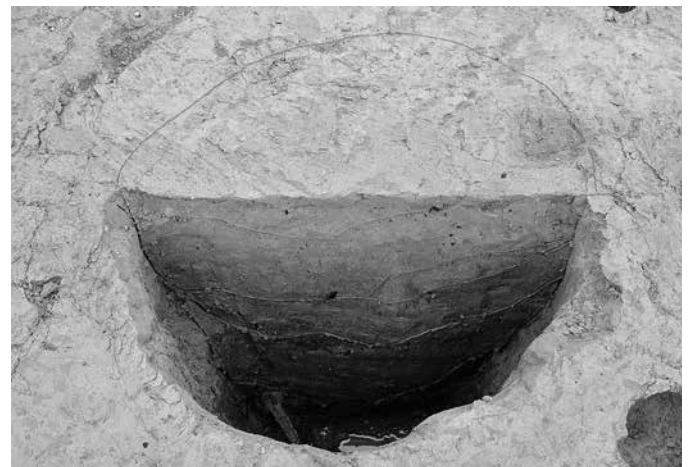

7区 SE4695 セクション 南から





7区 SE4701 セクション 南西から



7区 SE4816 セクション 南東から

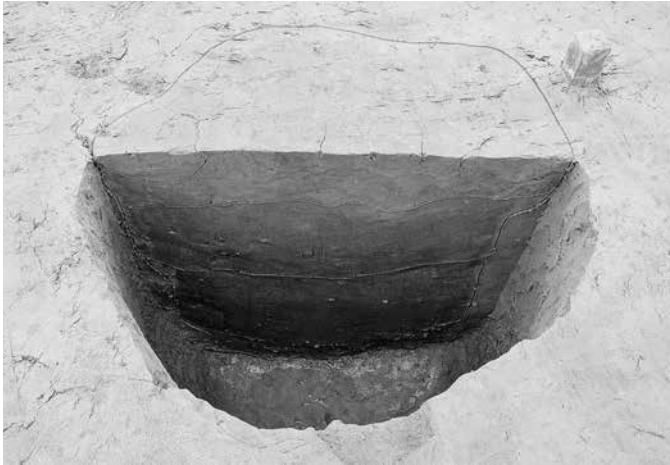

7区 SE4905 セクション 北西から



7区 SE4916 セクション 南から

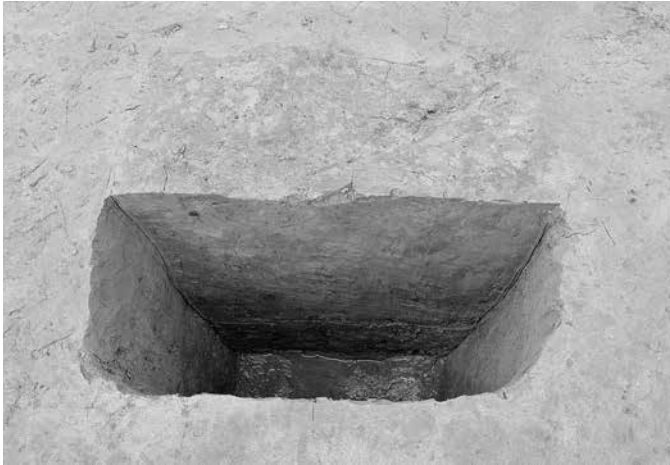

7区 SE4946 セクション 南西から



7区 SE4946 完掘 南西から



4区 SE4976 セクション 南東から

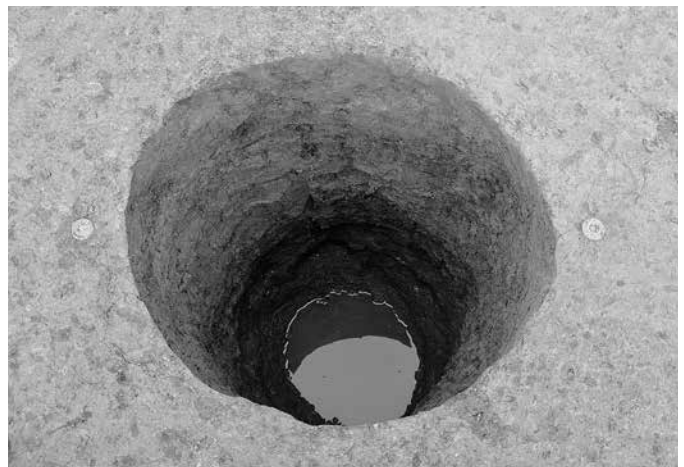

4区 SE4976 完掘 南東から





7区 SE4982 セクション 南西から



5区 SE5069 セクション 南西から

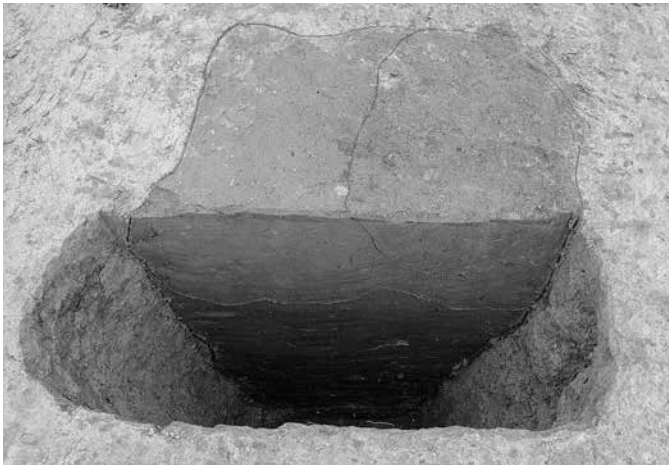

5区 SE5087 セクション 南から

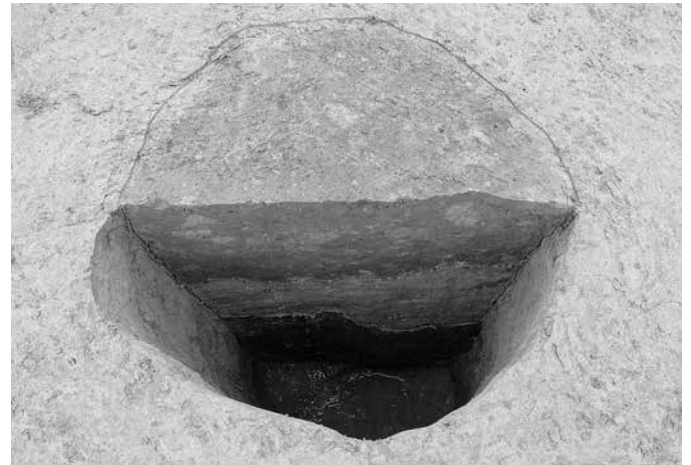

5区 SE5099 セクション 南から



4区 SE5103 P5104・P5105 セクション 南東から



4区 SE5103 完掘 南東から

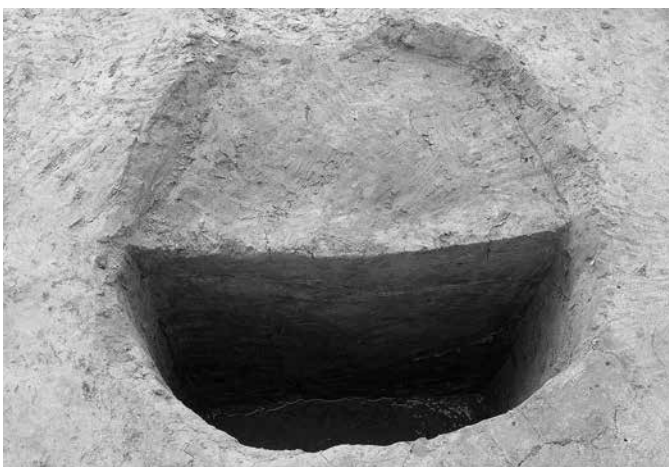

5区 SE5191 セクション 東から

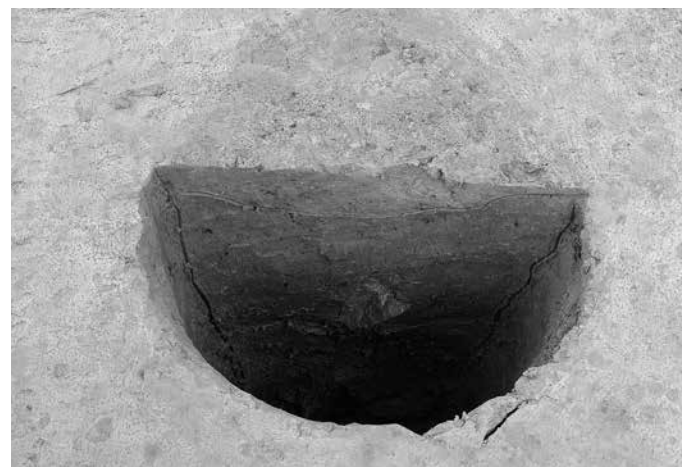

5区 SE5194 セクション 東から





6区 SE5452 P5453 セクション 西から



6区 SE5454 セクション 北西から

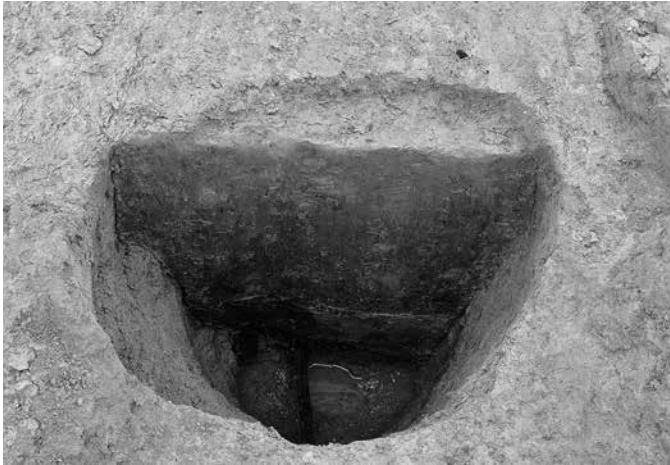

4区 SE5678 セクション 北西から



4区 SE5678 完掘 北西から



5区 SE5722 セクション 南東から



5区 SE5722 完掘 南東から



5区 SE5733 セクション 南西から



5区 SE5806 セクション 南西から





5区 SK5823 SE5822 セクション 南西から



5区 SE5831 セクション 南西から



5区 SE5834 セクション 南西から



6区 SE5852 セクション 南東から



4区 SE5985 セクション 北東から



4区 SE5985 完掘 北東から

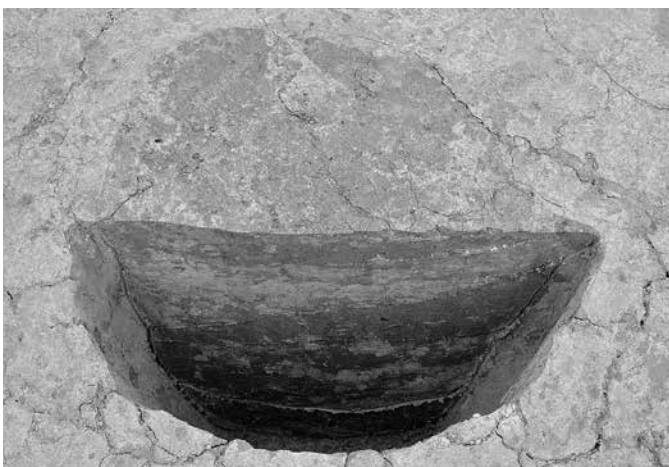

4区 SE6002 セクション 南から



4区 SE6002 完掘 南から





4区 SE6009 セクション 南西から



4区 SE6009 礫出土状況 南西から



5区 SE6039 完掘 南西から



5区 SE6048 SK6047 セクション 南から



5区 SE6049 セクション 南西から



5区 SE6049 遺物出土状況 南西から

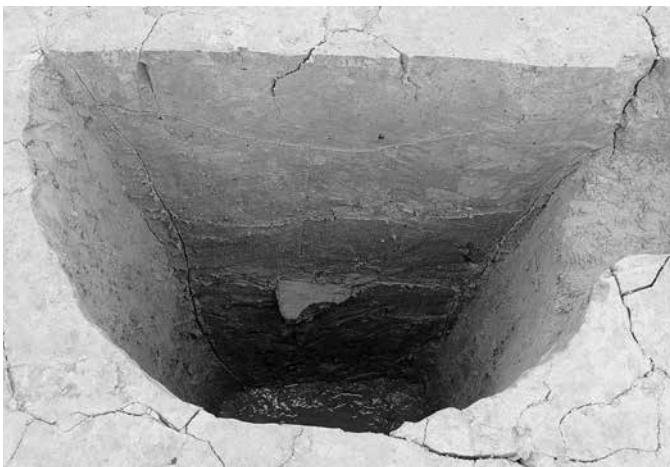

5区 SE6145 セクション 西から

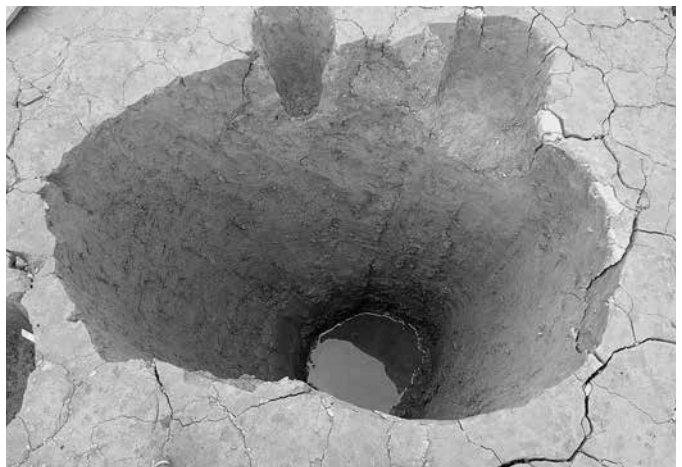

5区 SE6145 完掘 西から





5区 SE6415 P6416・P6417 セクション 東から



6区 SD6308 SE6488 セクション 南東から



5区 SE6515 セクション 南から



6区 SE6577 セクション 南東から

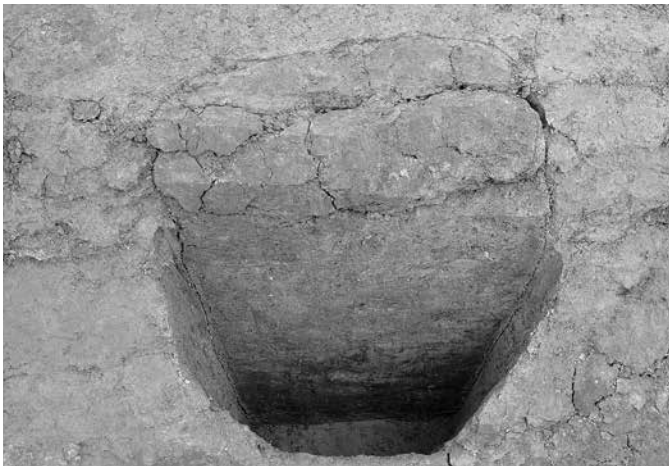

6区 SE6646 セクション 南東から



6区 SE6985・SD6984 セクション 南西から



5区 SE7053 セクション 南から

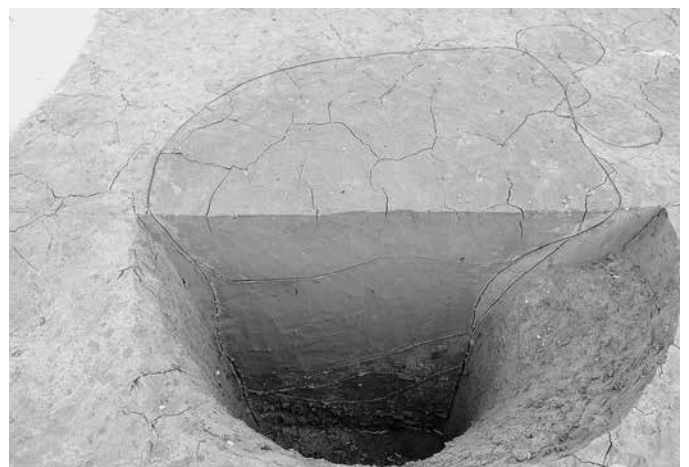

5区 SE7287 セクション 北西から



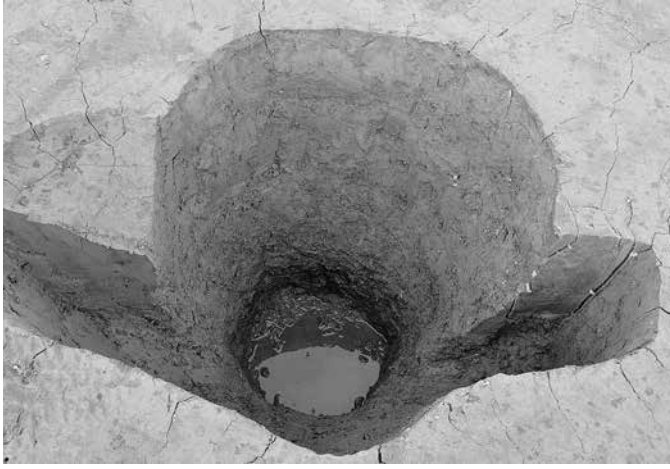

5区 SE7354 完掘 南から



5区 SE7384 セクション 北東から



6区 SE7828 セクション 西から



6区 SE7828 遺物出土状況 北西から



6区 SE7993 セクション 北西から

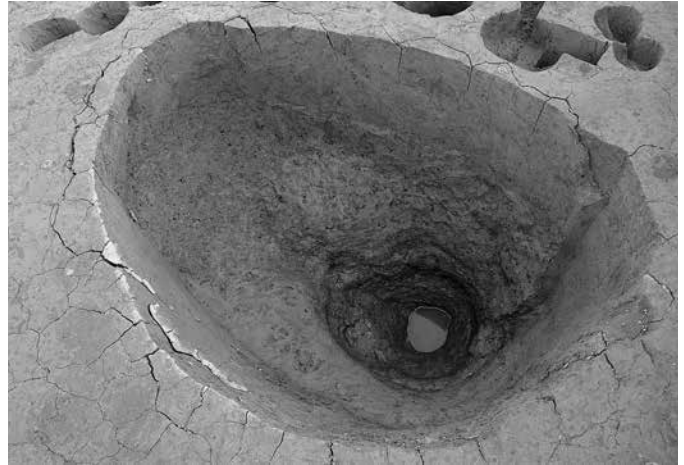

6区 SE7993 完掘 北西から



6区 SE8105 セクション 北東から



6区 SE8105 完掘 北東から





6区 SE8154 セクション 南西から



6区 SE8353 セクション 南西から



6区 SE8684 セクション 北西から



6区 SE8684 完掘 北西から



6区 SE8722 セクション 西から

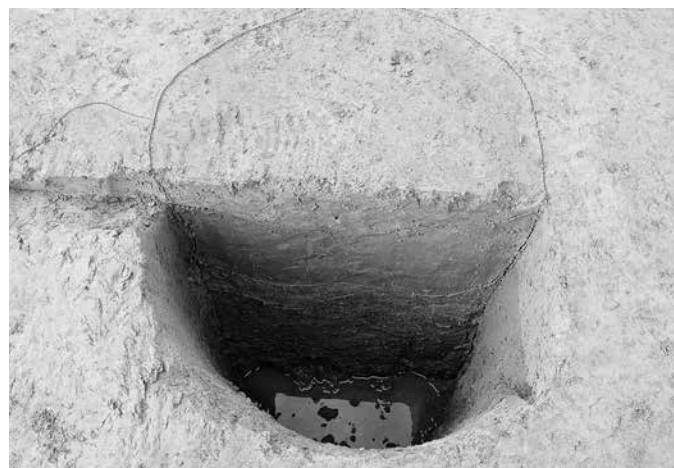

6区 SE8782 セクション 南東から



5区 SE8937 セクション 南西から



6区 SE9046 セクション 東から





6区 SE9052 セクション 南東から



6区 SE9064 遺物出土状況 南から



7区 SK4651 P4705 セクション 南東から



7区 SK4651 完掘 南東から

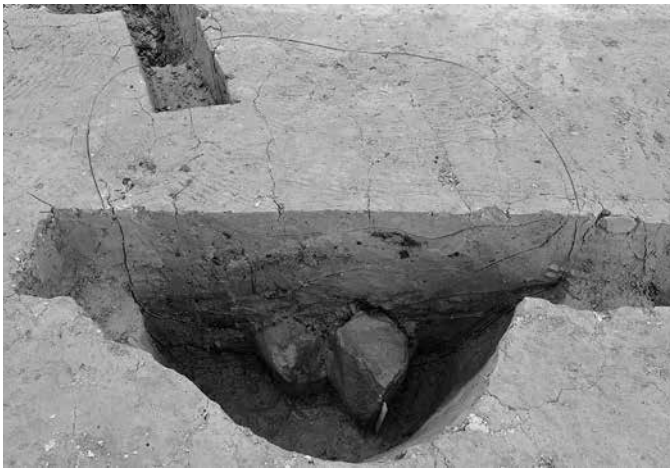

7区 SK4673 セクション 南西から



7区 SK4712 セクション 北西から



7区 SK4793 セクション 西から



7区 SK4793 礫出土状況 北から





7区 SK4903 セクション 南から



7区 SK4903 完掘 西から



7区 SK4866 セクション 北東から



7区 SK4866 完掘 北東から



7区 SK4935 セクション 南から



5区 SK5079 セクション 南から

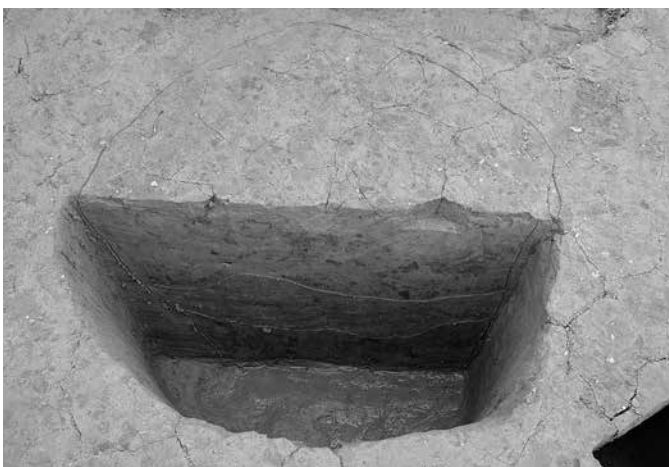

5区 SK5328 セクション 南から



5区 SK5189 セクション 西から



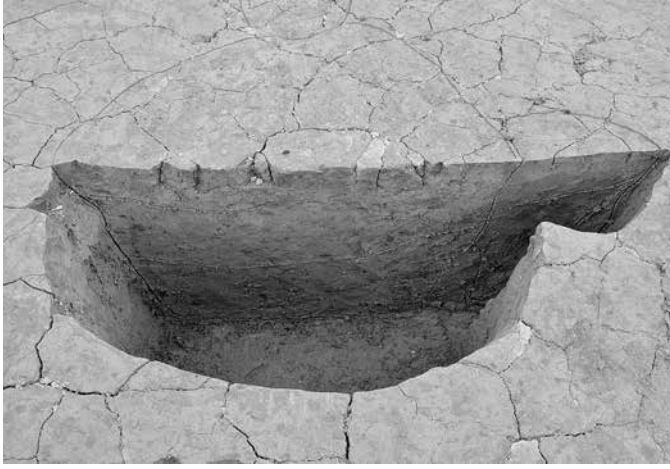

5区 SK5564 P5565 セクション 南東から



5区 SK5564 完掘 東から



5区 SK5190 セクション 東から



5区 SK5804・SK5816・SD6105 セクション 東から



5区 SK5730 セクション 南東から



5区 SK5730 完掘 南東から



5区 SK5807 セクション 南東から



5区 SK5810 セクション 南から





6区 SK5854 セクション 南から



6区 SK5854 完掘 南から



4区 SK5993 セクション 南から

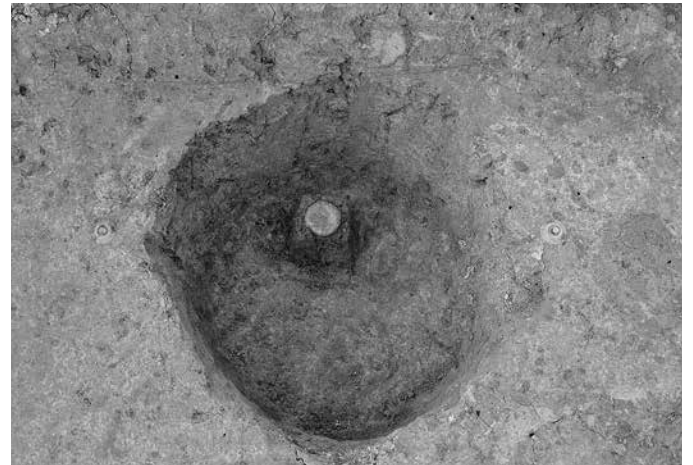

4区 SK5993 遺物出土状況 南から

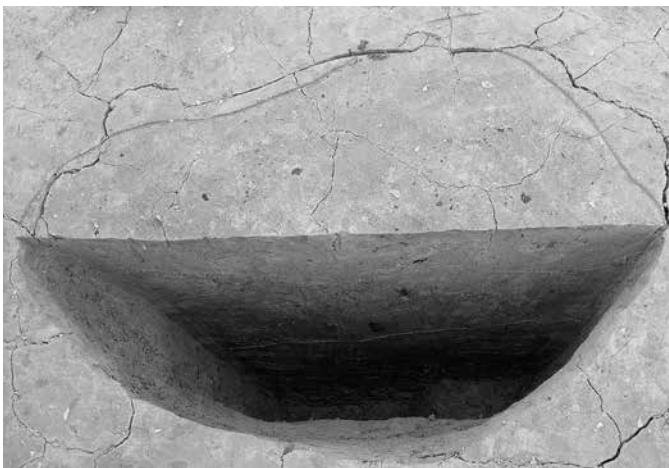

5区 SK6178 セクション 南から



5区 SK6178 完掘 南から



5区 SK6471 P6472 セクション 西から



6区 SK6554 セクション 南東から





5区 SK6771 セクション 東から

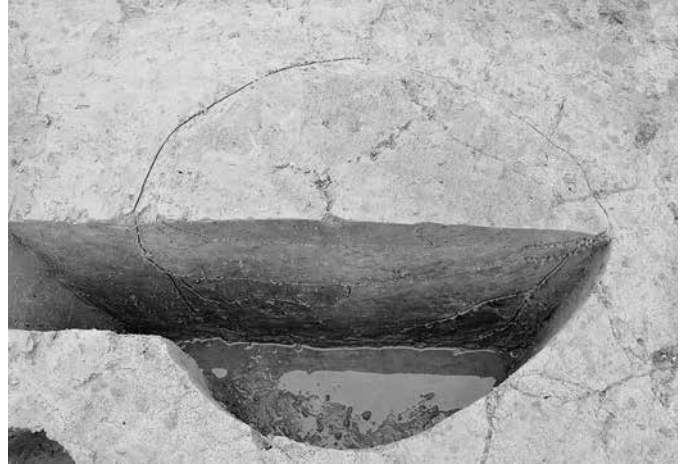

5区 SK6931 セクション 南西から

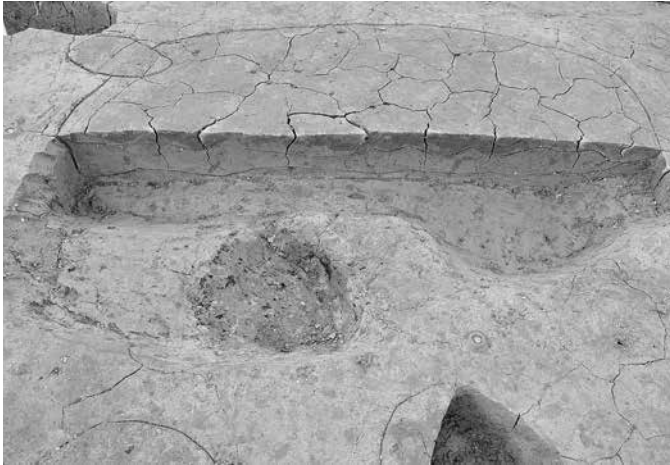

5区 SK7368 セクション 南東から



5区 SK7368 完掘 南東から



5区 SK7433 セクション 西から



5区 SK7433 完掘 西から

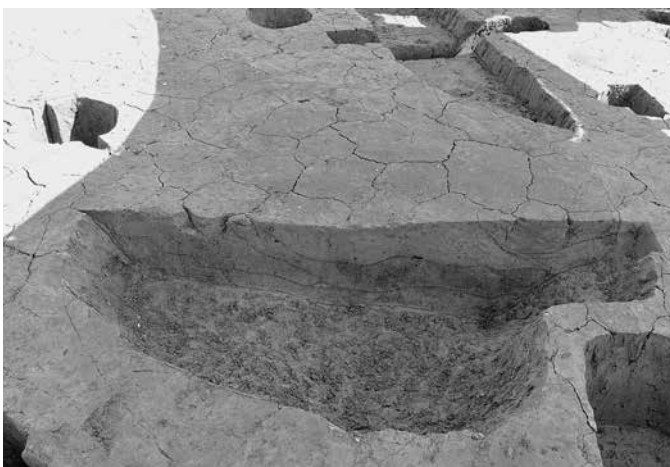

6区 SK8070・SD8307 セクション 西から



6区 SK8070 完掘 西から



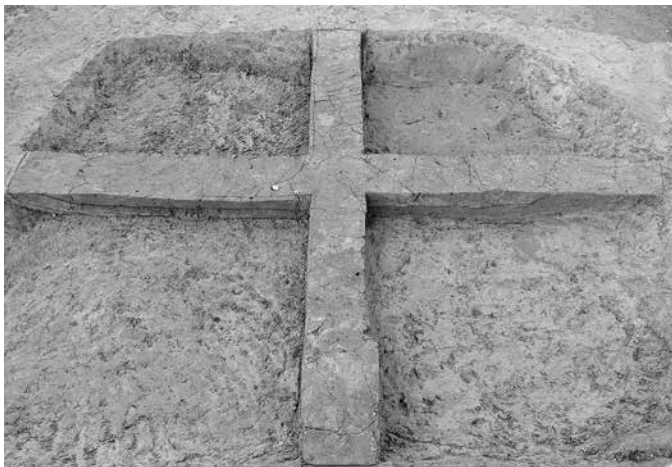

6区 SK8152 セクション 南西から



6区 SK8152 完掘 南西から



6区 SK8375 セクション 南西から

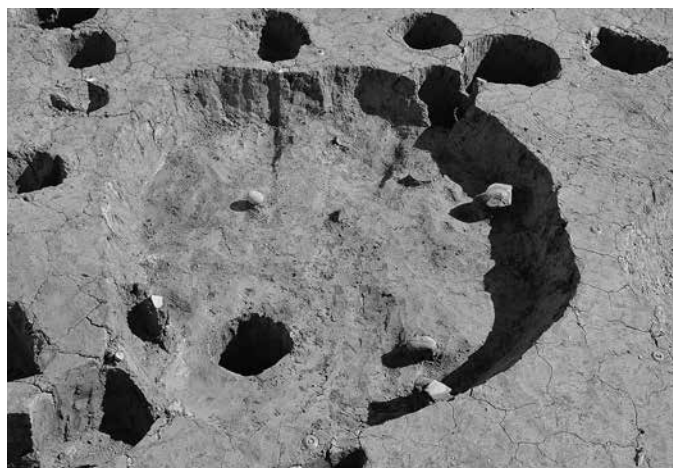

6区 SK8375 完掘及び遺物出土状況 南西から



6区 SK8468 P8476 SD8327 セクション 西から



6区 SK8654 セクション 南西から



6区 SK8705 セクション 南西から



6区 SK8756 セクション 南東から





5区 SK8935 セクション 南東から

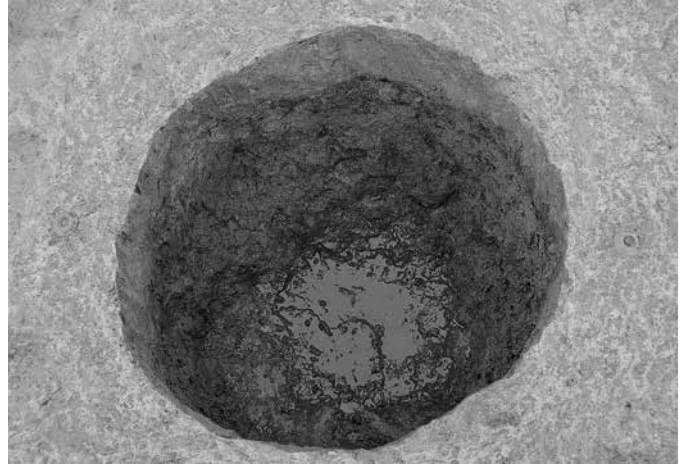

5区 SK8935 完掘 南東から

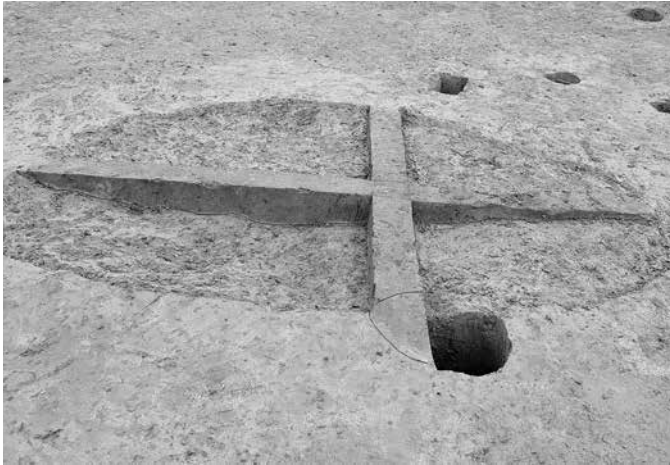

6区 SK9010 セクション 西から



6区 SK9010 完掘 南から

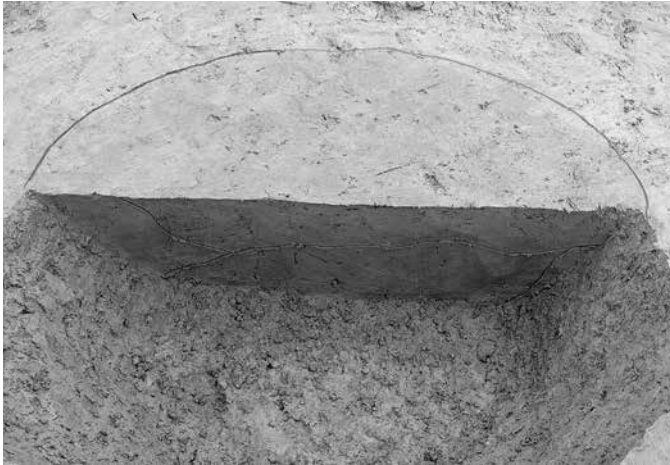

6区 SK9083 セクション 北東から

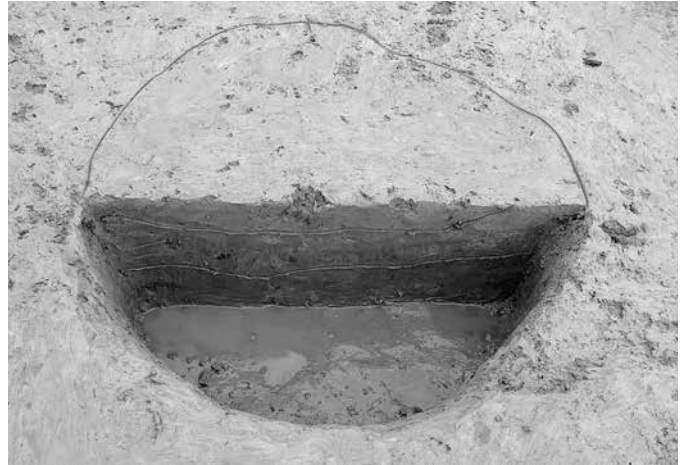

6区 SK9084 セクション 南西から



6区 SK9091 セクション 南東から



6区 SK9091 完掘 南東から





6区 SK8000・SD6308 セクション 西から



6区 SK8000 完掘 北から



6区 SK8809 セクション 北東から



6区 SK8809 完掘 北東から



7区 SK4607 セクション 西から

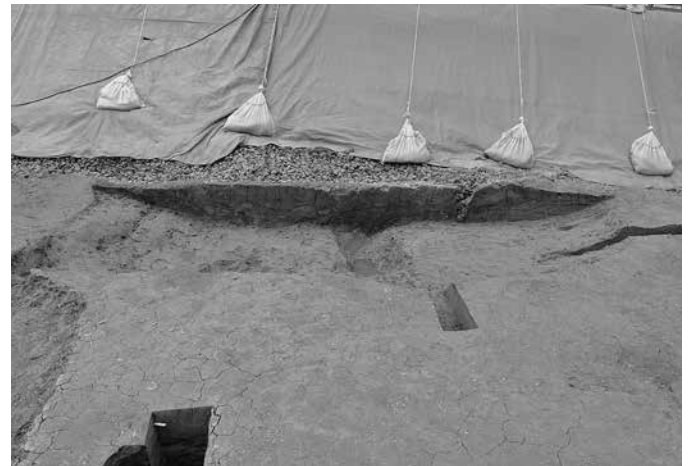

7区 SK4607 完掘 南から



7区 SK4706 セクション 南東から



7区 SK4706 完掘 南東から





5区 SK5353・P5354 セクション 南から



5区 SK5353・SD5315 セクション 南から



6区 SK7109 セクション 西から



6区 SK7109 完掘 南東から

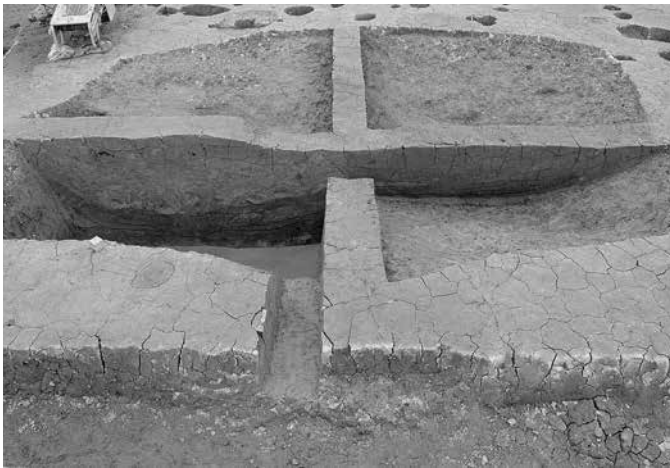

5区 SK7451 a・b・c セクション 南から

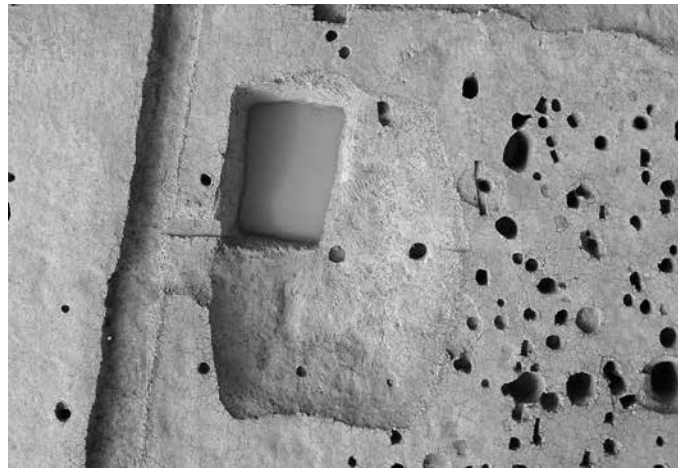

5区 SK7451 a・b・c 完掘 東から



6区 SK9154 セクション 東から



6区 SK9154 完掘 北西から





7区 SD4601 セクション 西から

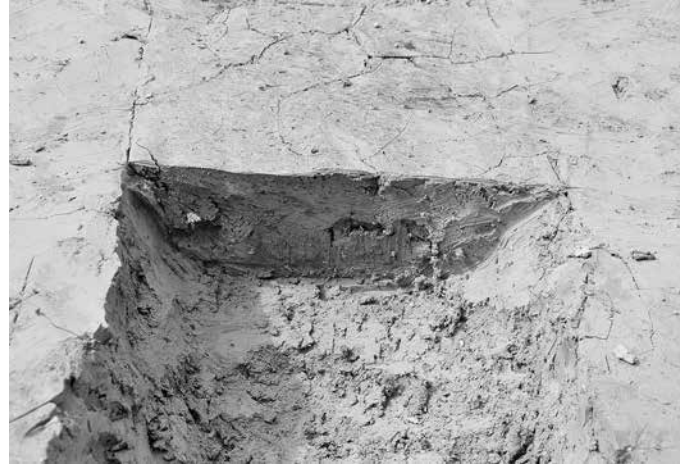

7区 SD4602 セクション 南から

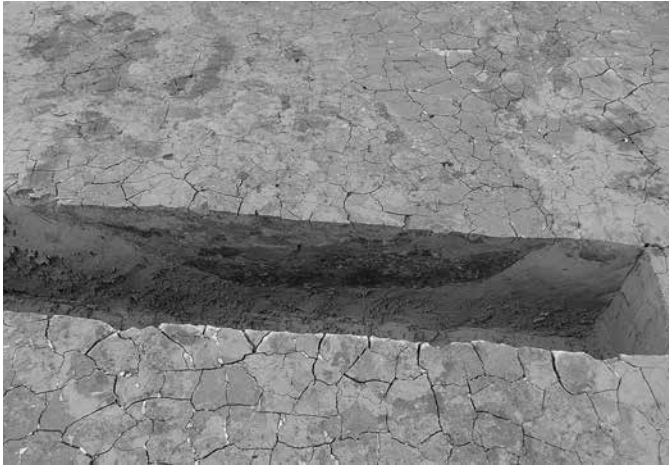

7区 SD4623 セクション 南東から



7区 SD4628 SD4629 SD4630 セクション 南西から



7区 SD4631 SD4632 SD4633 セクション 南西から

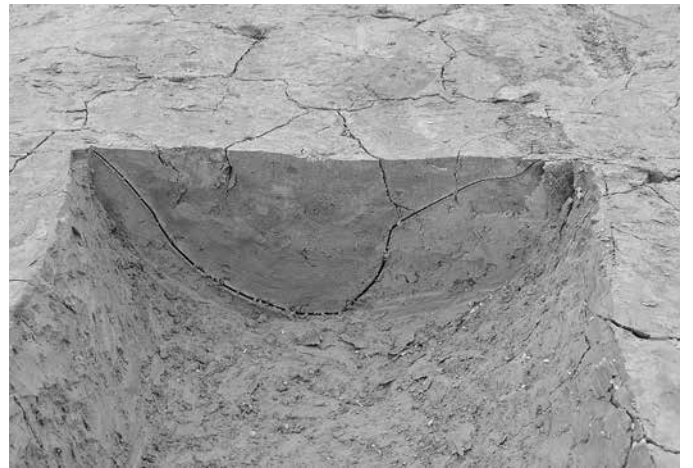

7区 SD4631 セクション 南西から

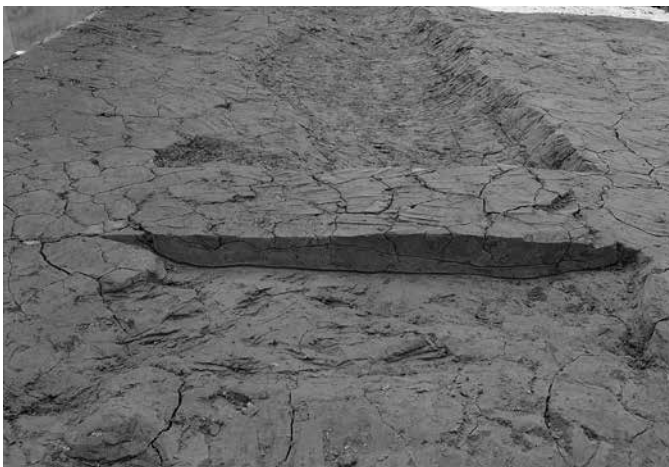

7区 SD4634 セクション 南東から



7区 SD4635 セクション 南西から





7区 SD4636・SD4635 セクション 南東から



7区 SD4636 セクション 南西から

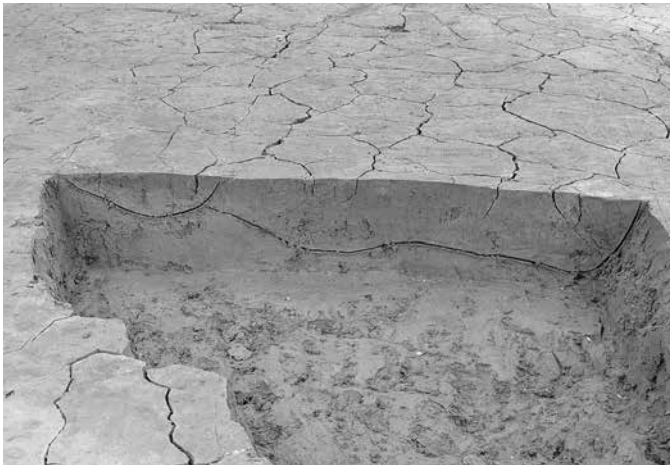

7区 SD4639・SD4640 セクション 南西から



7区 SK4672・SD4652 セクション 南東から



7区 SD4694 セクション 南西から

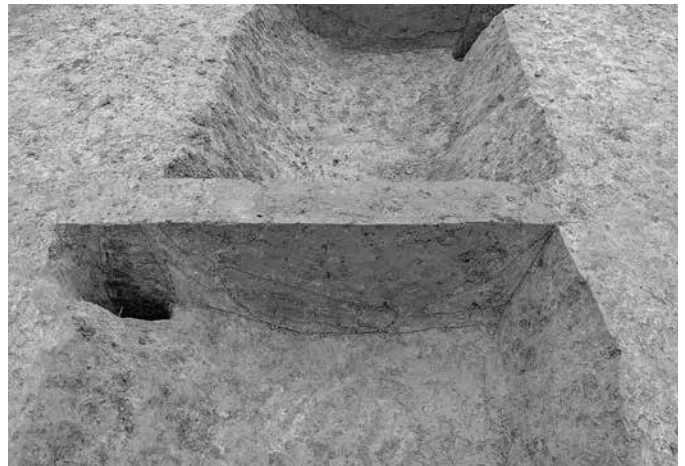

4区 SD4792・P5110 セクション 南から

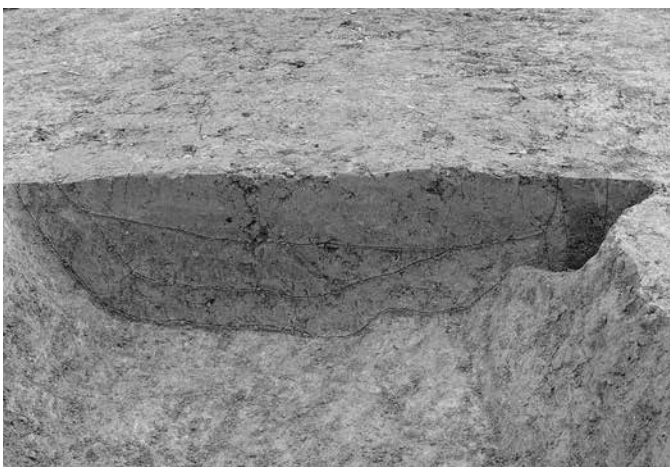

4区 SD4792 セクション 南から

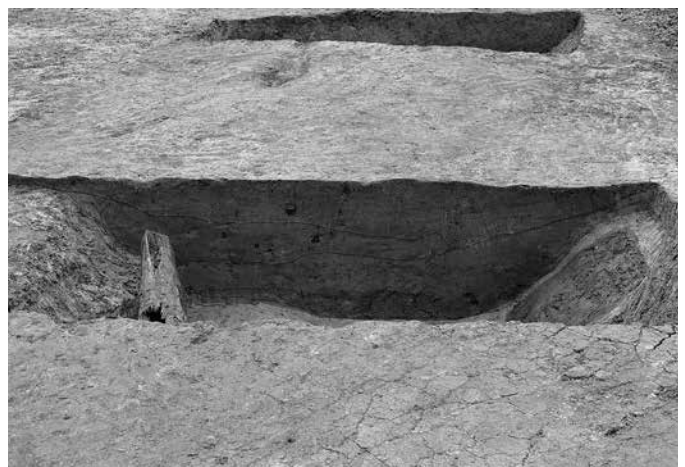

4区 SD4796 セクション 東から





7区 SD4807 セクション 北西から



7区 SD4861 セクション 南東から



7区 SD4865 セクション 南東から



7区 SD4868 セクション 南西から

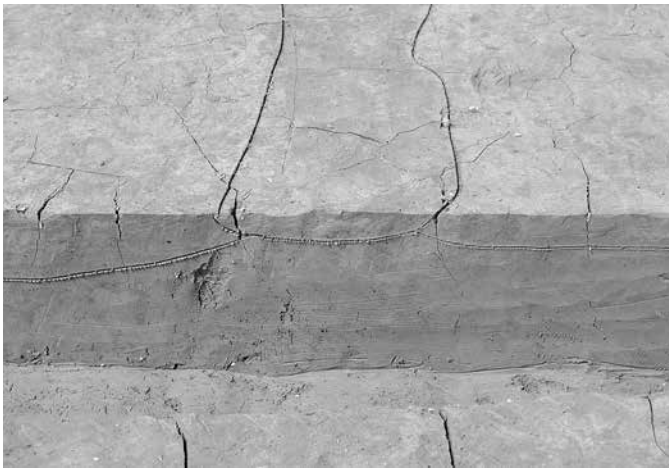

7区 SD4869 セクション 南西から



7区 SD4880 セクション 南東から



5区 SD5000 a・b セクション 南から



5区 SD5000 a・b 完掘 南から





6区 SD5000 a・b セクション 東から



6区 SD5000 b 獣骨出土状況 西から



6区 SD5000 a・b コーナー完掘 北東から



6区 SD5000 a・b・SD7531 セクション 北東から



5区 SD5021・SD5000 a・SD5023 セクション 東から



5区 P5010・SD5041・SD5011 セクション 西から

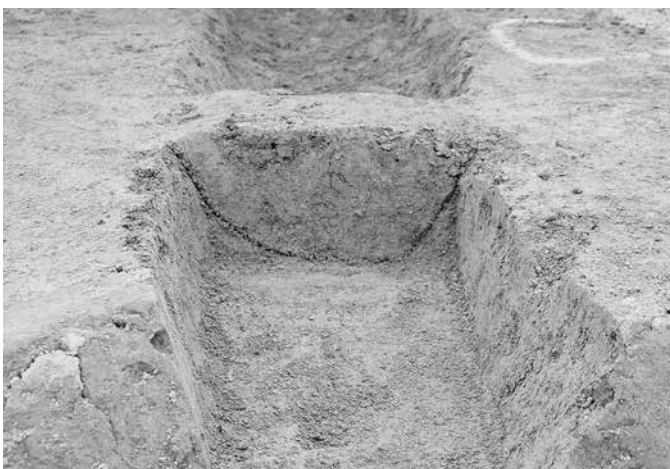

5区 SD5042 セクション 東から

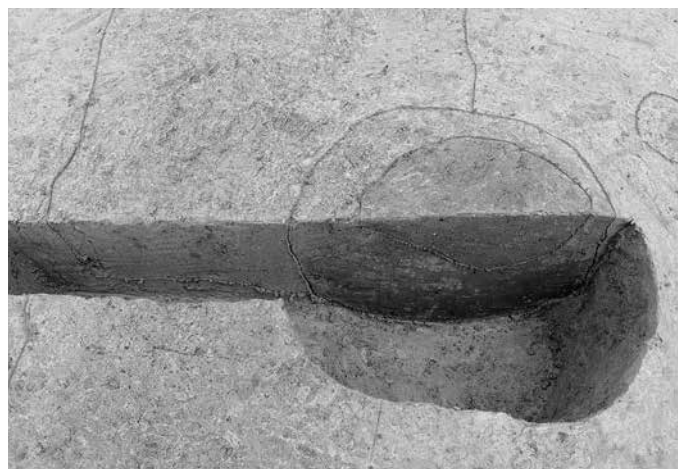

5区 SD5138・SK5139 セクション 南東から



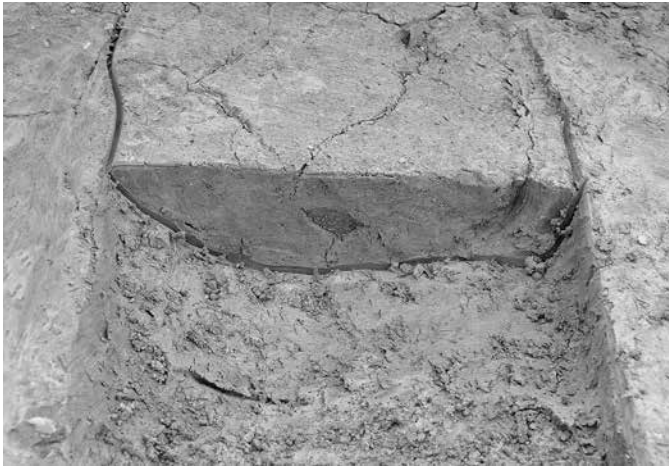

6区 SD5451 セクション 北西から



5区 P6381・SD5801 セクション 西から

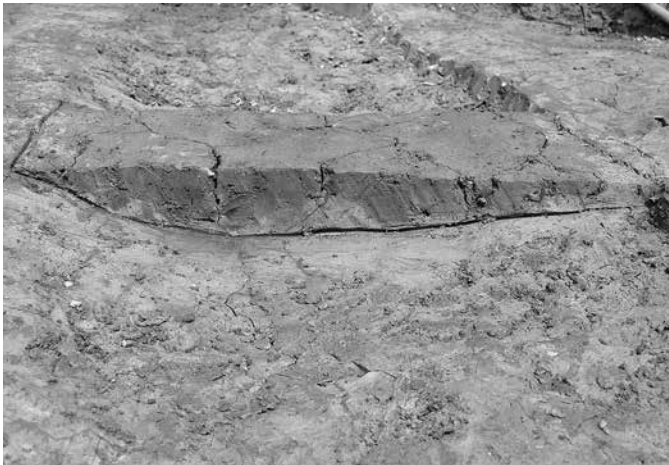

6区 SD5858 セクション 西から



5区 SD6105 セクション 東から



5区 SD6105・SE6336 セクション 西から



6区 SD6123 セクション 南東から



6区 SD6138 セクション 南西から



6区 水田・SD6308・P8072 セクション 東から





6区 SD6302 セクション 南東から



6区 SD6308 セクション 東から



5区 SD6630・SK6631・SE6632 セクション 北東から



6区 SE6985・SD6984 セクション 南西から

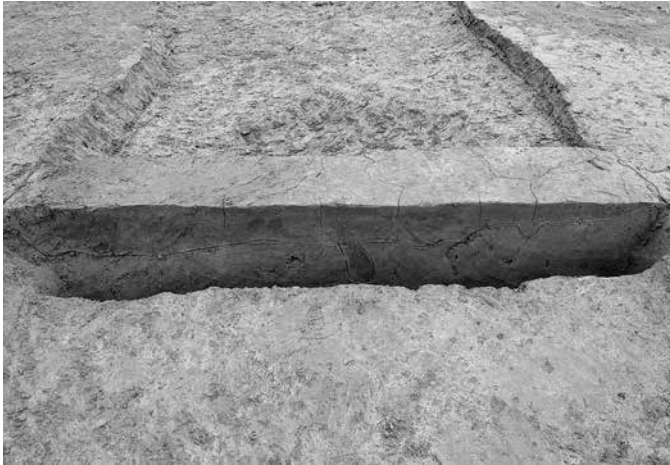

6区 SD7102 セクション 東から



6区 SD7103 セクション 北から

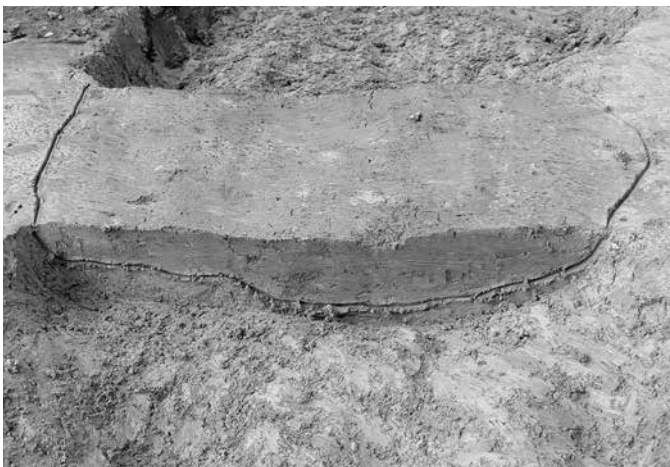

5区 SD7222 セクション 北東から

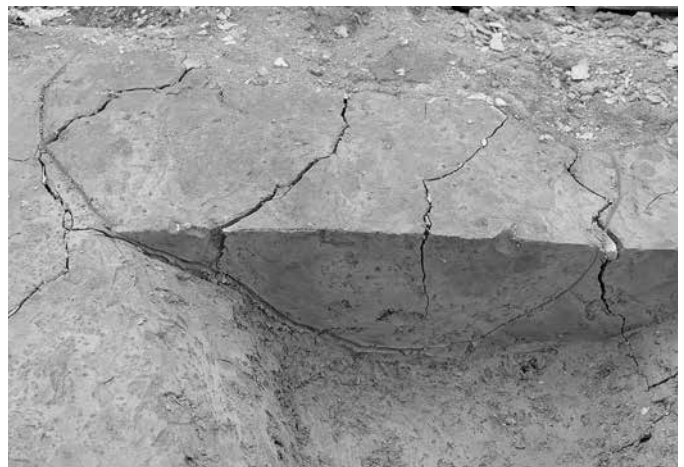

5区 SD7479 セクション 北から





5区 SD7531 セクション 北から



8区 SD7596・P9145・SD9120 セクション 北から



5区 SD7597・SD7596 セクション 南から



5区 P7611・SD7597 セクション 北から

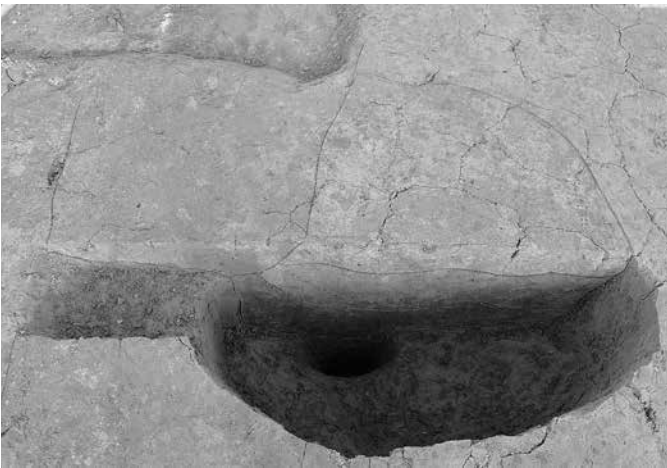

6区 SD7945・P7977 セクション 西から



6区 SD8106 セクション 北西から



6区 SD8197・P8198 セクション 西から

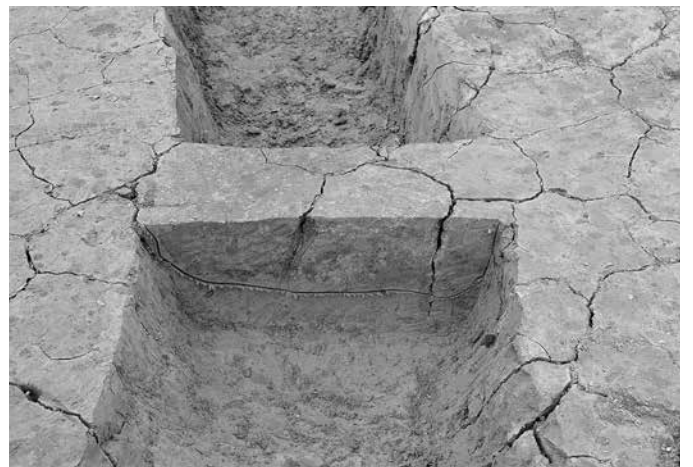

6区 SD8307 セクション 東から



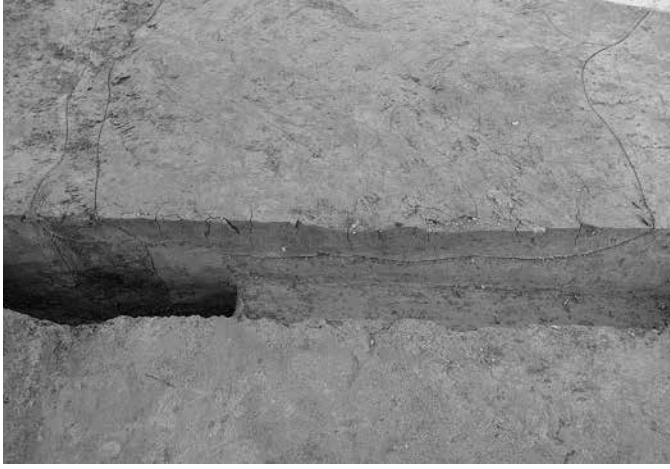

6区 SD8539・SD8632 セクション 南から



6区 SD8634 セクション 南西から



6区 SD8700 セクション 北西から



6区 SD9037・SD9038 セクション 東から



8区 SD9120 セクション 西から



6区 SD9151a・b セクション 北西から



7区 SD4641 旧河道1・2 セクション 北西から



5区 旧河道 セクション 南東から





7区 階段状施設 (SS5441)・SD4641 セクション 北西から



7区 階段状施設 (SS5441) 完掘 南西から



7区 階段状施設 (SS5441) 完掘 北西から



7区 階段状施設 (SS5441) 断ち割り状況 北西から



7区 階段状施設 (SS5441) 杭検出状況 南西から



7区 階段状施設 (SS5441) 珠洲焼出土状況 南西から



5区 SX5009 セクション 北西から

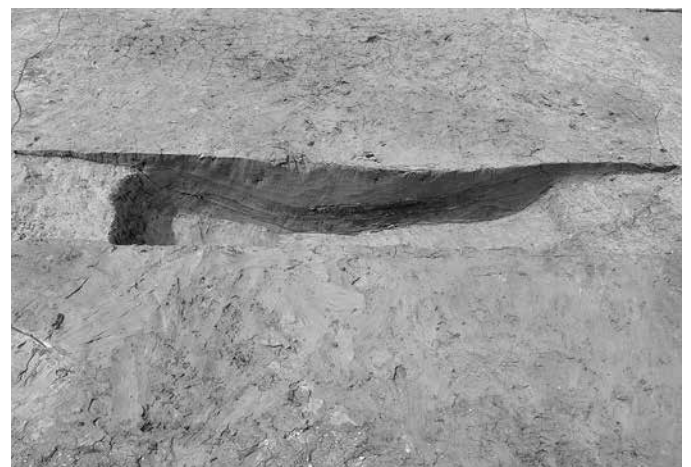

6区 P5449・SX5445 セクション 南東から



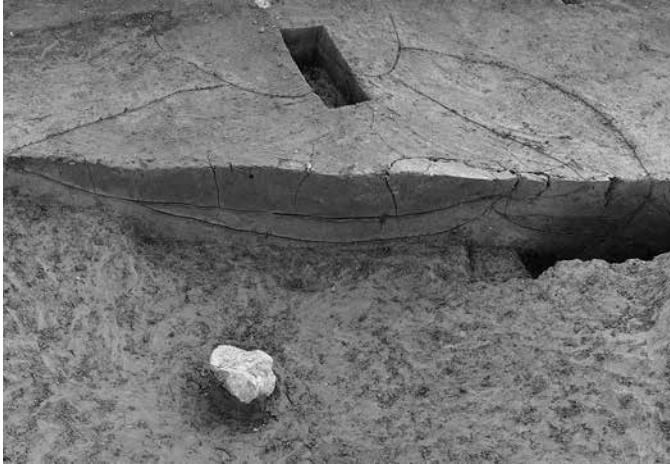

6区 SK8276・SX8472 セクション 北東から



7区 P5968 遺物出土状況 南から



6区 51・52Iグリッド 畦畔検出状況 東から



6区 53・54Mグリッド 畦畔検出状況 東から

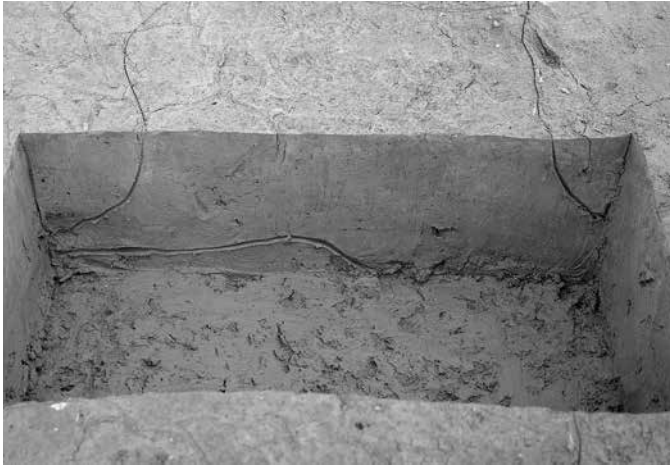

6区 畦畔1 セクション 西から



6区 畦畔24 セクション 南東から



6区 畦畔28・29・30 セクション 北西から



7区 畦畔38 セクション 南東から



SB9170-SE6415 SB9178-P7582 SB9184-SE4905

SB9184-SE4701

SB9186-P7960



SB9184-SE4982

SB9188-SK6566

SB9217-P6757

SE4618

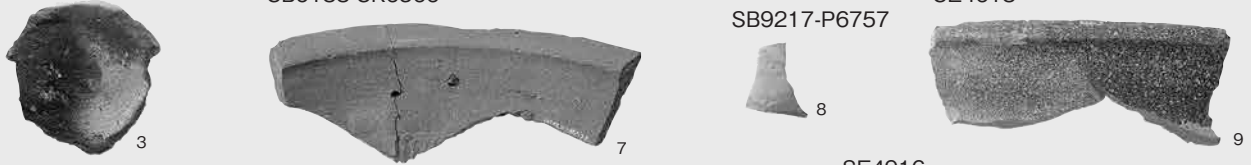

SE4695(10~16)

SE4916

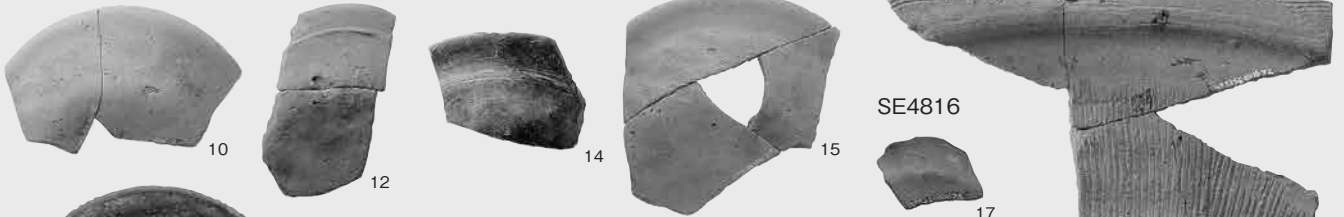

SE4816

SE4934

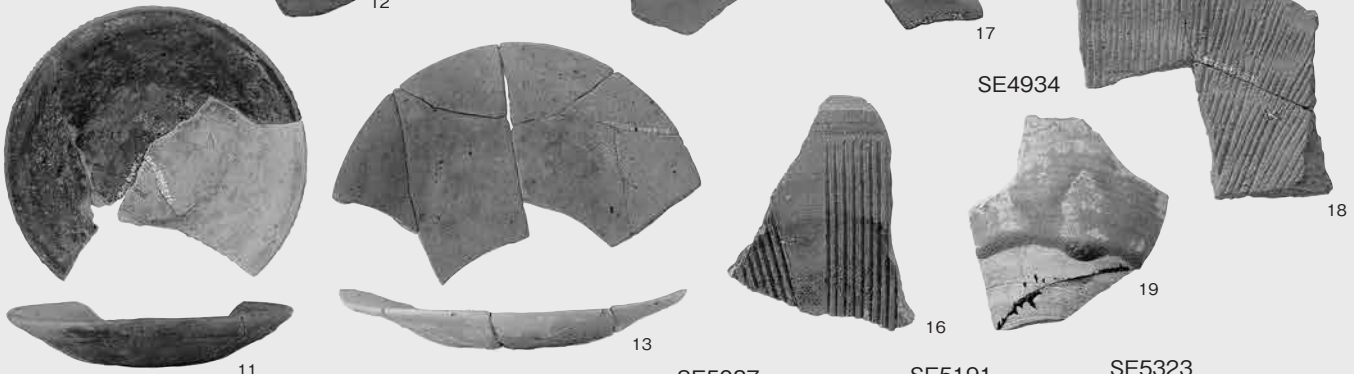

SE4976

SE5069

SE5087

SE5191

SE5323



SE5452(27・28)

SE5454

SE5722

SE6039(32・33)

SE6049

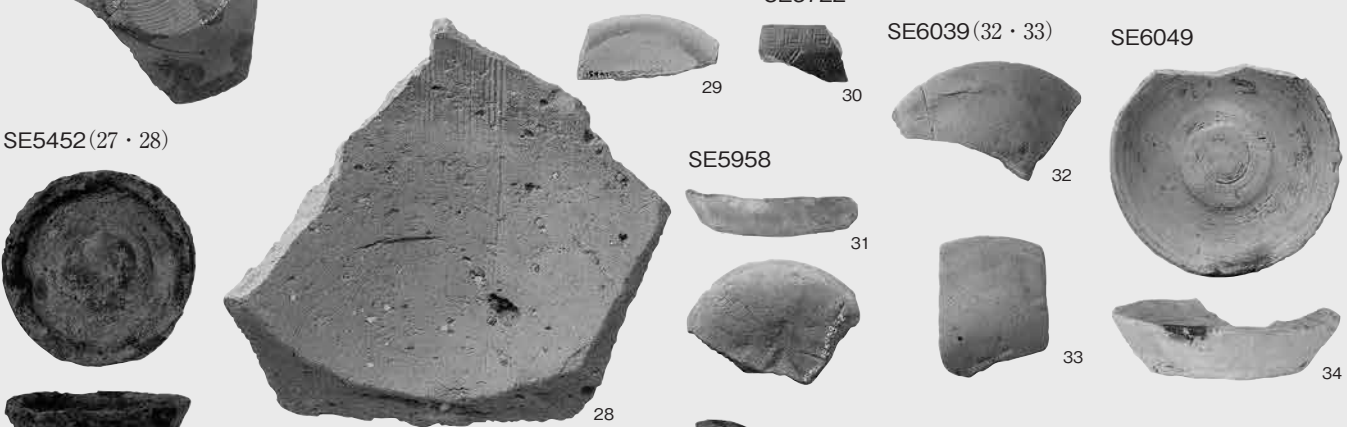

SE6145

SE6488

SE6515(37~40)



1~40(1:3)

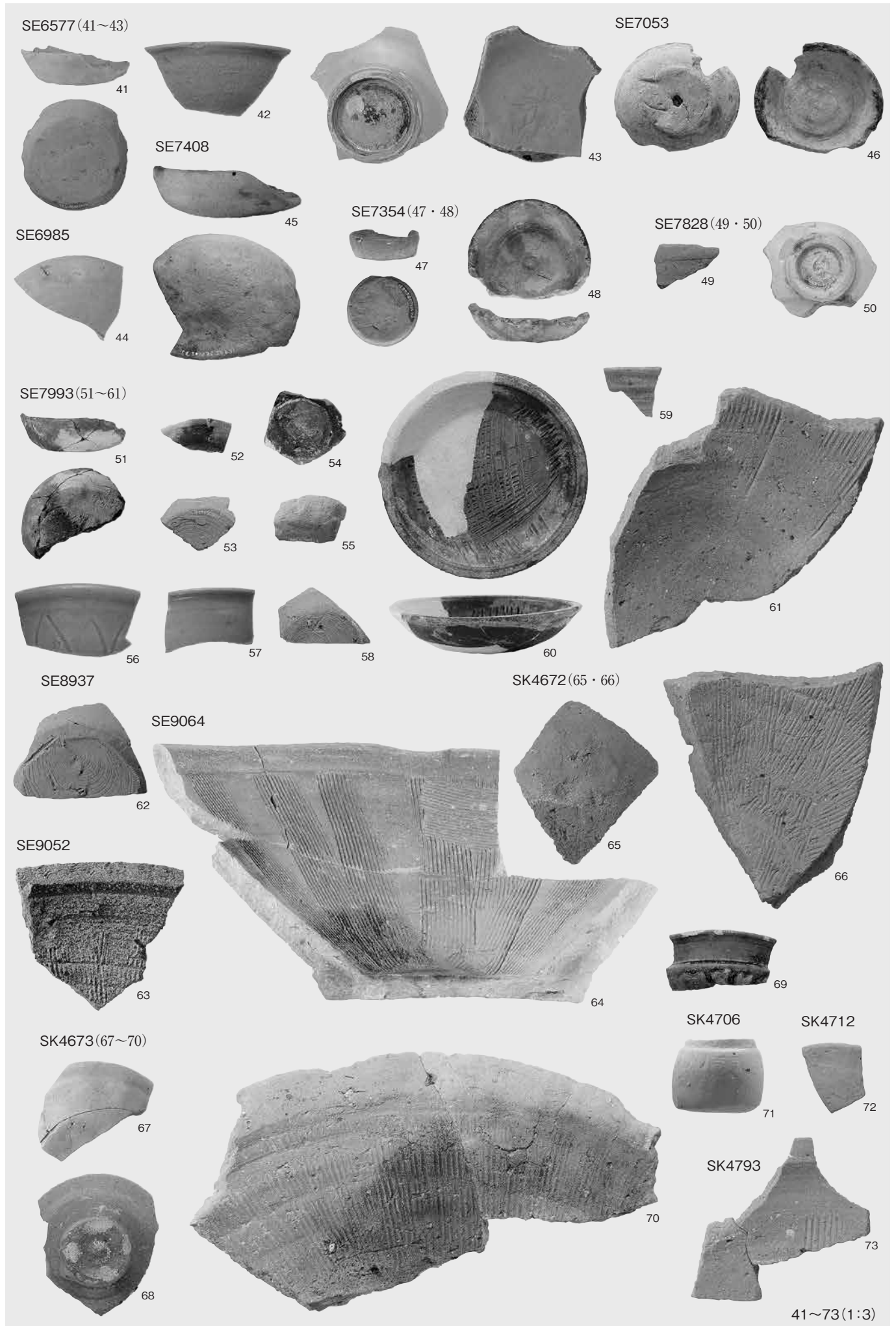



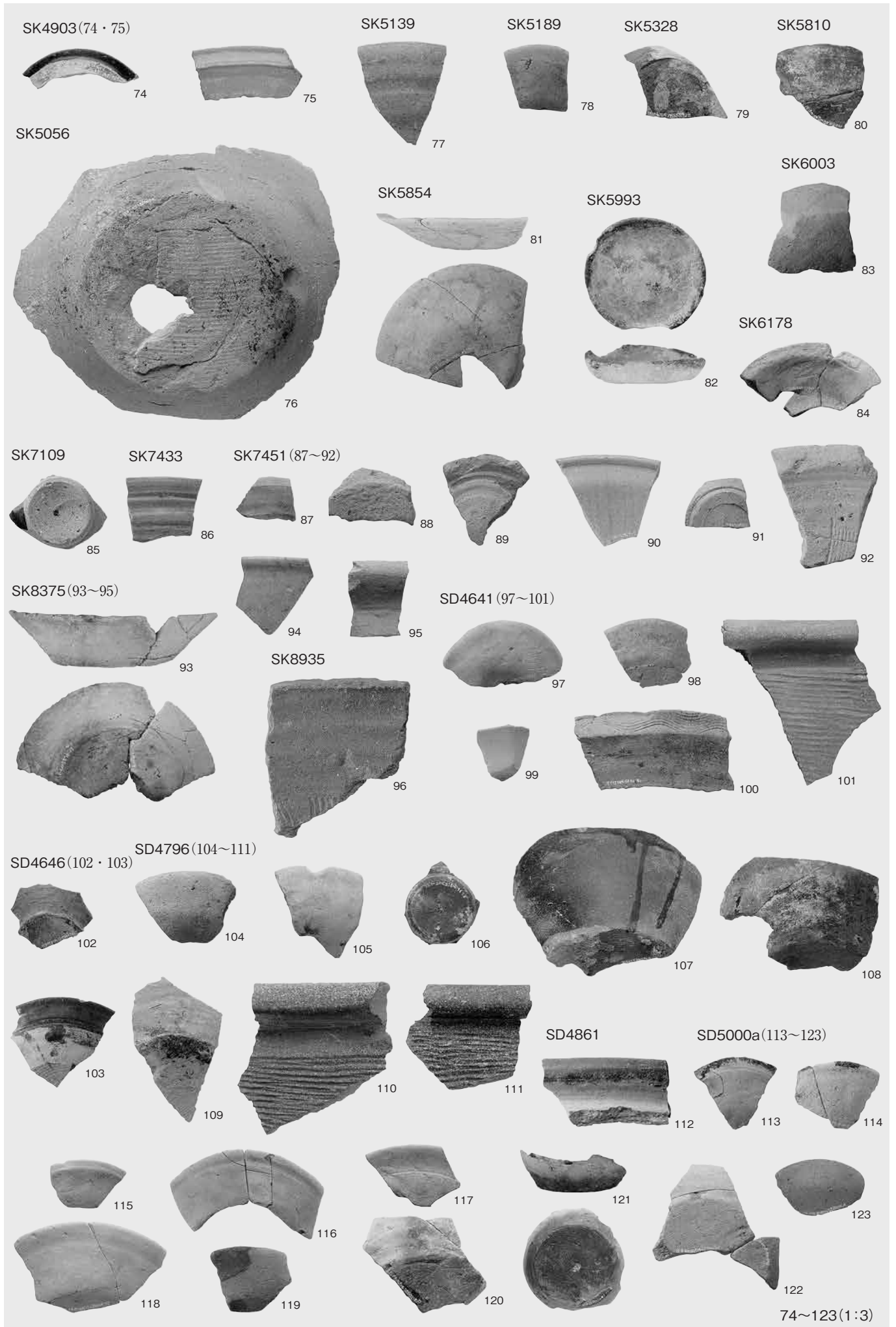

SD5000a(124~139)



SD5000b(140~147)

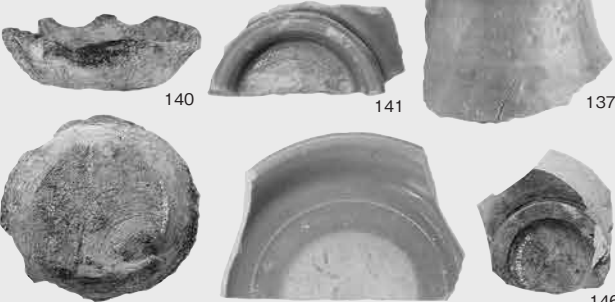

SD6105(148~150)



SD7596(151~159)



SS5441(162~164)



SD8307



SD8700

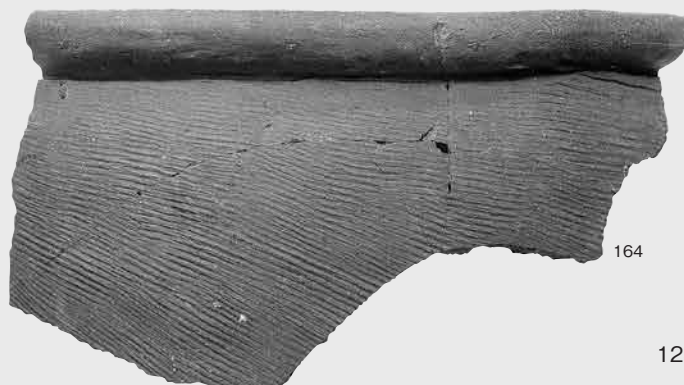

124~163, 165(1:3)  
164(1:4)



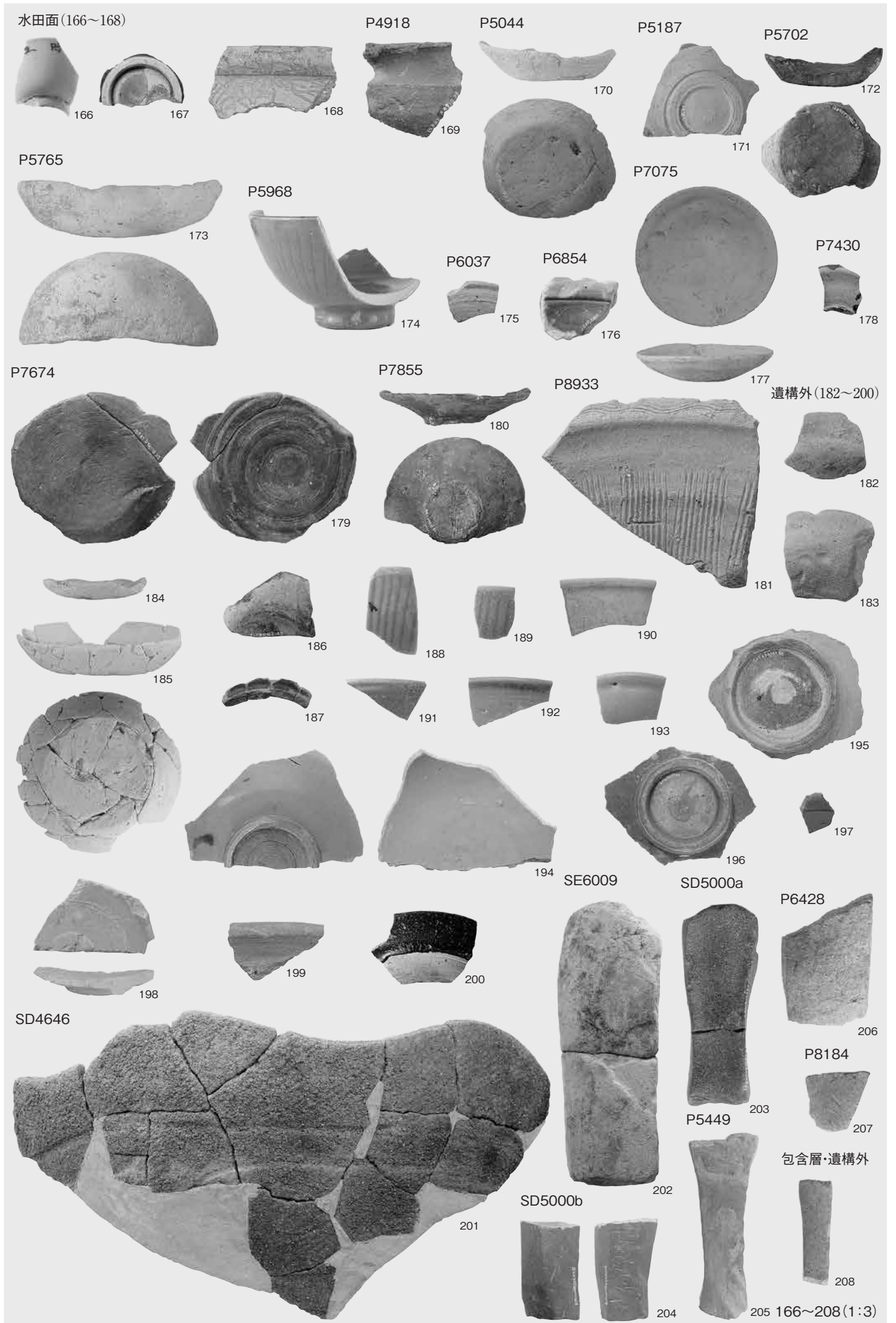



包含層・遺構外 (209~213)



SD5000a



SE8219



包含層 (218・219)

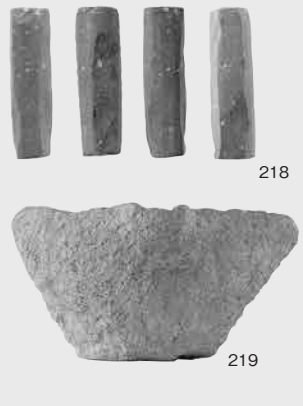

P5137

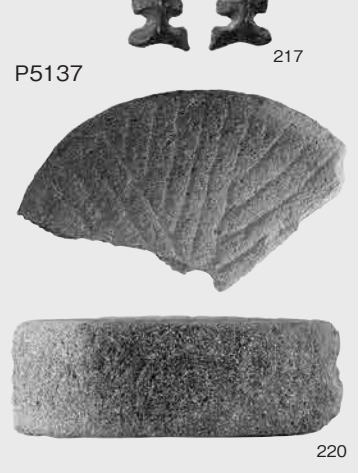

SE6035

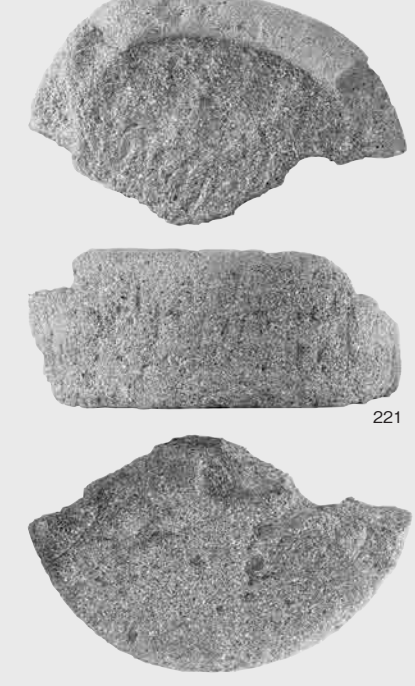

SK4796

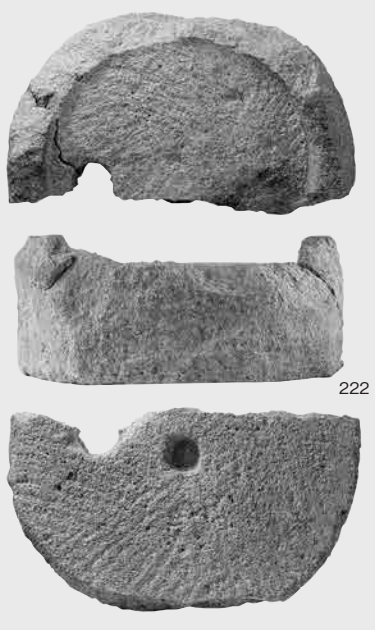

SK8355



SD5000b



排土



SD4641

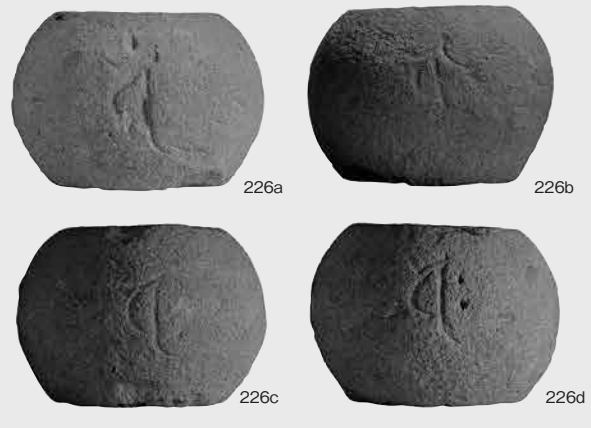

SS5441 (227・228)



209~215 (1:3) 219~223 (1:6)  
216~218 (2:3) 224~228 (1:8)

SS5441 (228~232)



228b



228c



228d



229a

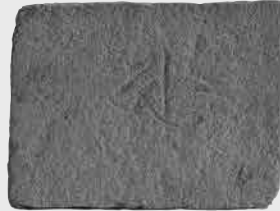

229b



229c



229d



230



231



232



233



234



235



SB9118-P4748

SB9118-SK4696

SB9176-P5907

SB9170-P6926

SB9170-SK6401



236



237

P6346



240



243

P7210



242

P6447



241

SE5733



238



239

P5123

228~243(1:8)



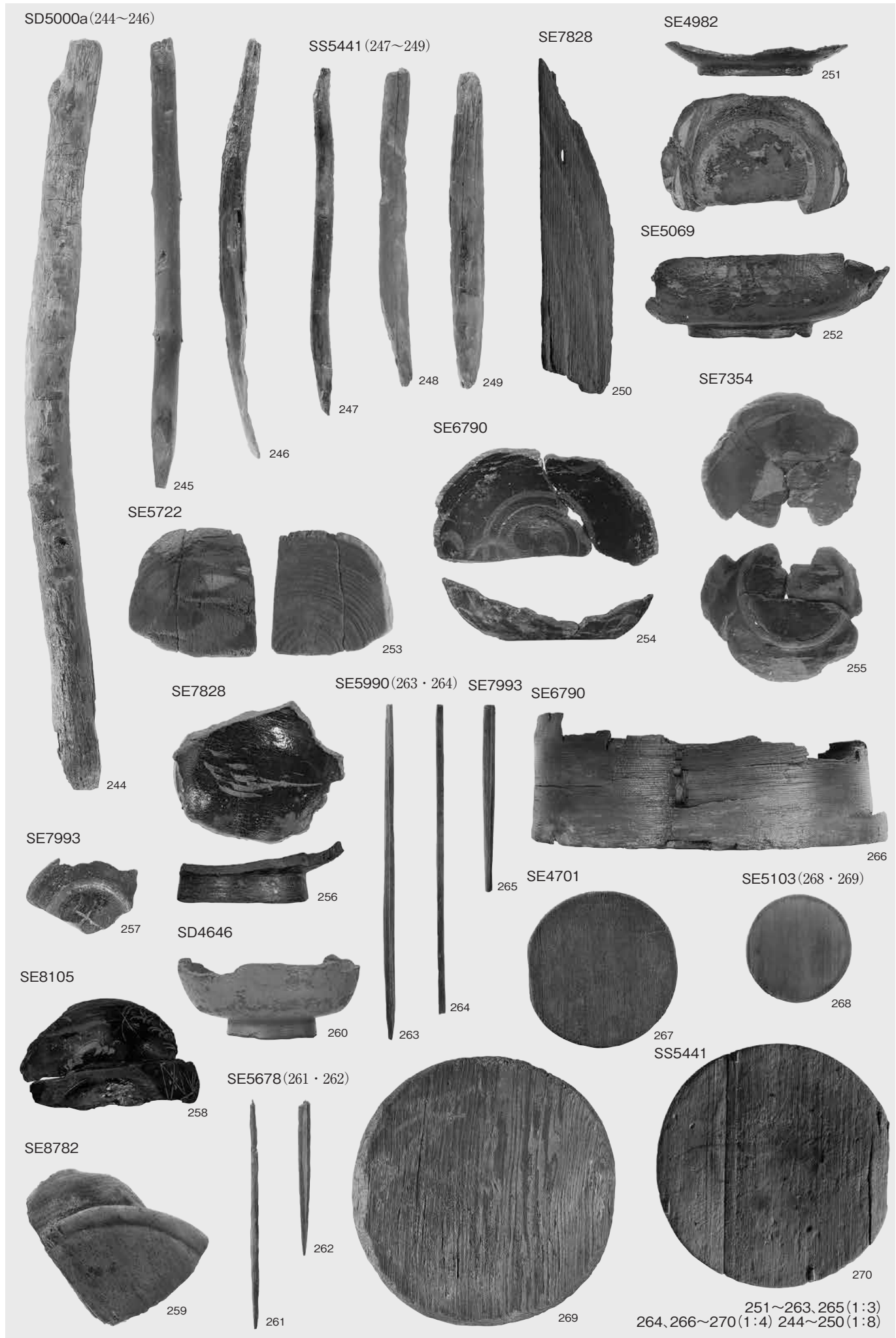





# 報告書抄録

ふりがな	おかえいせき に							
書名	丘江遺跡Ⅱ							
副書名	一般国道8号柏崎バイパス関係発掘調査報告書							
巻次	XVI							
シリーズ名	新潟県埋蔵文化財調査報告書							
シリーズ番号	第276集							
編集著者名	春日真実（公益財団法人新潟県埋蔵文化財調査事業団）、笹澤正史（株式会社吉田建設）、不破野希春、四家礼乃、高柳俊輔、渡部祐司（吉田・国際特定企業共同体）、パリノ・サーヴェイ株式会社							
編集機関	公益財団法人新潟県埋蔵文化財調査事業団							
所在地	〒956-0845 新潟県新潟市秋葉区金津93番地1 TEL 0250 (25) 3981							
発行年月日	西暦2018（平成30）年3月30日							
ふりがな	ふりがな	コード		北緯	東経	調査期間	調査面積	調査原因
所収遺跡	所在地	市町村	遺跡番号	° ' "	° ' "		(㎡)	
おかえいせき 丘江遺跡	にいがたけんかしわぎきし 新潟県 柏崎市 いぼらめ 茨目ほか	15205	1010	37° 21' 55"	138° 35' 00"	20150420 ～ 20151216	14,016	一般国道8号柏崎バイパス建設
所収遺跡名	種別	主な時代	主な遺構	主な遺物			特記事項	
丘江遺跡	遺物 包蔵地	縄文時代 後期～ 古墳時代 前期		縄文土器・磨製石斧・石鎌・管玉 未成品				
	集落	中世	掘立柱建物47棟、井戸150基、土坑149基、竪穴状土坑6基、墓坑2基、溝65条、階段状施設1基、性格不明遺構7基、ピット、畦畔	土師質土器、輸入陶磁器、国産陶磁器、石器・石製品、木製品、漆器、金属製品、木・ガラス製数珠玉、人骨、獣骨			方形区画内に建物や井戸を配置して集落を形成。また、流路の岸に階段状の昇降施設を構築している。2基の墓坑から数珠玉が出土。	
	生産域	中世～ 近世	畦畔	陶磁器				
要約	<p>鯖石川左岸の標高5.6～6.7mの沖積微高地上に立地する。遺跡は、13世紀後半から集落が形成される。今回の調査では、14世紀後半～15世紀後半の方形区画溝を巡らす集落を検出した。方形区画溝は、時期により地点や規模を変えながら集落の廃絶まで維持される。また、区画溝の外側は遺構が少なく、畑地等に利用された可能性がある。中世の集落の廃絶後は一時無人の地となり、近世初頭以降は、水田として利用されるようになる。遺物は特に目新しいものはないが、時期により土器・陶磁器の組成や出土量が異なっており、使用・消費形態を知る上で有益な情報が得られた。また、茶臼や天目茶碗が出土しており、集落内に茶の湯を嗜むことができる有力者が居住していたと考えられる。ほかに、当時の信仰や葬送儀礼を知ることができる墓坑や数珠玉・銭貨などが出土している。</p>							

新潟県埋蔵文化財調査報告書 第276集

一般国道8号柏崎バイパス関係発掘調査報告書XVI  
丘江遺跡II

2018(平成30)年3月29日印刷	編集・発行	新潟県教育委員会
2018(平成30)年3月30日発行		〒950-8570 新潟市中央区新光町4番地1
		電話 025(285)5511
		公益財団法人 新潟県埋蔵文化財調査事業団
		〒956-0845 新潟市秋葉区金津93番地1
		電話 0250(25)3981
		FAX 0250(25)3986
	印刷・製本	株式会社 文化
		〒954-0057 新潟県見附市新町3丁目6番14号
		電話 0258(62)0558