

上田市文化財調査報告書第95集

法楽寺遺跡

上田市川東地区農産物総合出荷施設建設に伴う

発掘調査報告書

第3分冊（遺構編2）

2004. 3

上田市土地開発公社

上田市教育委員会

上田市文化財調査報告書第95集

法 楽 寺 遺 跡

上田市川東地区農産物総合出荷施設建設に伴う

発掘調査報告書

第3分冊（遺構編2）

2004. 3

上田市土地開発公社

上田市教育委員会

観 察 表 凡 例

(1) 竪穴住居跡

観察表は、①カマドをもたない竪穴住居と②カマドをもつ竪穴住居に分けて作成した。観察事項は、所属時期・平面形・主軸方向・規模・炉或いはカマドの構造・柱穴数・その他の屋内施設・備考の順に記載した。

主軸方向：①カマドをもたない竪穴住居は長軸を主軸とし、②カマドをもつ竪穴住居はカマドを通る中軸線を主軸として北から東西方向への角度を計測した。

規 模：主軸上の床面差し渡しを縦軸とし、それと直交方向の床面差し渡しを横軸として計測した。

床 面 積：計測にはプランメーターを使い、カマドや炉を除いた床の範囲について3回の計測の平均値を採用した。

地 床 炉：位置は第1分冊第11図の地床炉の位置模式図を基準とし、構造は縁石などの付属物の記載が中心となった。

カ マ ド：位置は第1分冊第12図の作り付けカマドの分類模式図を使い、形状は第1分冊第13図のカマドの形態分類を使用した。構築材については石組みや粘土などの区別をした。支脚についてはその有無と支脚の材質を記載した。

柱 穴：位置や形状などから柱穴と思われるものの数を記載した。()は推定の数を表す。

屋内施設：周溝・棚状施設・土坑などの存在を記載した。

(2) 掘立柱建物跡

観察事項は所属時期・主軸方向・構造・規模・柱穴・備考の順に記載した。なお、庇付掘立柱建物跡の場合は備考欄に庇付と記載した。

主軸方向：桁行方向を主軸として北から東西方向への角度を計測した。

構 造：形態では側柱であるか総柱であるかを記載した。また、堀方も記載した。

規 模：桁行と梁行を実数で表すと同時に、柱と柱の間を一間として3間×2間などの表現方法も使った。

柱 穴：堀方の平面形と確認できた柱穴の数を記載した。

(3) 土坑等

土坑とされているものには、その使用方法により墓坑・井戸・廃棄坑や工房と推定されるような竪穴状遺構が含まれている。遺構記号ではSK・SX・P i tが含まれている。観察事項は所属時期・形態・規模・出土遺物・備考の順に記載した。

形 態：平面形と断面形に分けて記載した。

規 模：最大径（長軸）の部分と最小径（短軸）の部分で形態を表現し、深さは検出面から底部までを計測した。

出土遺物：特記されるべき遺物について記載した。

(4) 溝状遺構

観察事項は所属時期・規模・断面形・出土遺物・備考の順に記載した。

規 模：確認できる範囲で長さを記載し、平均的な幅・深さを記載した。

断 面 形：確認できる状態で断面形を記載した。

出土遺物：特記されるべき遺物について記載した。

第1分冊 (本文編)

第2分冊 (遺構編1)

第3分冊 (遺構編2)

第4分冊 (遺物編)

第5分冊 (写真編)

— 目 次 —

遺構観察表凡例

I 竪穴住居跡

奈良・平安時代② (SB210から) 1

所属時期不明 103

II 掘立柱建物跡 169

III 井戸跡 188

IV 土坑

墓坑 193

その他 (墓坑の可能性あるもの含む) 213

V 溝状遺構 227

VI 遺構観察表 234

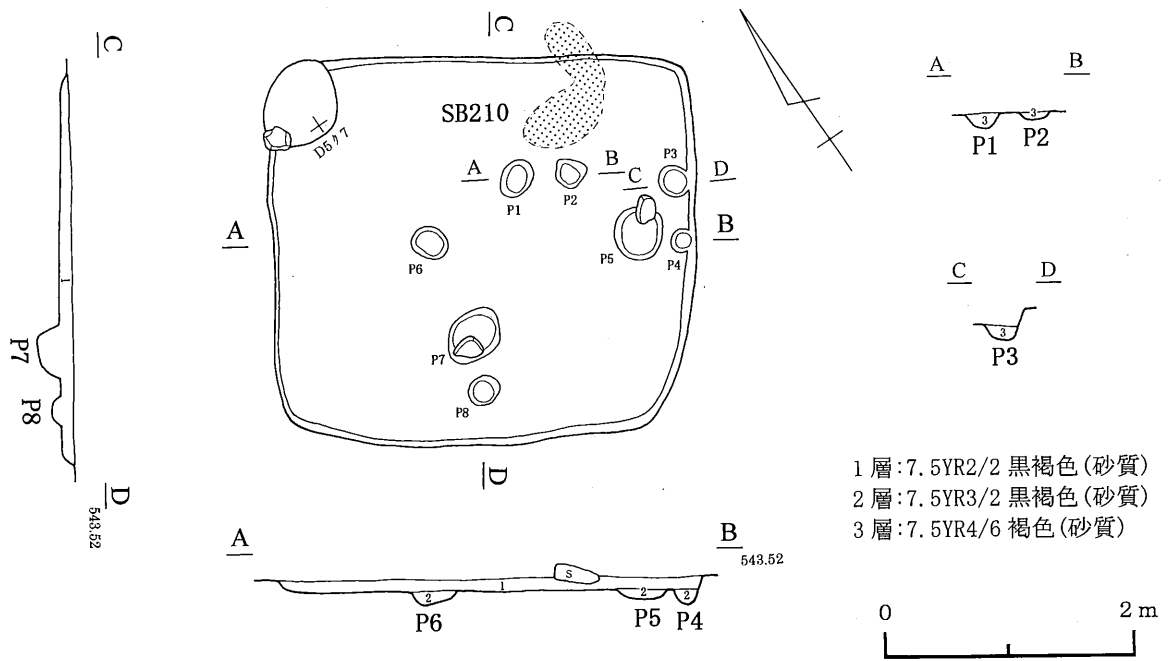

第1図 210号住居跡

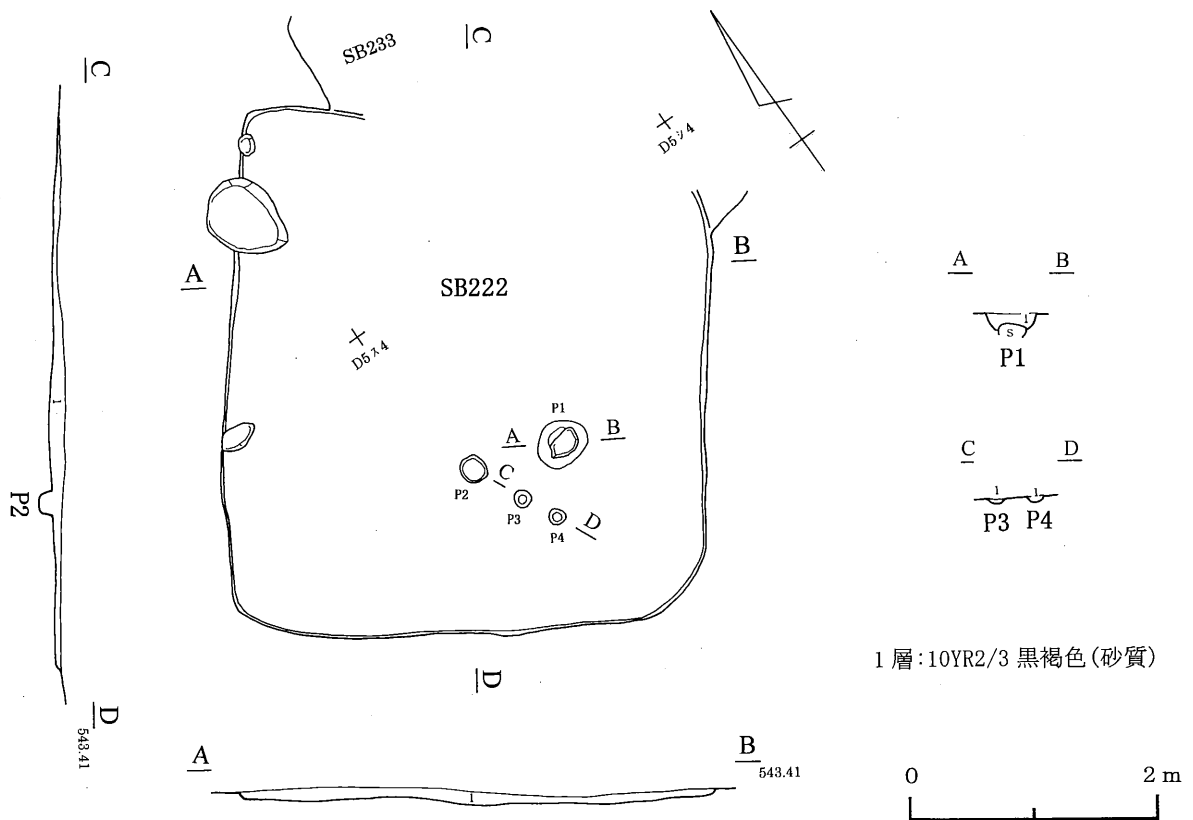

第2図 222号住居跡

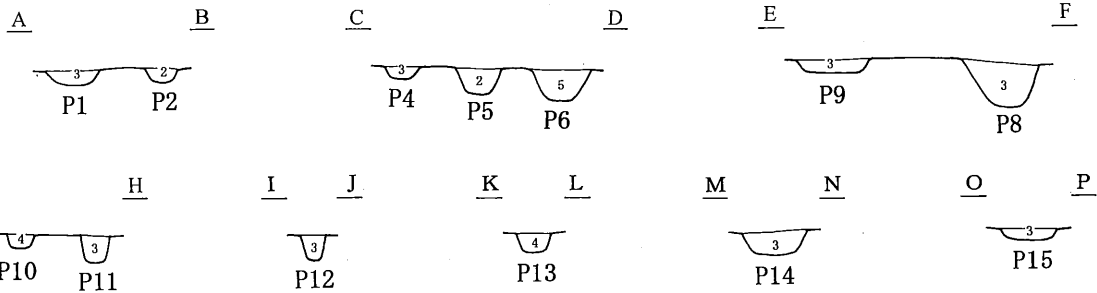
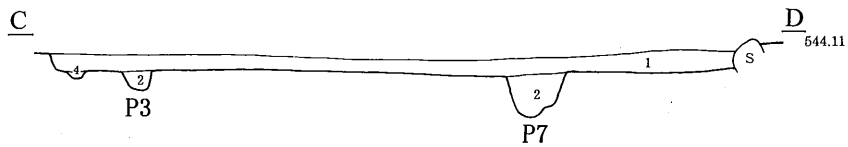
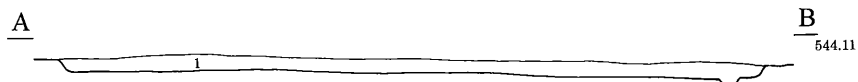
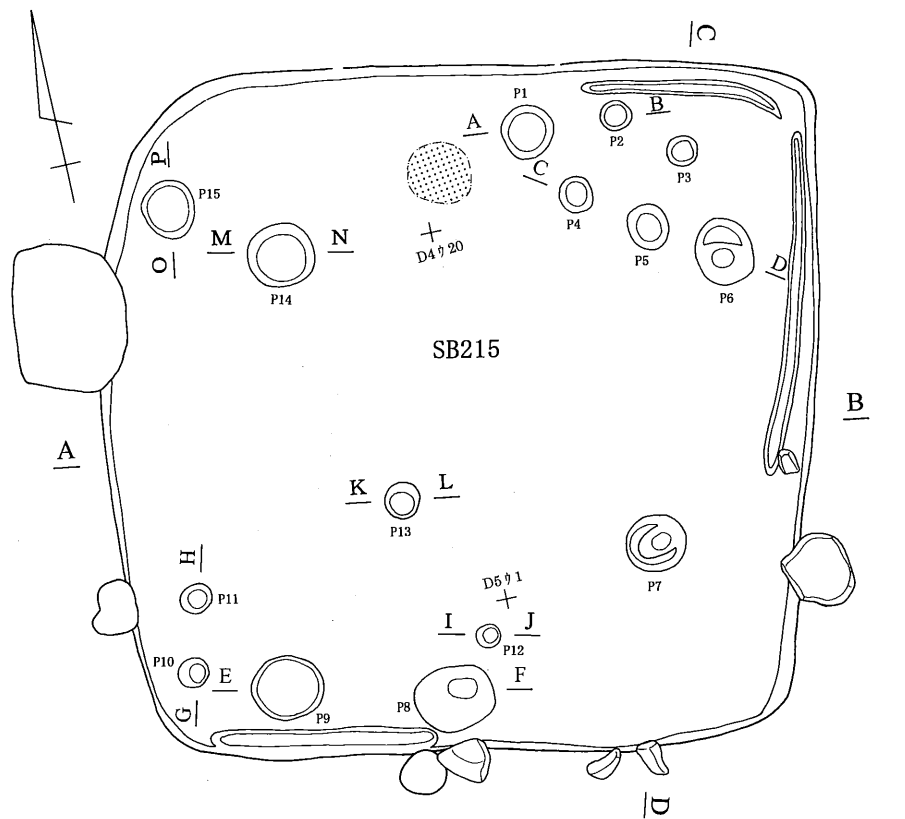

1層:10YR2/3 黒褐色(焼土・炭化物僅かに含む、10YR4/6 褐色土含む)
 2層:10YR3/3 暗褐色(砂質)
 3層:7.5YR3/2 黒褐色(砂質)
 4層:7.5YR3/3 暗褐色(砂質)
 5層:10YR3/3 暗褐色(10YR4/4 褐色土含む、砂質)



第3図 215号住居跡

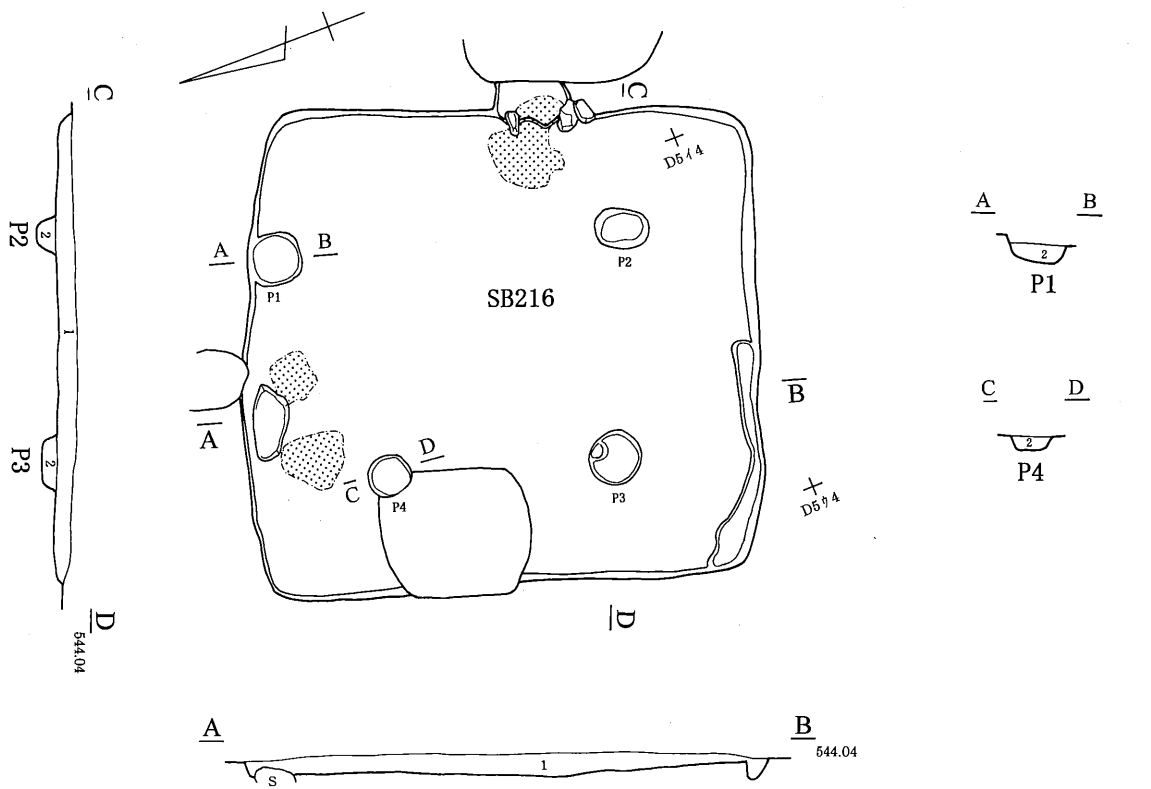

1層:7.5YR3/3 暗褐色(砂質)
 2層:7.5YR3/2 黒褐色(砂質)

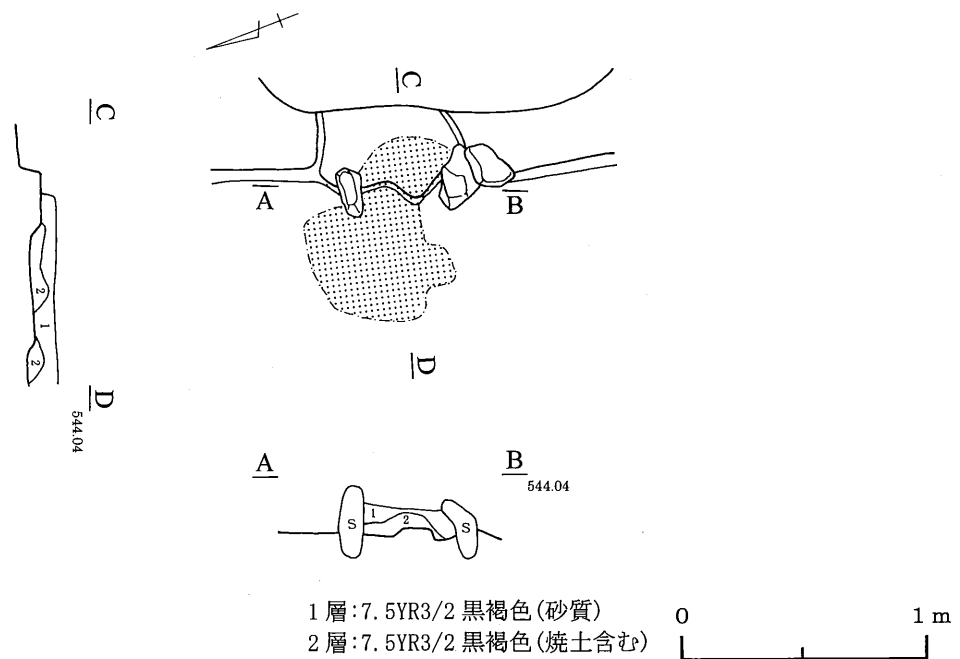

第4図 216号住居跡

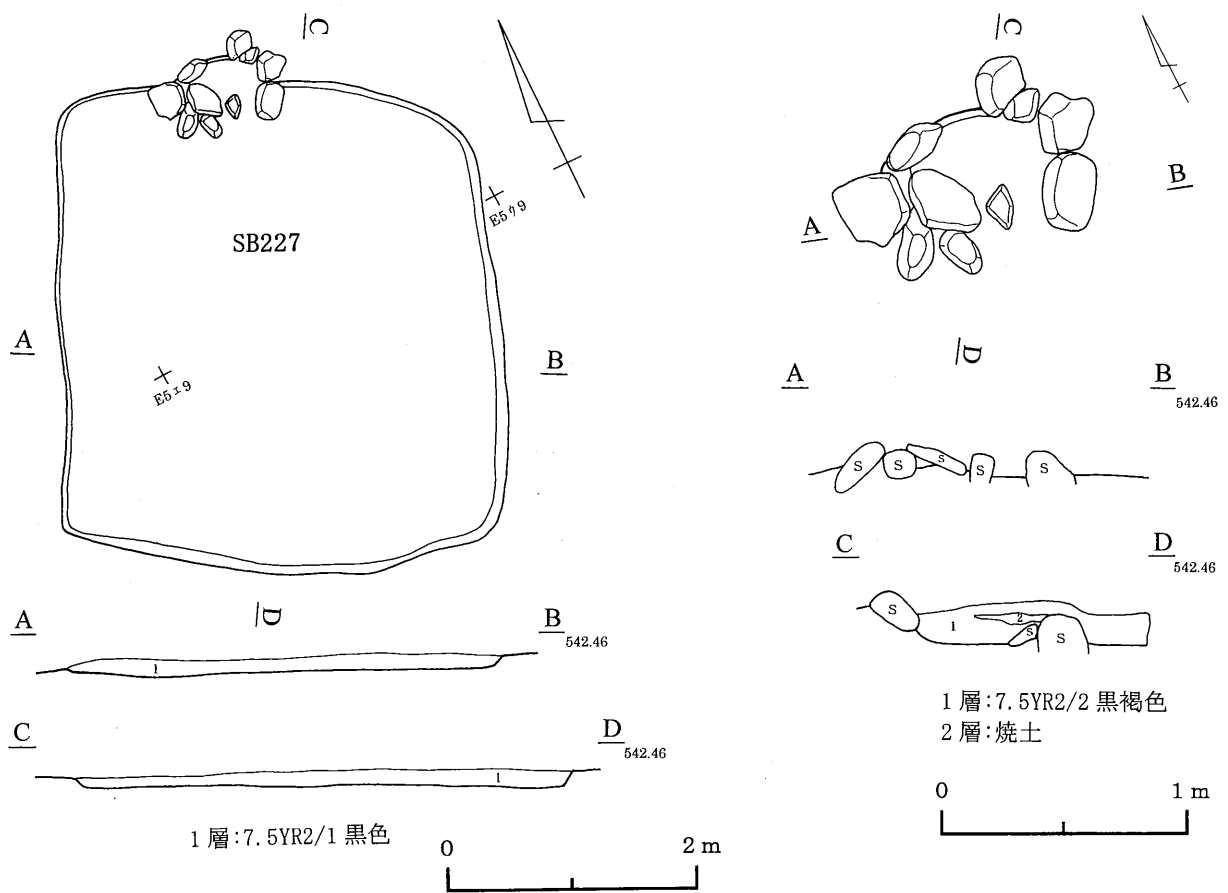

第5図 227号住居跡

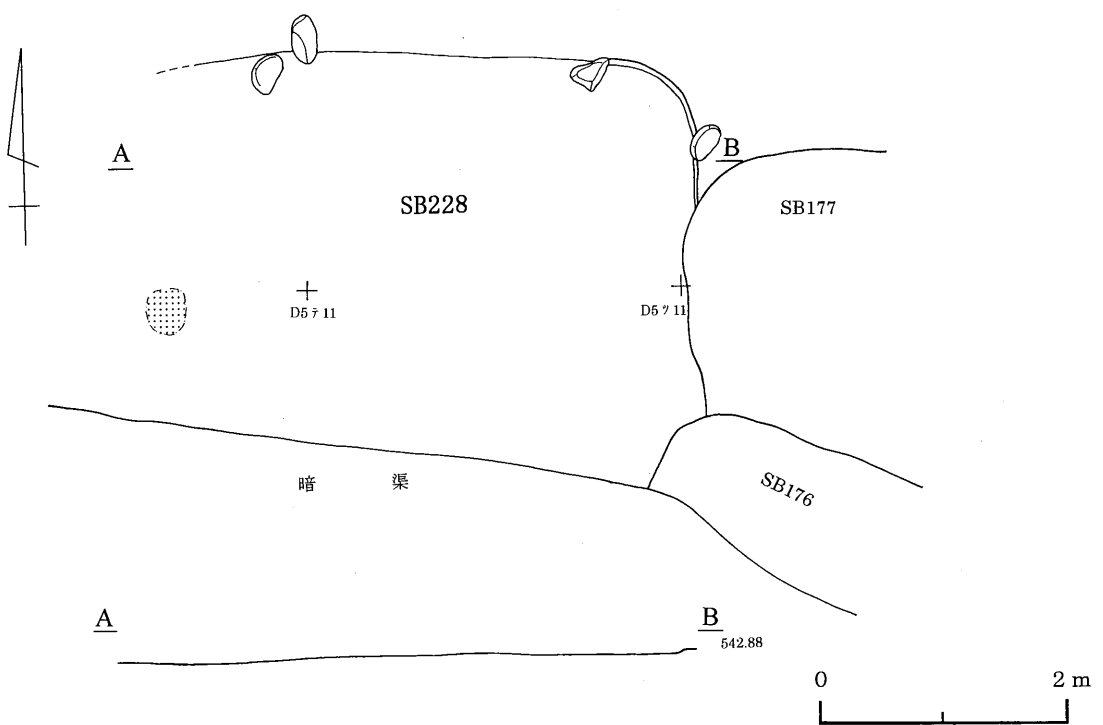

第6図 228号住居跡

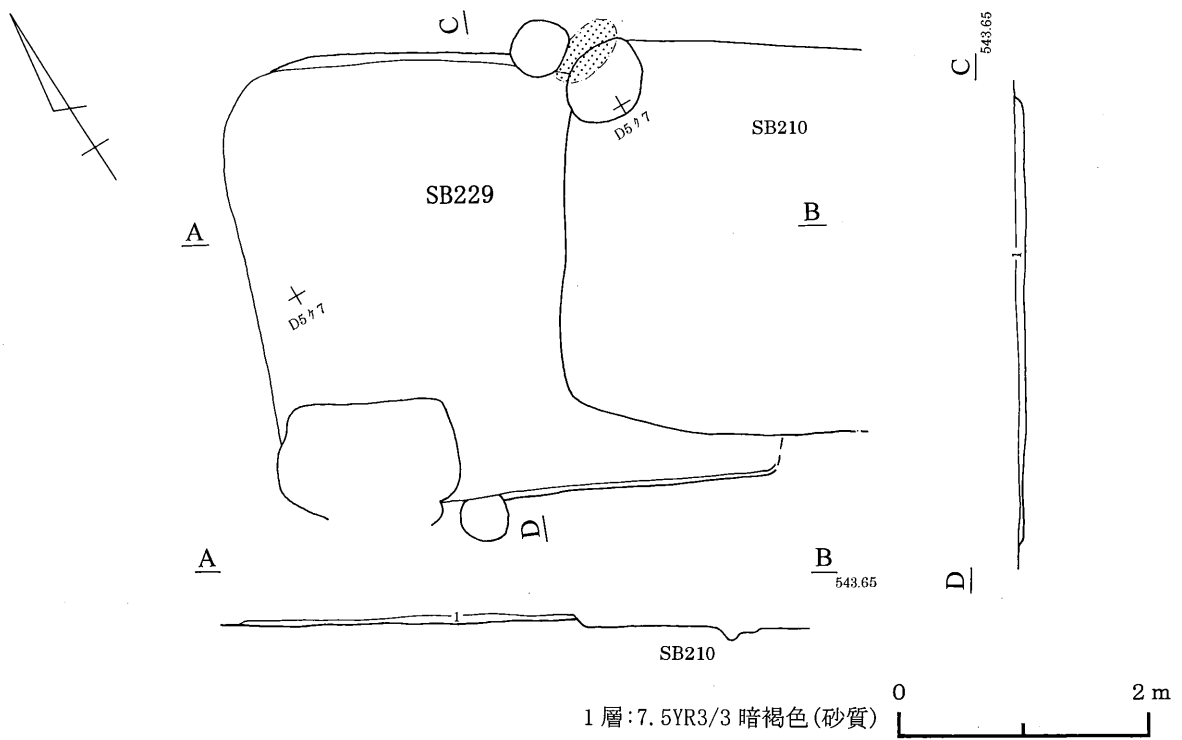

第7図 229号住居跡

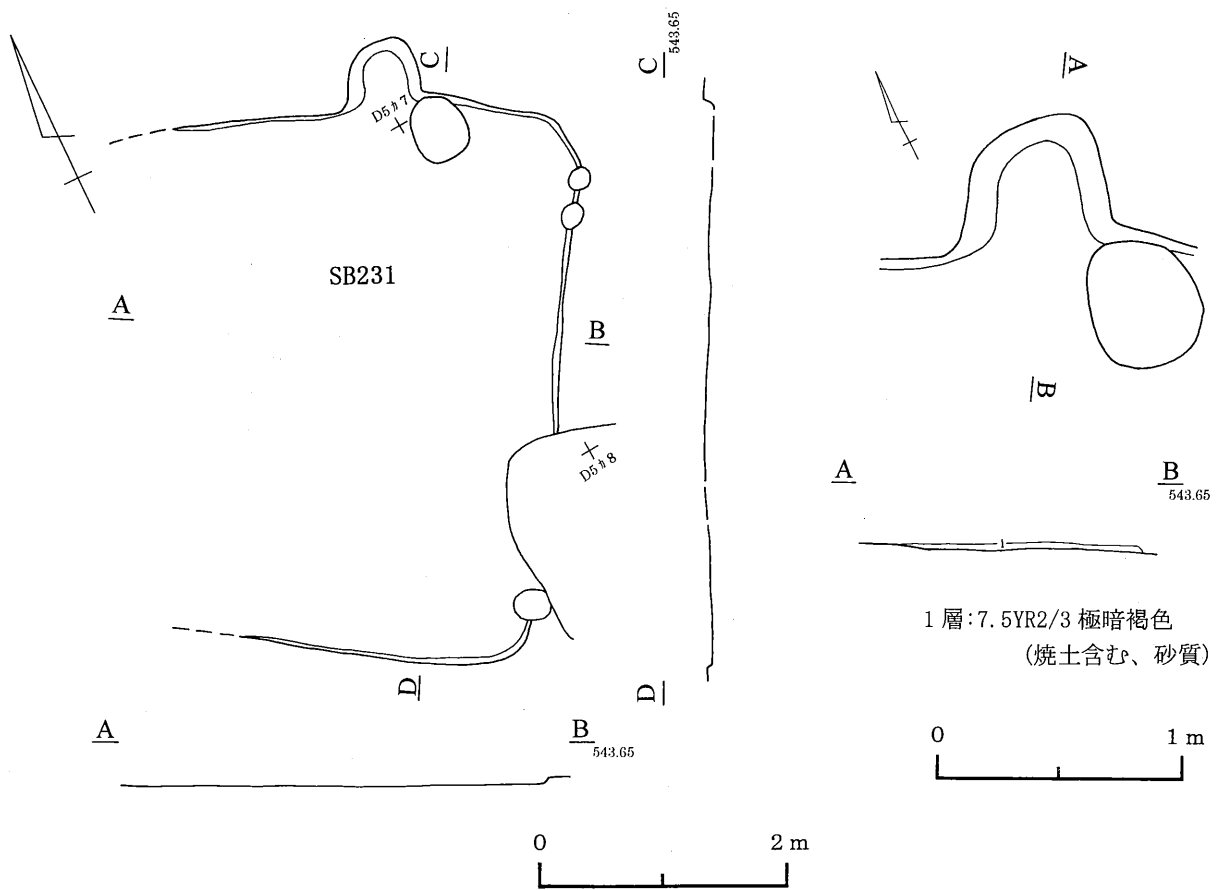

第8図 231号住居跡

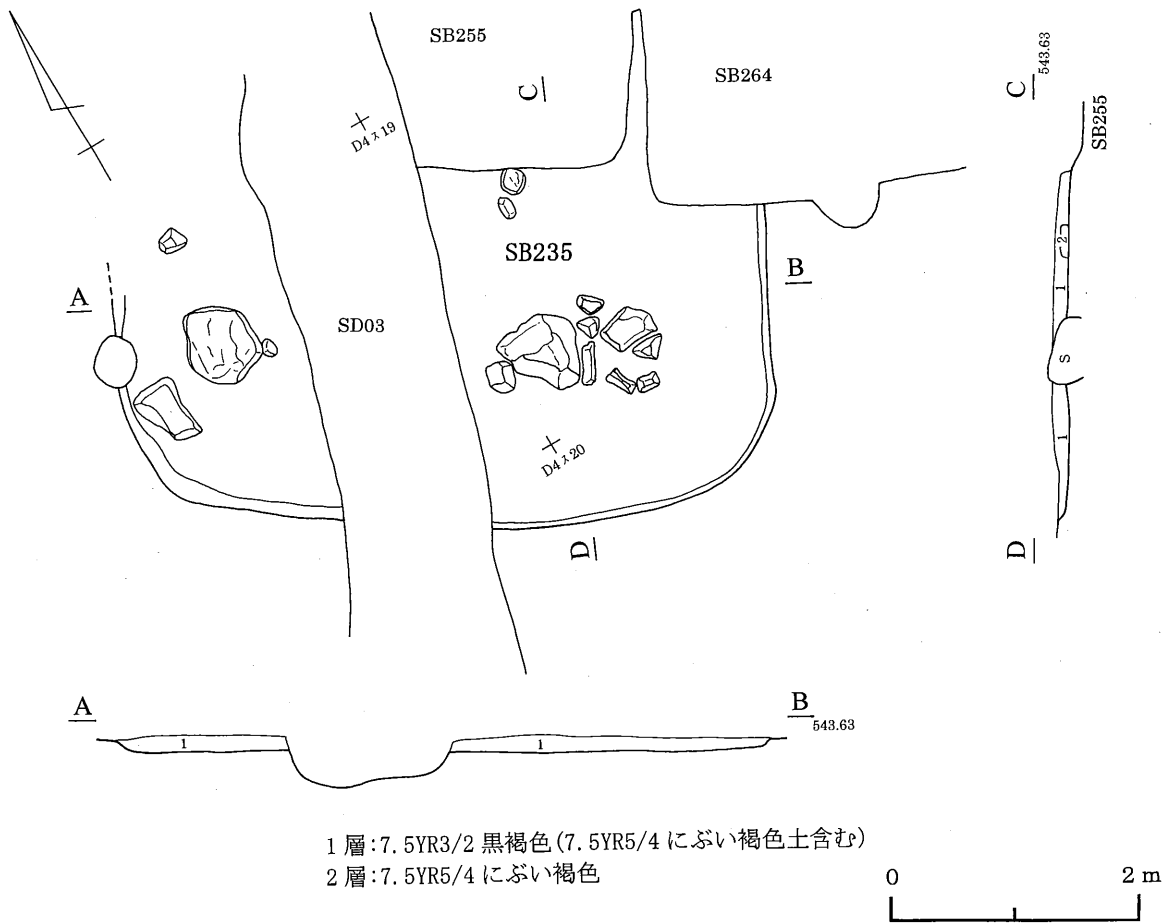

第9図 235号住居跡

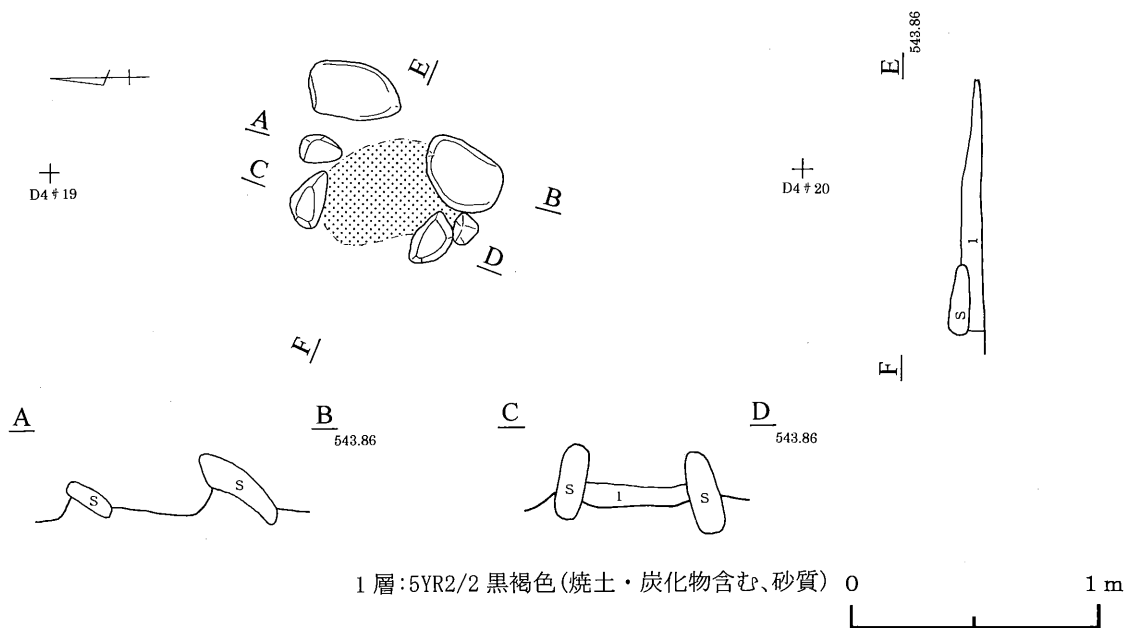

第10図 239号住居跡 (カマド)

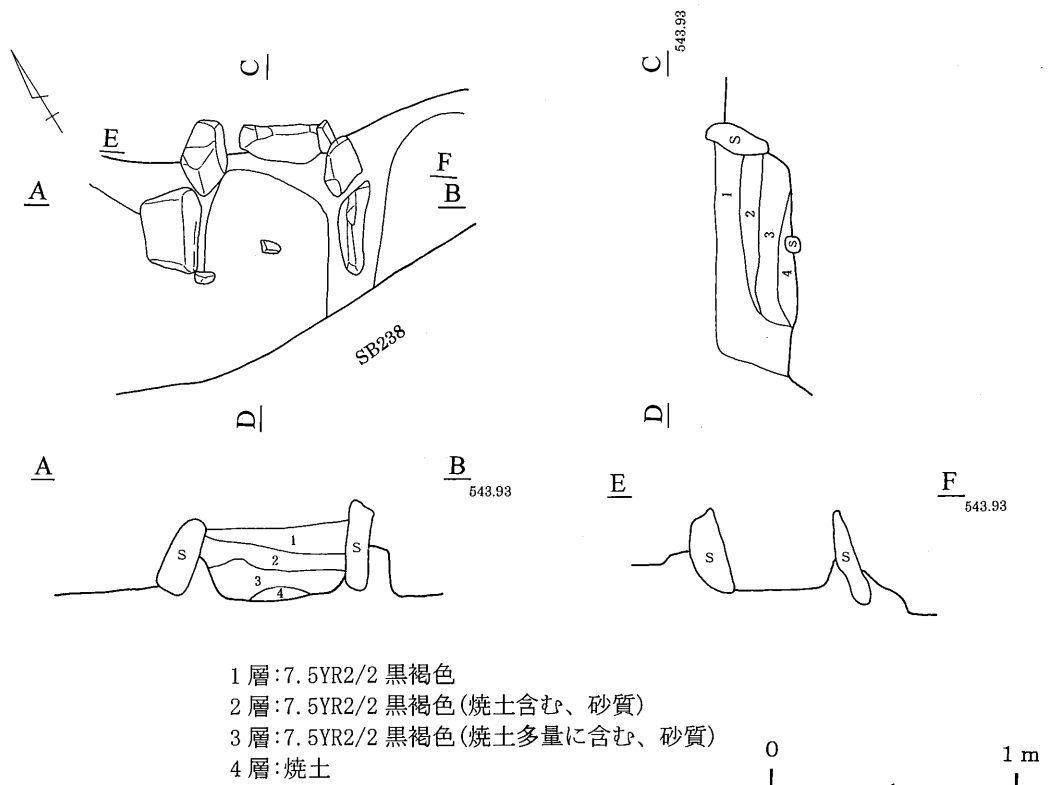
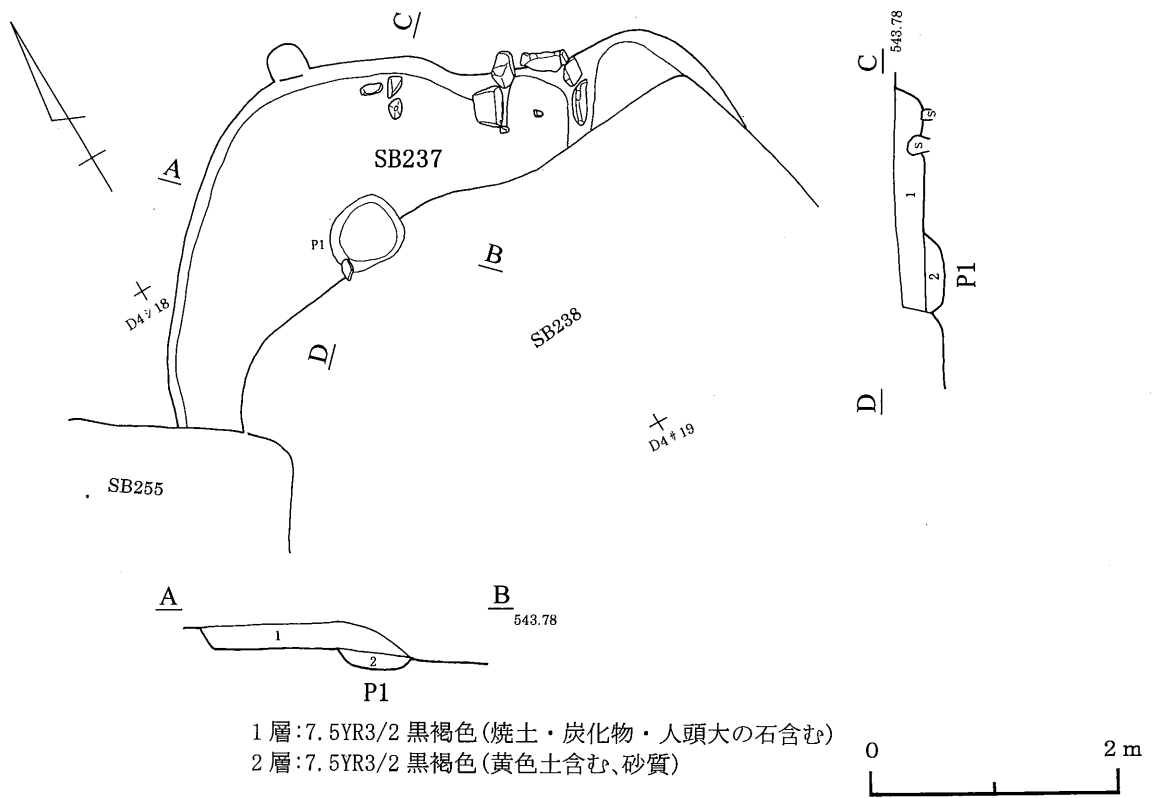

第11図 237号住居跡

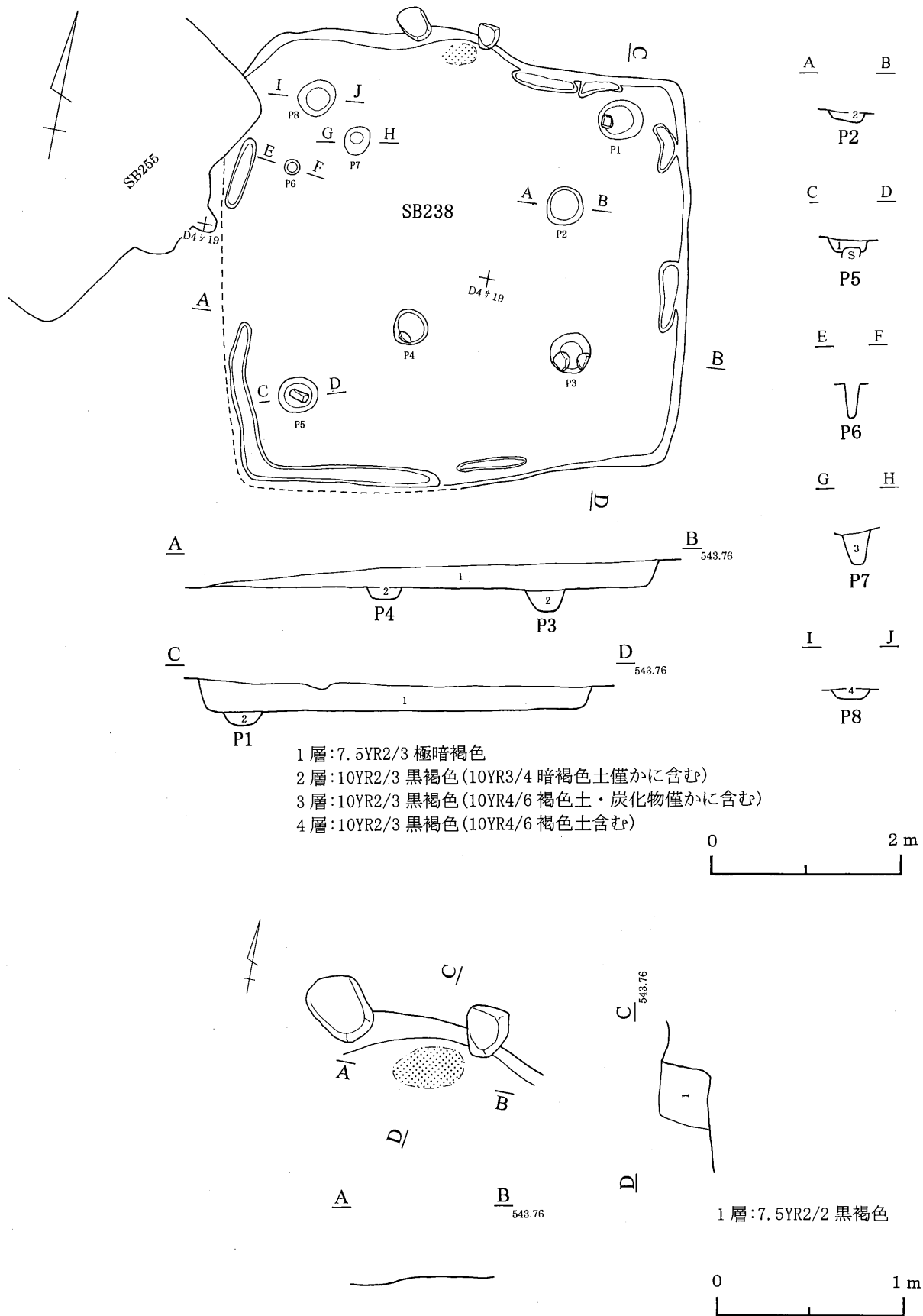

第12図 238号住居跡

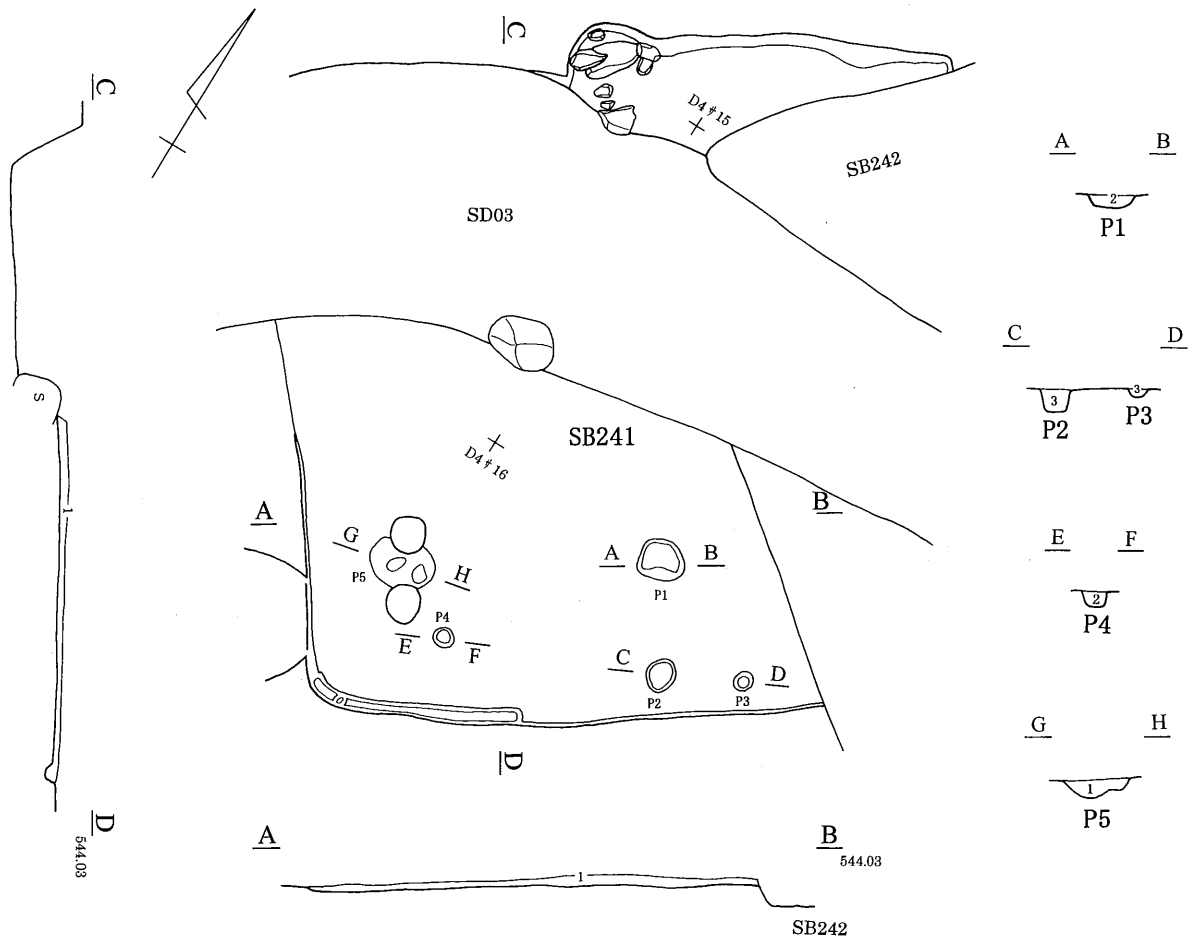

- 1層: 7.5YR2/2 黒褐色 (7.5YR4/4 褐色土含む)
- 2層: 7.5YR2/3 極暗褐色 (7.5YR4/3 褐色土含む)
- 3層: 7.5YR2/3 極暗褐色 (礫含む)

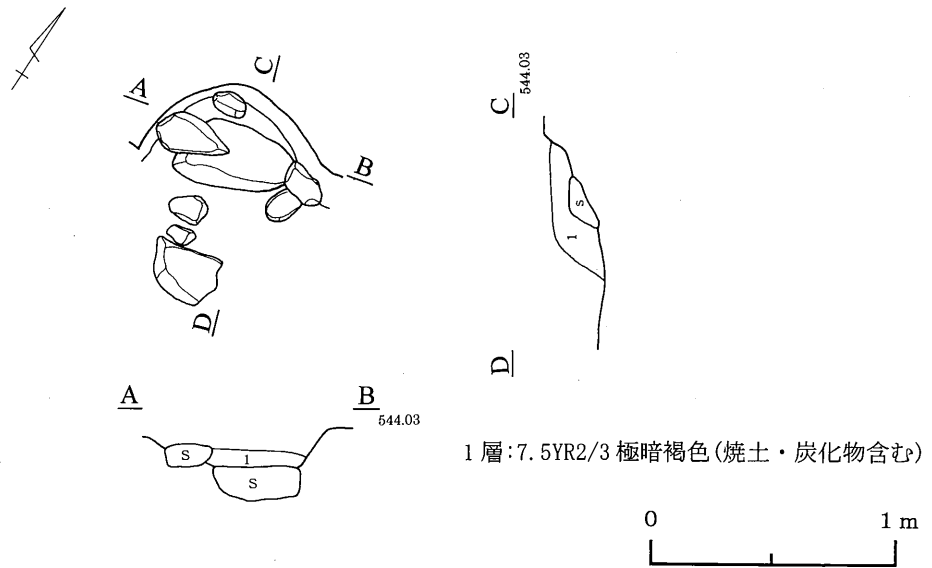
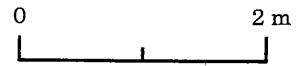

- 1層: 7.5YR2/3 極暗褐色 (焼土・炭化物含む)



第13図 241号住居跡

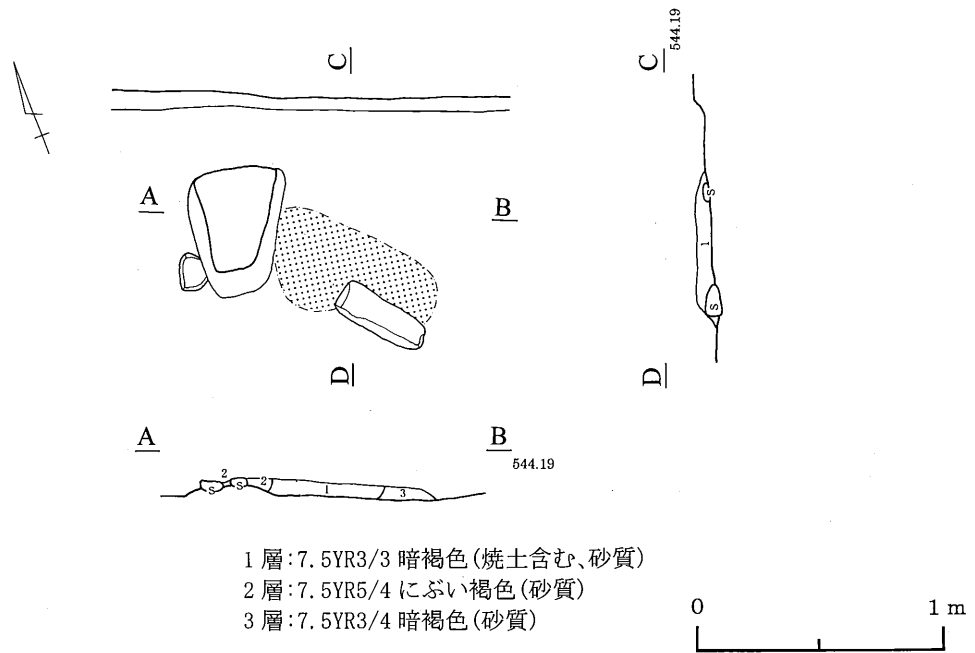
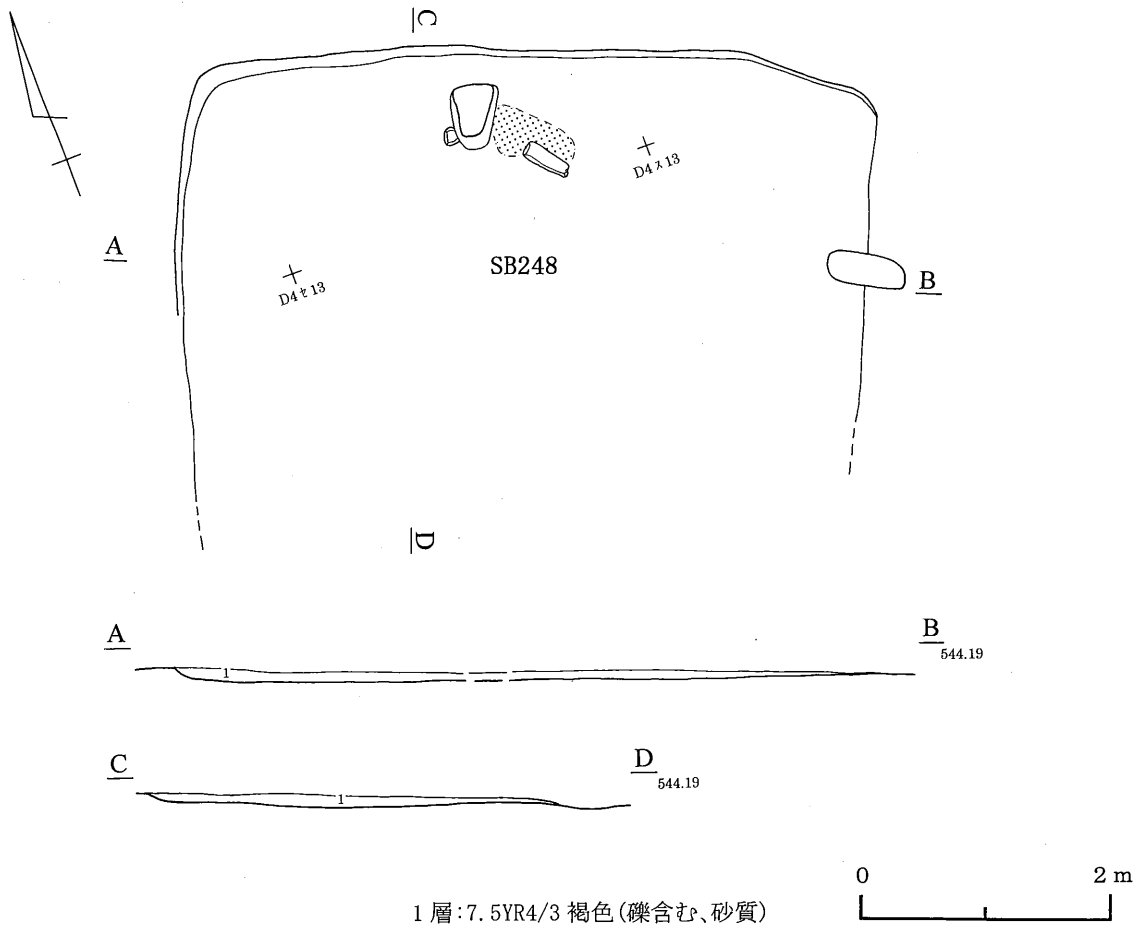

第14図 248号住居跡

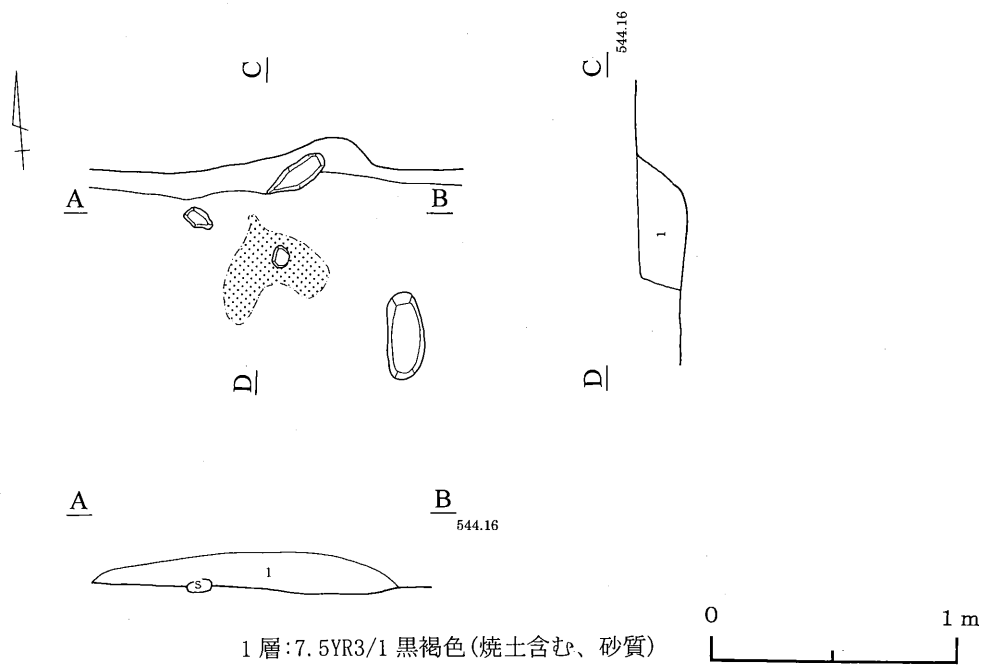
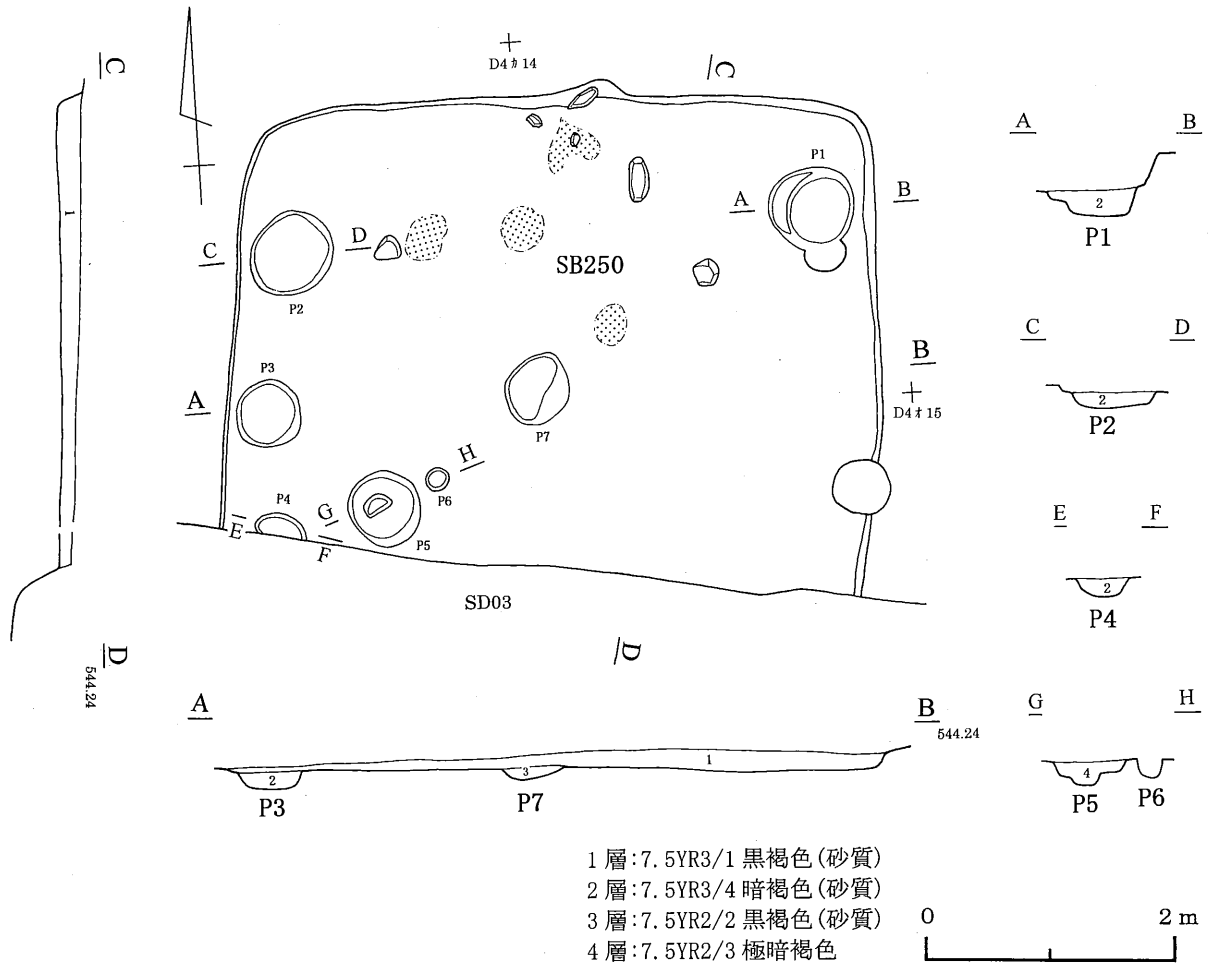

第15図 250号住居跡

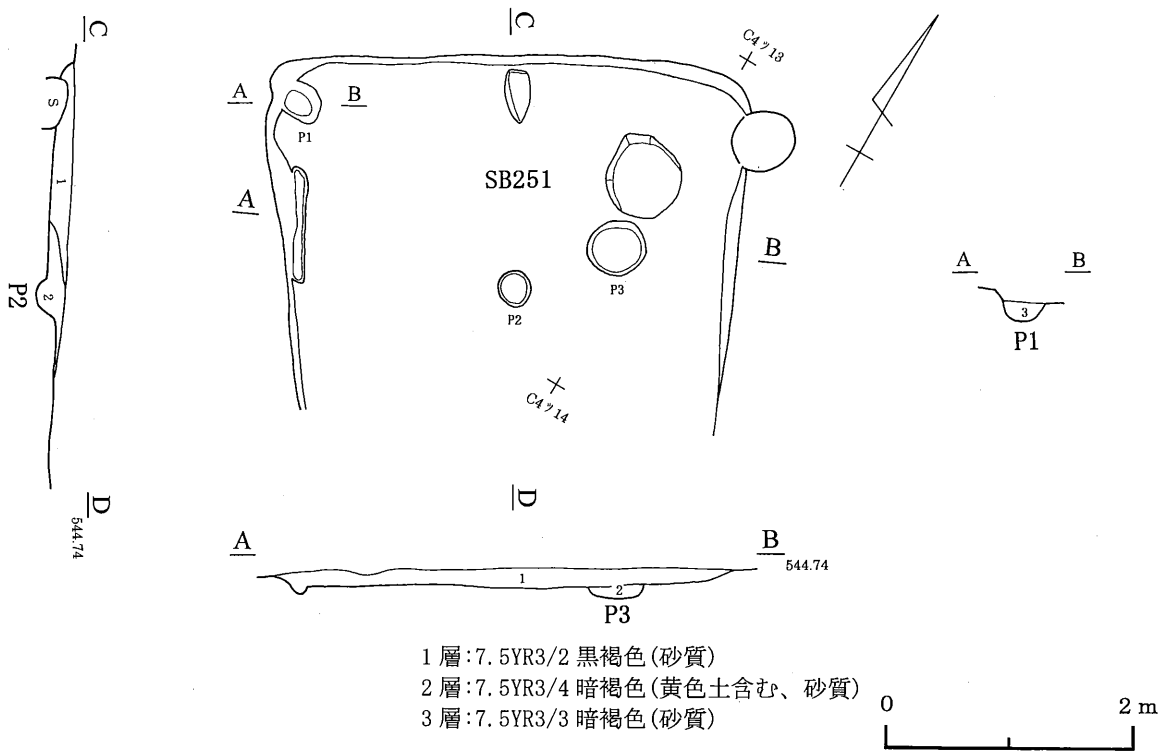

第16図 251号住居跡

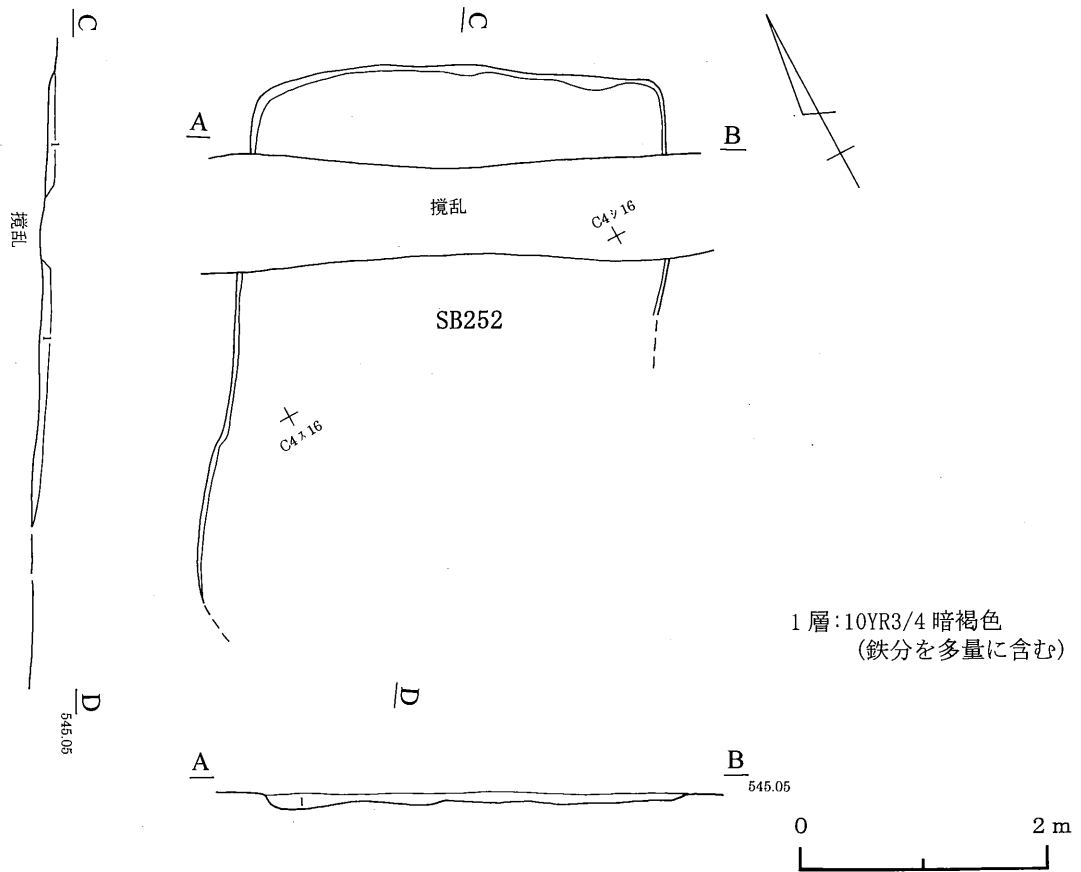

第17図 252号住居跡

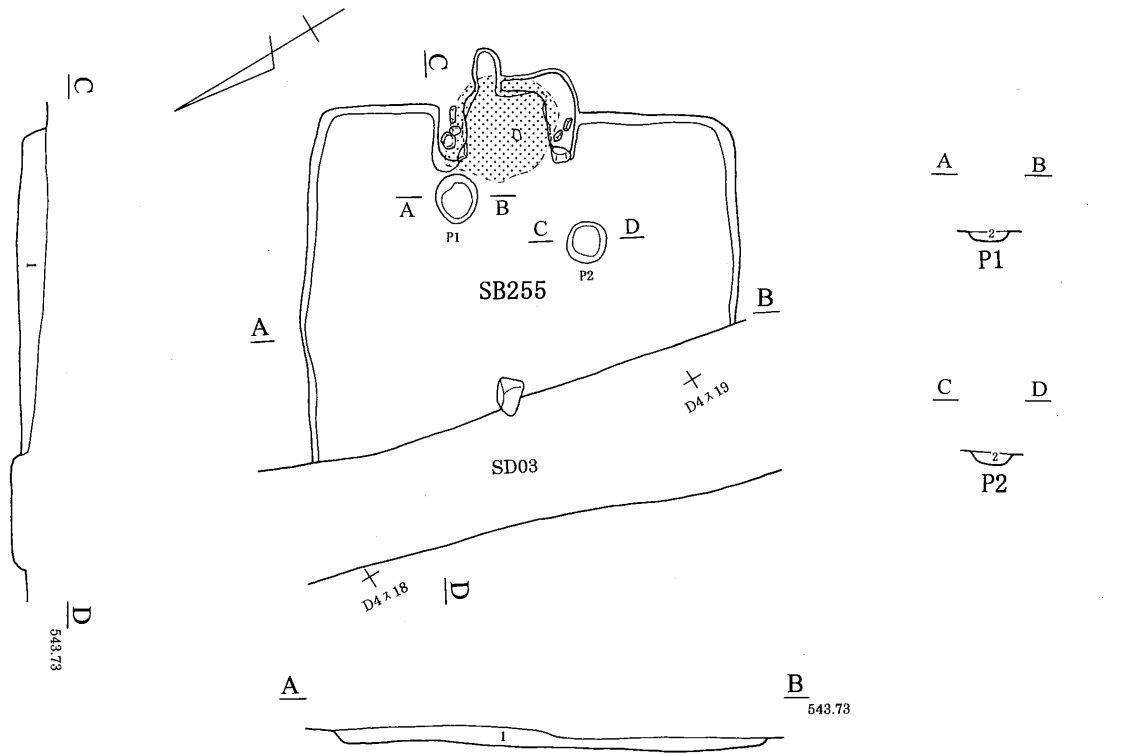

1層:7.5YR2/3 極暗褐色(砂質)
 2層:7.5YR2/3 極暗褐色(7.5YR4/4 褐色土含む)

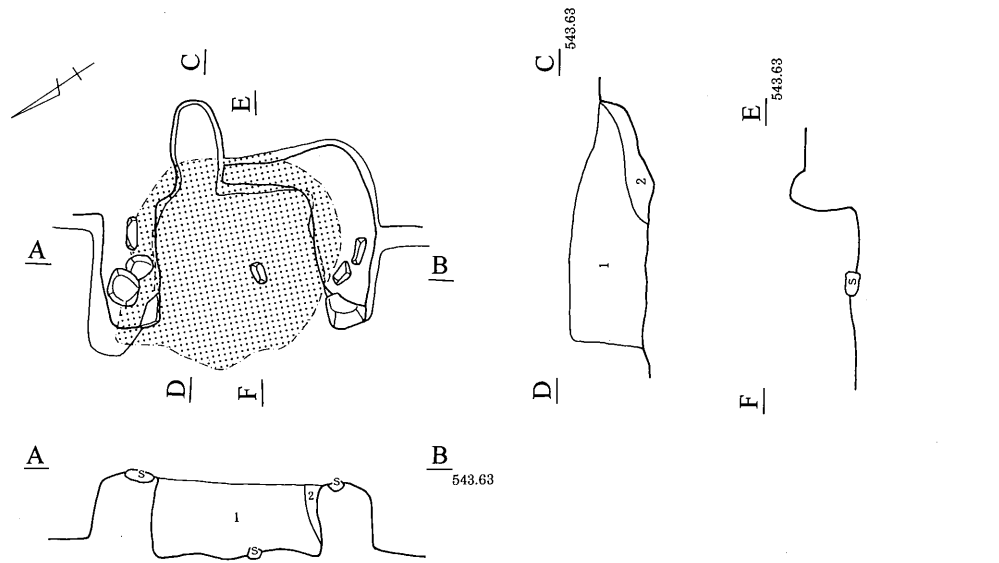
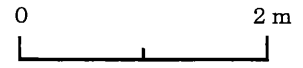

1層:7.5YR2/3 極暗褐色(砂質)
 2層:7.5YR2/3 極暗褐色(焼土含む)

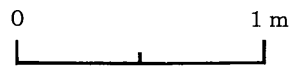

第18図 255号住居跡

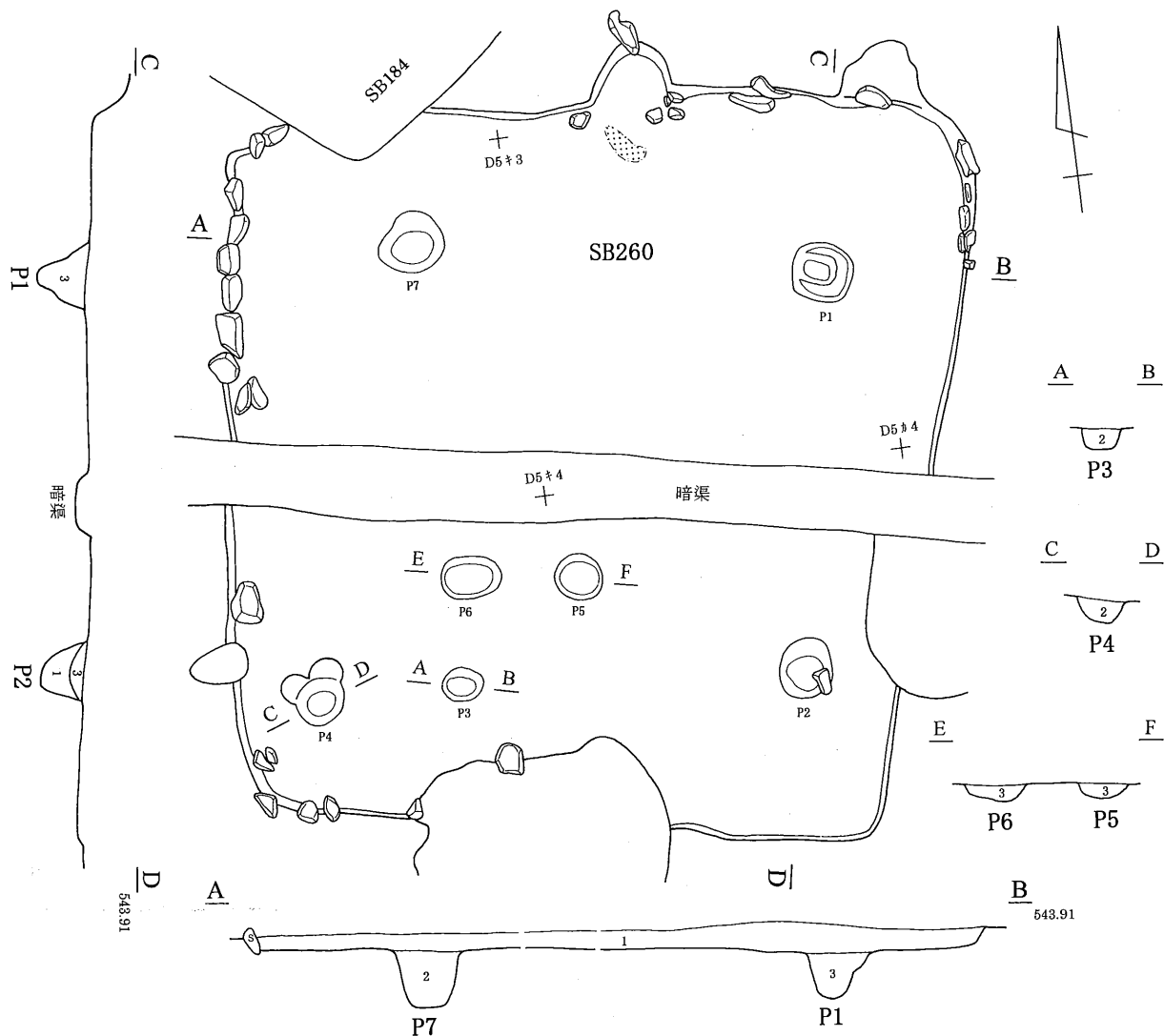

1層: 7.5YR3/2 黒褐色(砂質)
 2層: 7.5YR3/3 暗褐色(炭化物含む)
 3層: 7.5YR3/2 黒褐色(7.5YR4/6 褐色土含む、砂質)

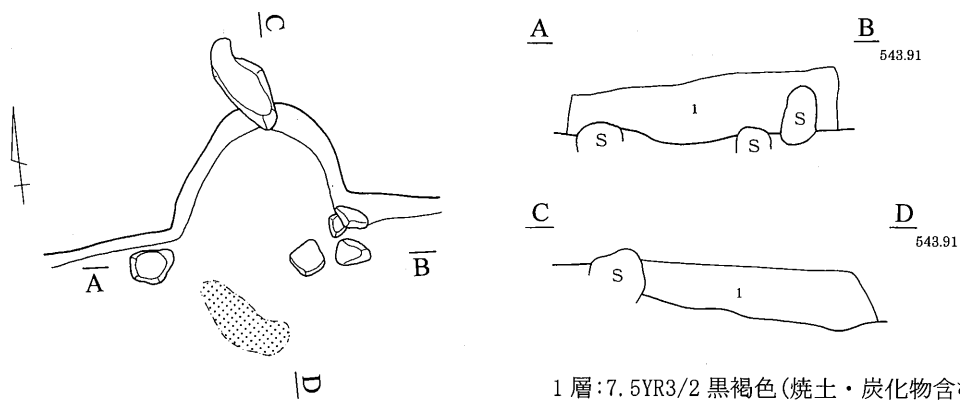
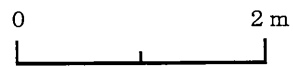

1層: 7.5YR3/2 黒褐色(焼土・炭化物含む)



第19図 260号住居跡

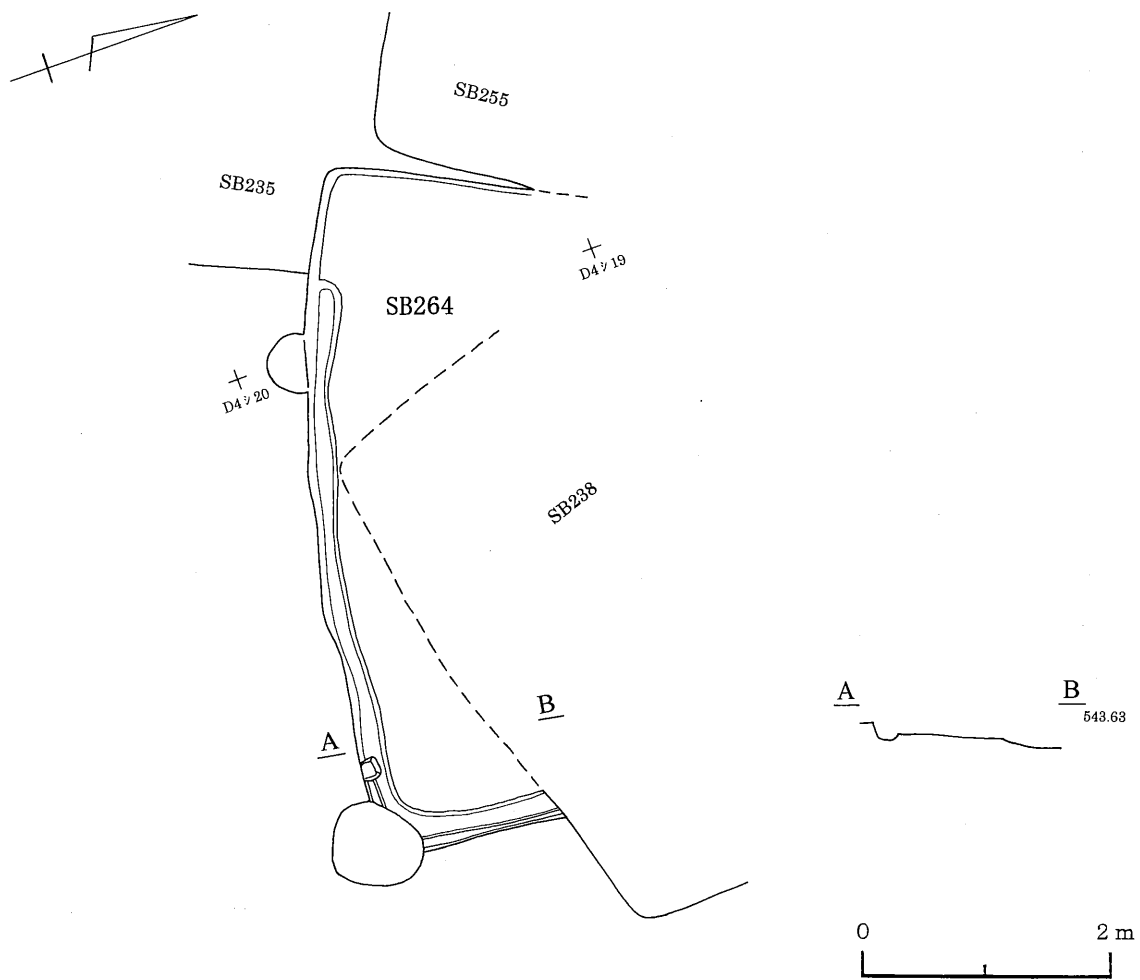

第20図 264号住居跡

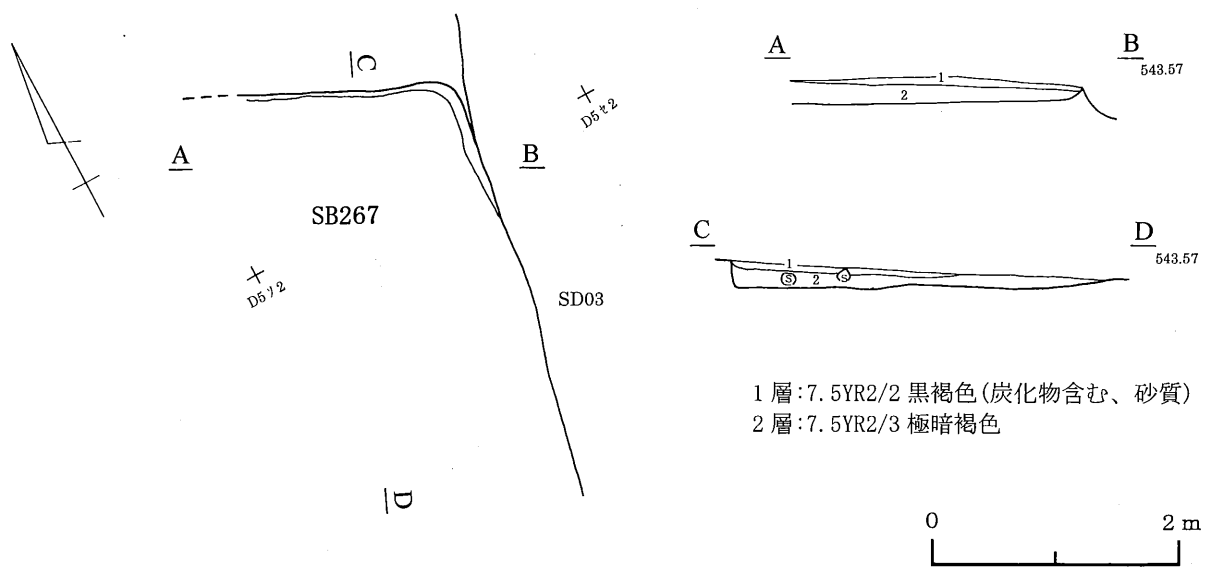

第21図 267号住居跡

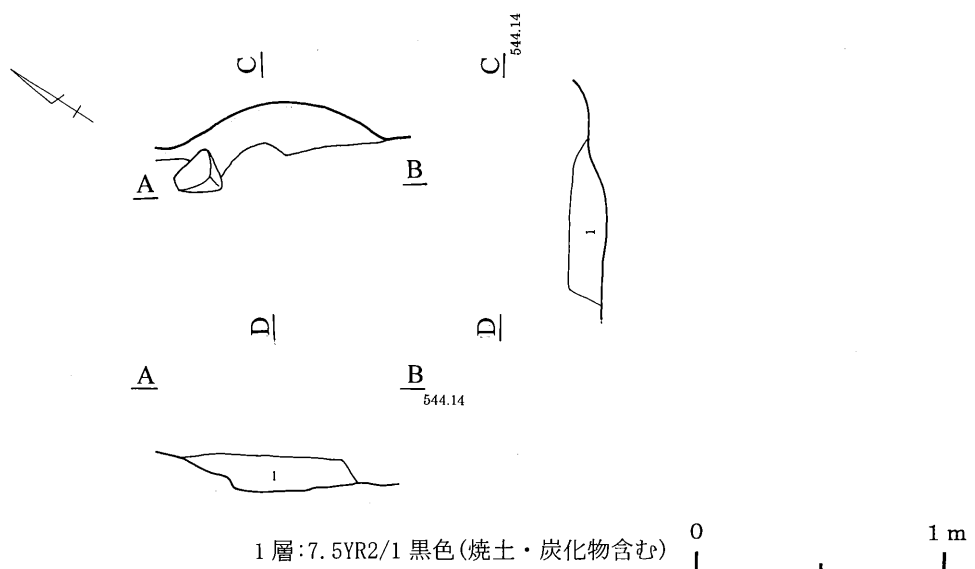
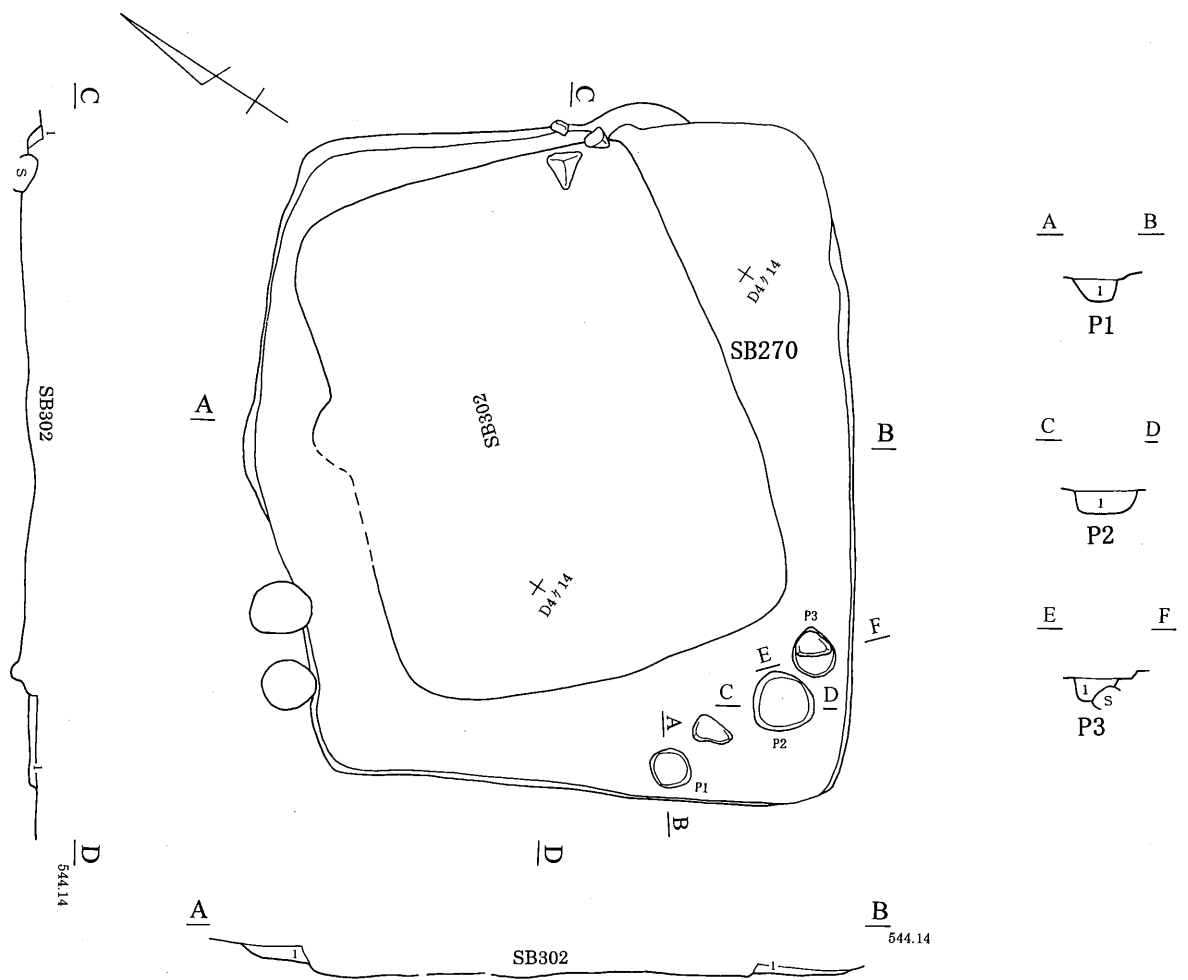

第22図 270号住居跡

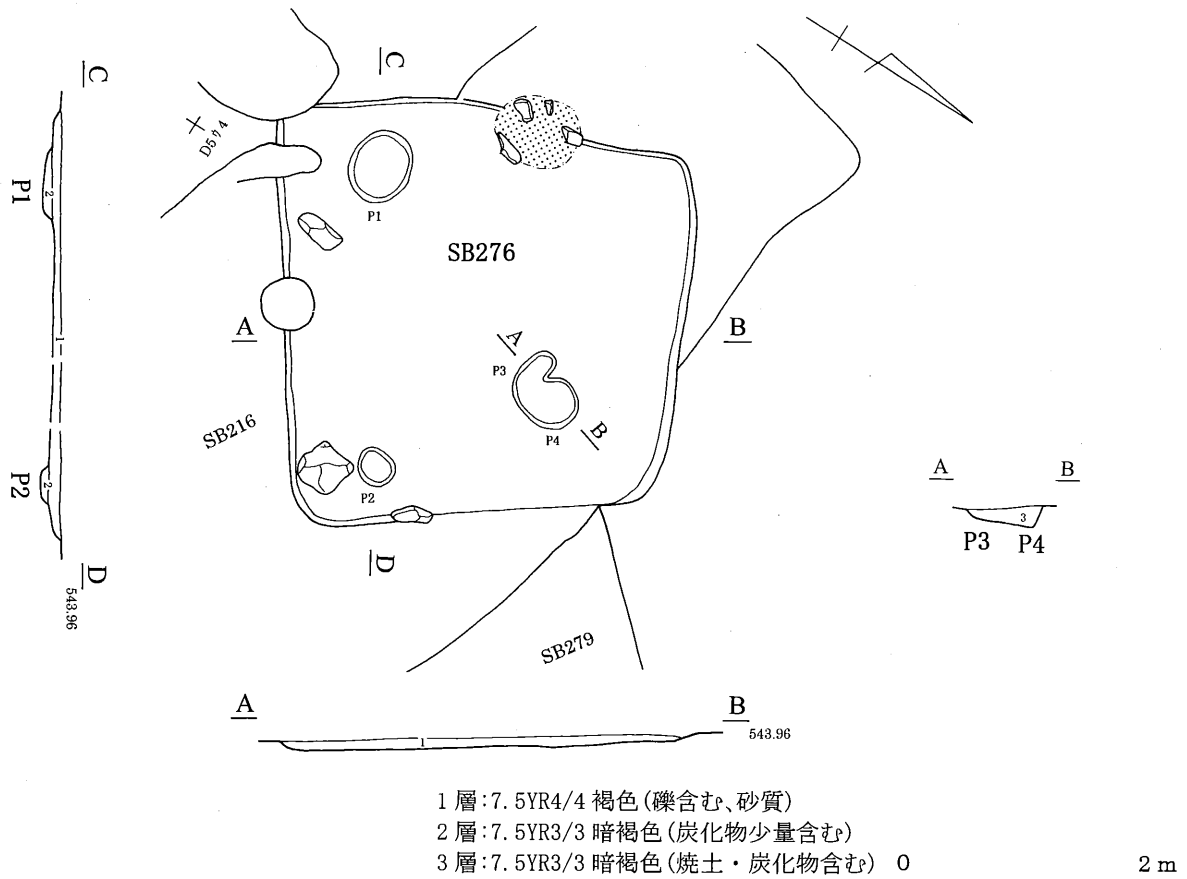

第23図 276号住居跡

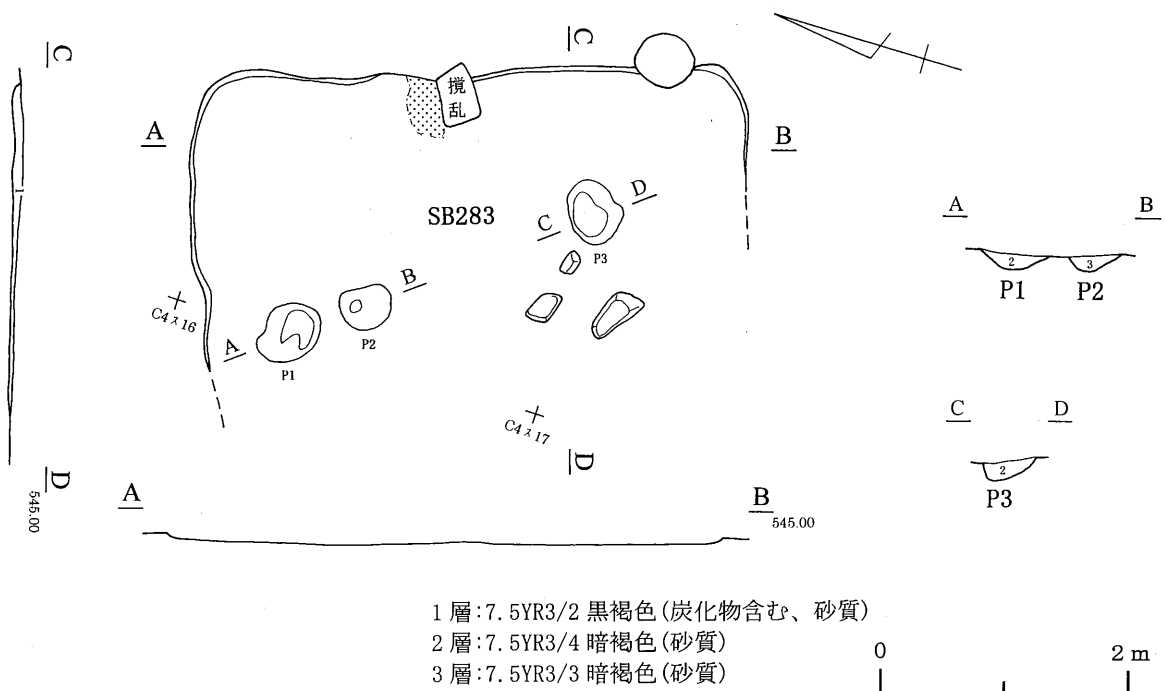

第24図 283号住居跡

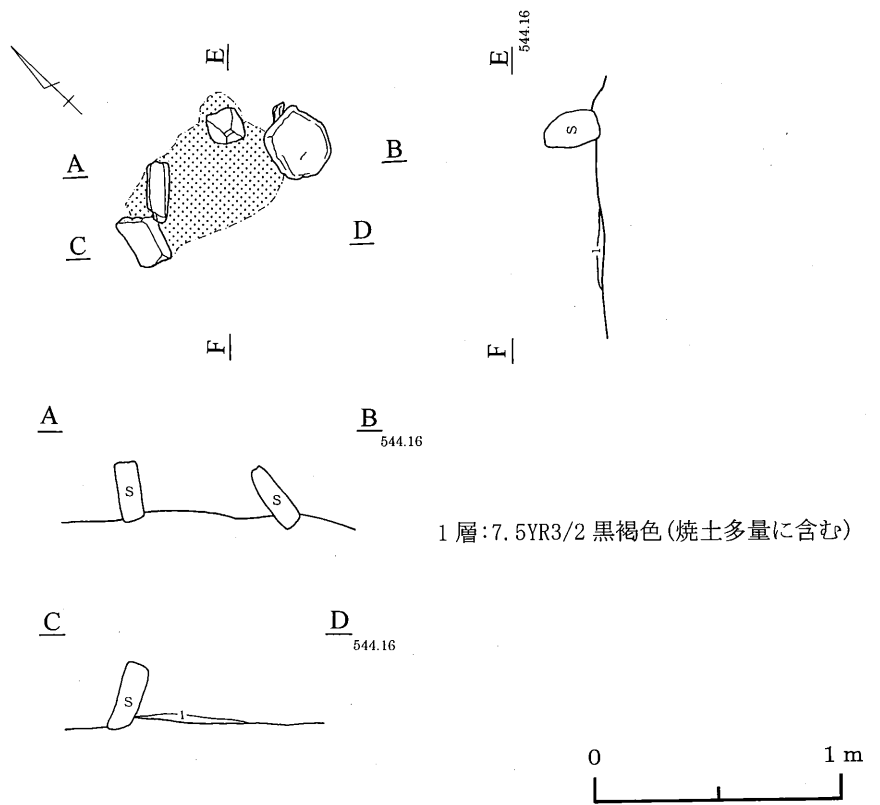
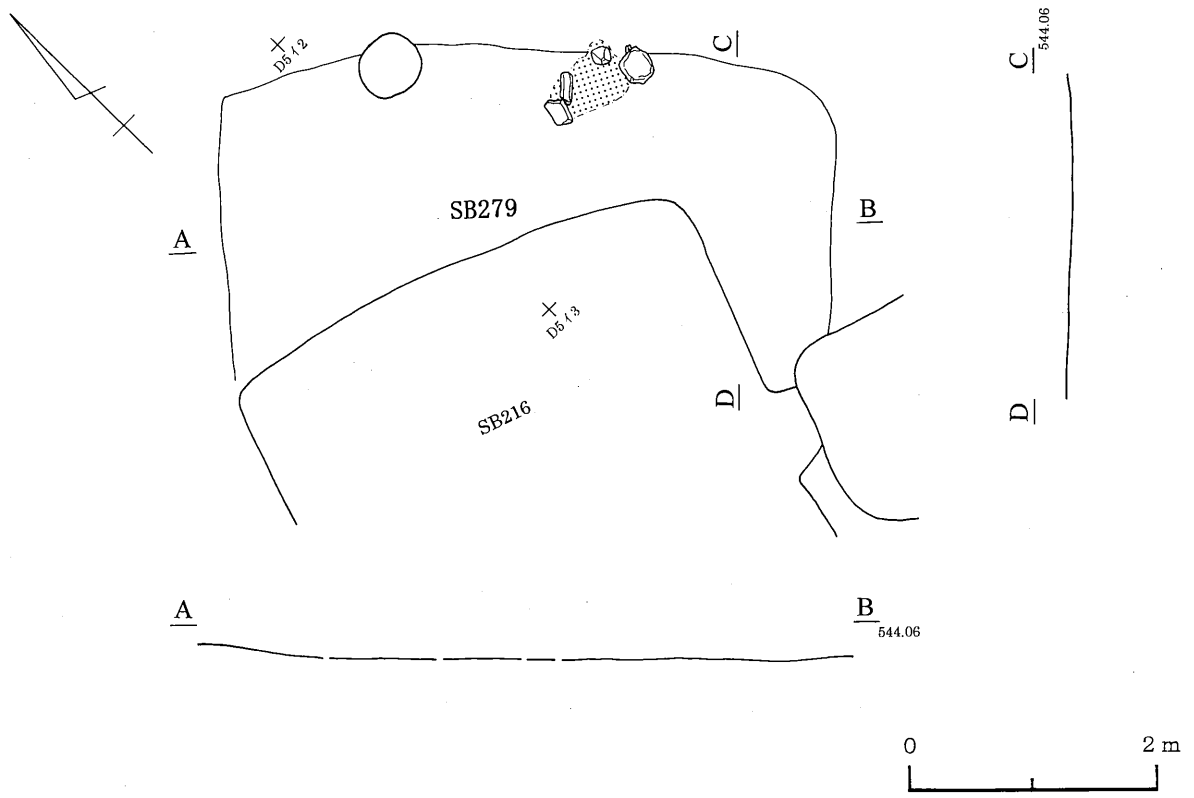

第25図 279号住居跡

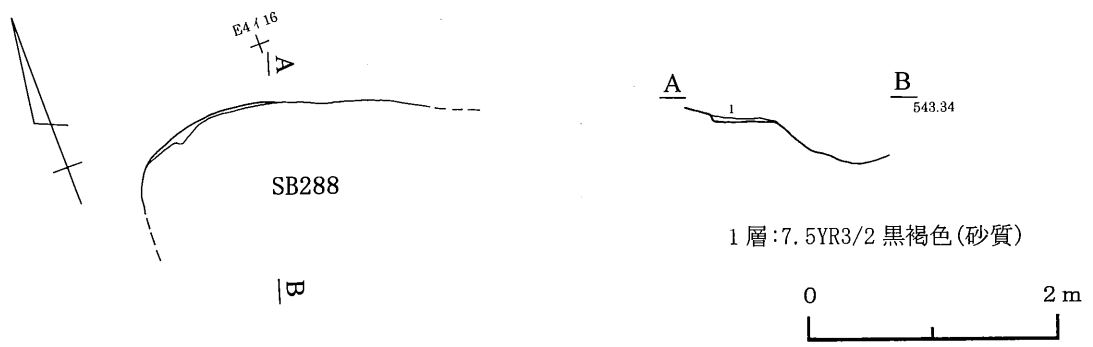

第26図 288号住居跡

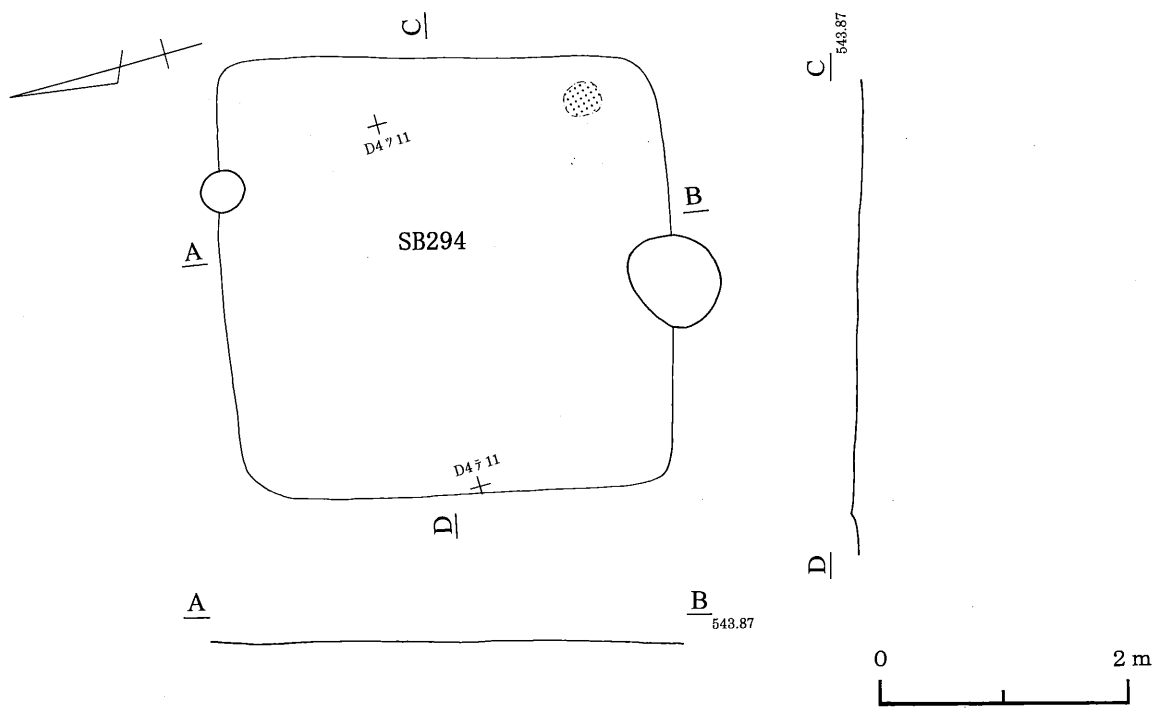

第27図 294号住居跡

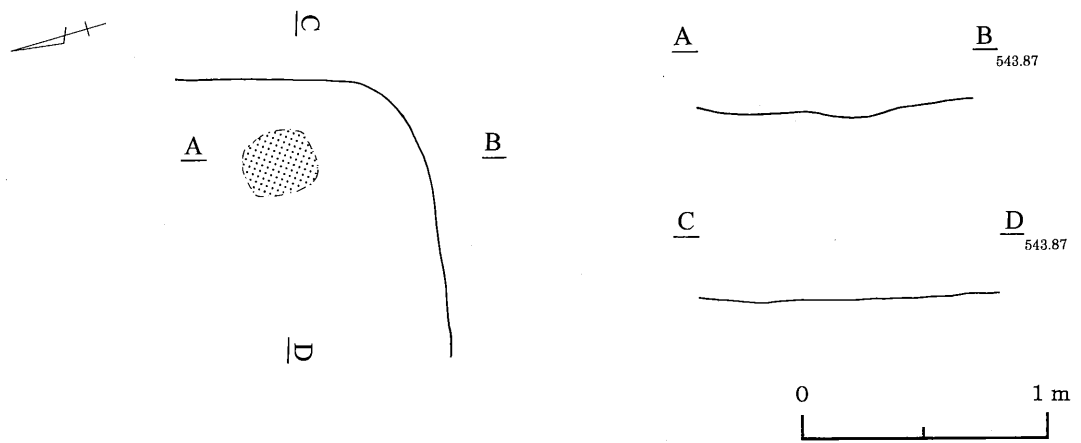

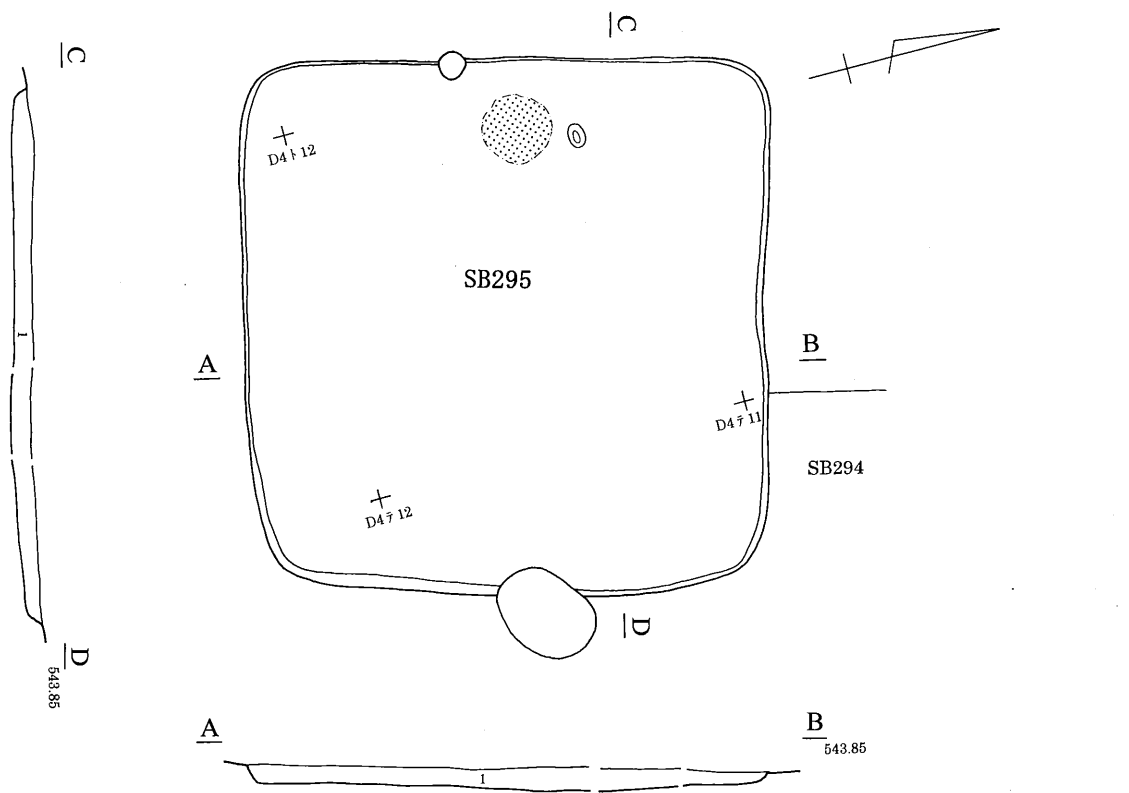

1層:7.5YR4/3 褐色(礫含む、砂質)

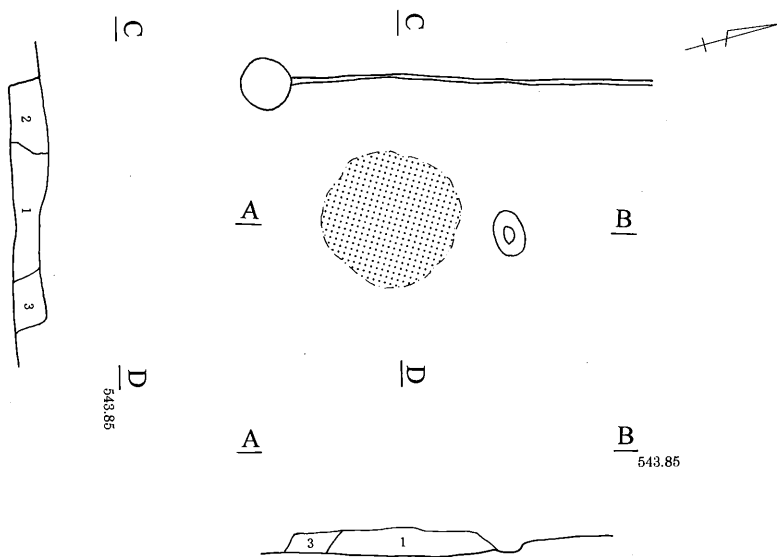
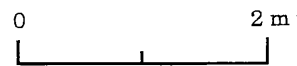

1層:7.5YR5/4 にぶい褐色(焼土含む)
 2層:7.5YR4/3 褐色(焼土含む、砂質)
 3層:7.5YR3/2 黒褐色(焼土含む、砂質)



第28図 295号住居跡

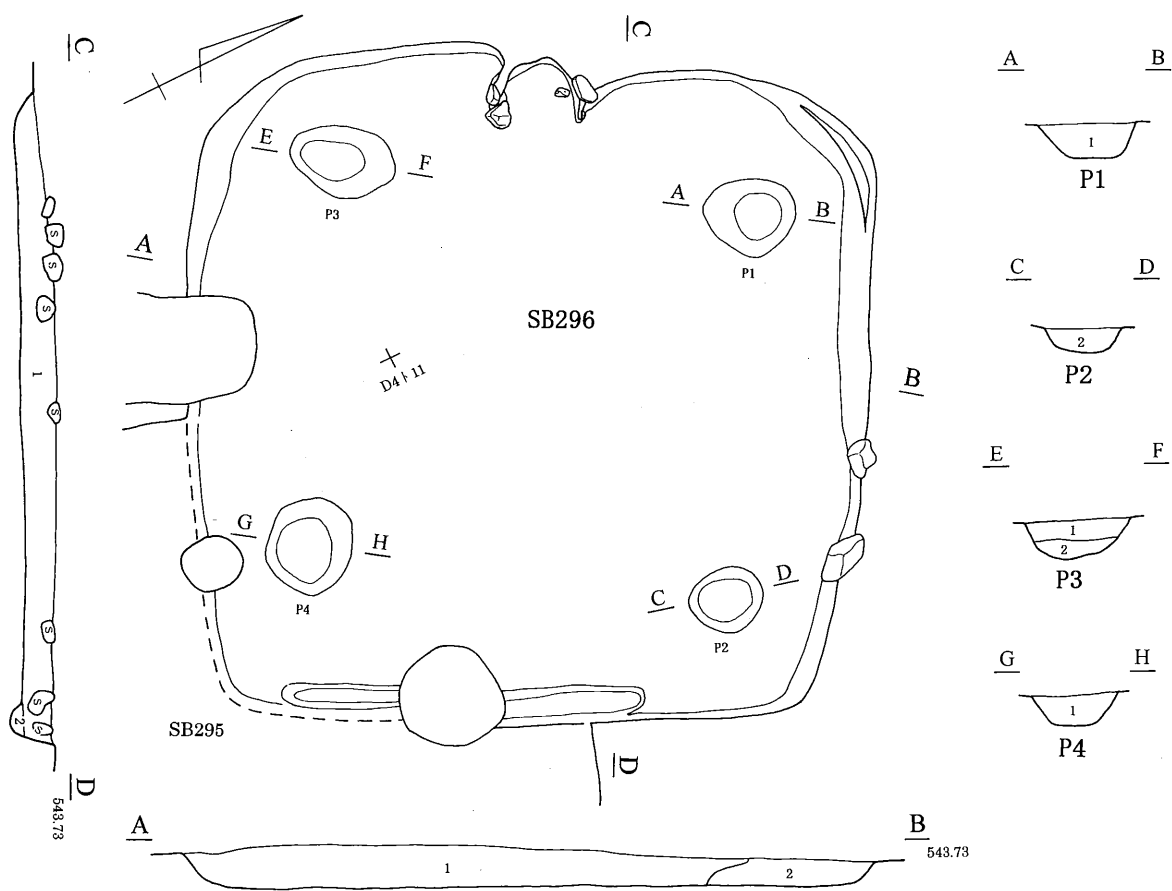

1層: 7.5YR3/2 黒褐色 (7.5YR4/6 褐色土・礫含む、砂質)
 2層: 7.5YR4/4 褐色 (7.5YR5/6 明褐色土・礫含む、砂質)

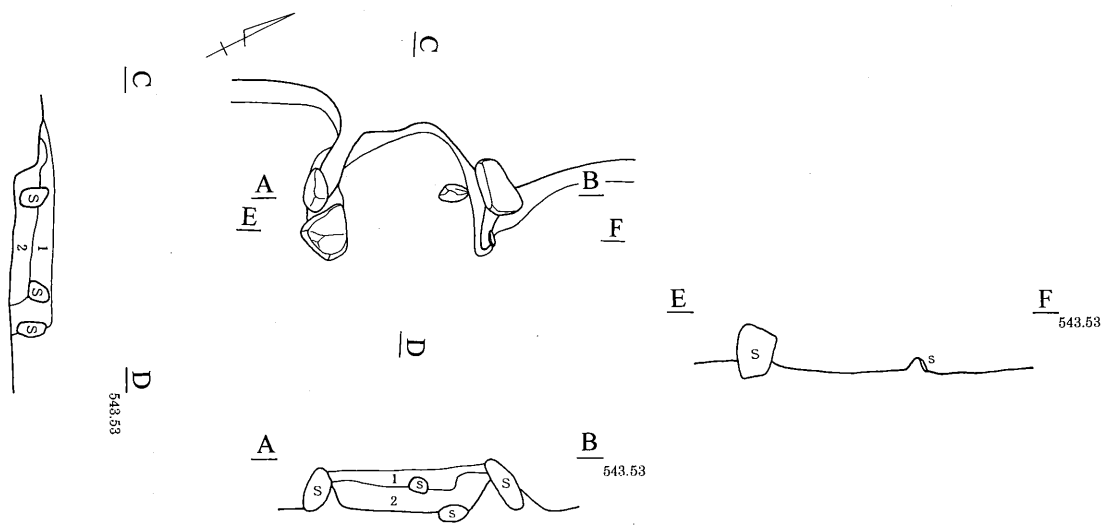

1層: 7.5YR3/2 黒褐色 (砂質)
 2層: 7.5YR4/3 褐色 (焼土多量に含む、粘性をもつ)

第29図 296号住居跡

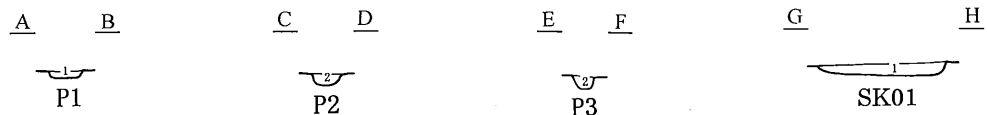
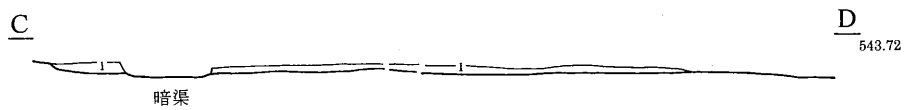
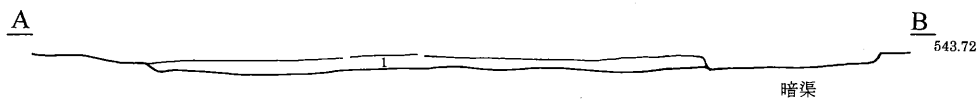
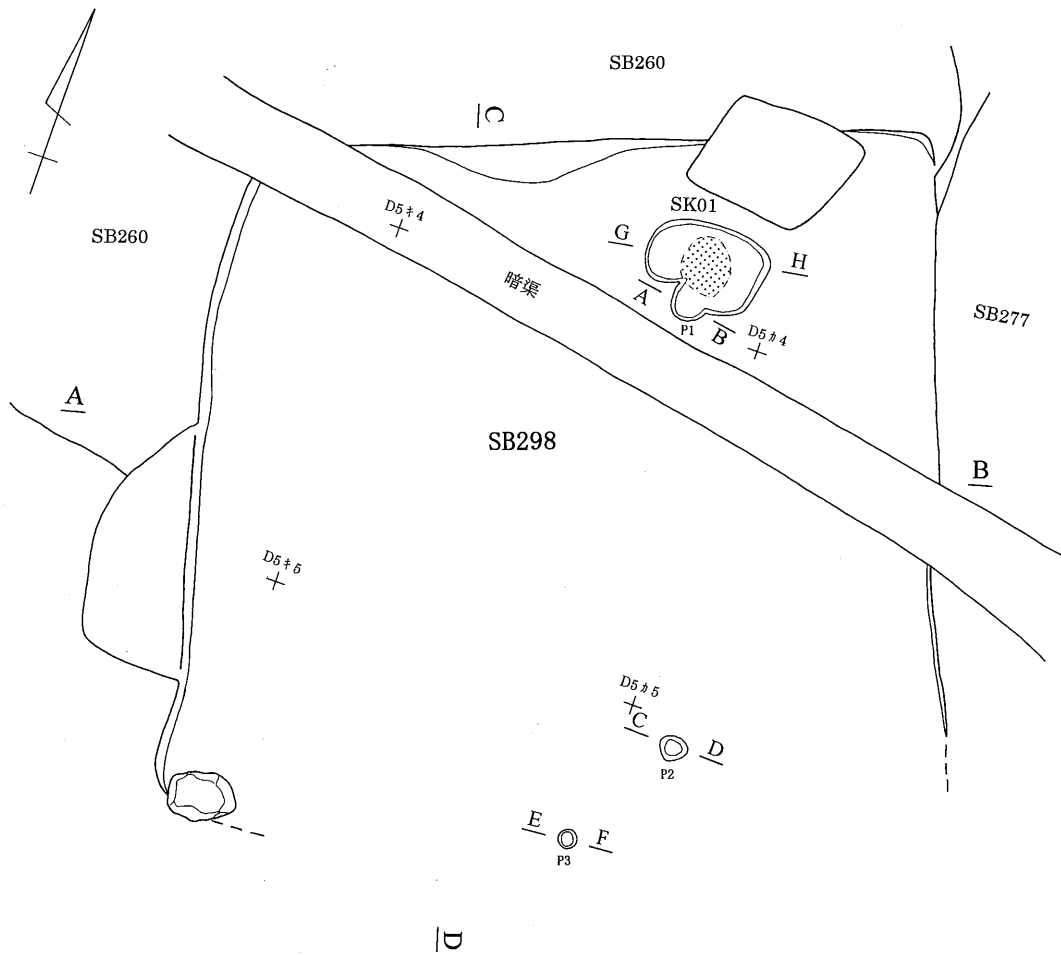

1層: 7.5YR4/4 褐色(砂質)
 2層: 7.5YR3/4 暗褐色(砂質)

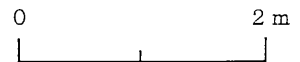

第30図 298号住居跡

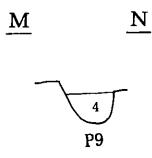
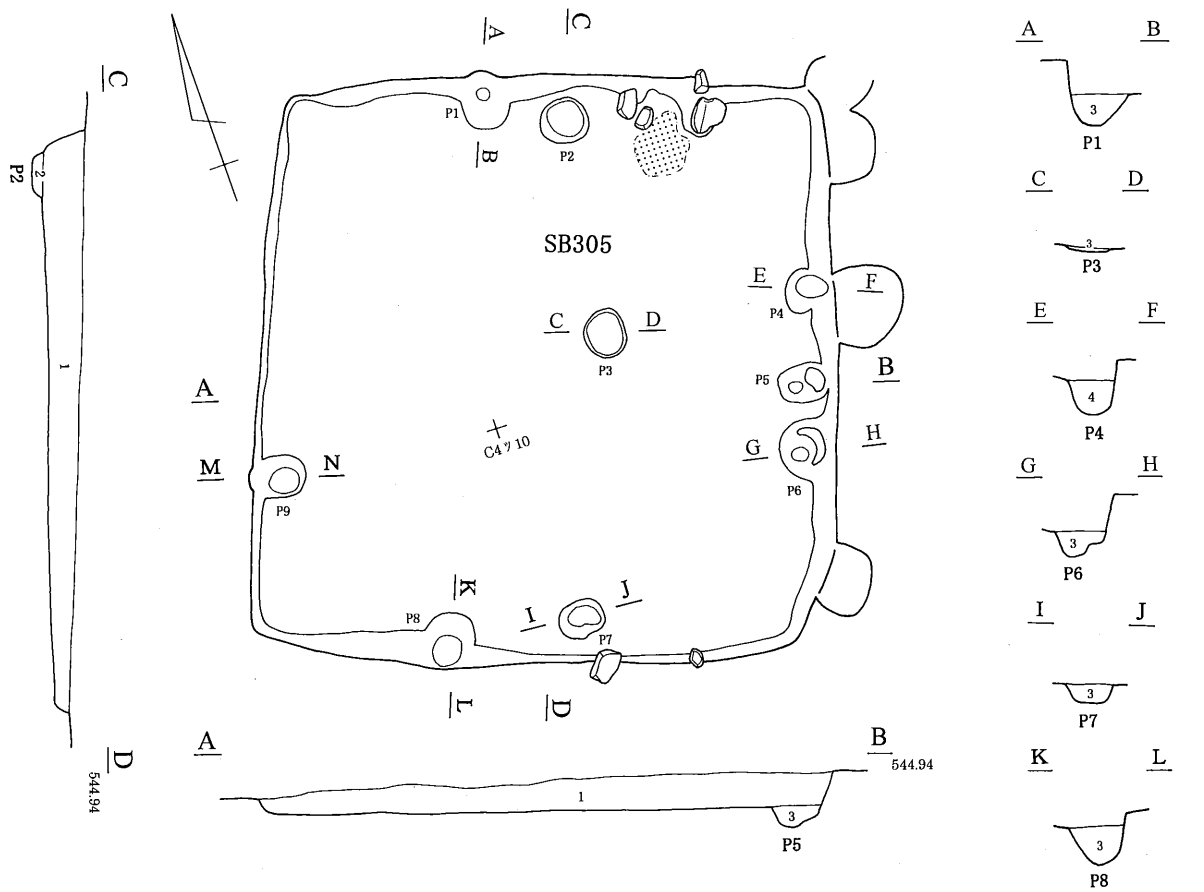

- 1層:7.5YR3/4 暗褐色 (7.5YR4/4 褐色土・礫・炭化物含む、砂質)
- 2層:7.5YR3/4 暗褐色 (炭化物多量に含む)
- 3層:7.5YR4/3 褐色
- 4層:7.5YR3/4 暗褐色 (黄色土含む)

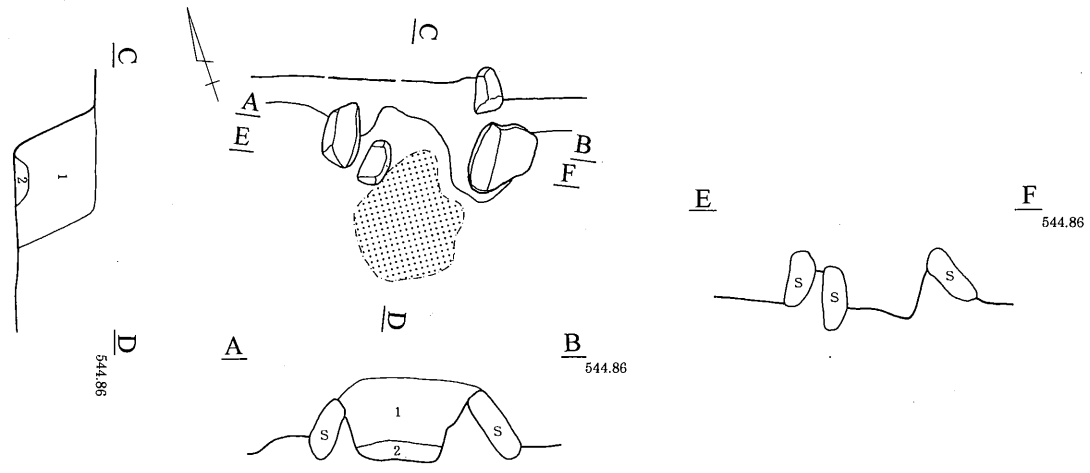
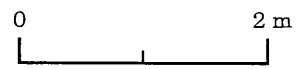

- 1層:10YR3/4 暗褐色 (10YR5/6 黄褐色土・焼土・炭化物含む、粘性をもつ)
- 2層:10YR3/4 暗褐色 (10YR4/4 褐色土・焼土・骨片・炭化物含む、粘性をもつ)



第31図 305号住居跡

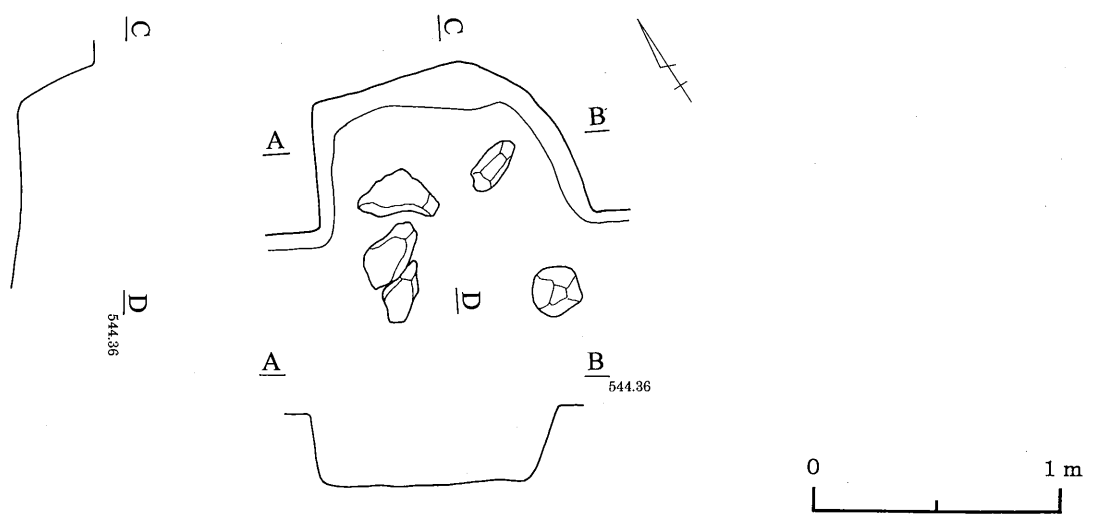
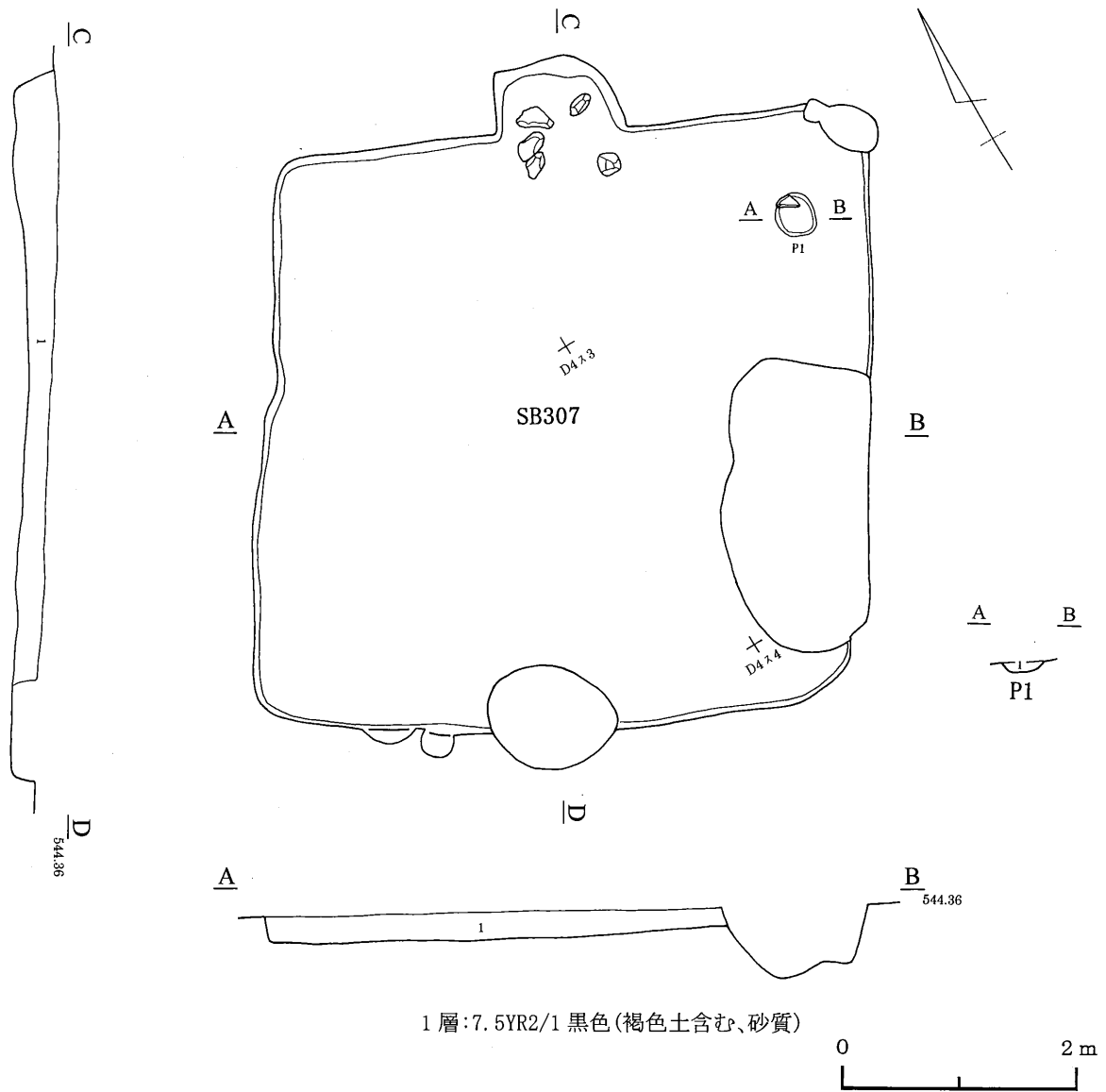

第32図 307号住居跡

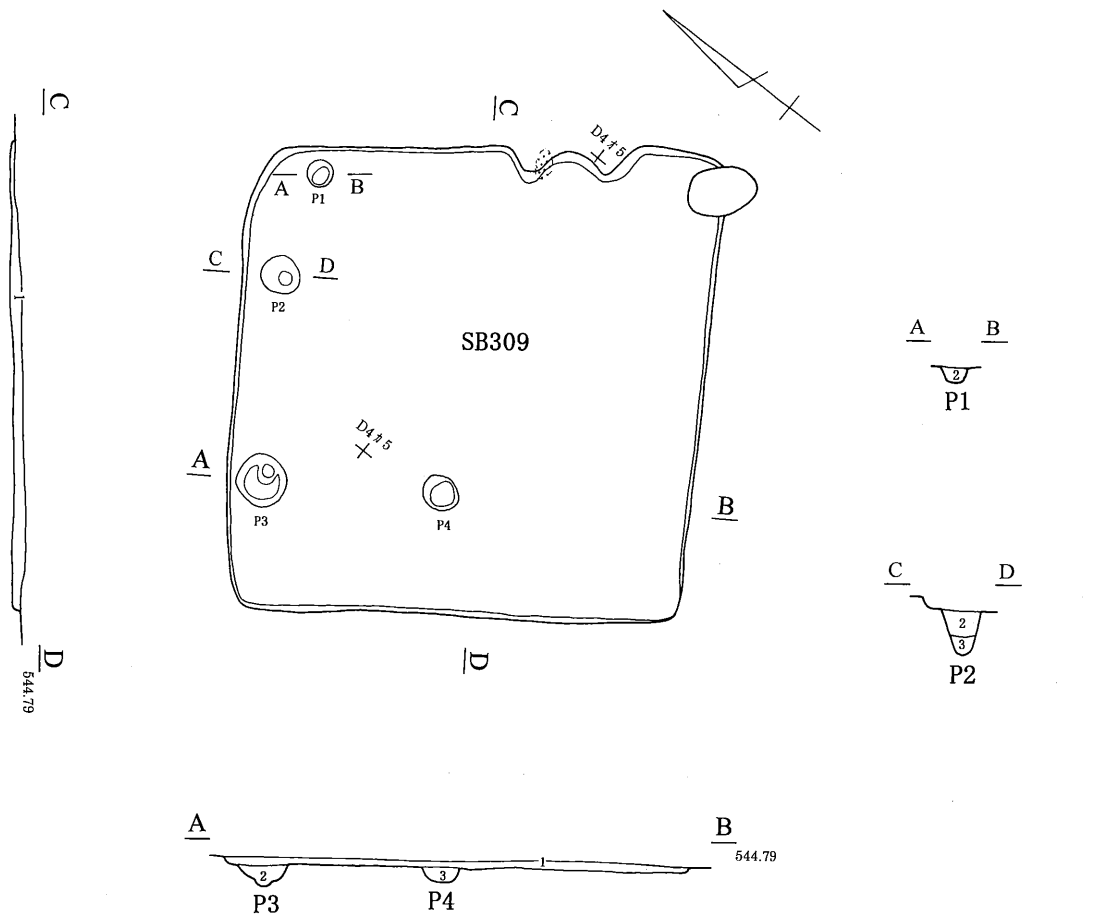

1層: 7.5YR2/1 黒色 (炭化物含む)
 2層: 7.5YR2/1 黒色
 3層: 7.5YR2/2 黒褐色 (砂質)

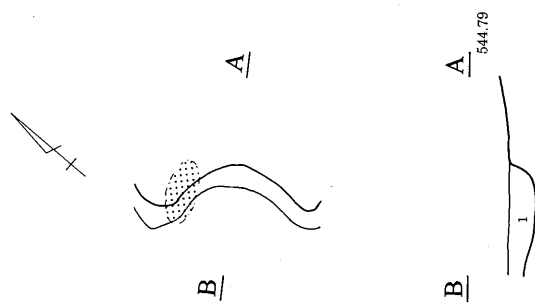
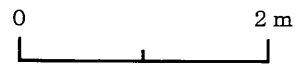

1層: 7.5YR2/1 黒色
 (焼土・炭化物含む、砂質)



第33図 309号住居跡

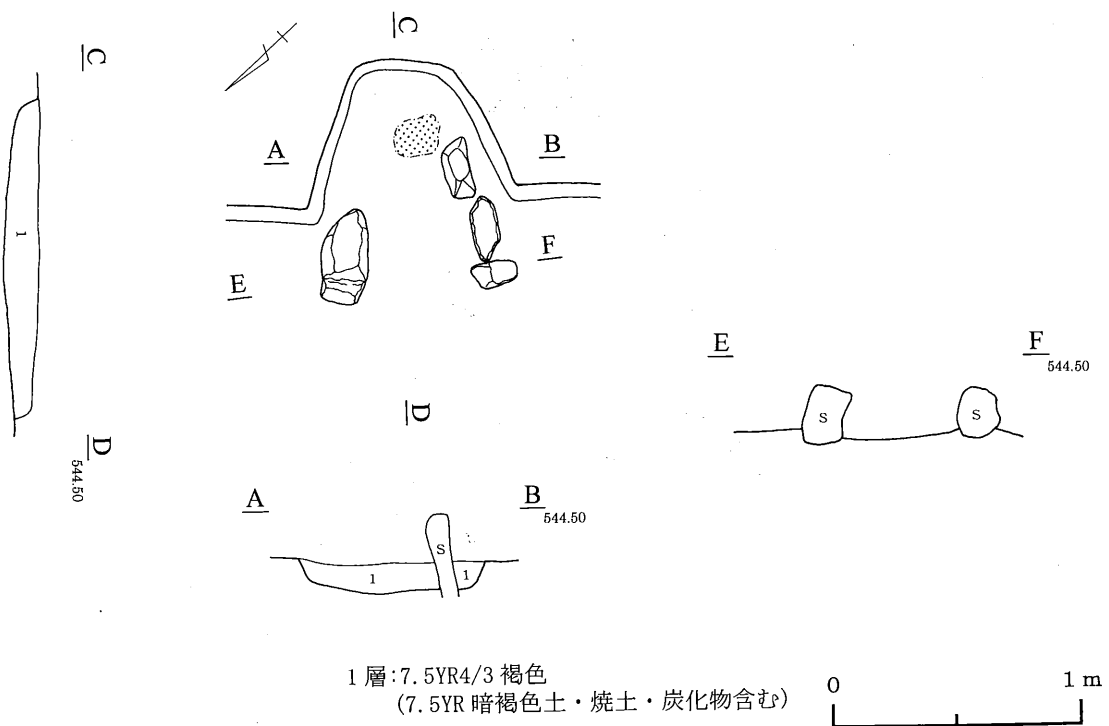
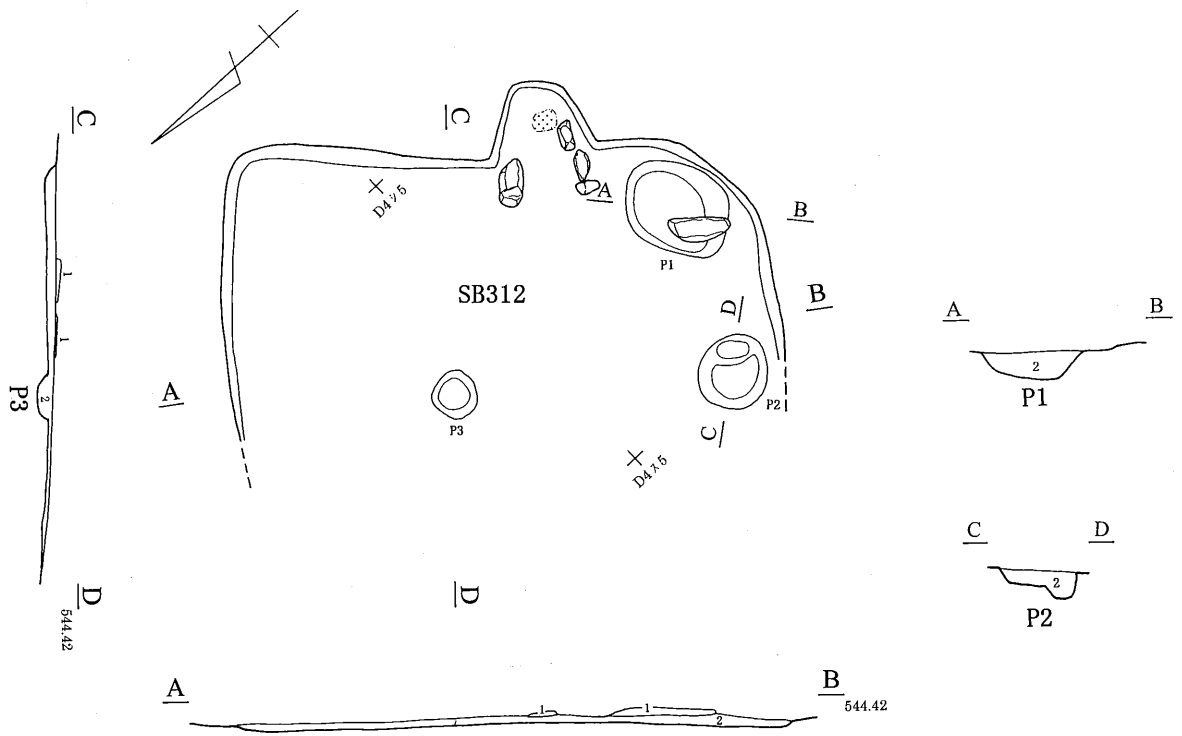

第34図 312号住居跡

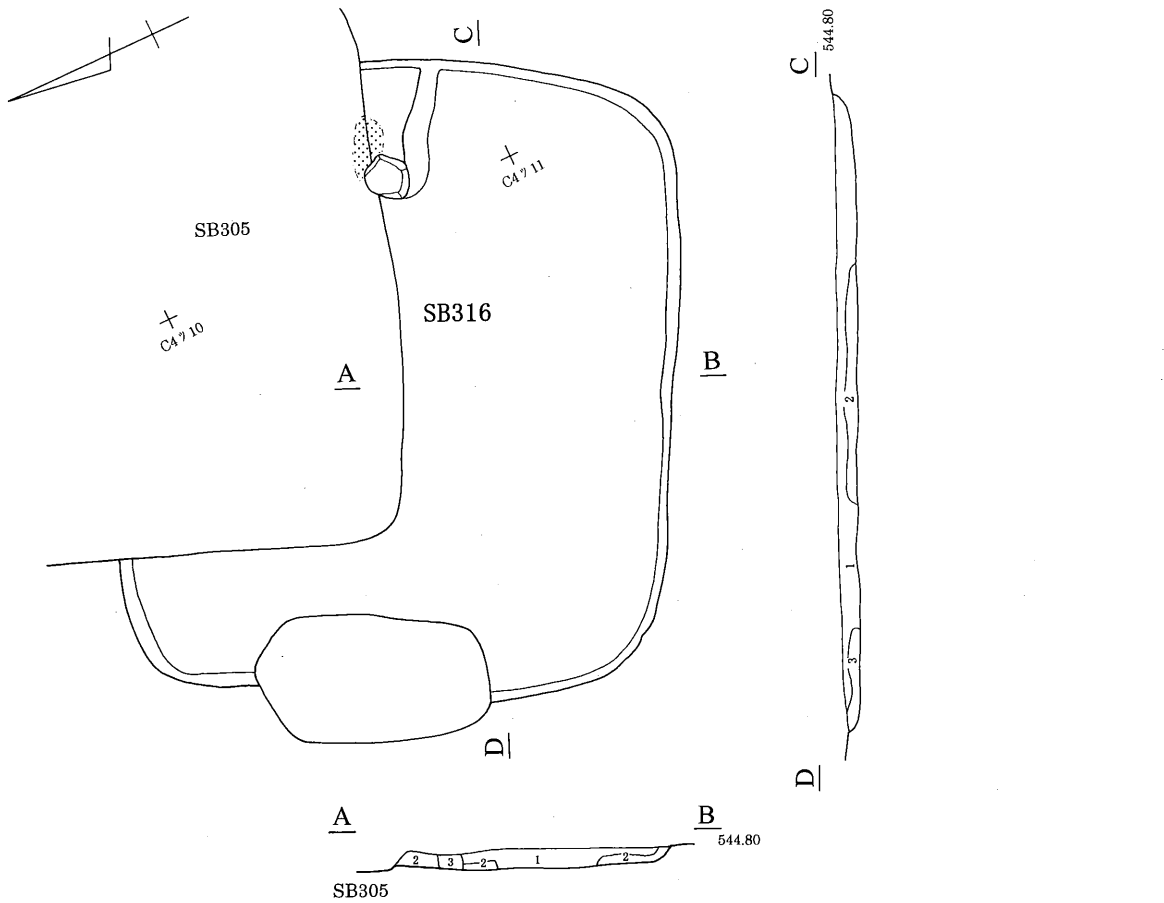

- 1層:7.5YR3/4 暗褐色(砂質)
- 2層:7.5YR4/3 褐色(砂質)
- 3層:7.5YR3/2 黒褐色(砂質)

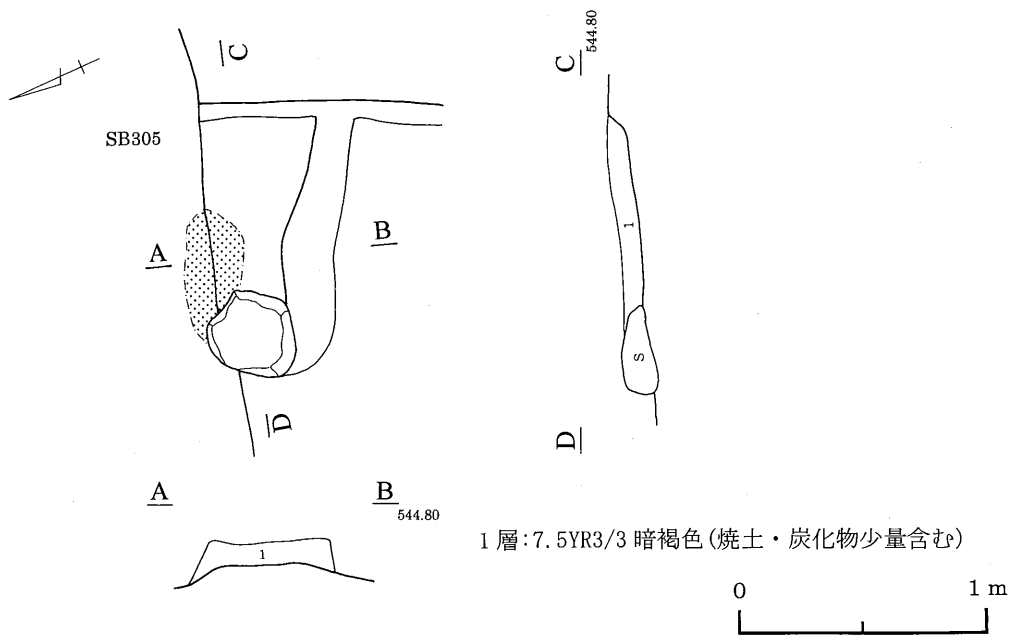

第35図 316号住居跡

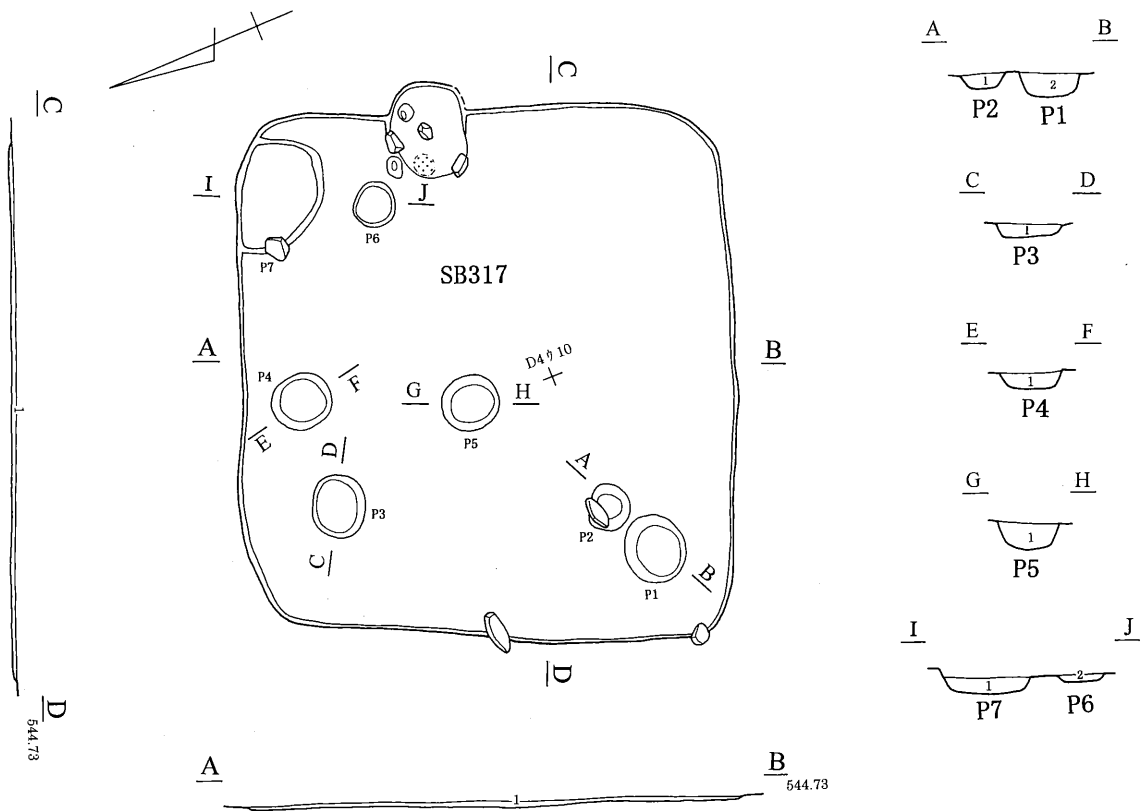

1層:7.5YR2/2 黒褐色(炭化物含む)
 2層:7.5YR2/1 黒色(焼土・炭化物少量含む)

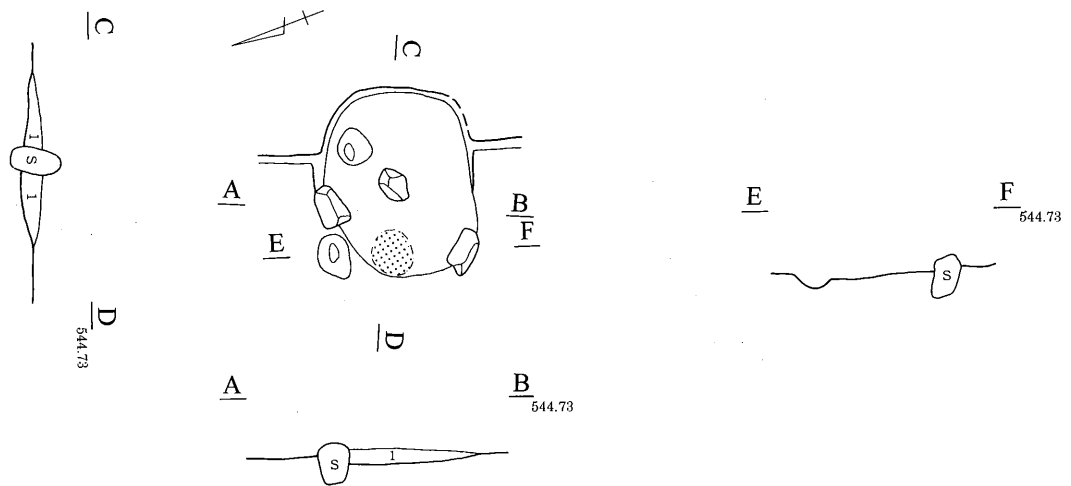

1層:7.5YR2/2 黒色
 (焼土・炭化物少量含む)



第36図 317号住居跡

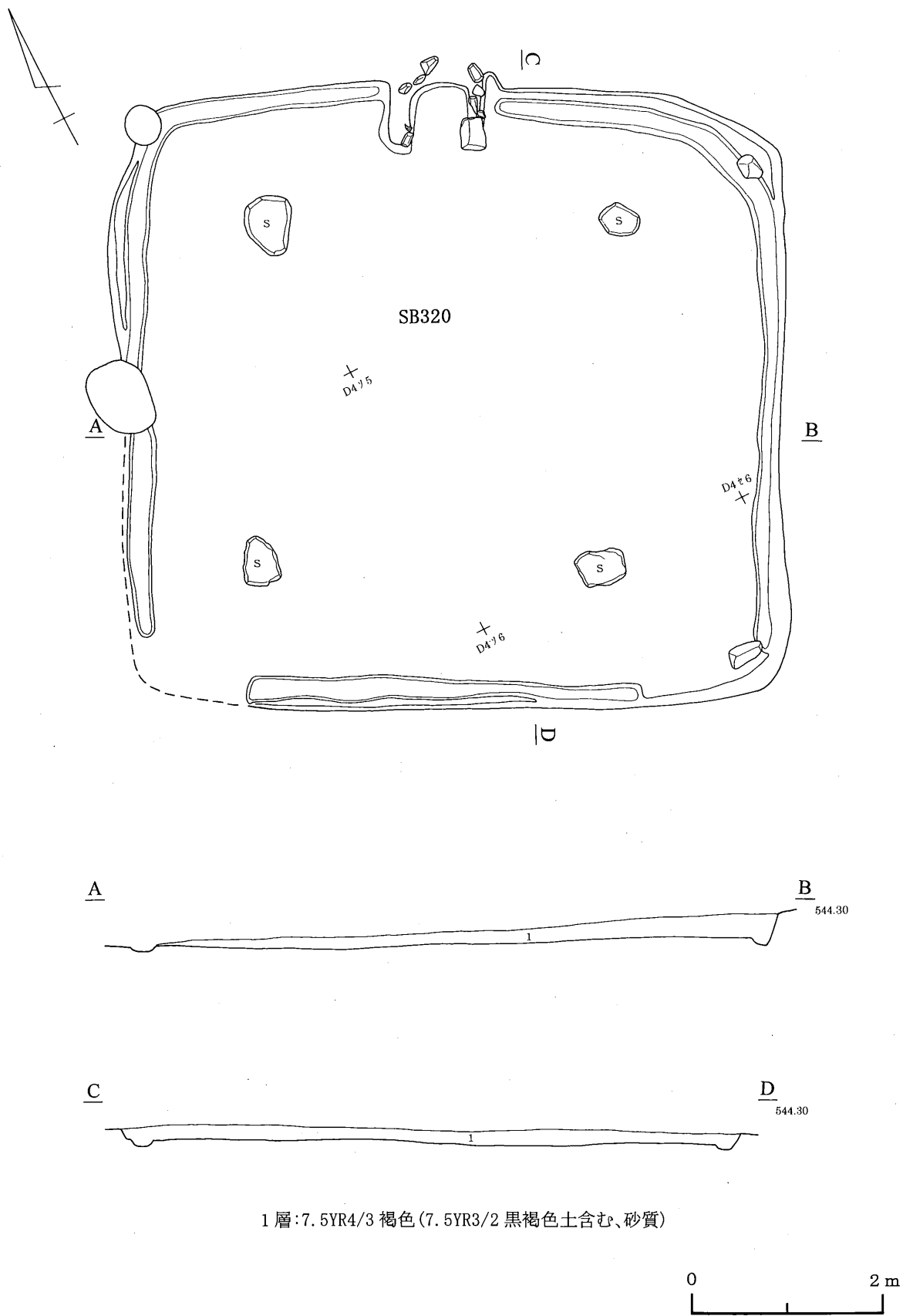

第37図 320号住居跡①

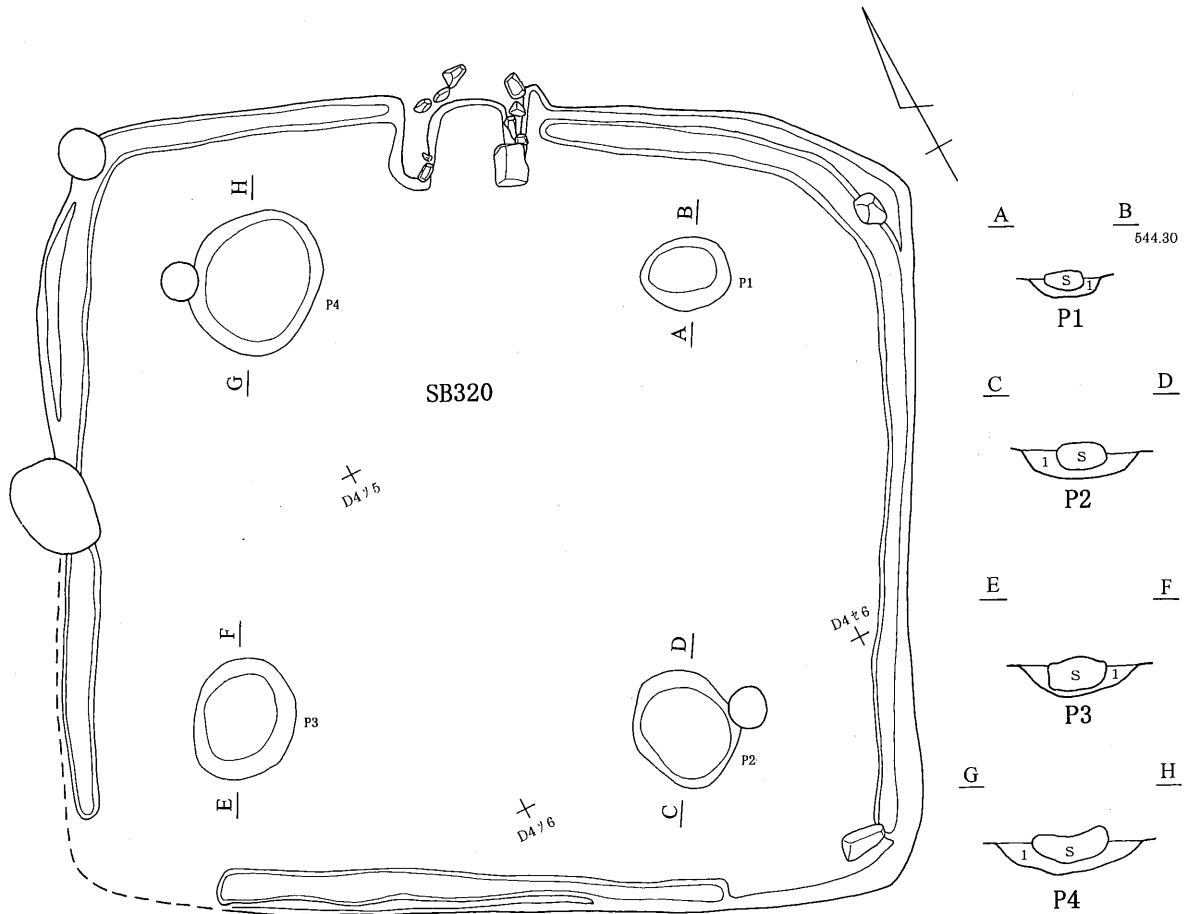

1層:7.5YR2/2 黒褐色(褐色土少量含む)

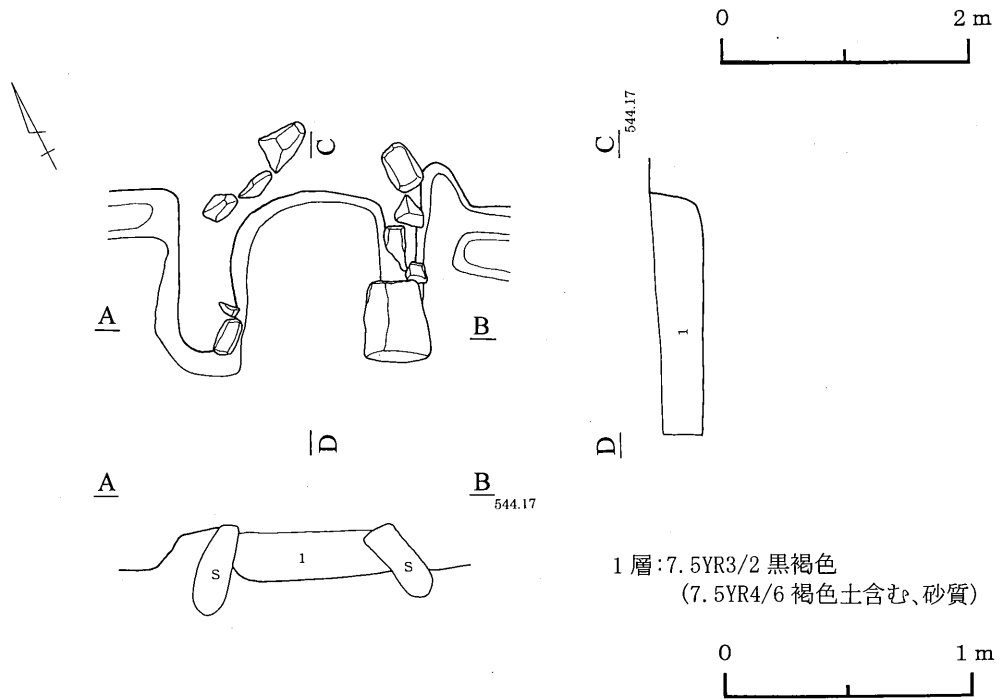

1層:7.5YR3/2 黒褐色
(7.5YR4/6 褐色土含む、砂質)

第38図 320号住居跡② (カマド)

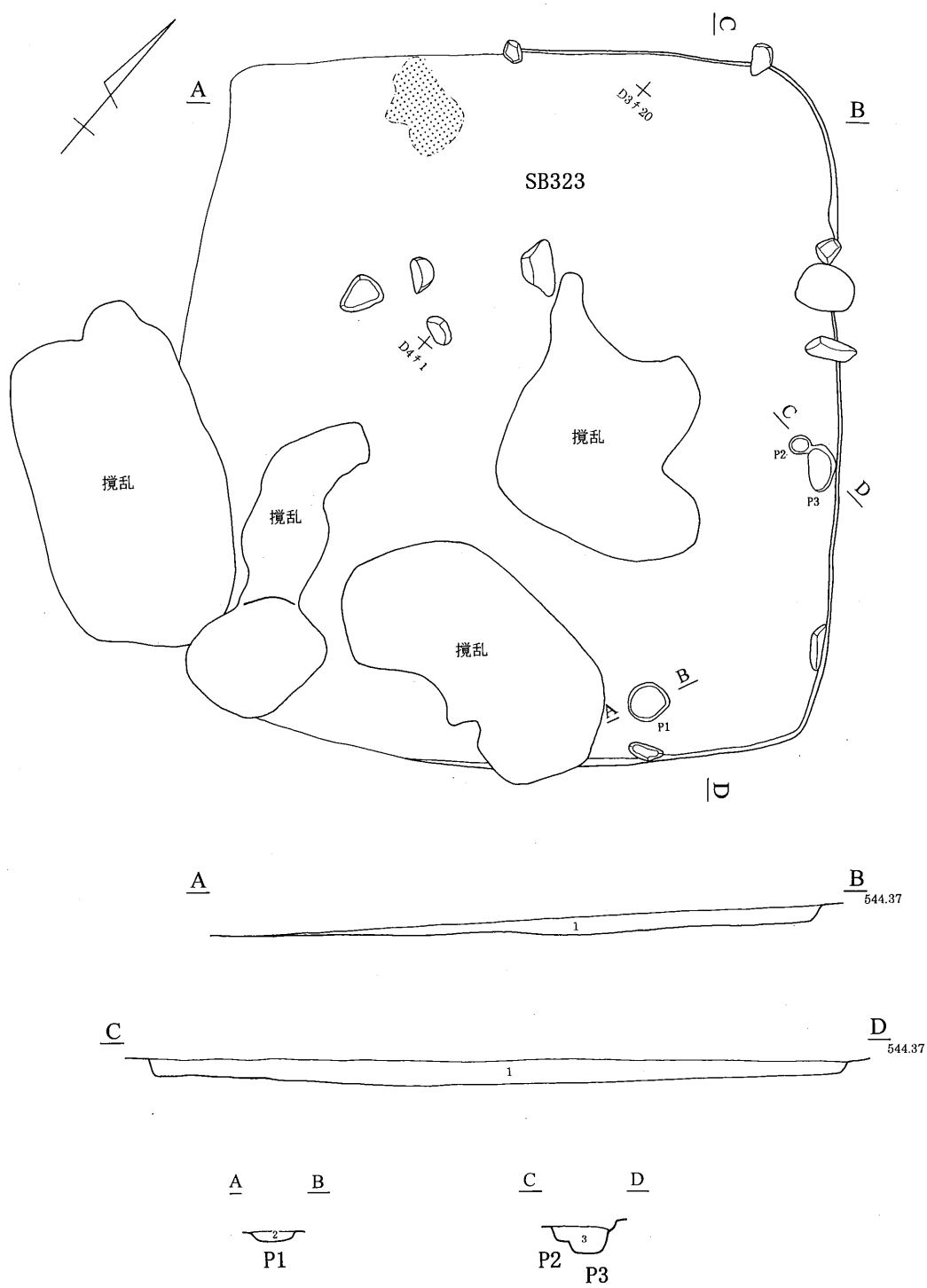

第39図 323号住居跡

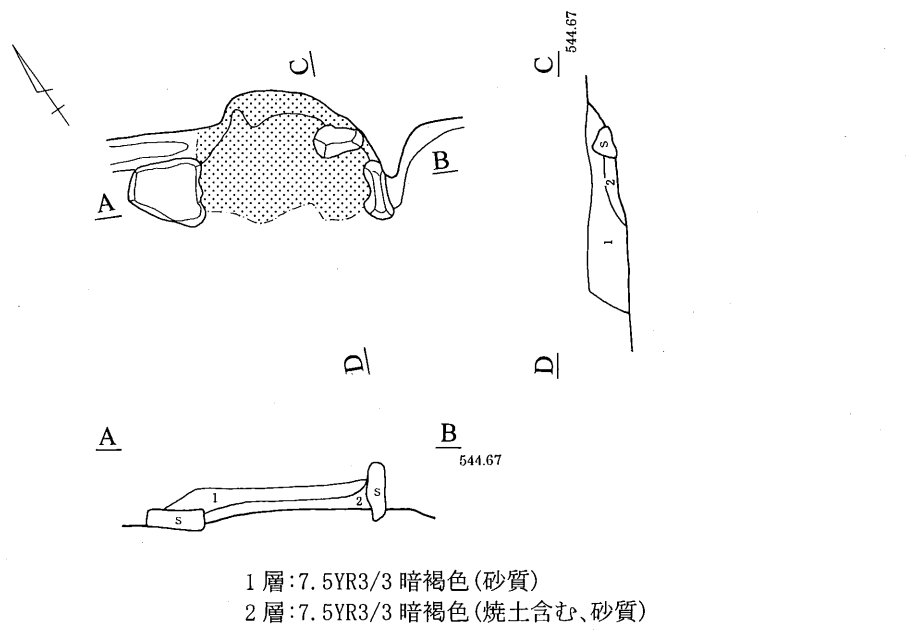
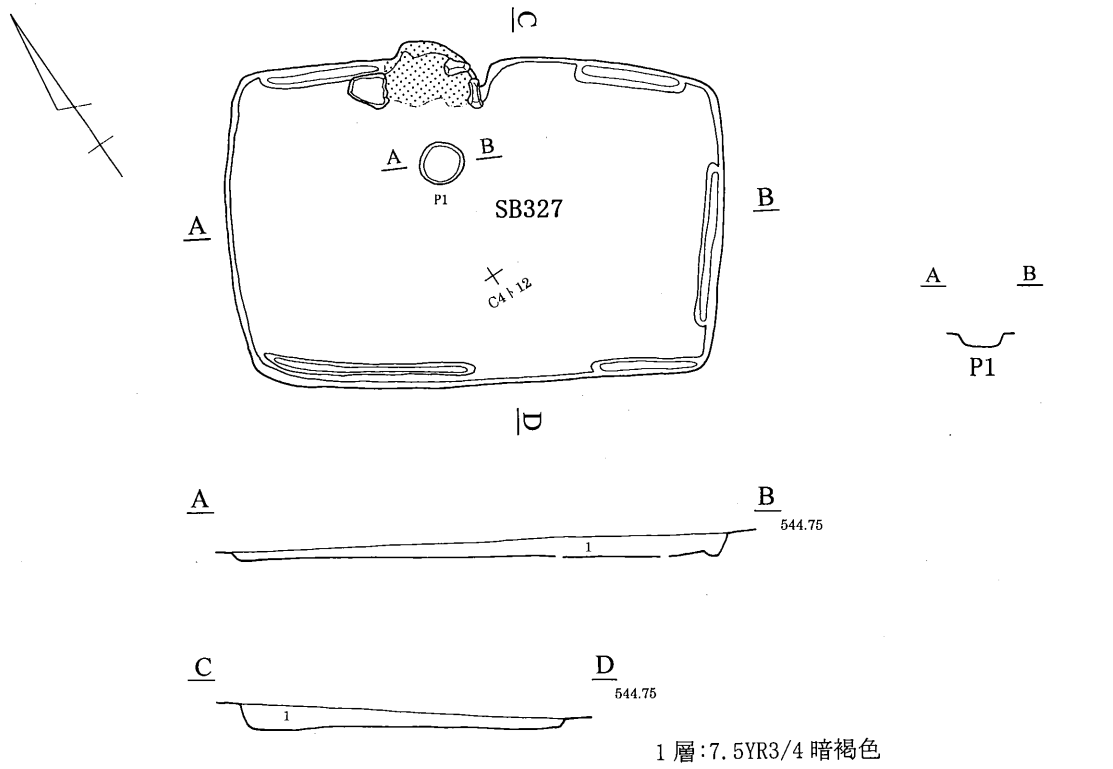

第40図 327号住居跡

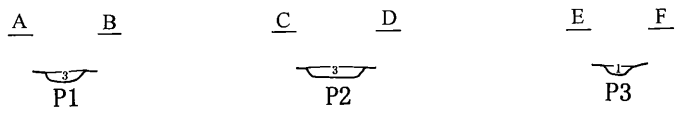
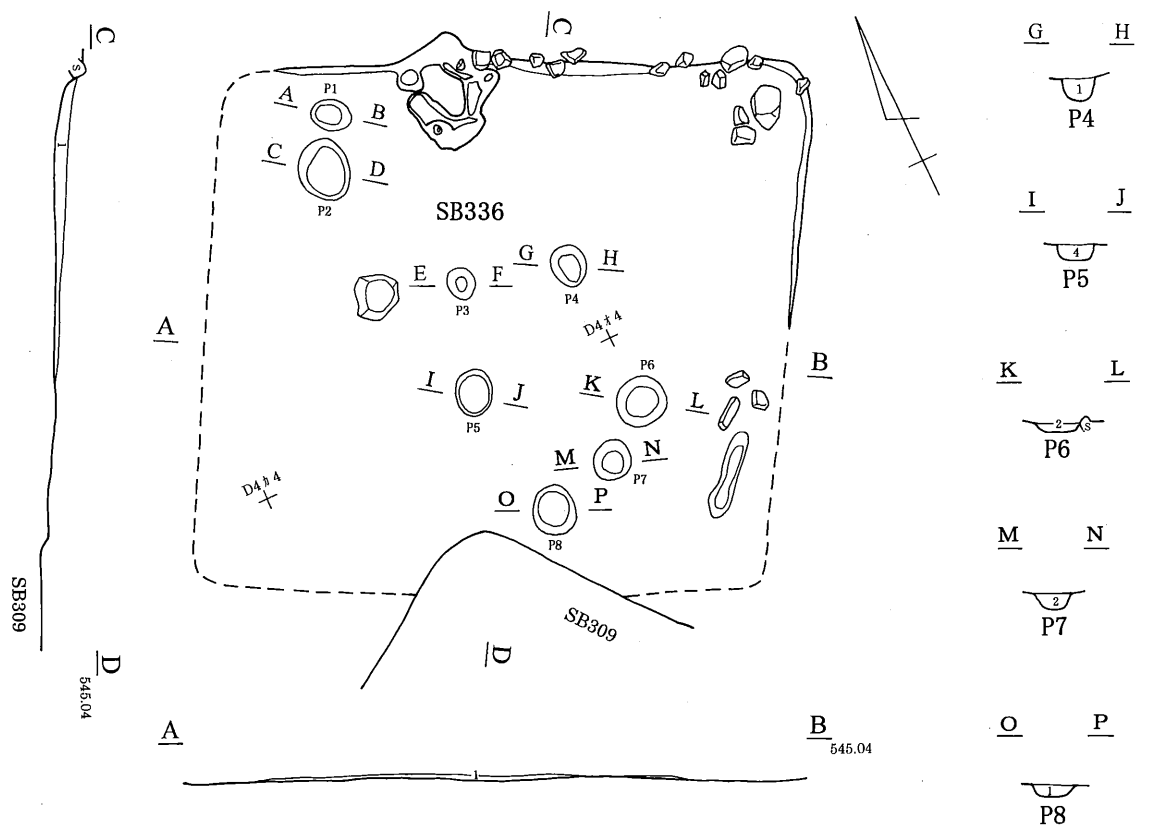

- 1層: 7.5YR3/3 暗褐色(砂質)
- 2層: 7.5YR2/2 黒褐色(砂質)
- 3層: 7.5YR3/4 暗褐色(砂質)
- 4層: 7.5YR2/3 極暗褐色(砂質)

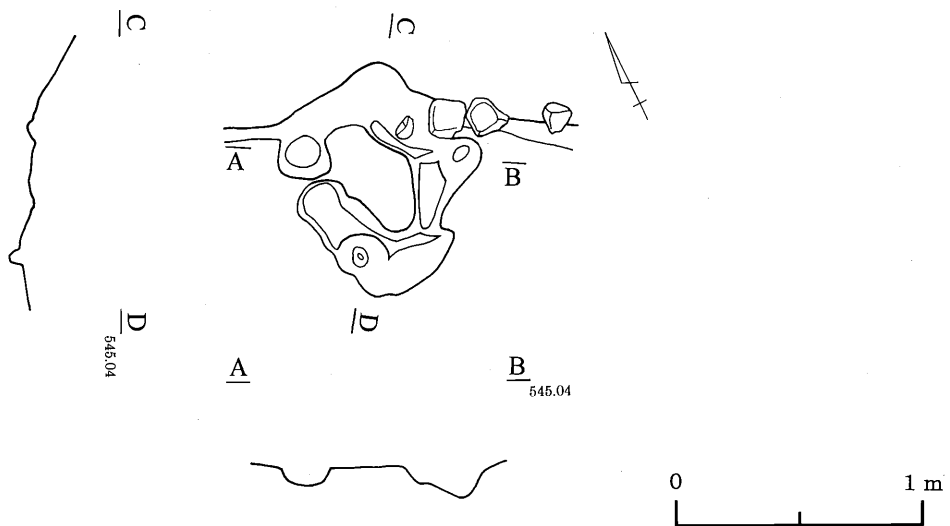
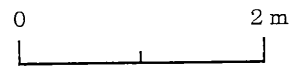

第41図 336号住居跡

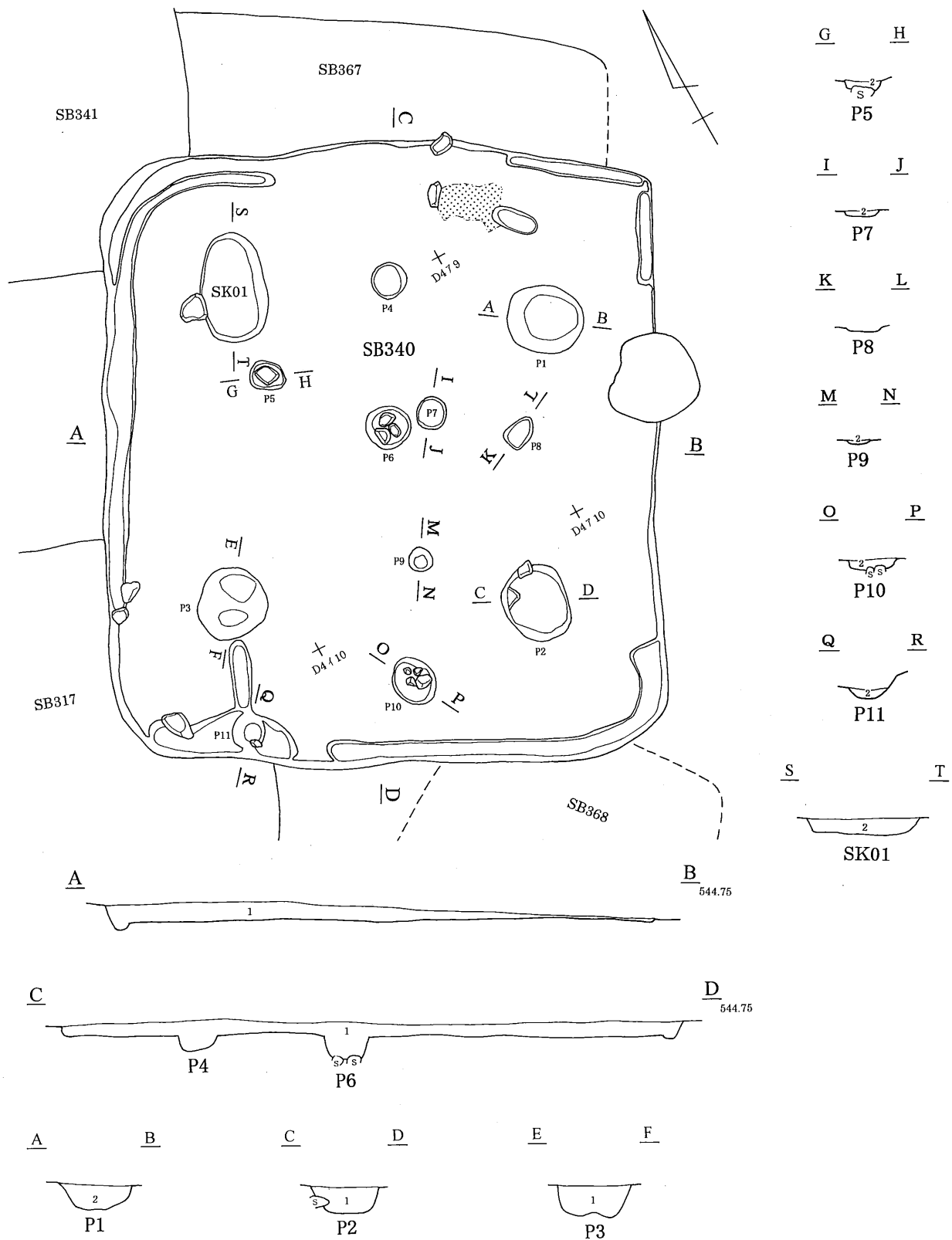

層: 7.5YR2/2 黒褐色(礫・炭化物含む)
 層: 7.5YR2/3 極暗褐色

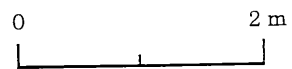

第42図 340号住居跡①

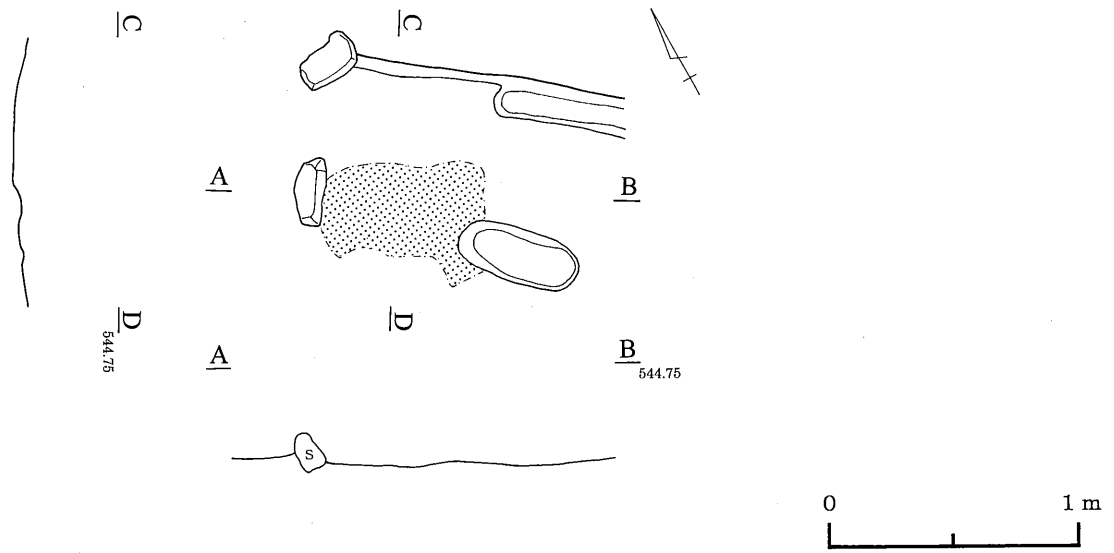

第43図 340号住居跡② (カマド)

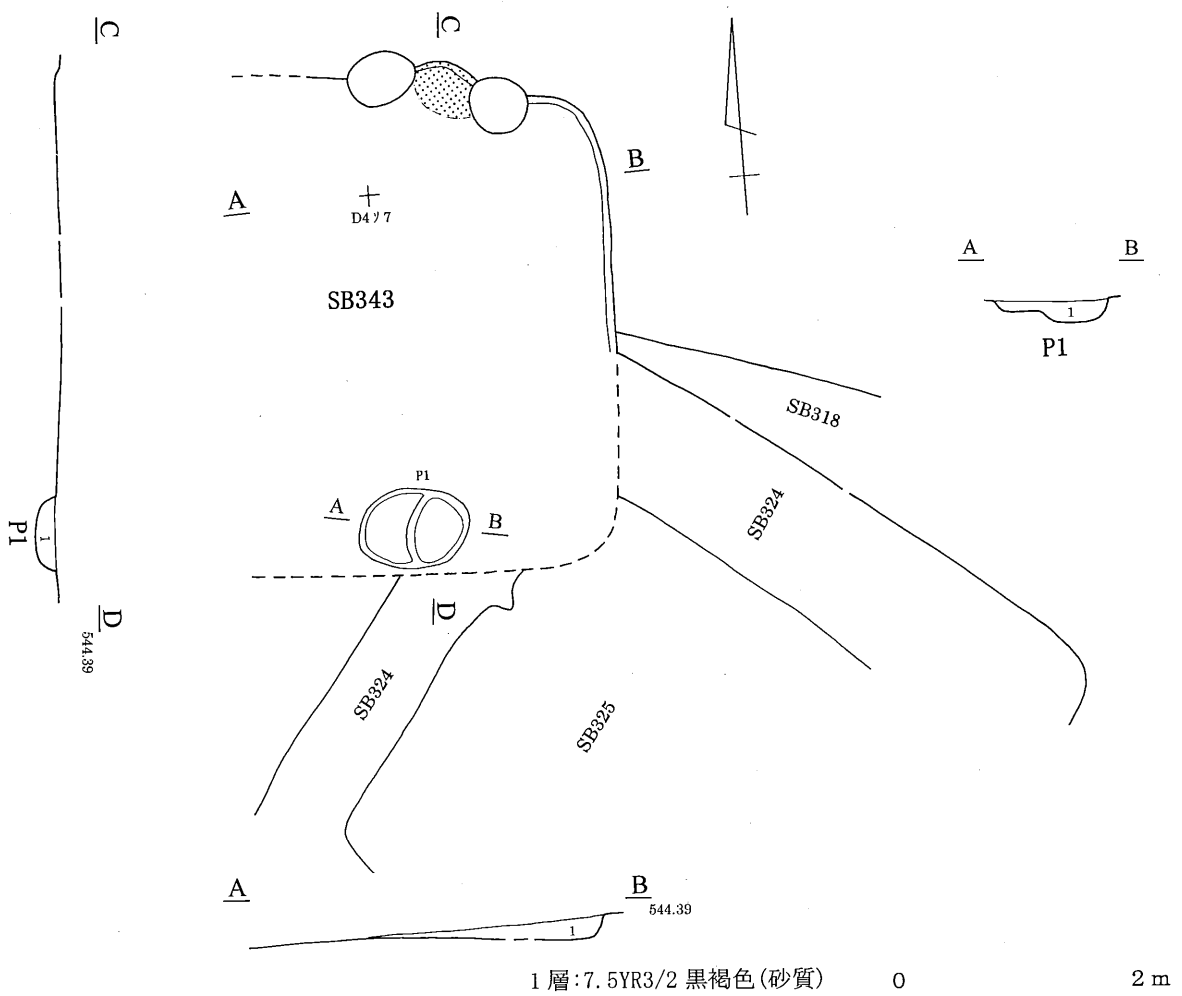

第44図 343号住居跡

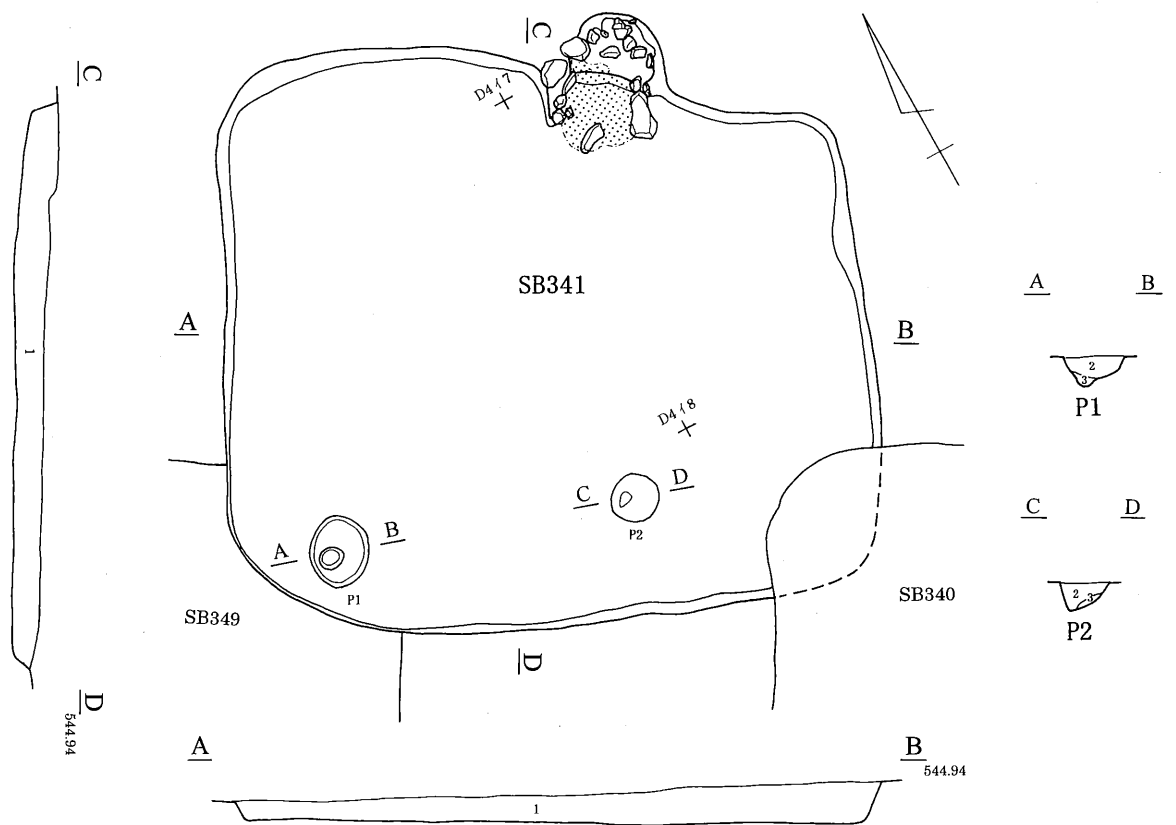

1層:7.5YR3/2 黒褐色(砂質)
 2層:7.5YR2/2 黒褐色(砂質)
 3層:7.5YR3/4 暗褐色(砂質)

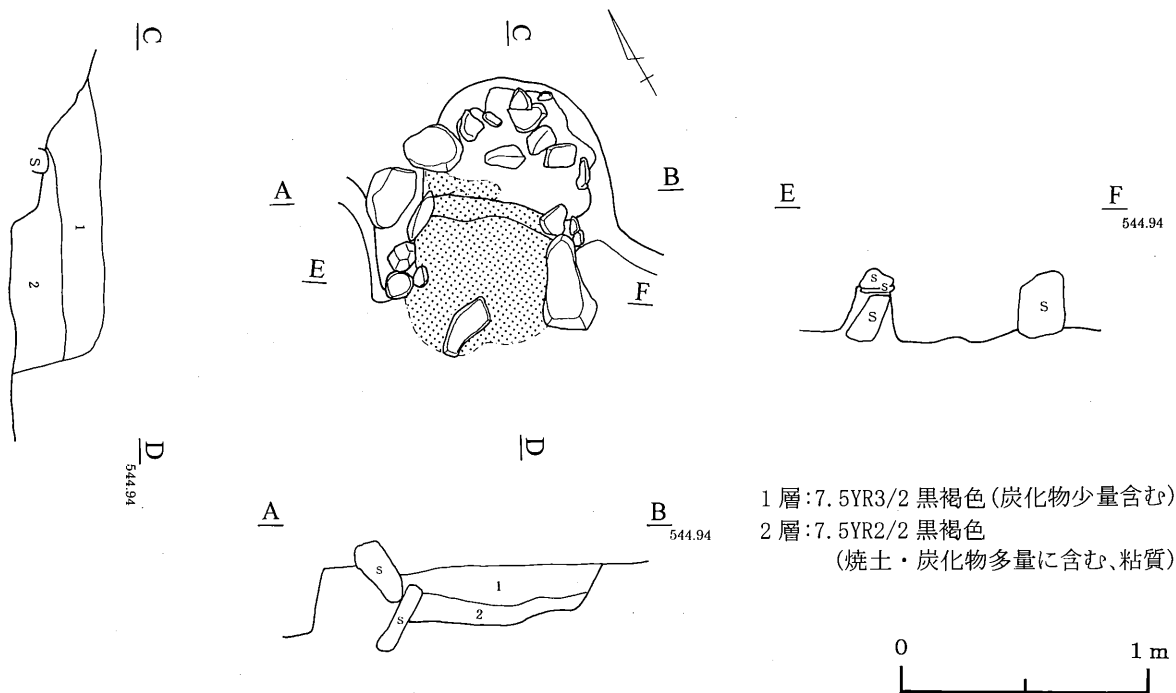

1層:7.5YR3/2 黒褐色(炭化物少量含む)
 2層:7.5YR2/2 黒褐色
 (焼土・炭化物多量に含む、粘質)



第45図 341号住居跡

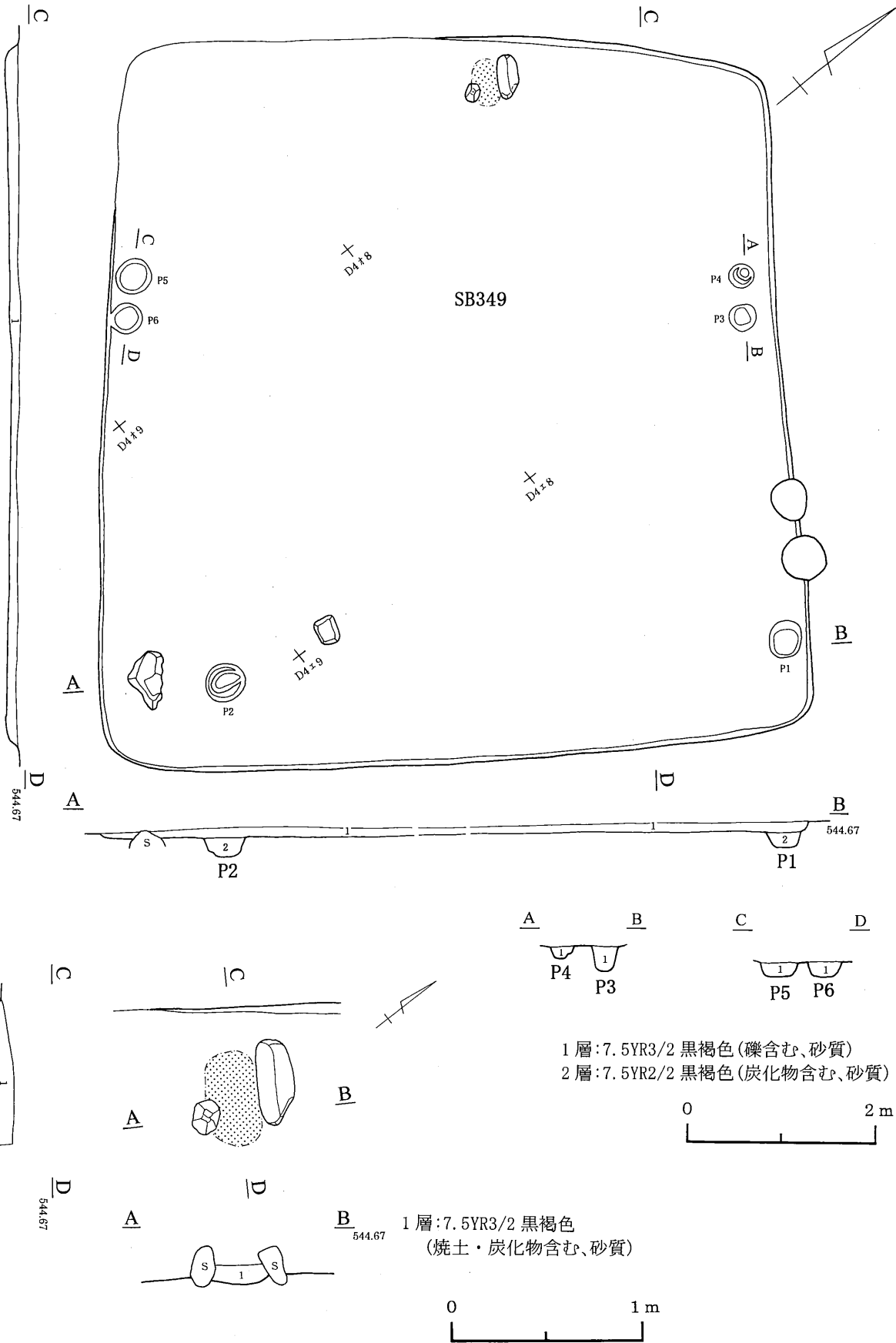

第46図 349号住居跡

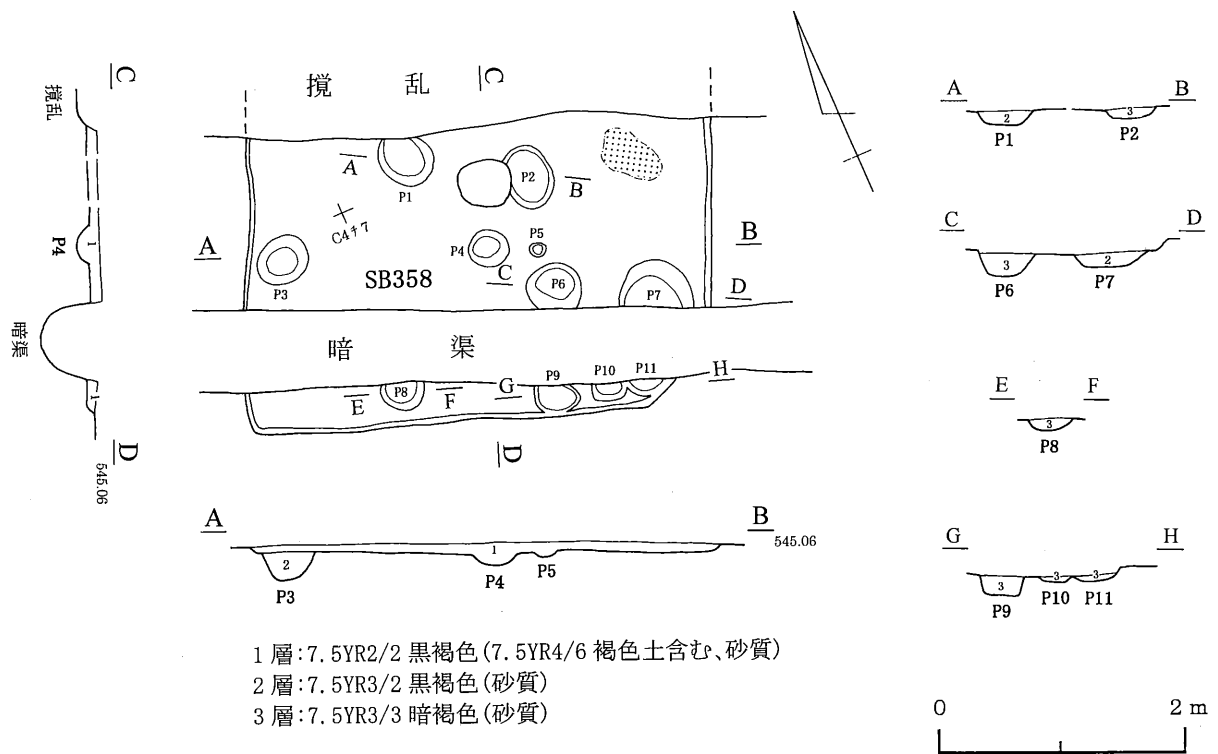

第47図 358号住居跡

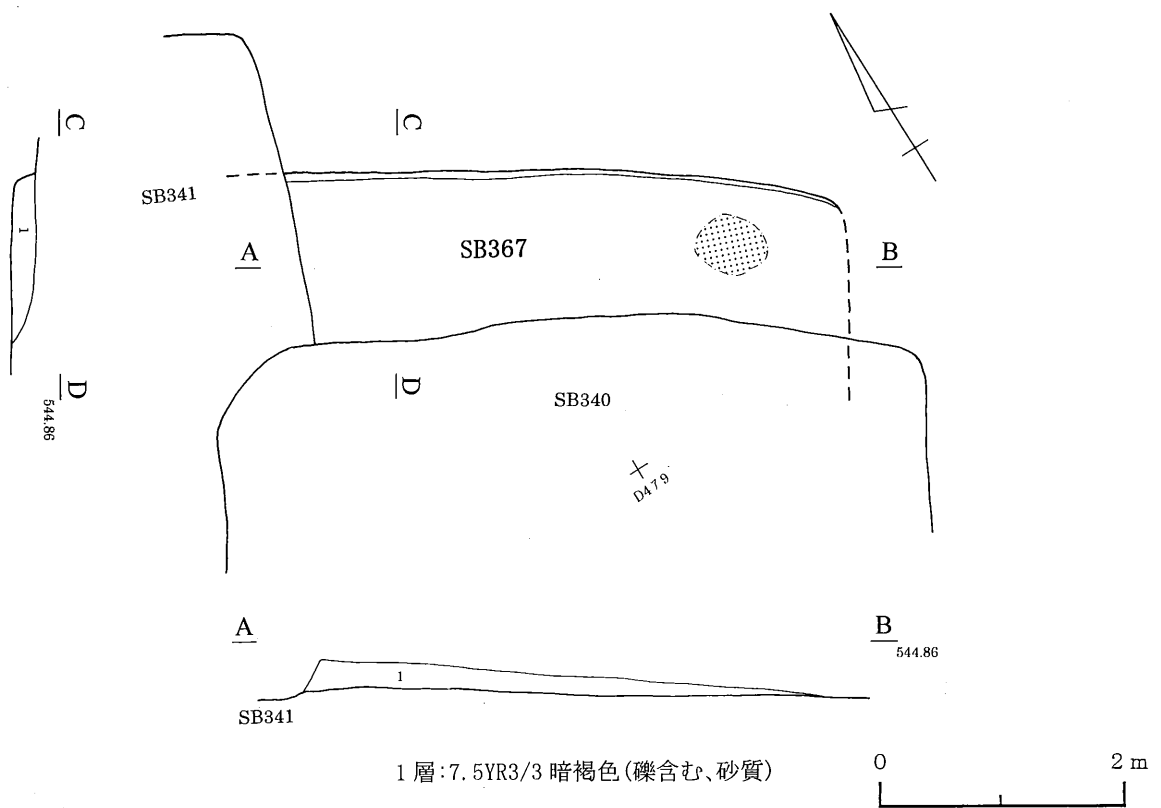

第48図 367号住居跡

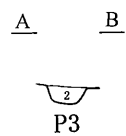
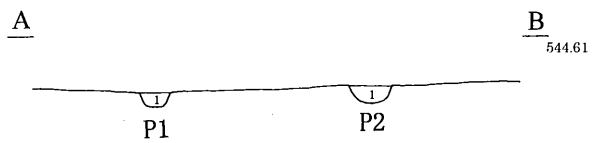
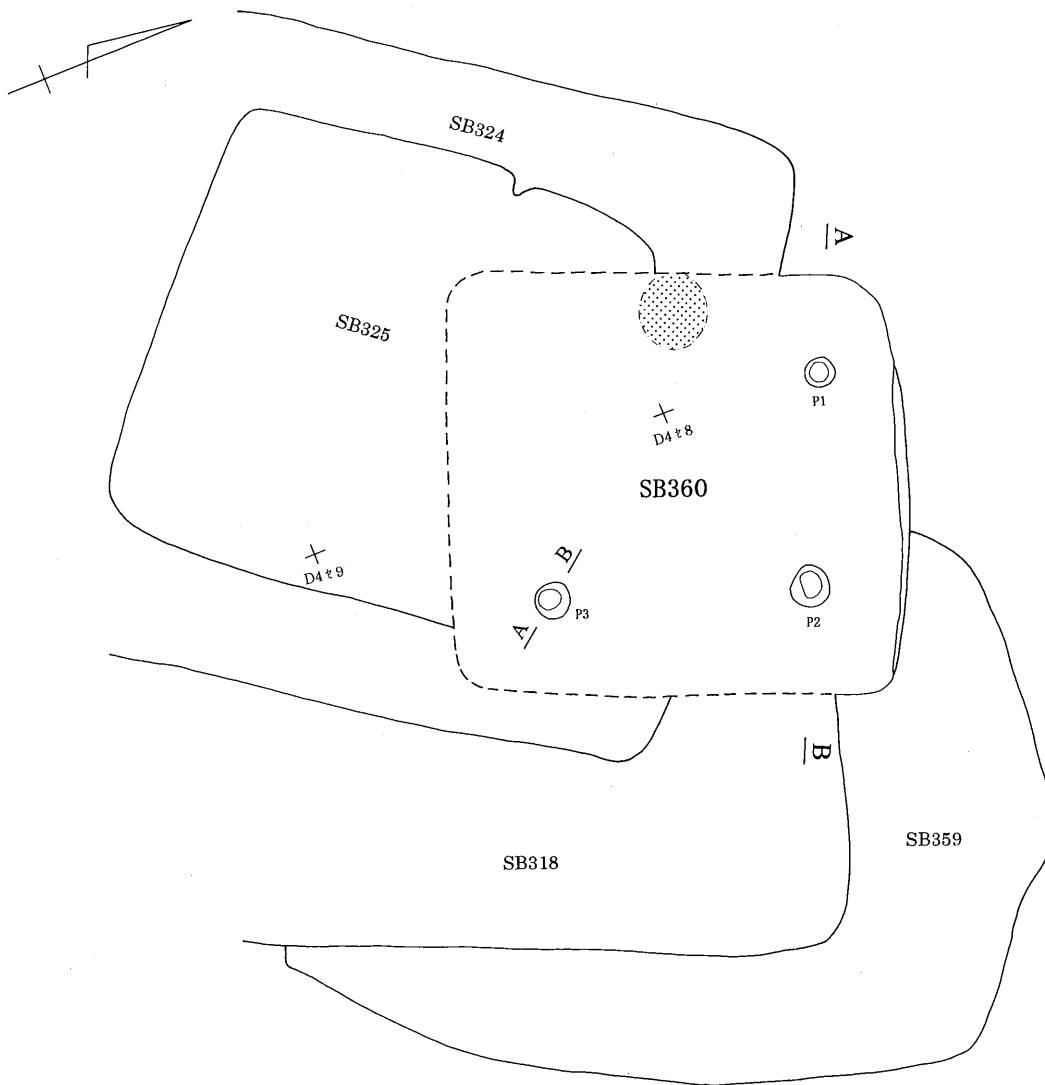

1層:7.5YR4/2 灰褐色(7.5YR4/6 褐色土含砂)
 2層:7.5YR3/1 黒褐色(7.5YR4/4 褐色土含砂)



第49図 360号住居跡

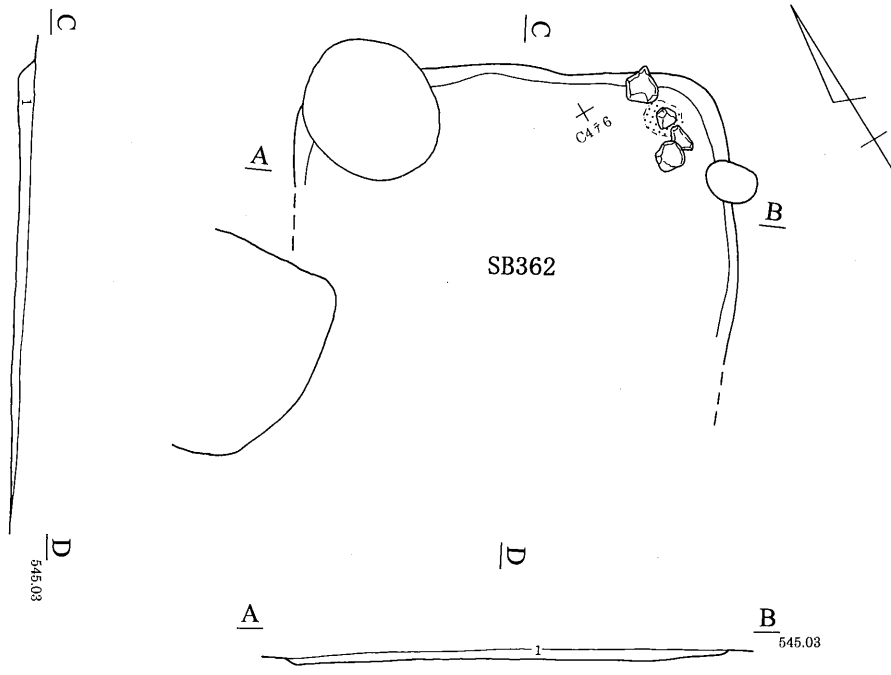

1層:7.5YR3/2 黒褐色
 (7.5YR5/6 明褐色土粒・炭化物含む、粘性をもつ)

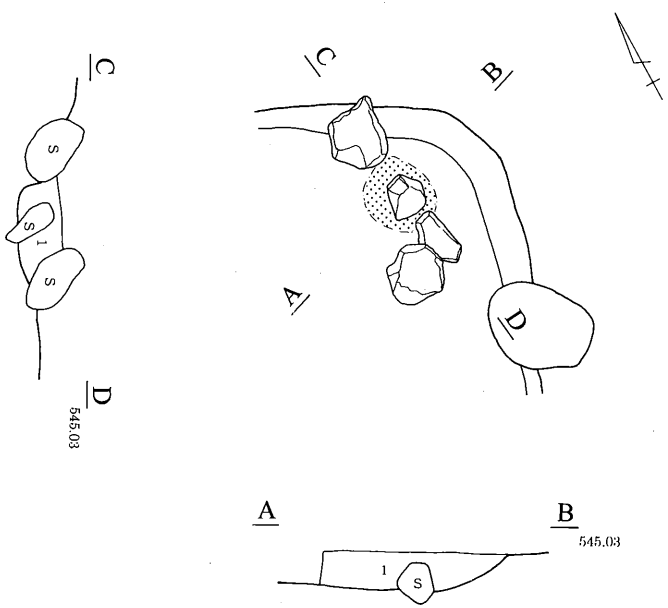
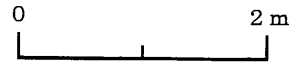

1層:7.5YR3/2 黒褐色
 (焼土・炭化物含む、粘性をもつ)

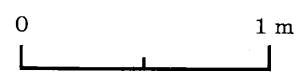

第50図 362号住居跡

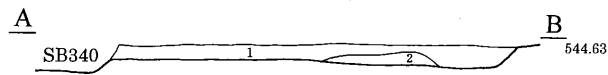
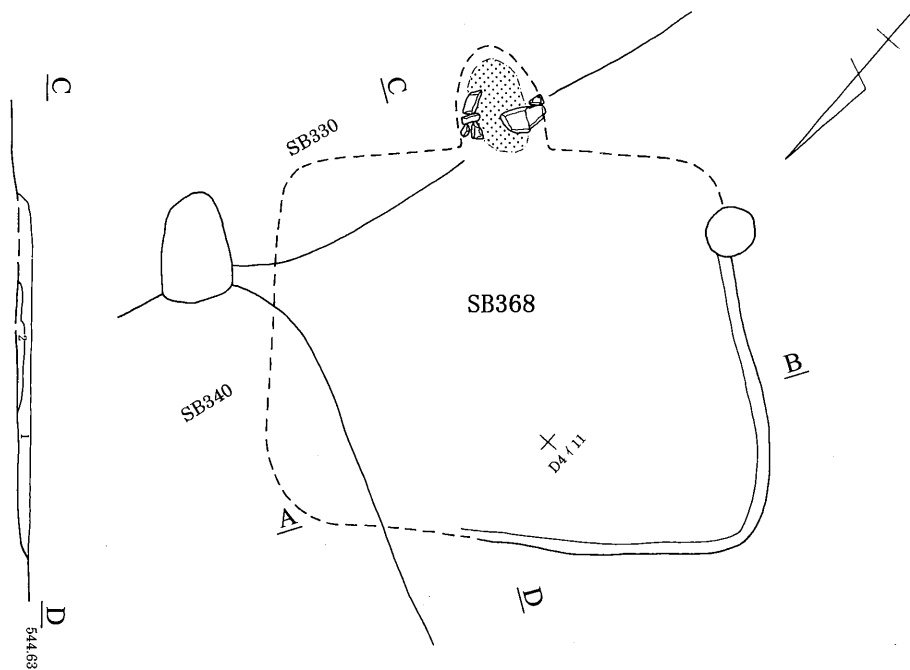

1層:7.5YR3/2 黒褐色(炭化物・鉄分含む)
 2層:7.5YR3/3 暗褐色(礫・鉄分含む)

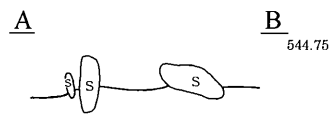
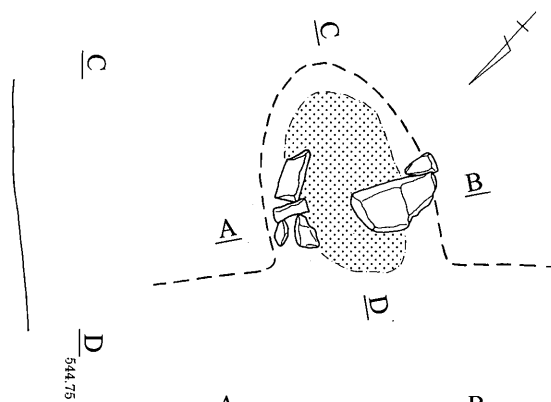
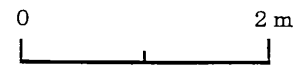

第51図 368号住居跡

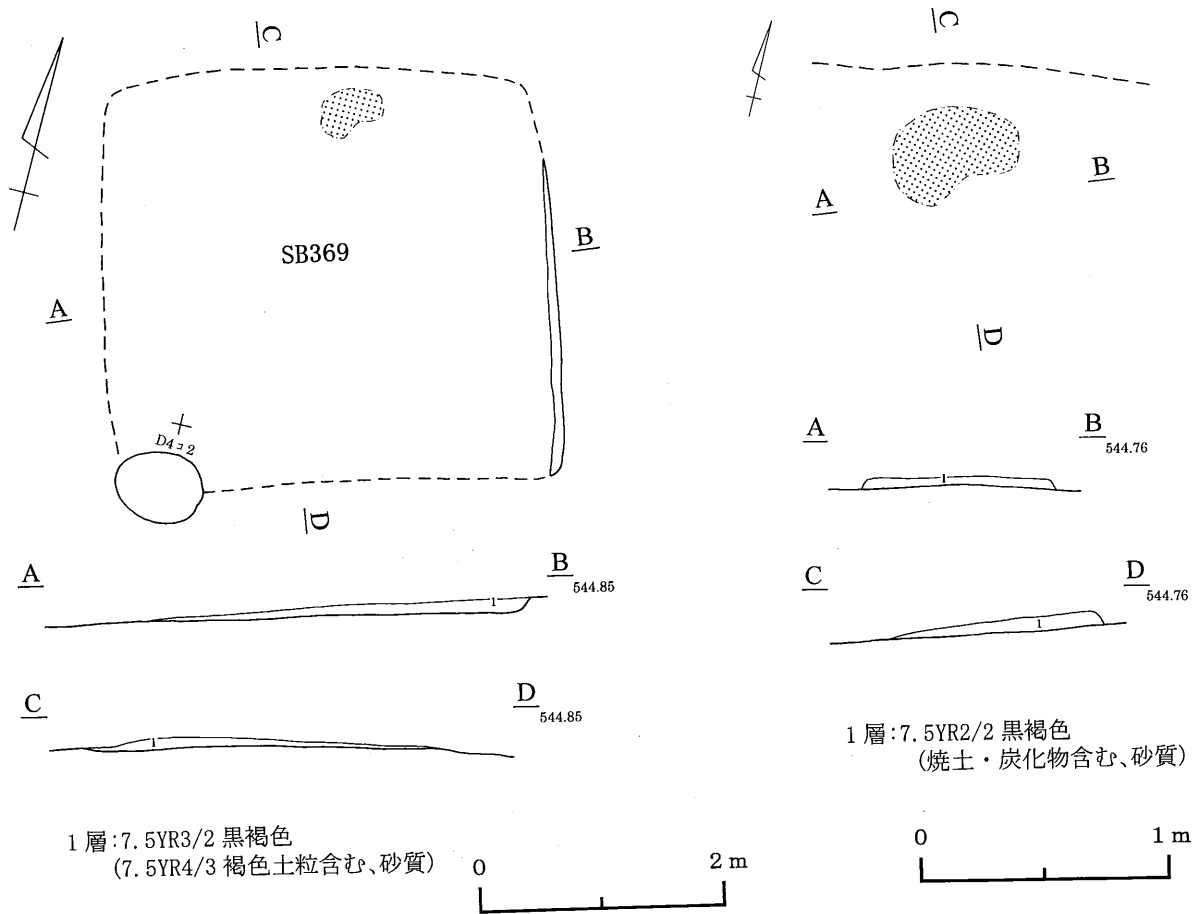

第52図 369号住居跡

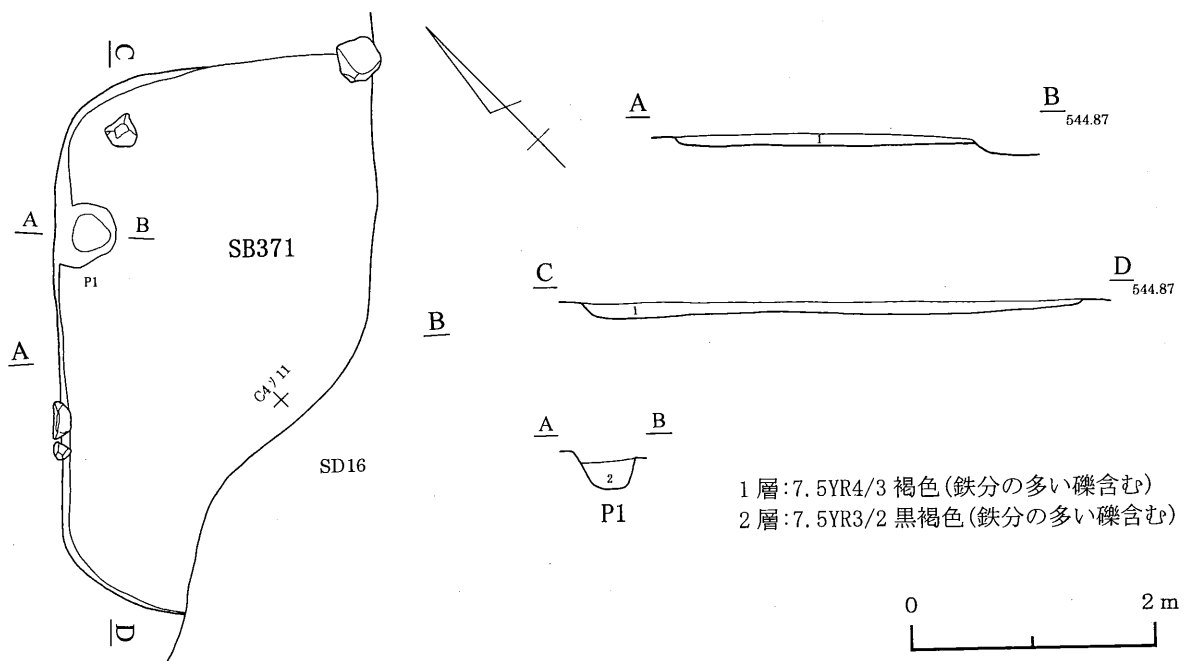

第53図 371号住居跡

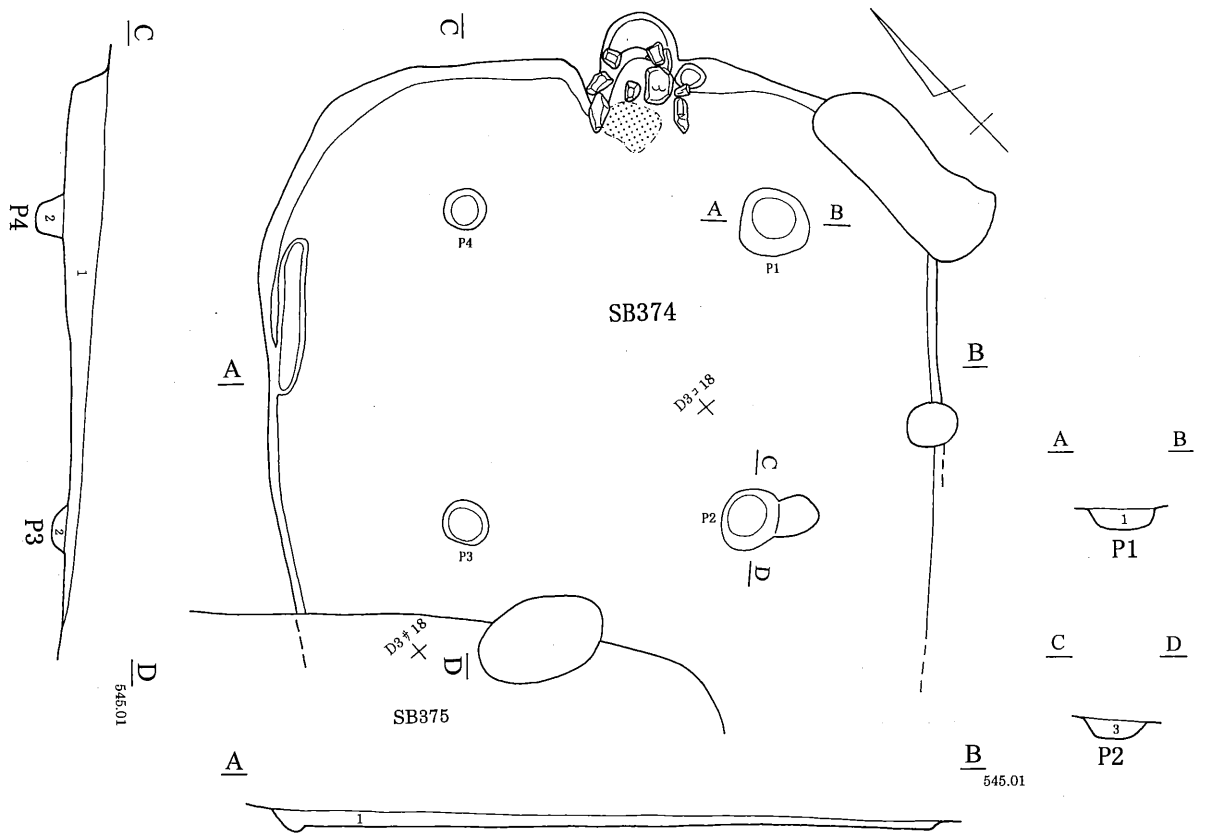

- 1層: 7.5YR3/1 黒褐色(7.5YR4/3 褐色土・礫含む、粘性をもつ)
- 2層: 7.5YR2/3 極暗褐色(7.5YR4/4 褐色土含む、粘性をもつ)
- 3層: 7.5YR3/3 暗褐色(7.5YR4/4 褐色土・礫含む、粘性をもつ)

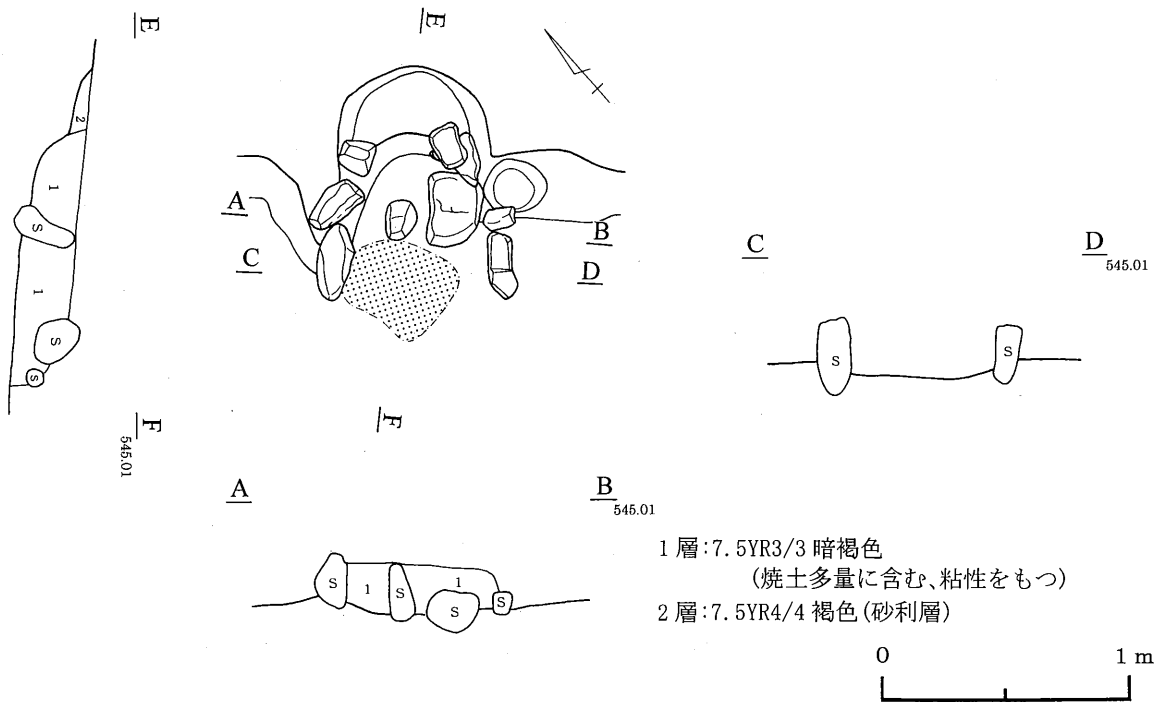
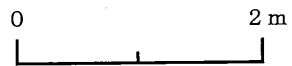

- 1層: 7.5YR3/3 暗褐色
(焼土多量に含む、粘性をもつ)
- 2層: 7.5YR4/4 褐色(砂利層)



第54図 374号住居跡

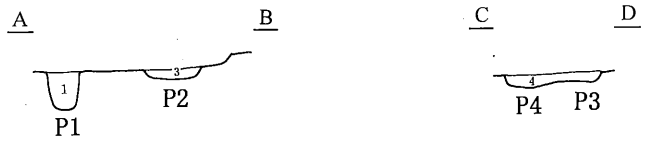
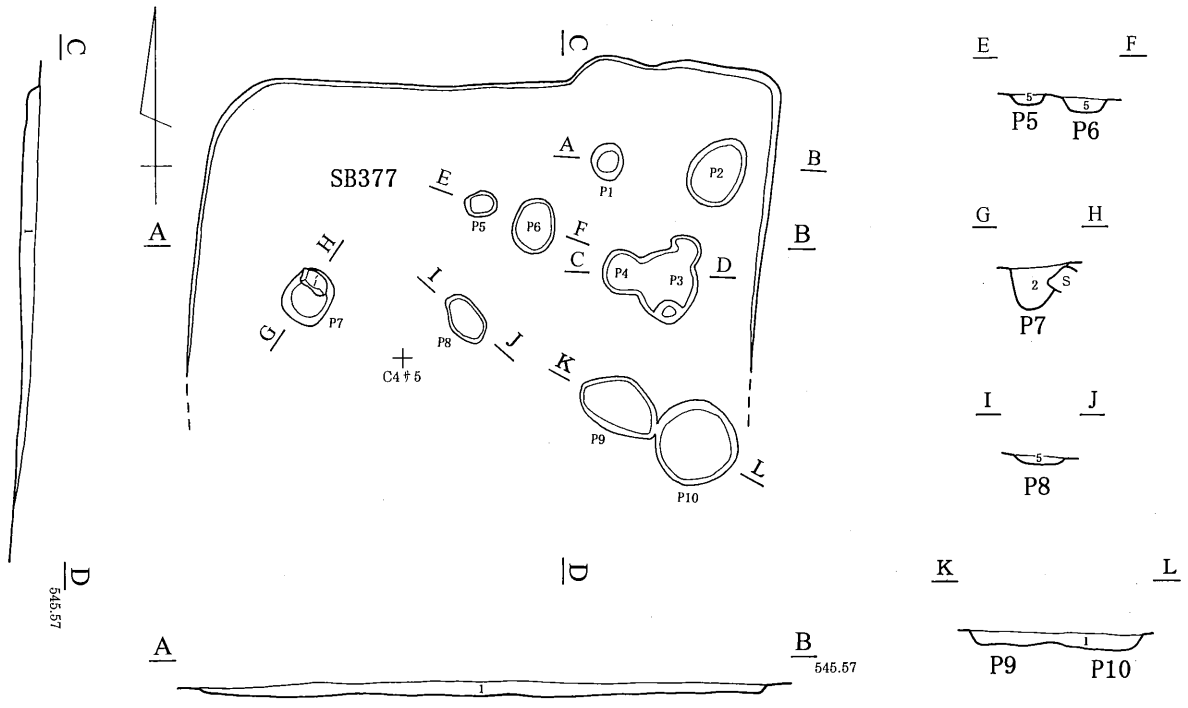

- 1層: 7.5YR3/2 黒褐色(礫・炭化物含む)
- 2層: 7.5YR3/4 暗褐色(炭化物含む)
- 3層: 7.5YR4/4 褐色(焼土・炭化物含む)
- 4層: 7.5YR4/2 灰褐色(焼土・炭化物含む)
- 5層: 7.5YR3/2 黒褐色

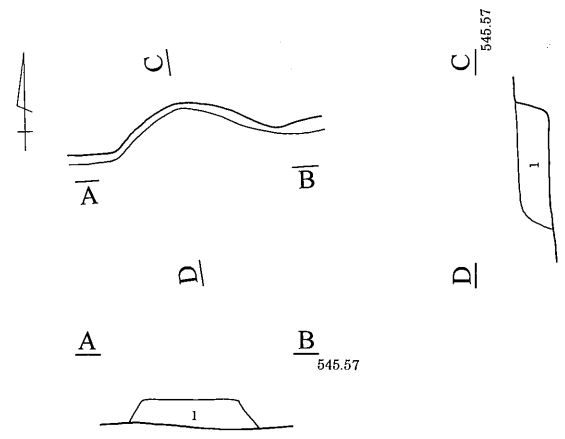
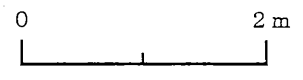

- 1層: 7.5YR3/3 暗褐色(焼土・炭化物含む)

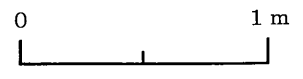

第55図 377号住居跡

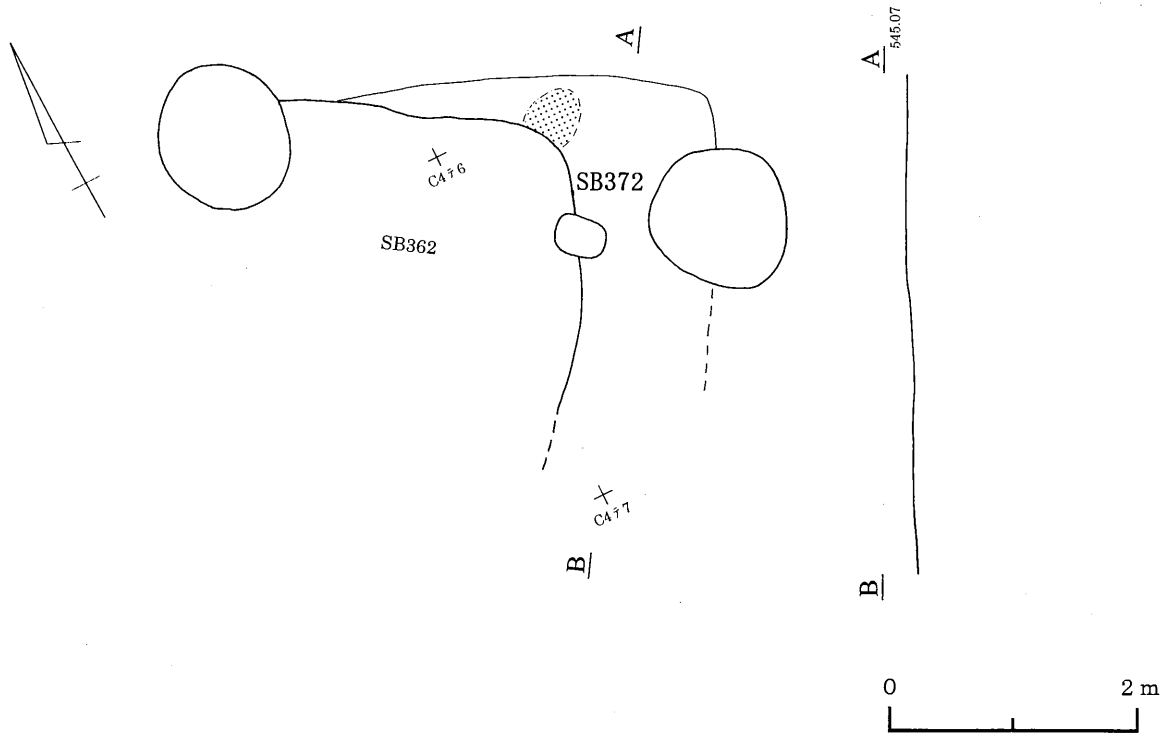

第56図 372号住居跡

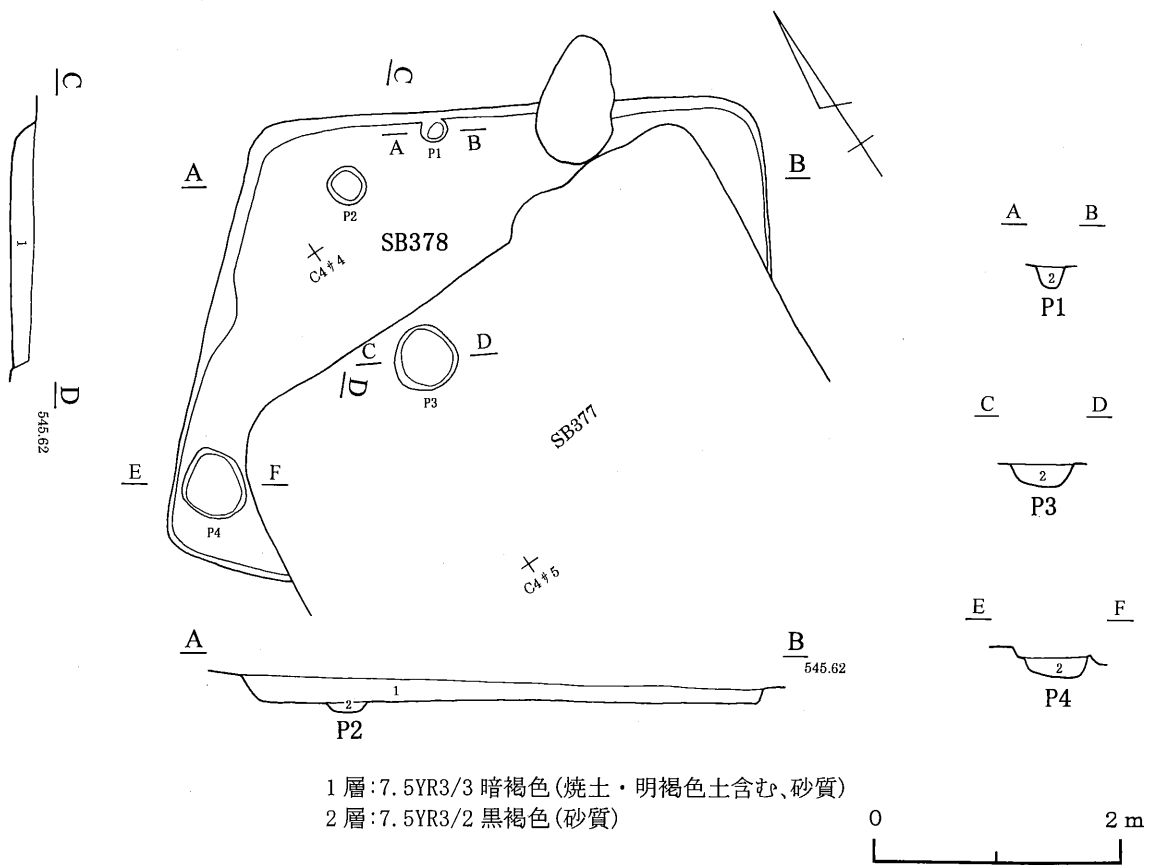

第57図 378号住居跡

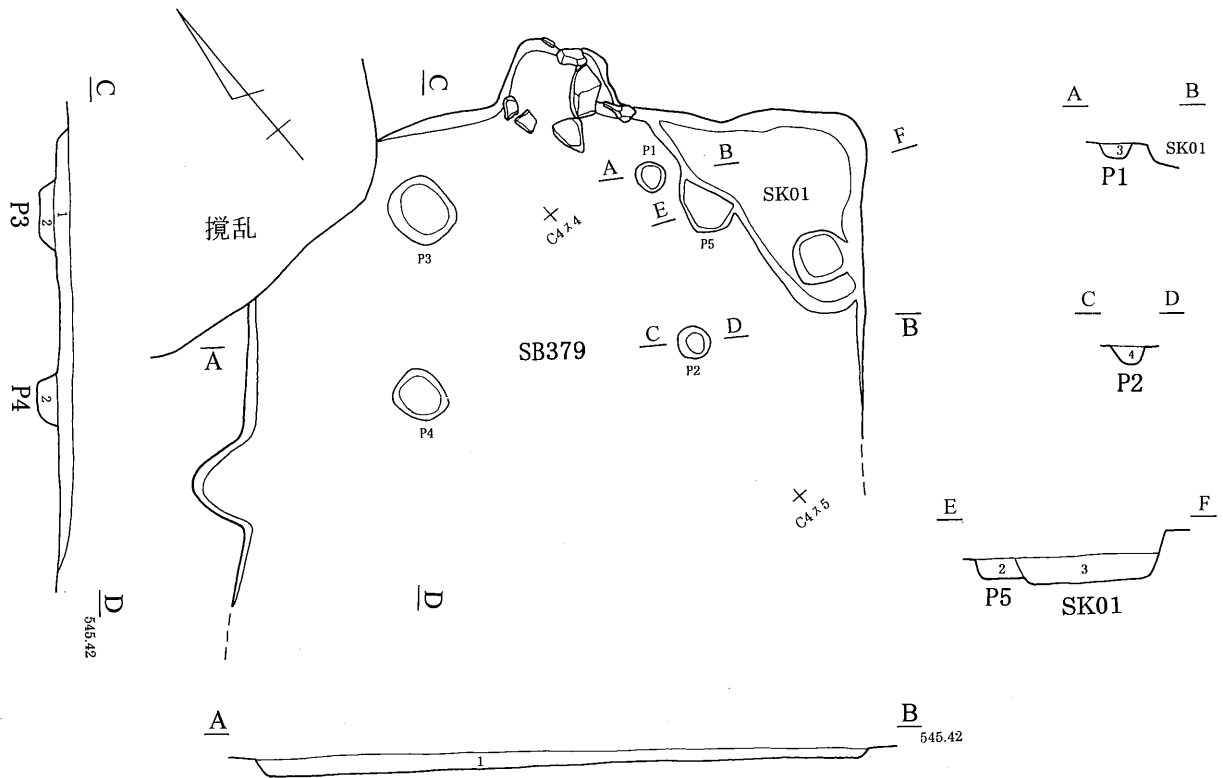

- 1層: 7.5YR3/3 暗褐色 (礫含む、砂質)
- 2層: 7.5YR3/1 黒褐色
- 3層: 7.5YR4/3 褐色 (焼土・炭化物含む、砂質)
- 4層: 7.5YR4/3 褐色 (砂質)

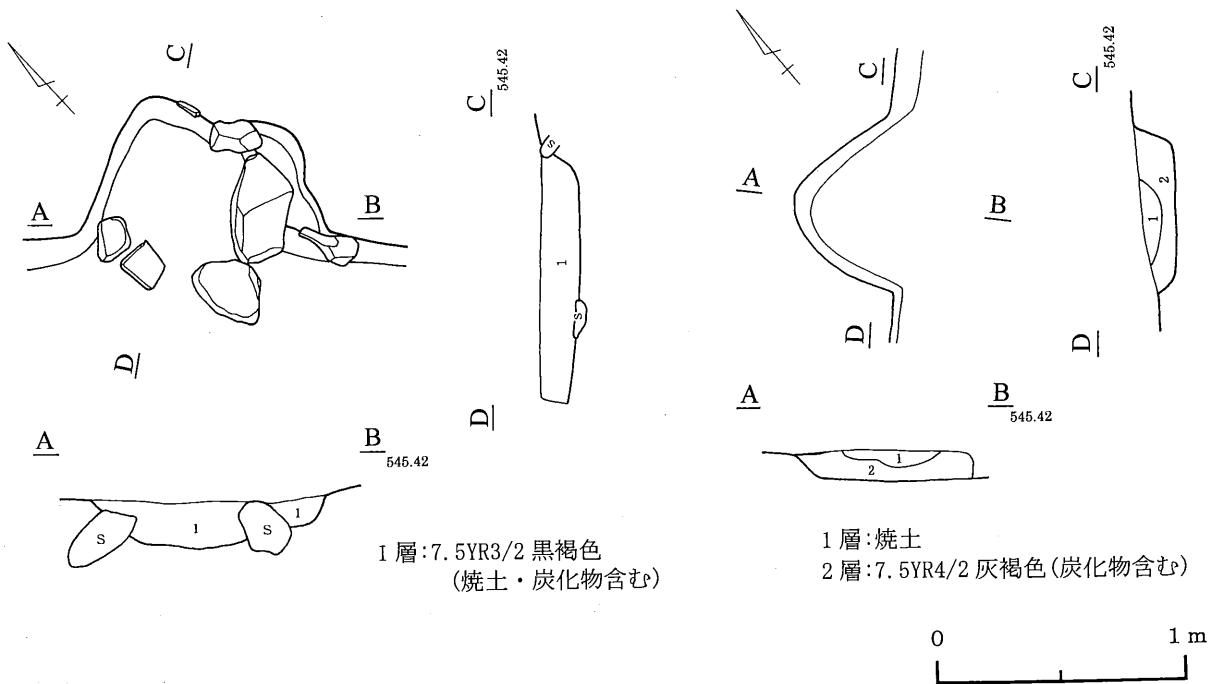
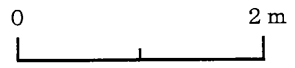

- I層: 7.5YR3/2 黒褐色 (焼土・炭化物含む)

- 1層: 焼土
- 2層: 7.5YR4/2 灰褐色 (炭化物含む)

第58図 379号住居跡

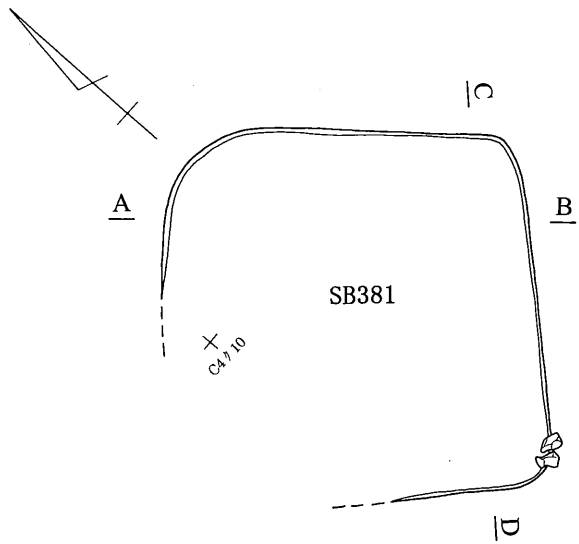

1層: 7.5YR4/3 褐色(礫・鉄分含む)

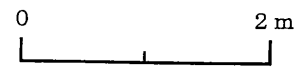

第59図 381号住居跡

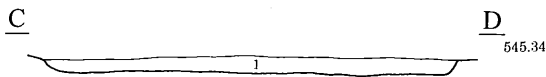
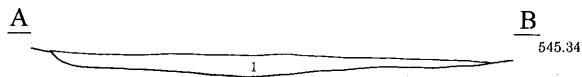
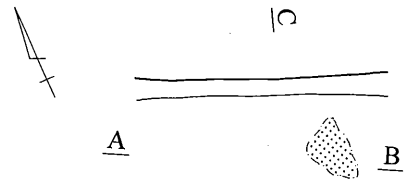
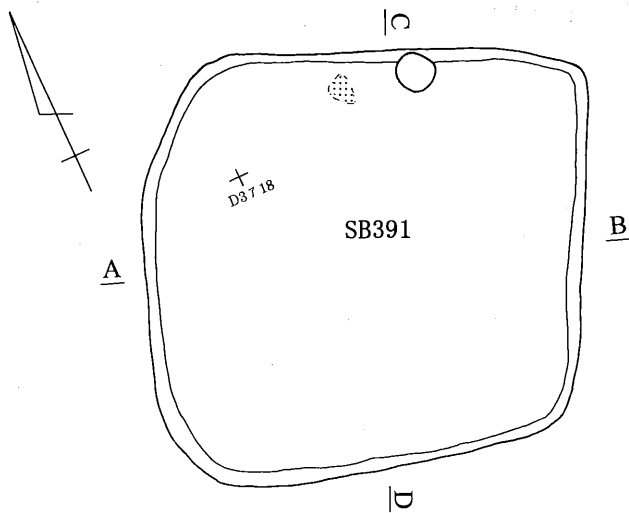

1層: 7.5YR2/2 黒褐色
(7.5YR4/4 褐色土・礫含む、粘性をもつ)

1層: 7.5YR3/2 黒褐色(焼土・礫・炭化物含む、粘性をもつ)

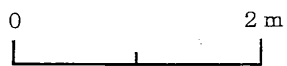

第60図 391号住居跡

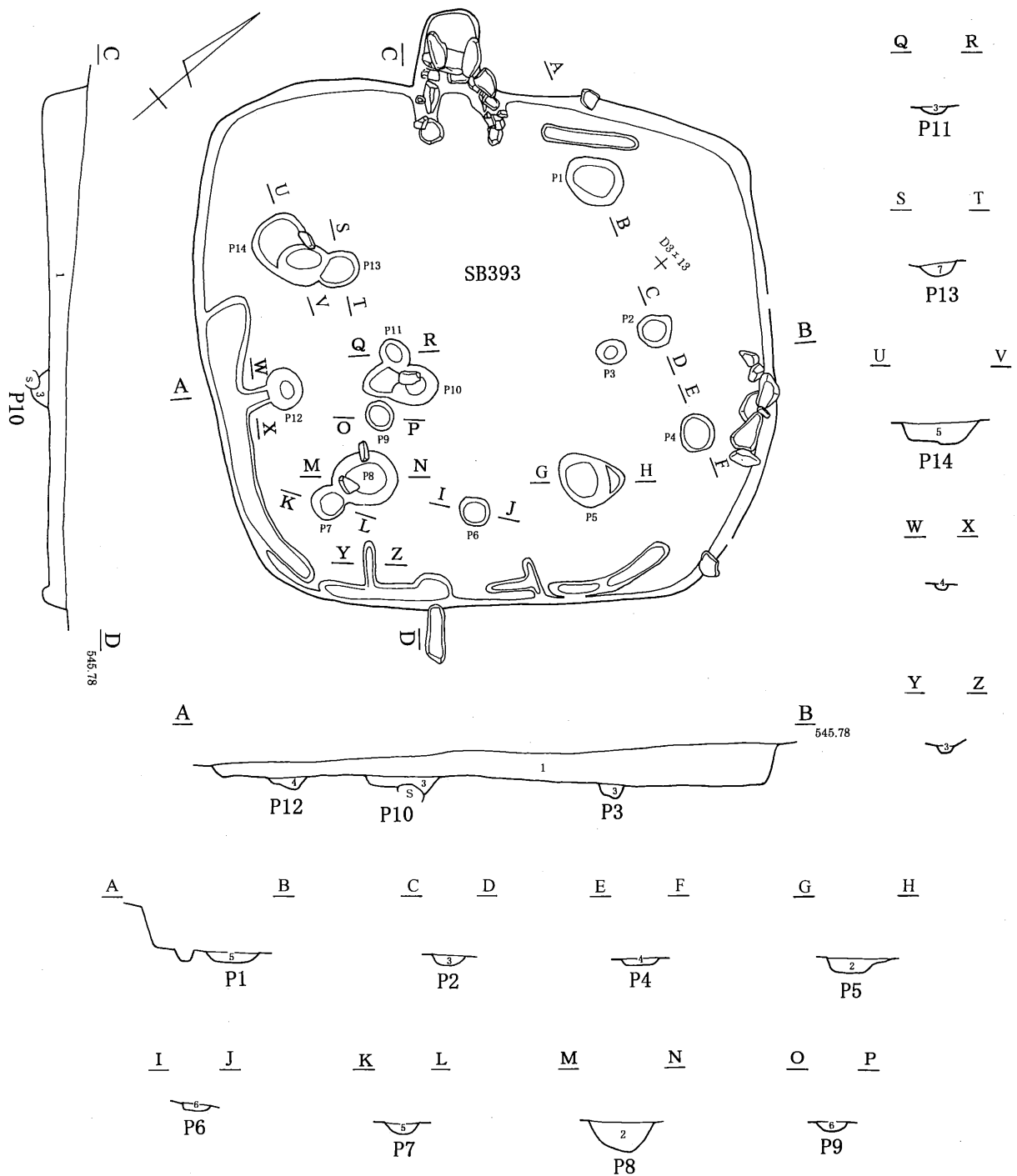

- 1層: 7.5YR3/2 黒褐色 (7.5YR4/4 褐色土・礫・炭化物含む)
- 2層: 7.5YR2/2 黒褐色 (礫・炭化物含む)
- 3層: 7.5YR3/3 暗褐色 (礫含む)
- 4層: 7.5YR4/4 褐色 (7.5YR3/3 暗褐色土含む)
- 5層: 7.5YR3/2 黒褐色 (7.5YR4/4 褐色土含む)
- 6層: 7.5YR4/4 褐色 (礫含む)
- 7層: 7.5YR3/2 黒褐色 (礫含む)



第61図 393号住居跡①

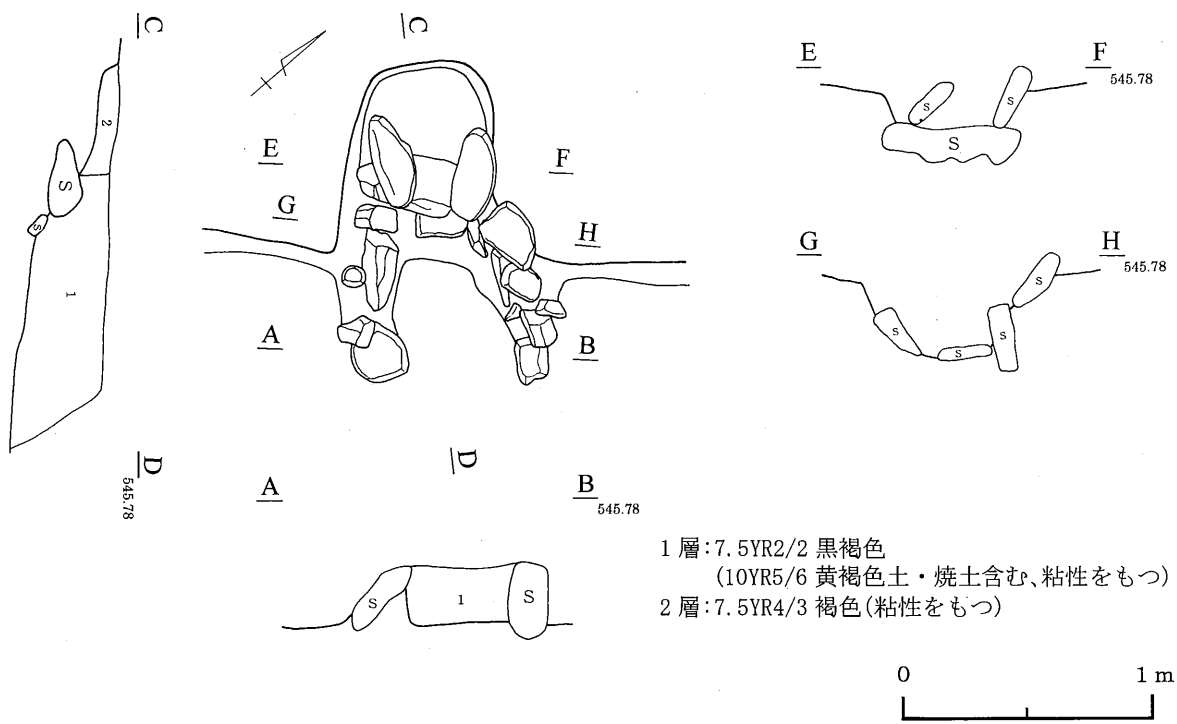

第62図 393号住居跡② (カマド)

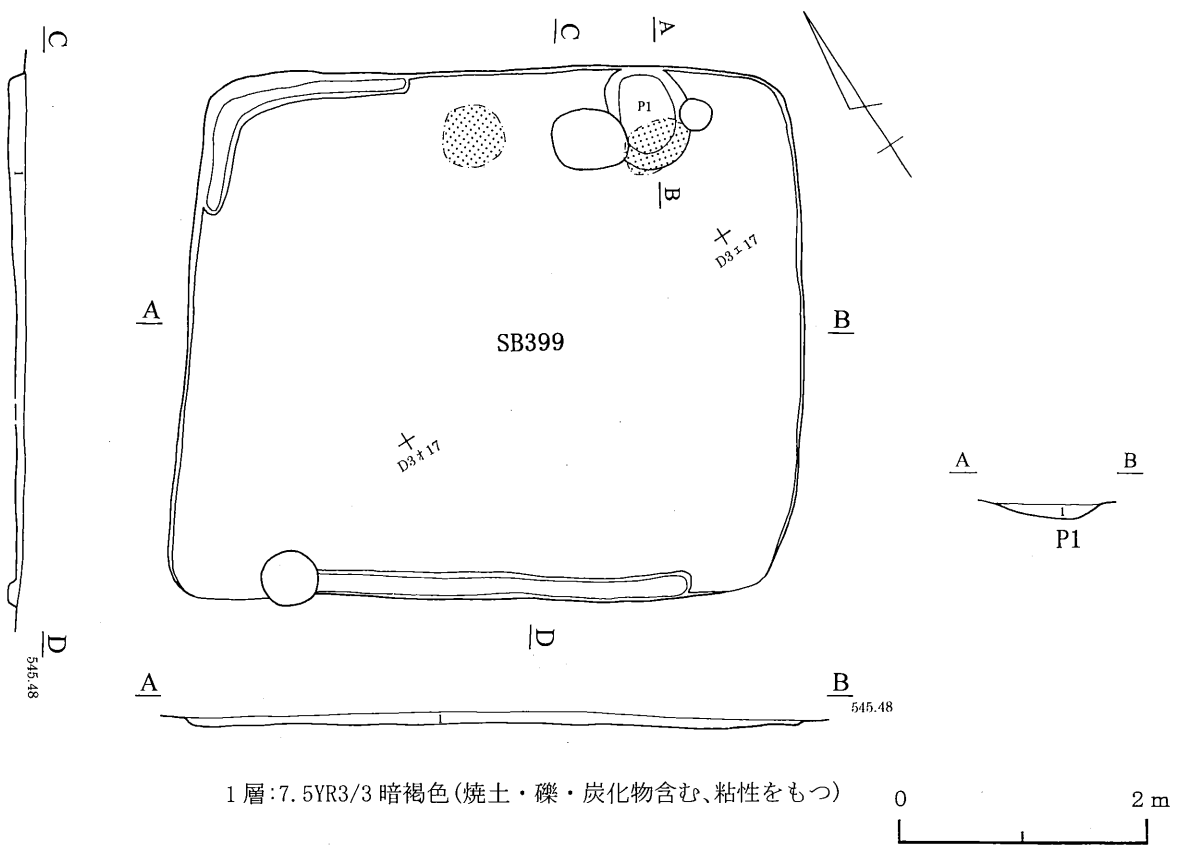

第63図 399号住居跡

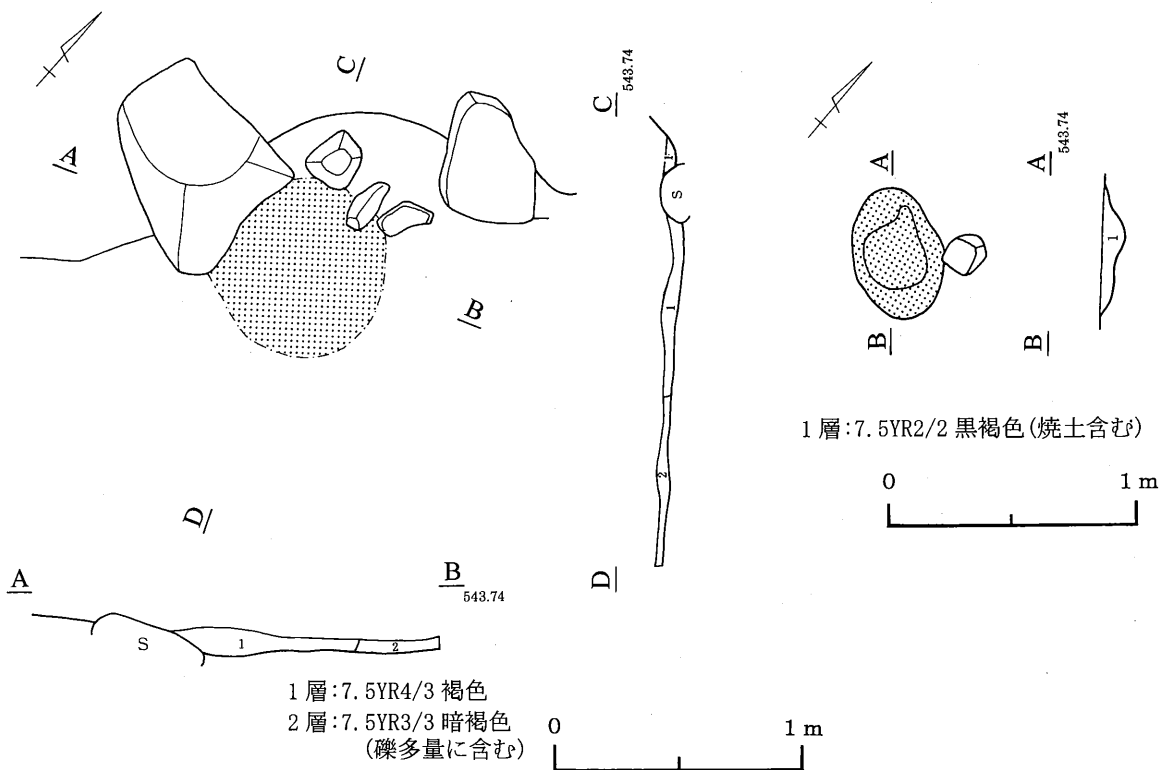
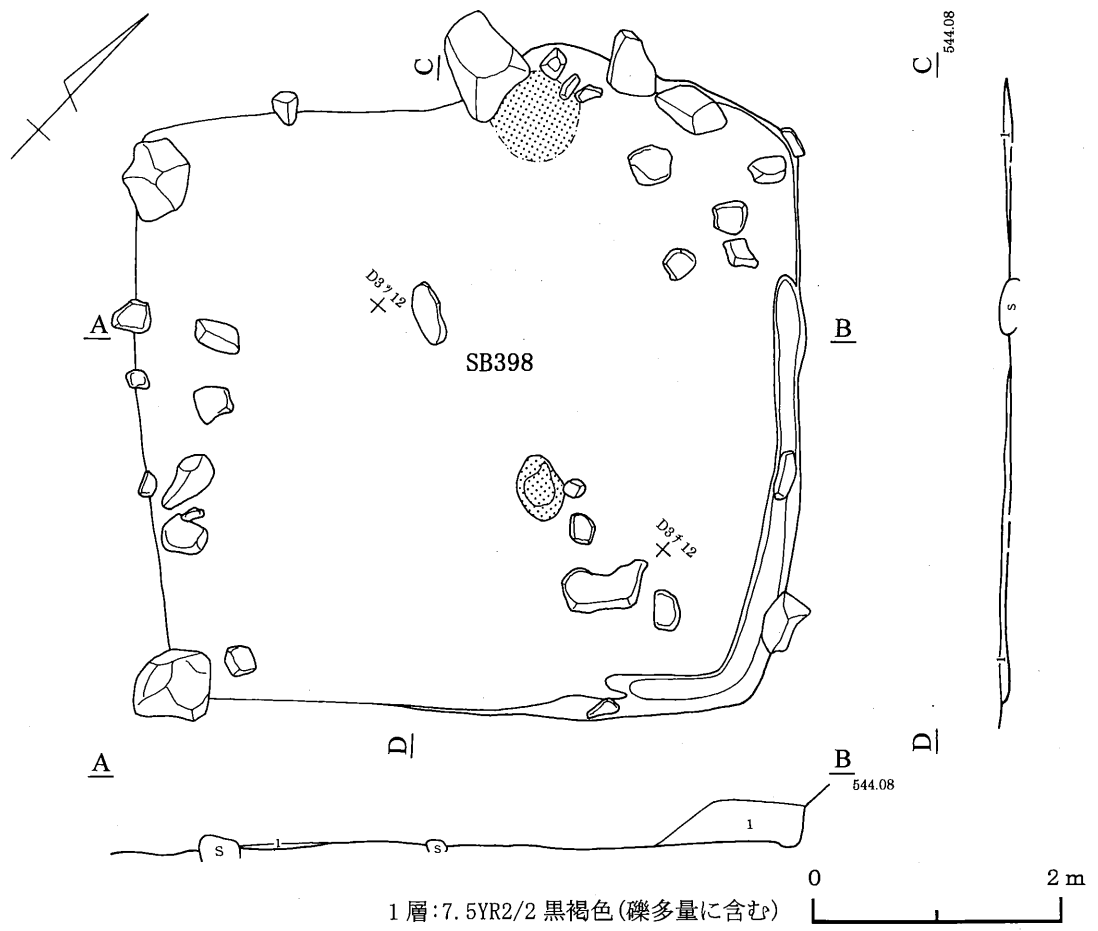

第64図 398号住居跡

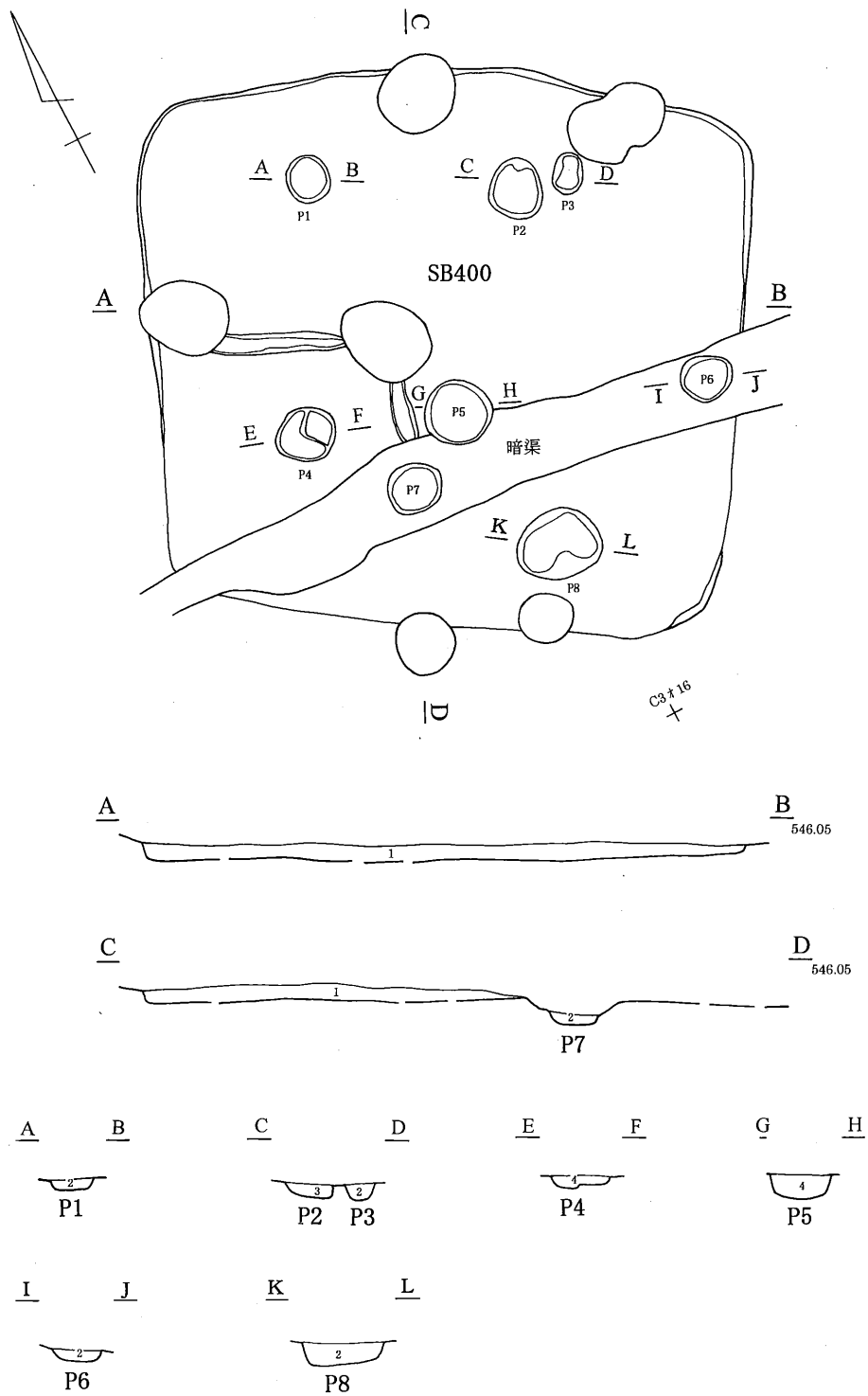

- 1層: 7.5YR2/2 黒褐色(10YR6/8 明黄褐色土少量・焼土・炭化物含む、粘性をもつ)
- 2層: 7.5YR3/2 黒褐色(鉄分含む、粘性をもつ)
- 3層: 7.5YR3/2 黒褐色(7.5YR5/6 明褐色土少量・鉄分含む、粘性をもつ)
- 4層: 7.5YR3/2 黒褐色(7.5YR4/3 褐色土・鉄分含む、粘性をもつ)



第65図 400号住居跡

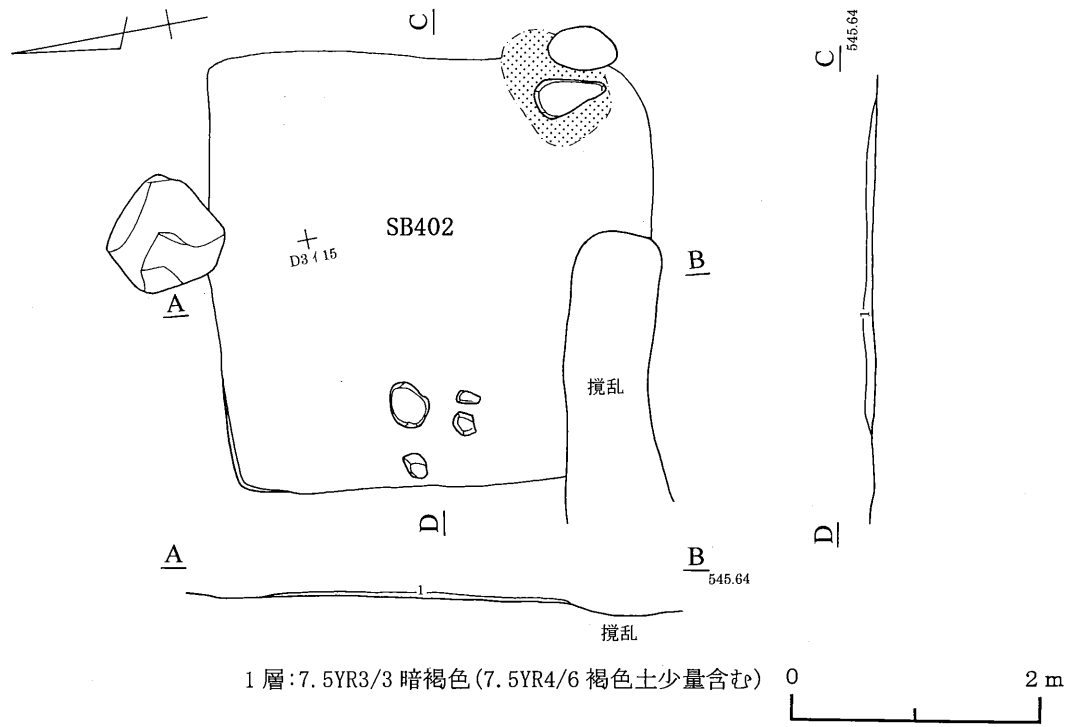

第66図 402号住居跡

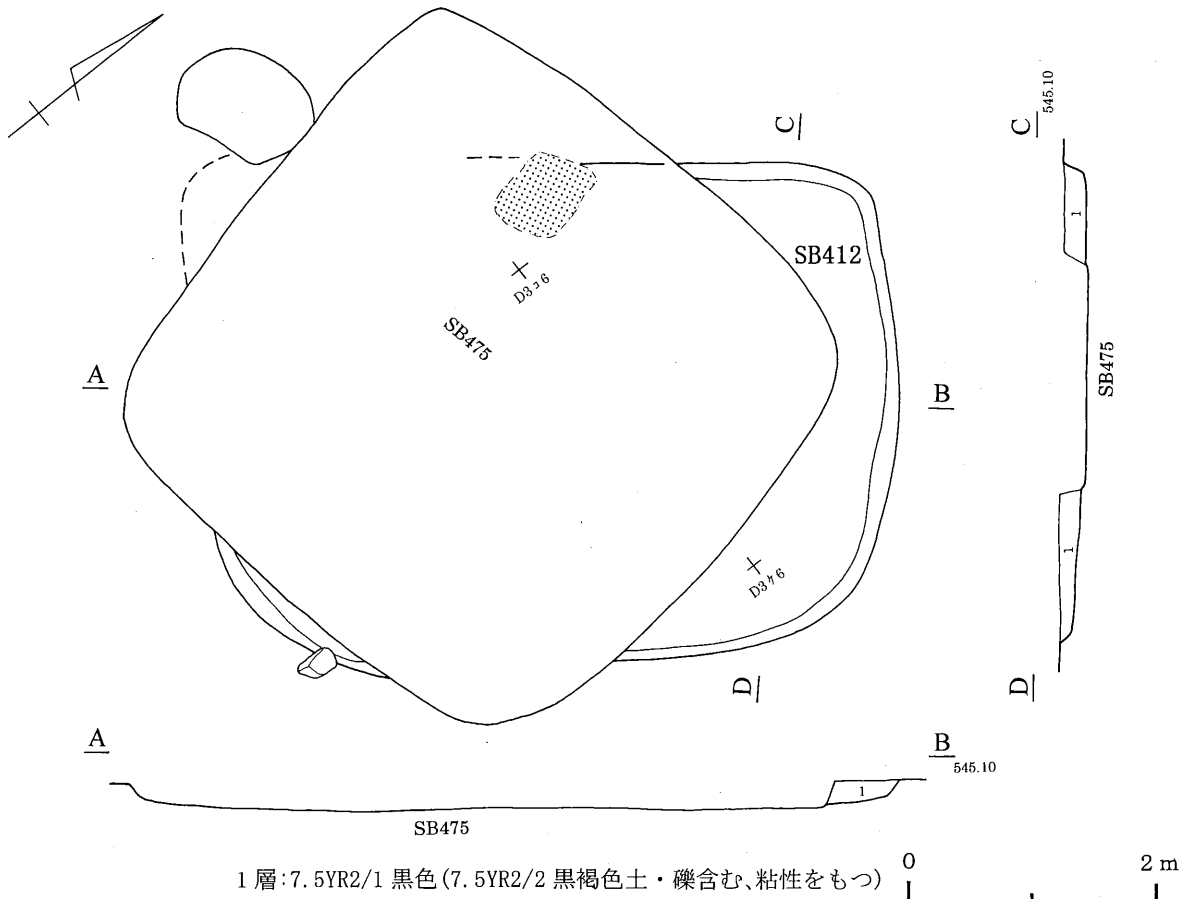

第67図 412号住居跡

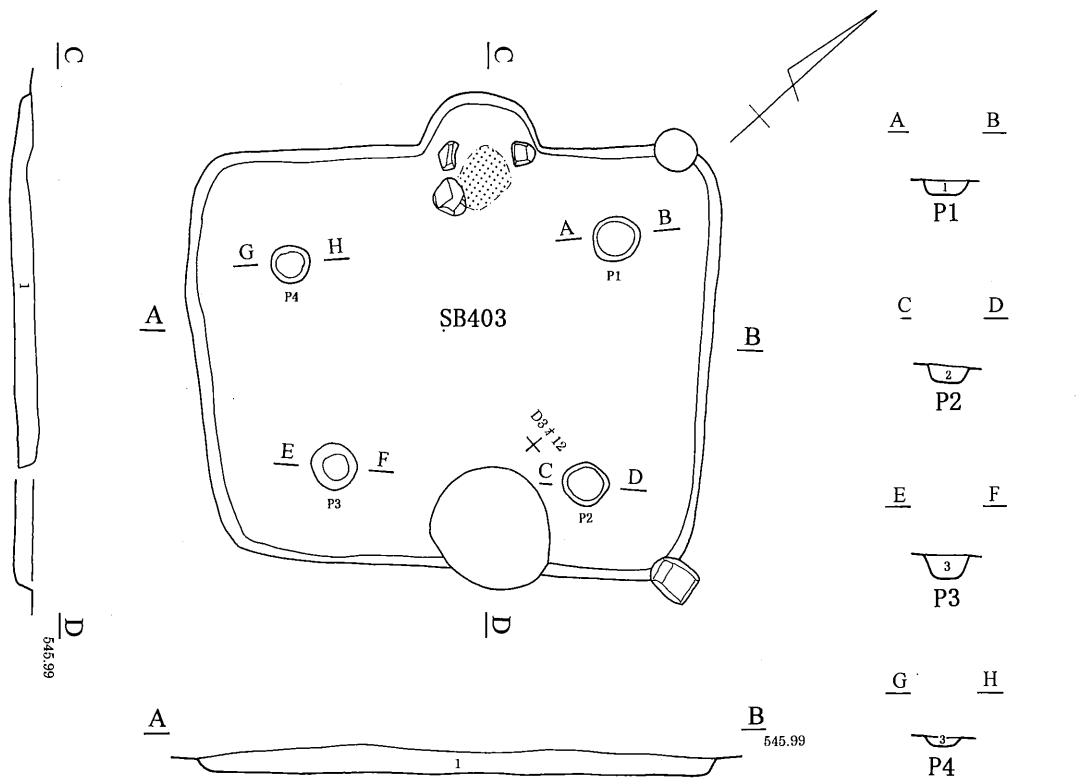

- 1層: 7.5YR2/2 黒褐色(礫含む)
- 2層: 7.5YR3/3 暗褐色(7.5YR5/6 明褐色土含む、粘性をもつ)
- 3層: 7.5YR3/2 黒褐色(7.5YR4/4 褐色土少量・礫含む、粘性をもつ)

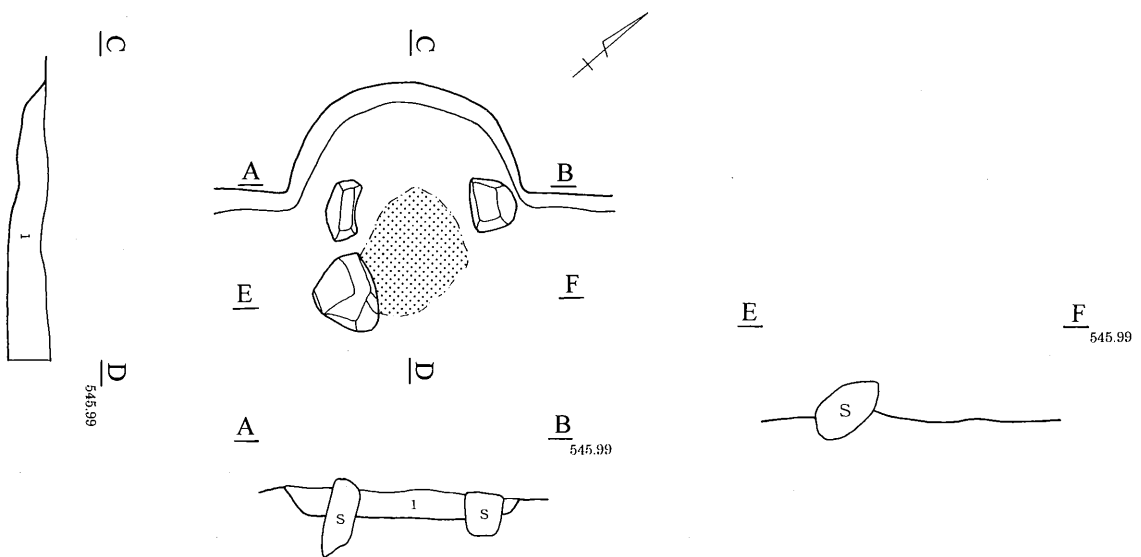
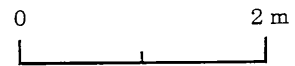

- 1層: 7.5YR3/4 暗褐色(焼土・礫含む、粘性をもつ)



第68図 403号住居跡

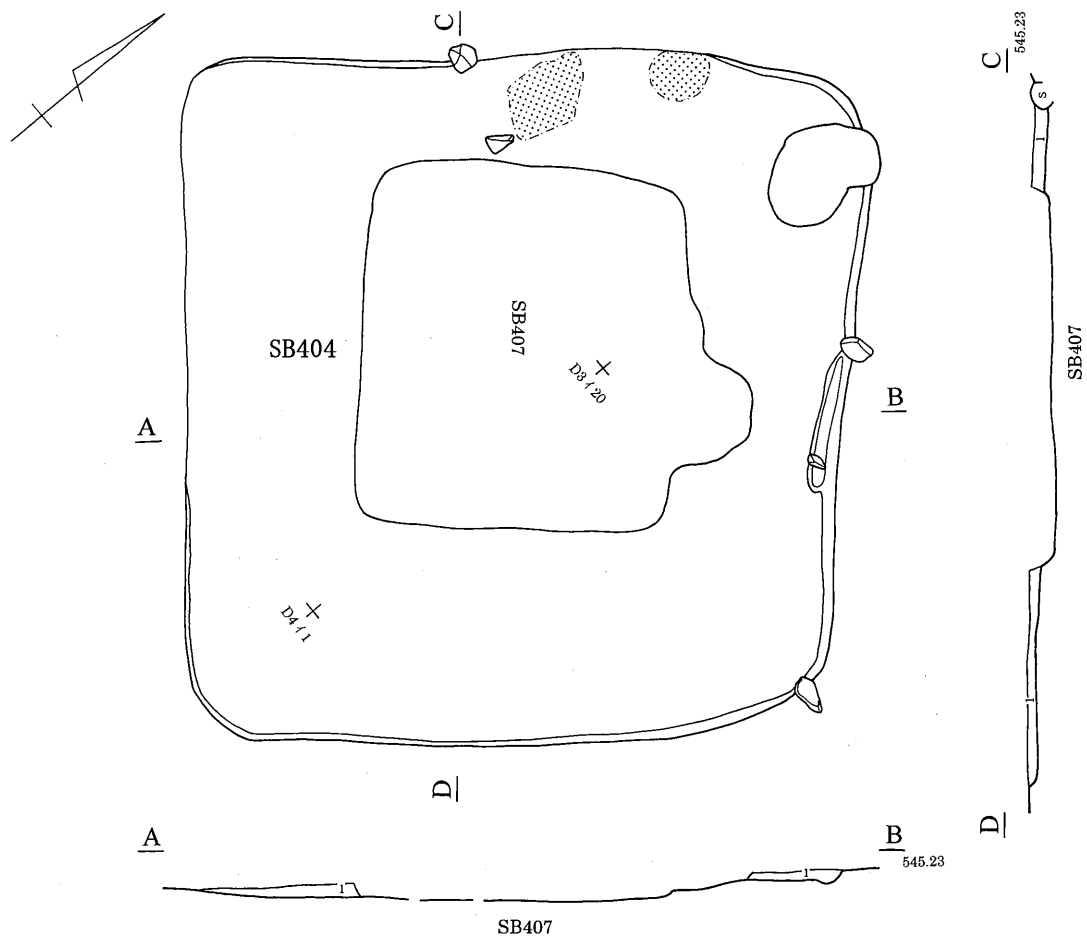

1層:7.5YR3/2 黒褐色(7.5YR5/6 明褐色土・礫含む、粘性をもつ)

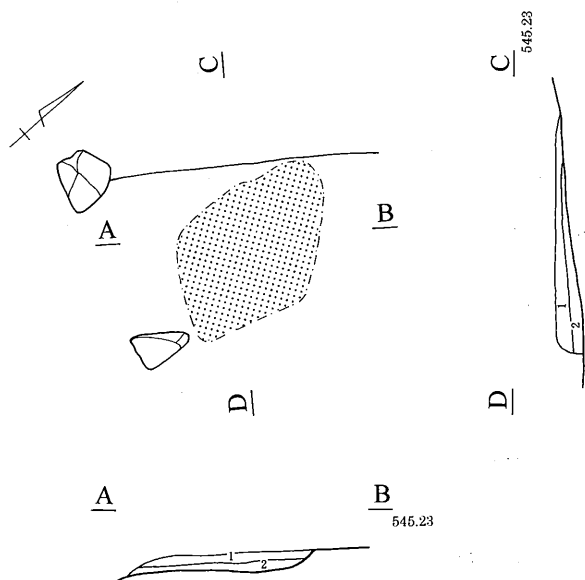

1層:7.5YR3/2 黒褐色
(焼土・炭化物含む)
2層:焼土(炭化物少量含む)



第69図 404号住居跡

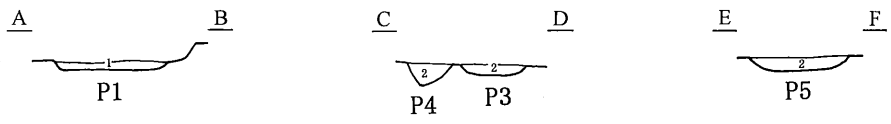
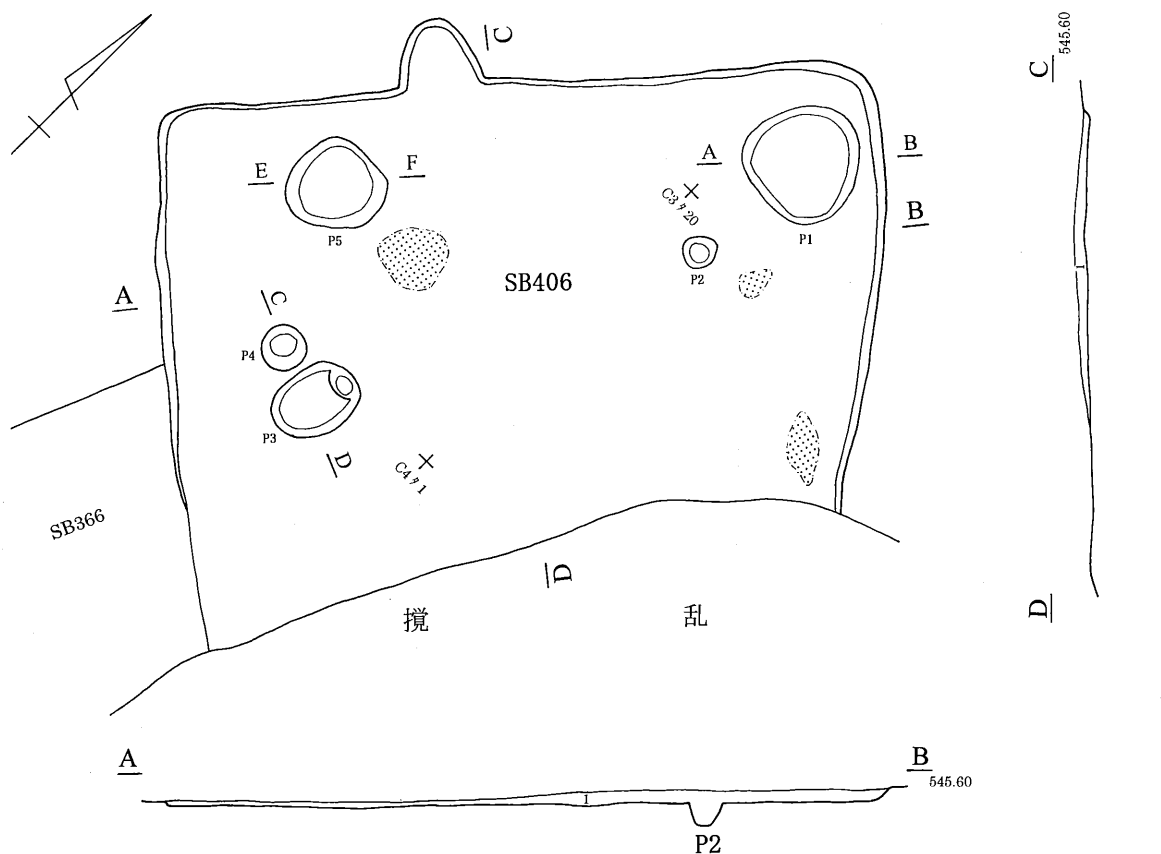

1層:7.5YR3/3 暗褐色(礫含む)
 2層:7.5YR3/2 黒褐色(礫含む)

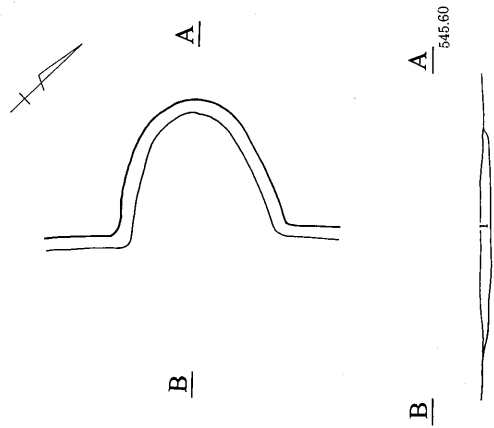

1層:7.5YR3/3 暗褐色
 (焼土・礫含む)



第70図 406号住居跡

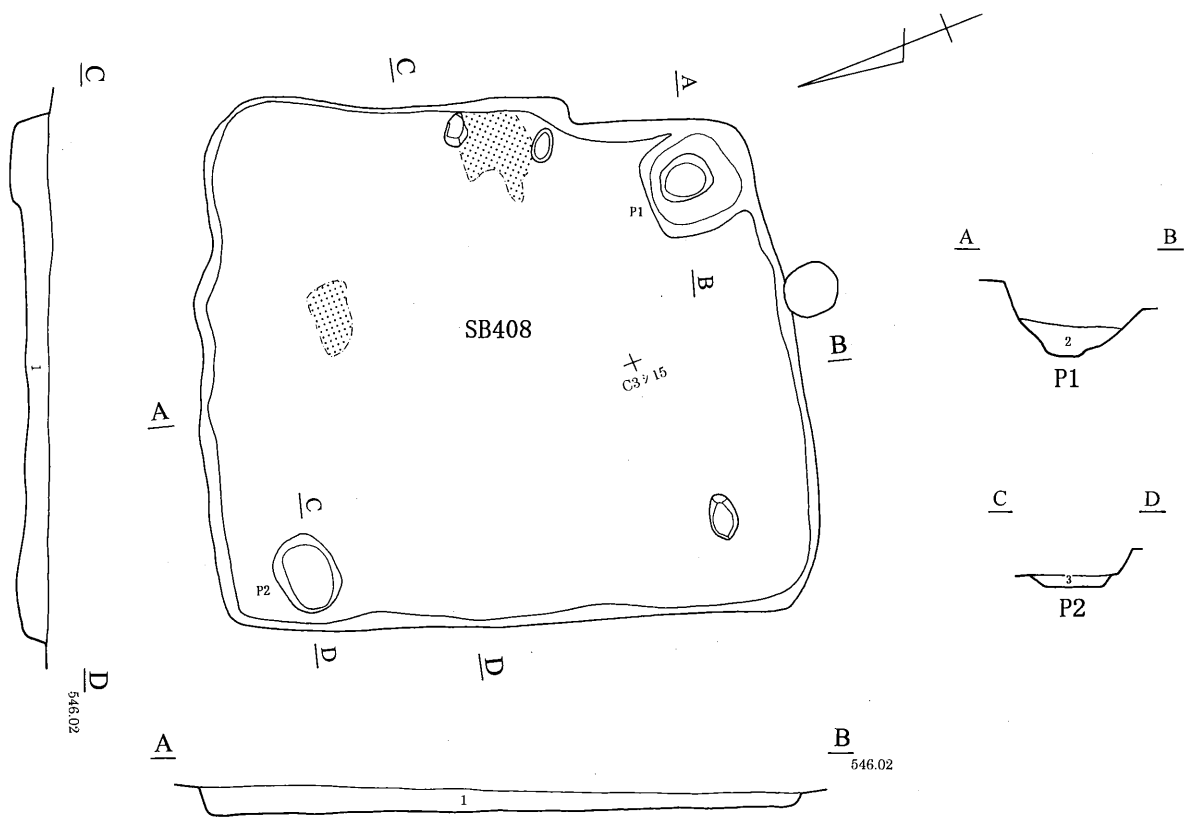

1層:7.5YR3/2 黒褐色(焼土・礫・炭化物含む)
 2層:7.5YR2/2 黒褐色(炭化物含む)
 3層:7.5YR2/3 極暗褐色(砂質)

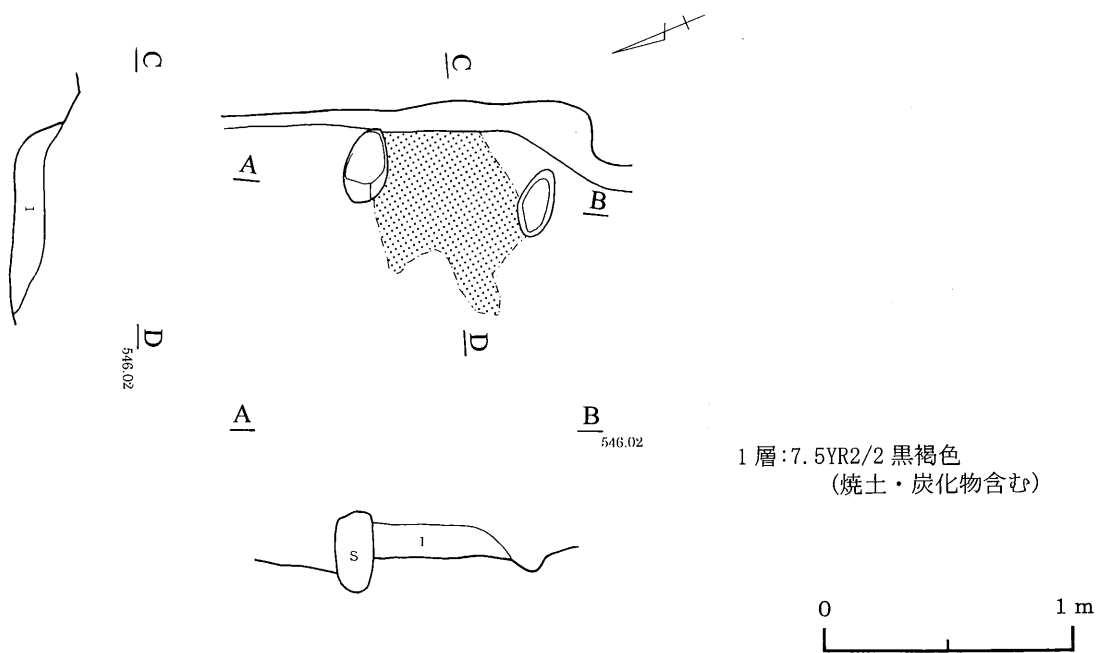
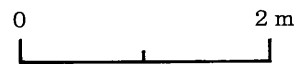

第71図 408号住居跡

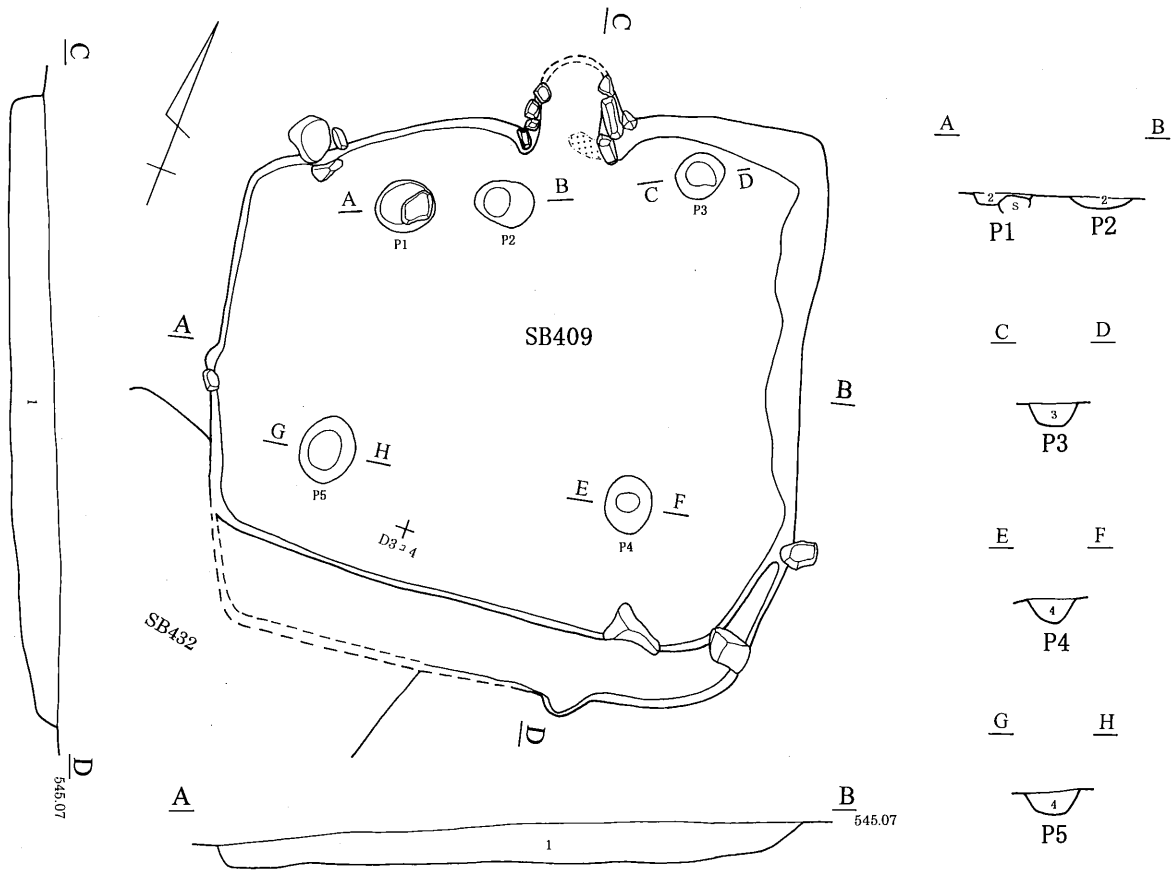

- 1層: 7.5YR3/2 黒褐色 (7.5YR2/1 黒色土・礫含む)
- 2層: 7.5YR3/2 黒褐色 (7.5YR3/3 暗褐色土・鉄分含む、粘性をもつ)
- 3層: 7.5YR2/2 黒褐色 (7.5YR3/2 黒褐色土・鉄分含む、粘性をもつ)
- 4層: 7.5YR2/2 黒褐色 (礫・鉄分含む、粘性をもつ)

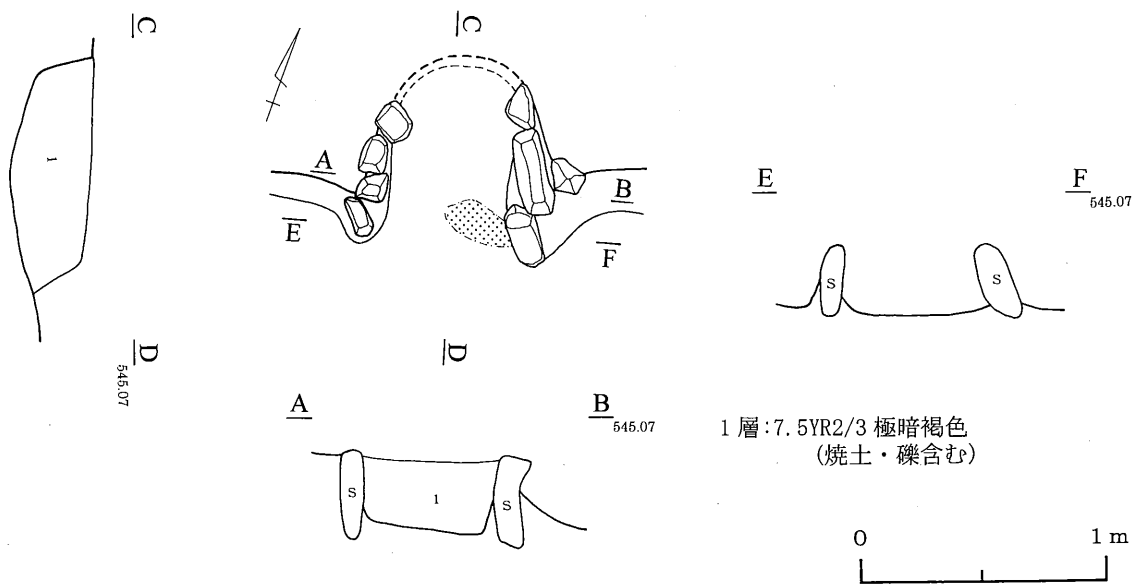
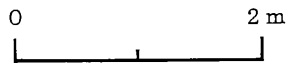

第72図 409号住居跡

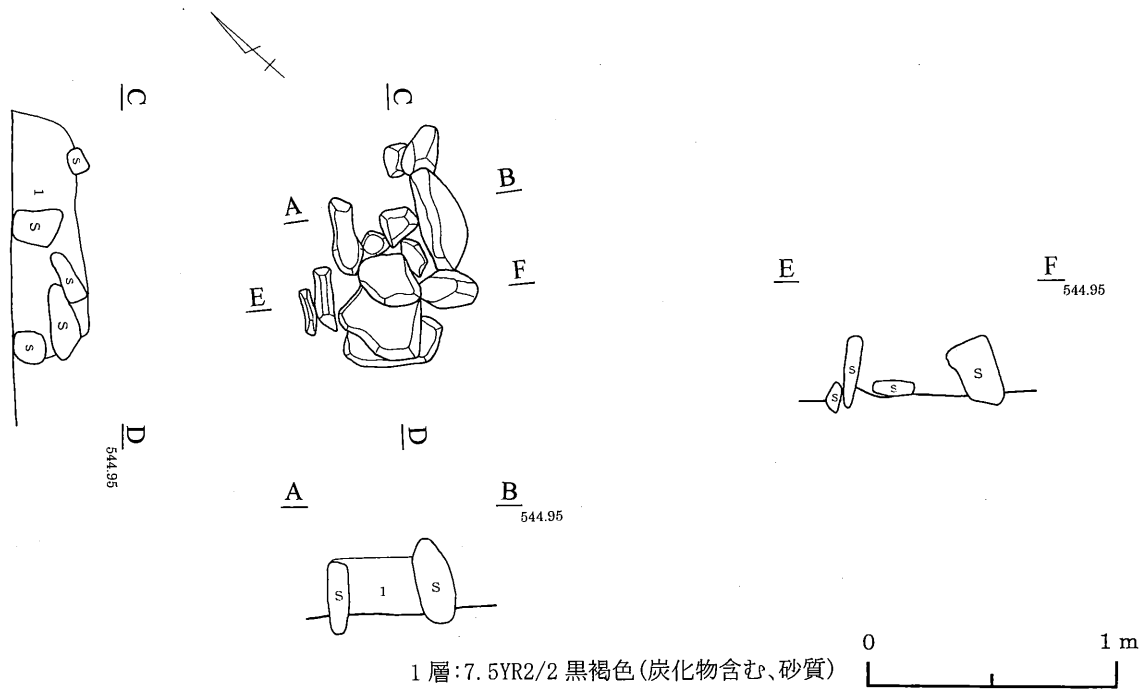
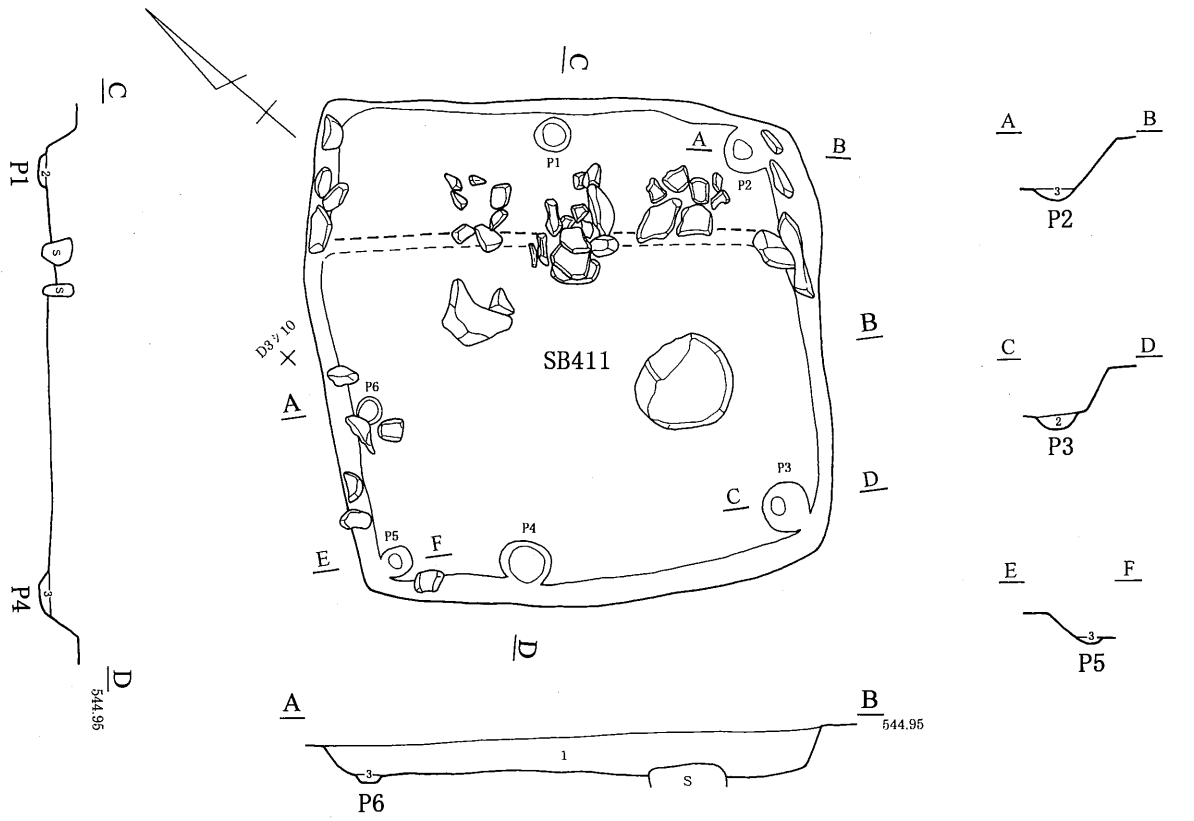

第73図 411号住居跡

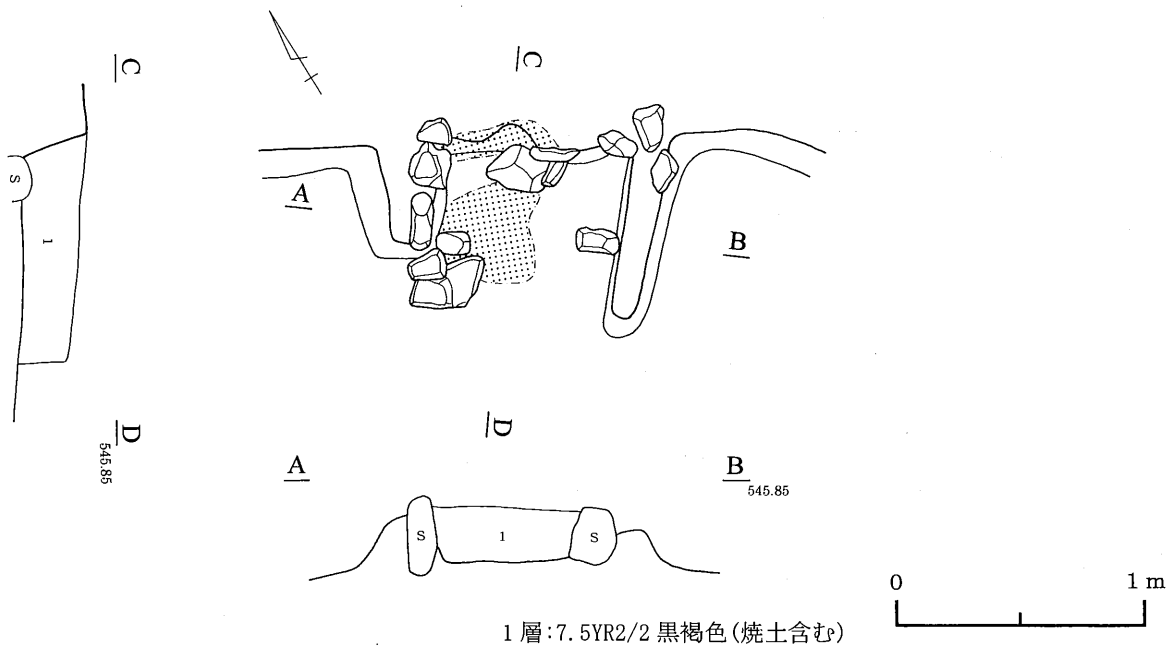
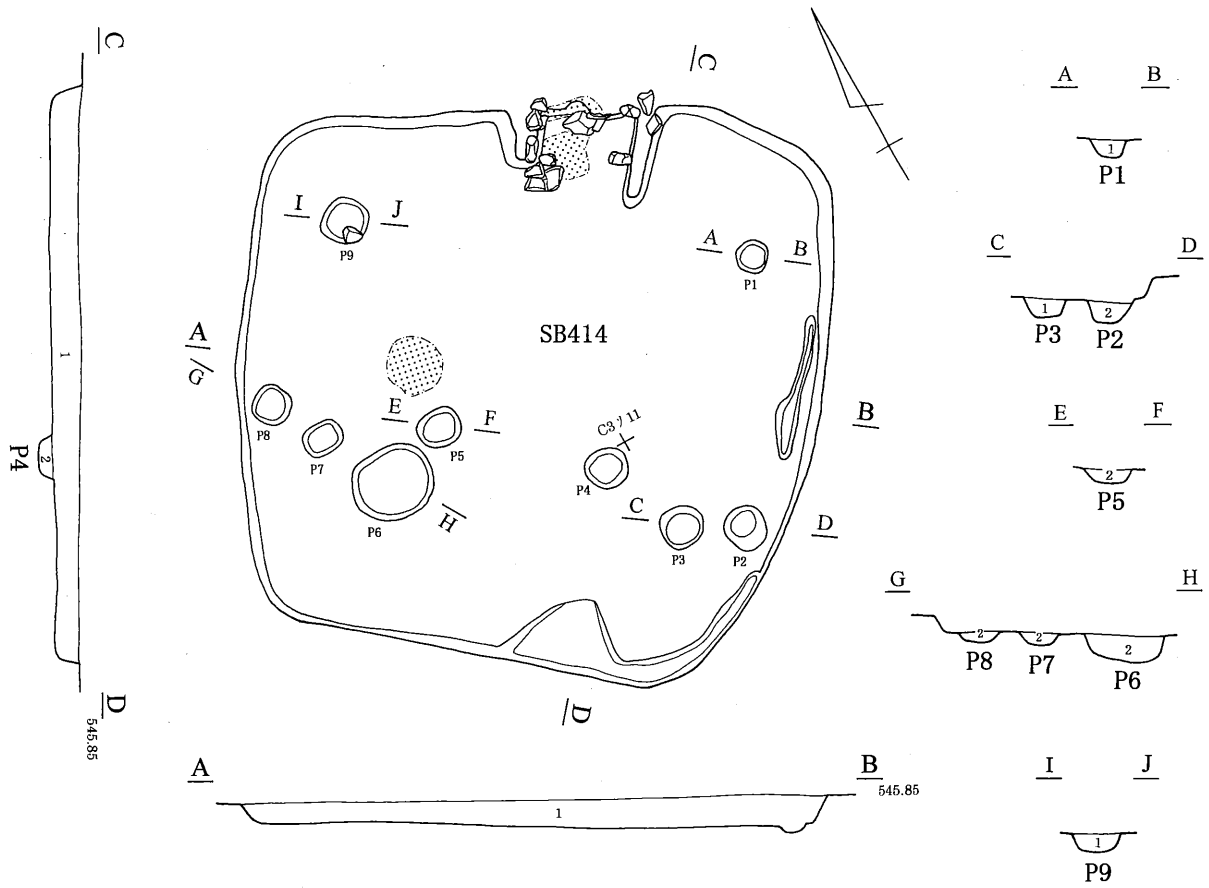

第74図 414号住居跡

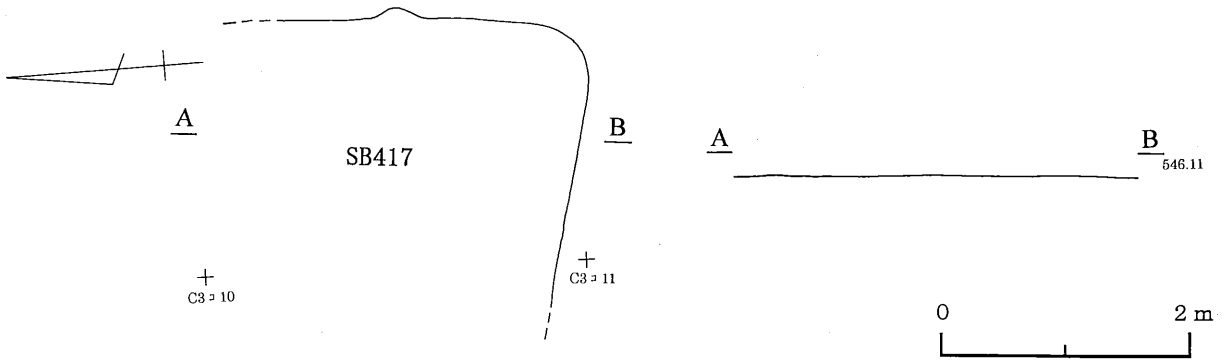

第75図 417号住居跡

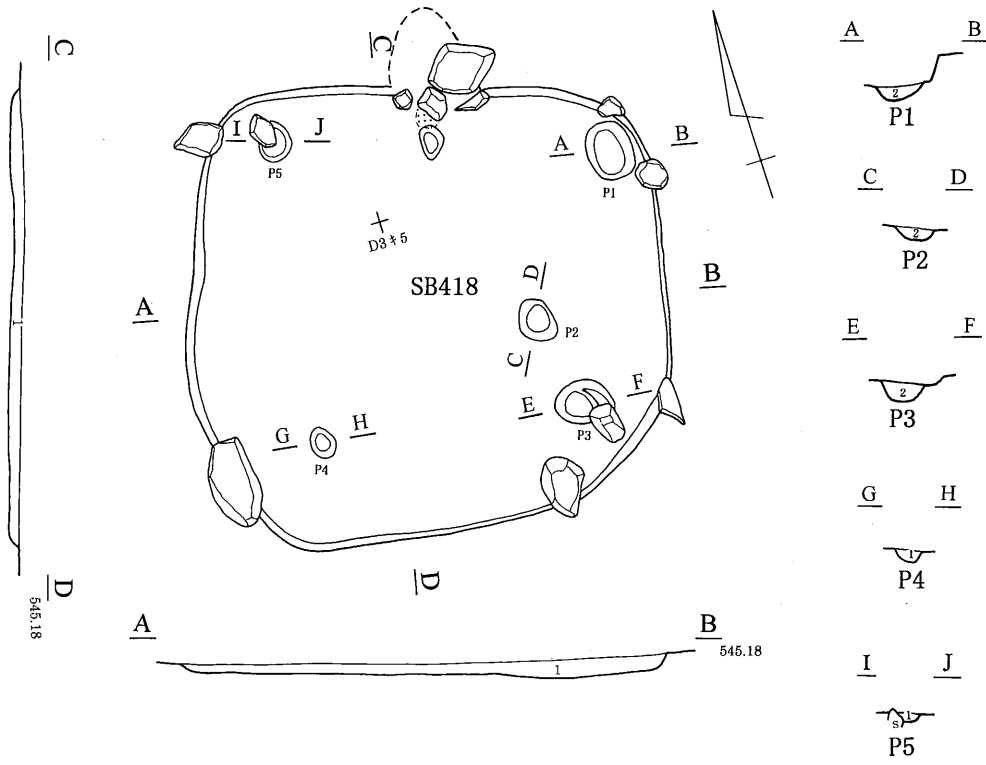

1層:7.5YR2/2 黒褐色
 (拳大の礫多量に含む、粘性をもつ)
 2層:7.5YR2/1 黒色
 (礫・鉄分含む、粘性をもつ)

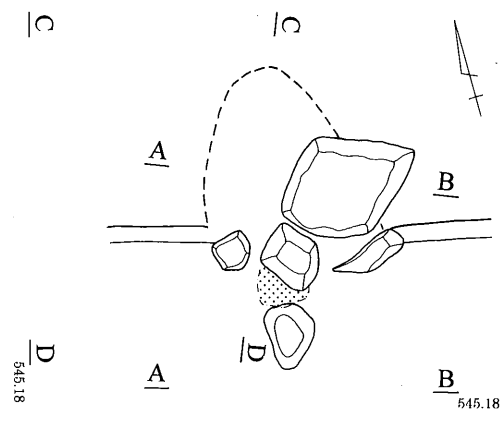

1層:7.5YR2/1 黒色
 (焼土・炭化物含む)

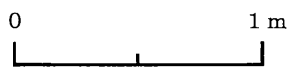

第76図 418号住居跡

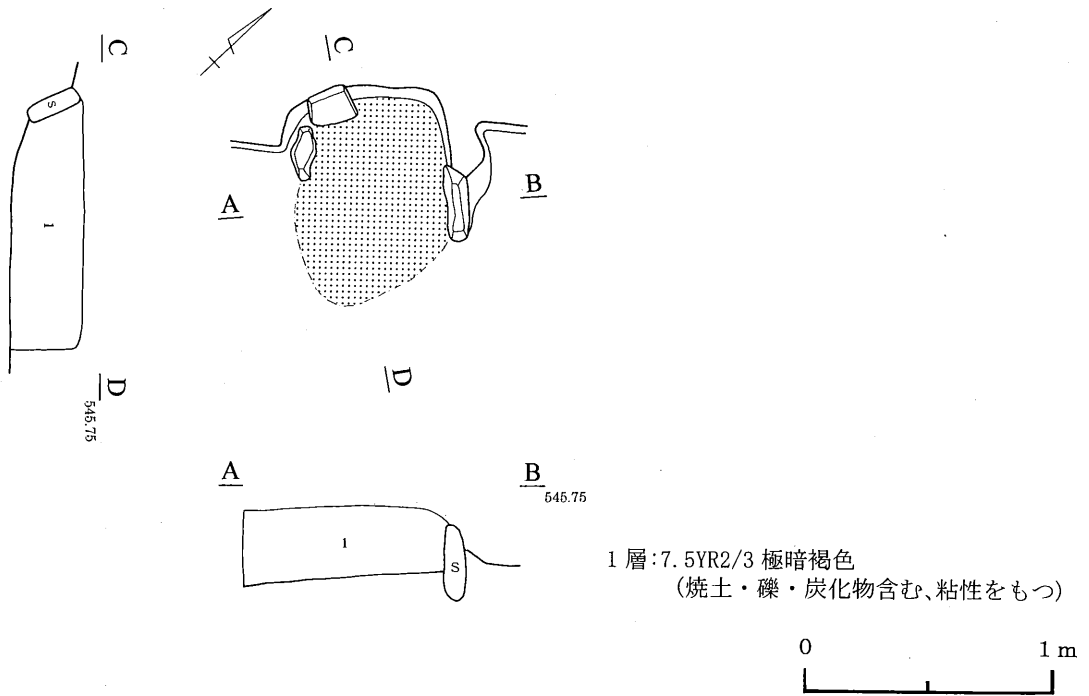
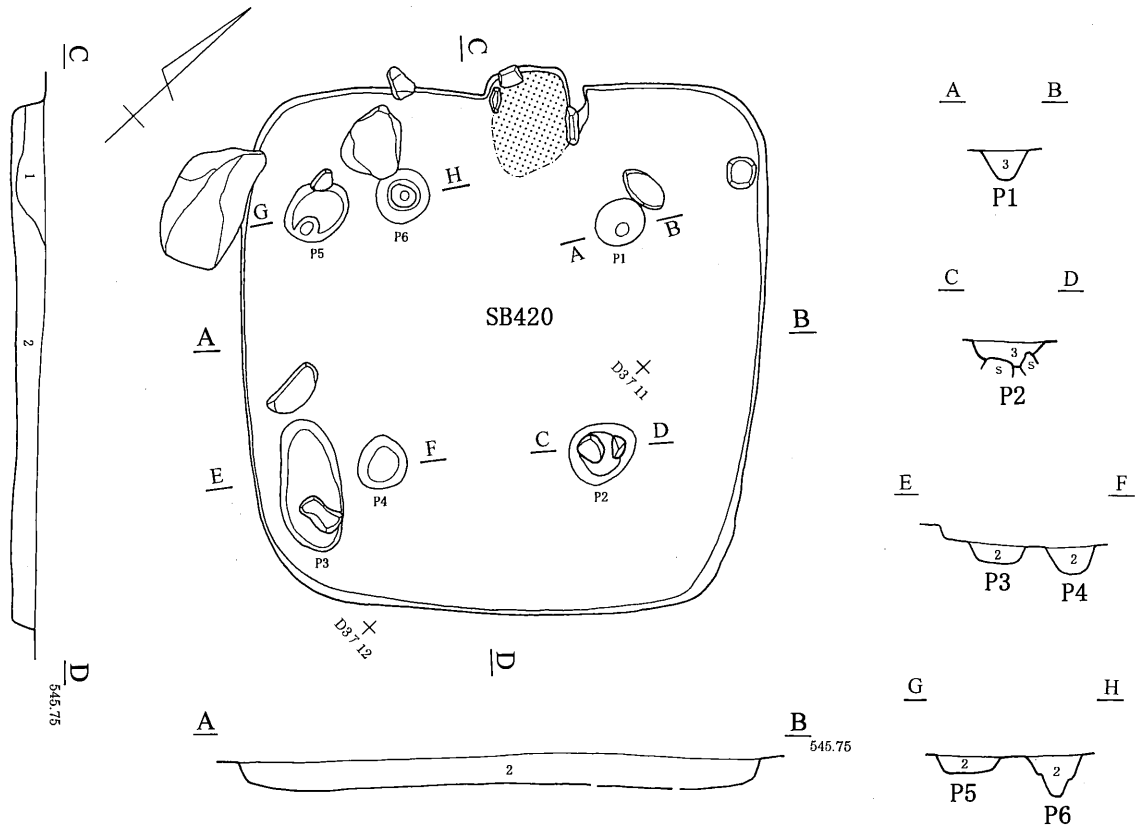

第77図 420号住居跡

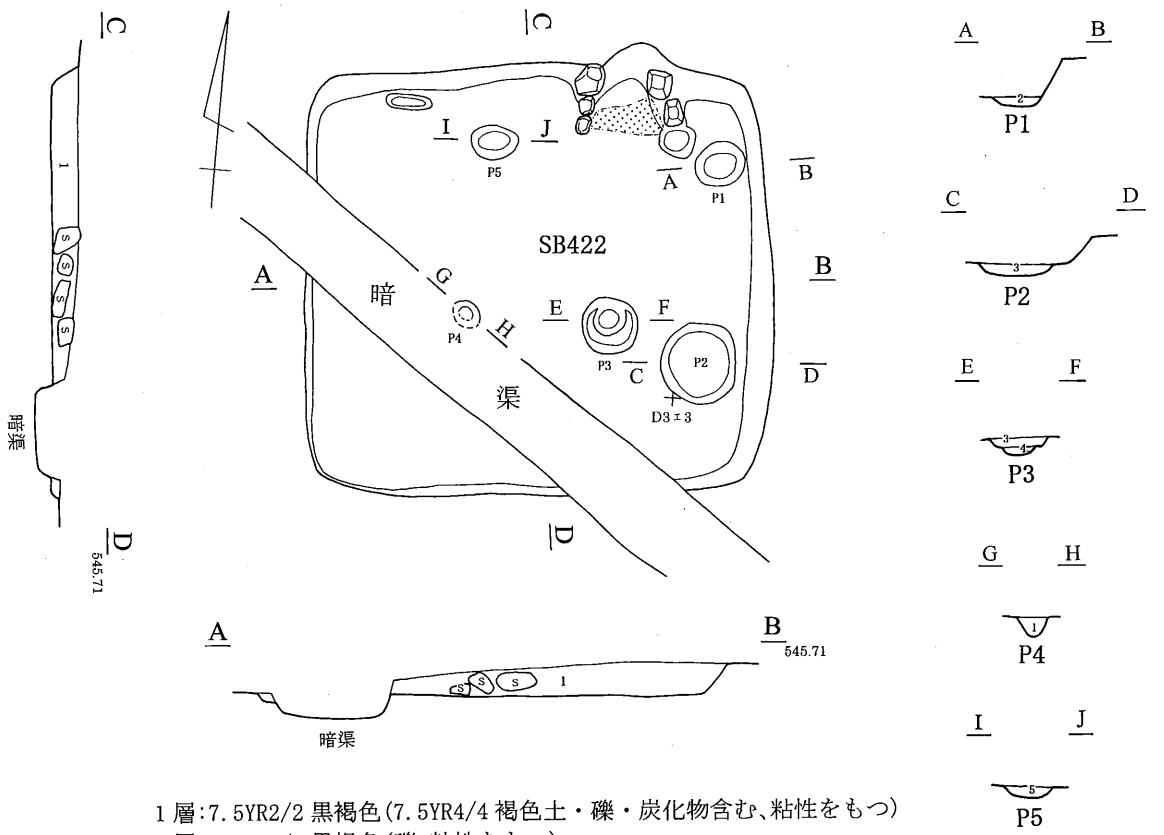

- 1層: 7.5YR2/2 黒褐色 (7.5YR4/4 褐色土・礫・炭化物含む、粘性をもつ)
- 2層: 7.5YR2/2 黒褐色 (礫、粘性をもつ)
- 3層: 7.5YR2/3 極暗褐色 (鉄分・炭化物含む、粘性をもつ)
- 4層: 7.5YR2/1 黒色 (7.5YR3/3 暗褐色土、粘性をもつ)
- 5層: 7.5YR3/3 暗褐色 (炭化物含む、粘性をもつ)

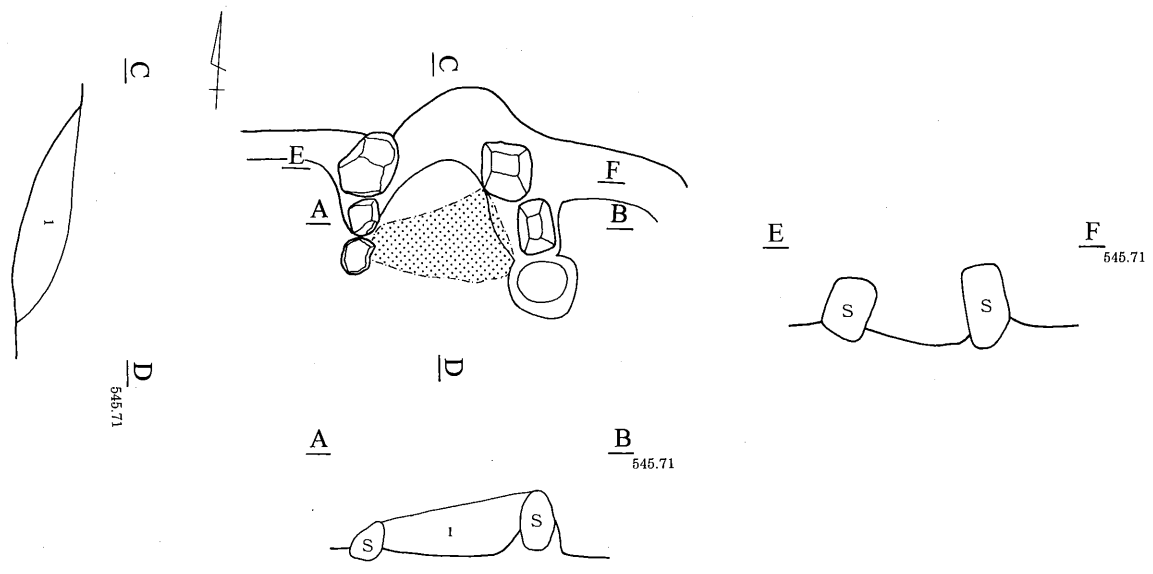
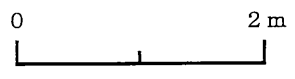

- 1層: 7.5YR2/2 黒褐色
(7.5YR3/2 黒褐色土・焼土・炭化物含む、粘性をもつ)

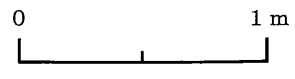

第78図 422号住居跡

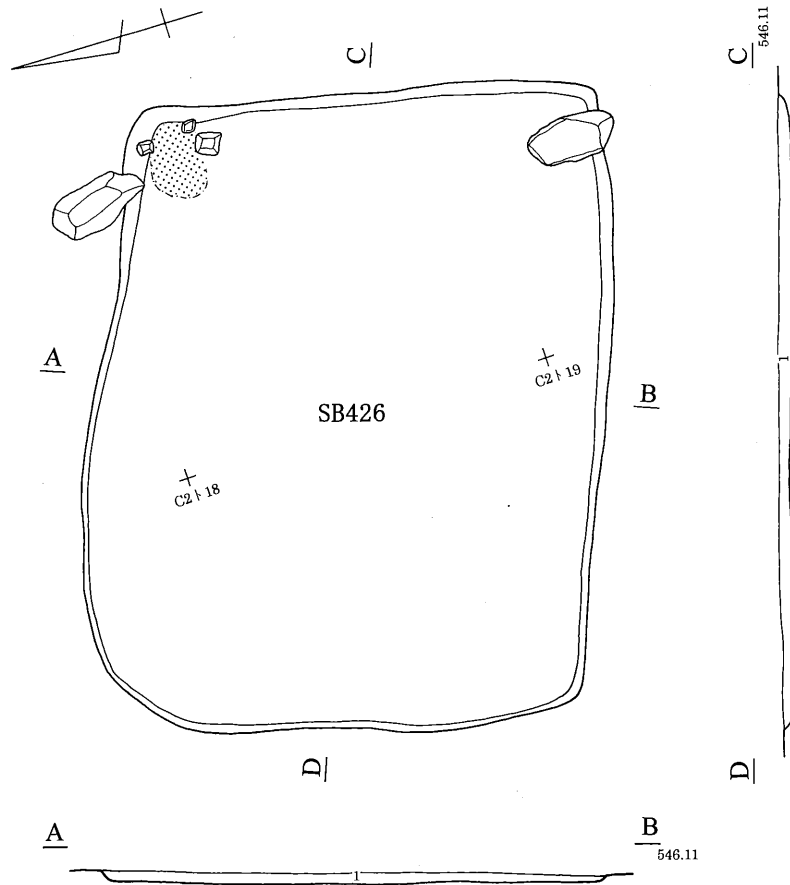

1層:7.5YR3/2 黒褐色(礫・炭化物含む、粘性をもつ)

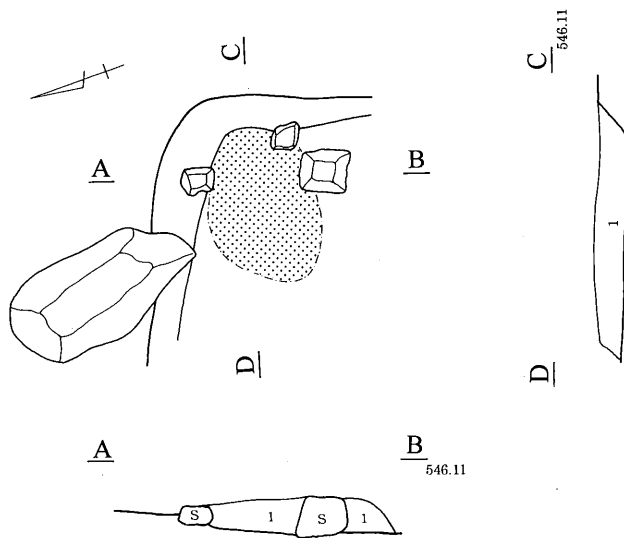

1層:7.5YR3/1 黒褐色(焼土・炭化物含む、粘性をもつ)



第79図 426号住居跡

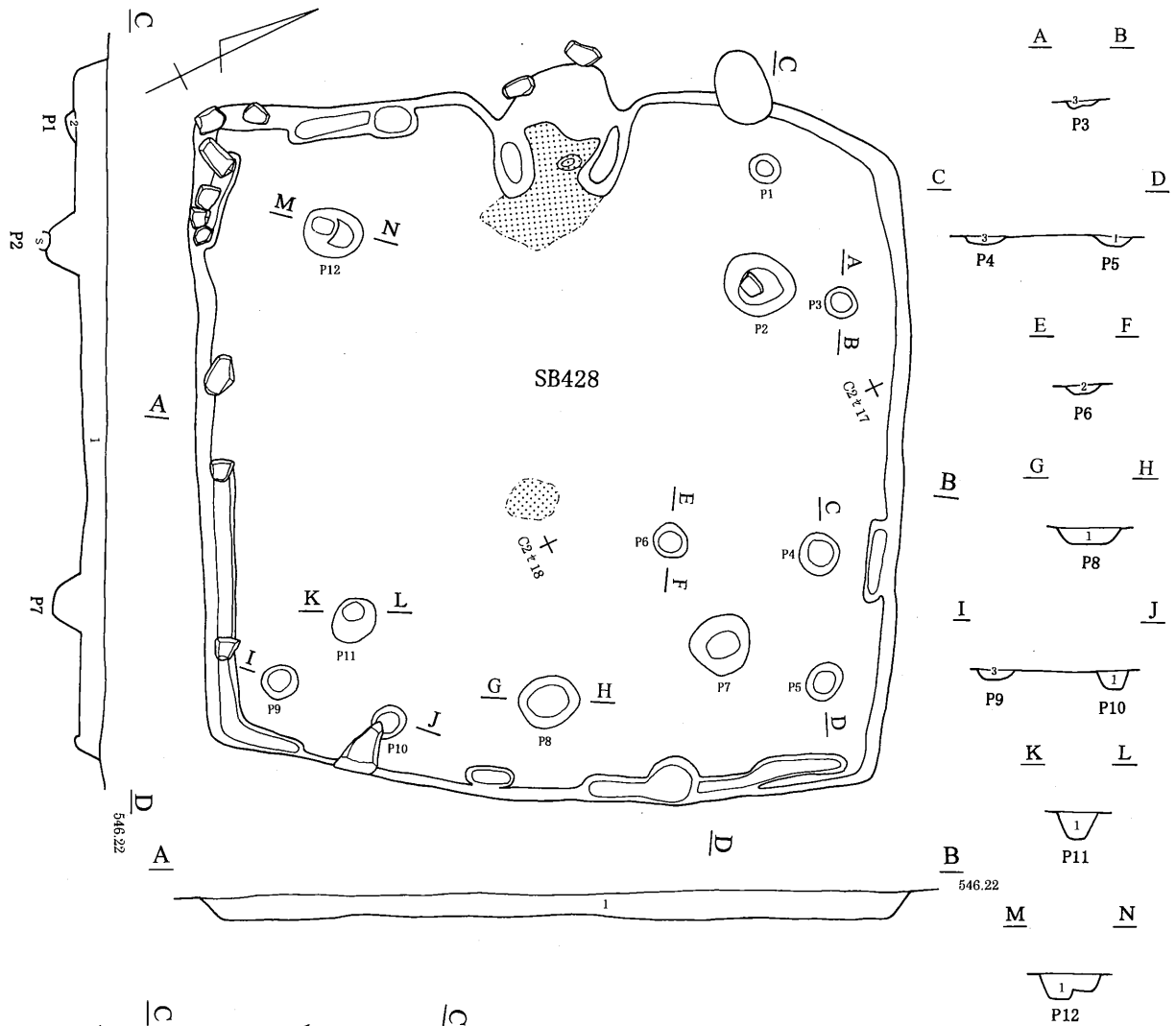

1層: 7.5YR3/2 黒褐色(粘性をもつ)
 2層: 7.5YR3/3 暗褐色(粘性をもつ)
 3層: 7.5YR3/1 黒褐色(粘性をもつ)

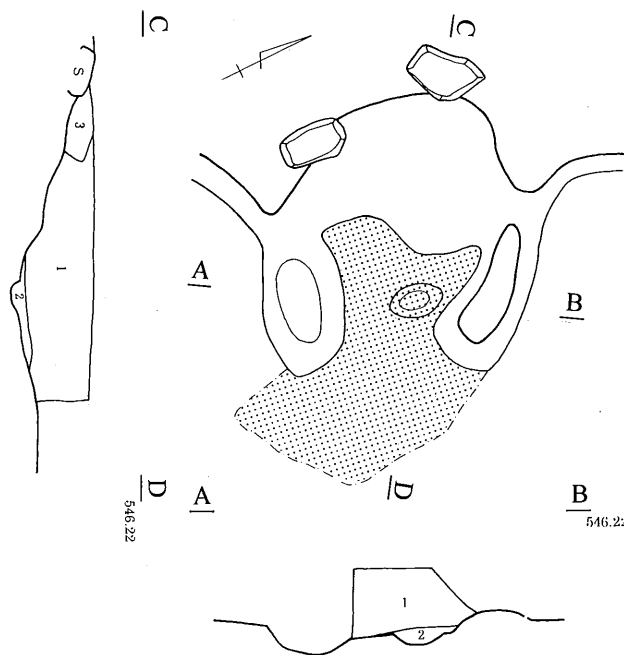
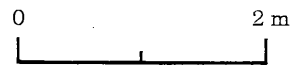

1層: 7.5YR2/2 黒褐色
 (7.5YR3/2 黒褐色土・炭化物含む、粘性をもつ)
 2層: 7.5YR3/3 暗褐色(焼土多量に含む)
 3層: 7.5YR3/1 黒褐色(礫含む、粘性をもつ)



第80図 428号住居跡

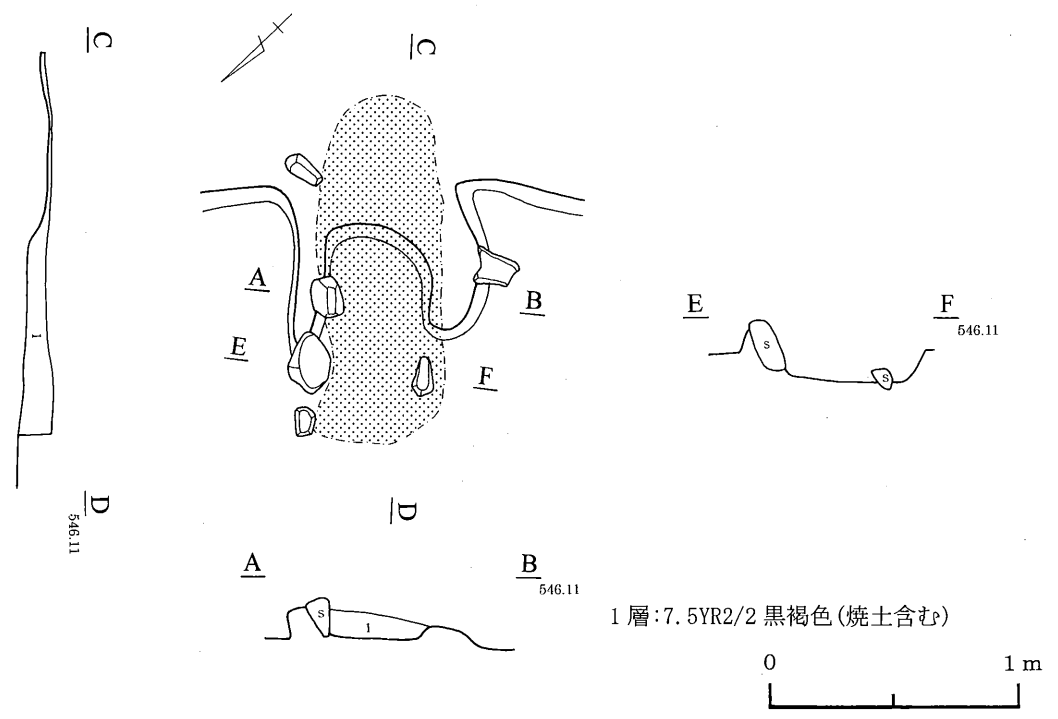
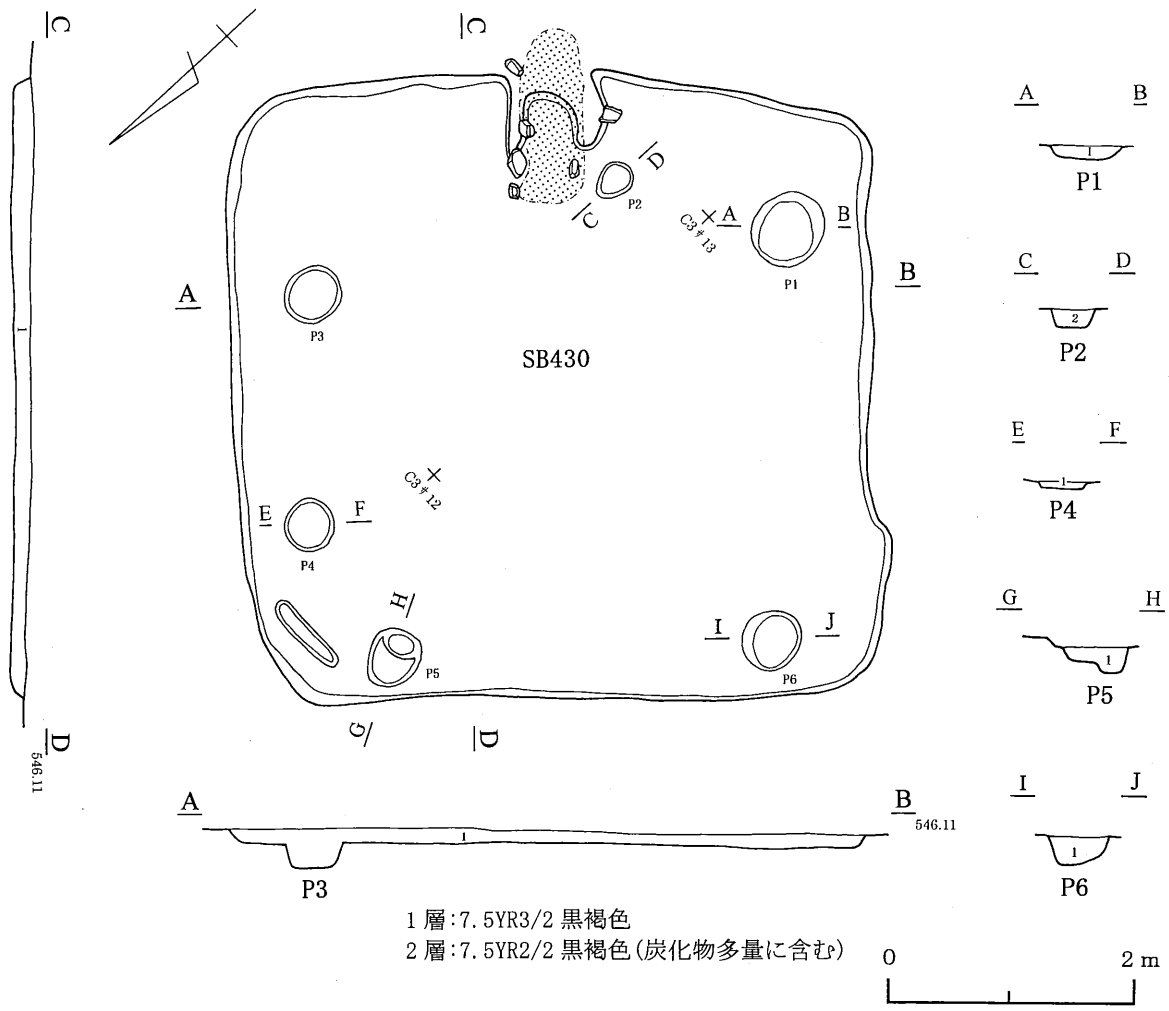

第81図 430号住居跡

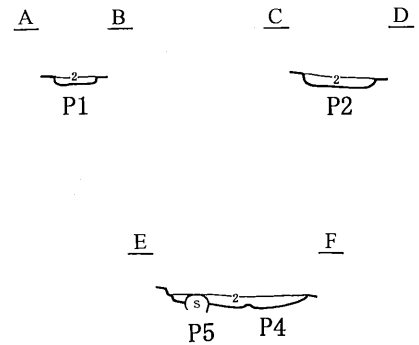
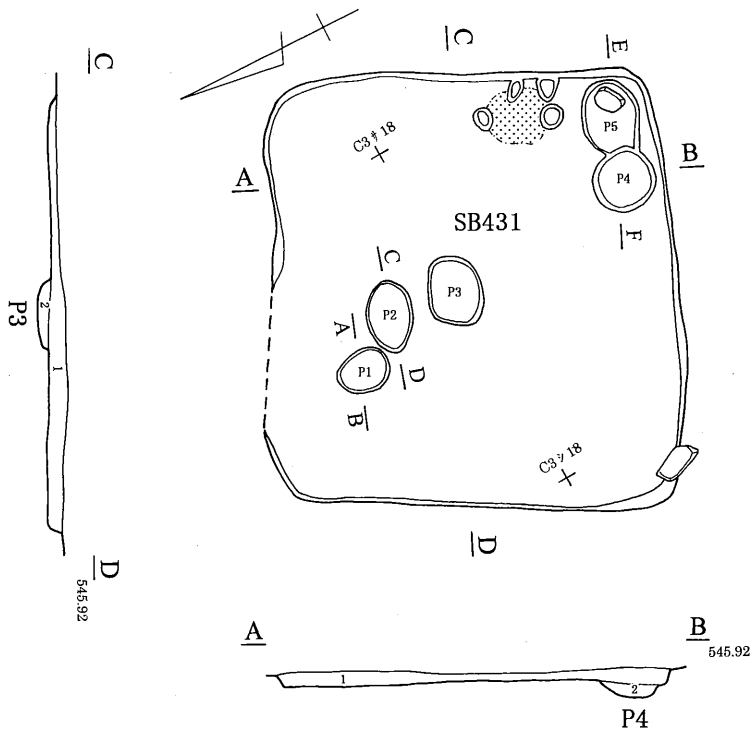

1層:7.5YR3/2 黒褐色
(7.5YR4/4 褐色土・礫・焼土・炭化物含む)
2層:7.5YR3/3 暗褐色
(焼土・炭化物含む、粘性をもつ)

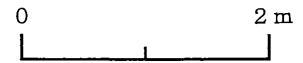

第82図 431号住居跡

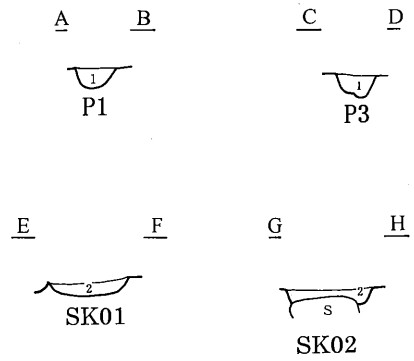
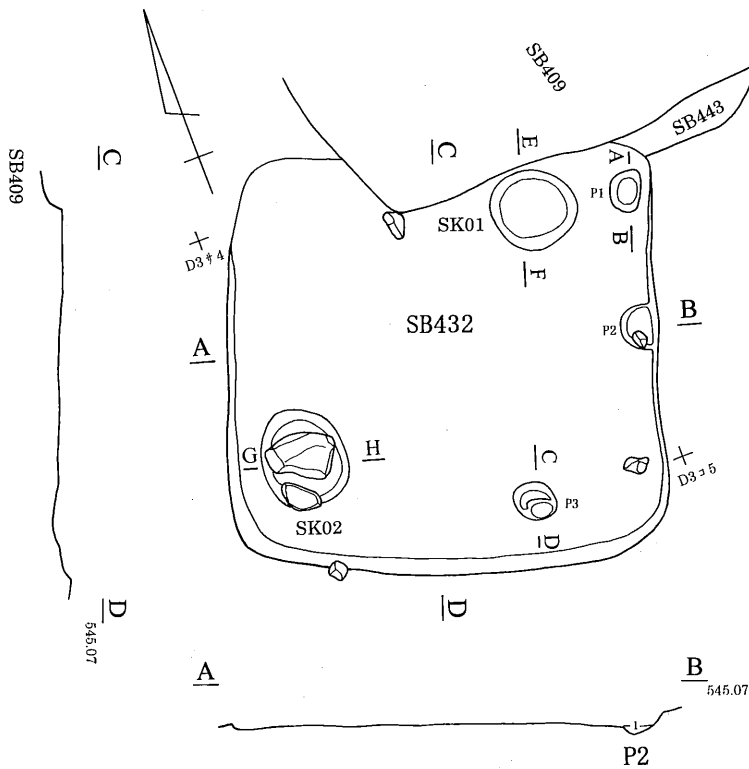

1層:7.5YR3/3 暗褐色(砂質)
2層:7.5YR2/3 極暗褐色
(黄色土・礫含む、砂質)



第83図 432号住居跡

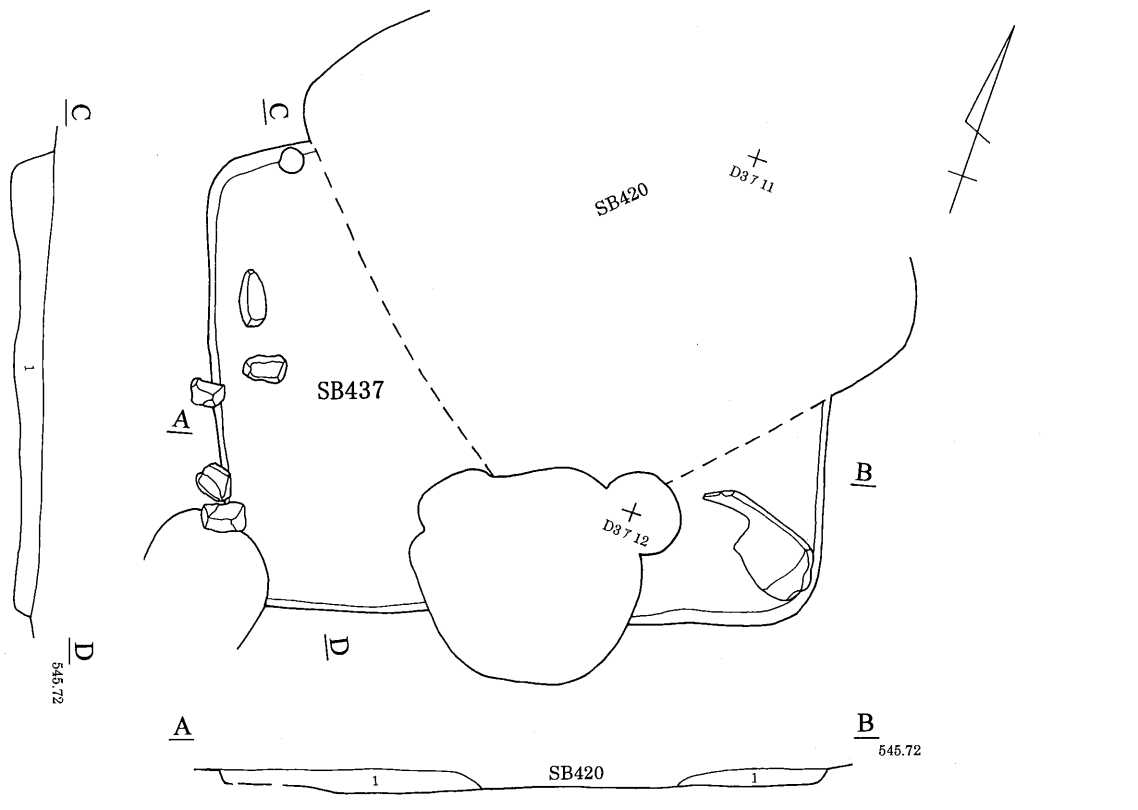

1層:7.5YR3/2 黒褐色(10YR5/6 黄褐色土粒多量に含む)

第84図 437号住居跡

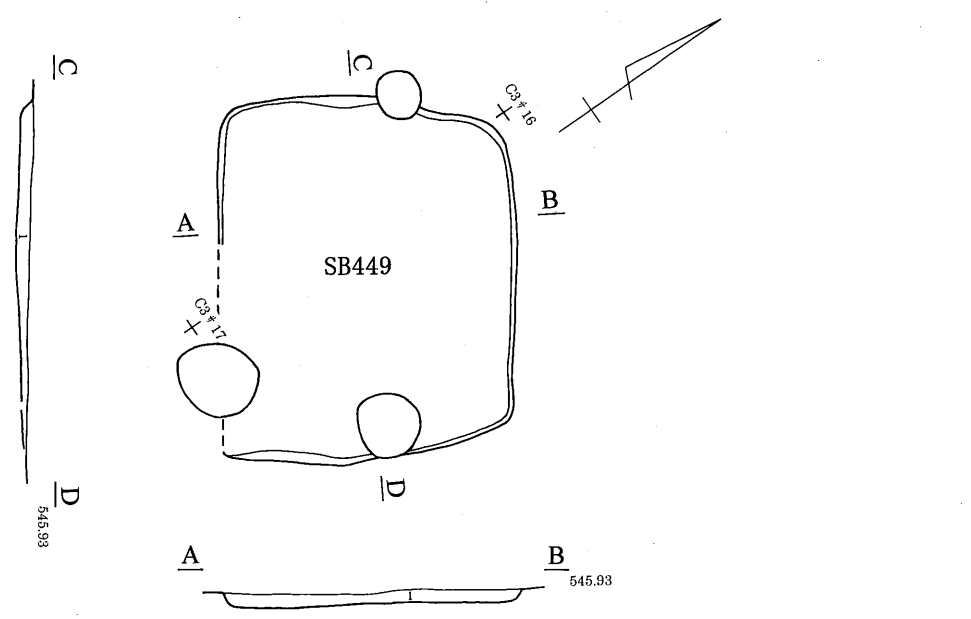

1層:7.5YR2/3 極暗褐色(炭化物含む、砂質)

第85図 449号住居跡

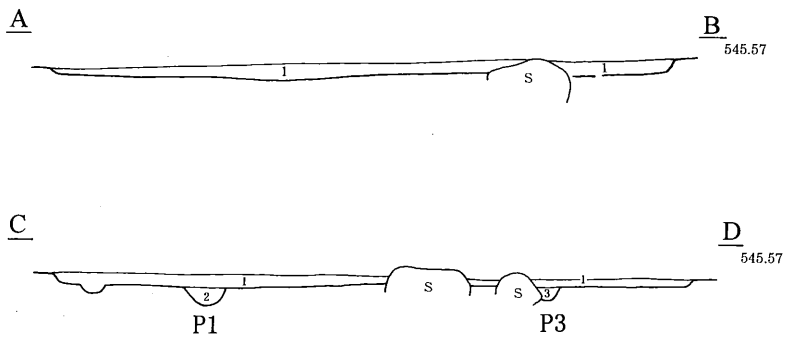
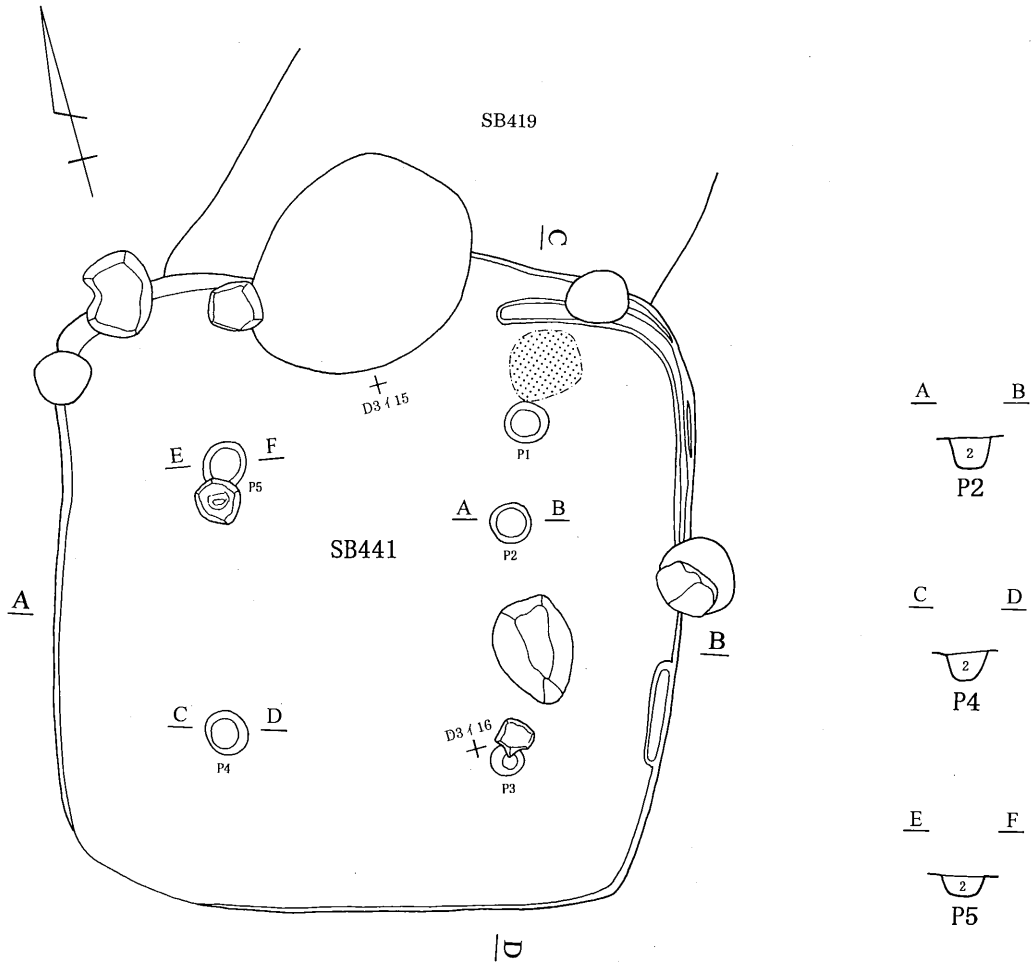

- 1層: 7.5YR2/2 黒褐色 (褐色土・焼土・炭化物含む、粘性をもつ)
- 2層: 7.5YR3/2 黒褐色 (7.5YR4/3 褐色土含む、粘性をもつ)
- 3層: 7.5YR3/2 黒褐色 (焼土多量に含む)

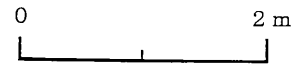

第86図 441号住居跡

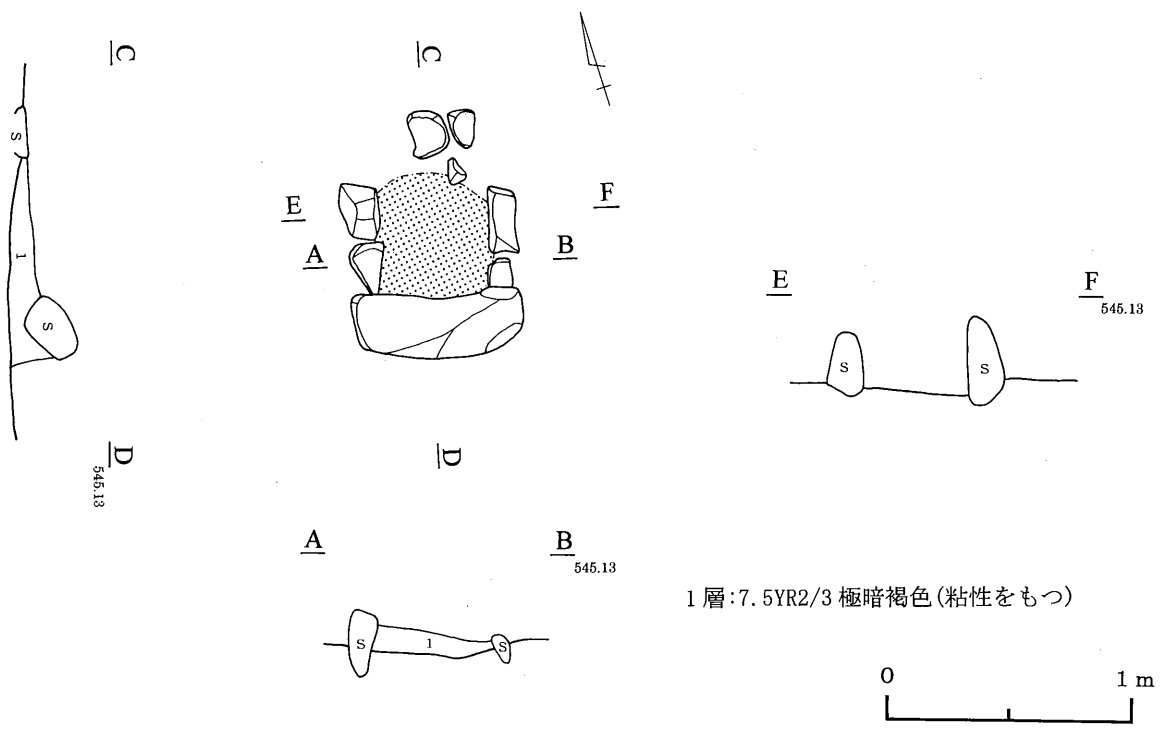
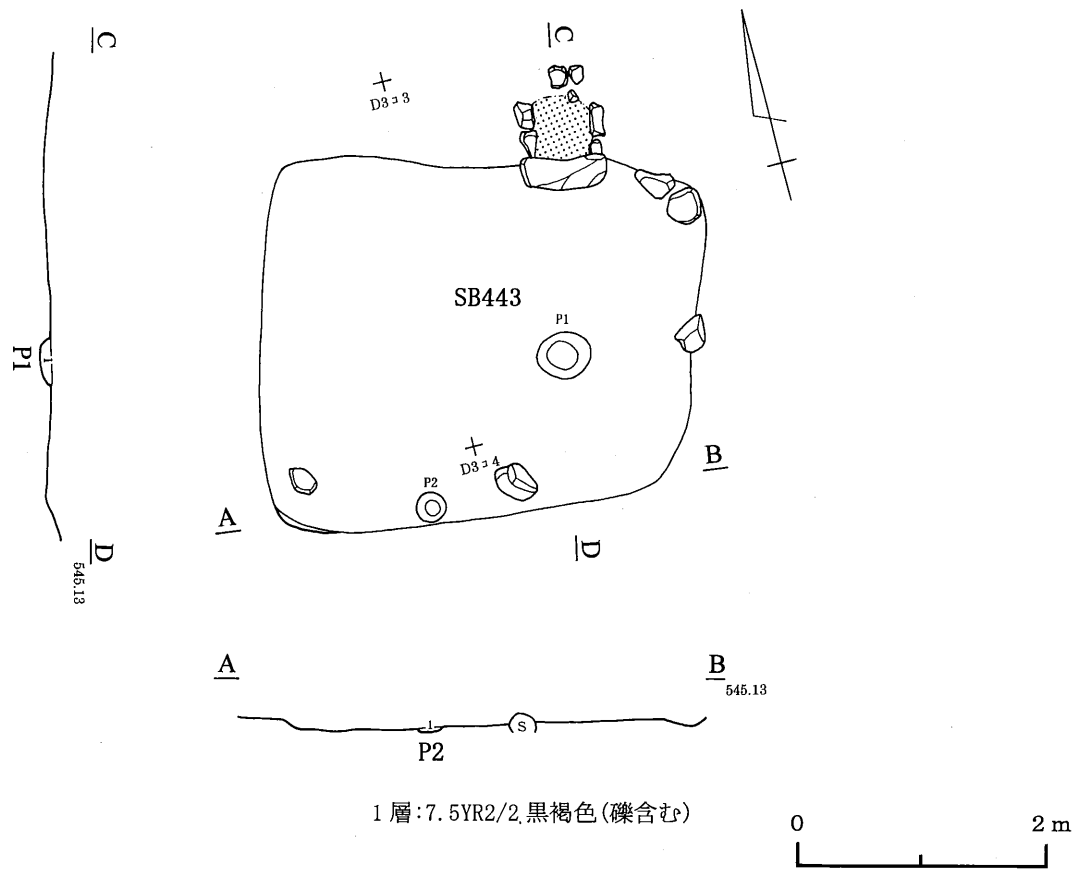

第87図 443号住居跡

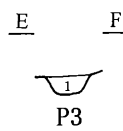
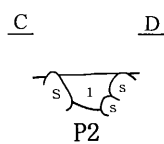
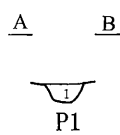
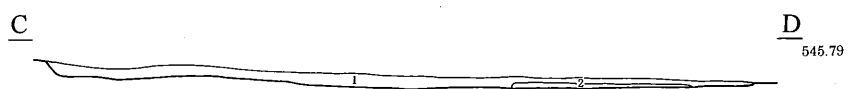
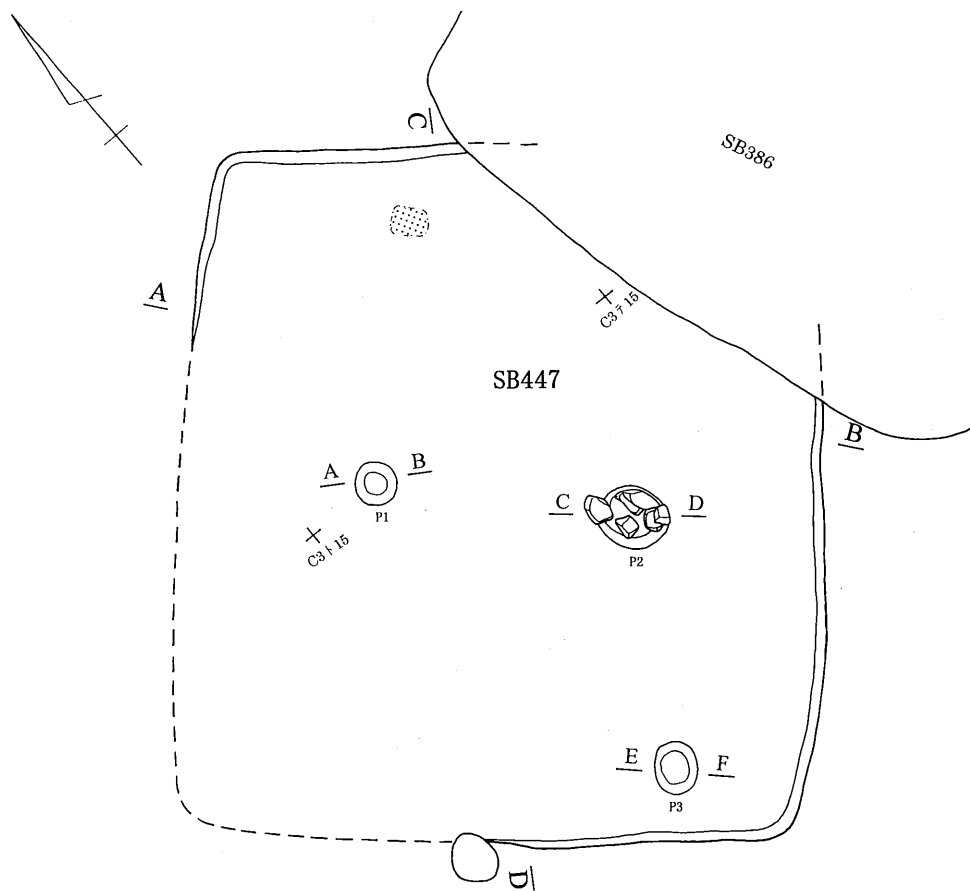

1層:7.5YR3/2 黒褐色(礫含む)
 2層:7.5YR4/4 褐色(礫含む)



第88図 447号住居跡

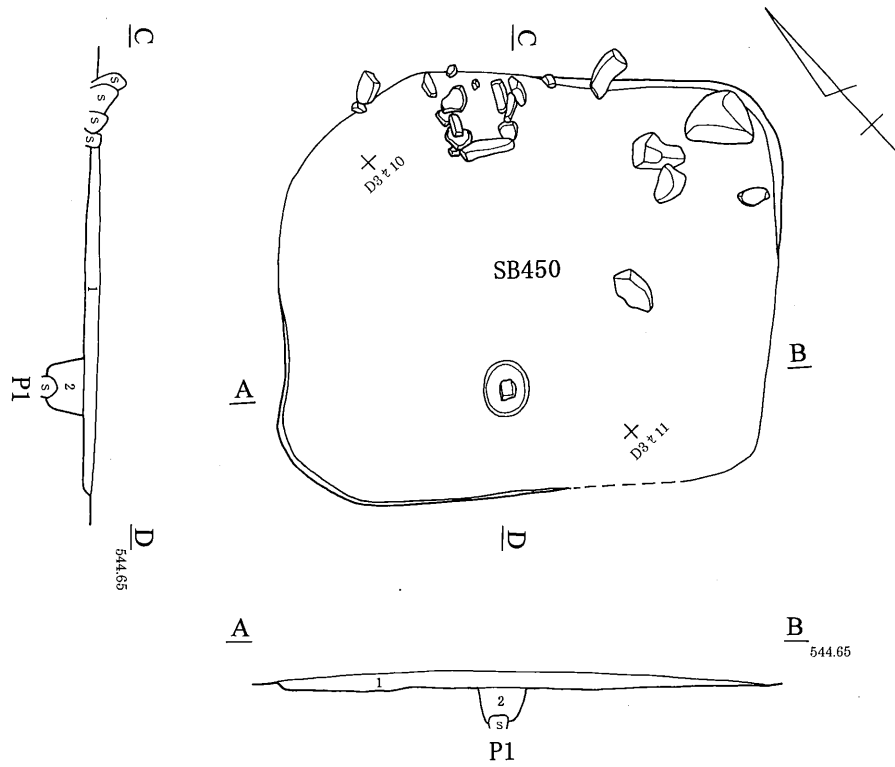

1層:7.5YR2/2 黒褐色(7.5YR2/1 黒色土・焼土・炭化物含む)
 2層:7.5YR2/1 黒色

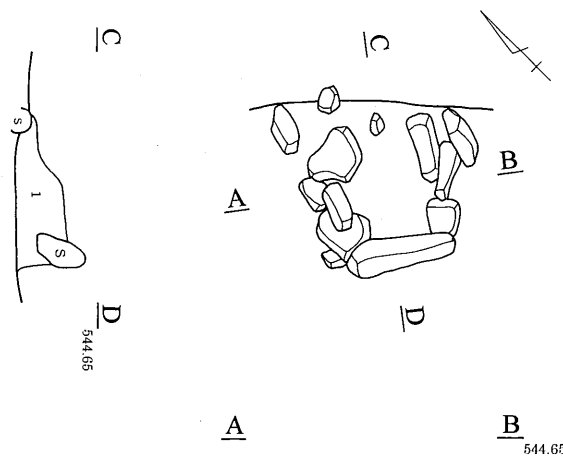

1層:7.5YR2/3 極暗褐色(焼土含む)



第89図 450号住居跡

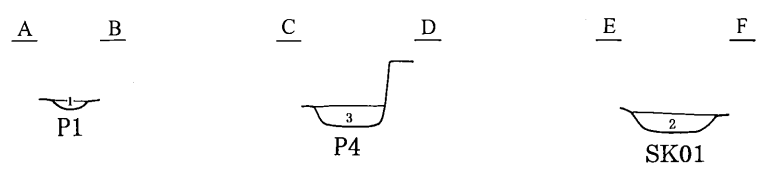
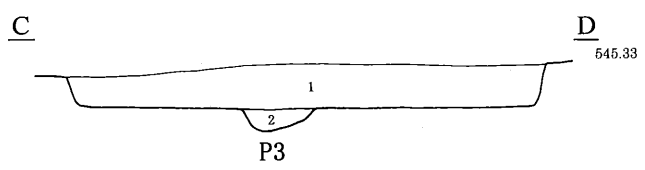
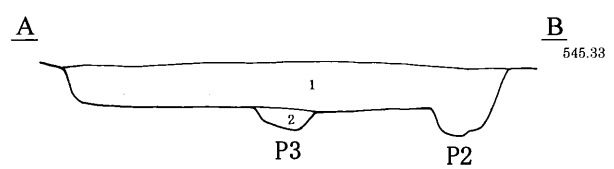
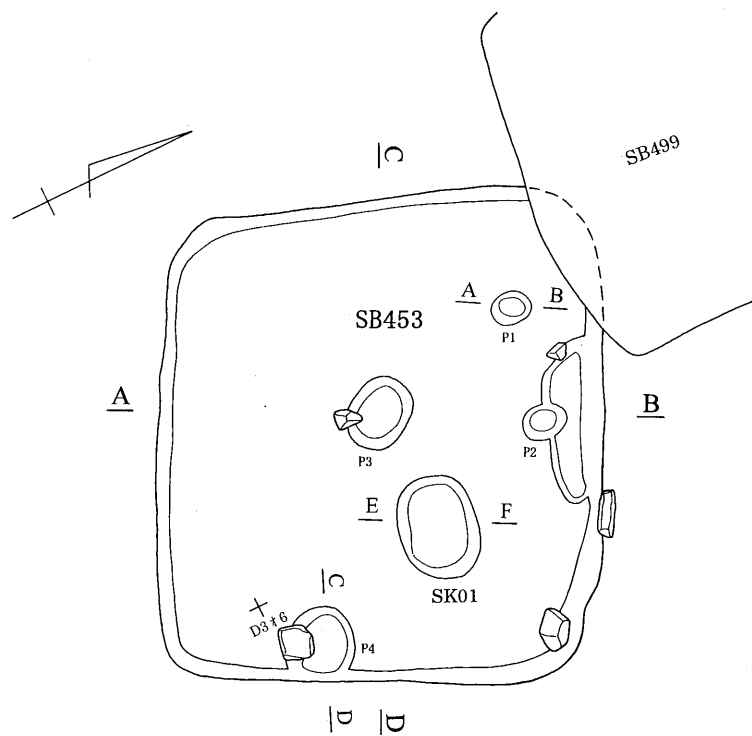

- 1層:7.5YR2/2 黒褐色(礫含む、粘性をもつ)
- 2層:7.5YR2/1 黒色(粘性をもつ)
- 3層:7.5YR3/2 黒褐色(炭化物含む、粘性をもつ)

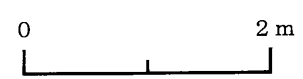

第90図 453号住居跡

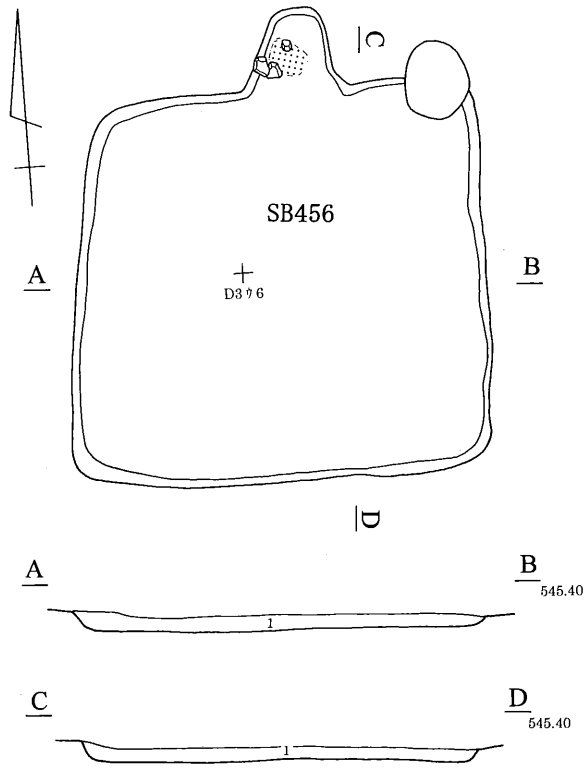

1層: 7.5YR3/2 黒褐色 (褐色土・礫含む、粘性をもつ)

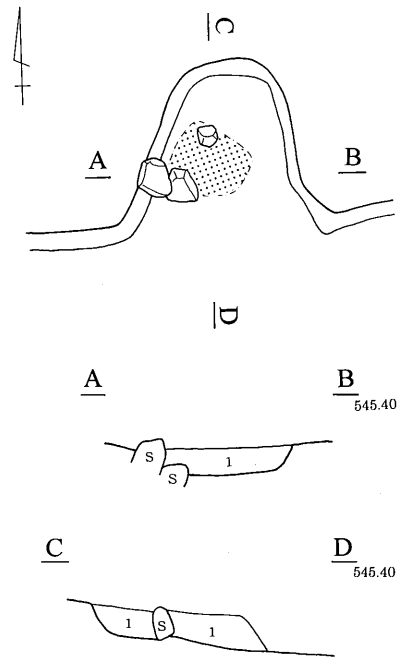

1層: 7.5YR3/3 暗褐色
(焼土含む、粘性をもつ)



第91図 456号住居跡

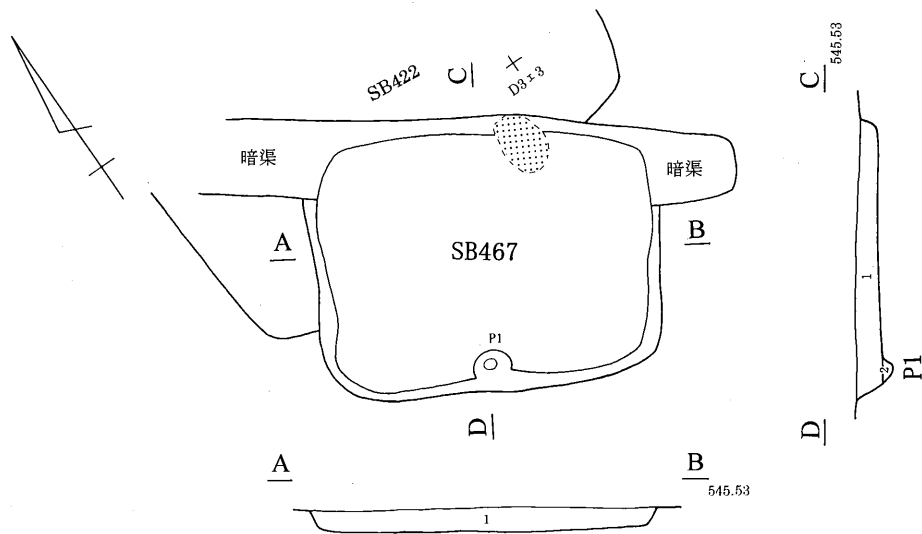

1層: 7.5YR3/2 黒褐色 (礫含む、砂質)
2層: 7.5YR3/2 黒褐色 (黄色土含む、粘性をもつ)



第92図 467号住居跡

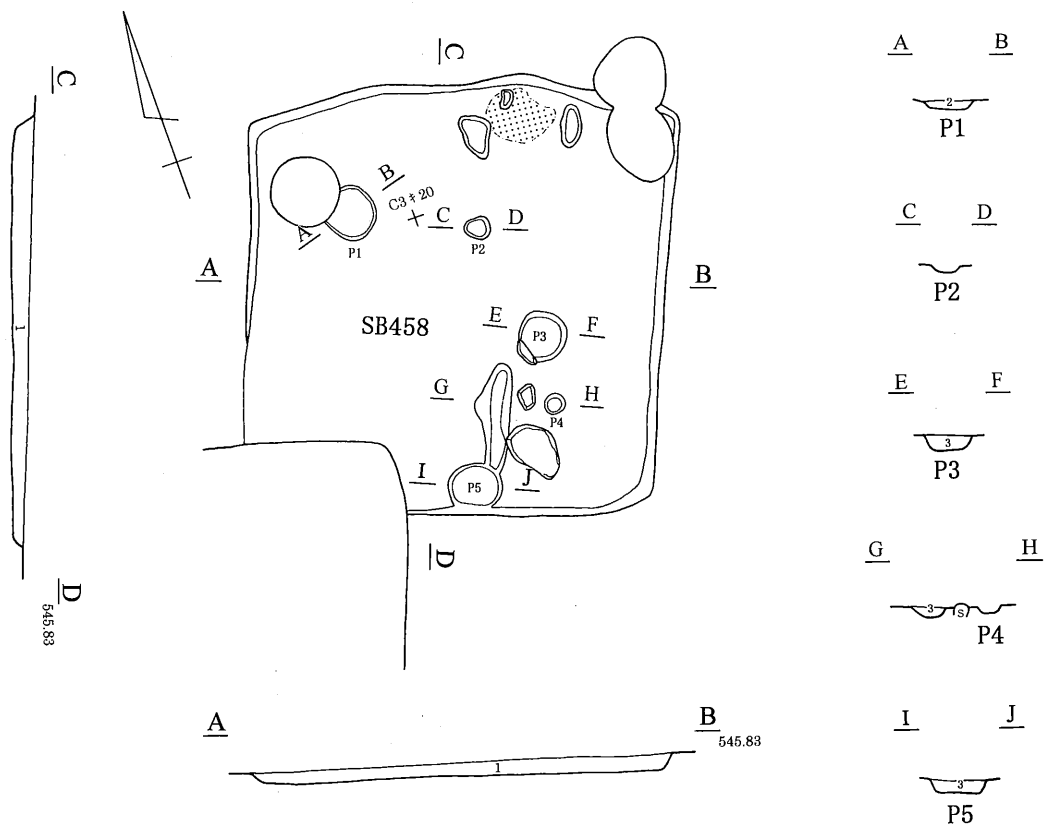

- 1層: 7.5YR2/3 極暗褐色 (7.5YR4/4 褐色土・炭化物含む、粘性をもつ)
- 2層: 7.5YR3/3 暗褐色 (炭化物含む、粘性をもつ)
- 3層: 7.5YR3/3 暗褐色 (焼土含む、粘性をもつ)

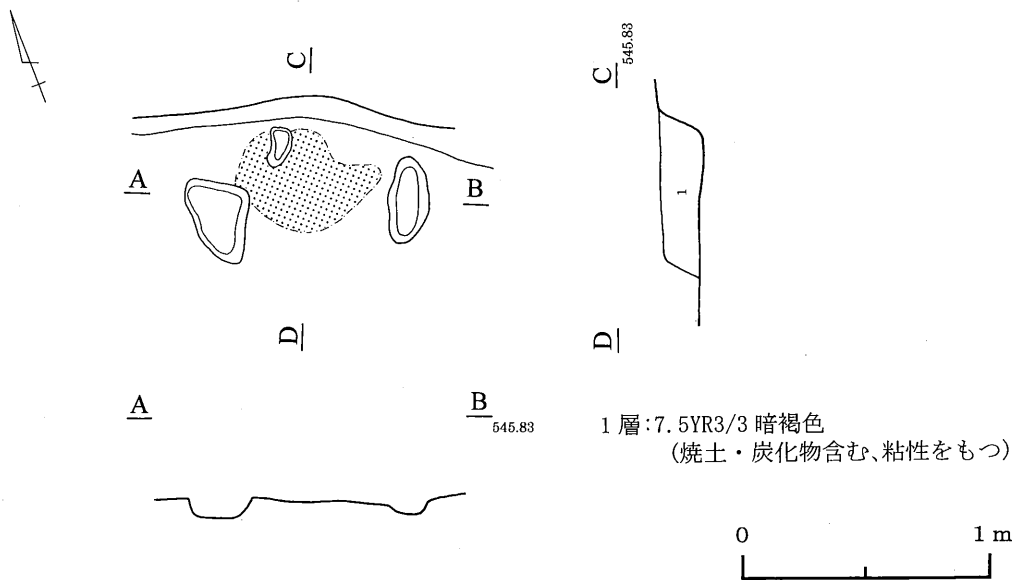
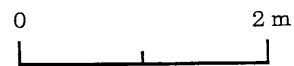

- 1層: 7.5YR3/3 暗褐色 (焼土・炭化物含む、粘性をもつ)

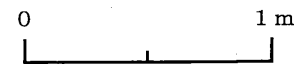

第93図 458号住居跡

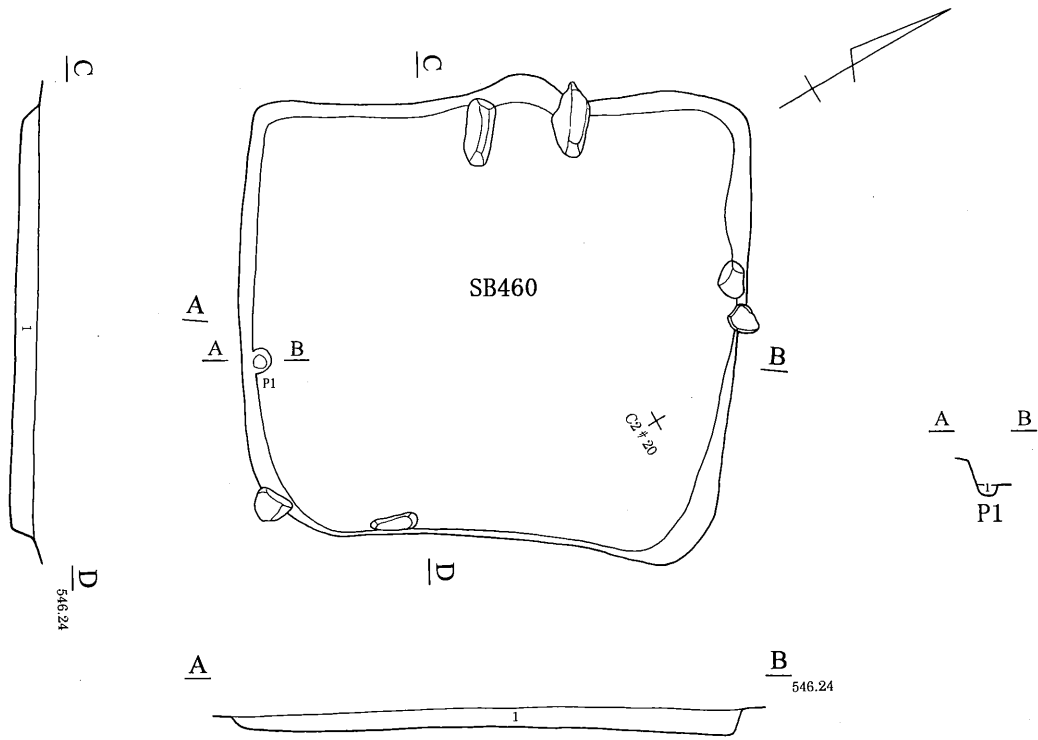

1層:7.5YR3/3 暗褐色(拳大の礫含む)

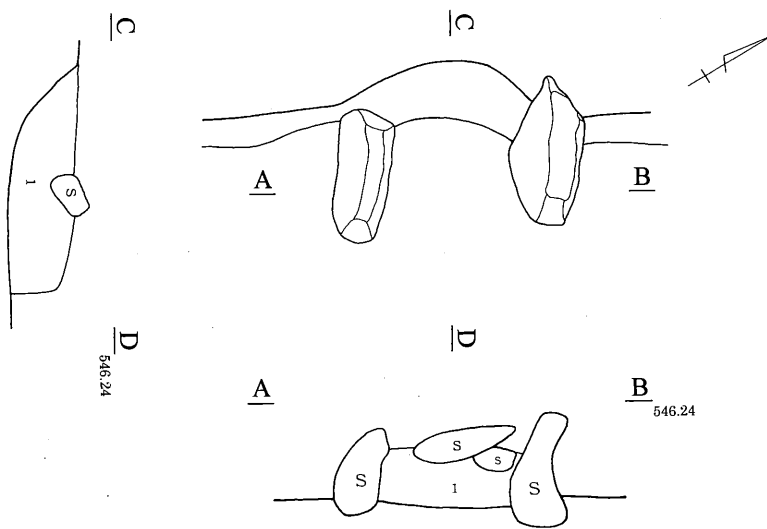
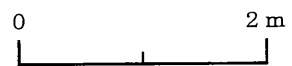

1層:7.5YR3/1 黒褐色(焼土含む、粘性をもつ)



第94図 460号住居跡

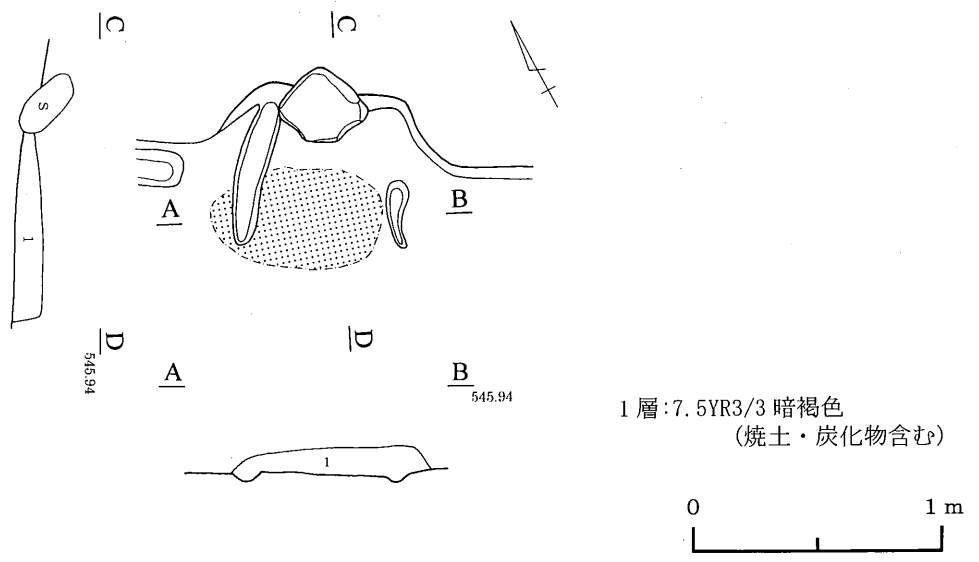
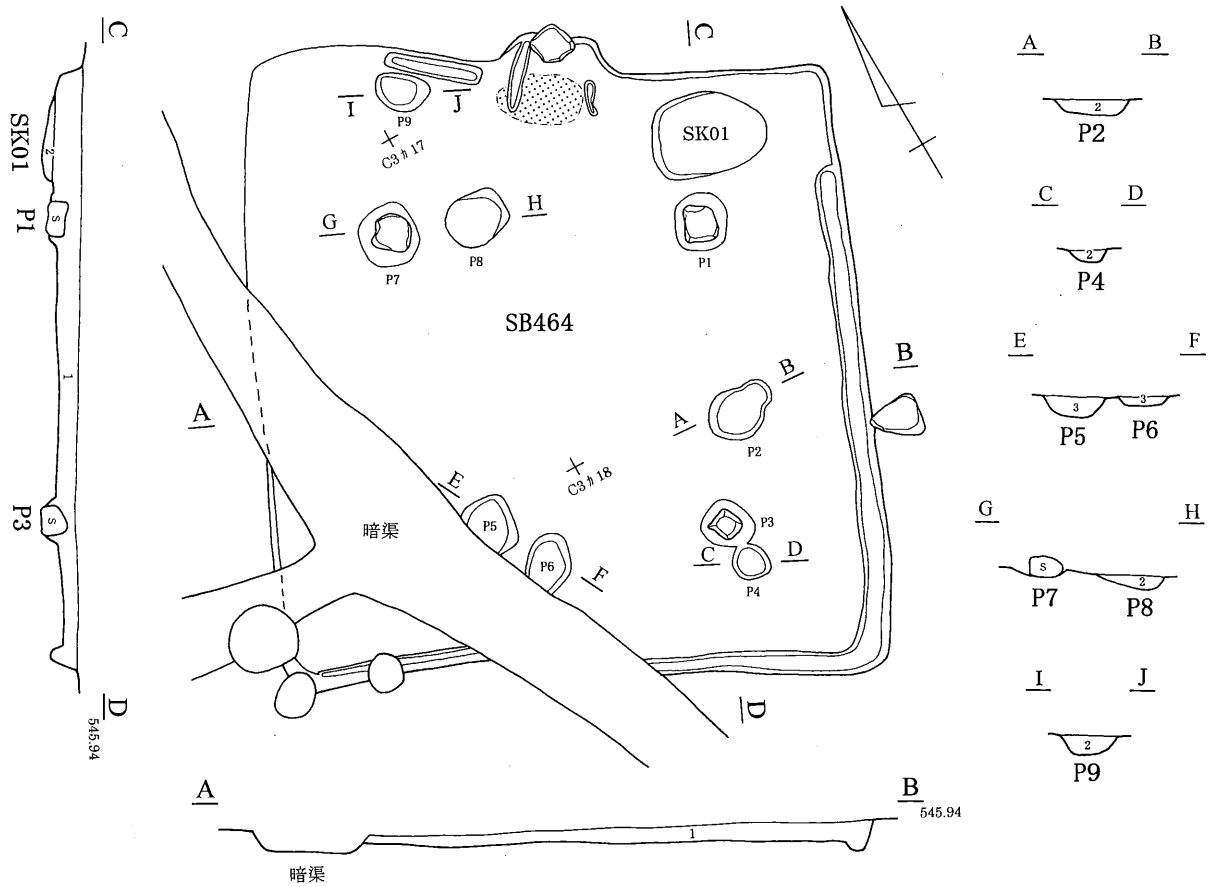

第95図 464号住居跡

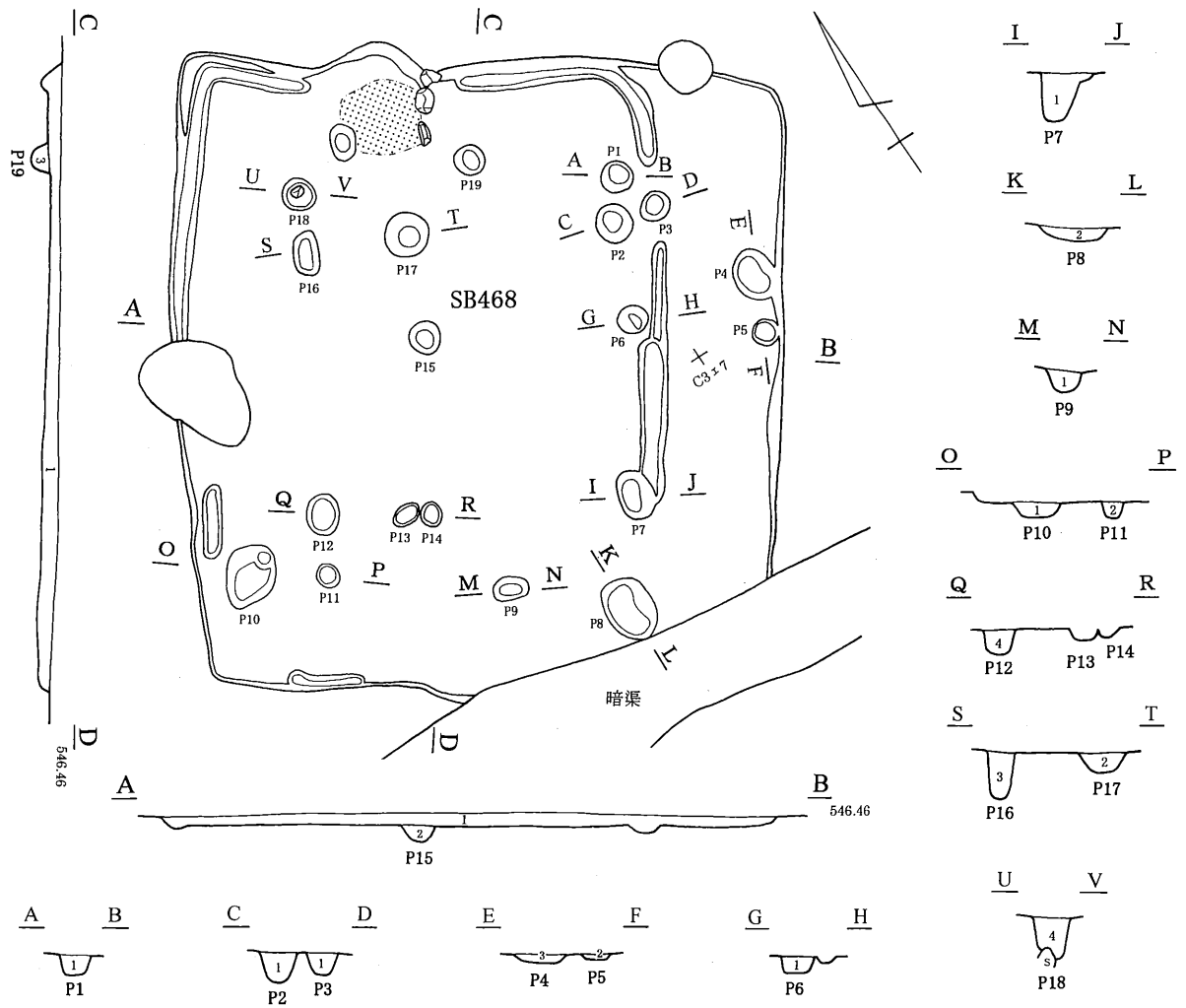

1層: 7.5YR3/2 黒褐色 (7.5YR5/8 明褐色土粒・炭化物含む、粘性をもつ)
 2層: 7.5YR2/2 黒褐色 (粘性をもつ)
 3層: 7.5YR3/2 黒褐色 (焼土含む、粘性をもつ)
 4層: 7.5YR3/3 暗褐色 (礫含む、粘性をもつ)

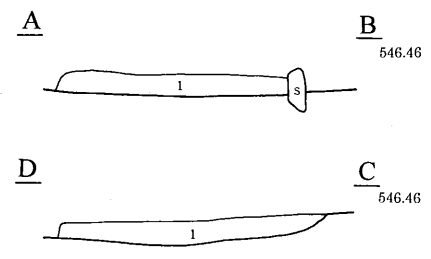
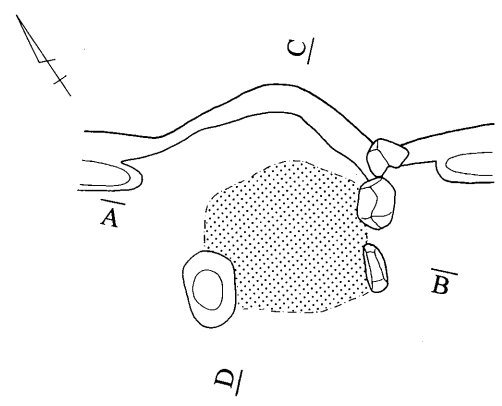
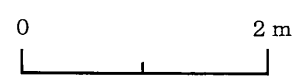

1層: 7.5YR3/2 黒褐色 (焼土・炭化物含む、粘性をもつ)

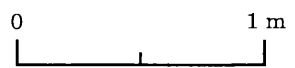

第96図 468号住居跡

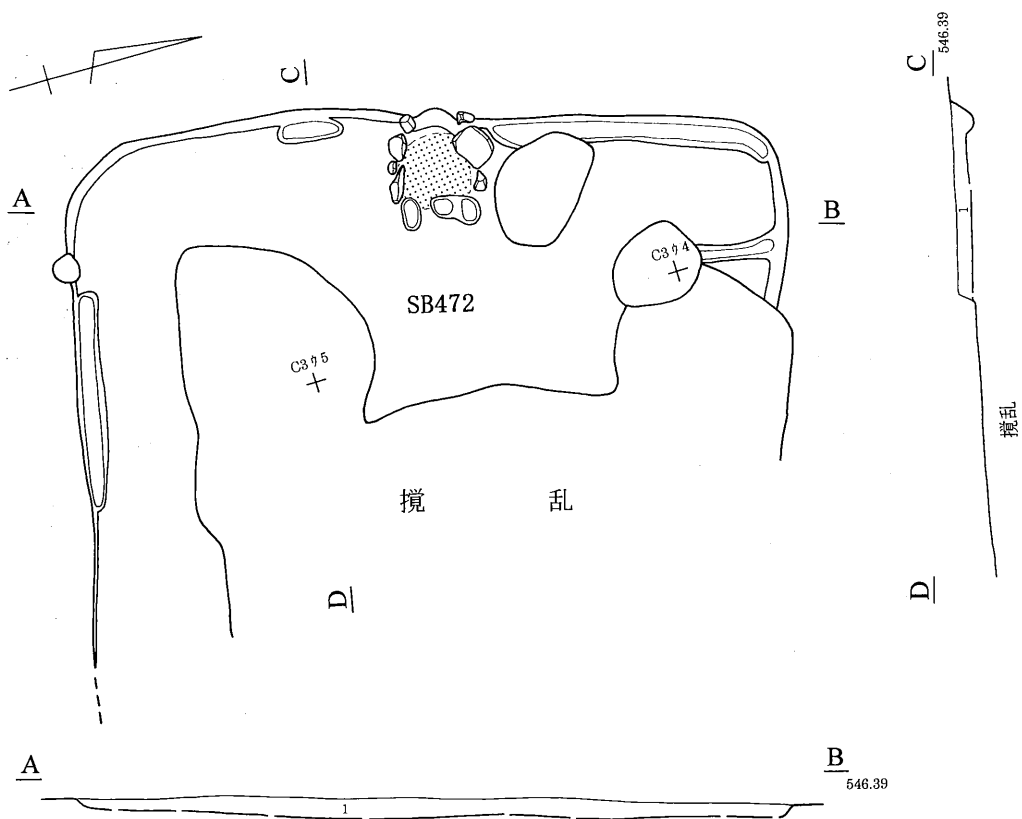

1層:7.5YR2/3 極暗褐色(焼土・炭化物含む)

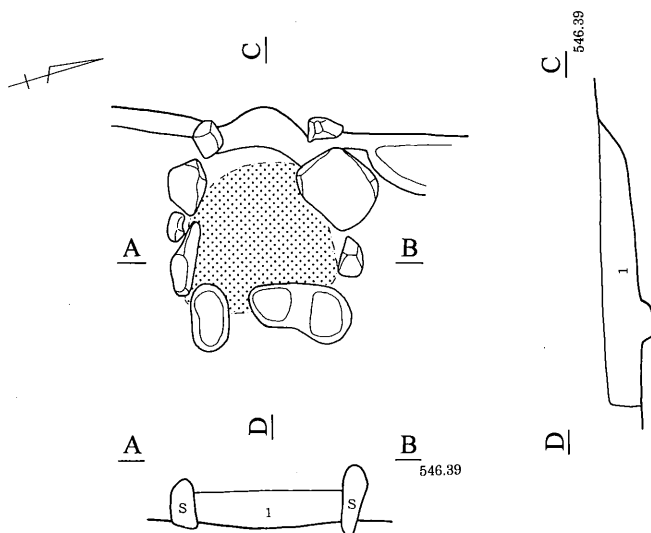
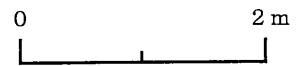

1層:7.5YR3/2 黒褐色(焼土・炭化物少量含む)



第97図 472号住居跡

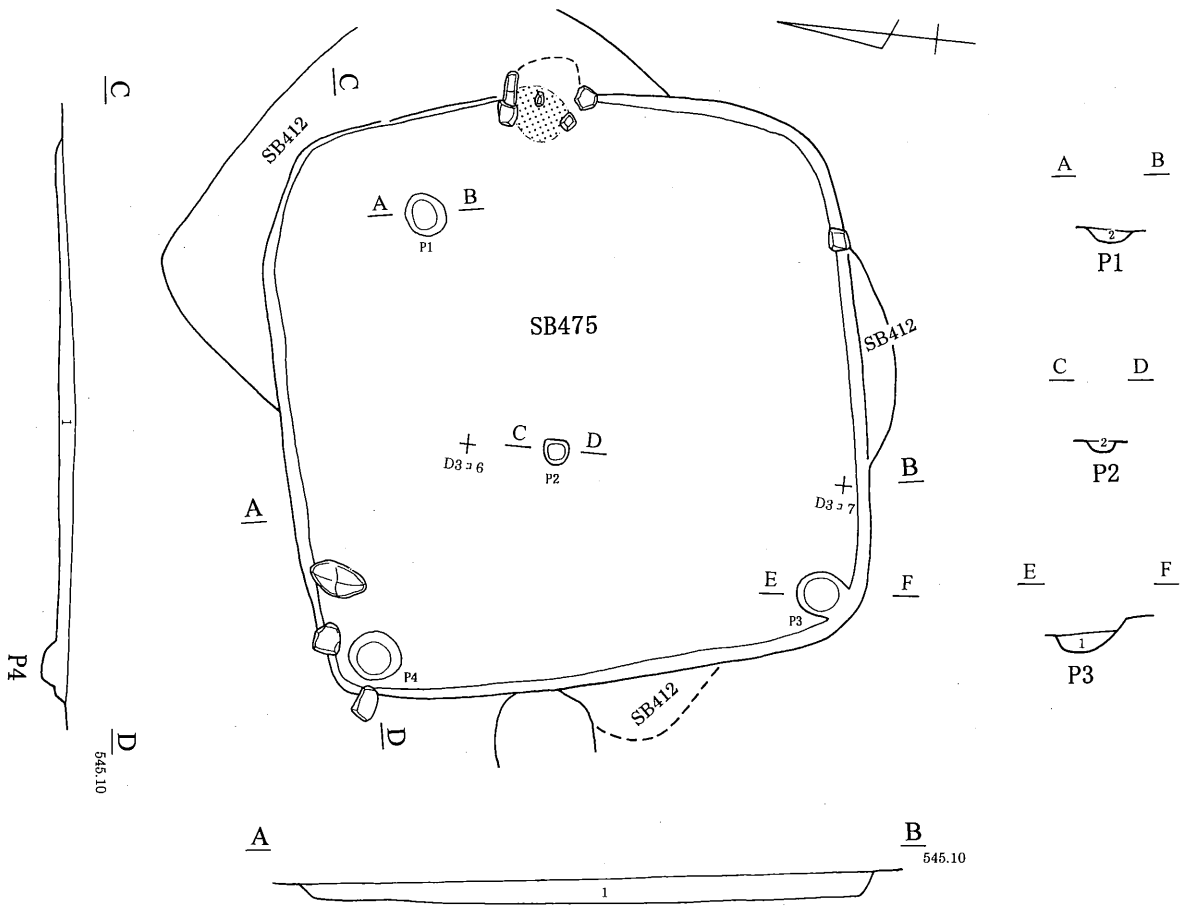

1層:7.5YR2/2 黒褐色(礫・鉄分含む、粘性をもつ)
 2層:7.5YR3/2 黒褐色(鉄分含む、粘性をもつ)

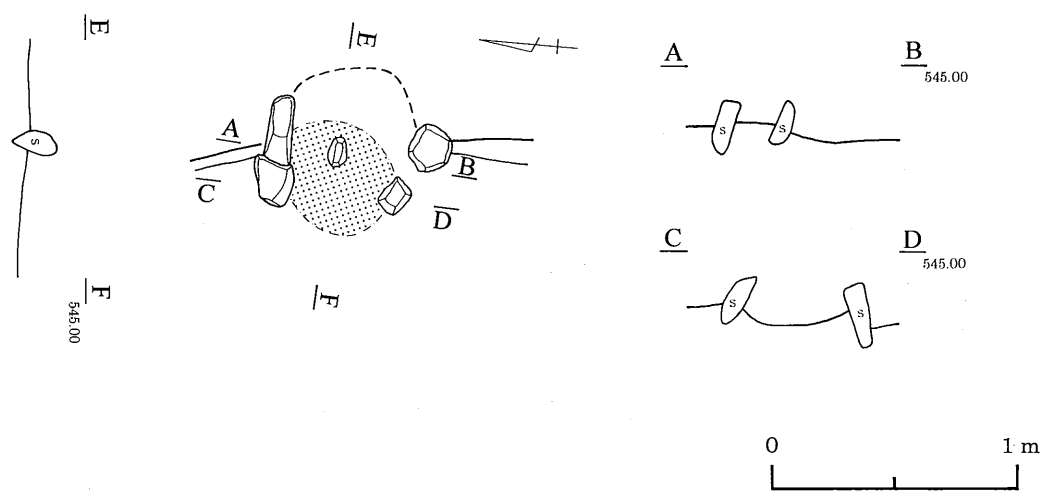
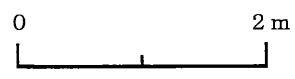

第98図 475号住居跡

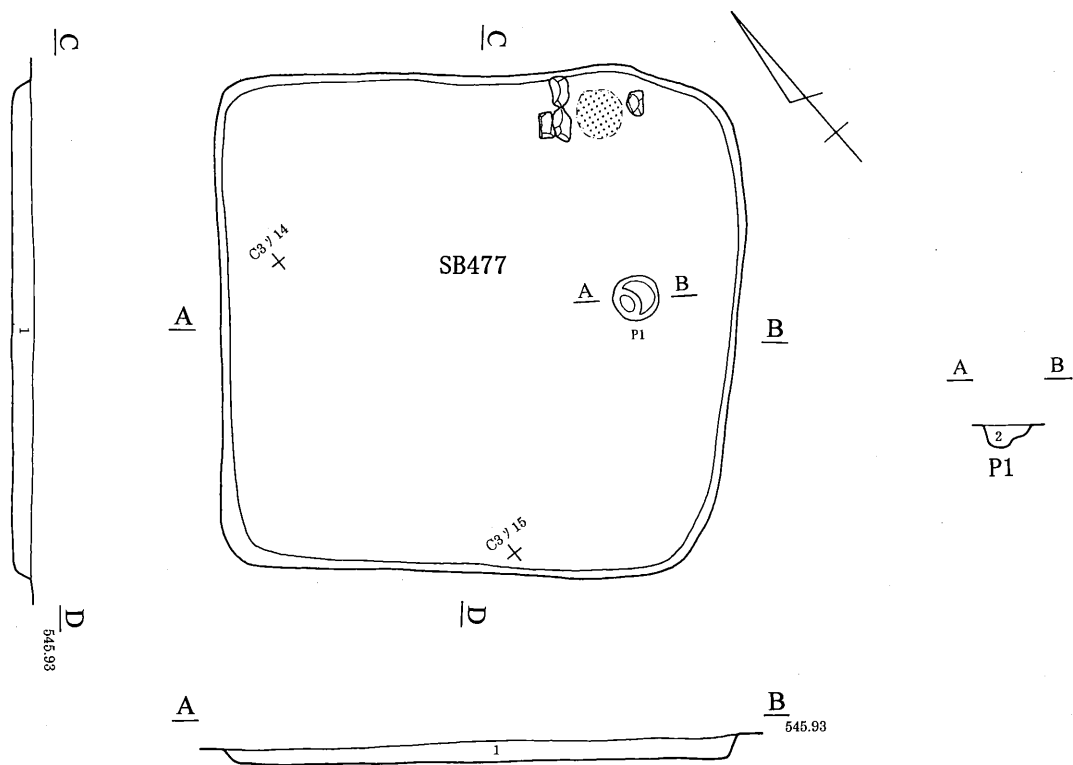

1層: 7.5YR2/3 極暗褐色(礫含む、砂質)
 2層: 7.5YR2/3 極暗褐色(砂質)

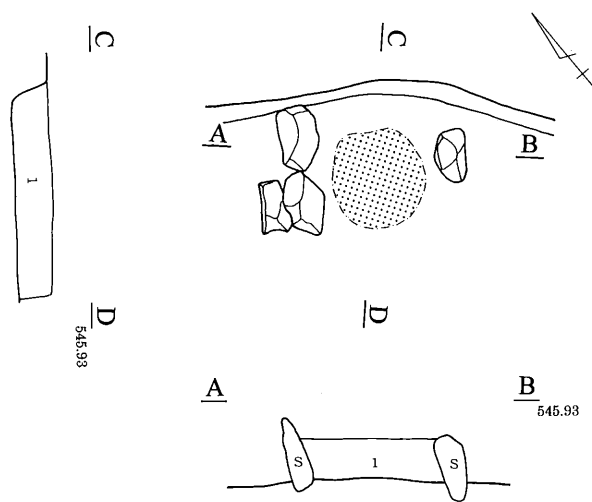

1層: 7.5YR2/3 極暗褐色(焼土含む)



第99図 477号住居跡

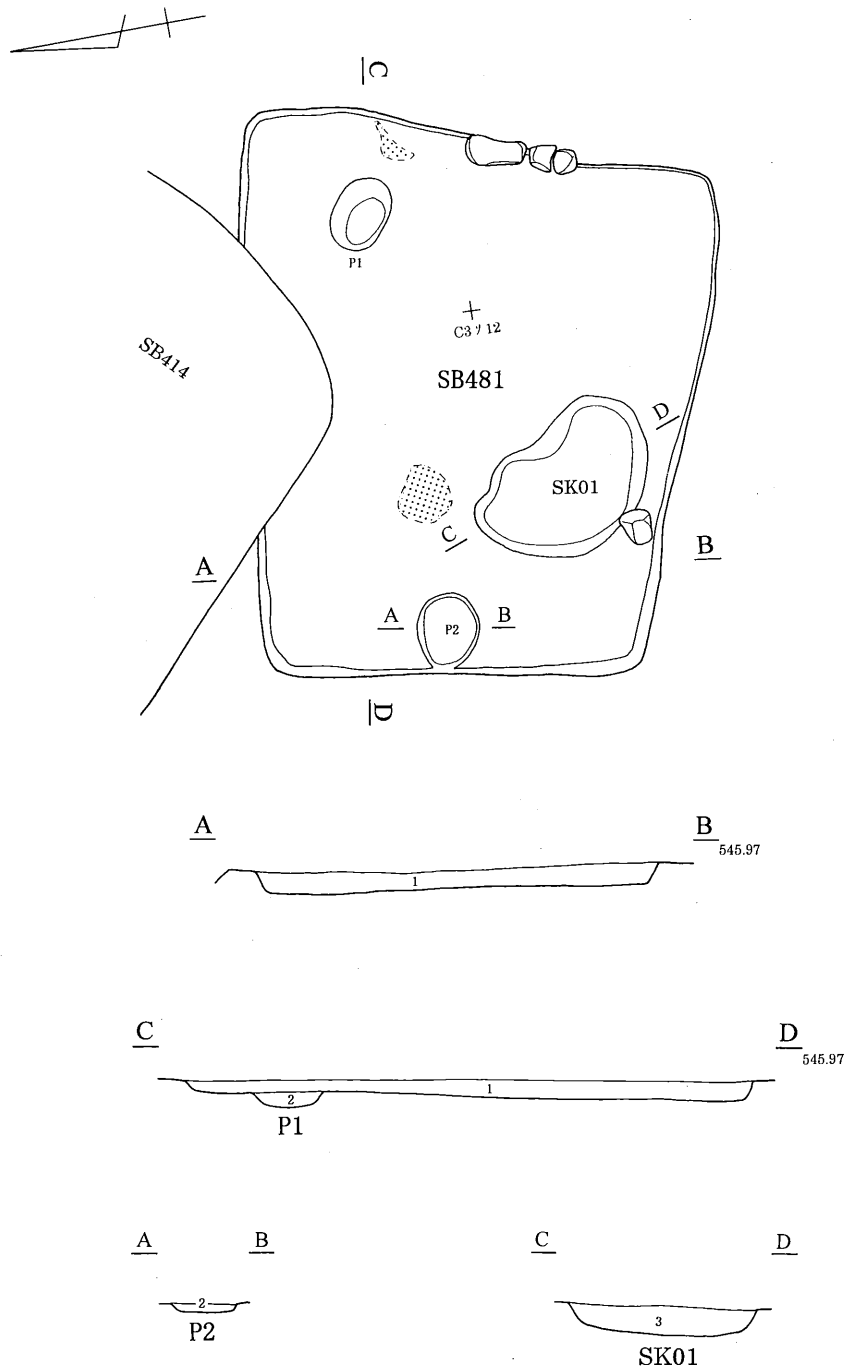

- 1層:7.5YR3/4 暗褐色(礫含む、砂質)
- 2層:7.5YR3/4 暗褐色(砂質)
- 3層:7.5YR3/3 暗褐色(焼土・炭化物含む、砂質)

0 2 m

第100図 481号住居跡

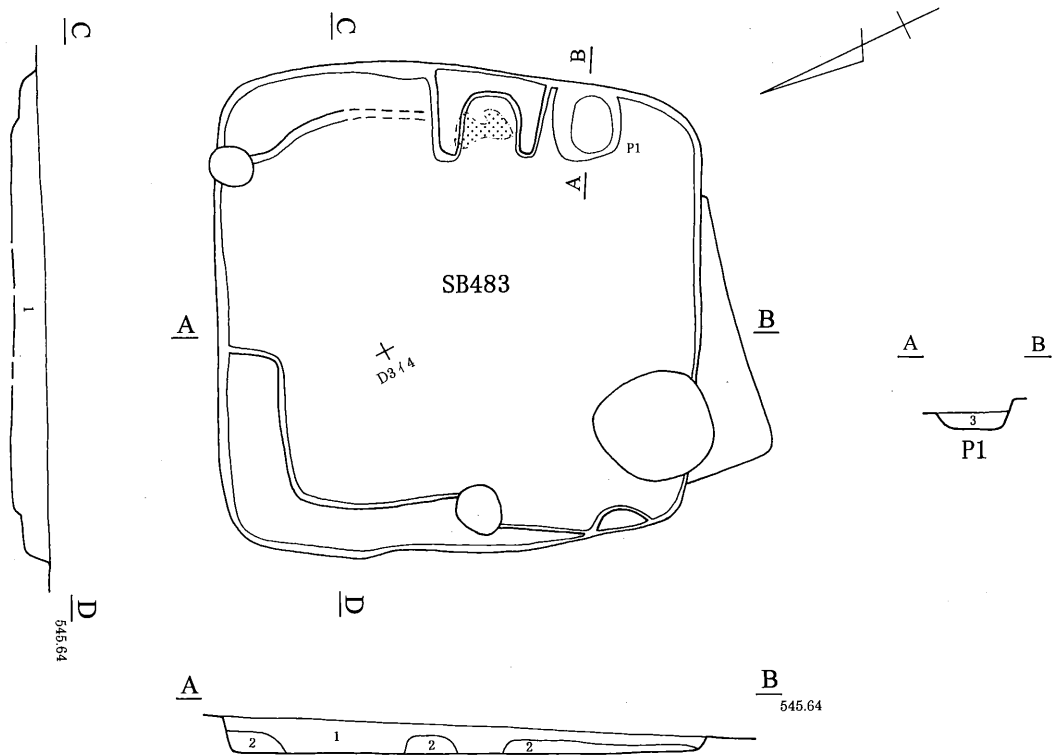

- 1層:7.5YR3/2 黒褐色 (7.5YR5/4 にぶい褐色土・礫・炭化物含む、粘性をもつ)
- 2層:7.5YR4/4 褐色 (7.5YR3/3 暗褐色土含む)
- 3層:7.5YR3/4 暗褐色

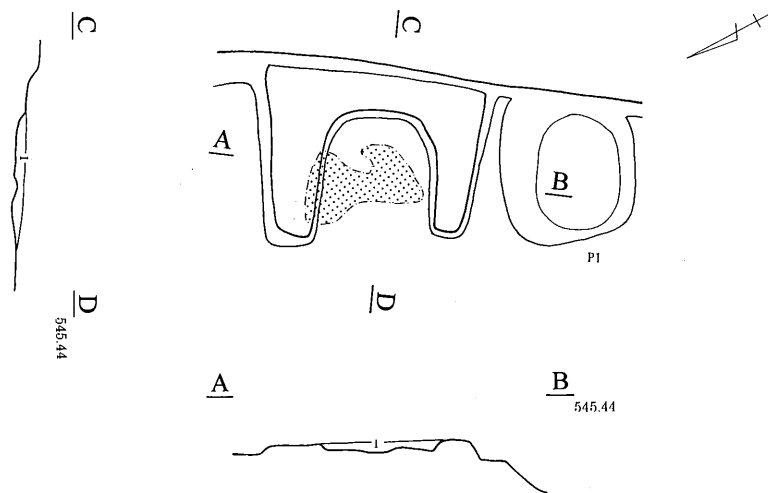

- 1層:7.5YR3/3 暗褐色 (焼土多量に含む、粘性をもつ)



第101図 483号住居跡

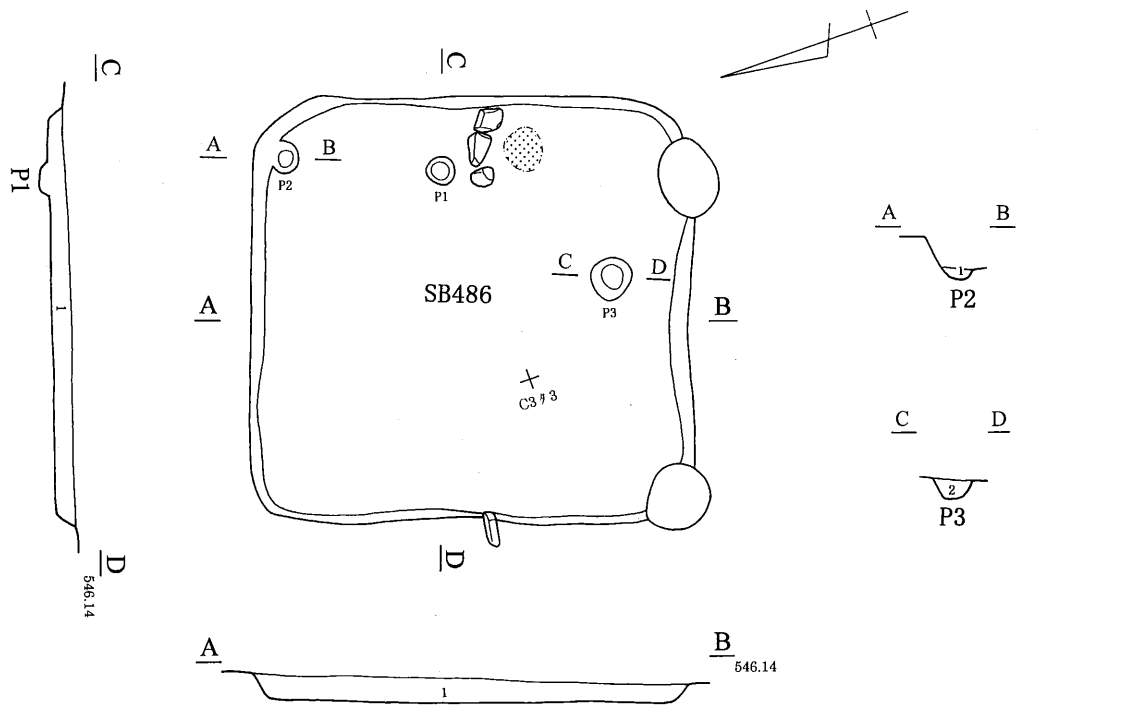

1層:7.5YR2/3 極暗褐色(7.5YR3/3 暗褐色土含む、砂質)
 2層:7.5YR2/2 黒褐色(礫含む、砂質)

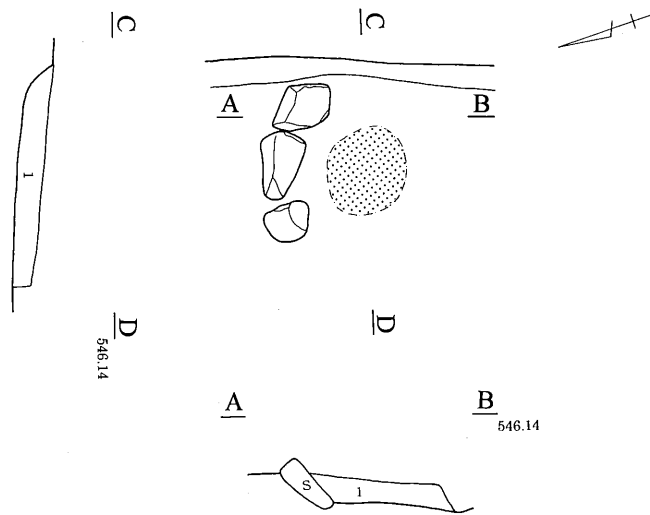
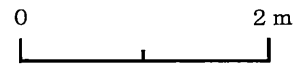

1層:7.5YR2/3 極暗褐色(7.5YR4/3 褐色土含む)

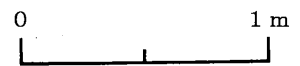

第102図 486号住居跡

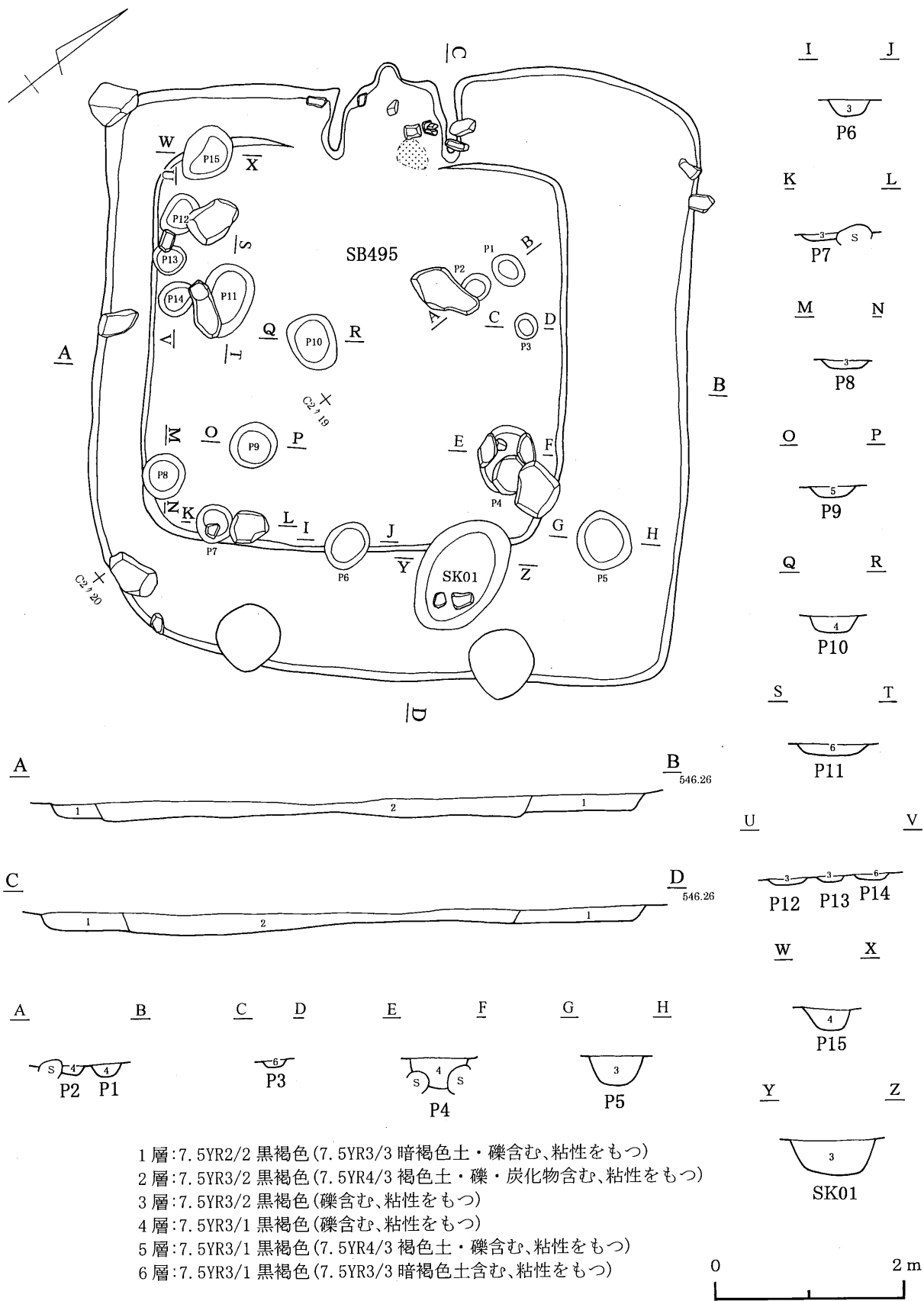

第103図 495号住居跡①

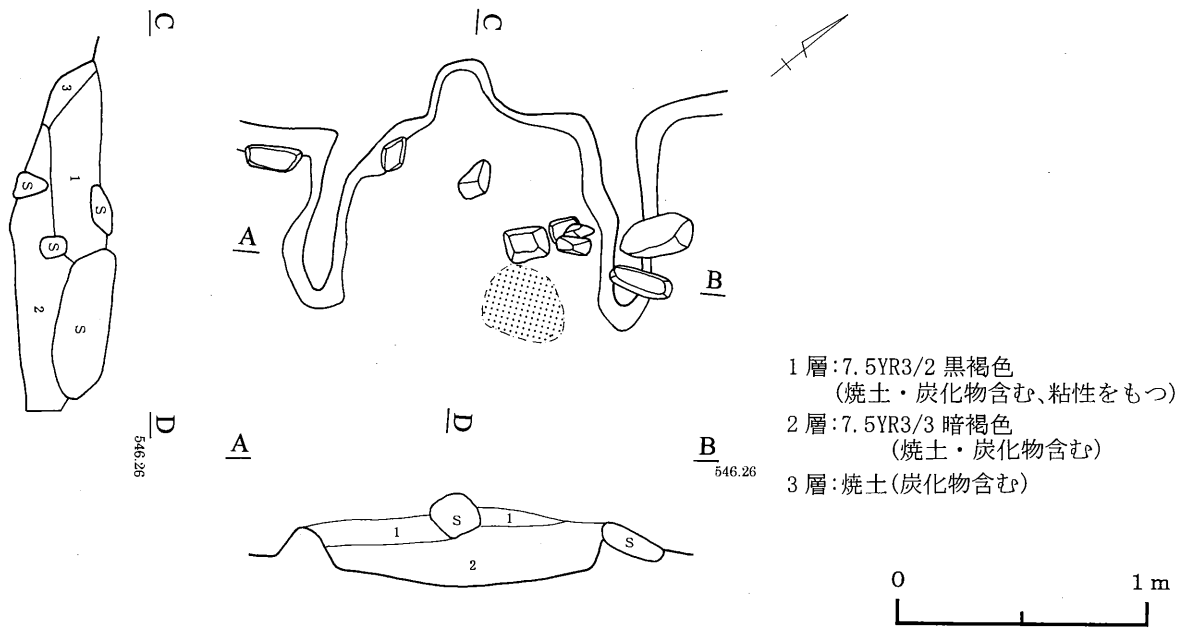

第104図 495号住居跡② (カマド)

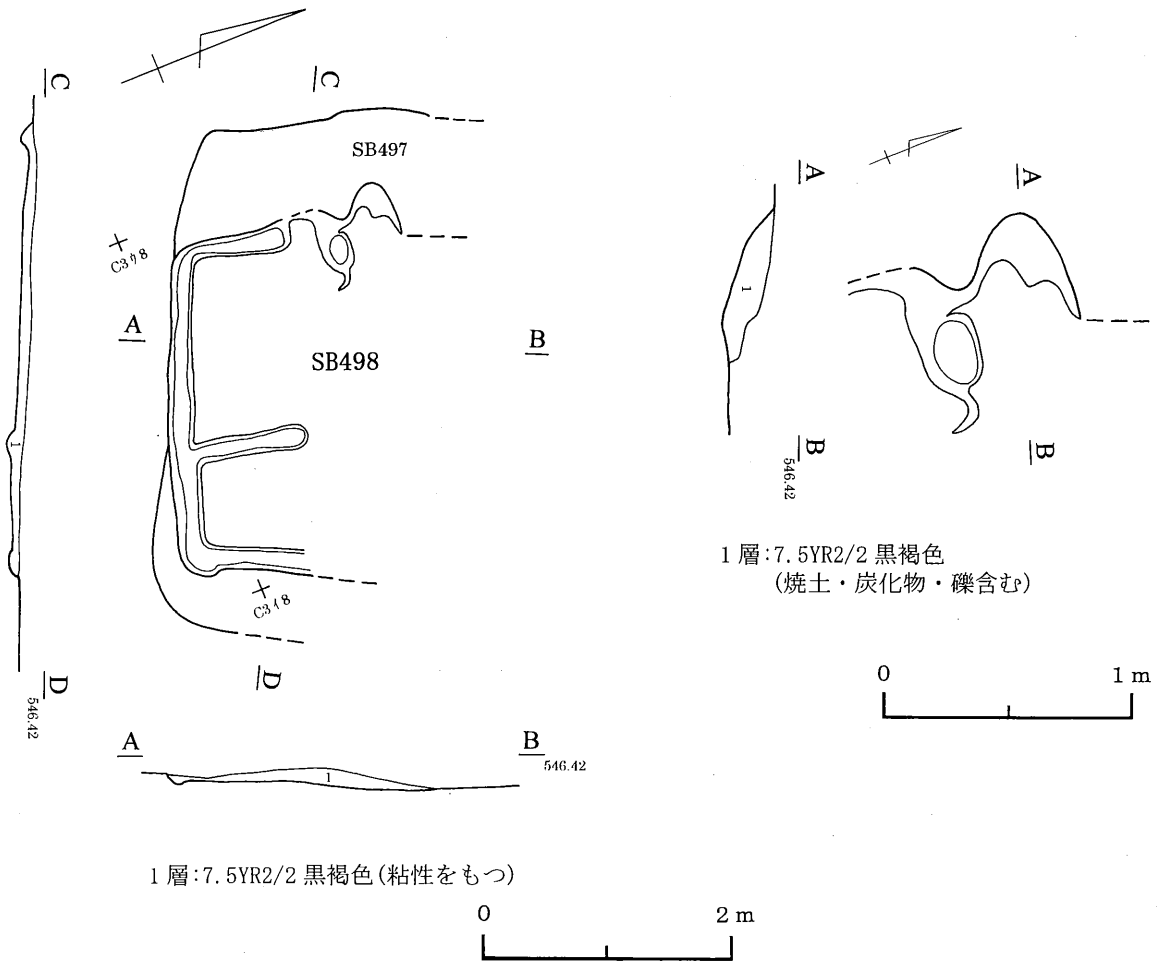

第105図 498号住居跡

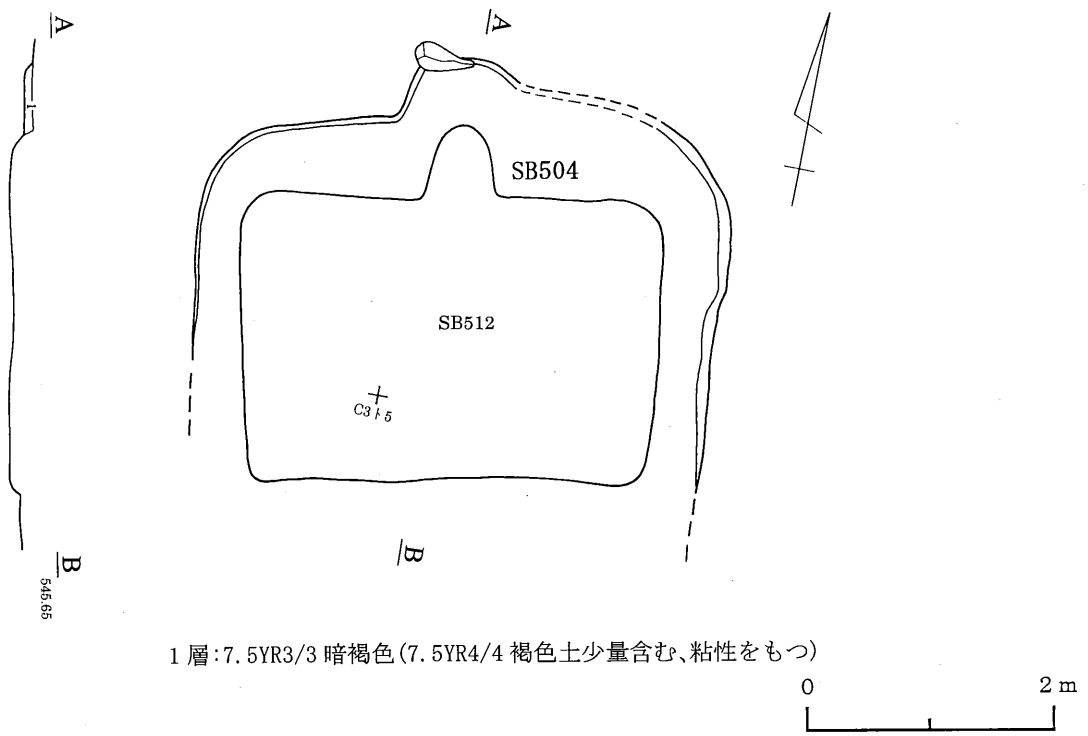

第106図 504号住居跡

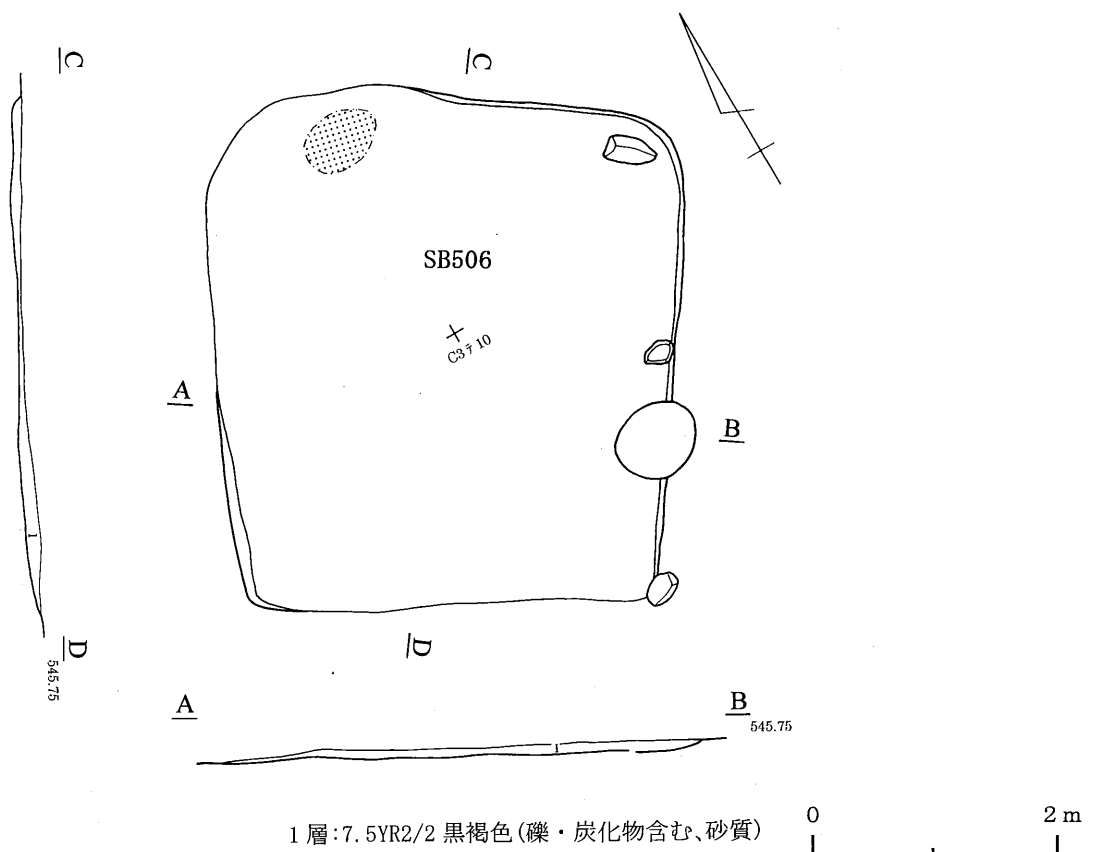

第107図 506号住居跡

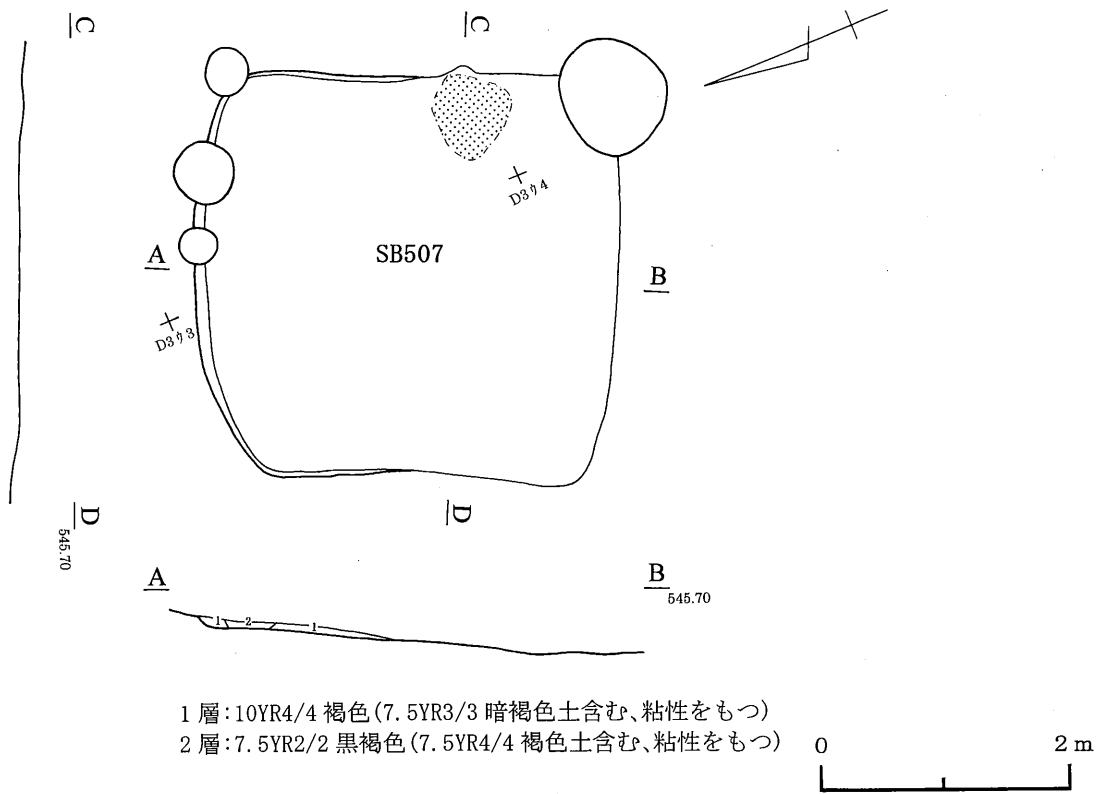

第108図 507号住居跡

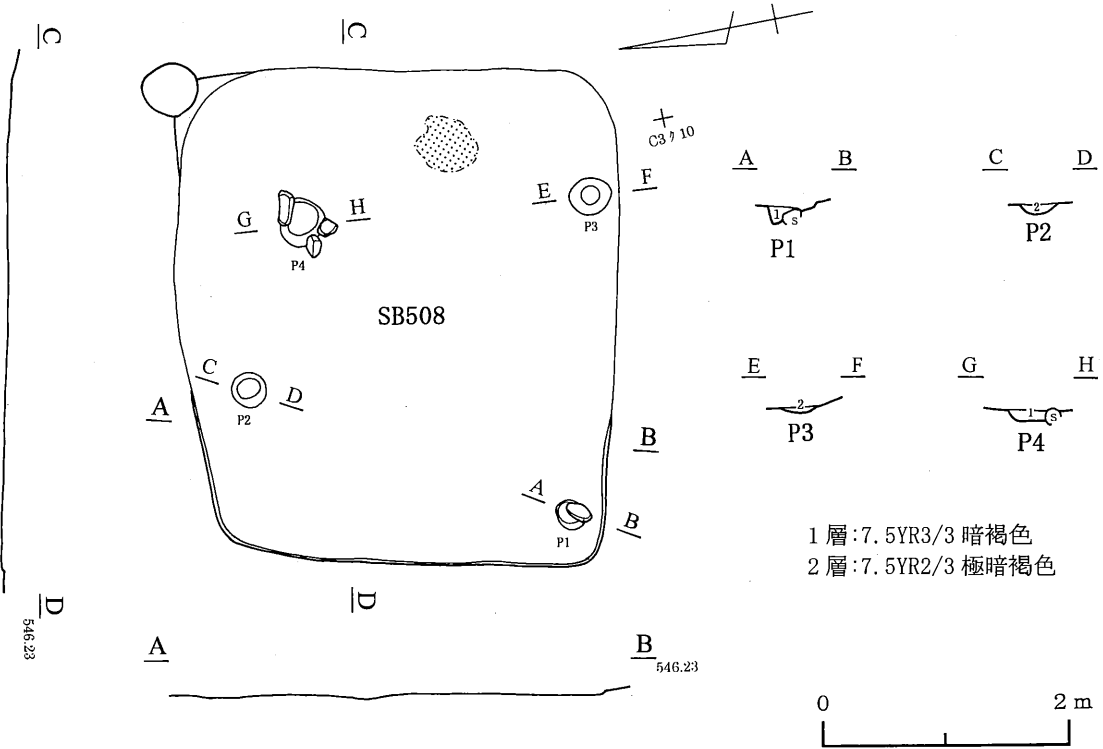

第109図 508号住居跡

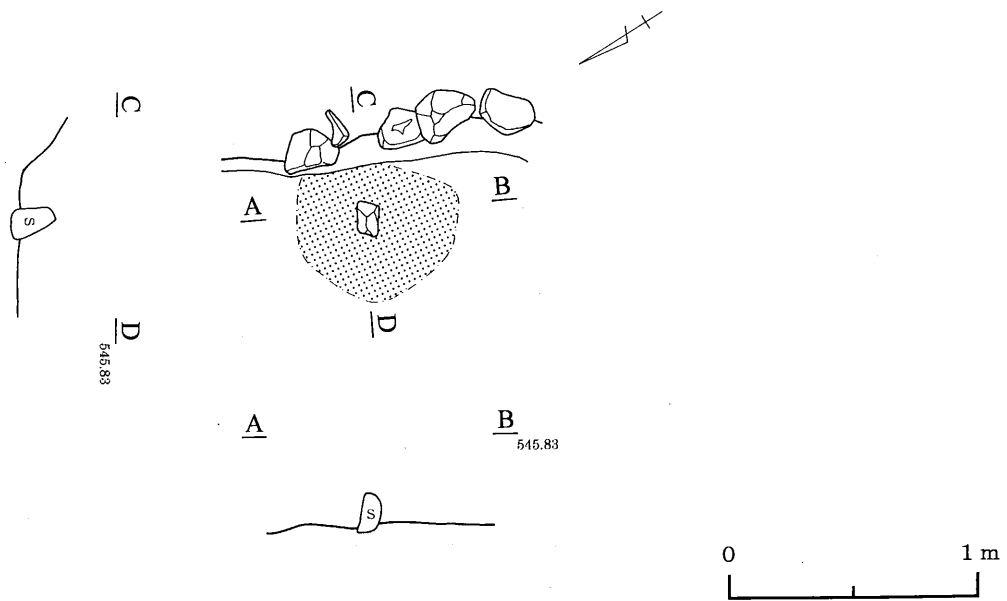
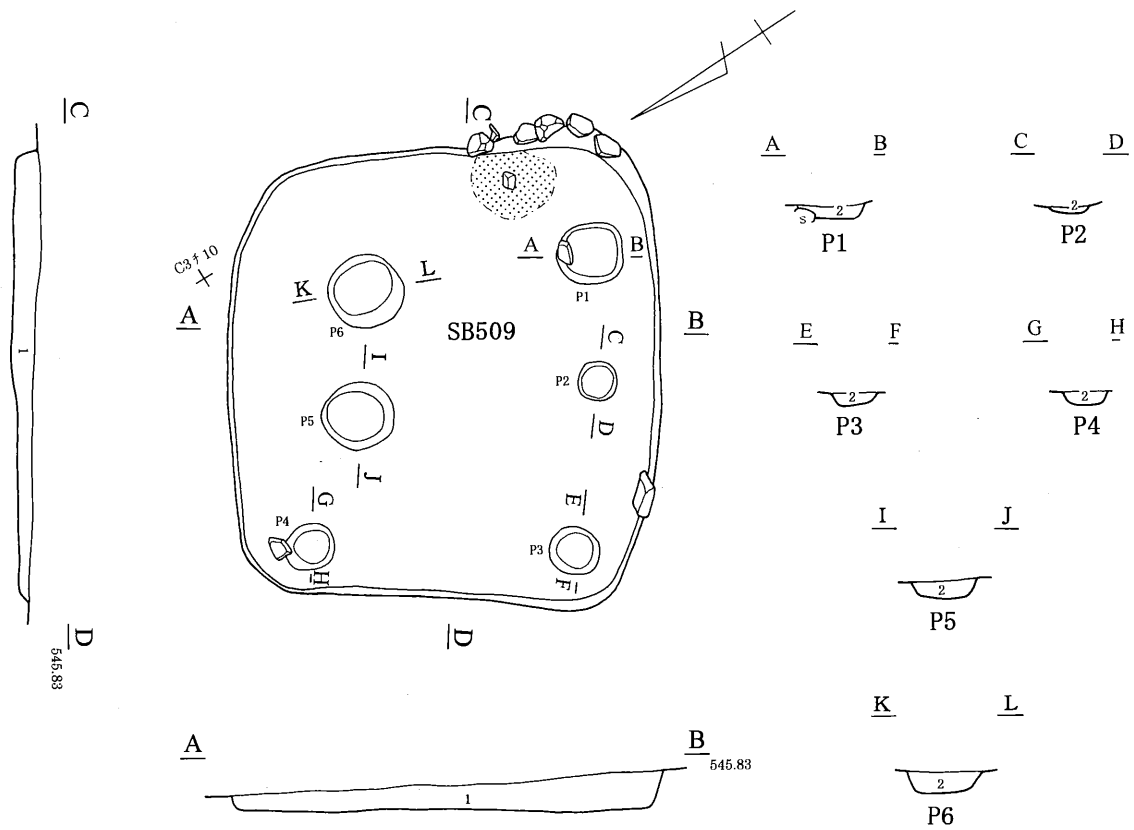

第110図 509号住居跡

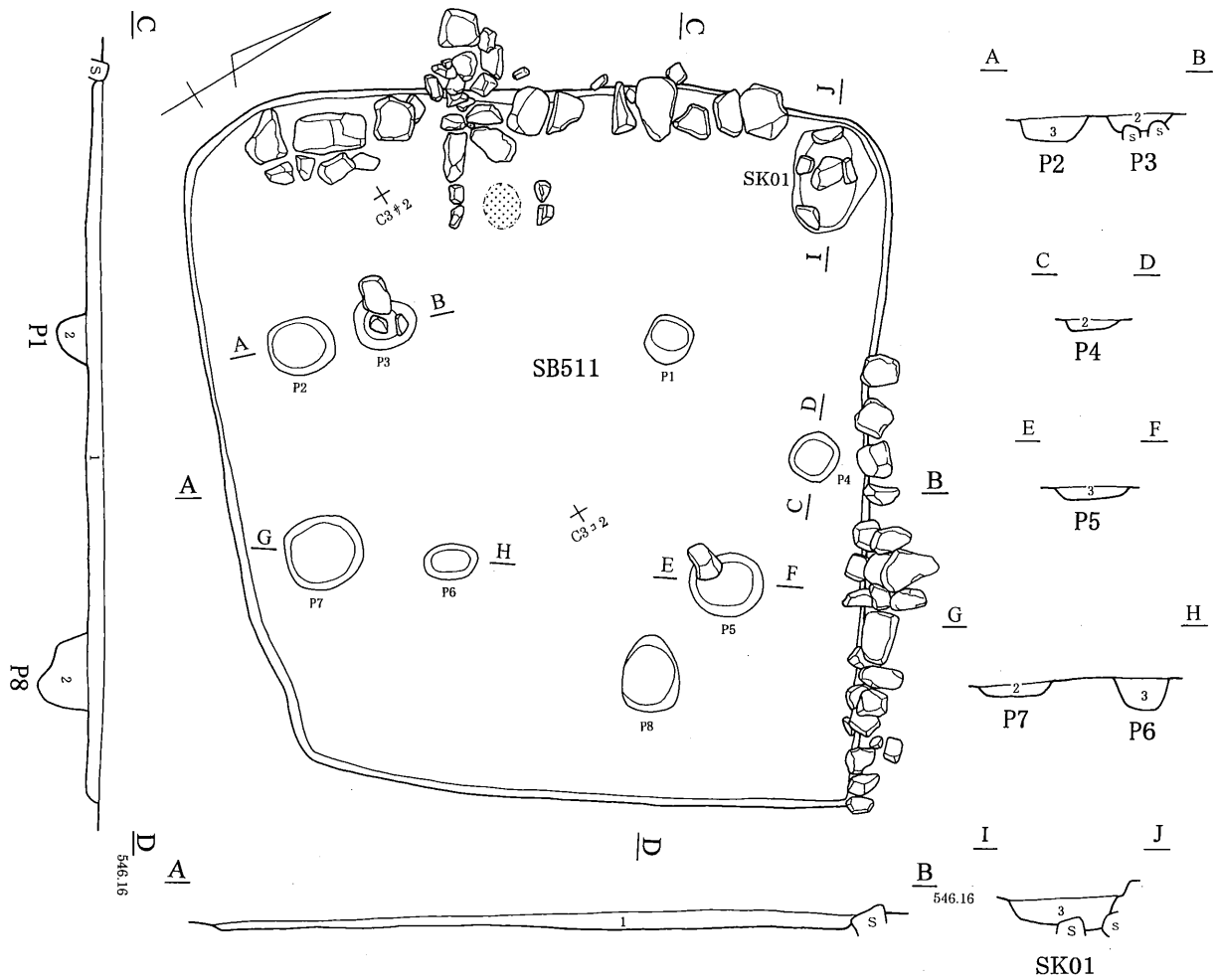

- 1層: 7.5YR2/2 黒褐色 (7.5YR3/3 暗褐色土・礫含む、粘性をもつ)
- 2層: 7.5YR2/2 黒褐色 (7.5YR5/8 明褐色土・礫含む、粘性をもつ)
- 3層: 7.5YR2/2 黒褐色 (7.5YR5/8 明褐色土・炭化物少量含む、粘性をもつ)

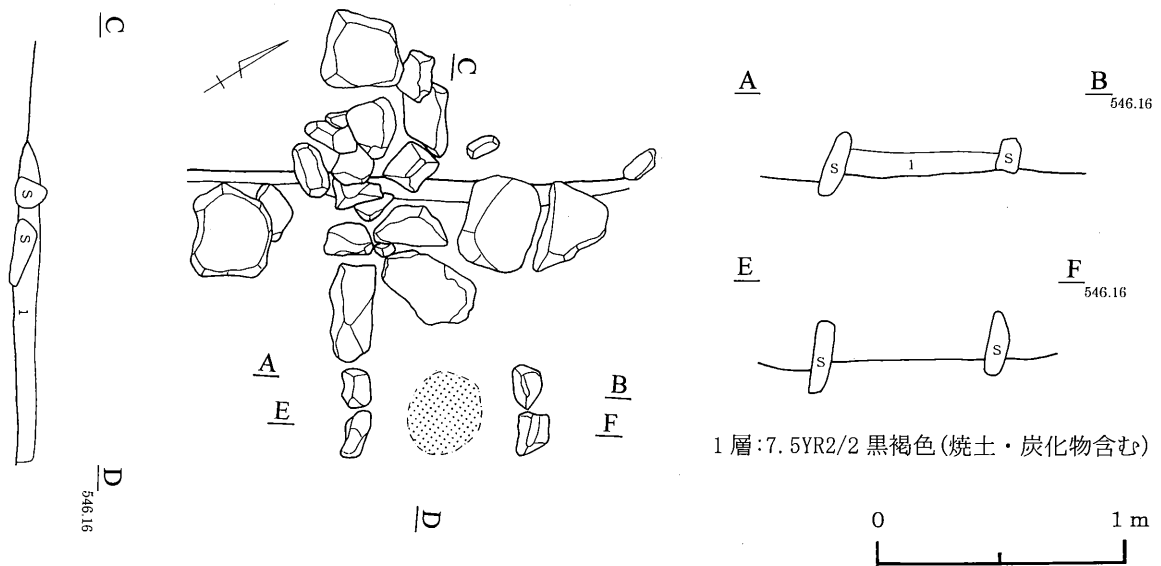
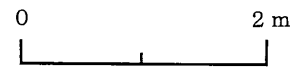

- 1層: 7.5YR2/2 黒褐色 (焼土・炭化物含む)



第111図 511号住居跡

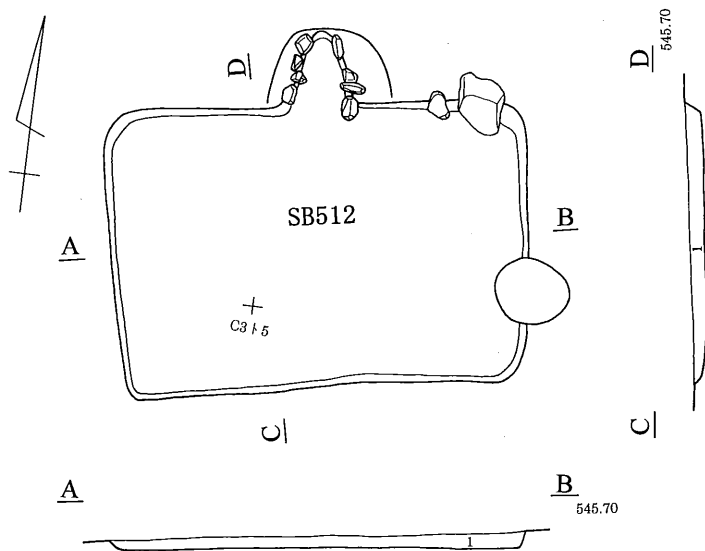

1層: 7.5YR3/2 黒褐色 (7.5YR4/3 褐色土・礫・炭化物含む、粘性をもつ)

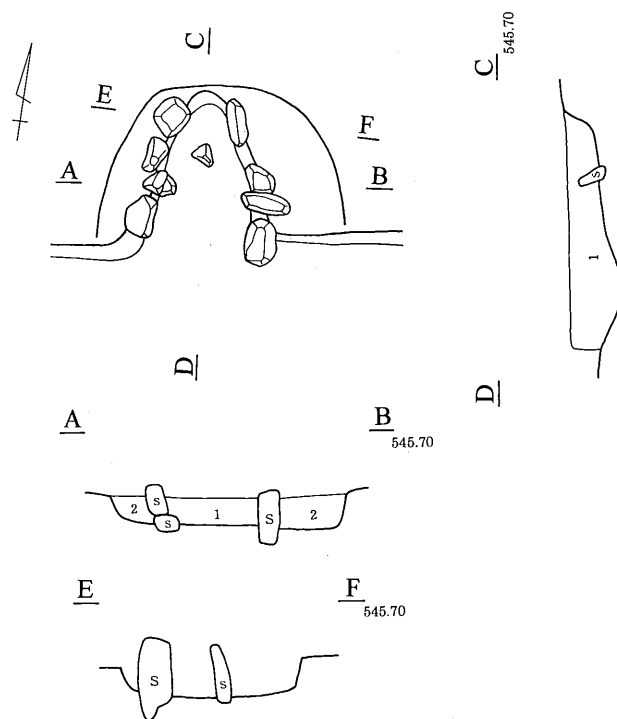

1層: 7.5YR3/2 黒褐色 (7.5YR4/4 褐色土・焼土含む、粘性をもつ)
 2層: 7.5YR2/2 黒褐色 (7.5YR4/4 褐色土少量・焼土含む、粘性をもつ)



第112図 512号住居跡

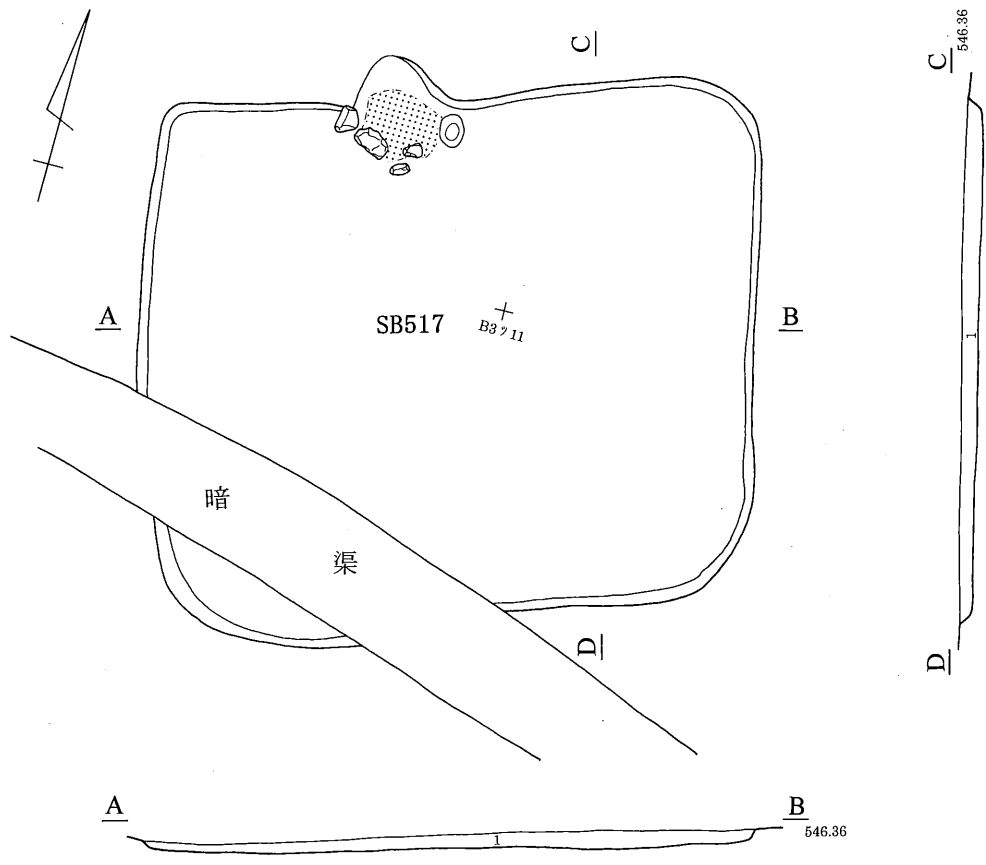

1層: 7.5YR2/2 黒褐色(焼土・礫多量に含む)

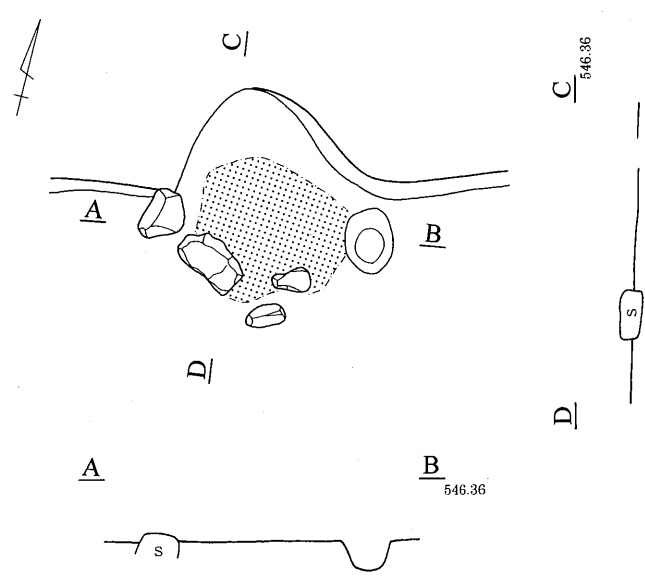
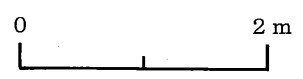

第113図 517号住居跡

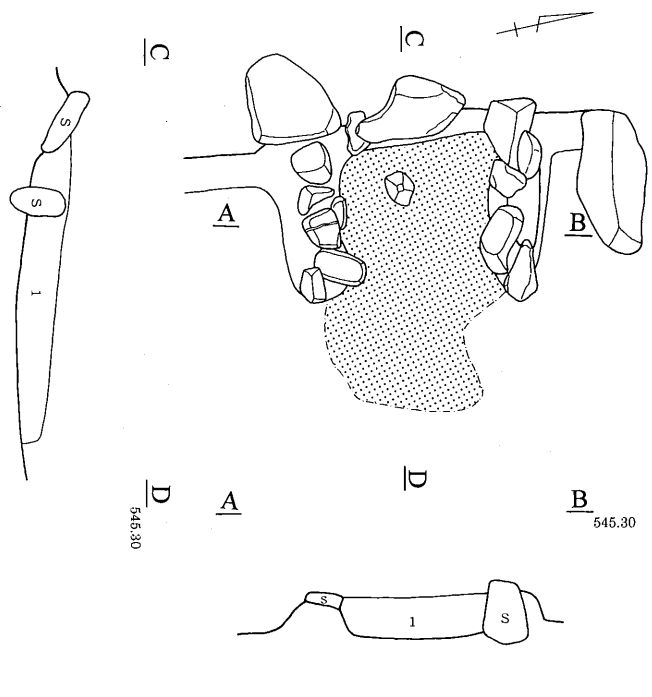
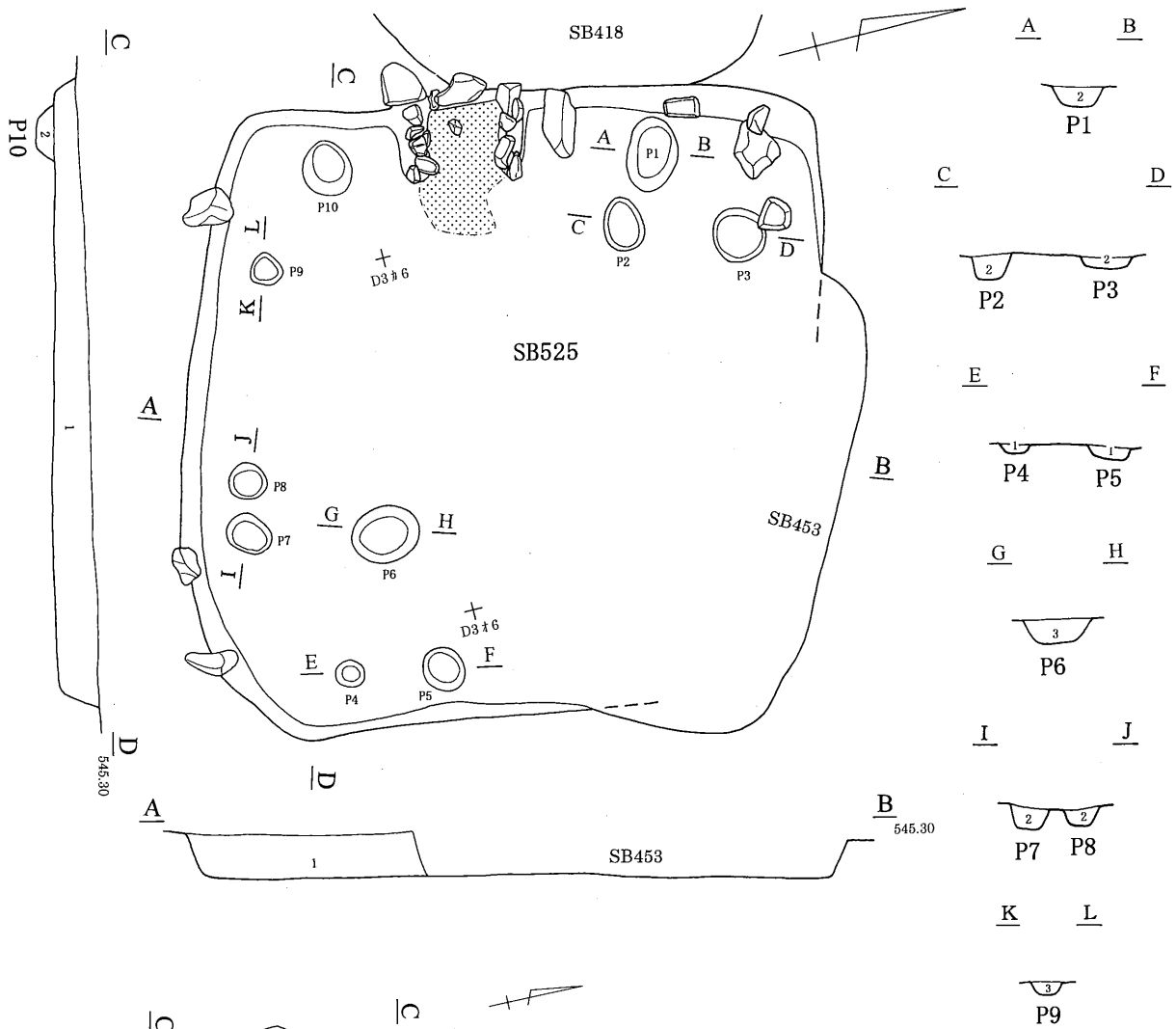

1層:7.5YR2/2 黒褐色(礫多量に含む、砂質)
 2層:7.5YR2/3 極暗褐色(礫多量に含む、砂質)
 3層:7.5YR2/2 黒褐色(黄色土含む、砂質)

1層:7.5YR2/2 黒褐色(焼土含む、砂質)

第114図 525号住居跡

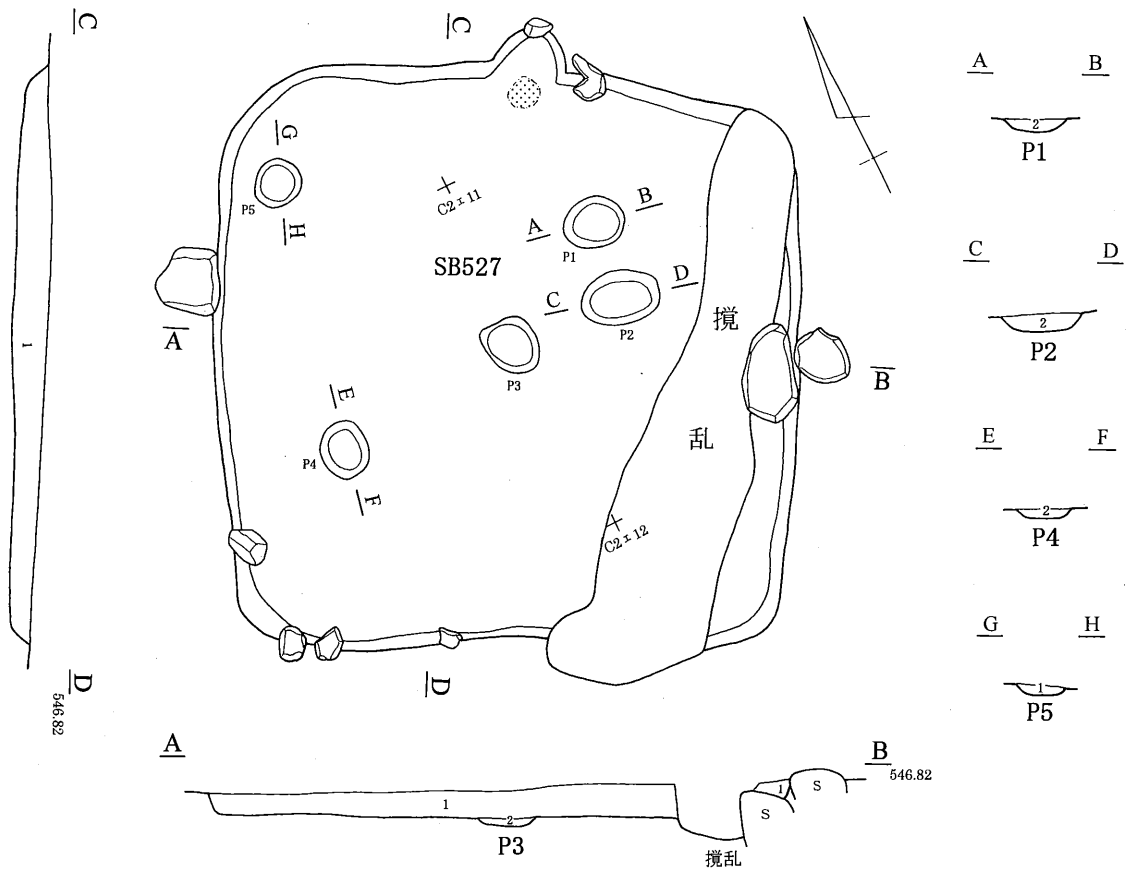

1層: 7.5YR3/2 黒褐色(礫多量に含む、粘性をもつ)
 2層: 7.5YR3/1 黒褐色(炭化物含む、粘性をもつ)

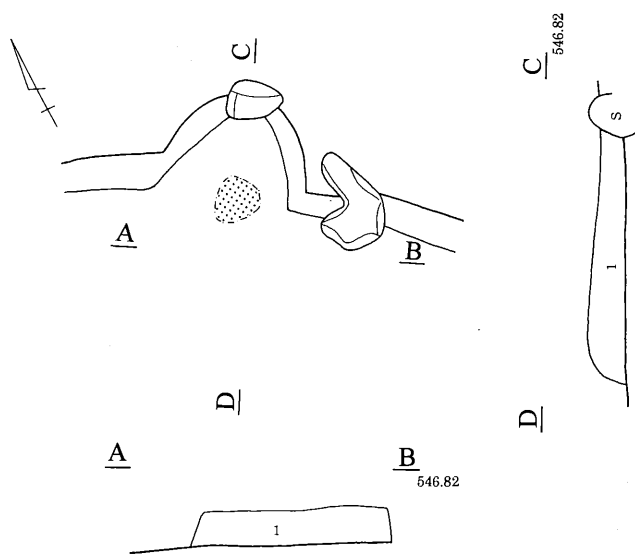

1層: 7.5YR3/2 黒褐色(焼土含む、粘性をもつ)



第115図 527号住居跡

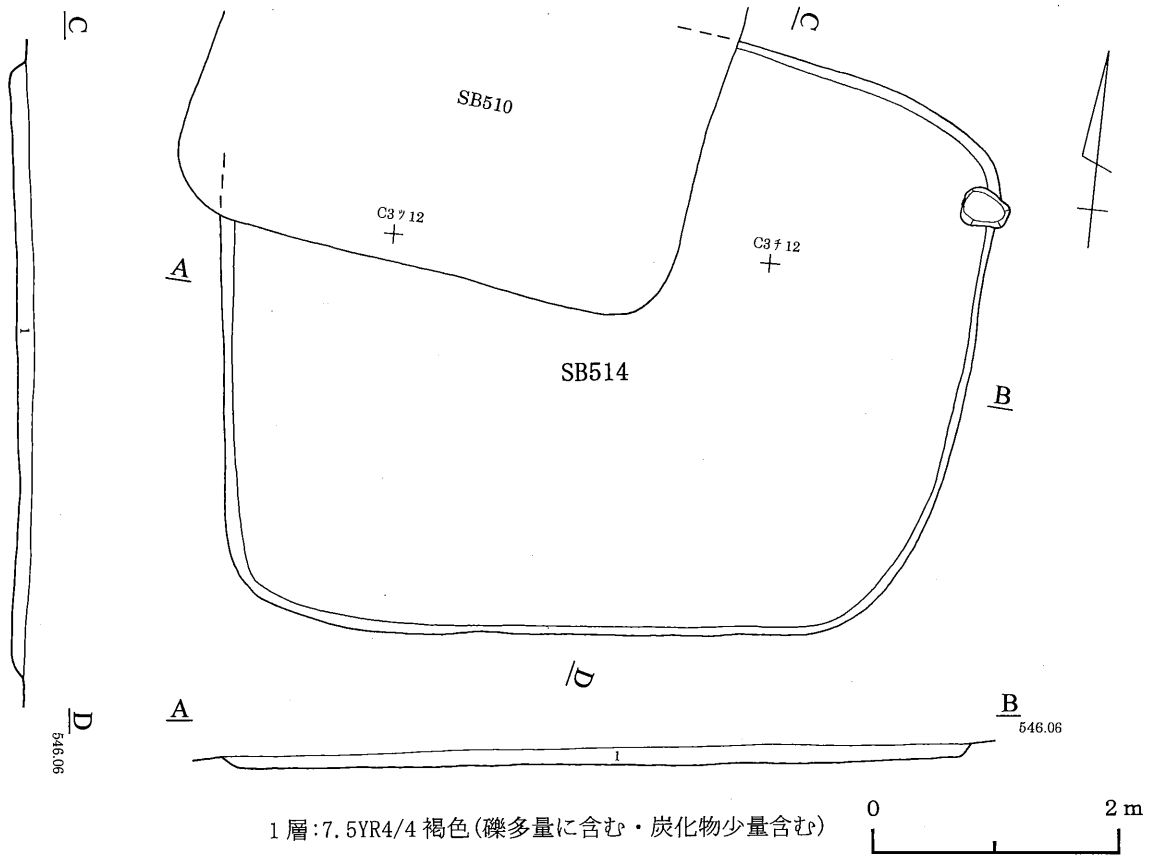

第116図 514号住居跡

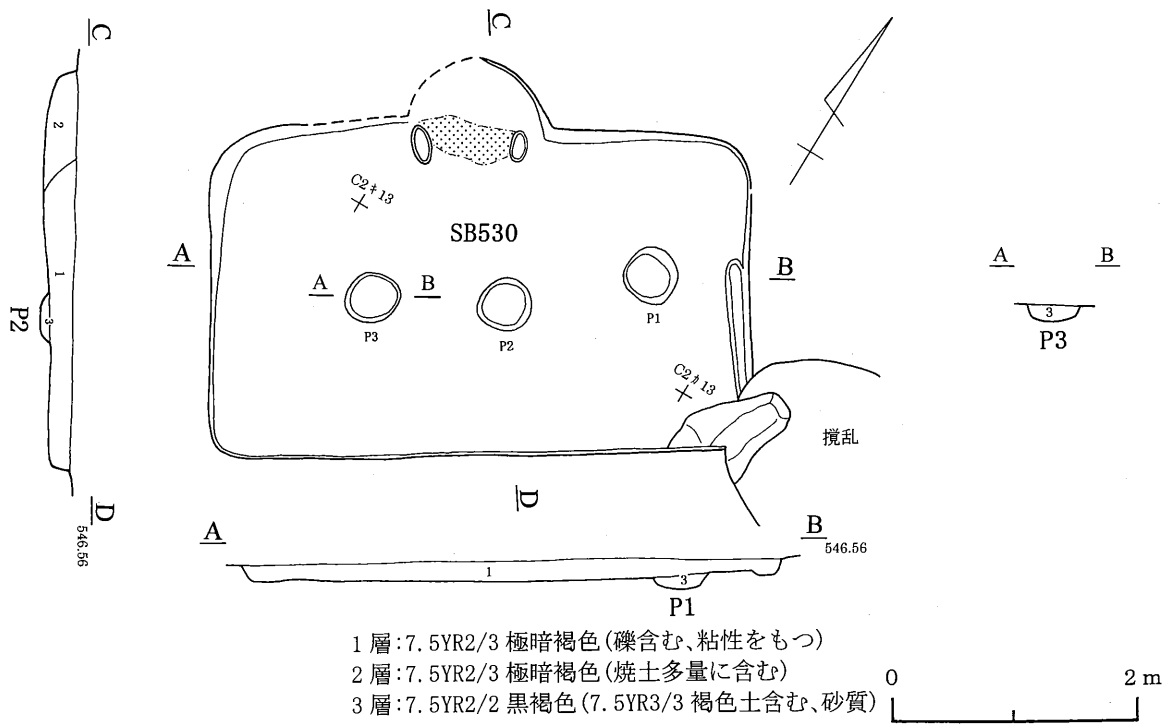

第117図 530号住居跡

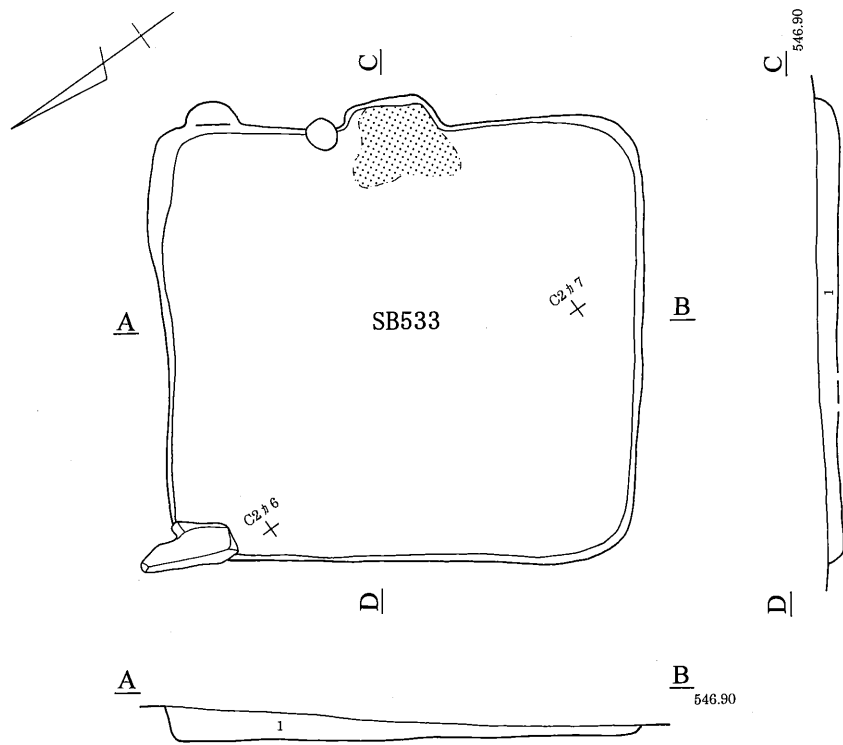

1層: 7.5YR3/2 黒褐色 (10YR5/6 黄褐色土少量・礫含む、粘性をもつ)

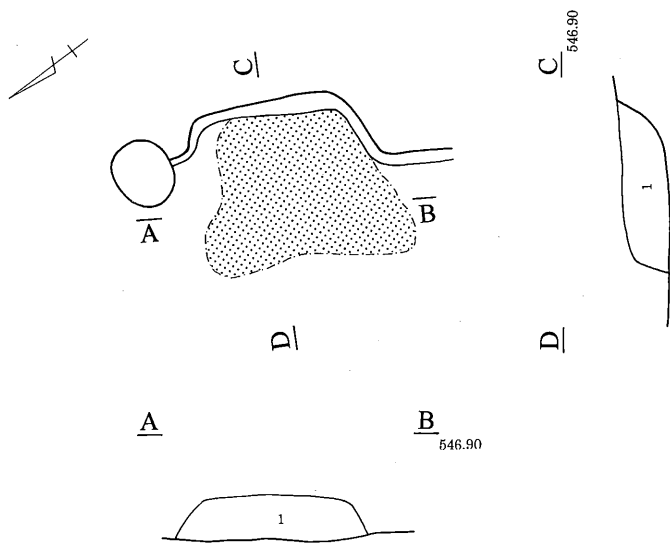
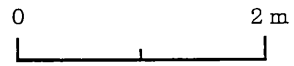

1層: 7.5YR3/3 暗褐色 (5YR4/6 赤褐色土・炭化物含む、粘性をもつ)



第118図 533号住居跡

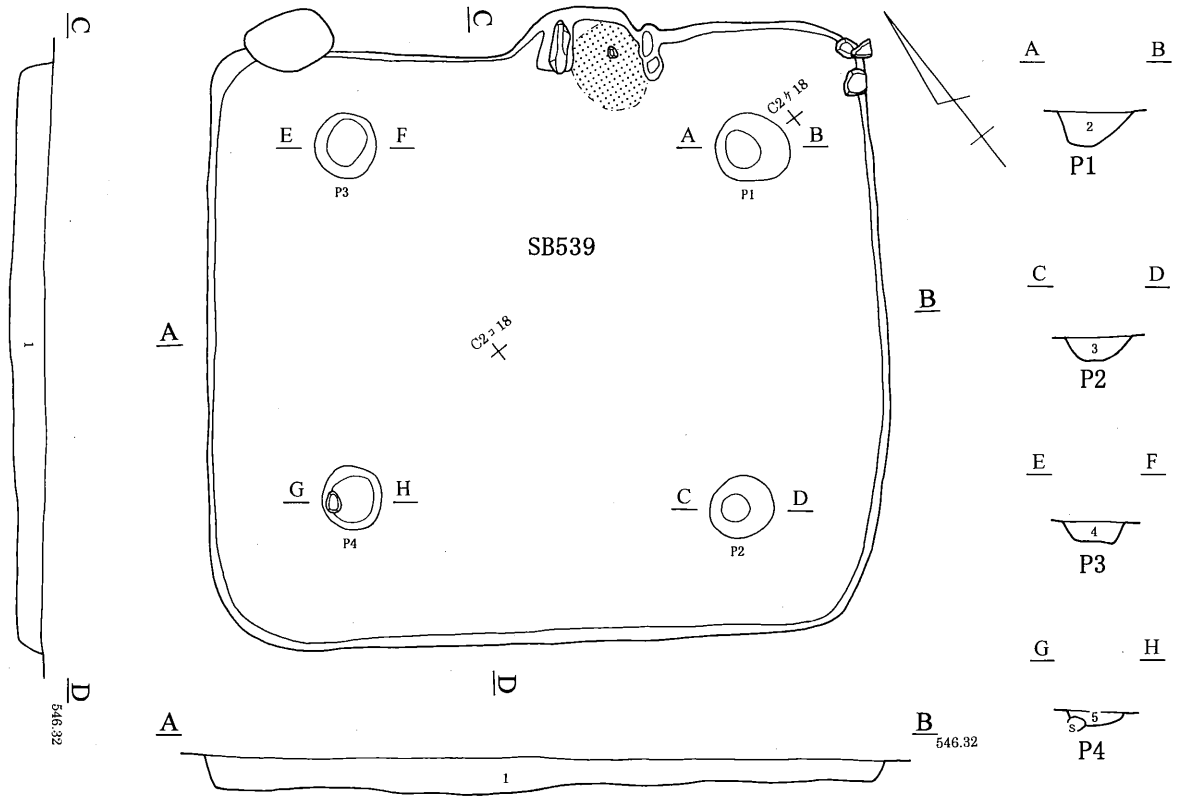

- 1層: 7.5YR2/2 黒褐色 (7.5YR4/3 褐色土・礫含む、粘性をもつ)
- 2層: 7.5YR2/1 黒色 (礫・炭化物含む、粘性をもつ)
- 3層: 7.5YR3/2 黒褐色 (7.5YR3/3 暗褐色土・礫・焼土粒含む、粘性をもつ)
- 4層: 7.5YR2/2 黒褐色 (礫・焼土・炭化物含む、粘性をもつ)
- 5層: 7.5YR3/3 暗褐色 (礫・焼土含む、粘性をもつ)

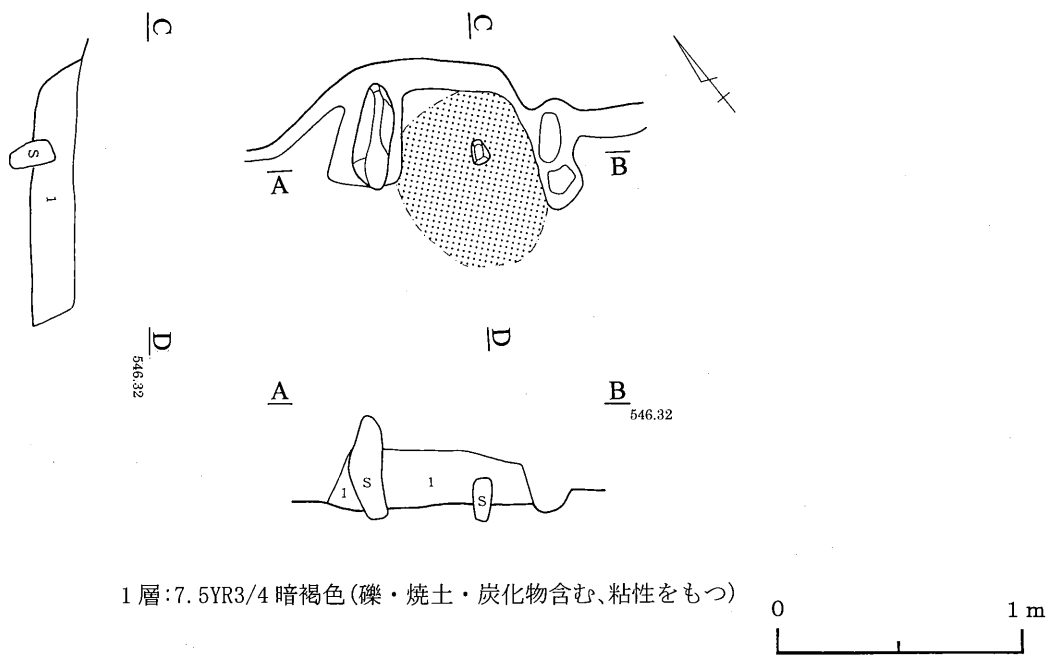

- 1層: 7.5YR3/4 暗褐色 (礫・焼土・炭化物含む、粘性をもつ)

第119図 539号住居跡

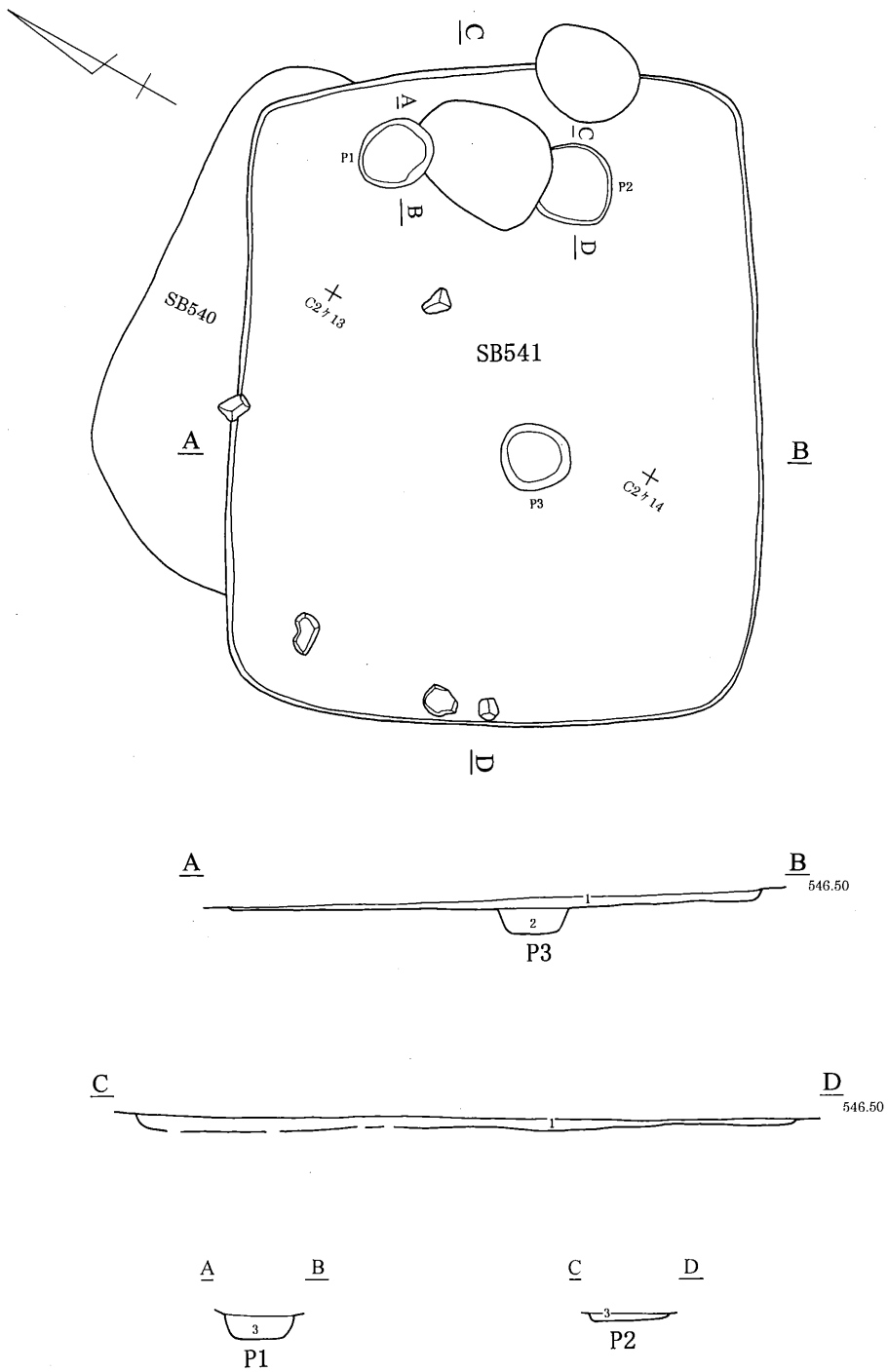

- 1層:7.5YR2/1 黒色(暗褐色土粒含む、砂質)
- 2層:7.5YR2/2 黒褐色(7.5YR3/3 暗褐色土・礫含む、粘性をもつ)
- 3層:7.5YR3/3 暗褐色(鉄分・礫含む、粘性をもつ)



第120図 541号住居跡

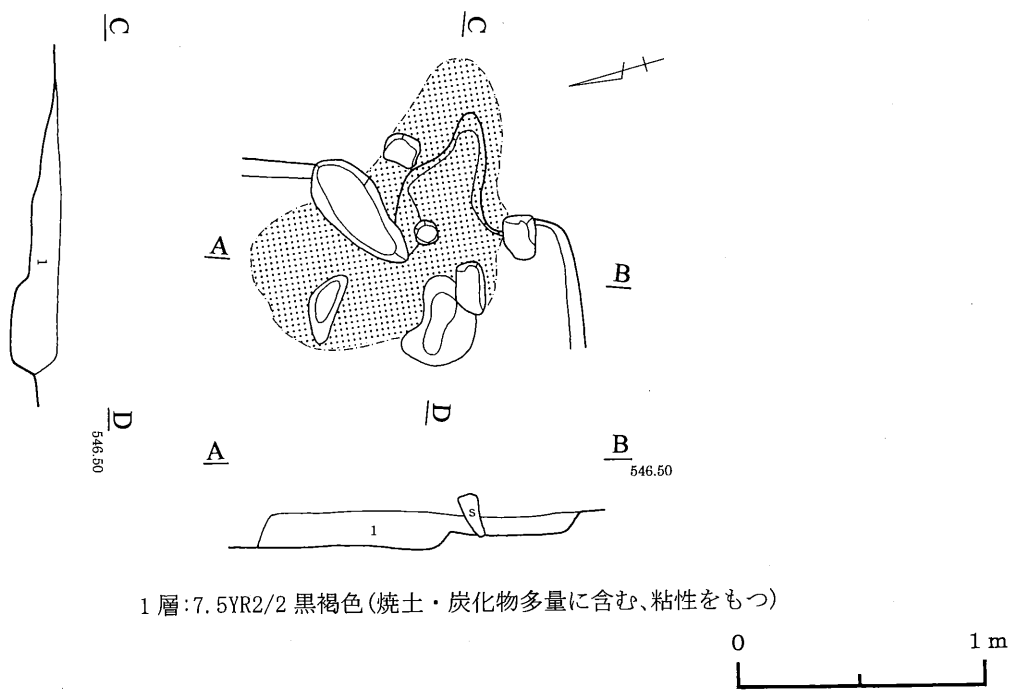
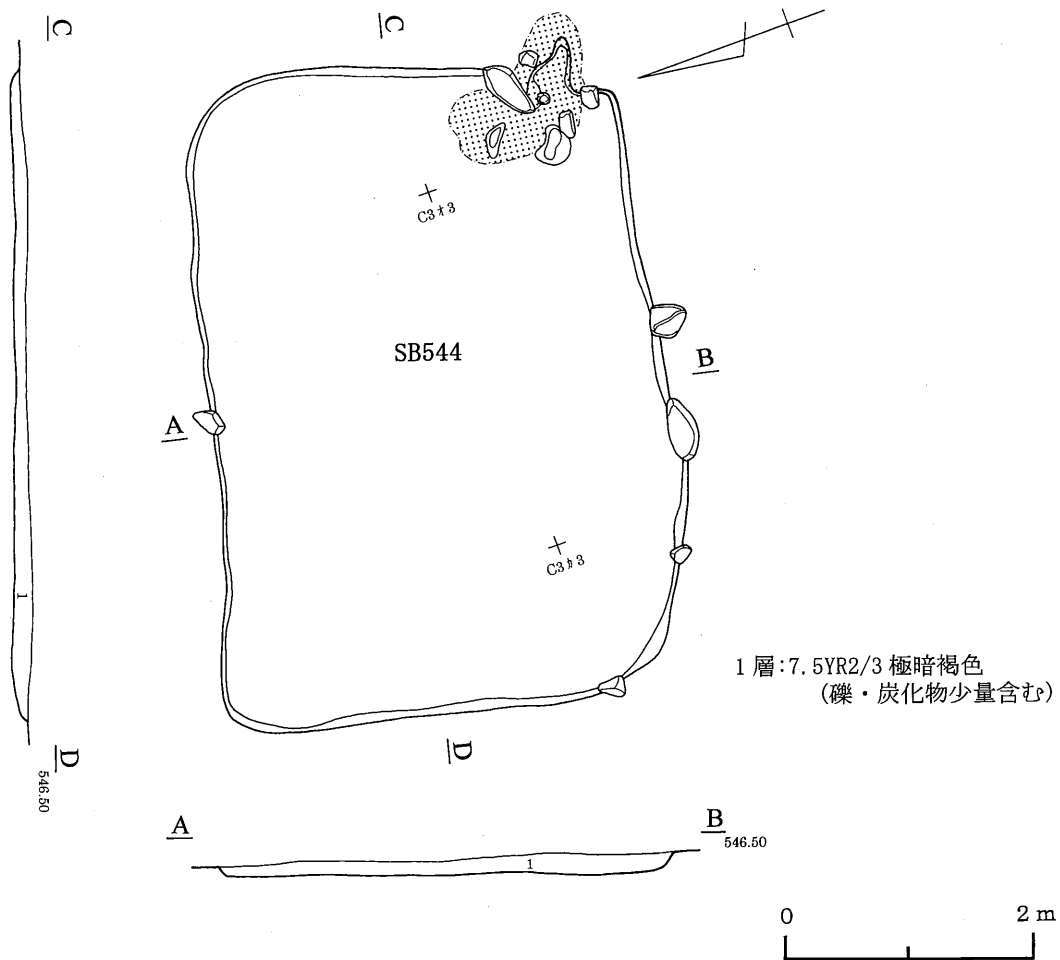

第121図 544号住居跡

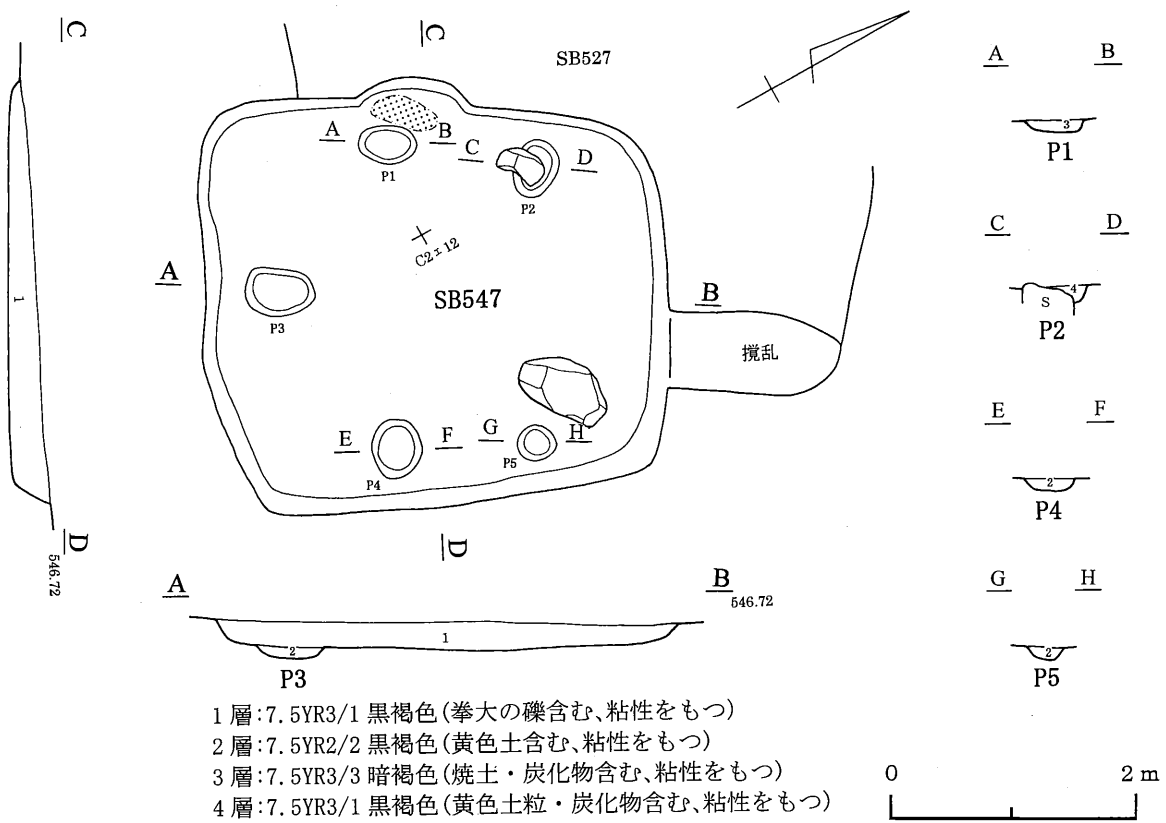

第122図 547号住居跡

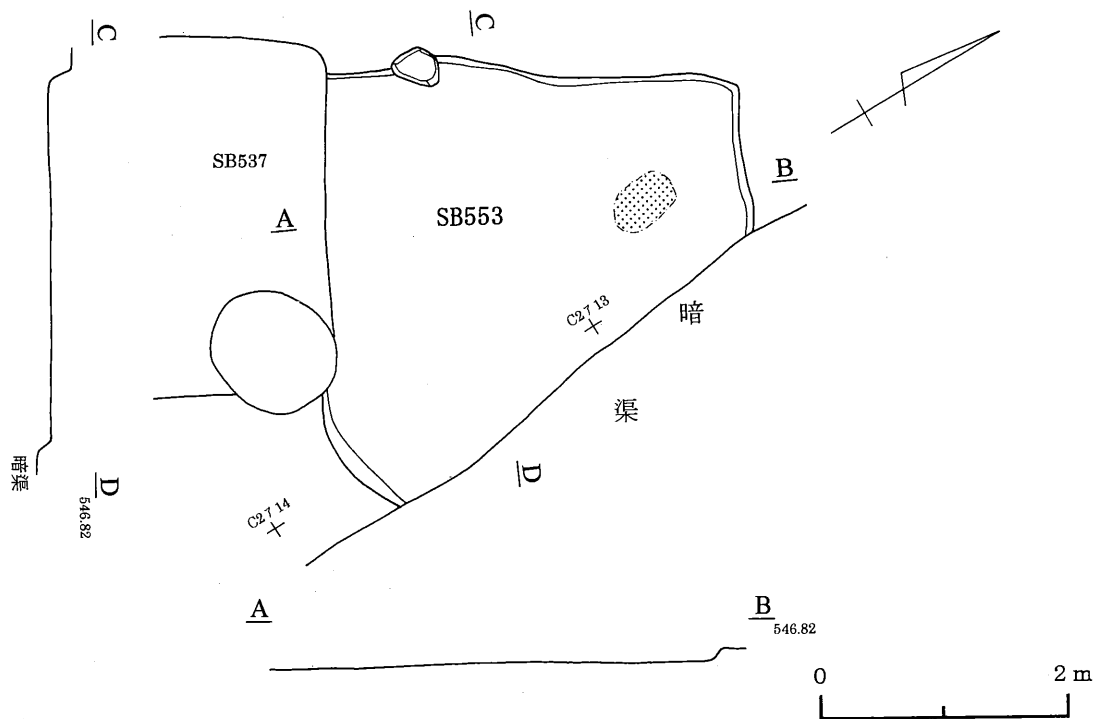

第123図 553号住居跡

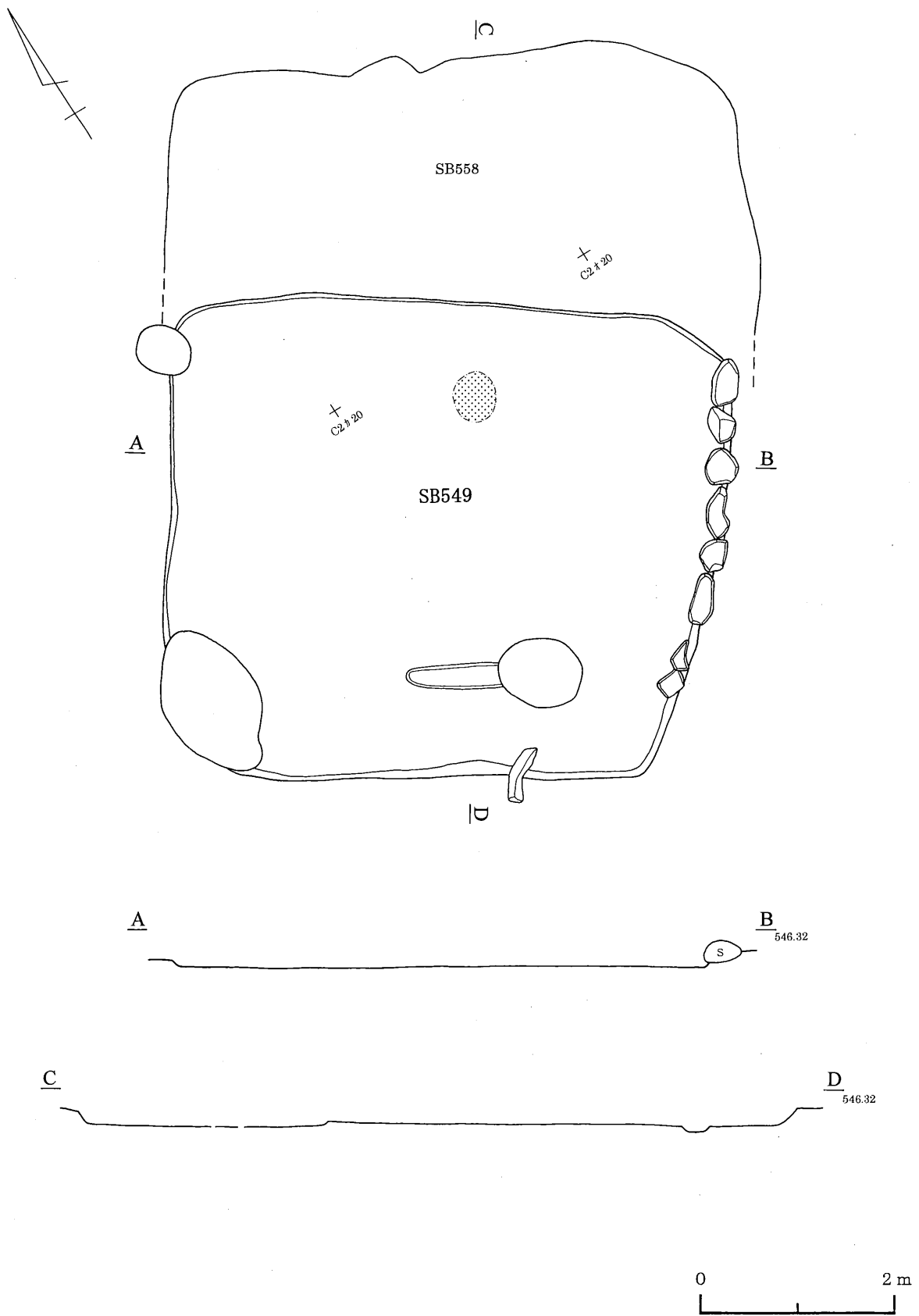

第124図 549号住居跡

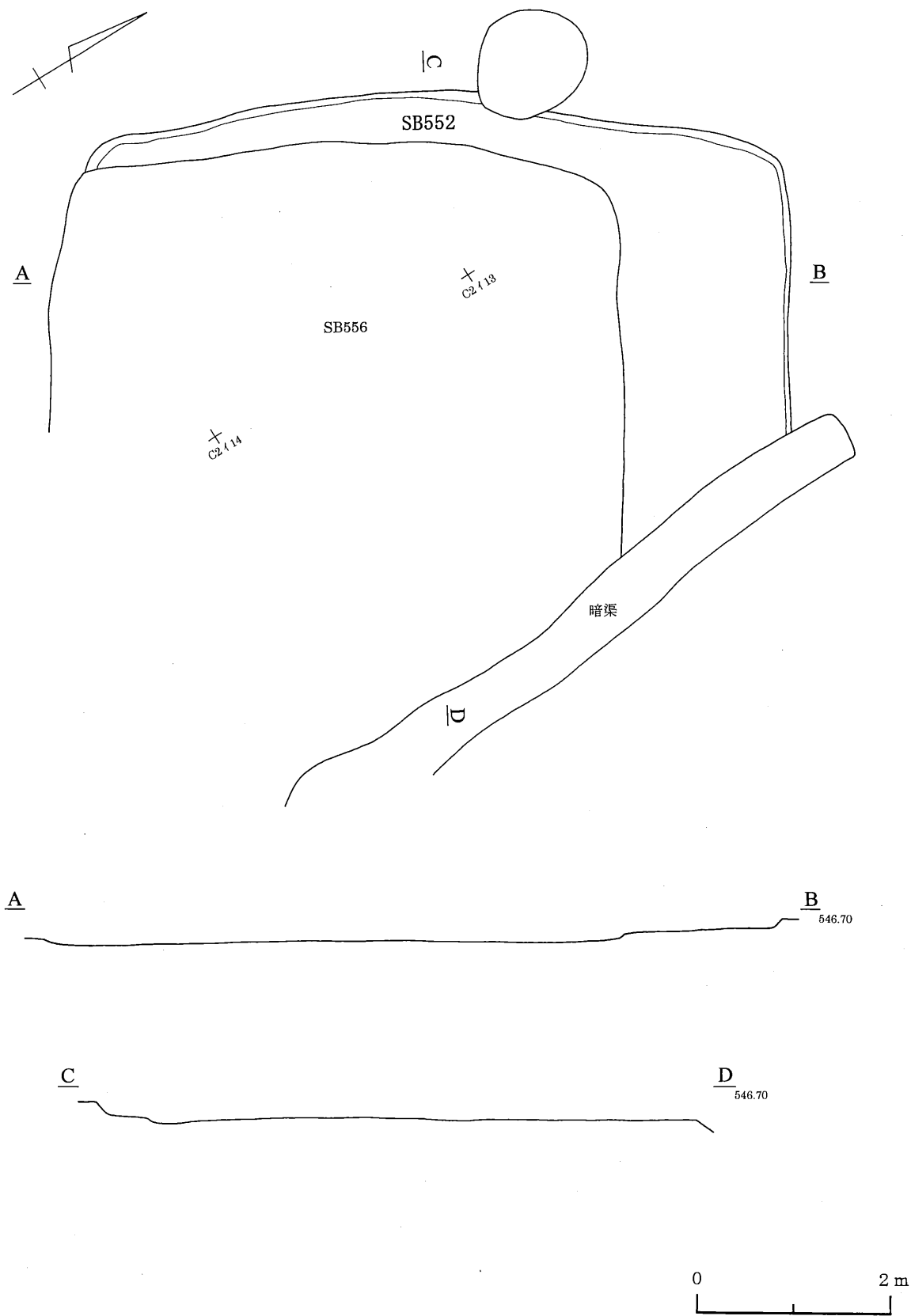

第125図 552号住居跡

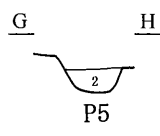
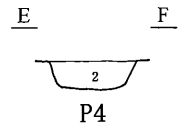
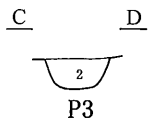
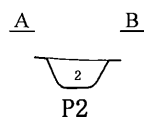
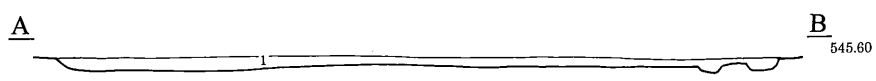
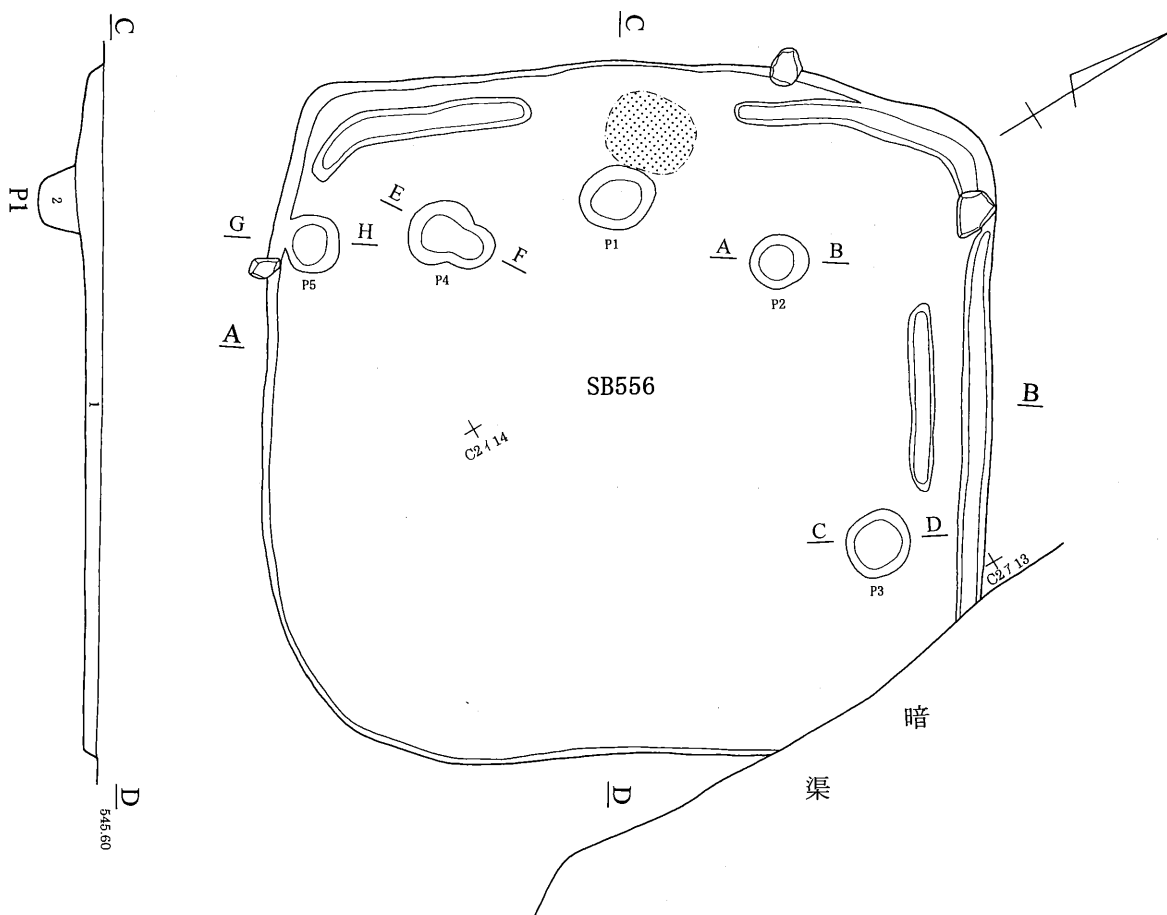

1層: 7.5YR2/3 極暗褐色 (礫含む、粘性をもつ)
 2層: 7.5YR2/2 黒褐色 (礫含む、粘性をもつ)

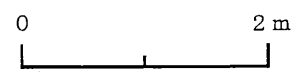

第126図 556号住居跡

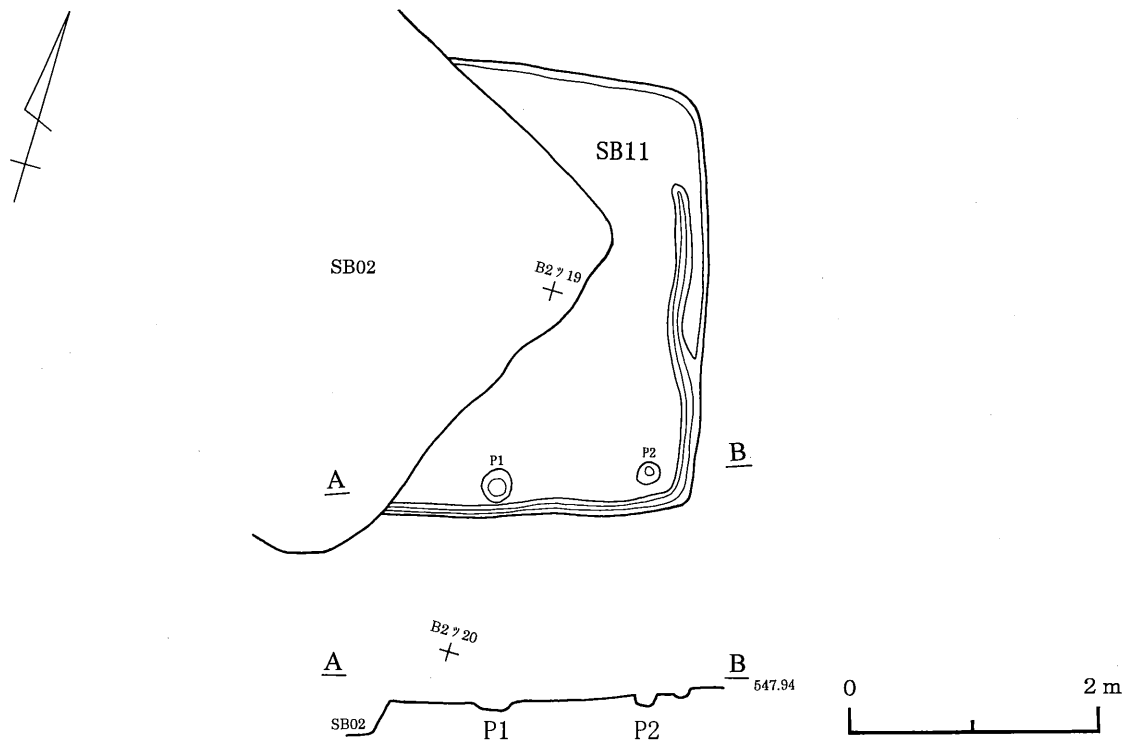

第127図 11号住居跡

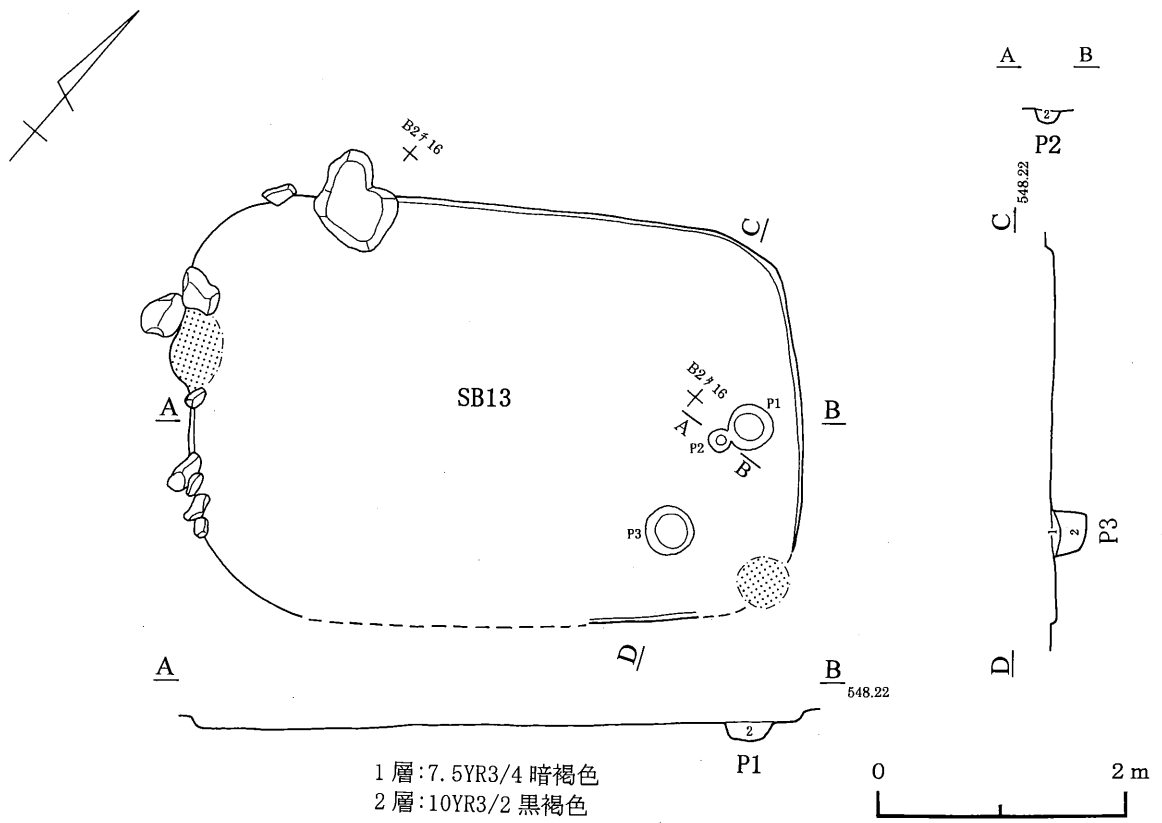

第128図 13号住居跡①

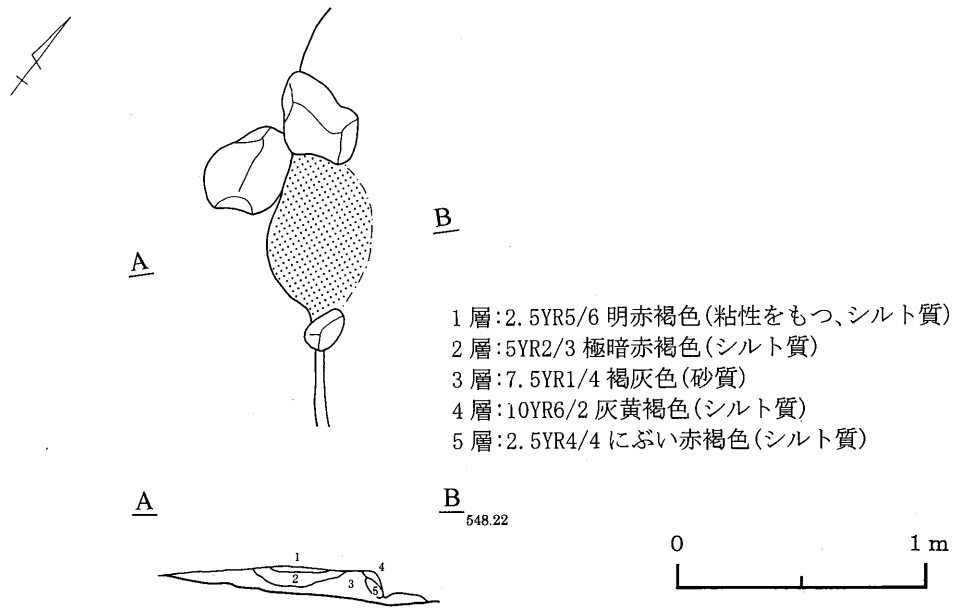

第129図 13号住居跡② (カマド)

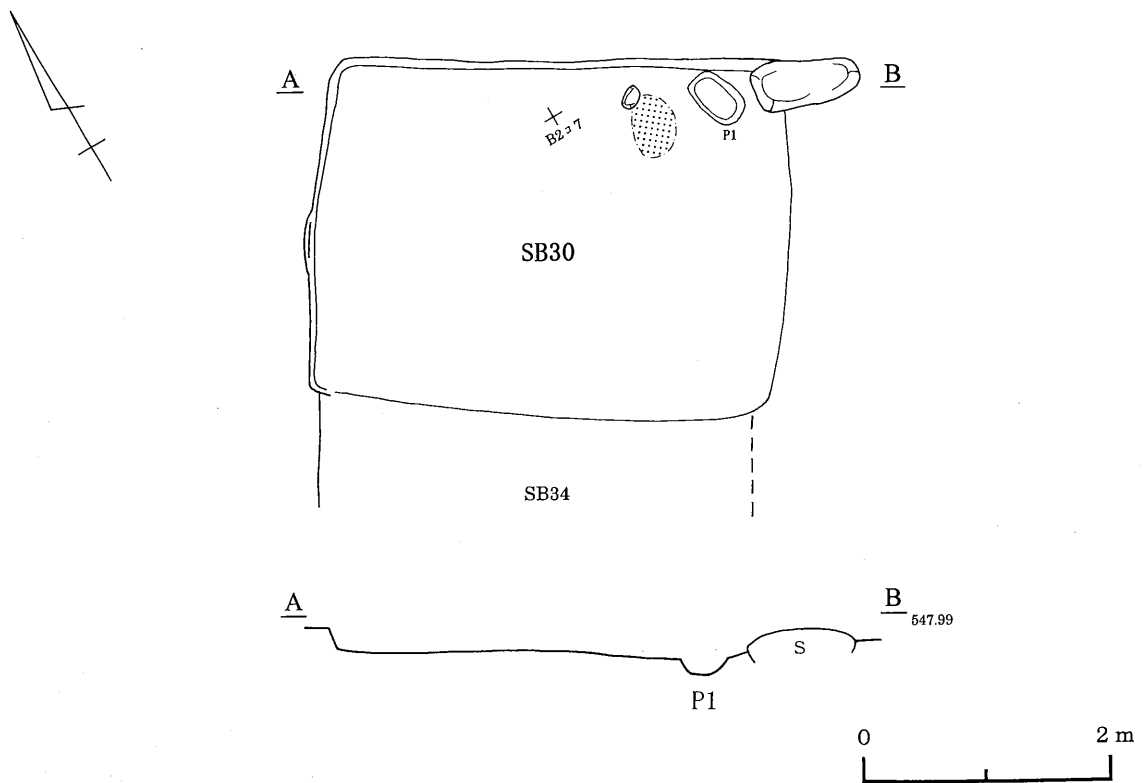

第130図 30号住居跡①

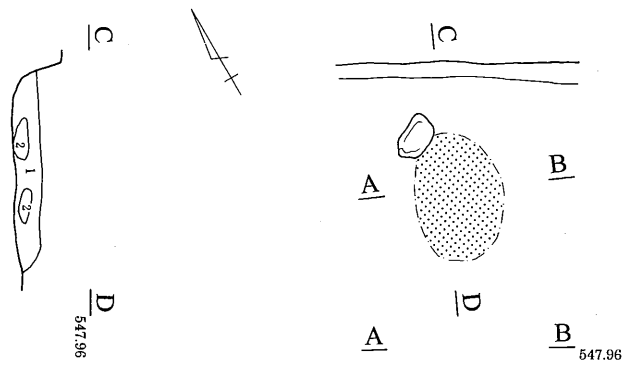

1層:7.5YR3/2 黒褐色(砂質)
2層:焼土

第131図 30号住居跡② (カマド)

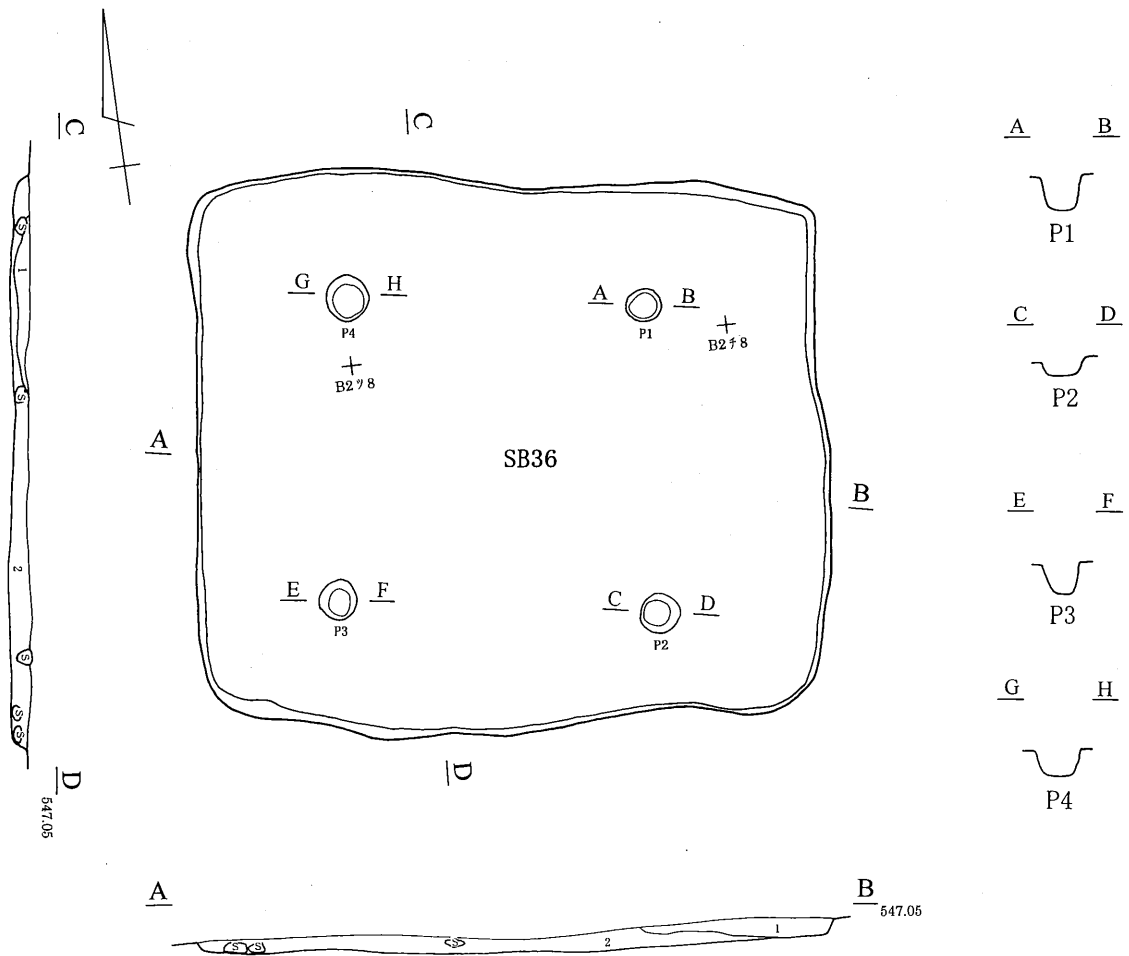

1層:7.5YR4/3 褐色(礫多量に含む、砂質)
2層:7.5YR2/3 極暗褐色(礫含む、砂質)

第132図 36号住居跡

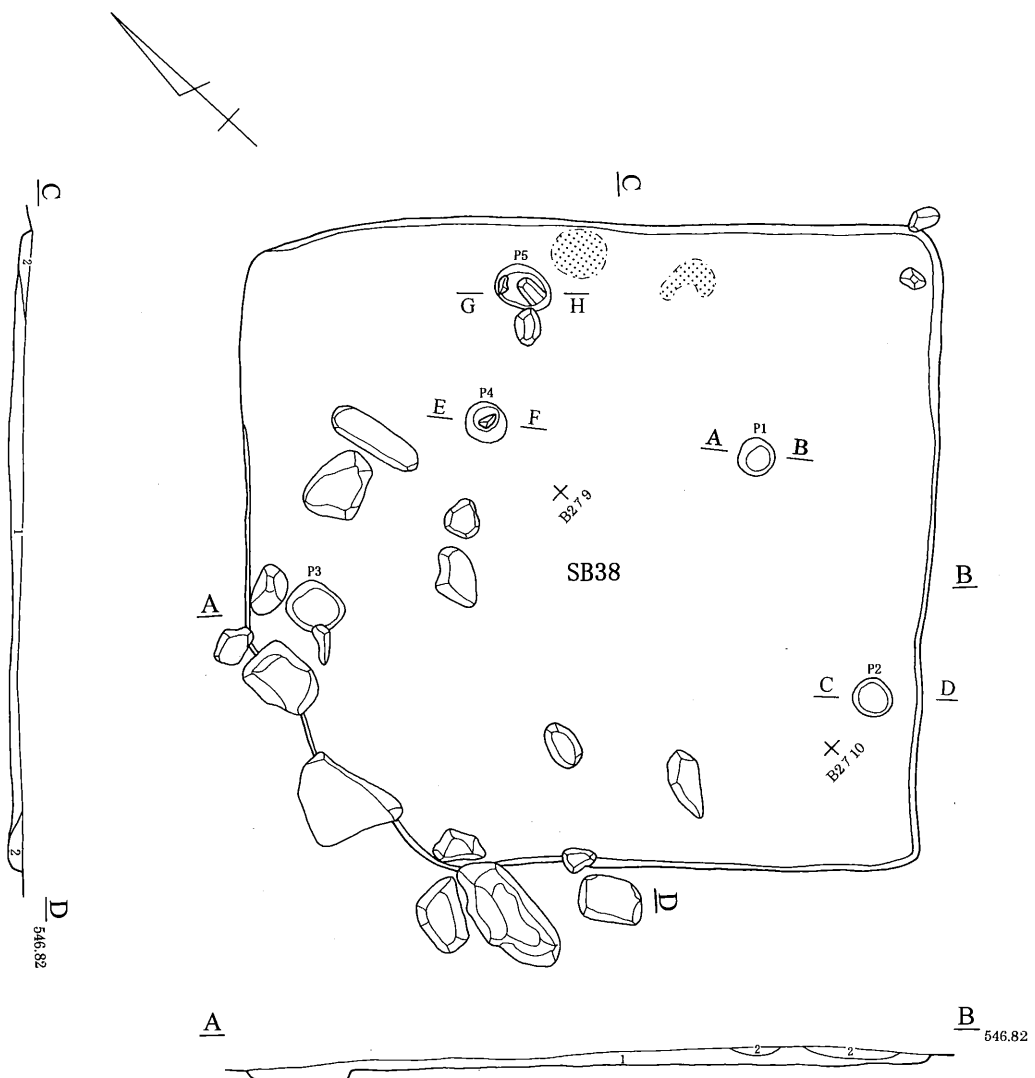

P3
 1層:10YR3/3 暗褐色(礫多量に含む、砂質)
 2層:10YR2/3 黒褐色(礫含む、砂質)

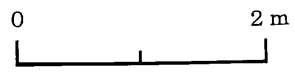

第133図 38号住居跡

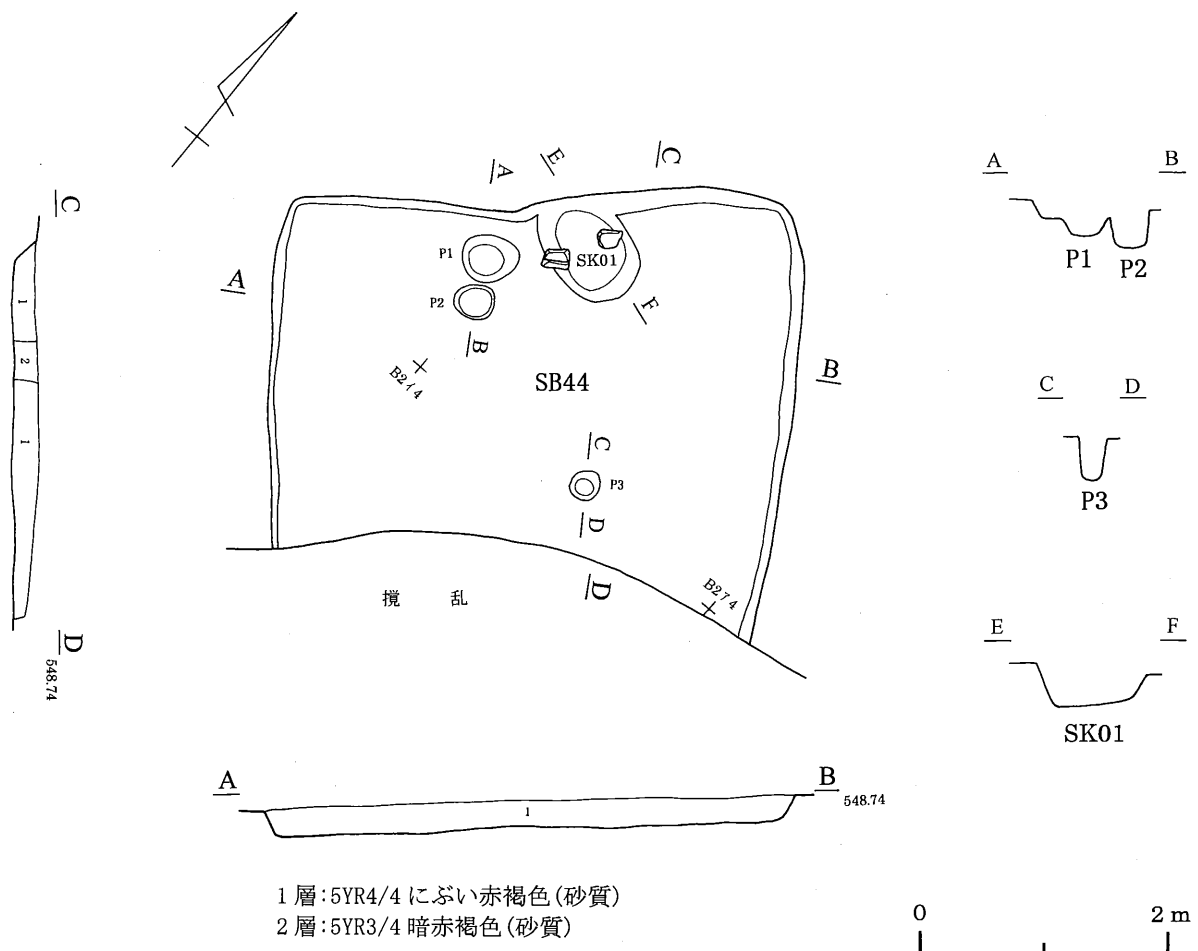

第134図 44号住居跡

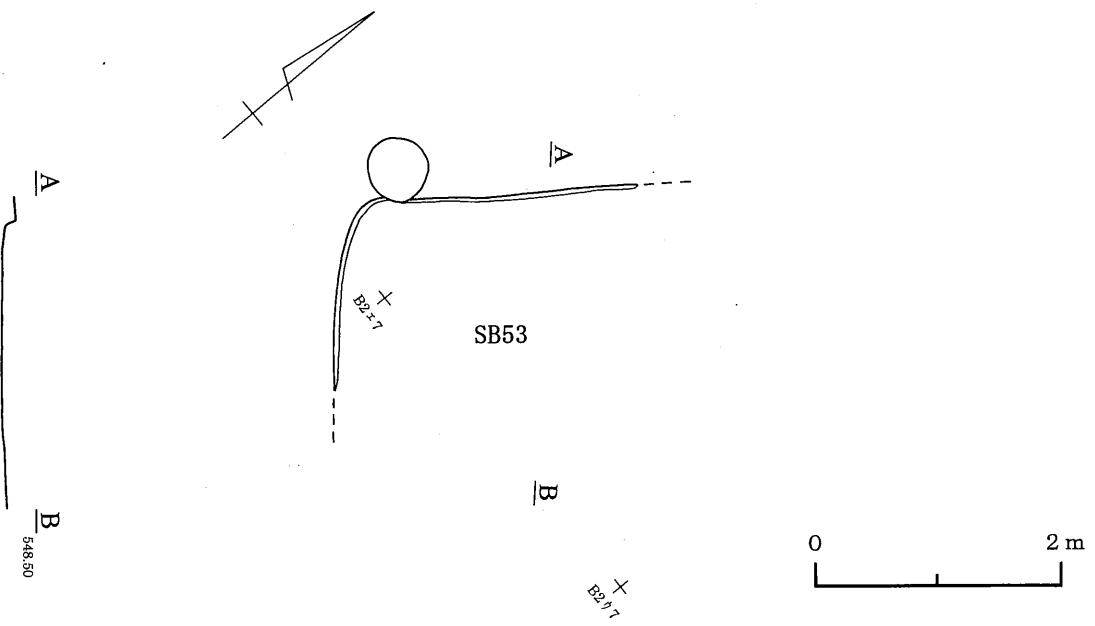

第135図 53号住居跡

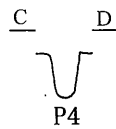
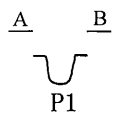
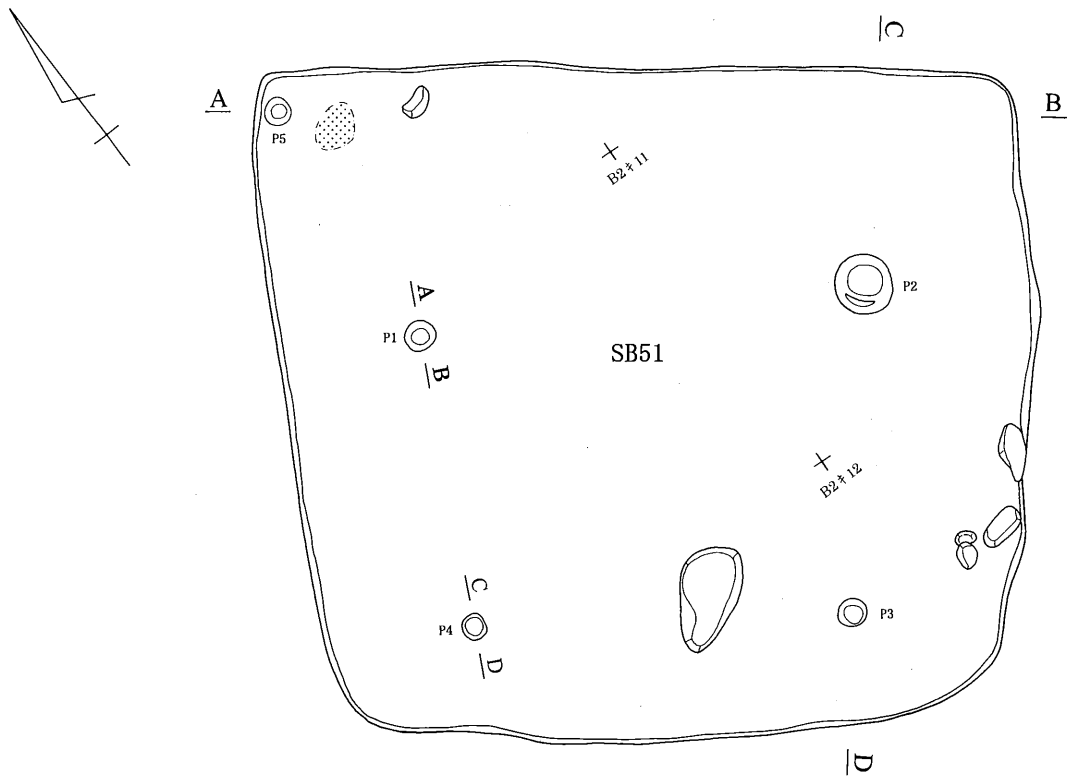

第136图 51号住居跡

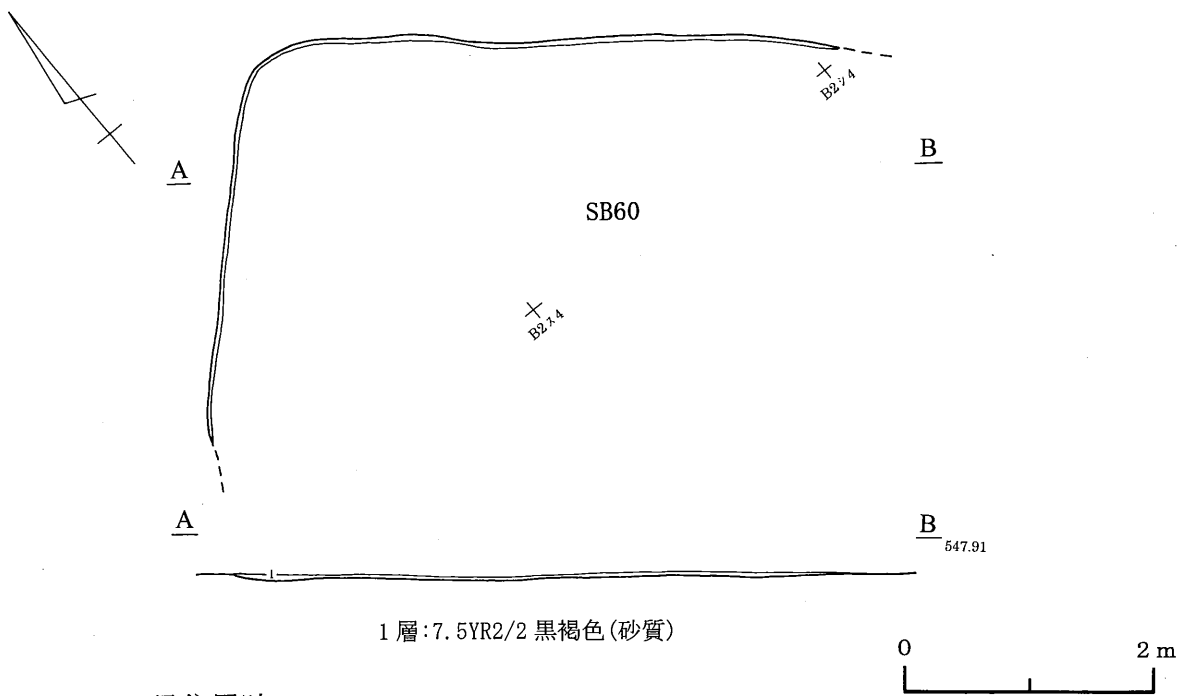

第137図 60号住居跡

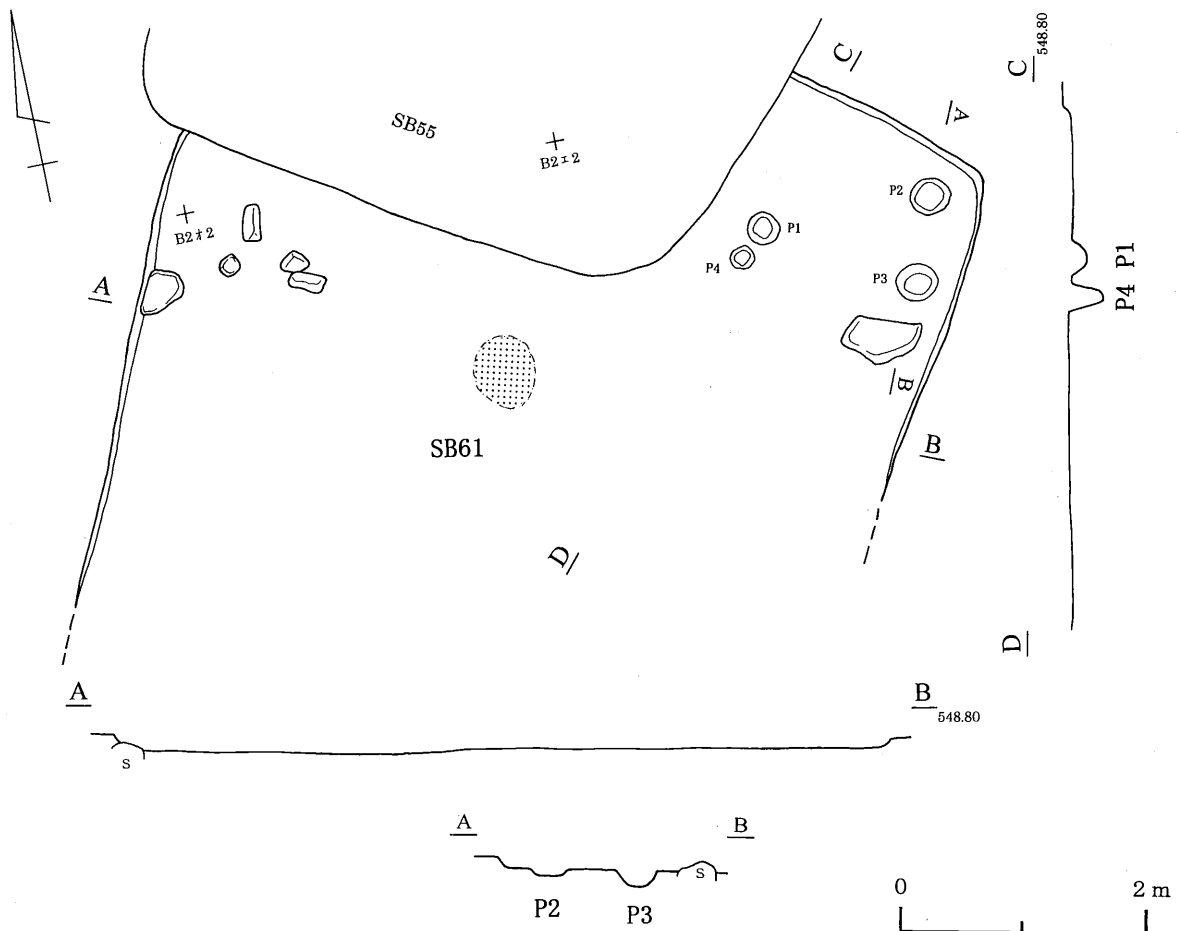

第138図 61号住居跡

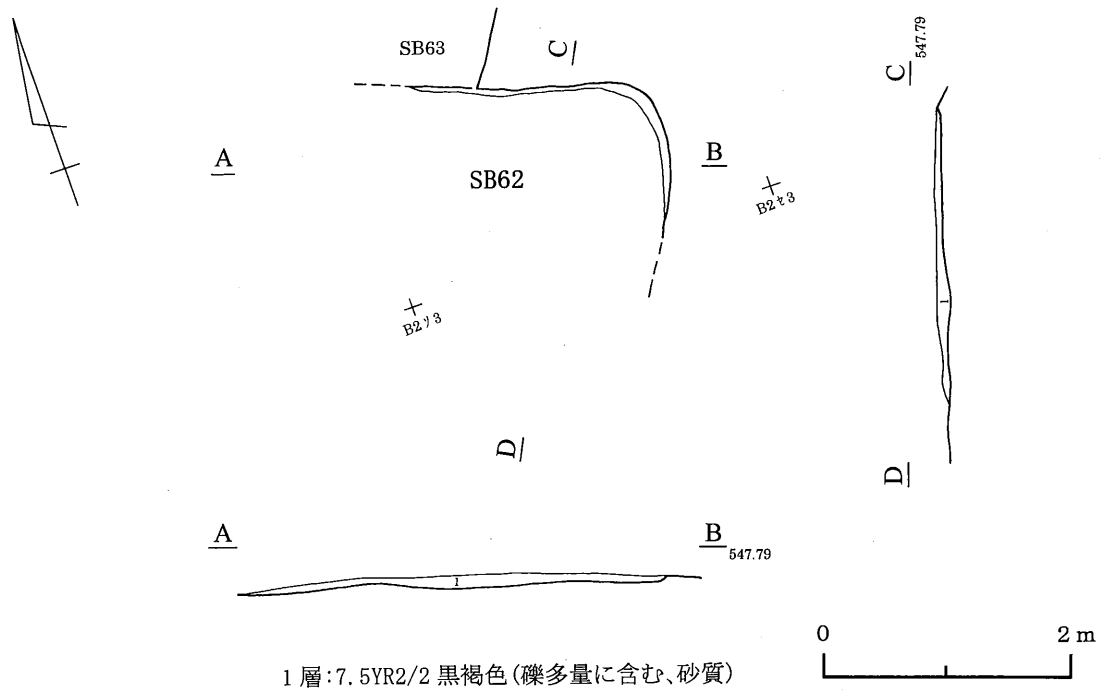

第139図 62号住居跡

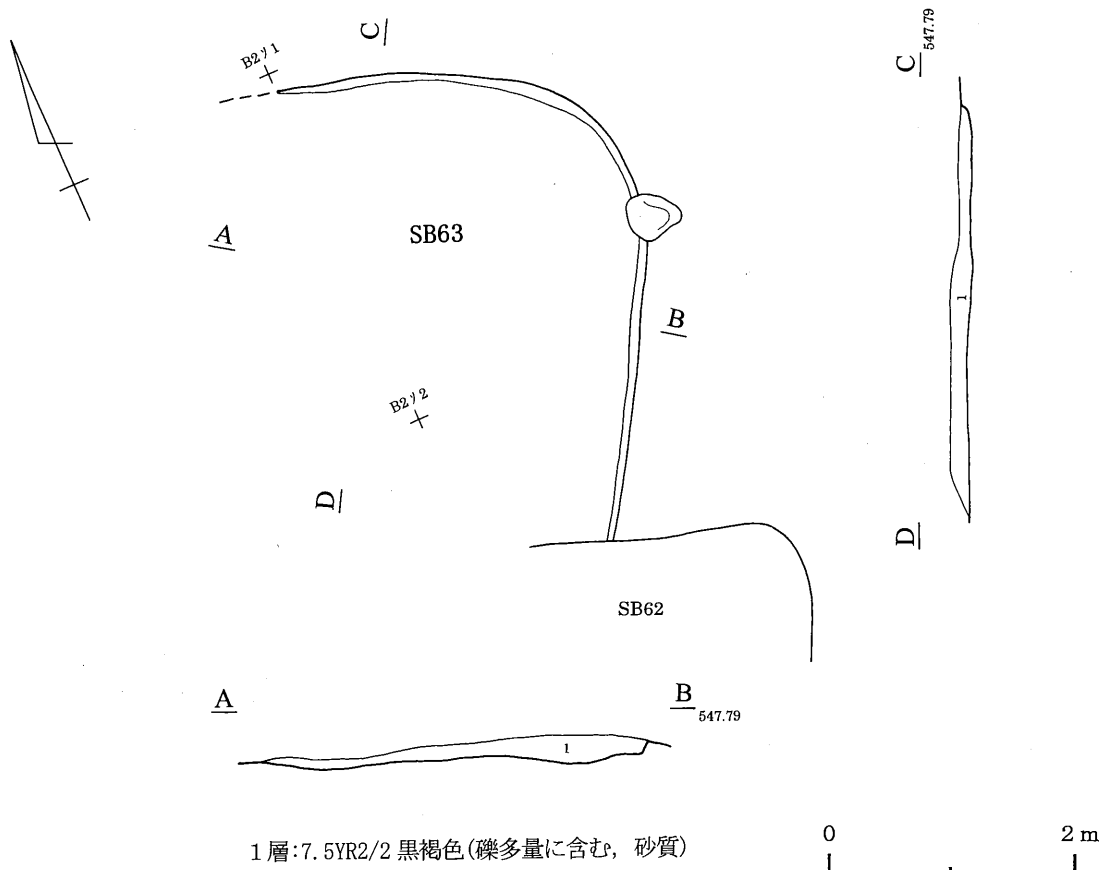

第140図 63号住居跡

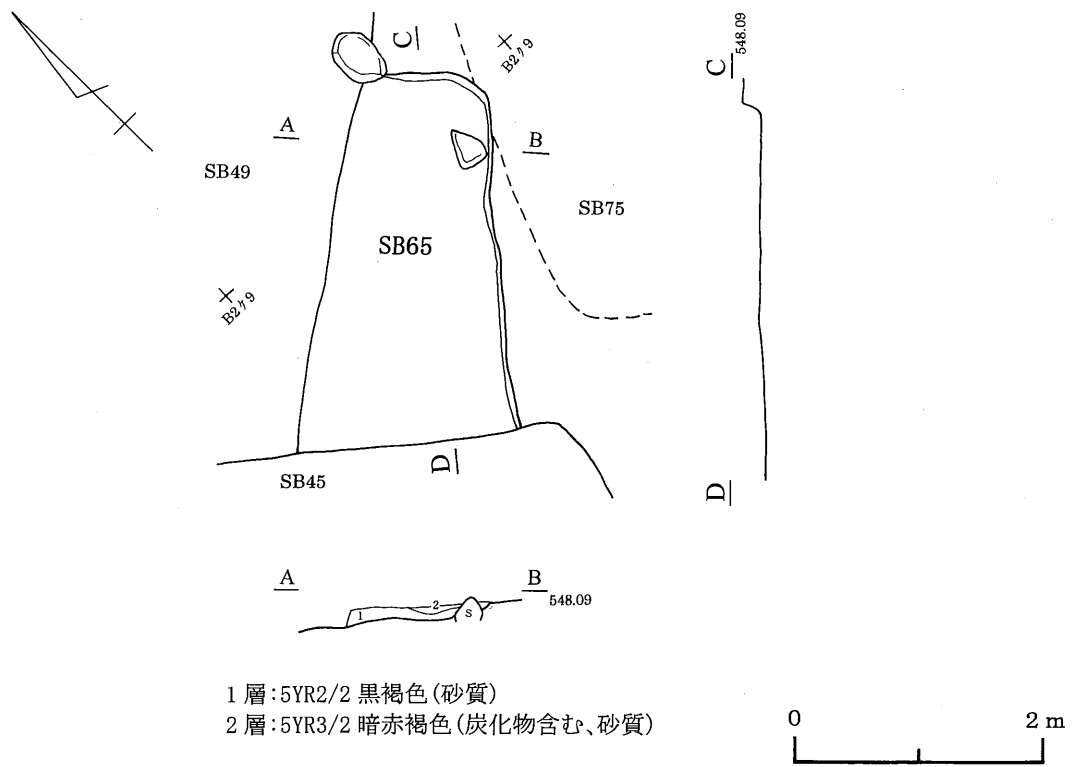

第141図 65号住居跡

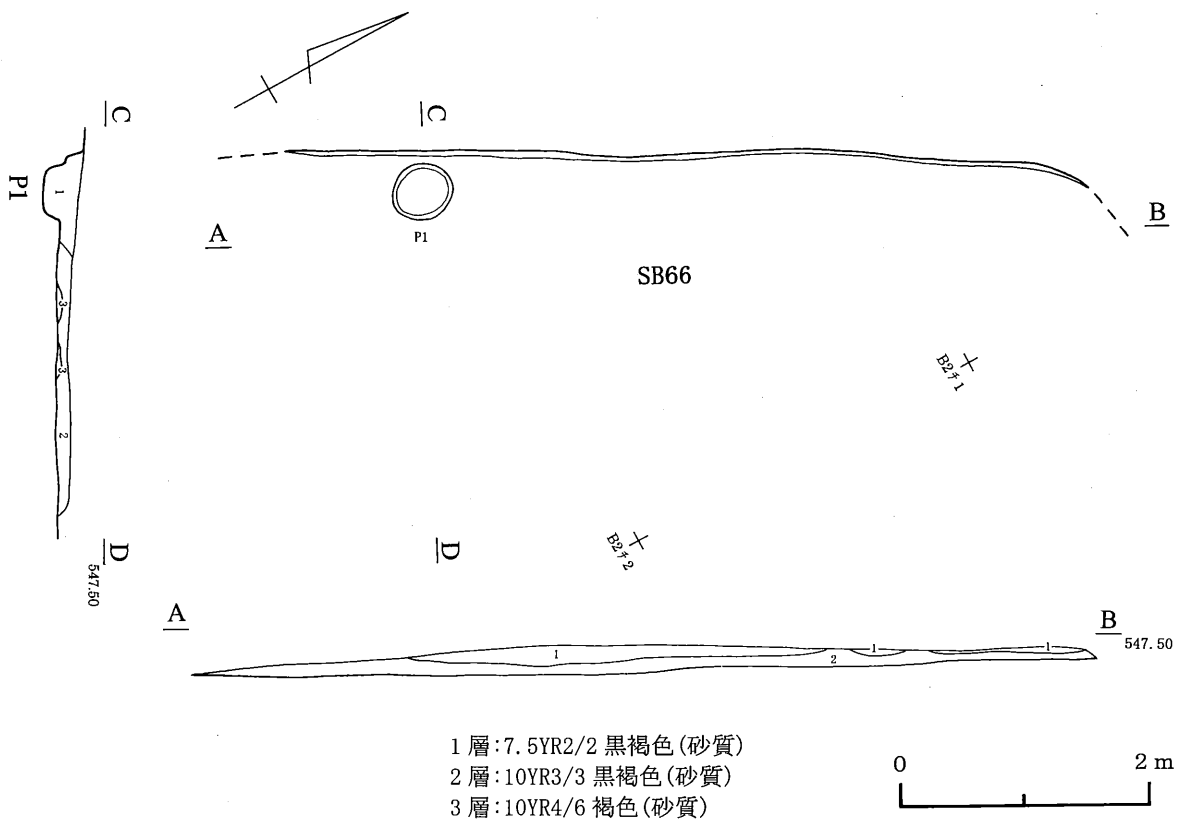

第142図 66号住居跡

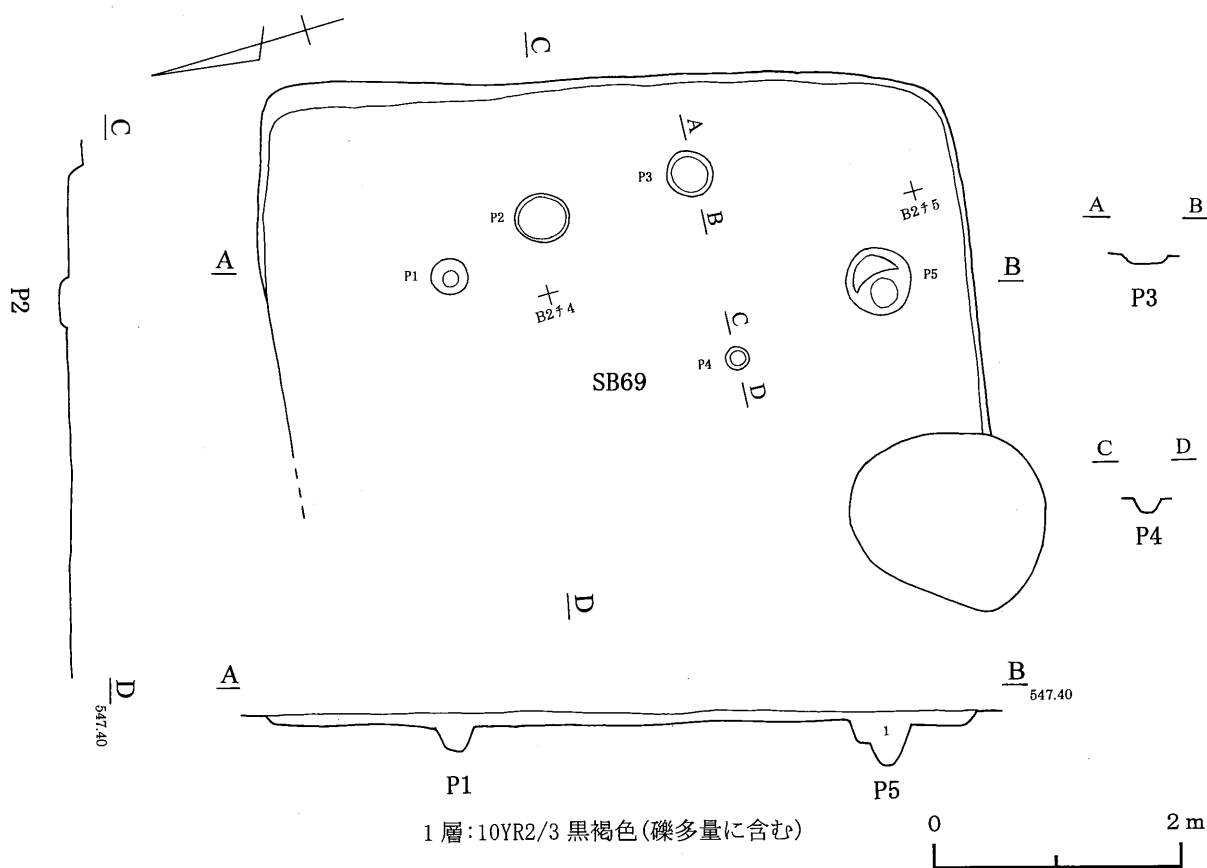

第143図 69号住居跡

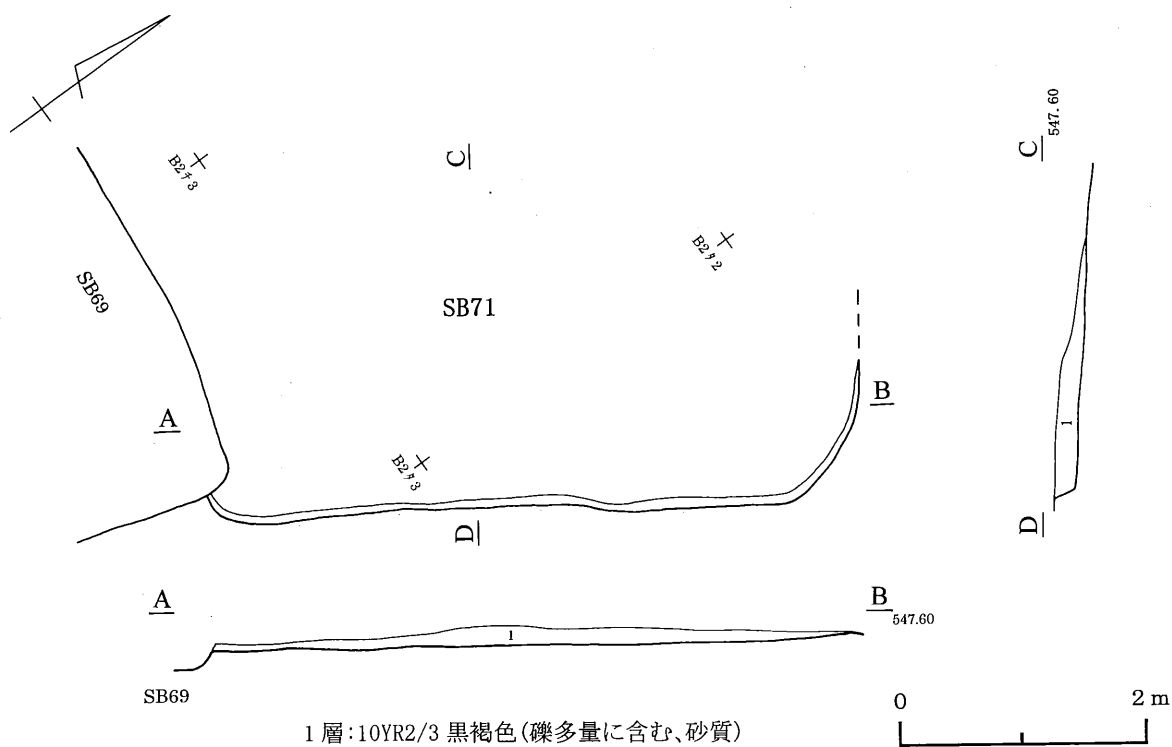

第144図 71号住居跡

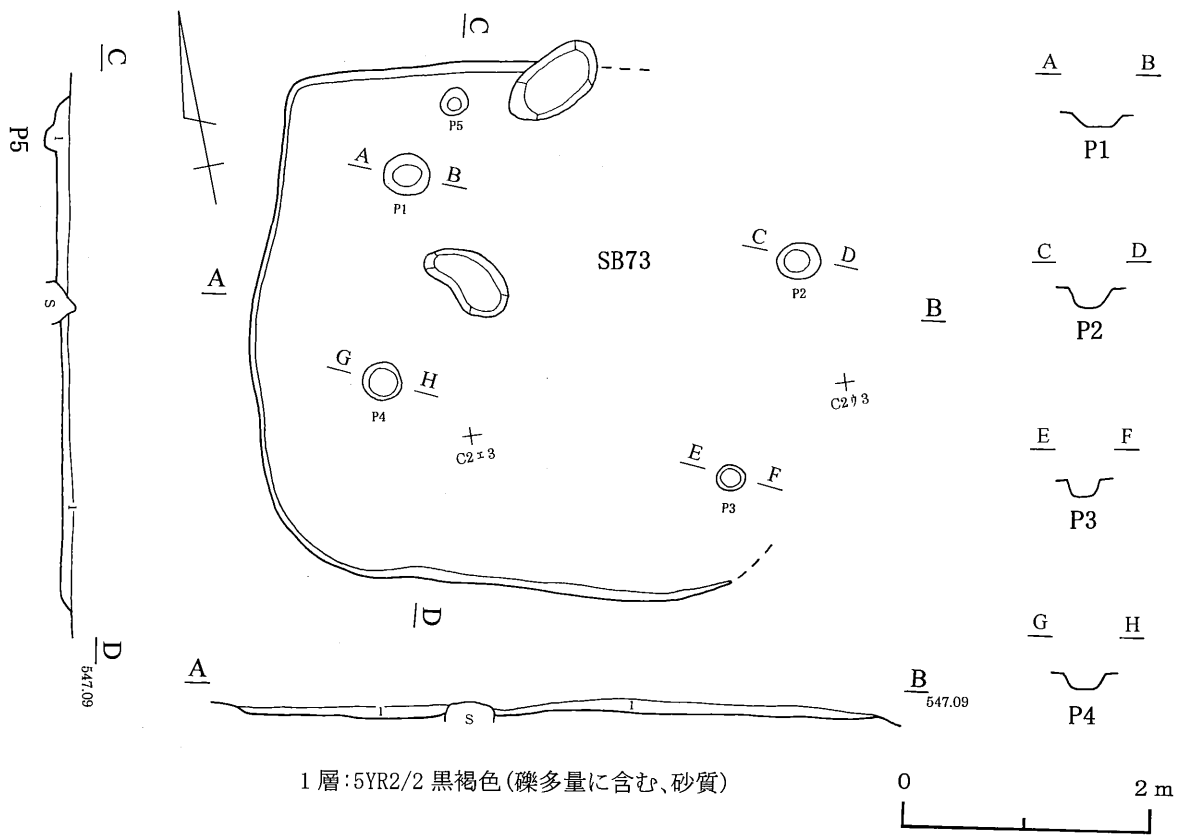

第145図 73号住居跡

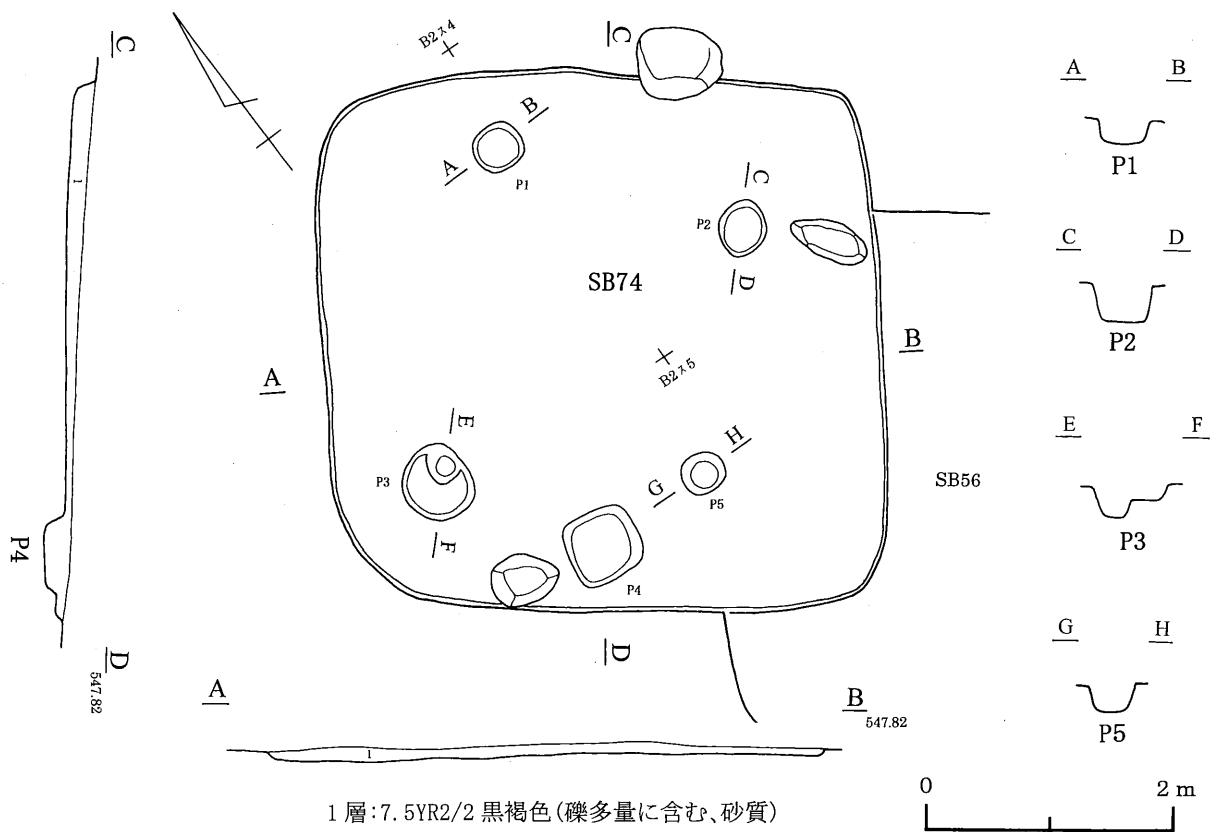

第146図 74号住居跡

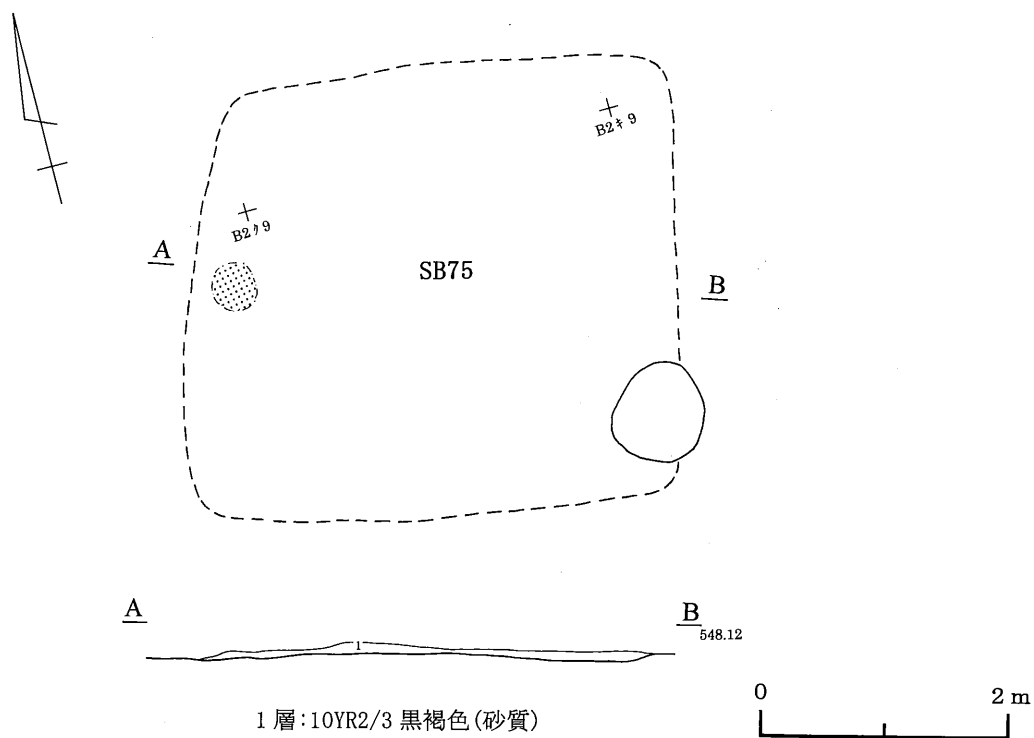

第147図 75号住居跡

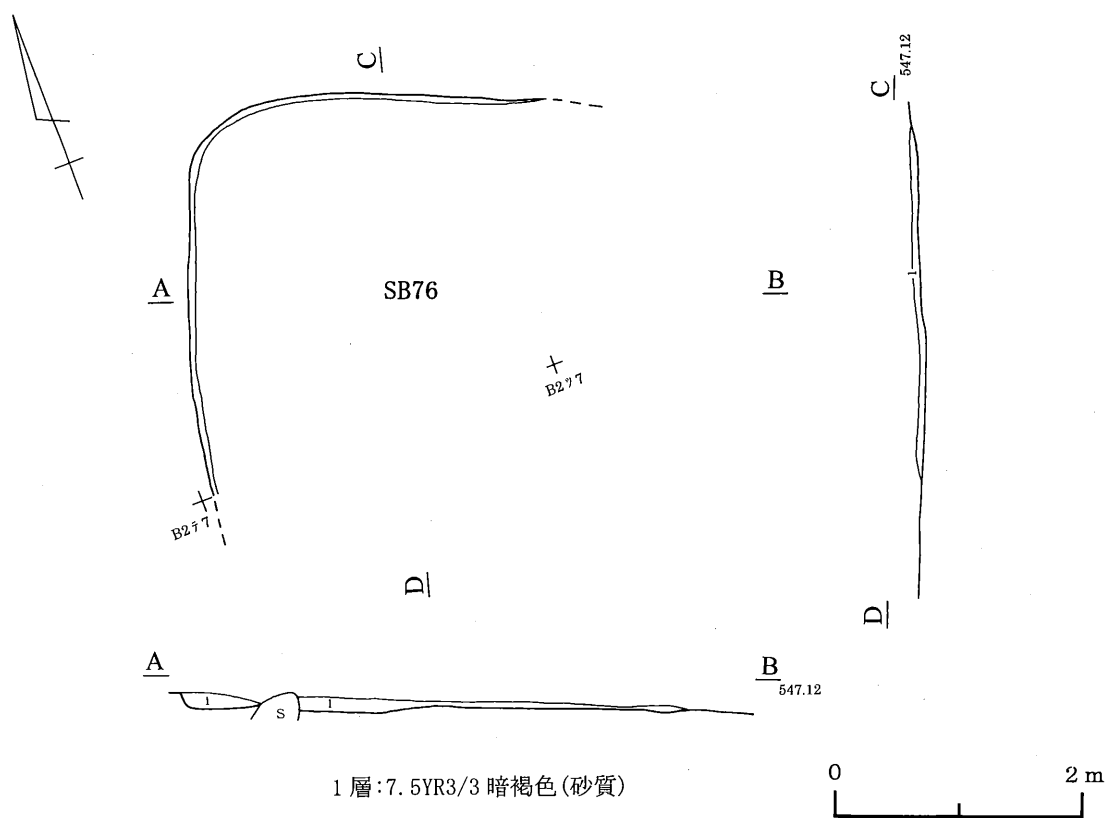

第148図 76号住居跡

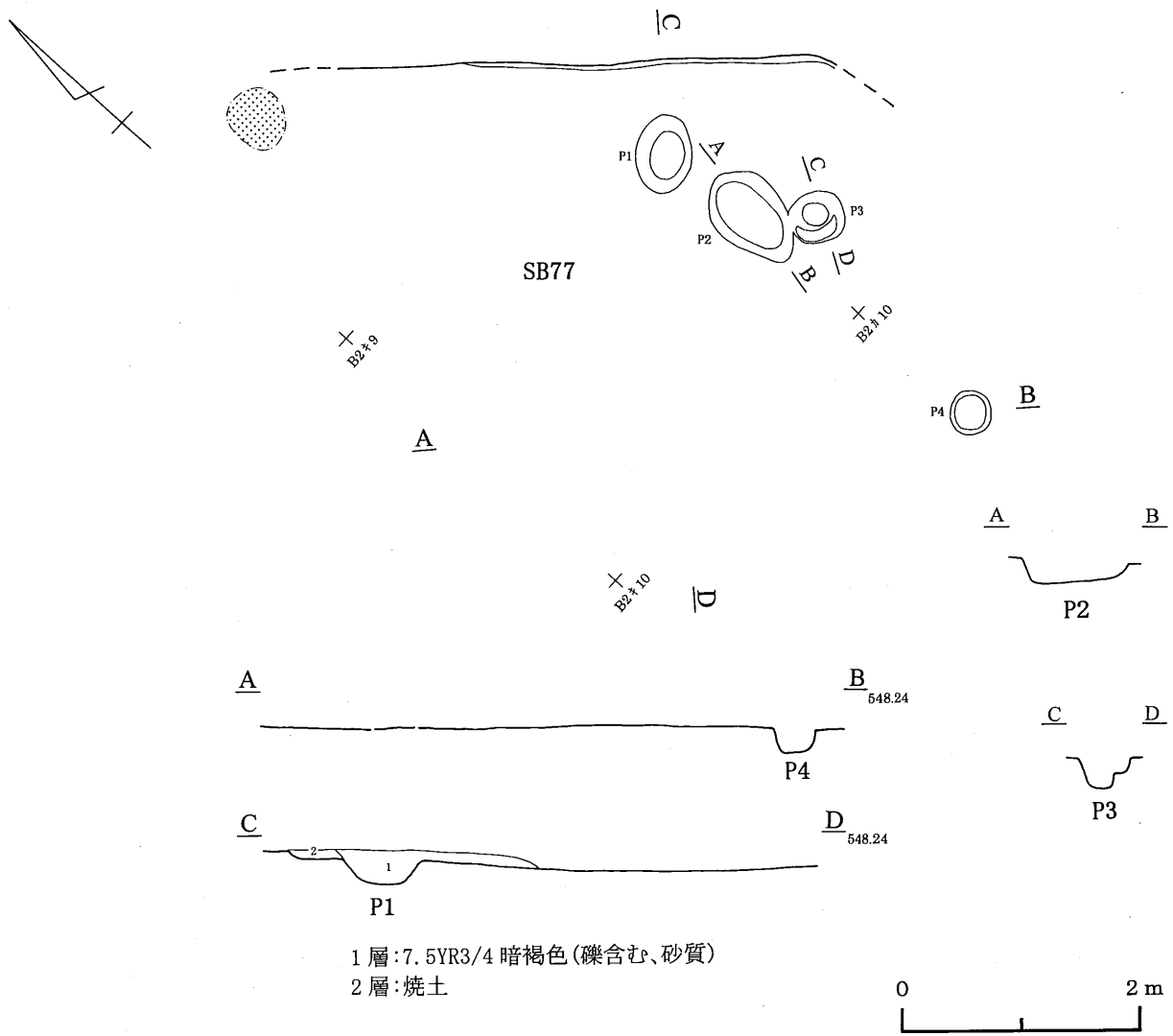

第149図 77号住居跡

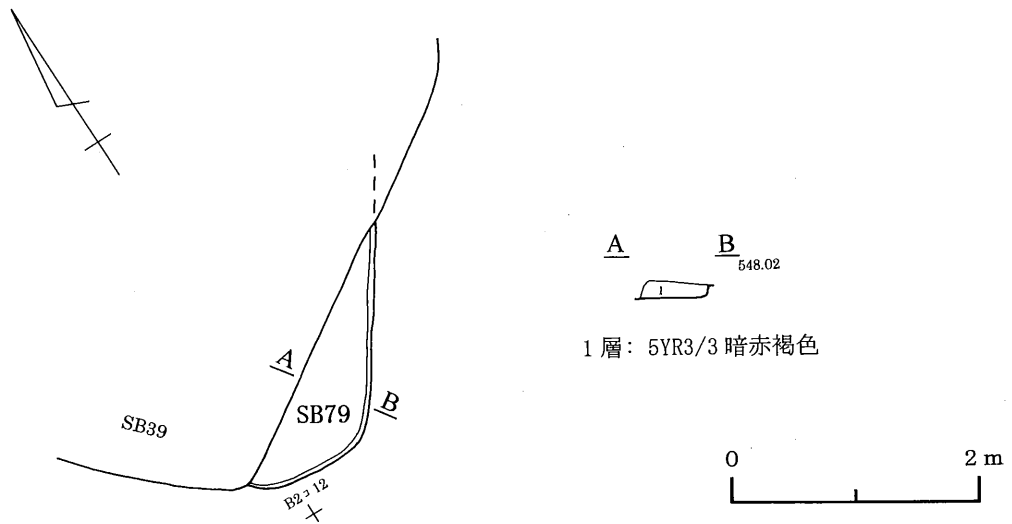

第150図 79号住居跡

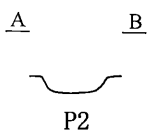
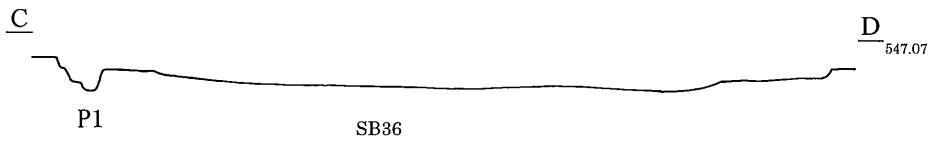
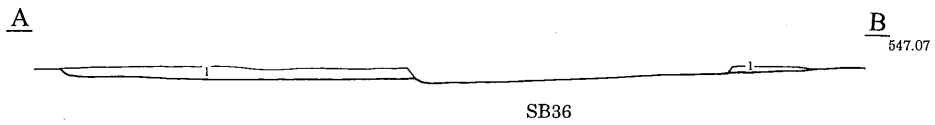
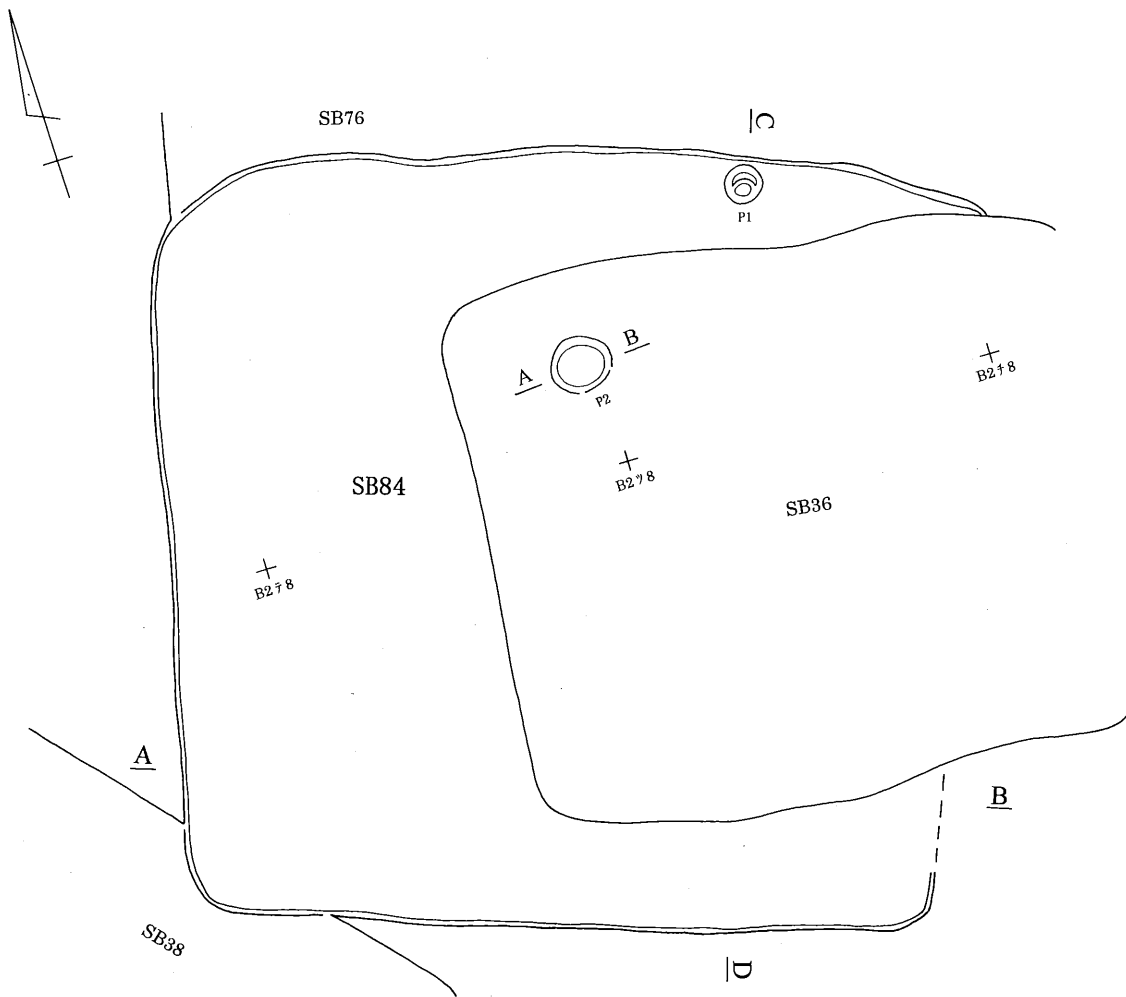

1層: 7.5YR3/3 暗褐色(礫多量に含む、砂質)

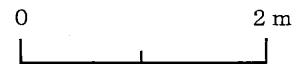

第151図 84号住居跡

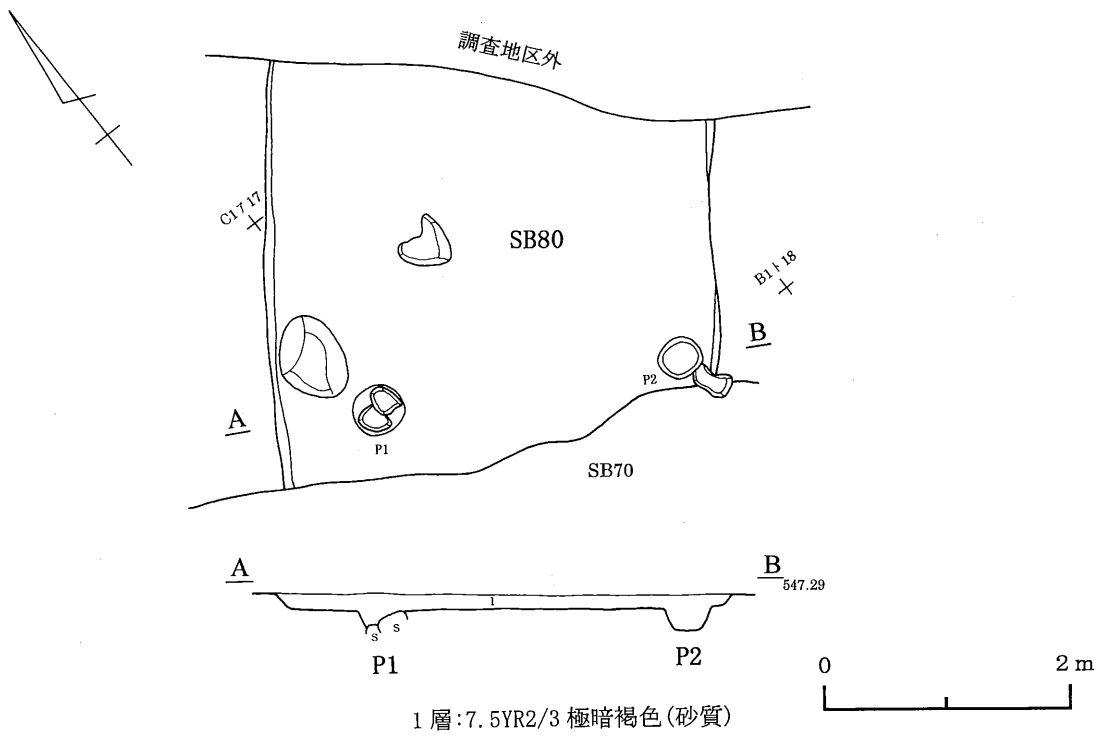

第152図 80号住居跡

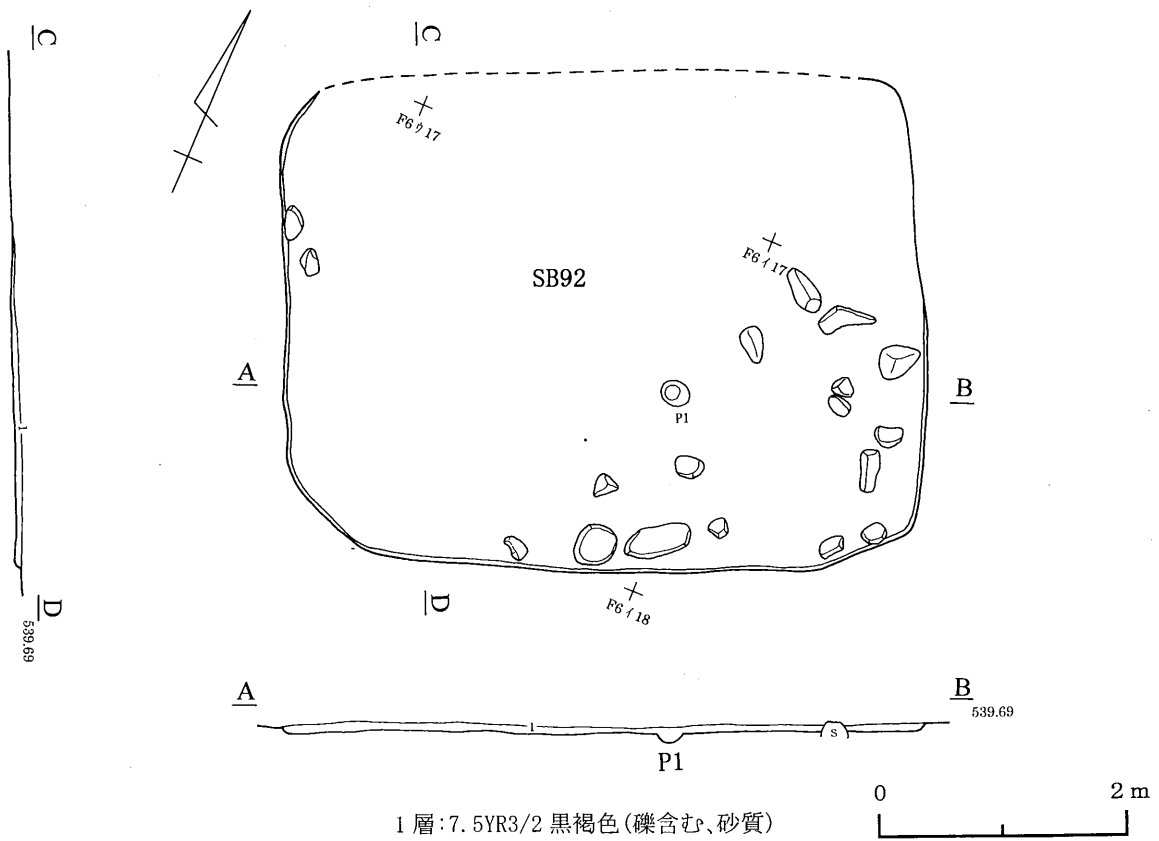

第153図 92号住居跡

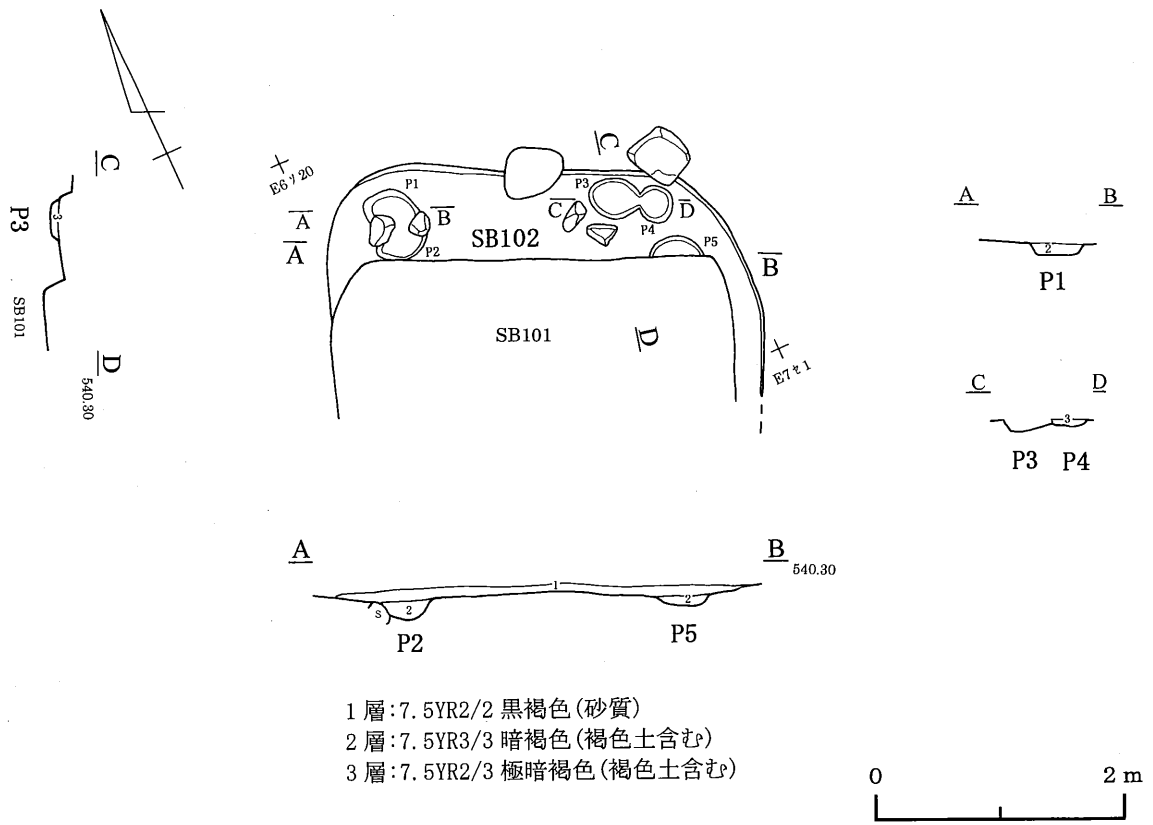

第154図 102号住居跡

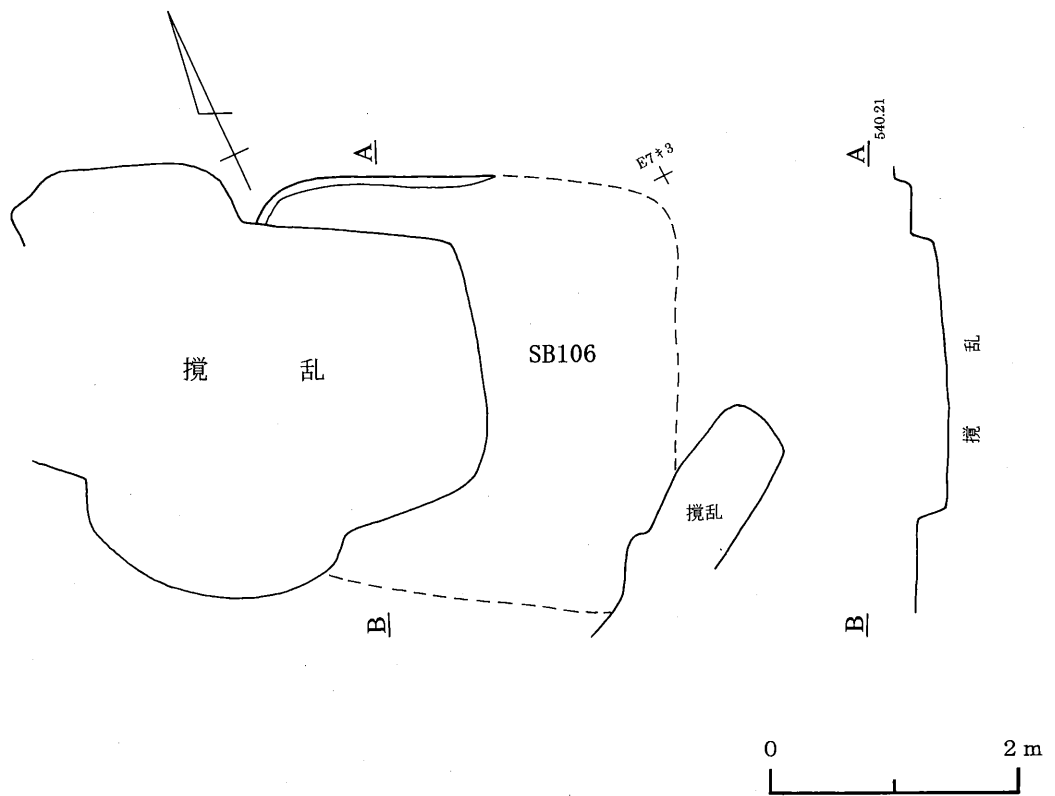

第155図 106号住居跡

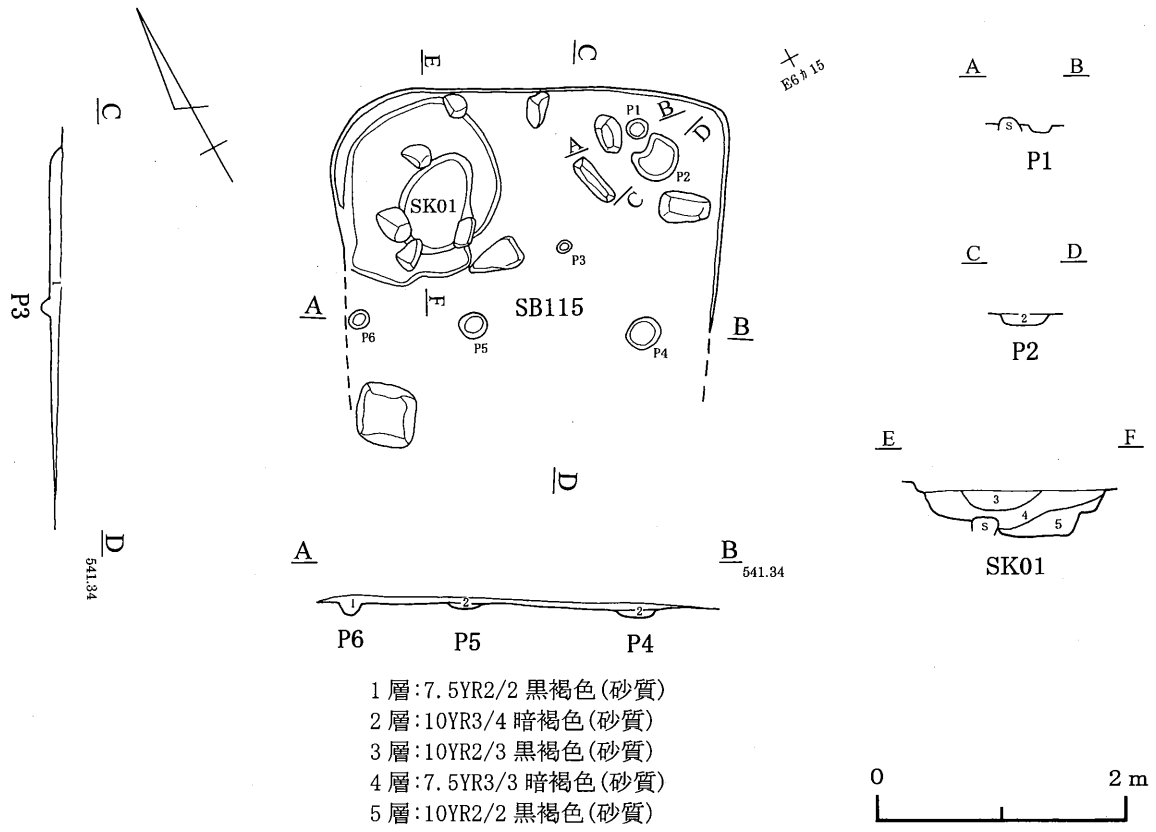

第156図 115号住居跡

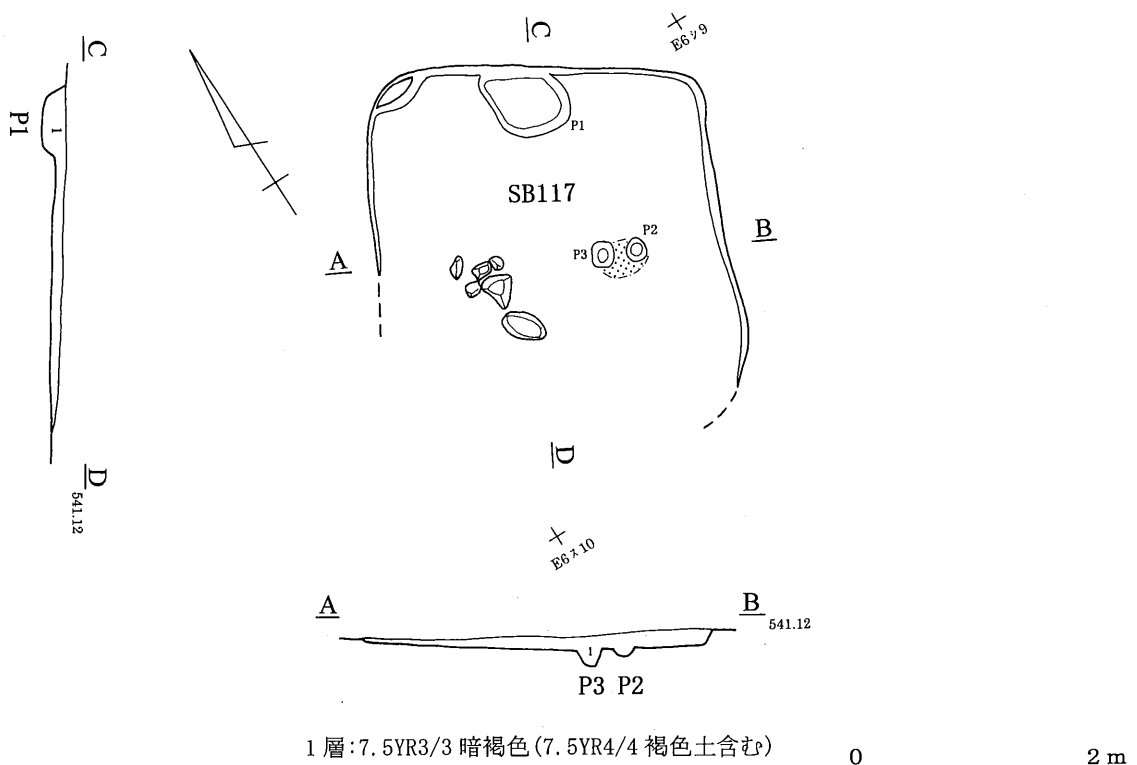

第157図 117号住居跡

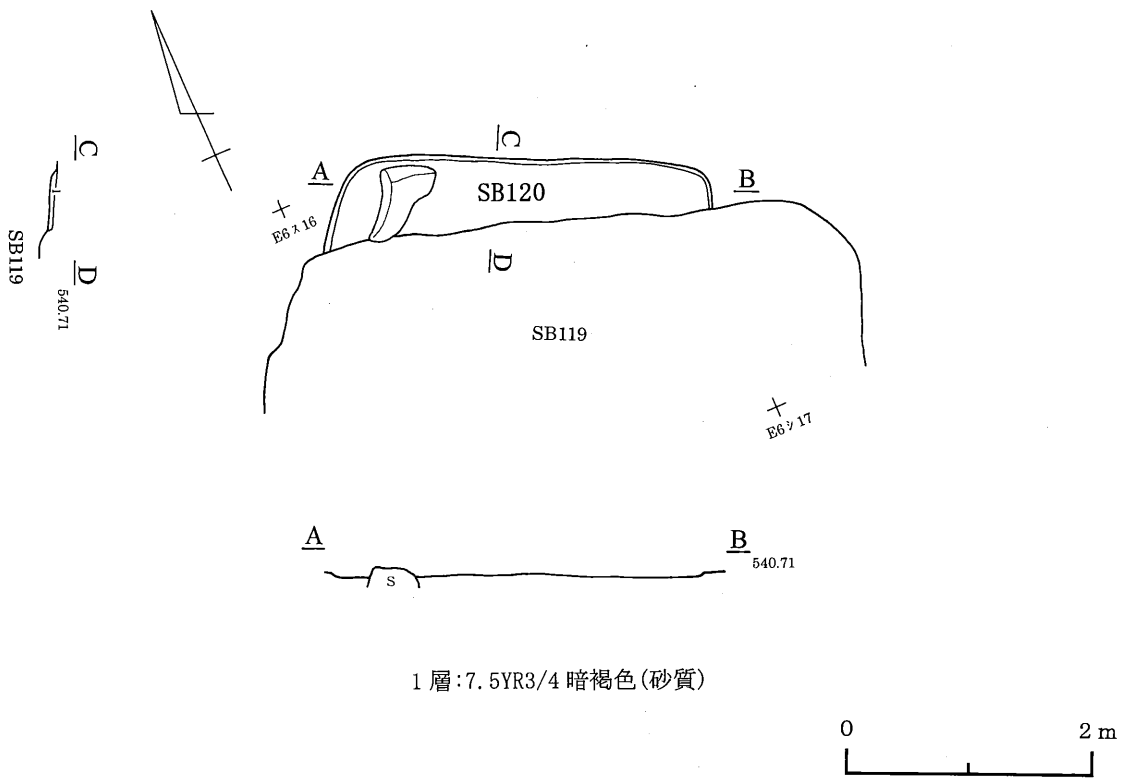

第158図 120号住居跡

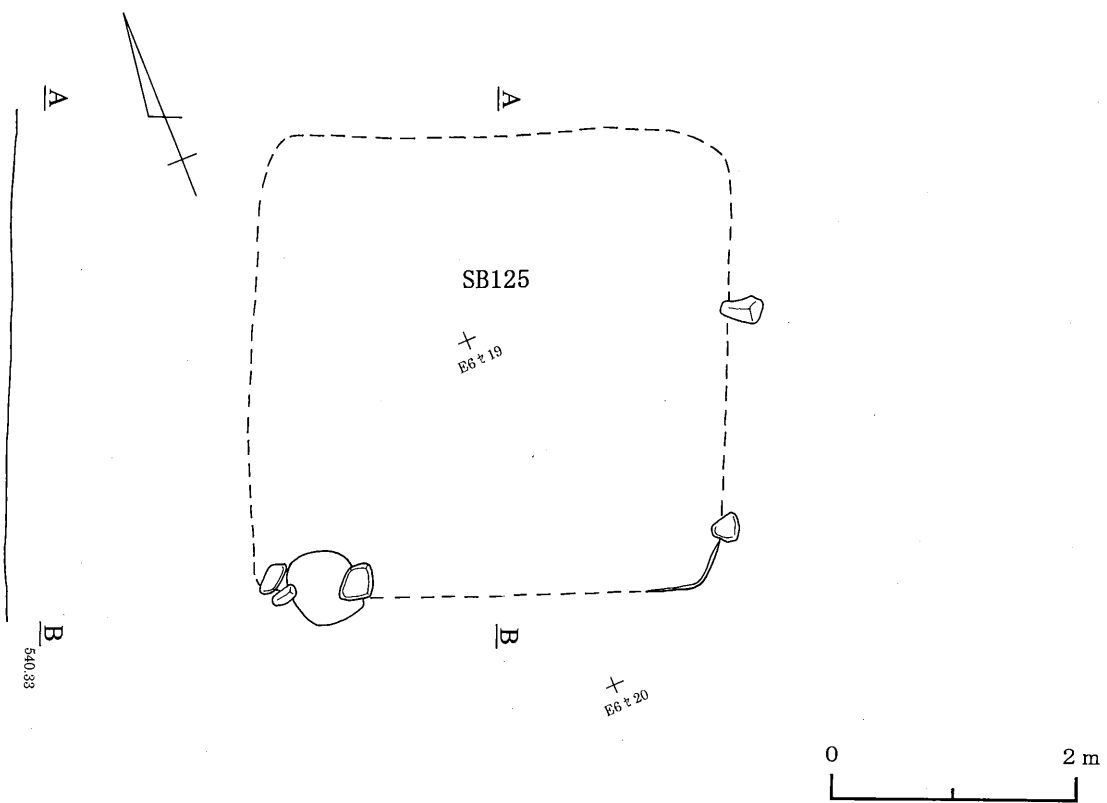

第159図 125号住居跡

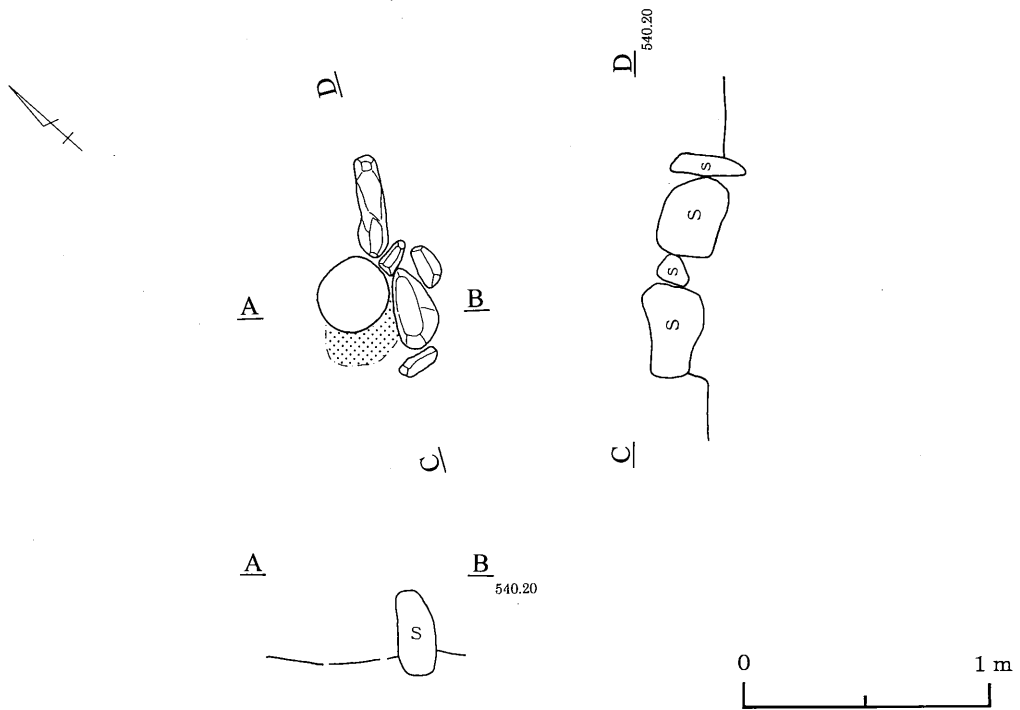
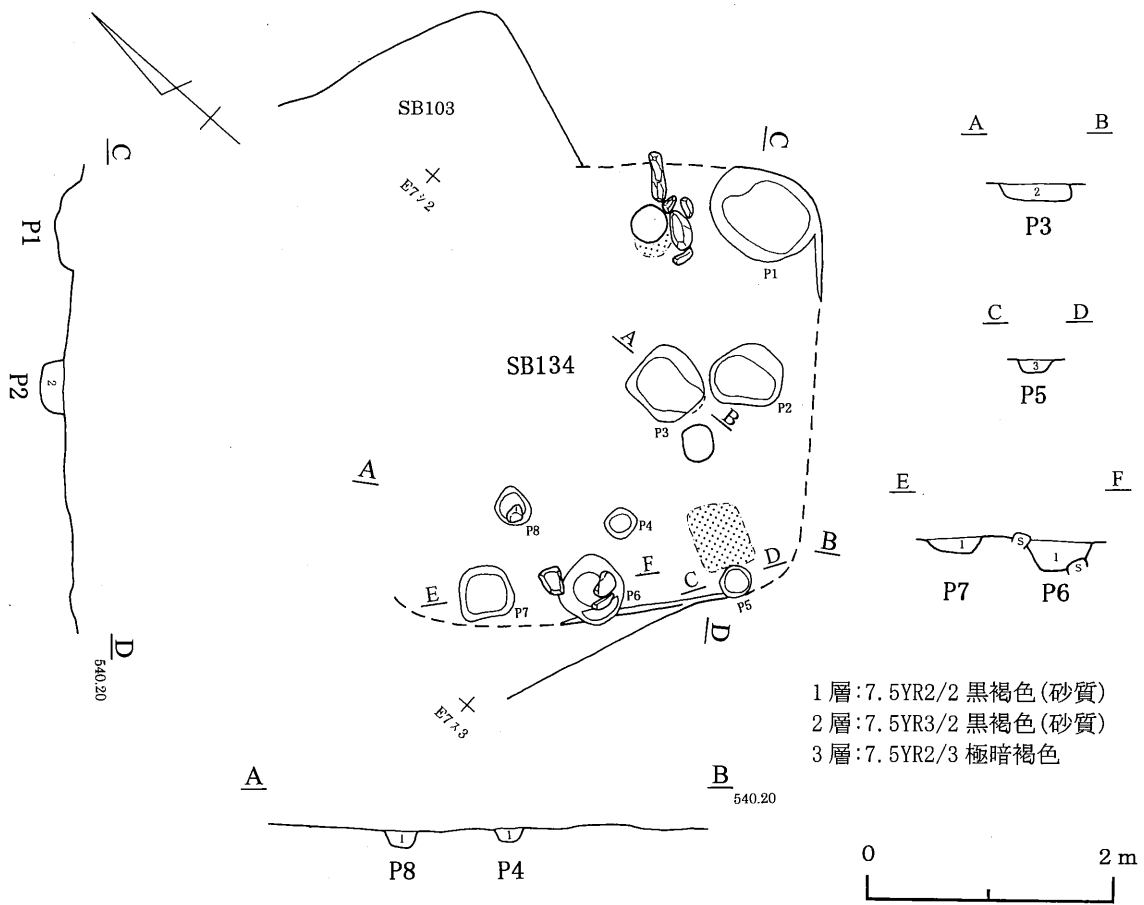

第160図 134号住居跡

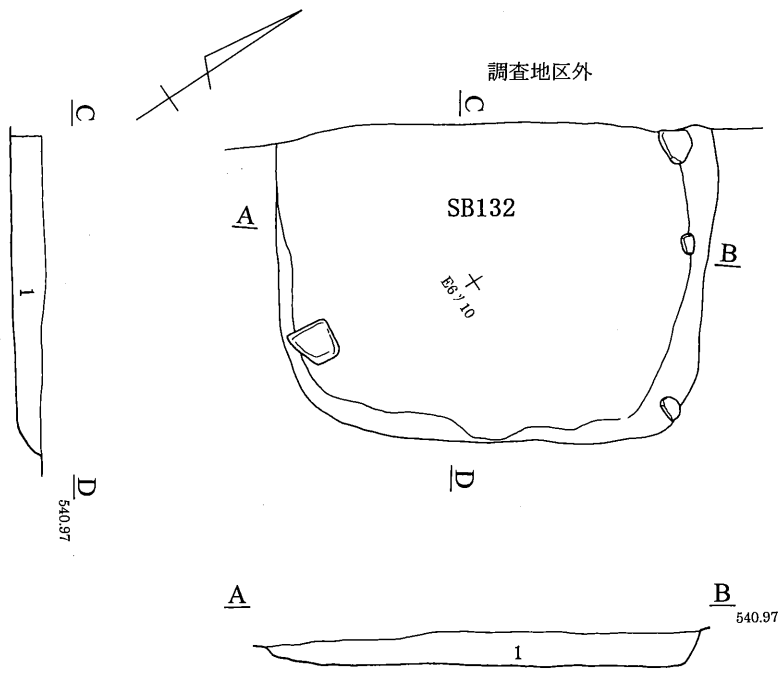

1層:7.5YR3/3 暗褐色(砂質)

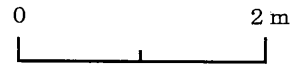

第161図 132号住居跡

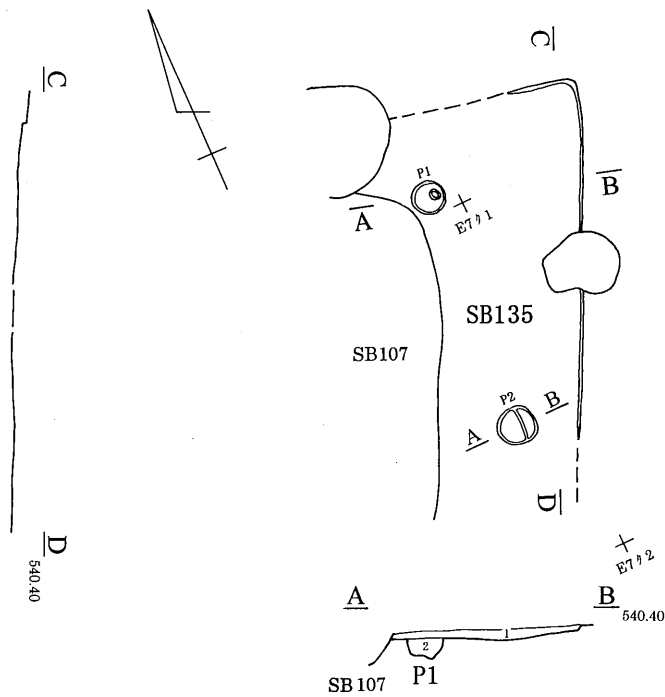

1層:5YR3/2 暗赤褐色(7.5YR4/6 褐色土含む、砂質)
 2層:7.5YR3/2 黒褐色(砂質)
 3層:7.5YR2/2 黒褐色(砂質)

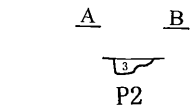

第162図 135号住居跡

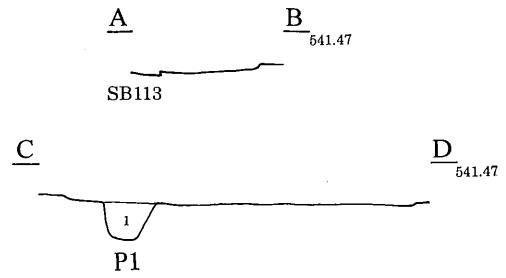
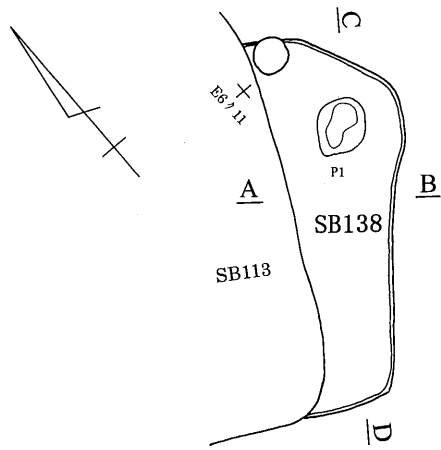

1層: 7.5YR2/3 極暗褐色 (褐色土含む、砂質)

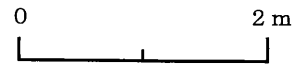

第163図 138号住居跡

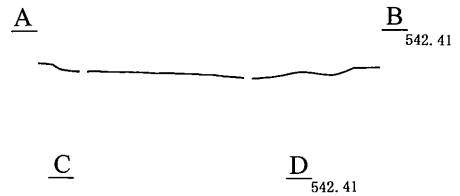
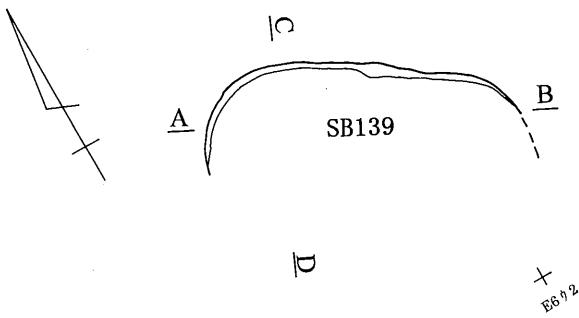

第164図 139号住居跡

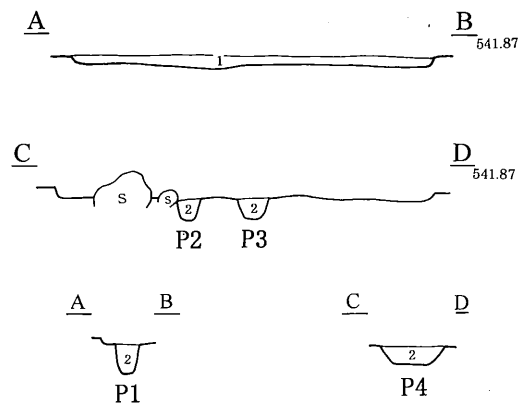
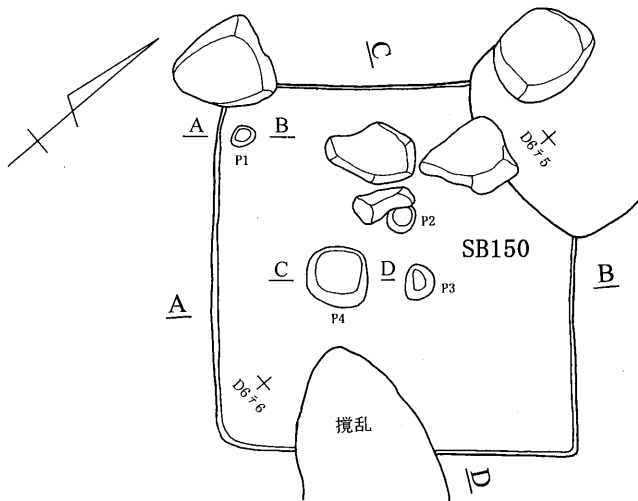

1層: 7.5YR3/4 暗褐色 (7.5YR5/6 明褐色土含む、砂質)
2層: 7.5YR3/3 暗褐色 (褐色土含む、砂質)



第165図 150号住居跡

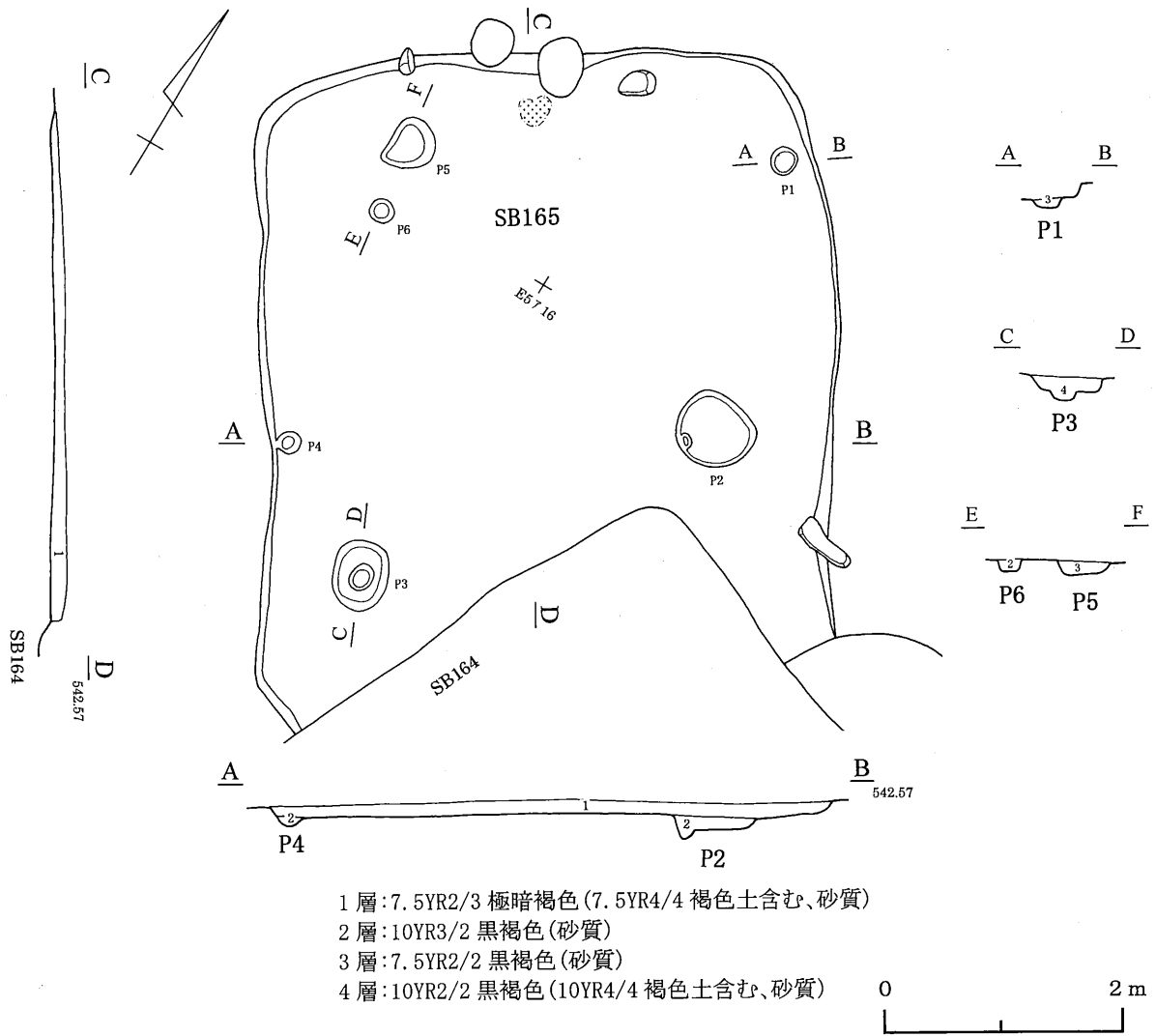

第166図 165号住居跡

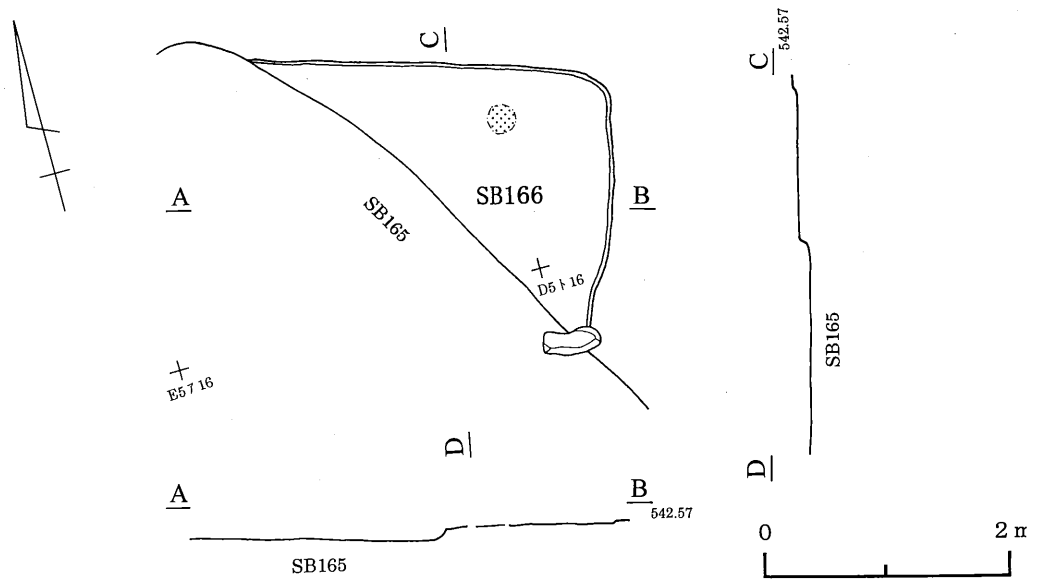

第167図 166号住居跡

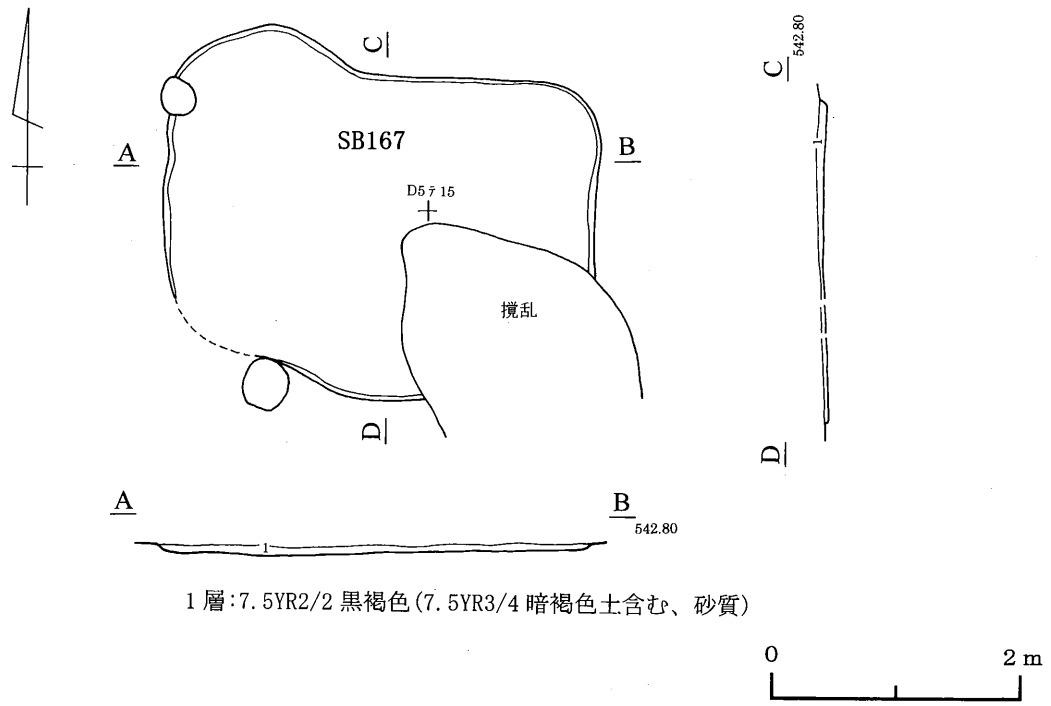

第168図 167号住居跡

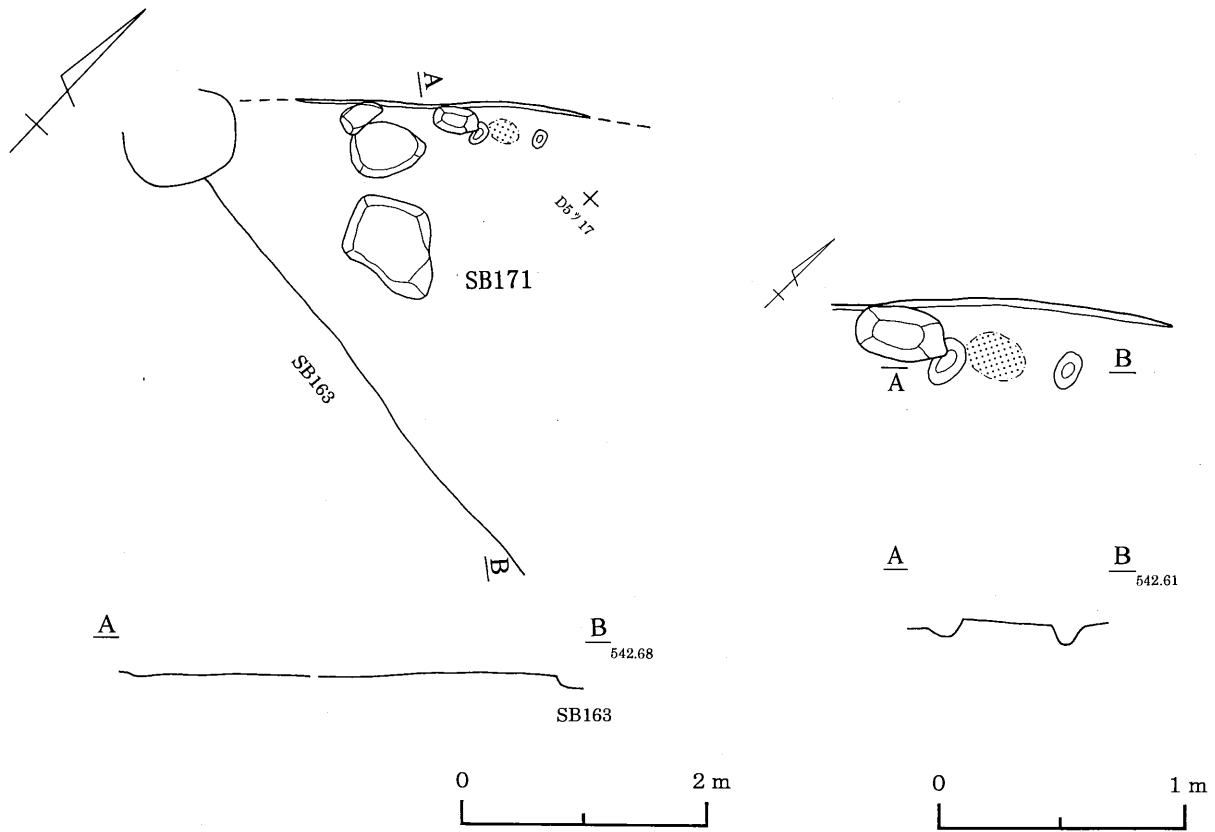

第169図 171号住居跡

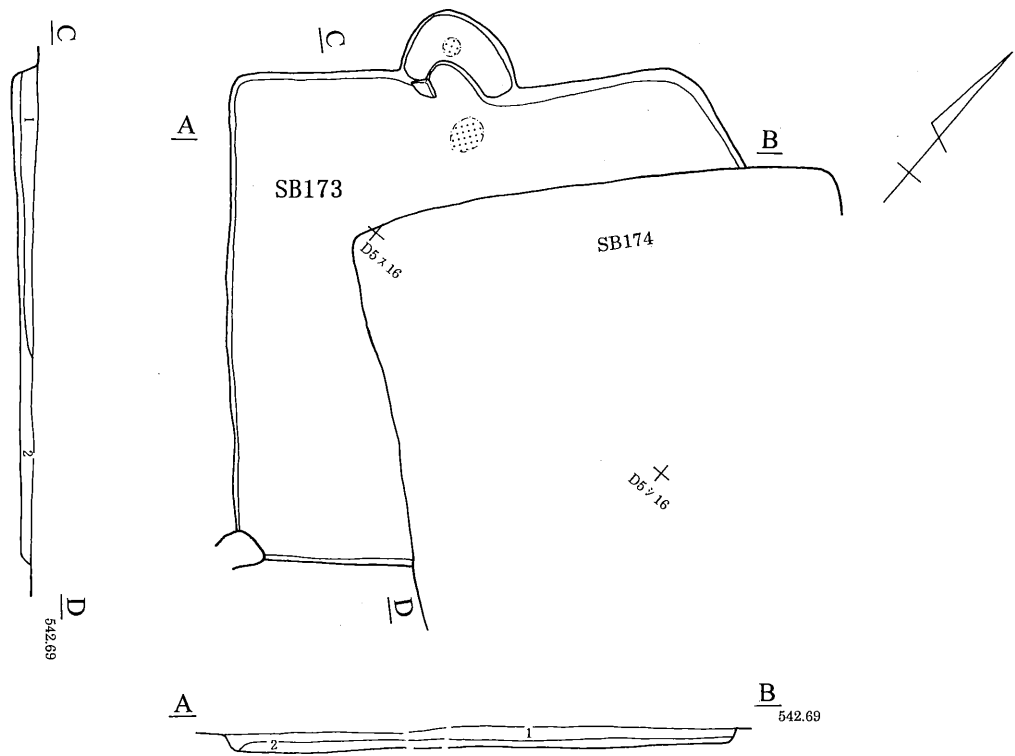

1層: 7.5YR2/3 極暗褐色(砂質)
 2層: 7.5YR2/3 極暗褐色(7.5YR3/4 褐色土含む)

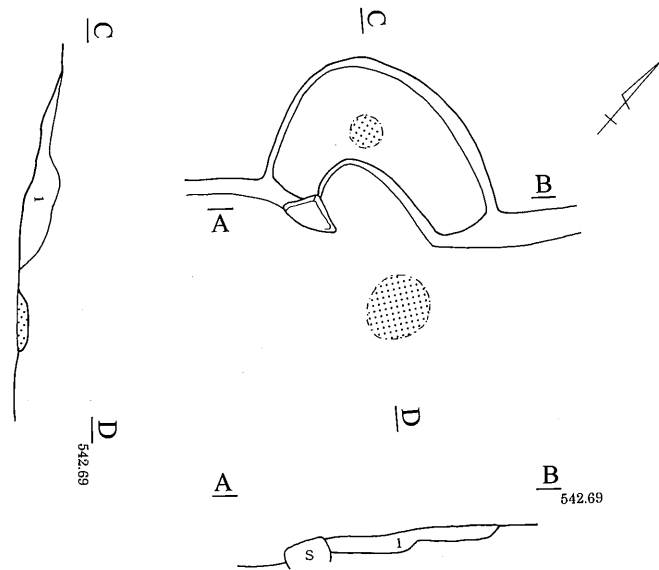
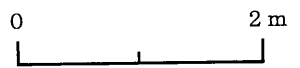

1層: 7.5YR2/3 極暗褐色(砂質)



第170図 173号住居跡

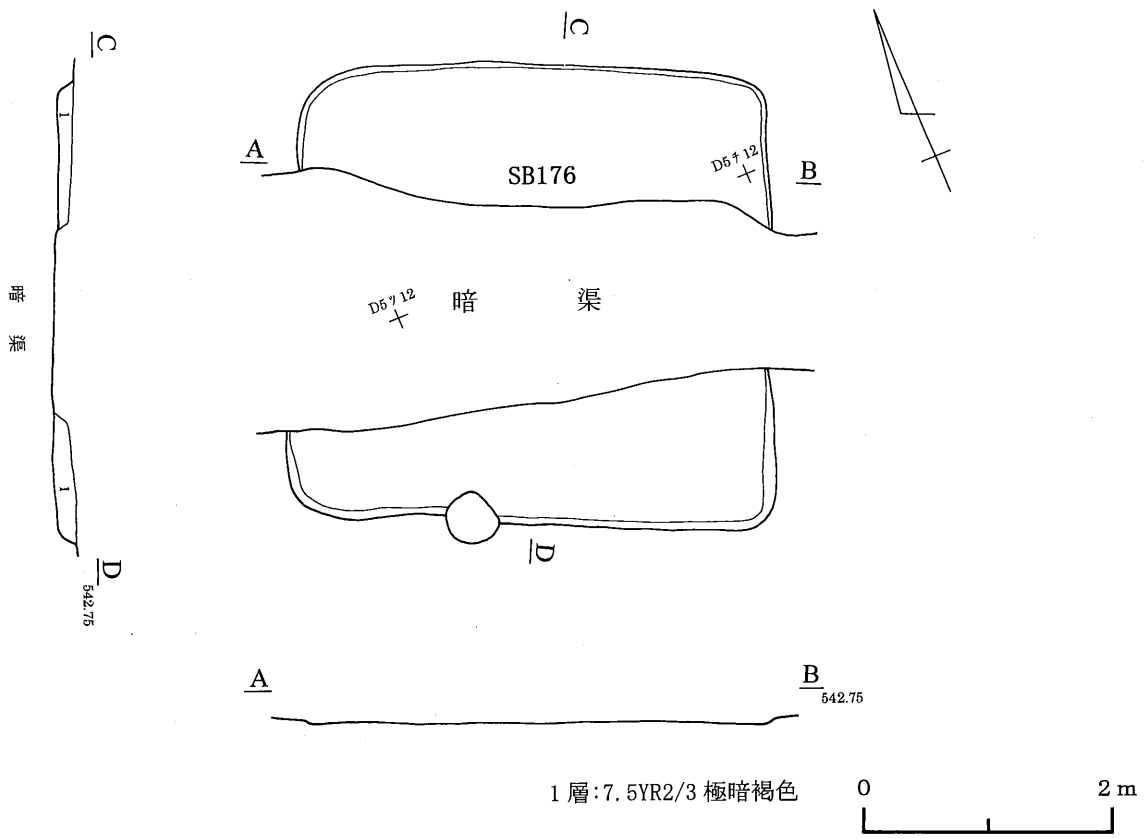

第171図 176号住居跡

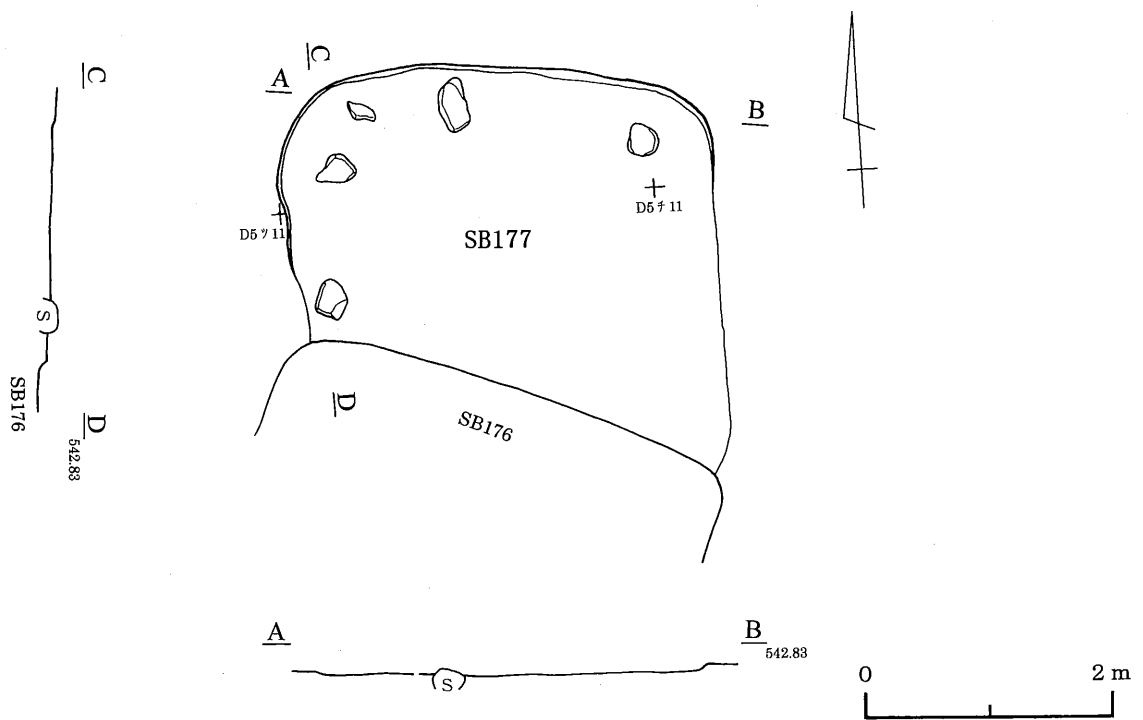

第172図 177号住居跡

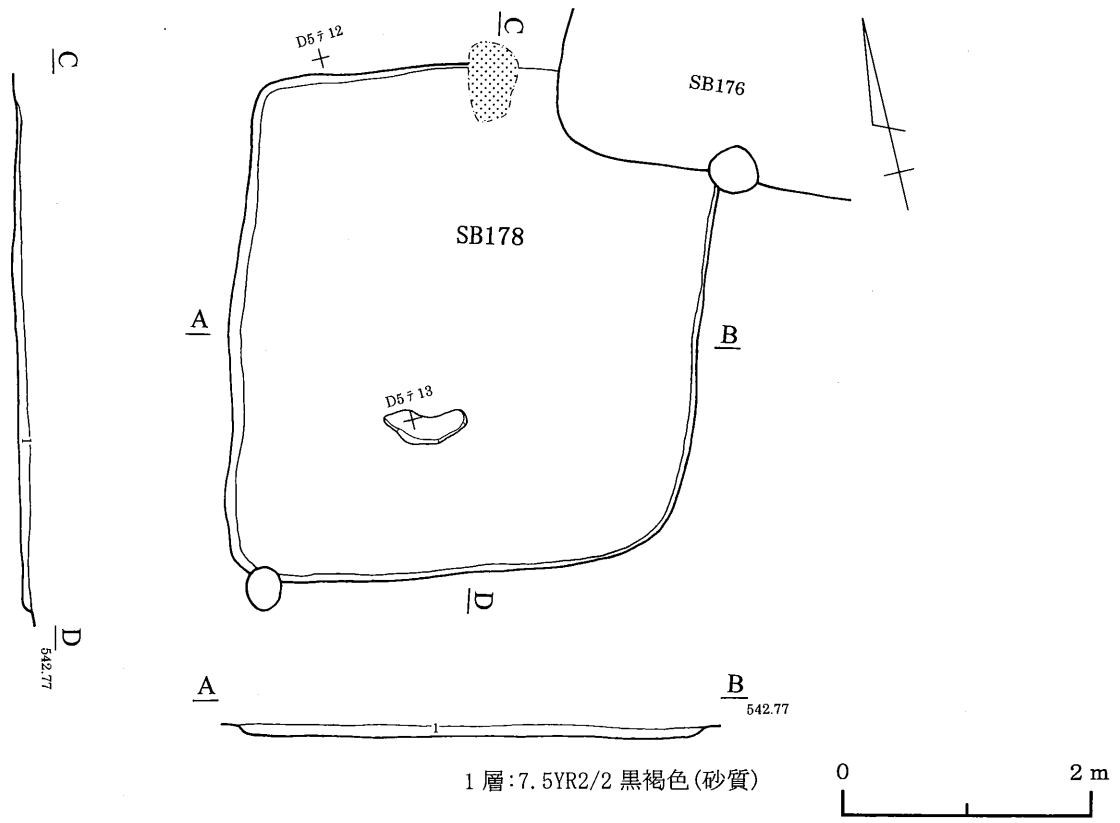

第173図 178号住居跡

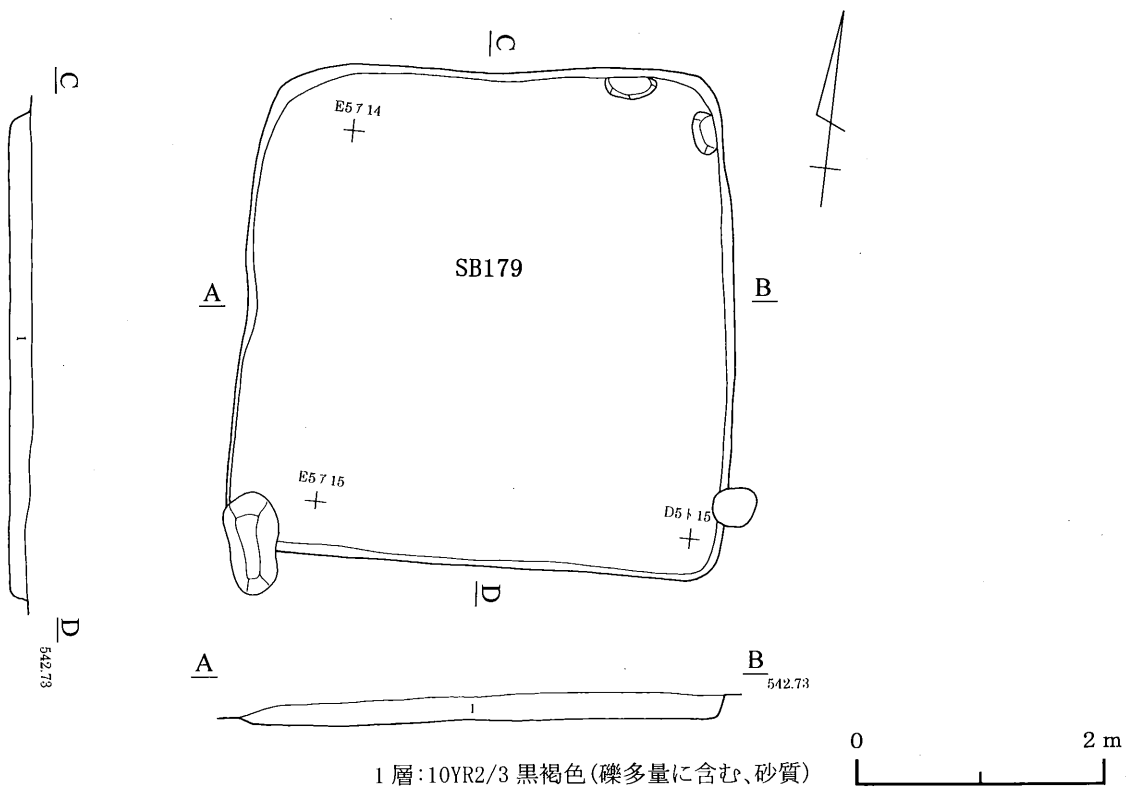

第174図 179号住居跡

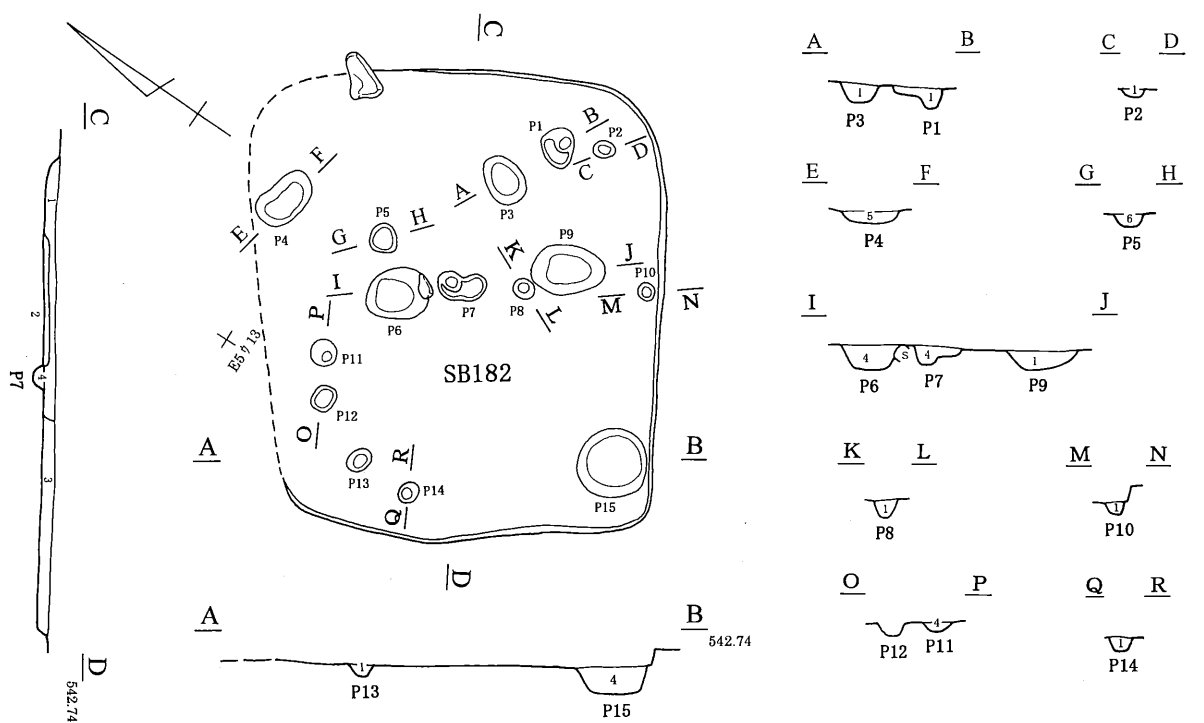

- 1層: 7.5YR2/3 極暗褐色(砂質)
- 2層: 7.5YR3/4 暗褐色(砂質)
- 3層: 7.5YR4/3 褐色(砂質)
- 4層: 7.5YR2/3 極暗褐色(7.5YR4/4 褐色土含む、砂質)
- 5層: 7.5YR2/3 極暗褐色(礫多量に含む、砂質)
- 6層: 7.5YR2/3 極暗褐色(礫・炭化物含む、砂質)



第175図 182号住居跡

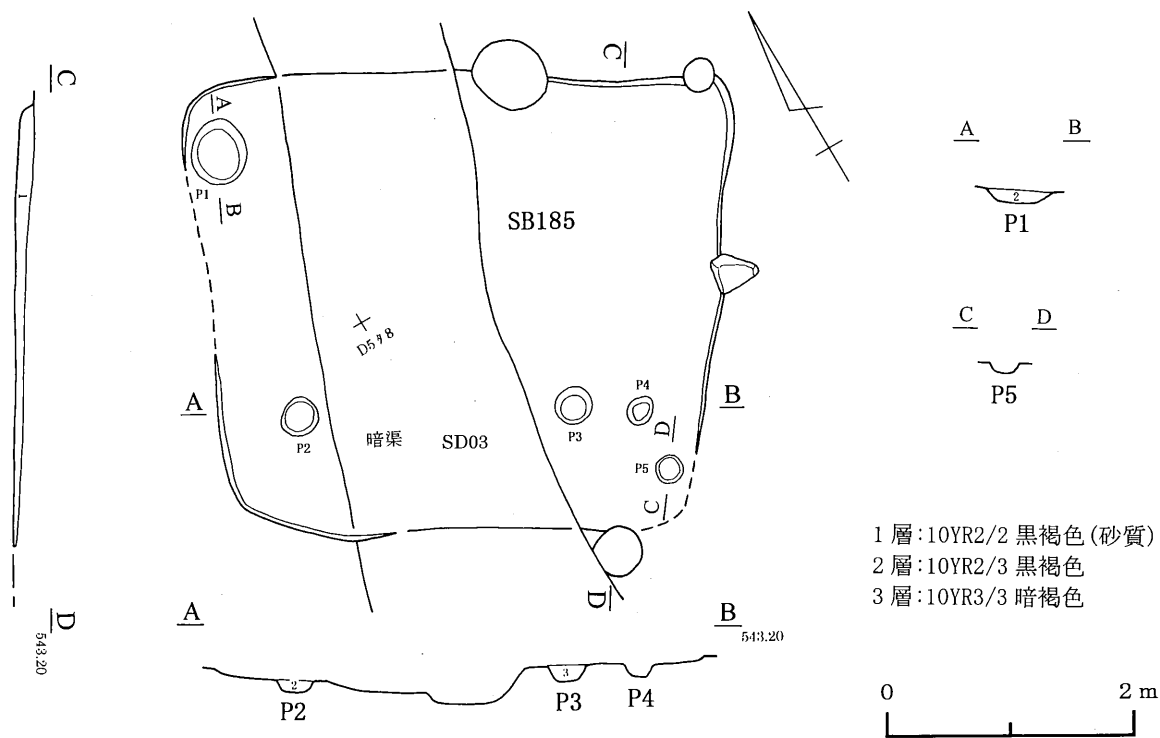

- 1層: 10YR2/2 黒褐色(砂質)
- 2層: 10YR2/3 黒褐色
- 3層: 10YR3/3 暗褐色



第176図 185号住居跡

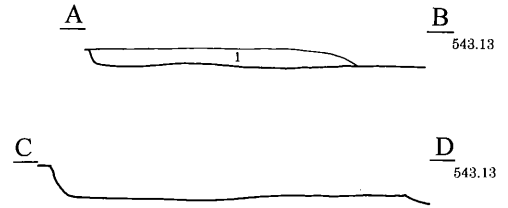
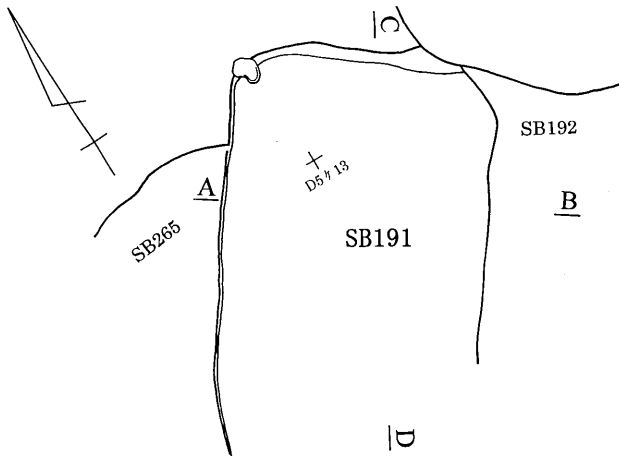

1層:10YR3/2 黒褐色

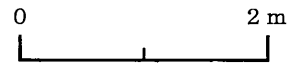

第177図 191号住居跡

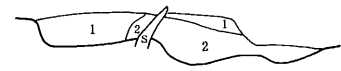
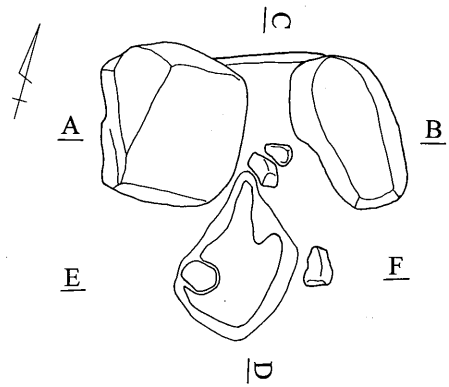
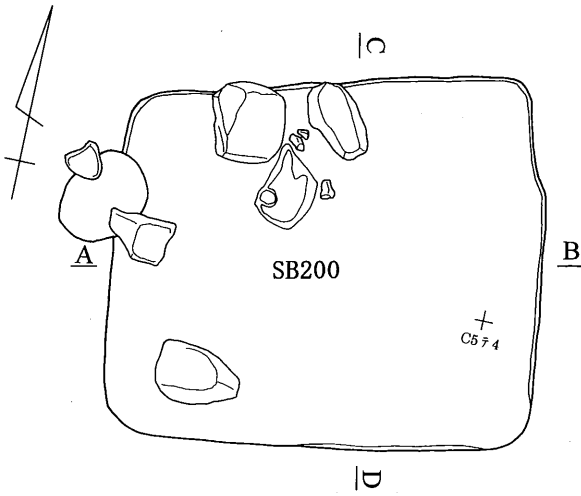

1層:7.5YR2/3 極暗褐色(砂質)

1層:7.5YR3/3 暗褐色
2層:7.5YR3/3 暗褐色(焼土含む)



第178図 200号住居跡

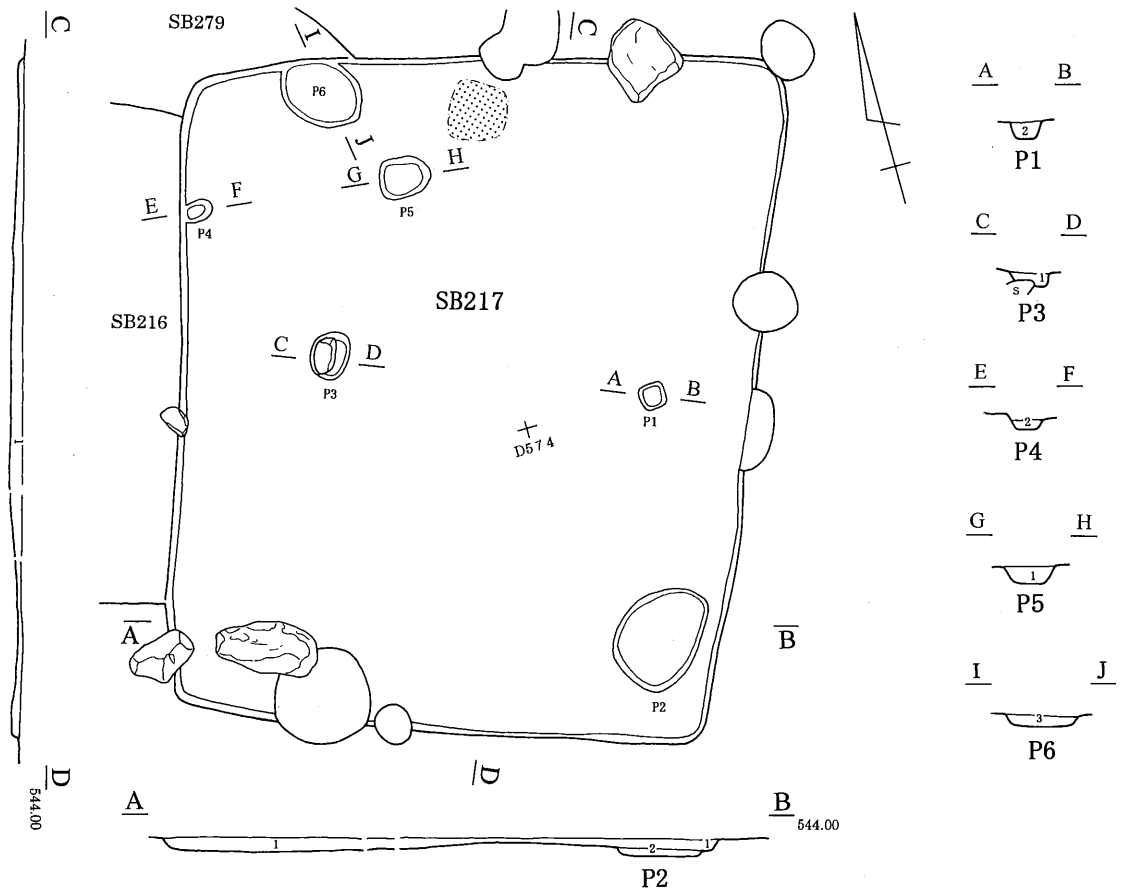

第179図 217号住居跡

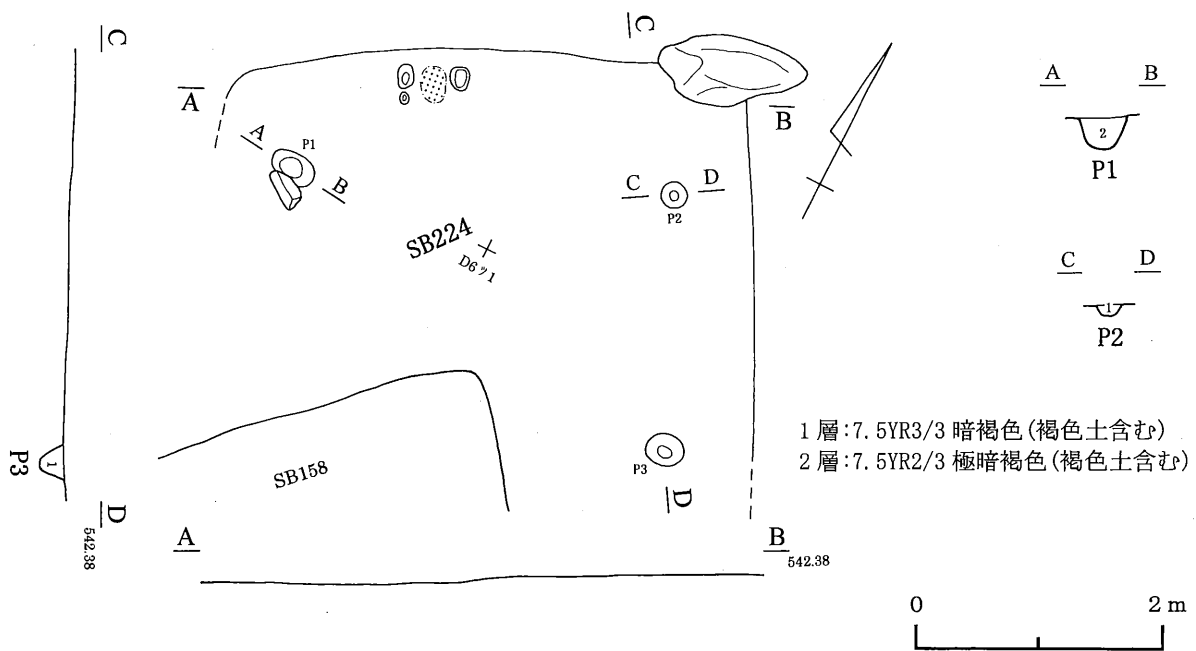

第180図 224号住居跡①

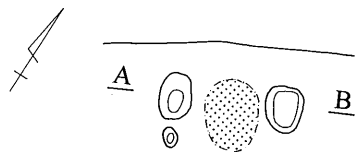

A B 542.38

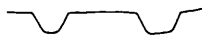

第181図 224号住居跡② (カマド)

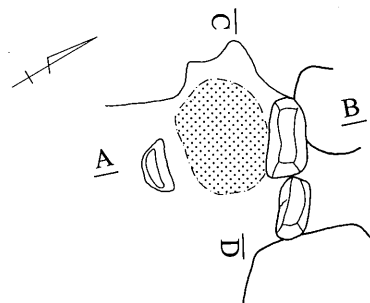
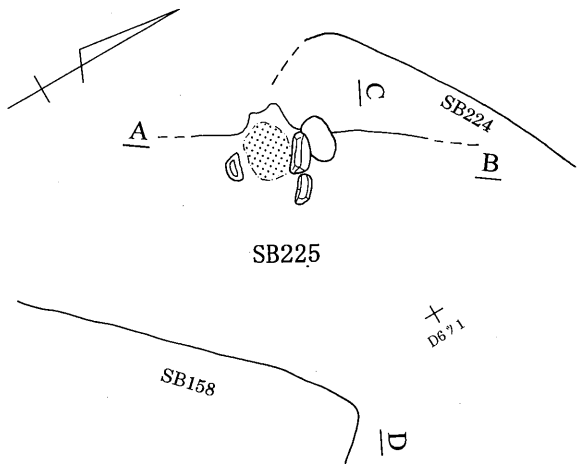

A B 542.48

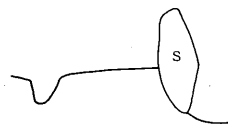

A B 542.48

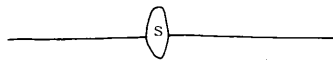

C D 542.48



C D 542.48



第182図 225号住居跡

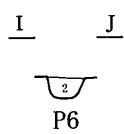
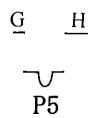
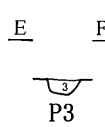
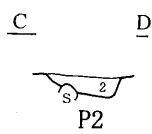
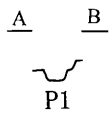
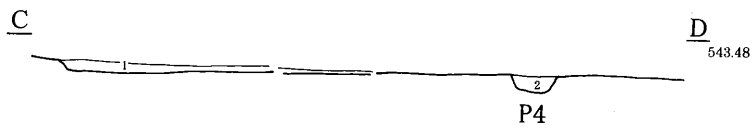
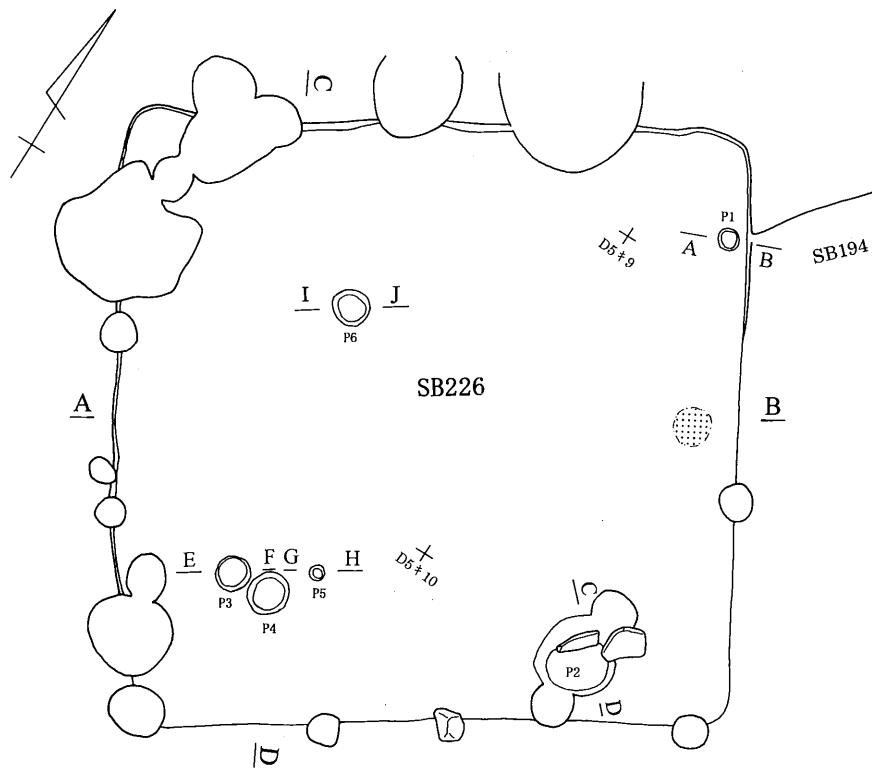

1層:7.5YR2/2 黒褐色(砂質)
 2層:7.5YR3/2 黒褐色(砂質)
 3層:7.5YR3/3 暗褐色(砂質)



第183図 226号住居跡

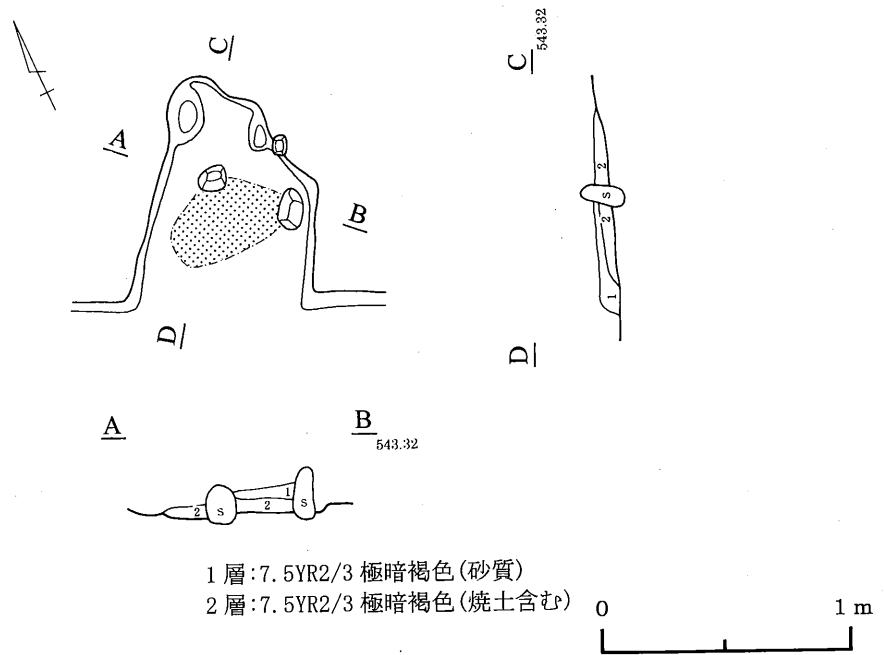
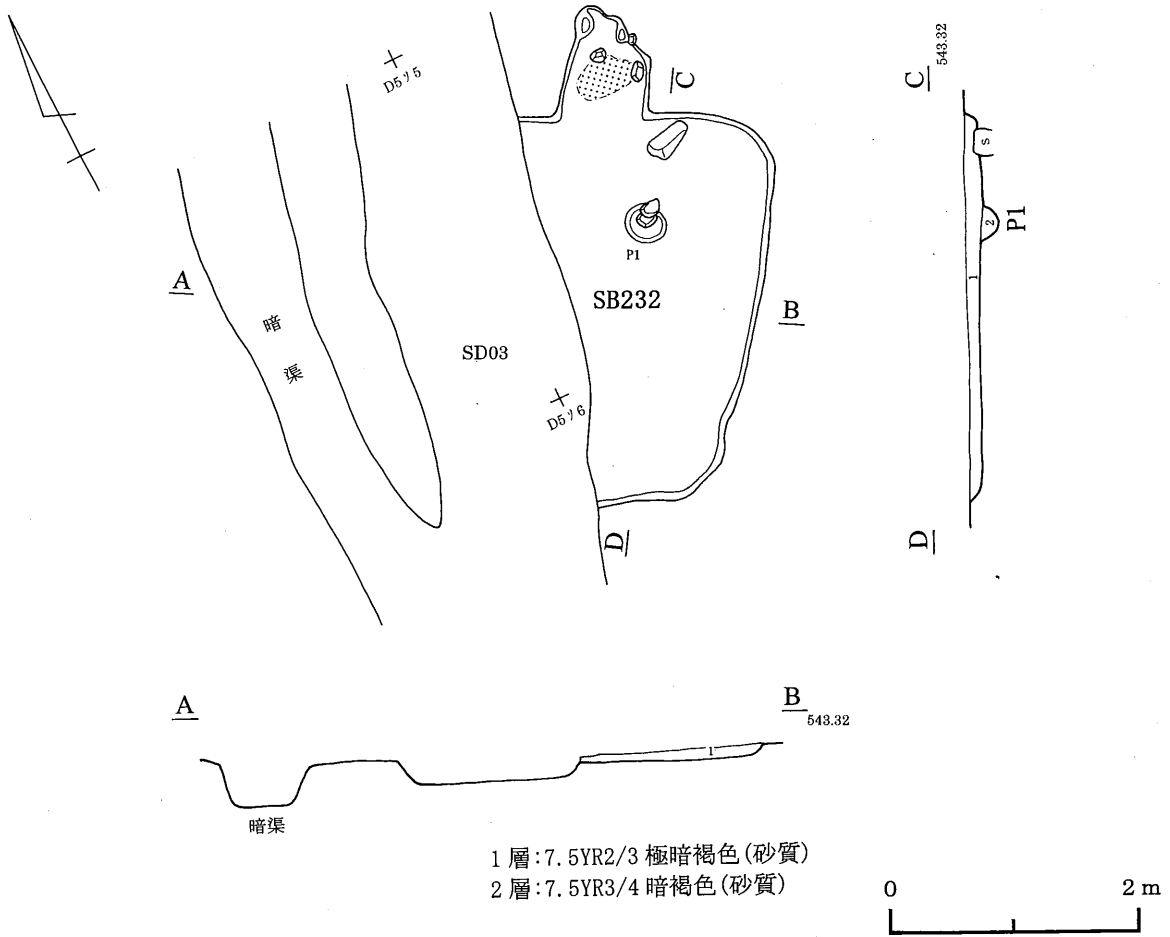

第184図 232号住居跡

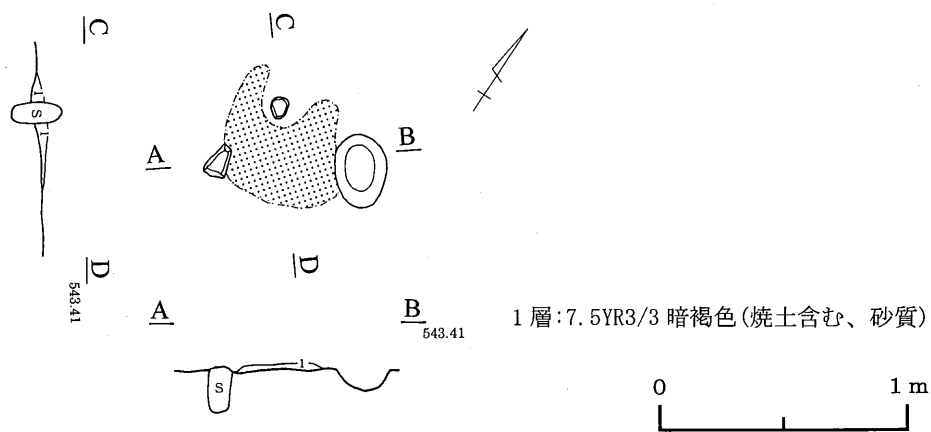
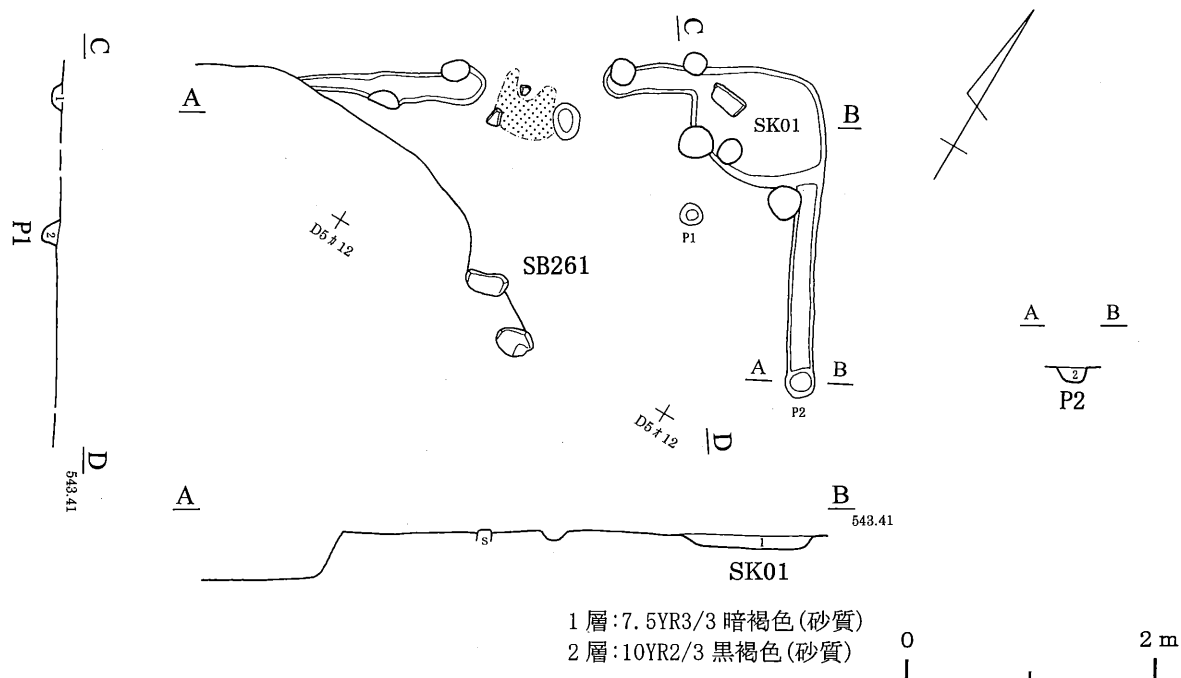

第185図 261号住居跡

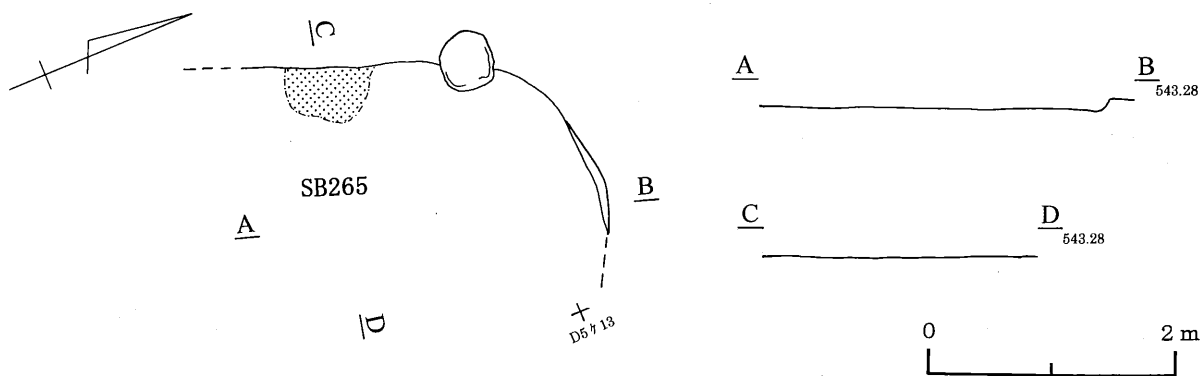

第186図 265号住居跡

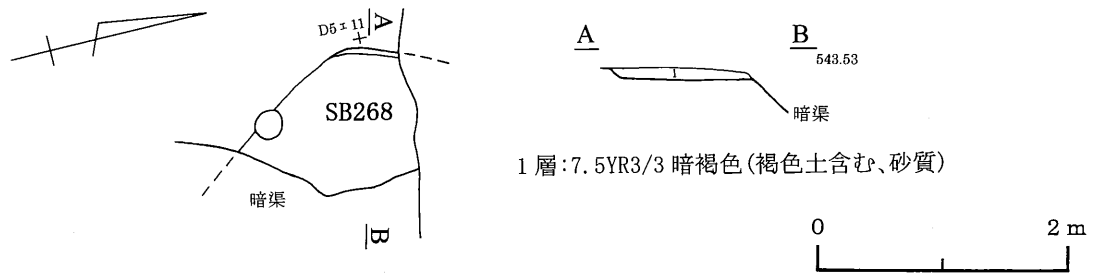

第187図 268号住居跡

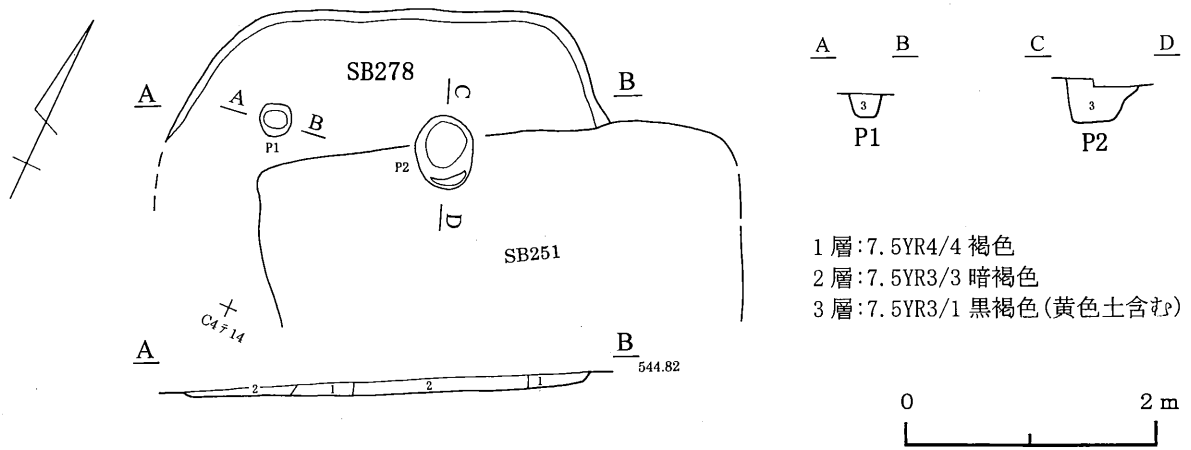

第188図 278号住居跡

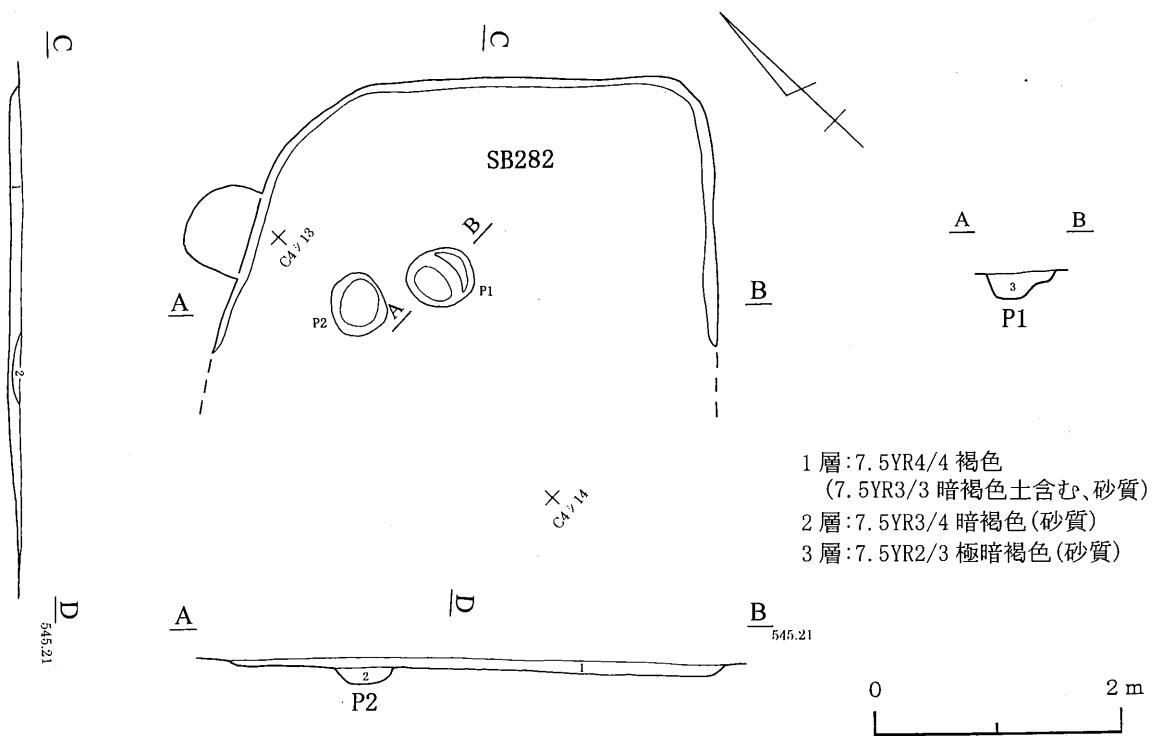

第189図 282号住居跡

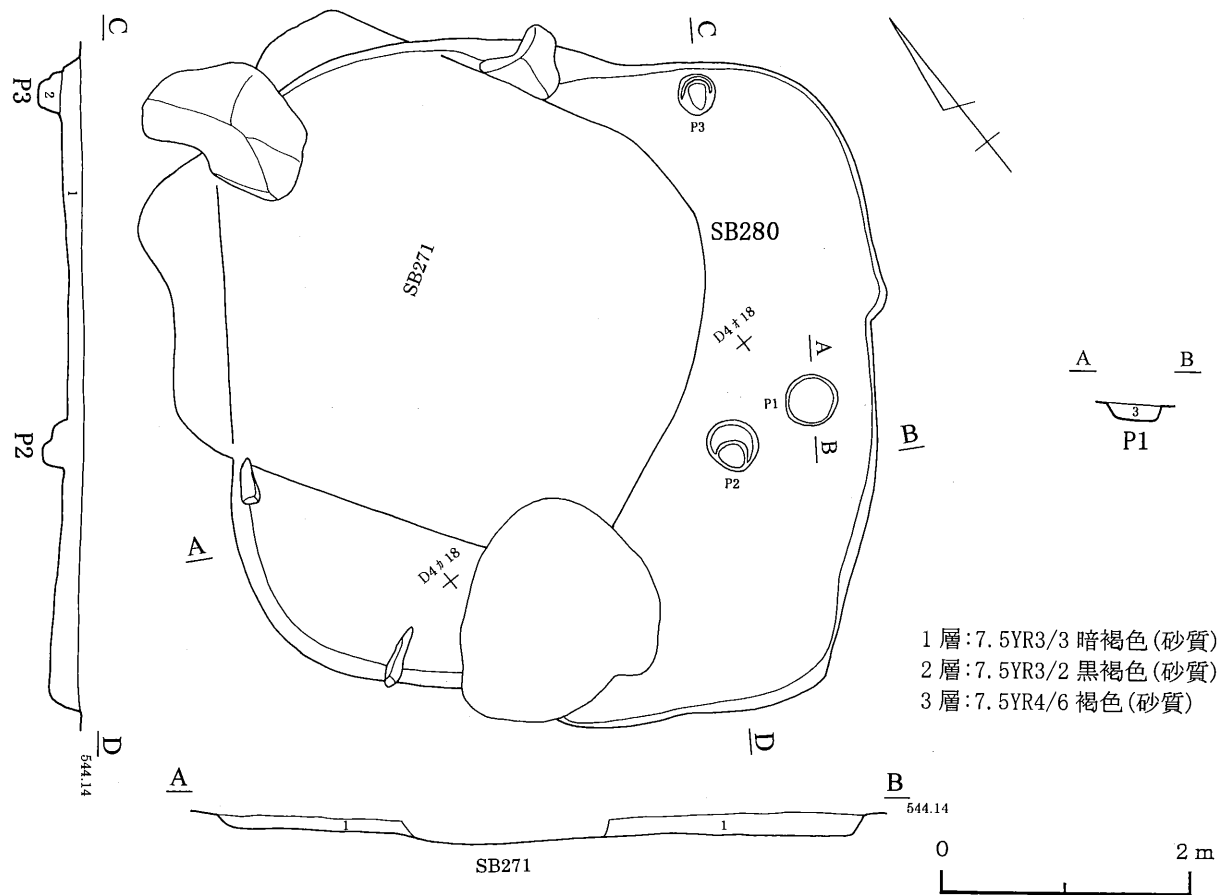

第190図 280号住居跡

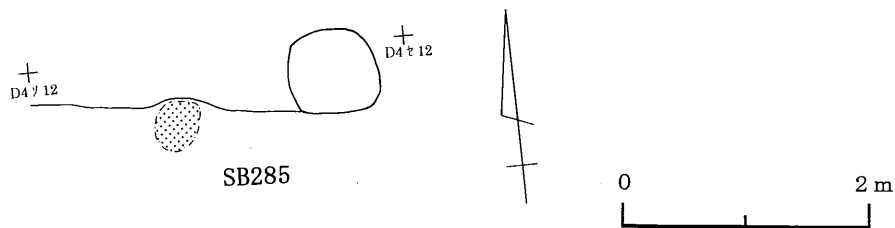

第191図 285号住居跡

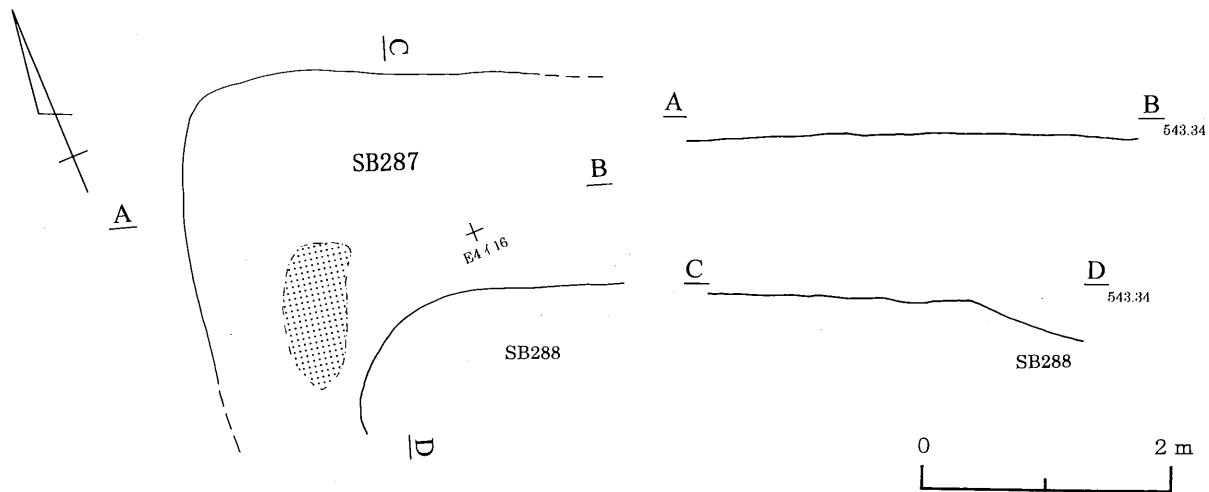

第192図 287号住居跡

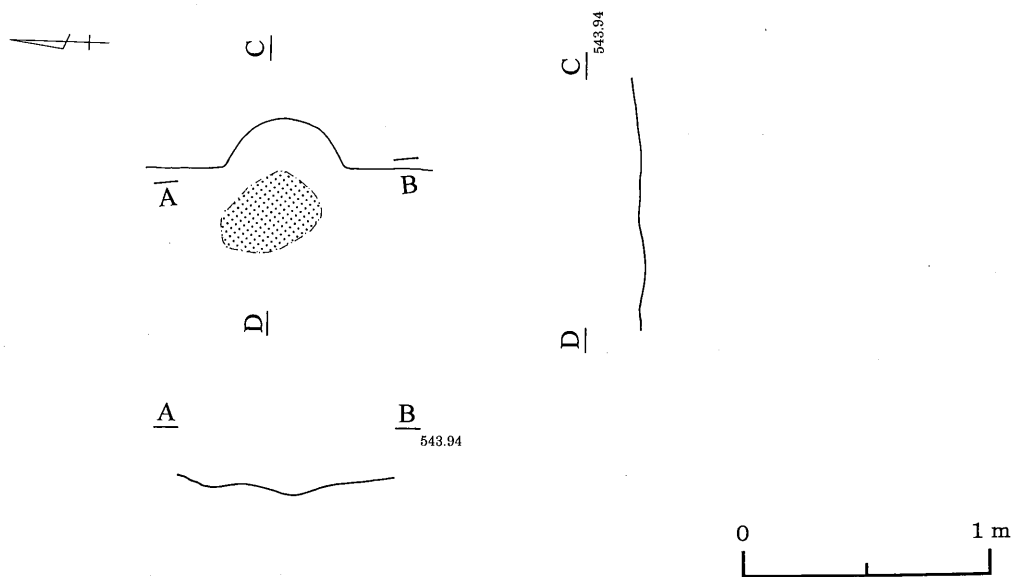
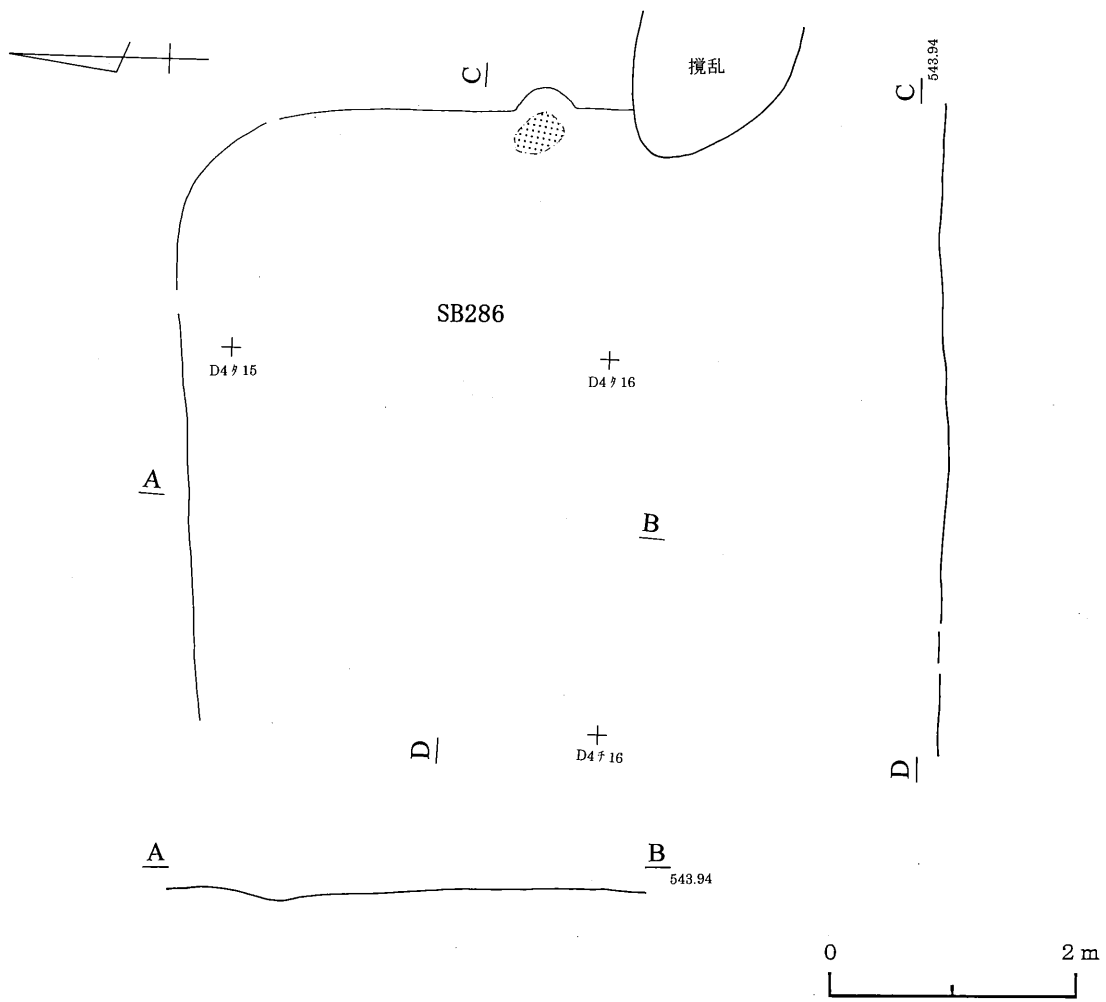

第193図 286号住居跡

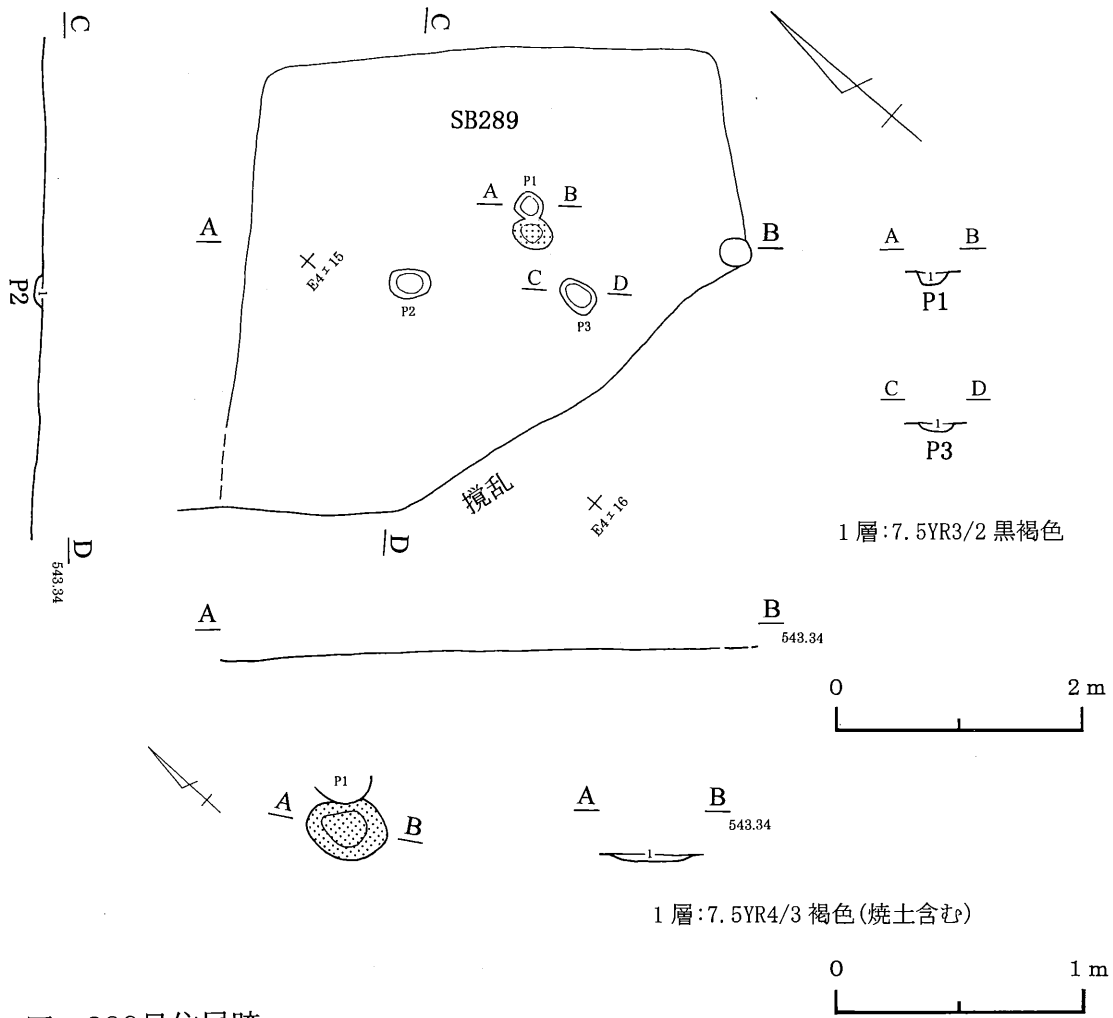

第194図 289号住居跡

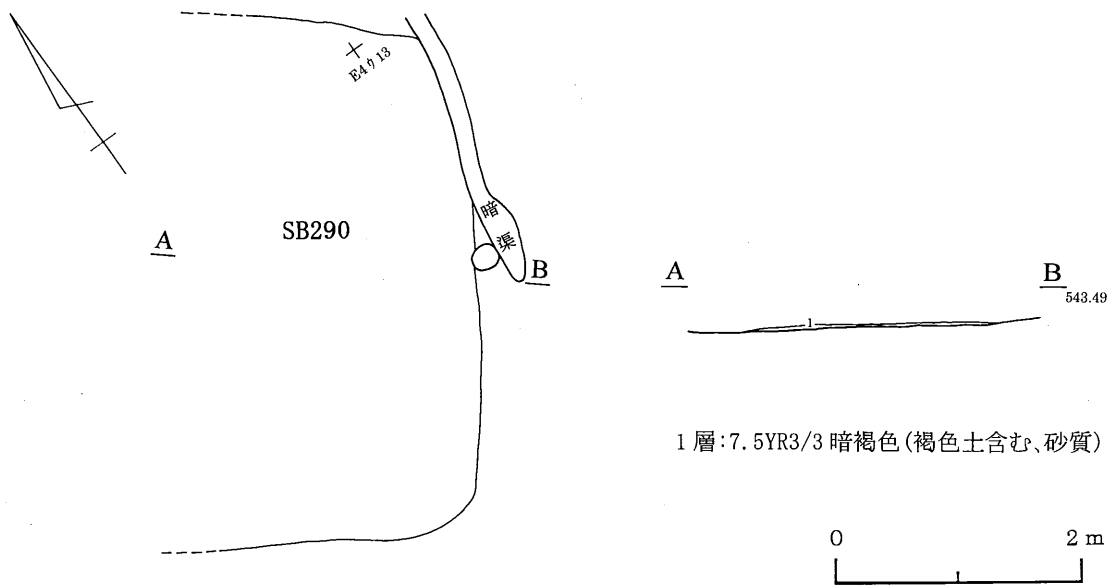

第195図 290号住居跡

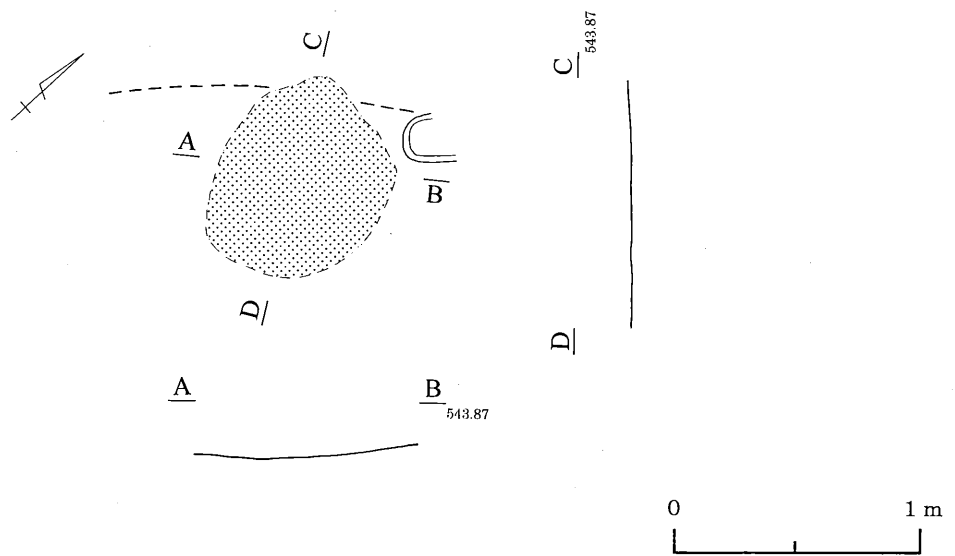
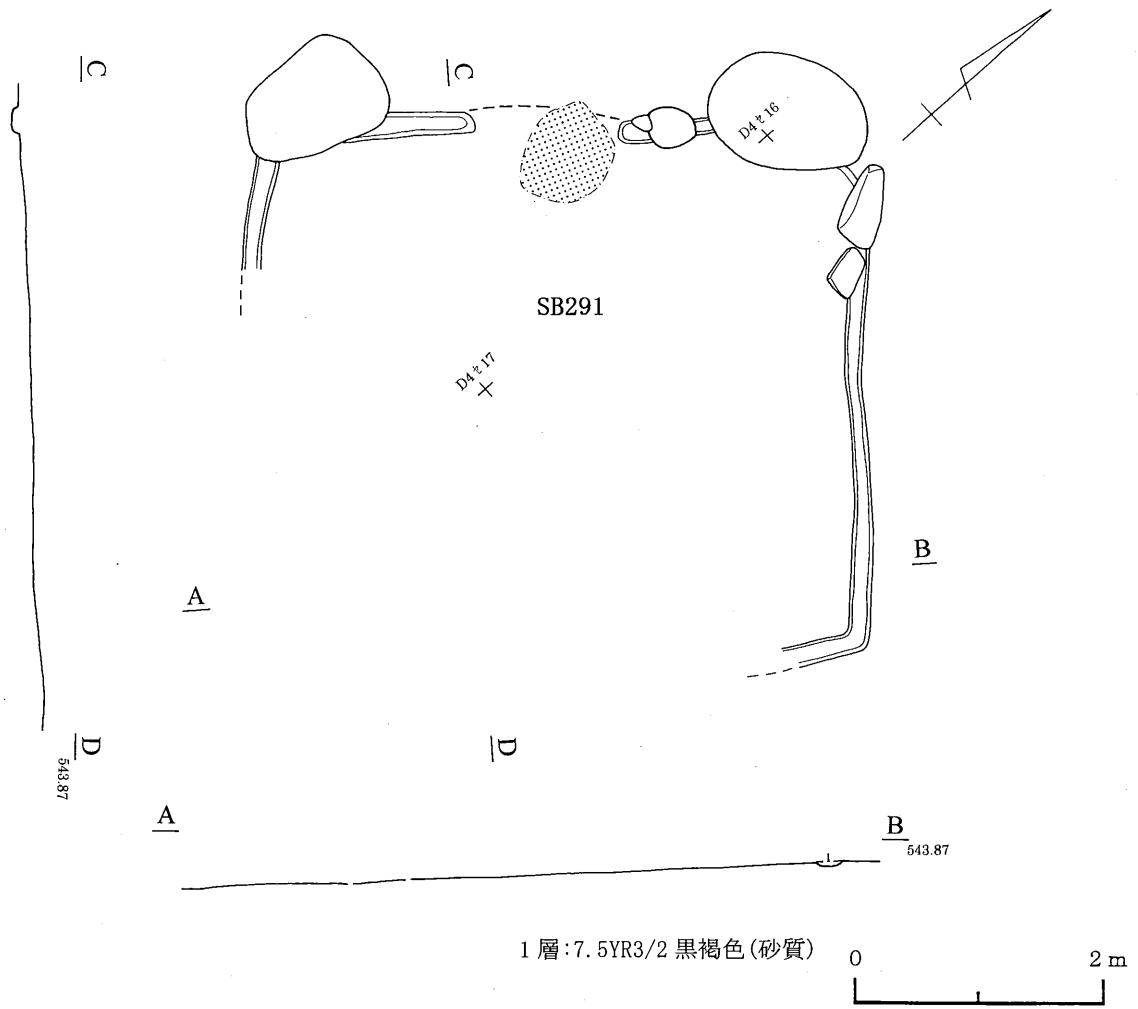

第196図 291号住居跡

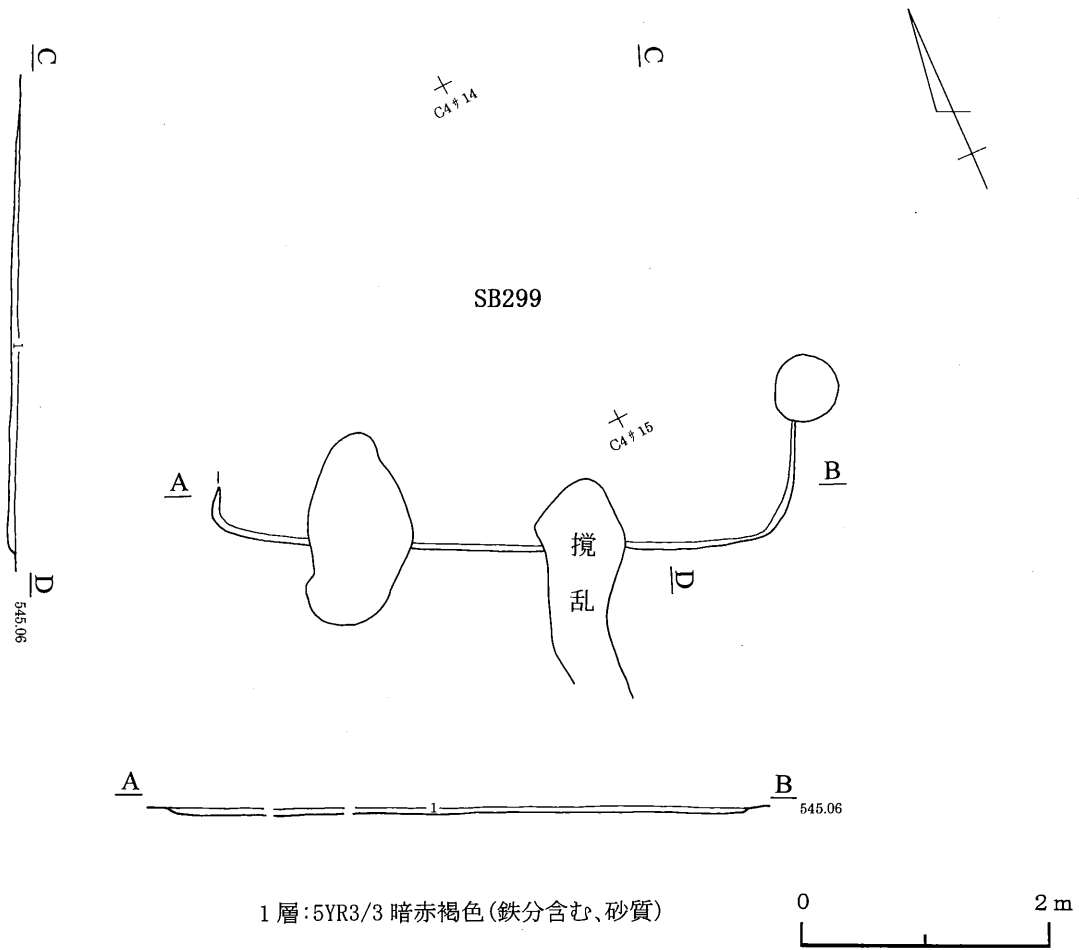

第197図 299号住居跡

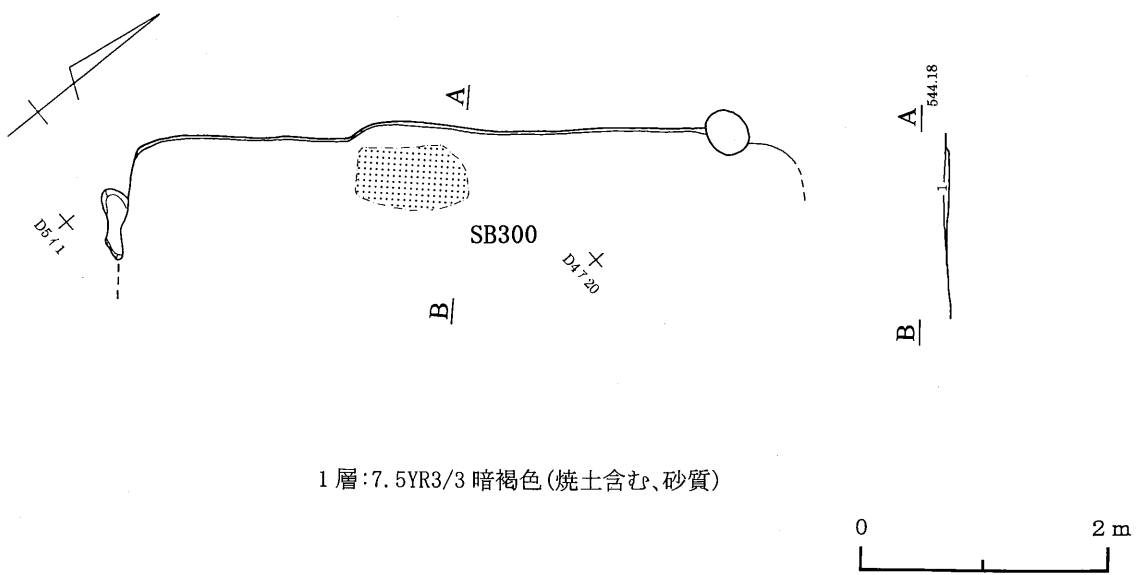

第198図 300号住居跡

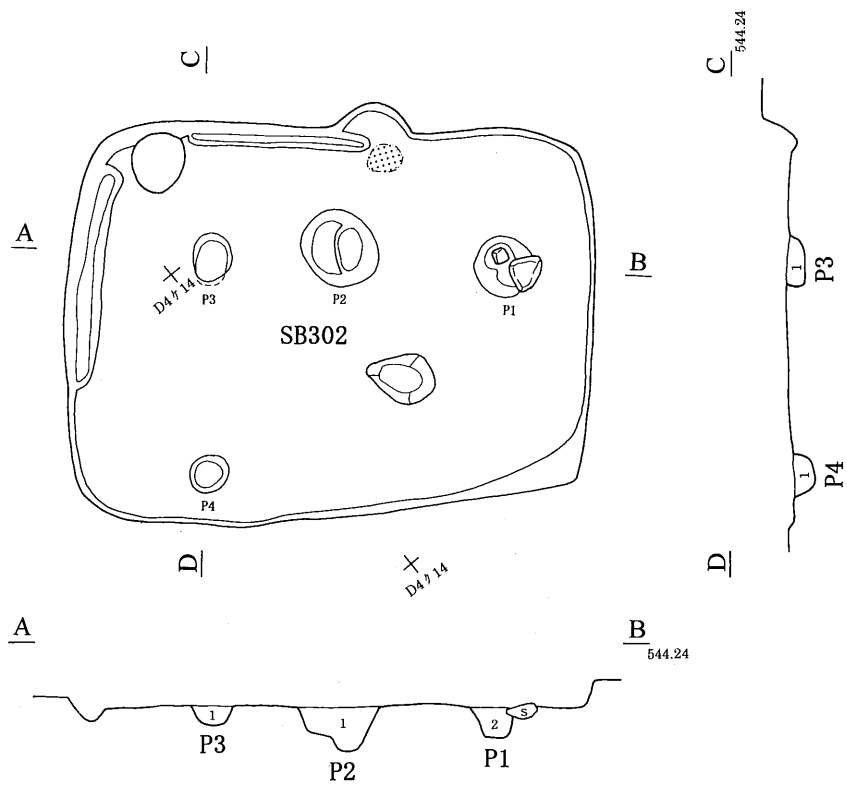
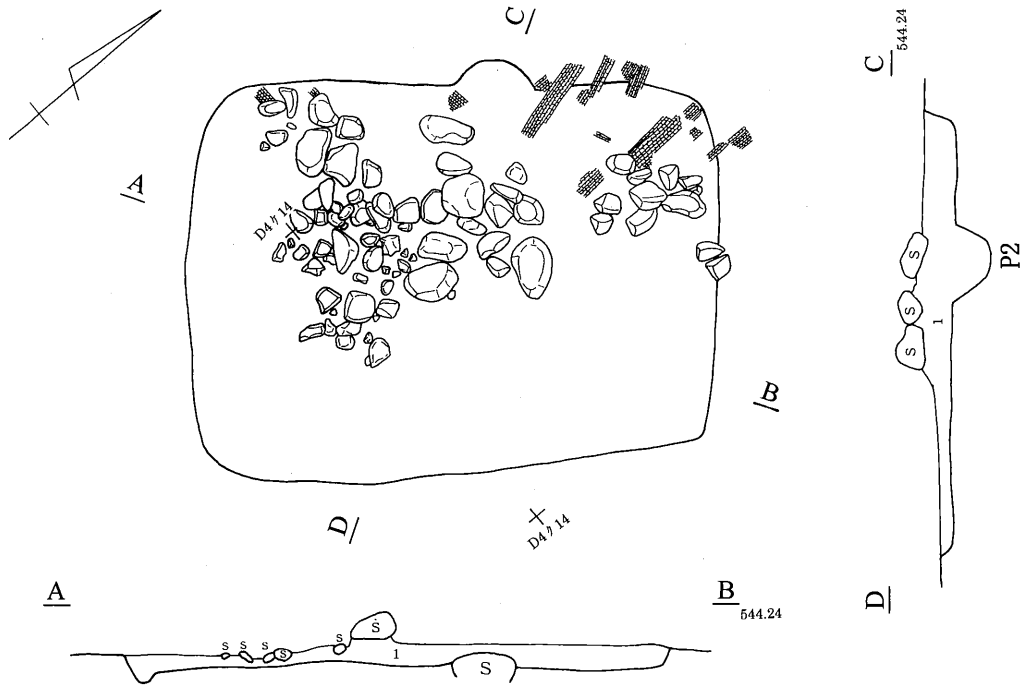

1層:7.5YR2/2 黒褐色(焼土含む、砂質)
 2層:7.5YR2/2 黒褐色(褐色土含む、砂質)



第199図 302号住居跡

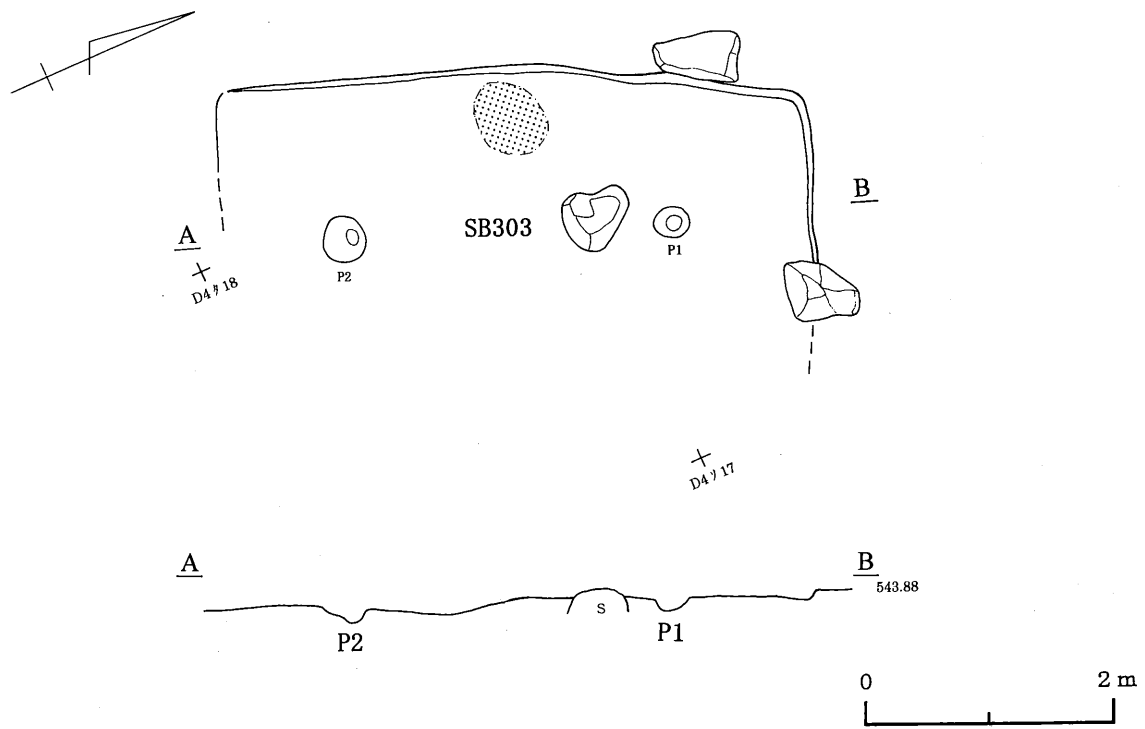

第200図 303号住居跡

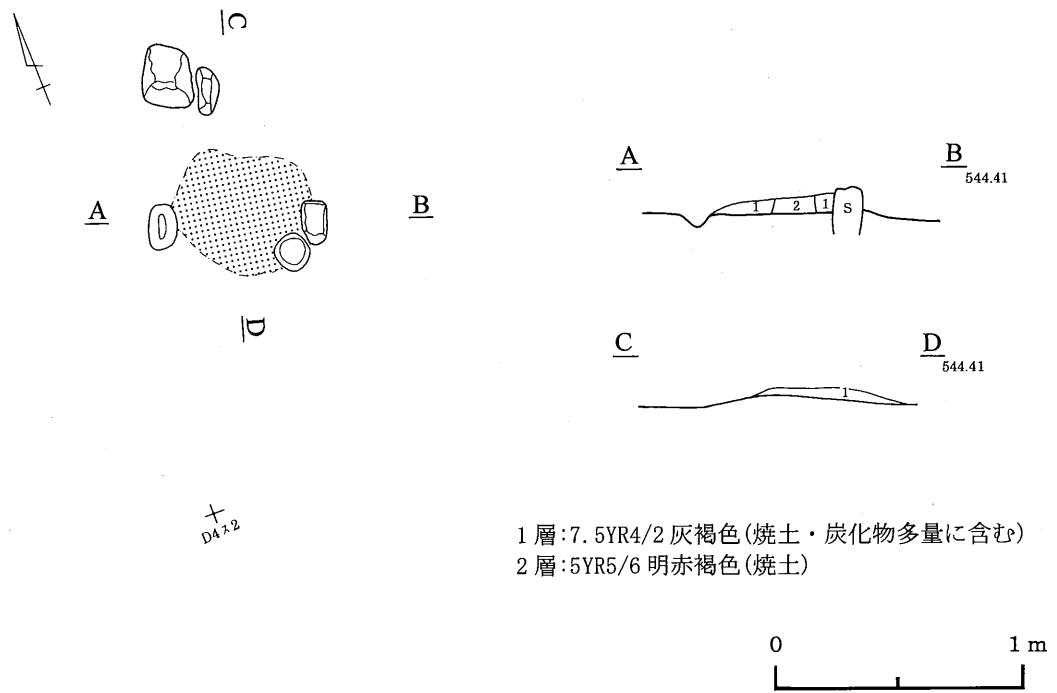

第201図 311号住居跡(カマド)

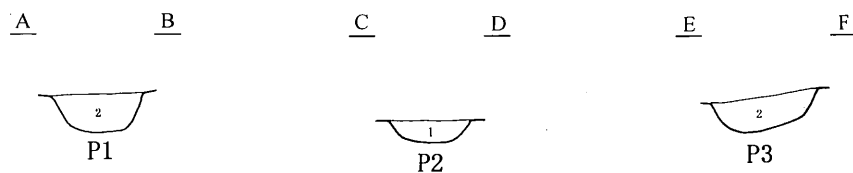
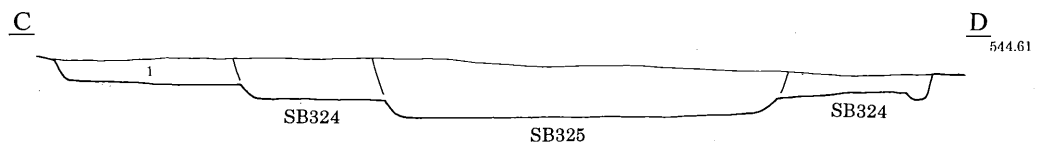
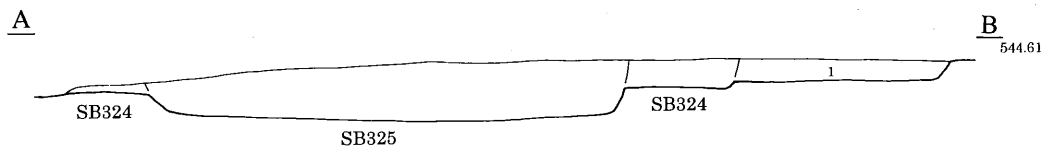
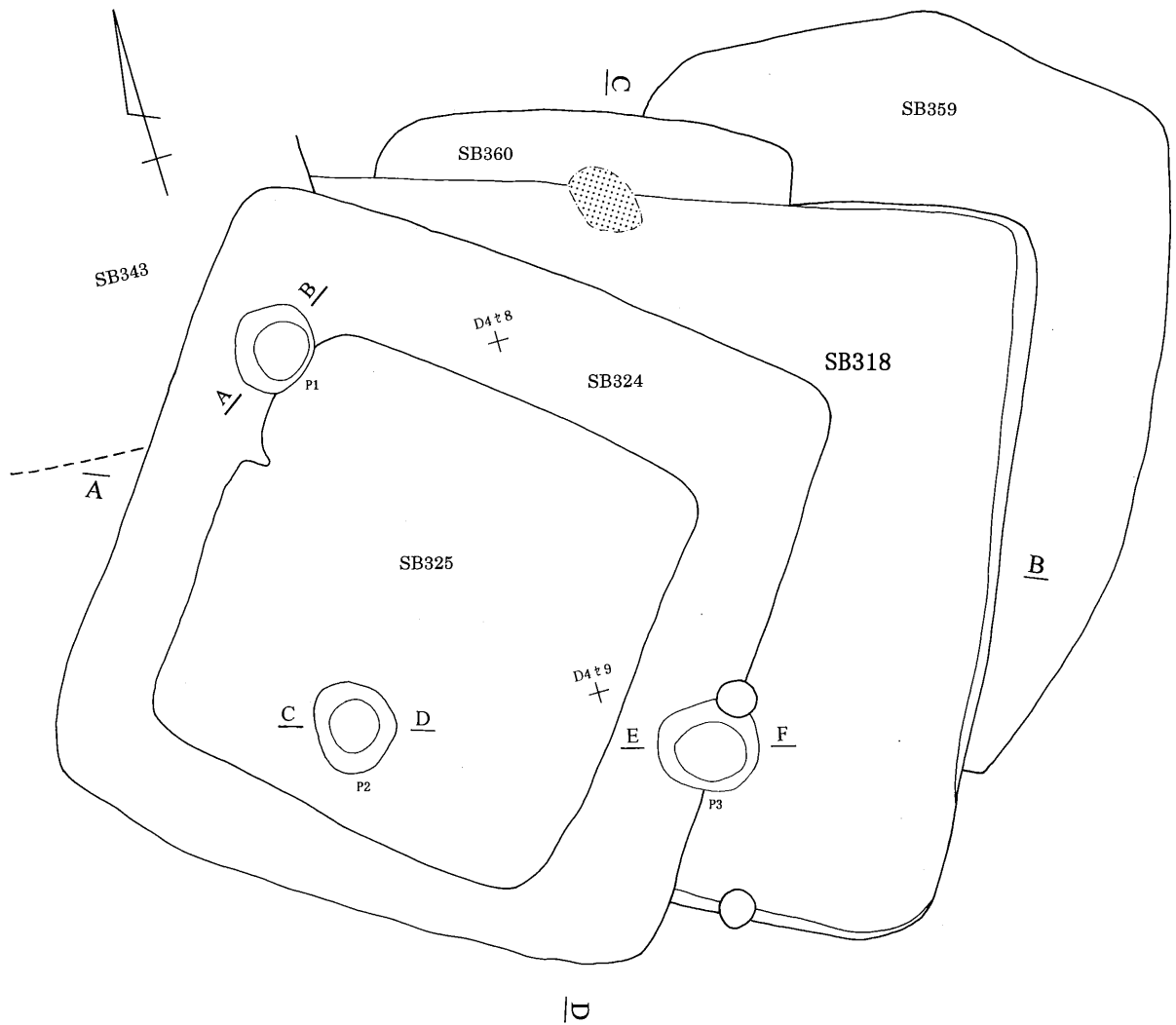

1層:7.5YR3/2 黒褐色
 2層:7.5YR4/3 褐色(炭化物多量に含む、砂質)



第202図 318号住居跡

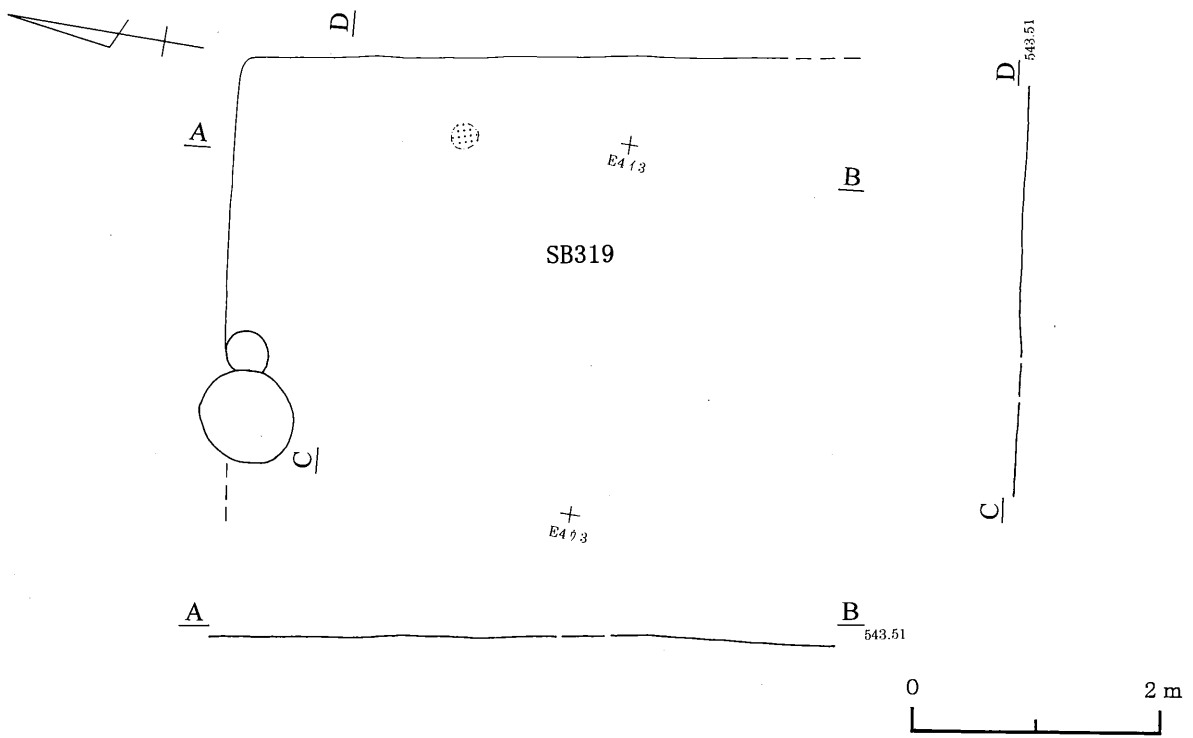

第203図 319号住居跡

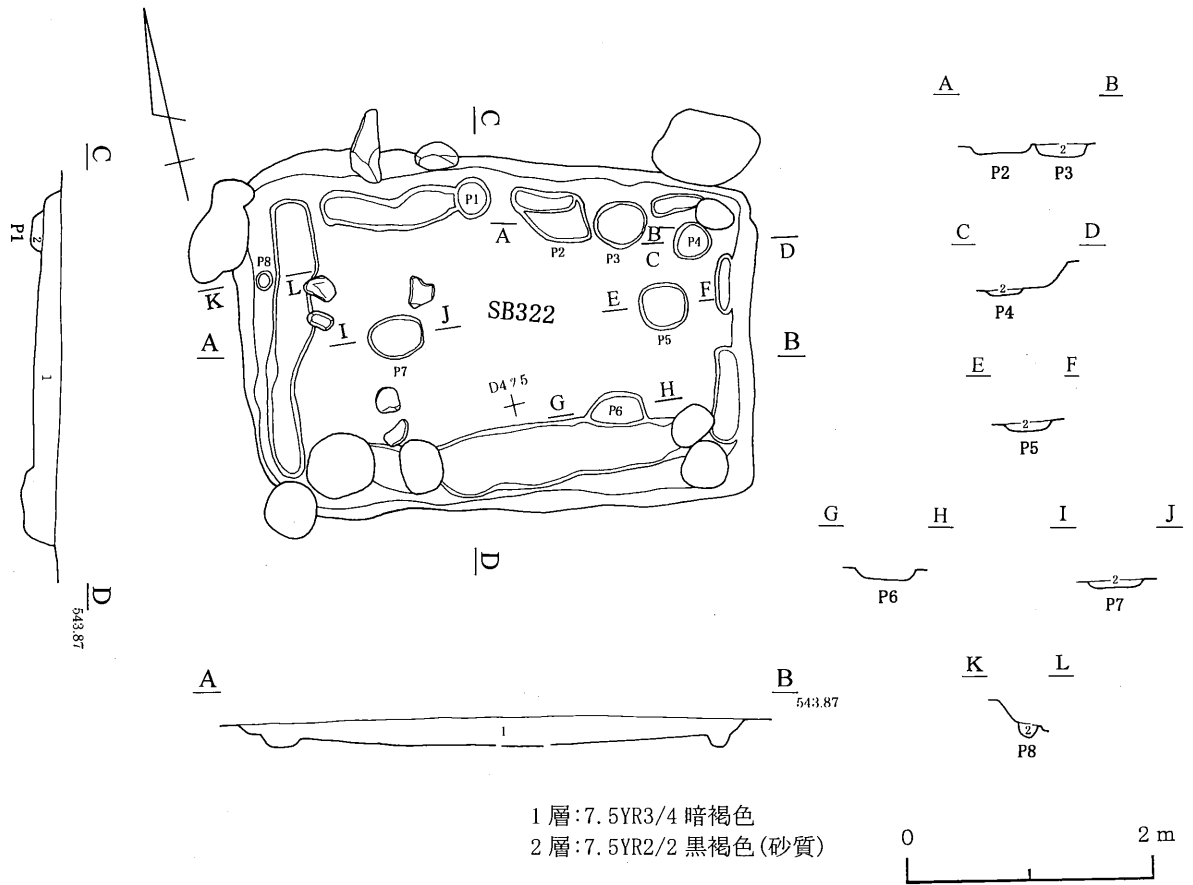

第204図 322号住居跡

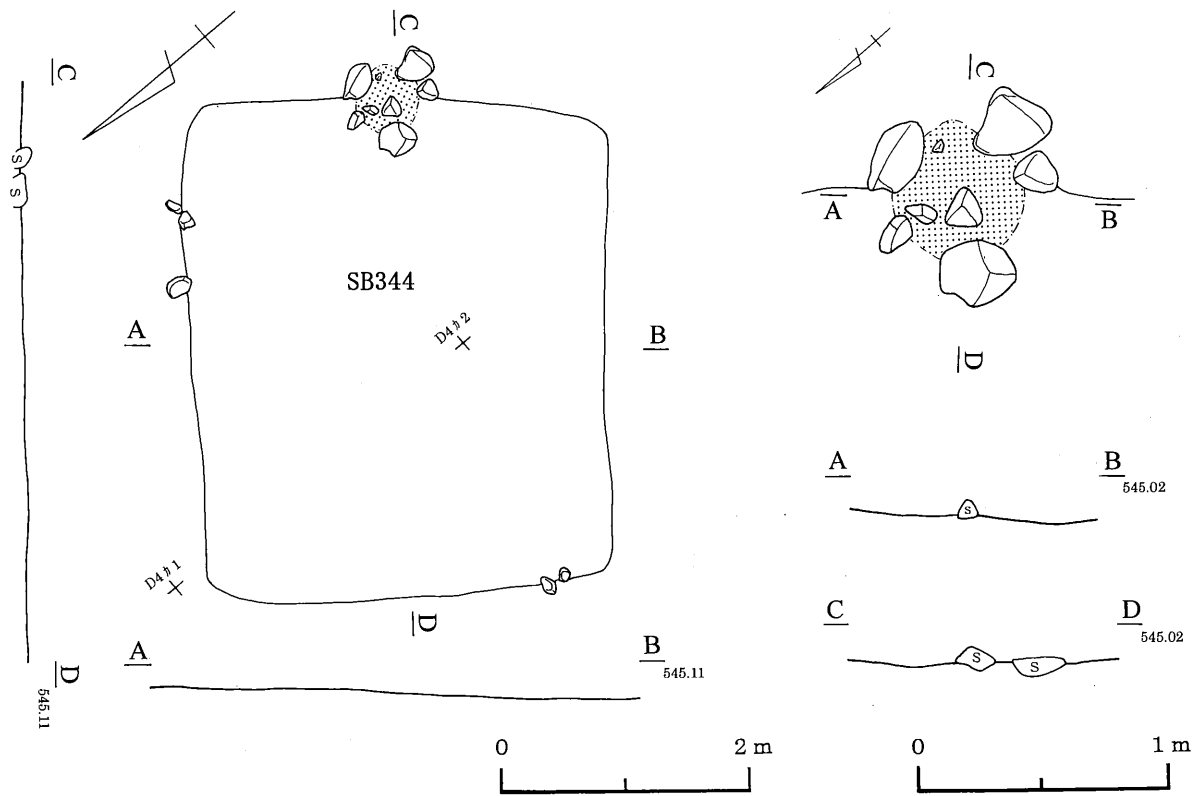

第205図 344号住居跡

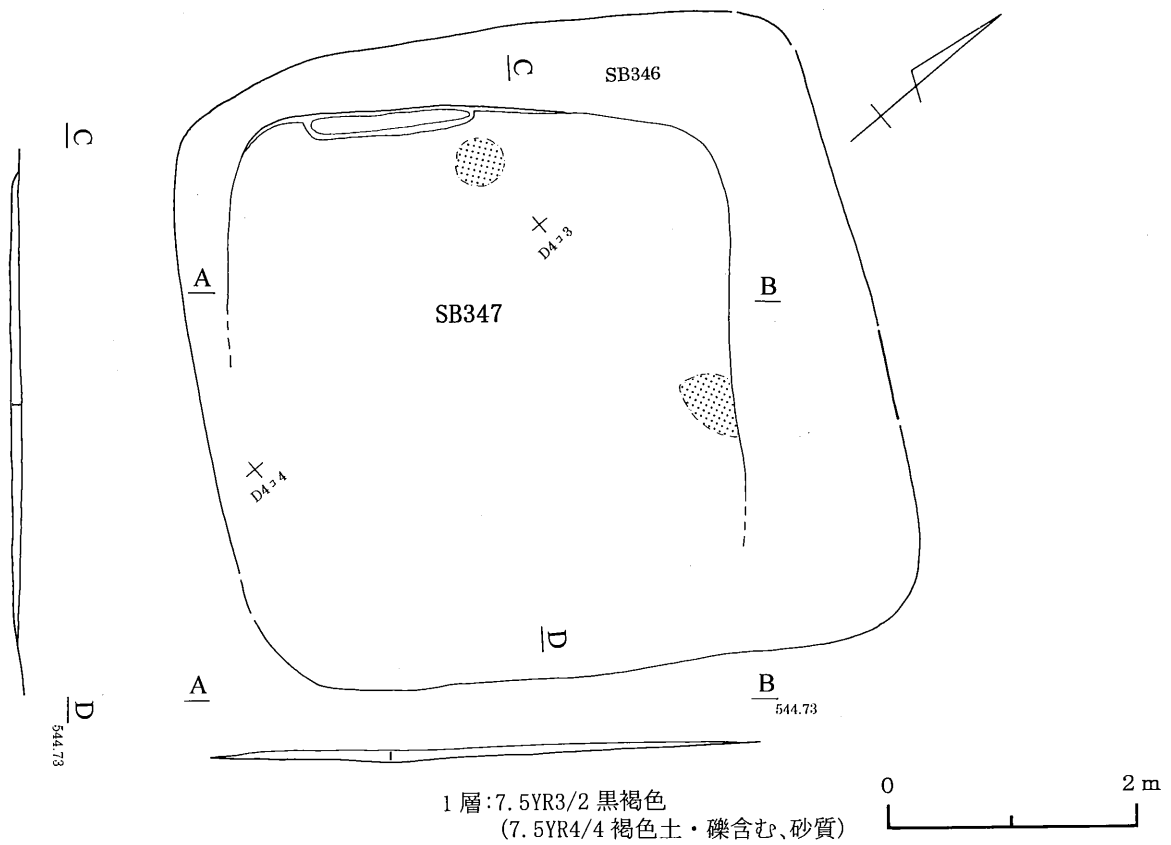

第206図 347号住居跡

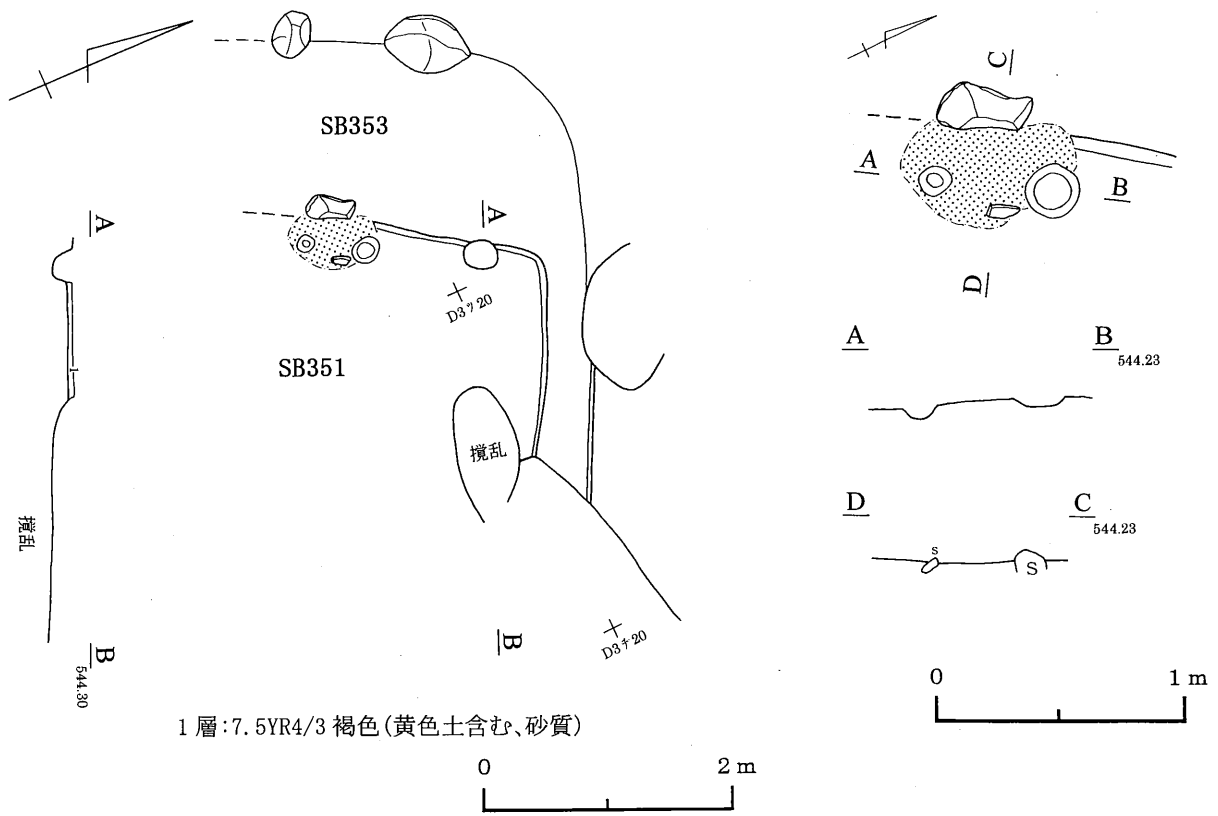

第207図 351号・353号住居跡

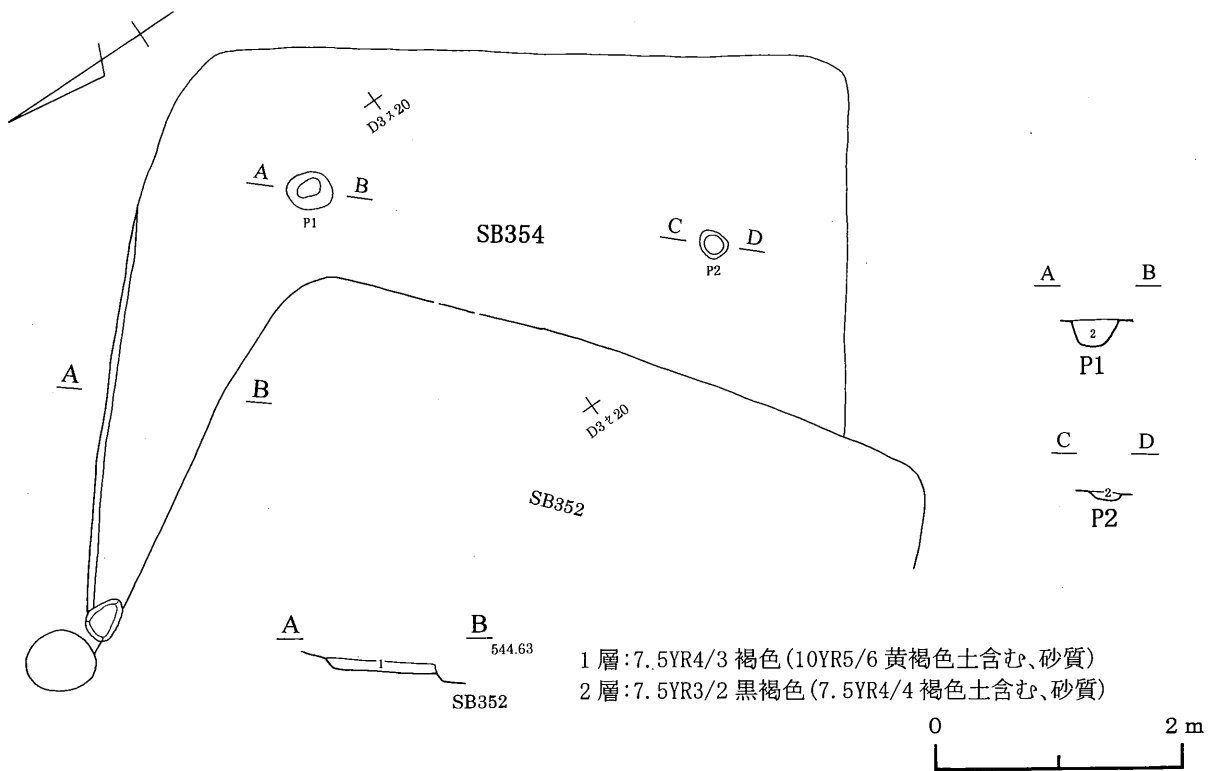

第208図 354号住居跡

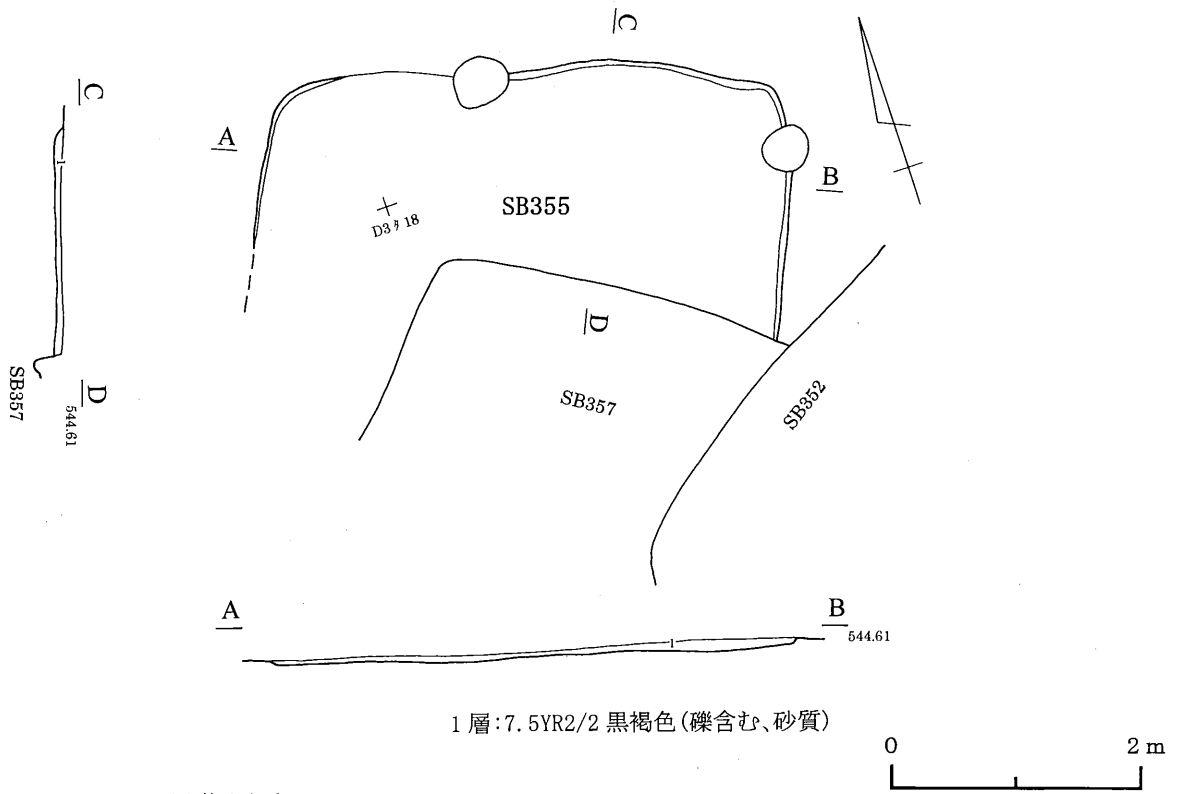

第209図 355号住居跡

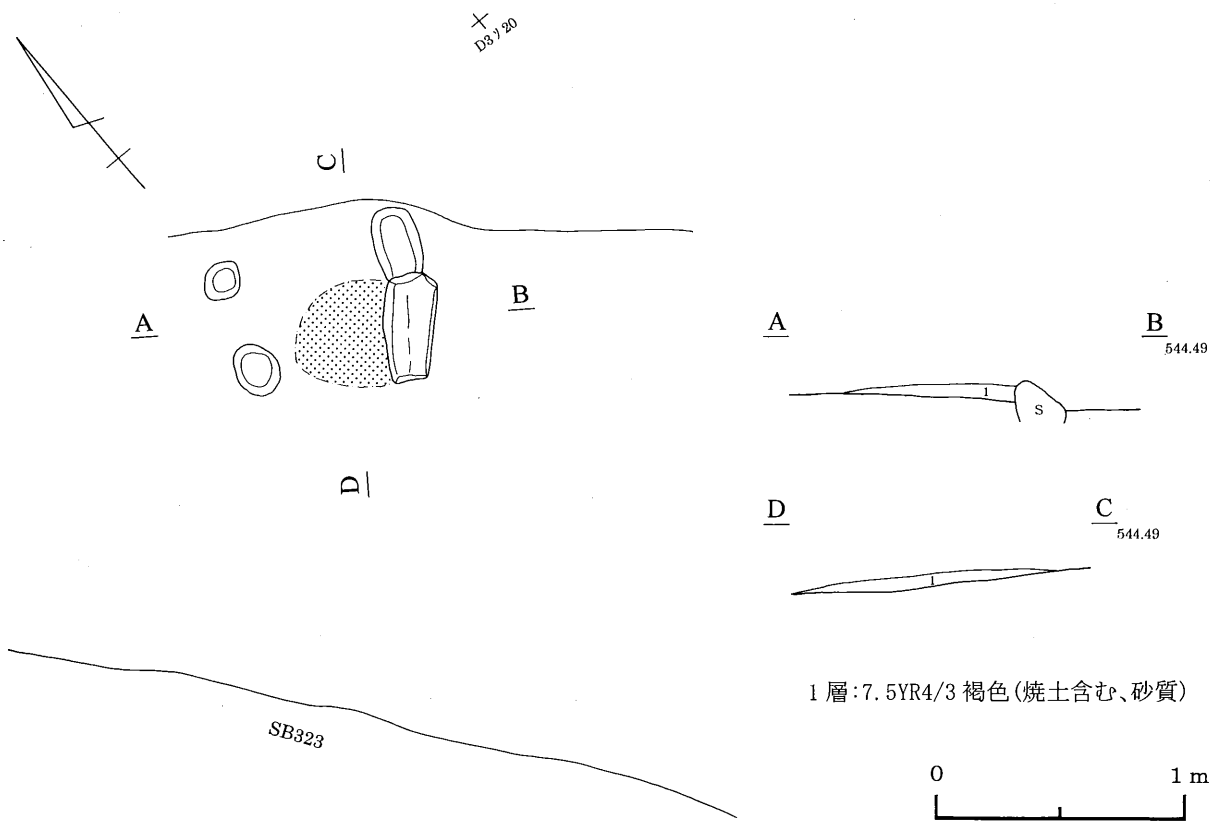

第210図 356号住居跡 (カマド)

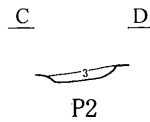
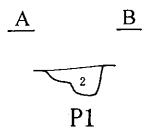
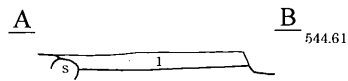
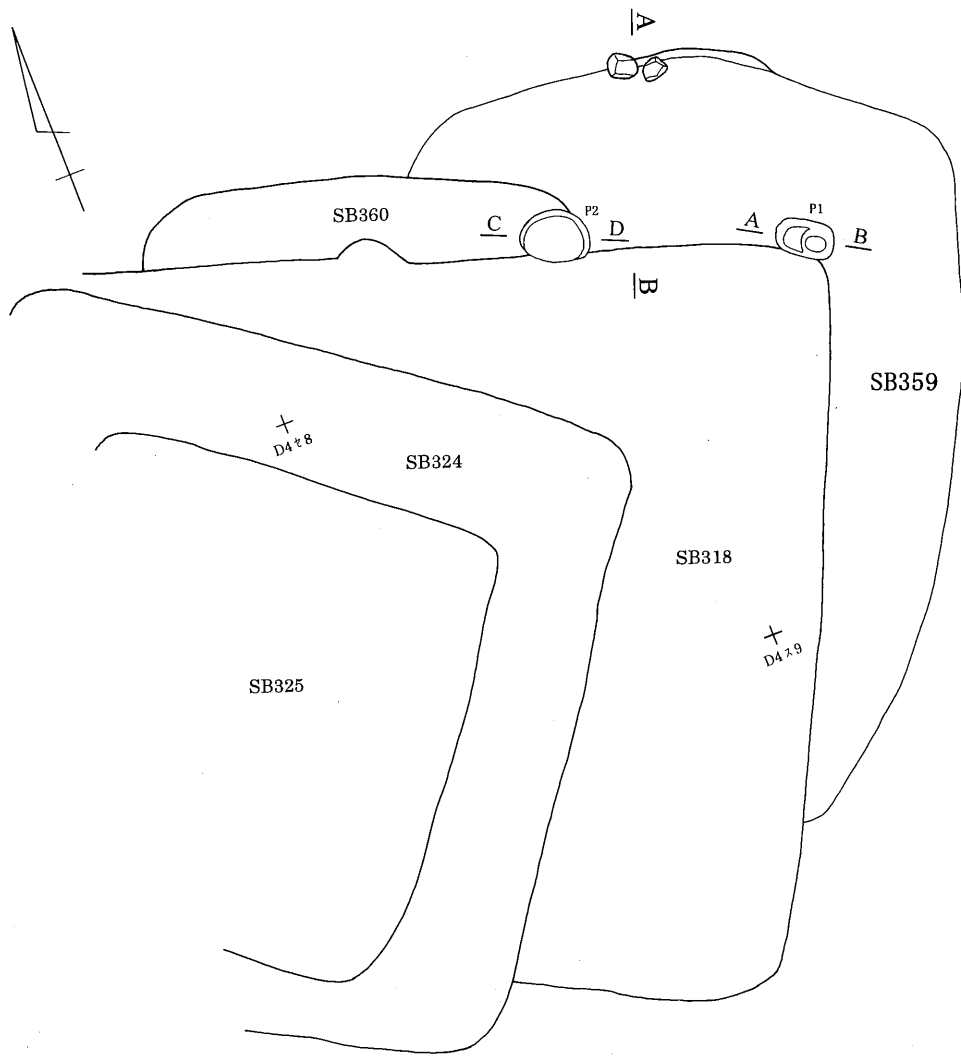

- 1層: 7.5YR3/3 暗褐色(褐色土含む、砂質)
- 2層: 7.5YR4/3 褐色(7.5YR3/2 黒褐色土含む、砂質)
- 3層: 7.5YR3/2 黒褐色(褐色土含む、砂質)

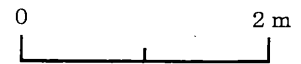

第211図 359号住居跡

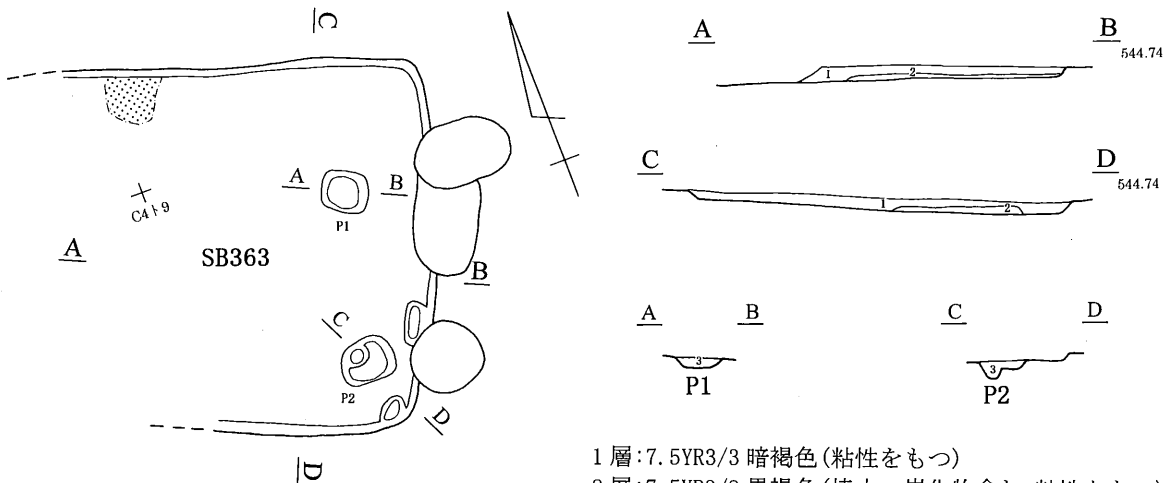

第212図 363号住居跡

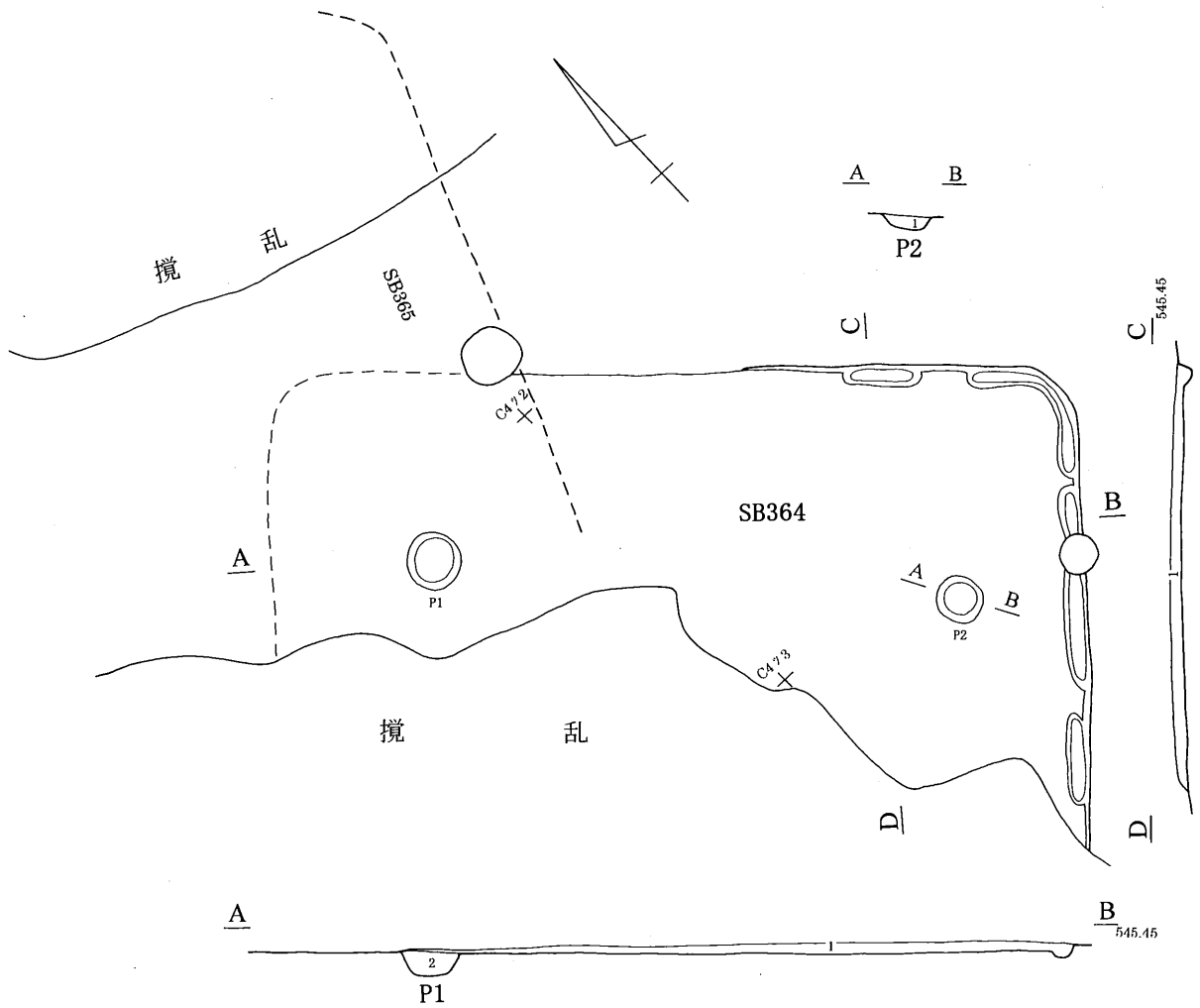
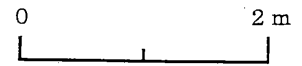

第213図 364号住居跡

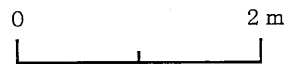

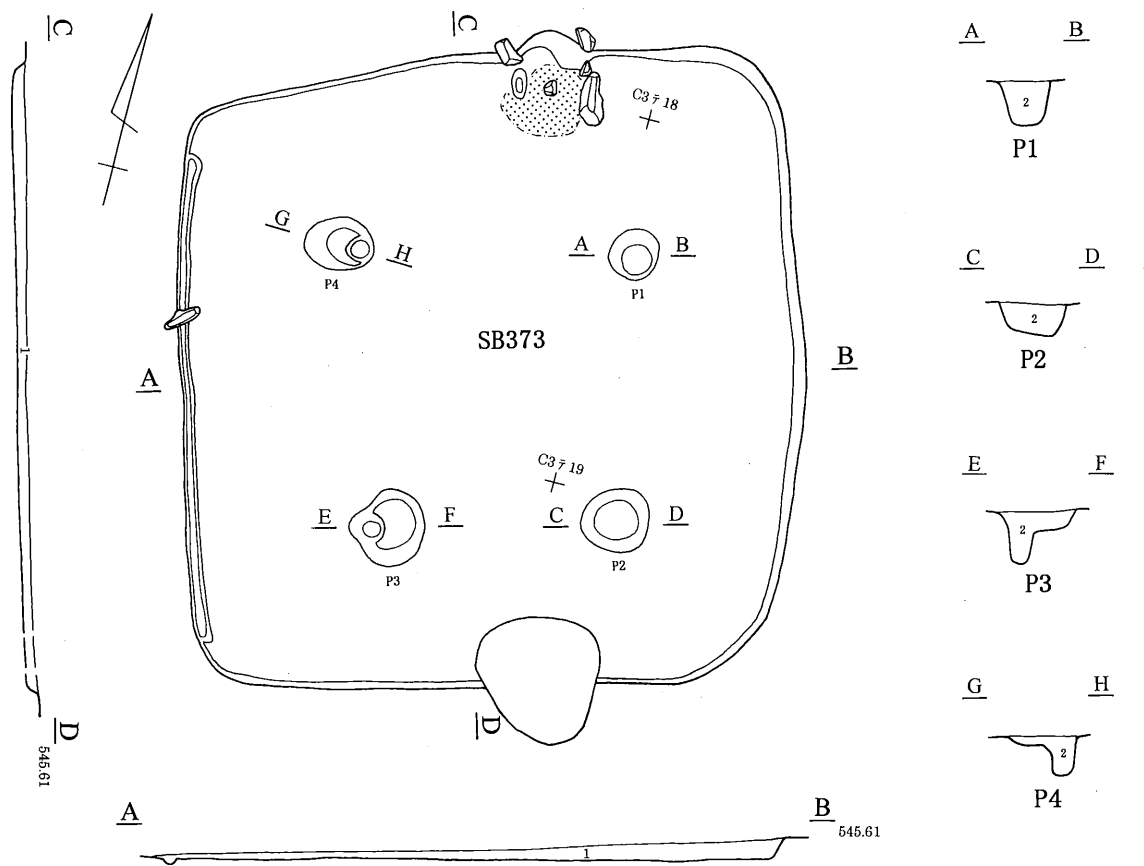

1層:7.5YR3/2 黒褐色 (7.5YR4/4 褐色土含む)
 2層:7.5YR2/3 極暗褐色 (礫含む)

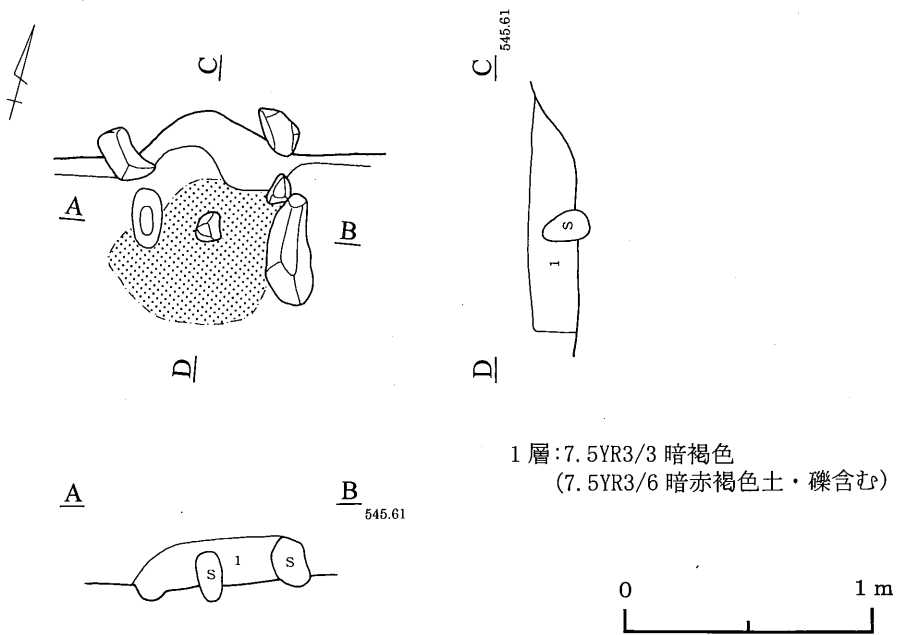

1層:7.5YR3/3 暗褐色
 (7.5YR3/6 暗赤褐色土・礫含む)

第214図 373号住居跡

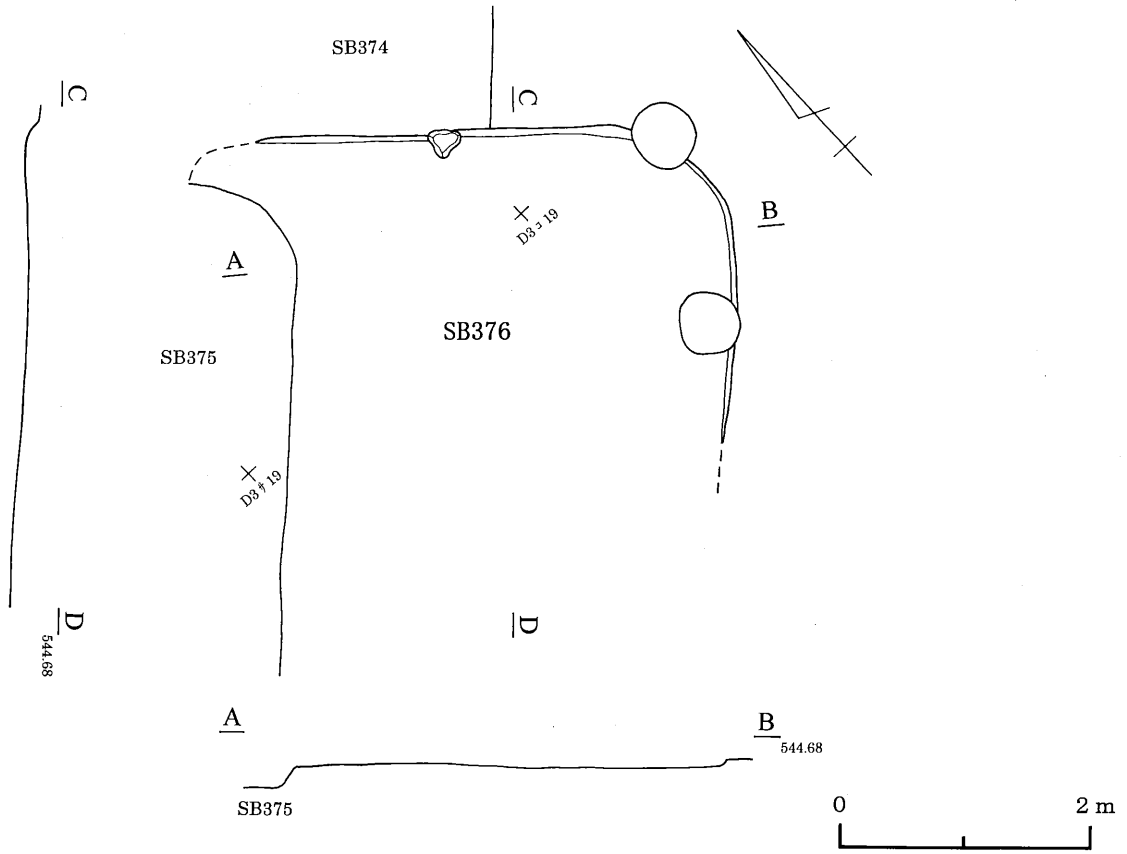

第215図 376号住居跡

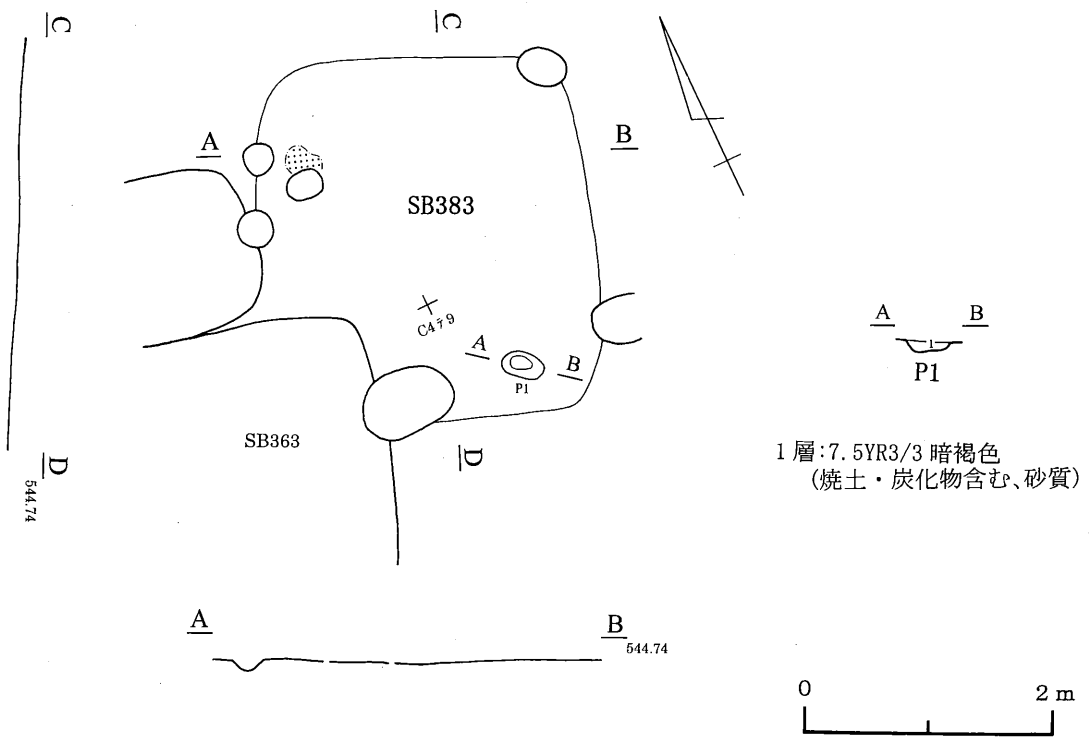

第216図 383号住居跡

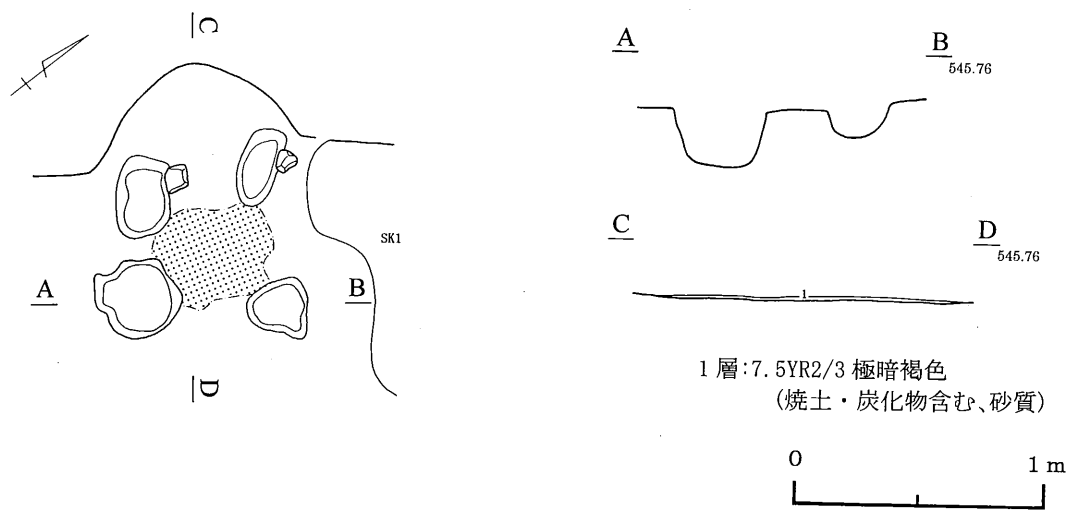
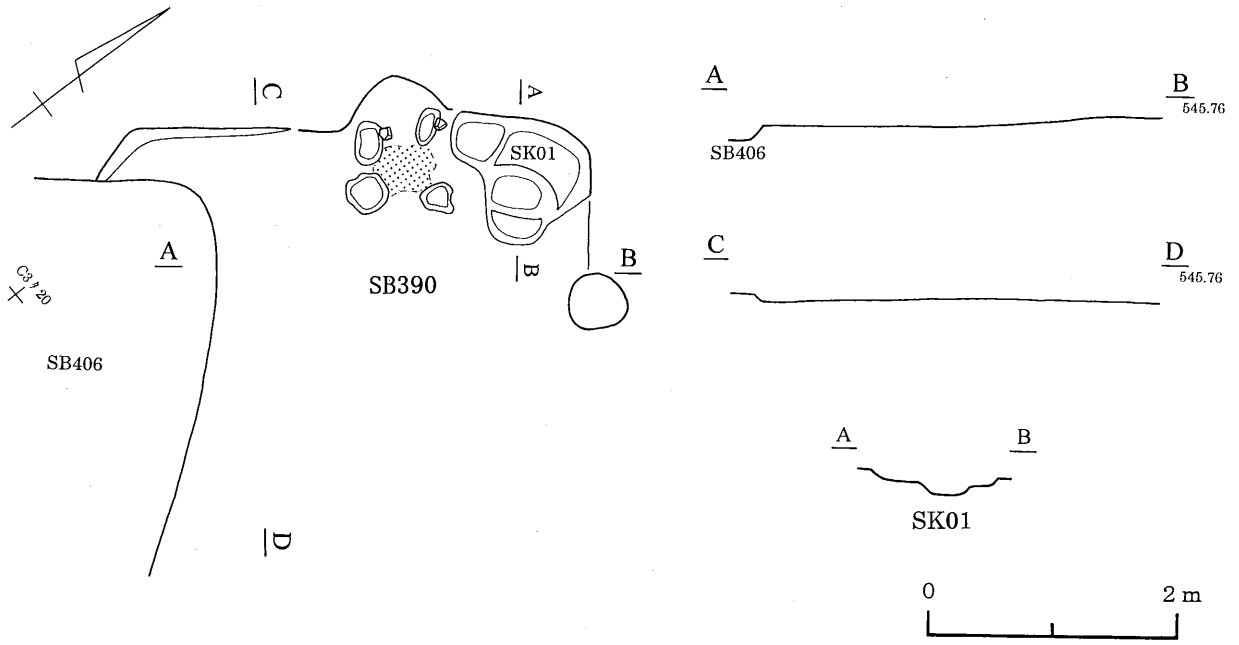

第217図 390号住居跡

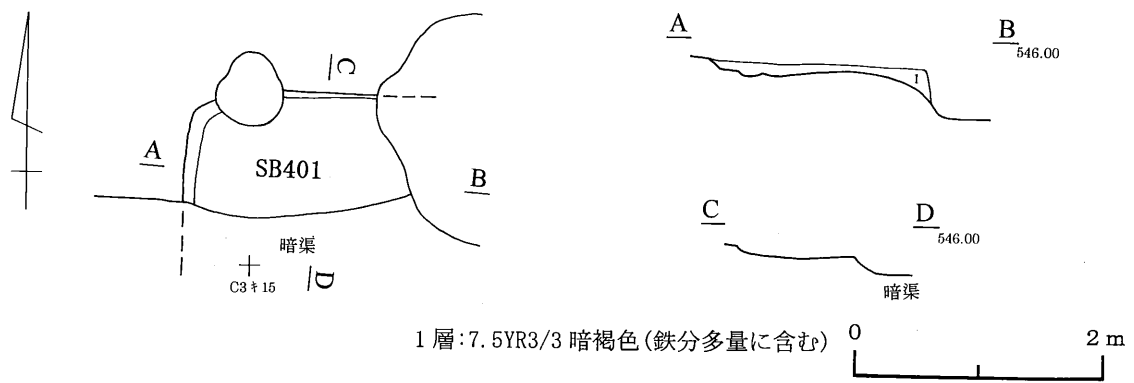

第218図 401号住居跡

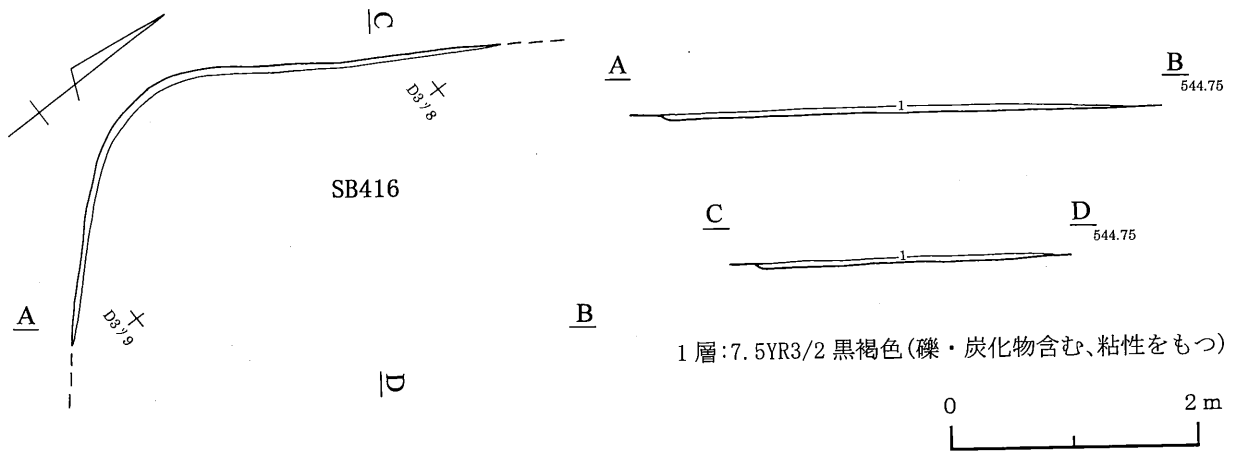

第219図 416号住居跡

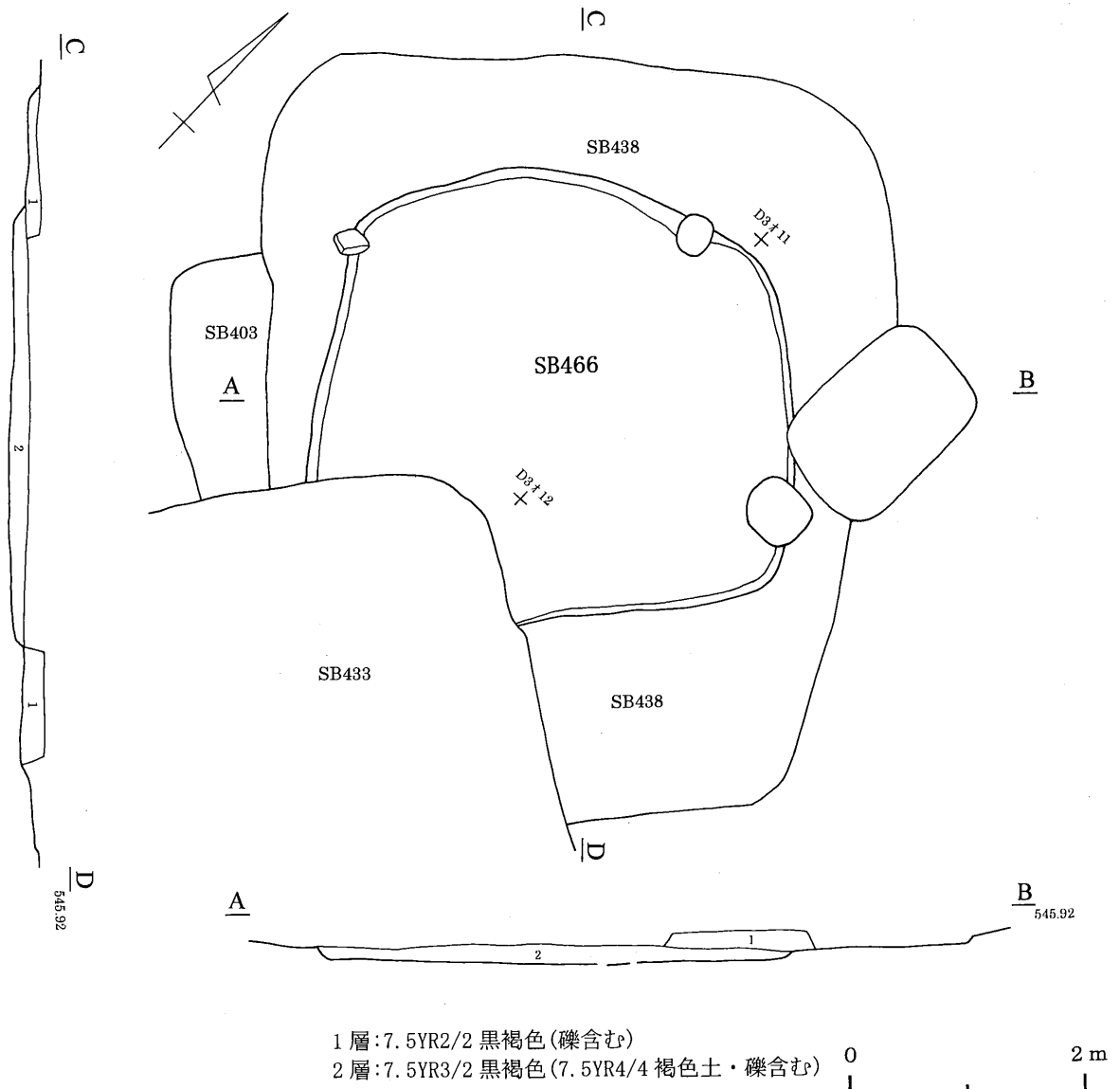

第220図 466号住居跡

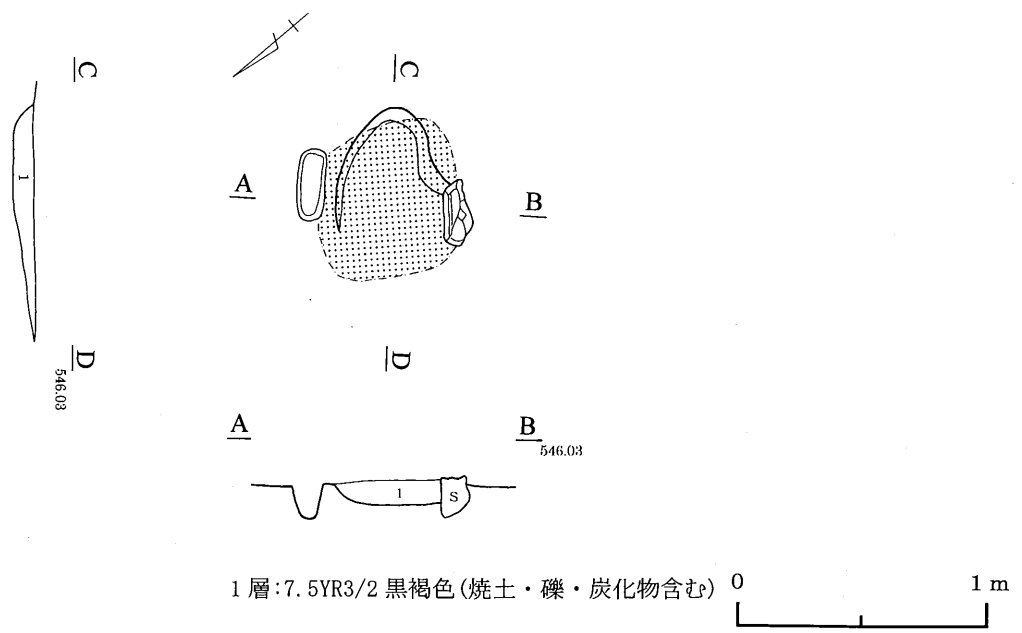
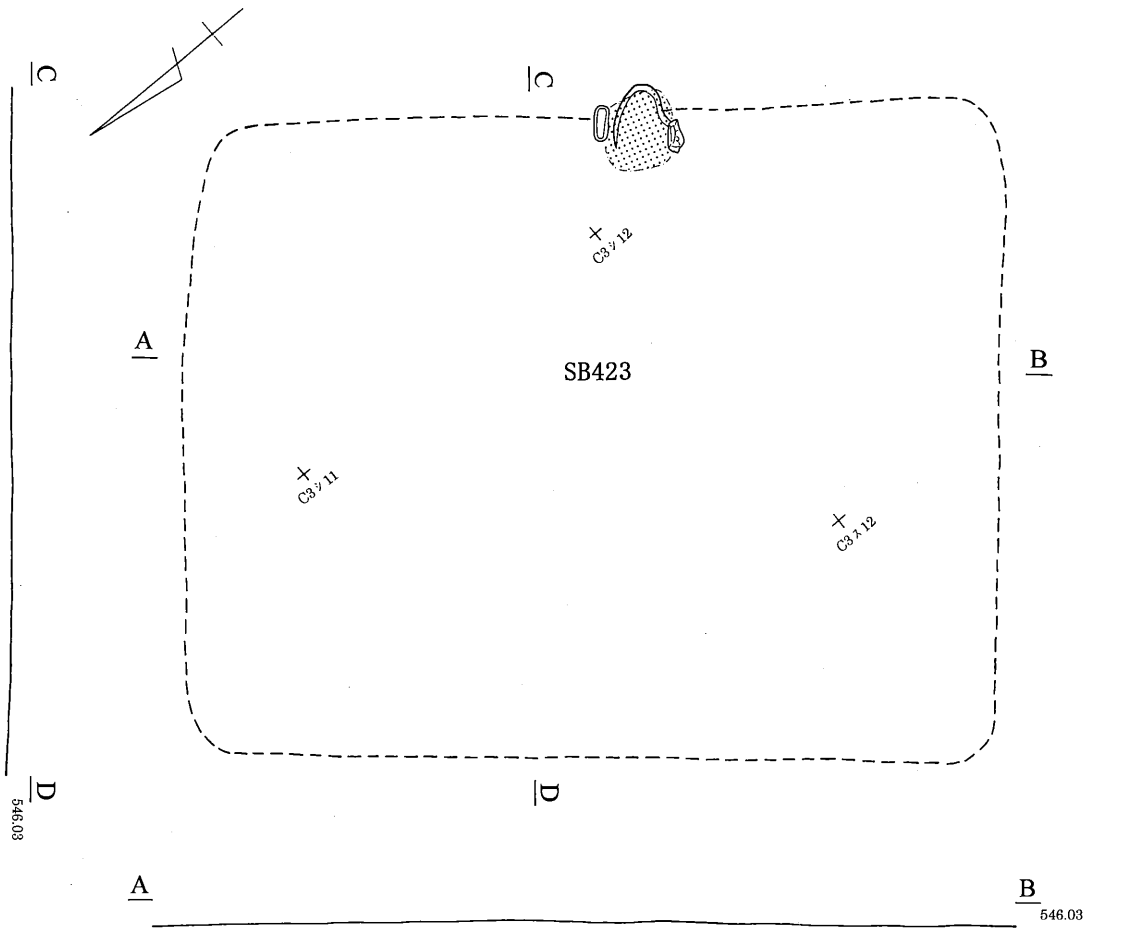

第221図 423号住居跡

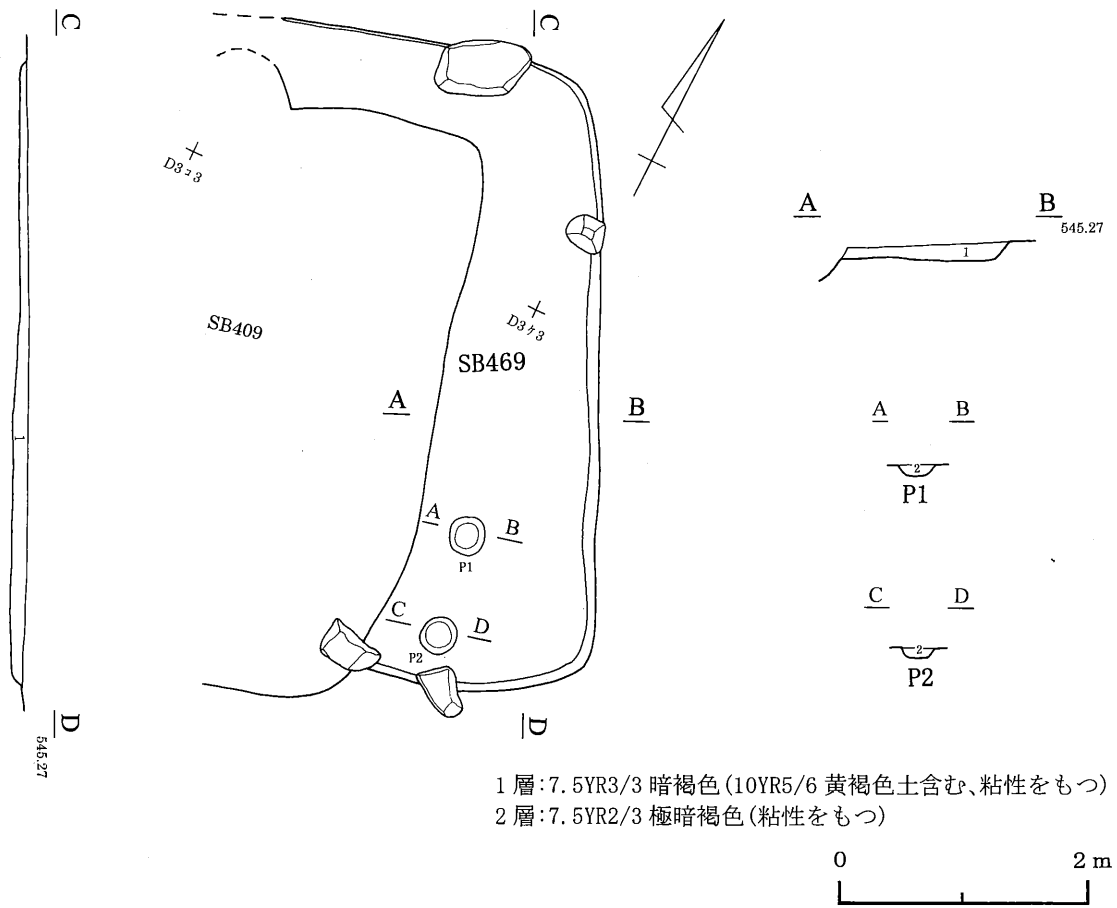

第222図 469号住居跡

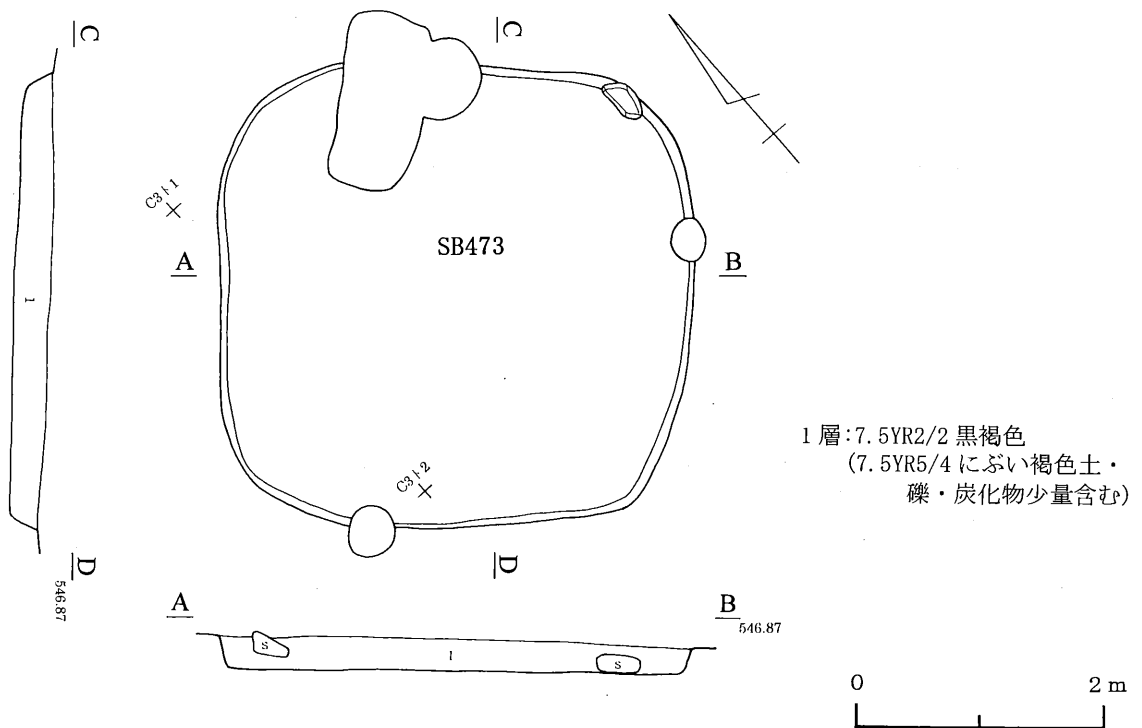

第223図 473号住居跡

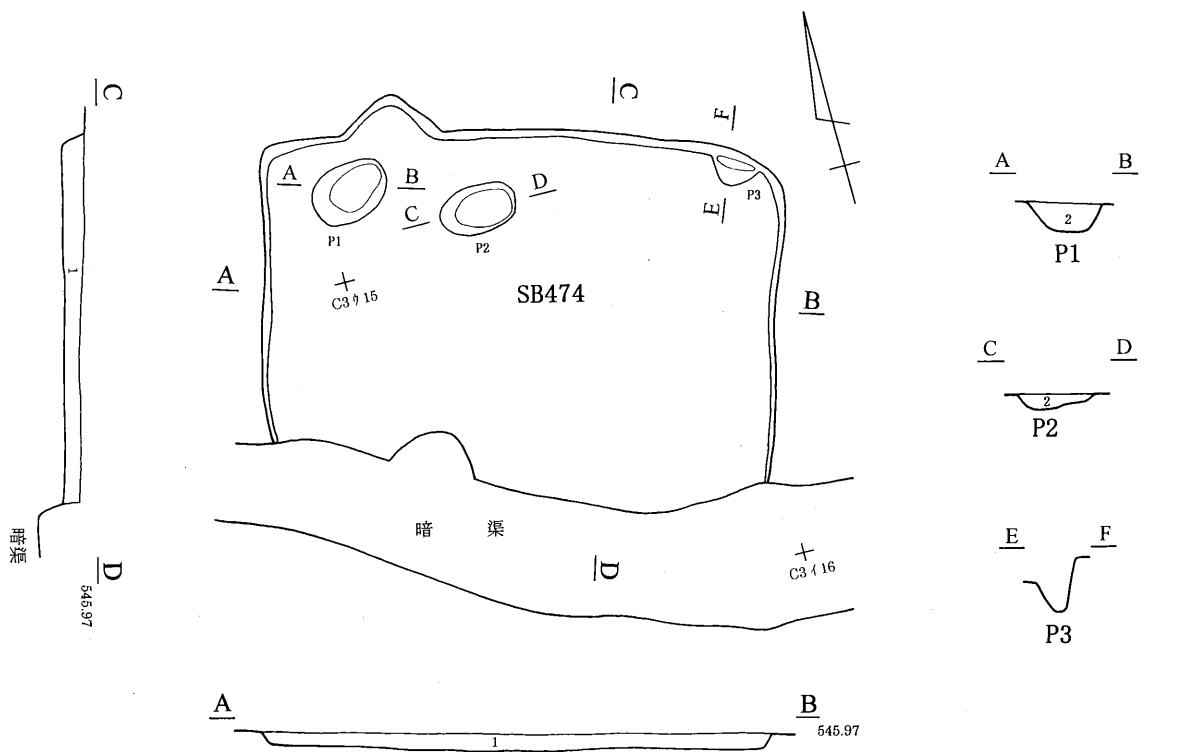

1層: 7.5YR3/2 黒褐色(礫・多量に含む、砂質)
 2層: 7.5YR3/2 黒褐色(5YR4/8 赤褐色少量含む、砂質)

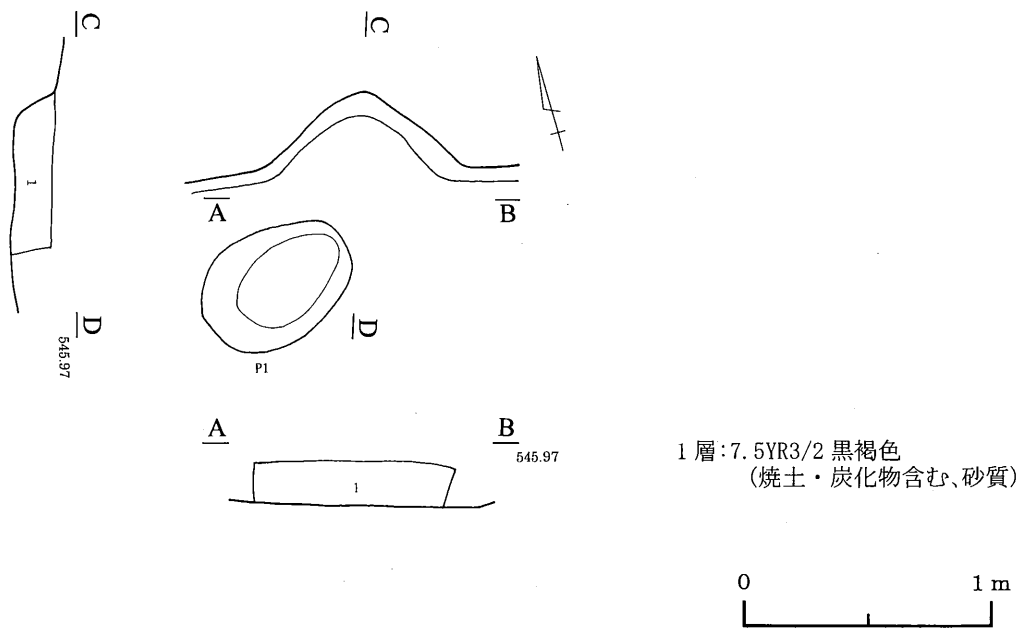

1層: 7.5YR3/2 黒褐色
 (焼土・炭化物含む、砂質)

第224図 474号住居跡

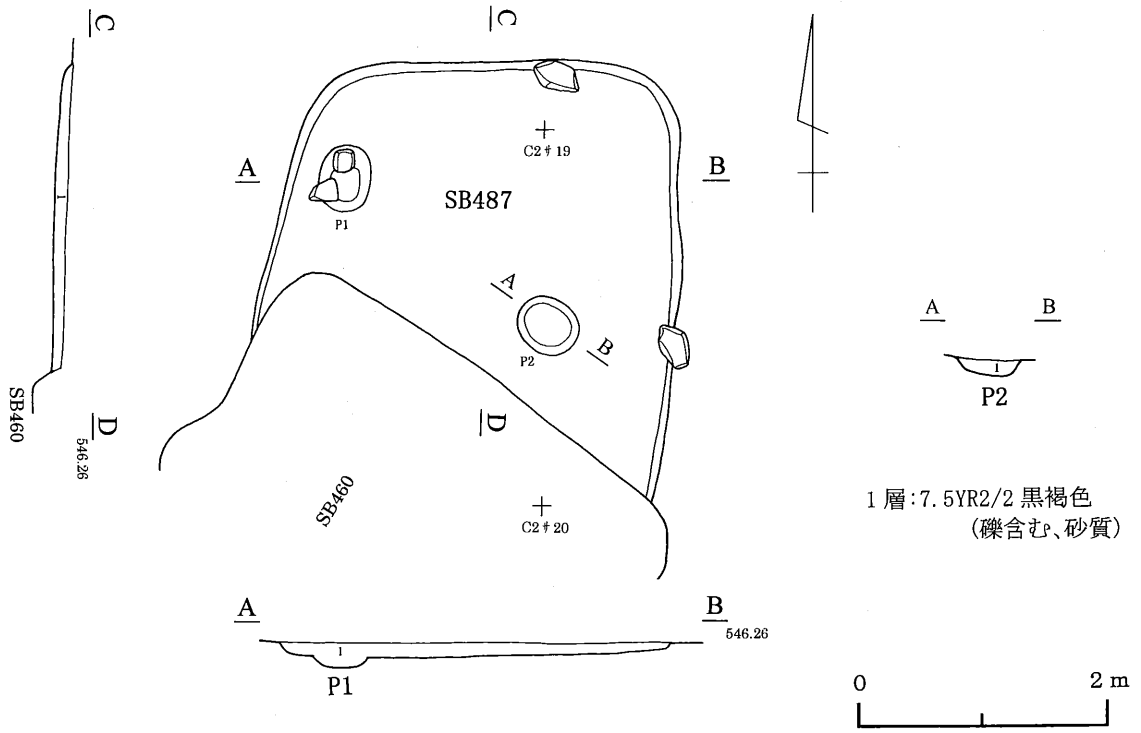

第225図 487号住居跡

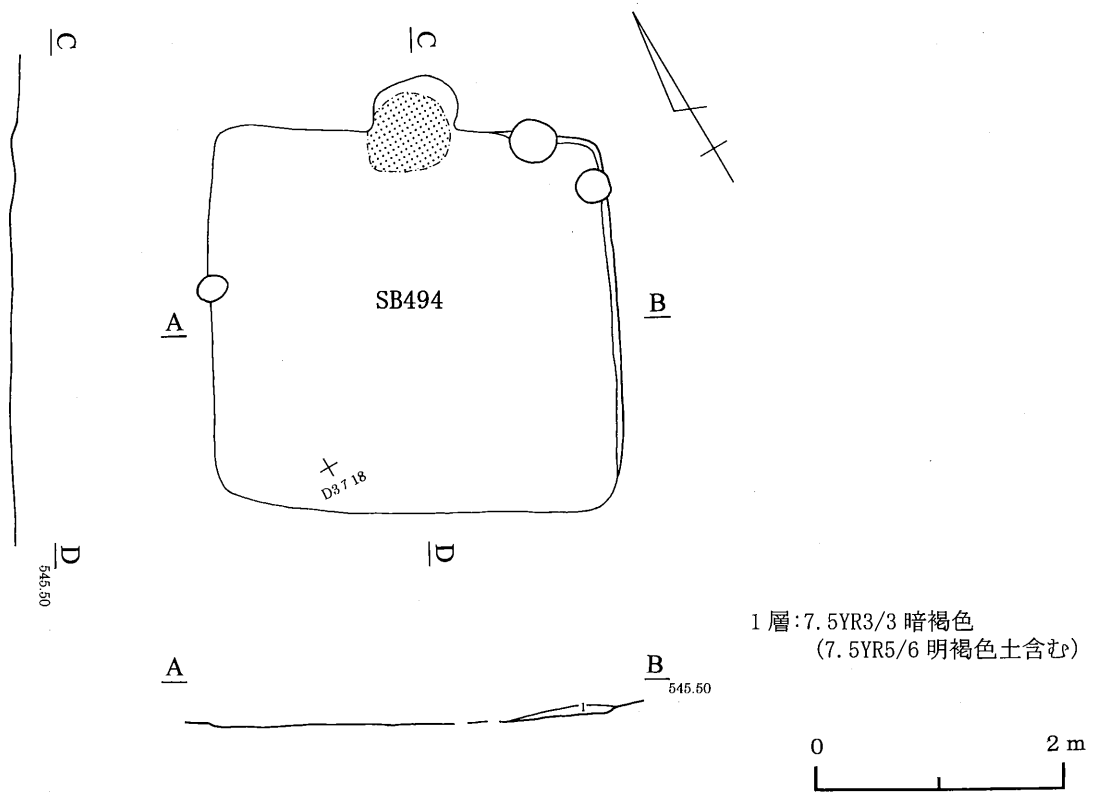

第226図 494号住居跡

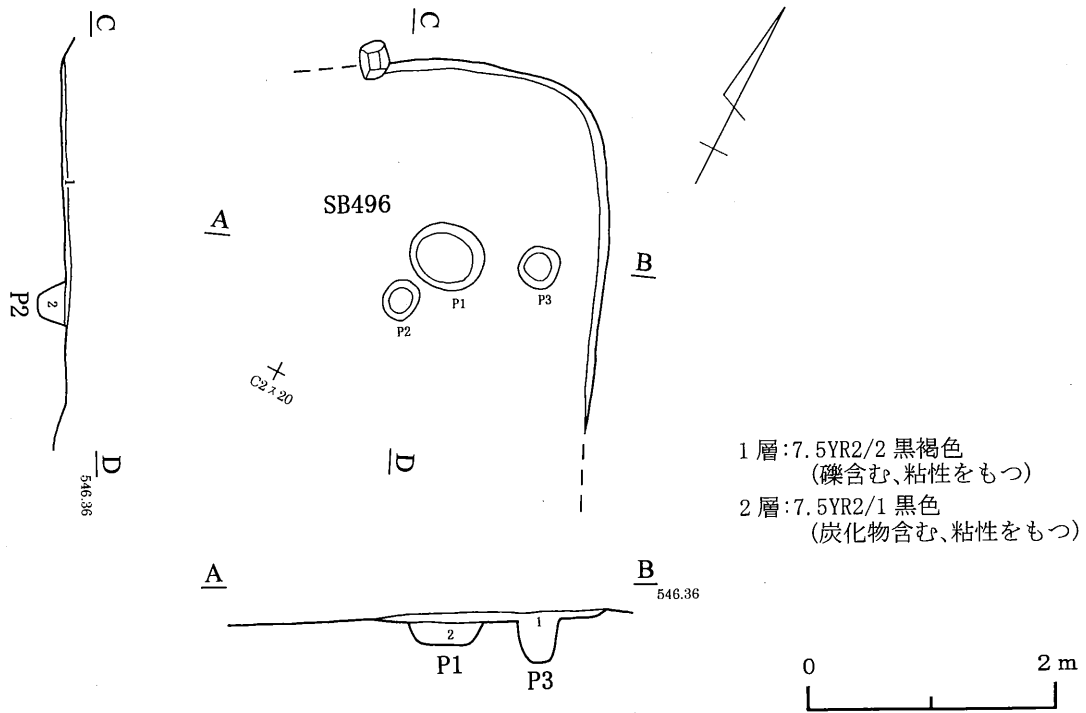

第227図 496号住居跡

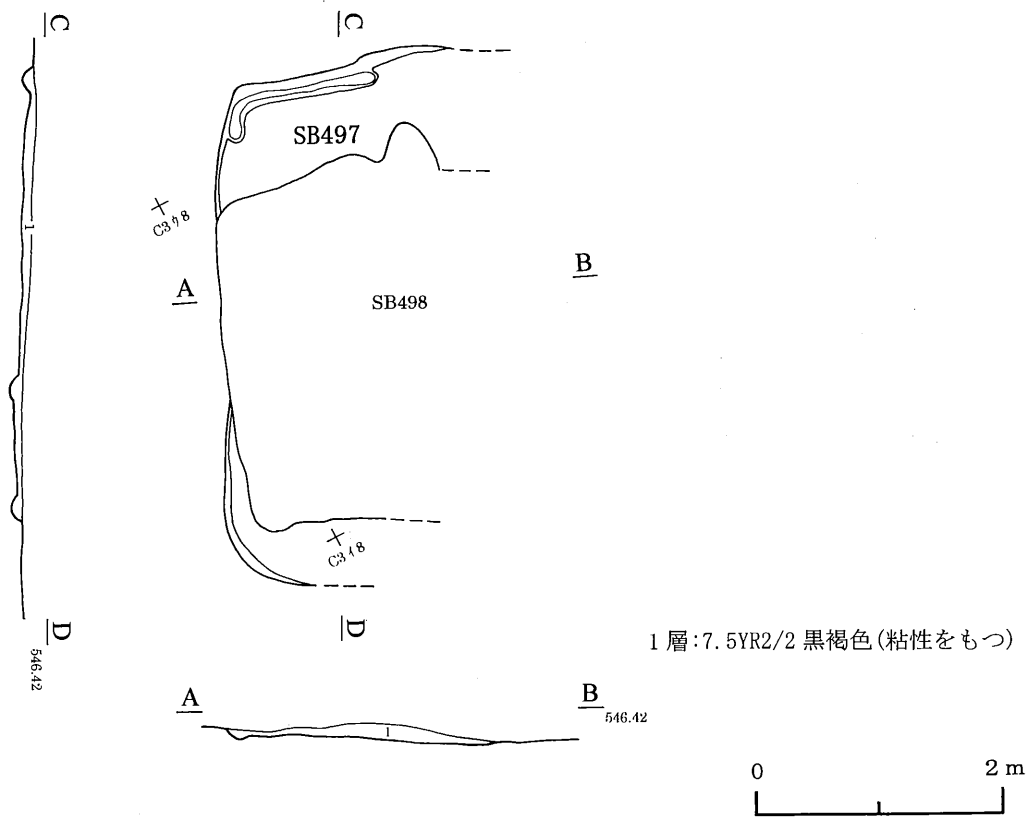

第228図 497号住居跡

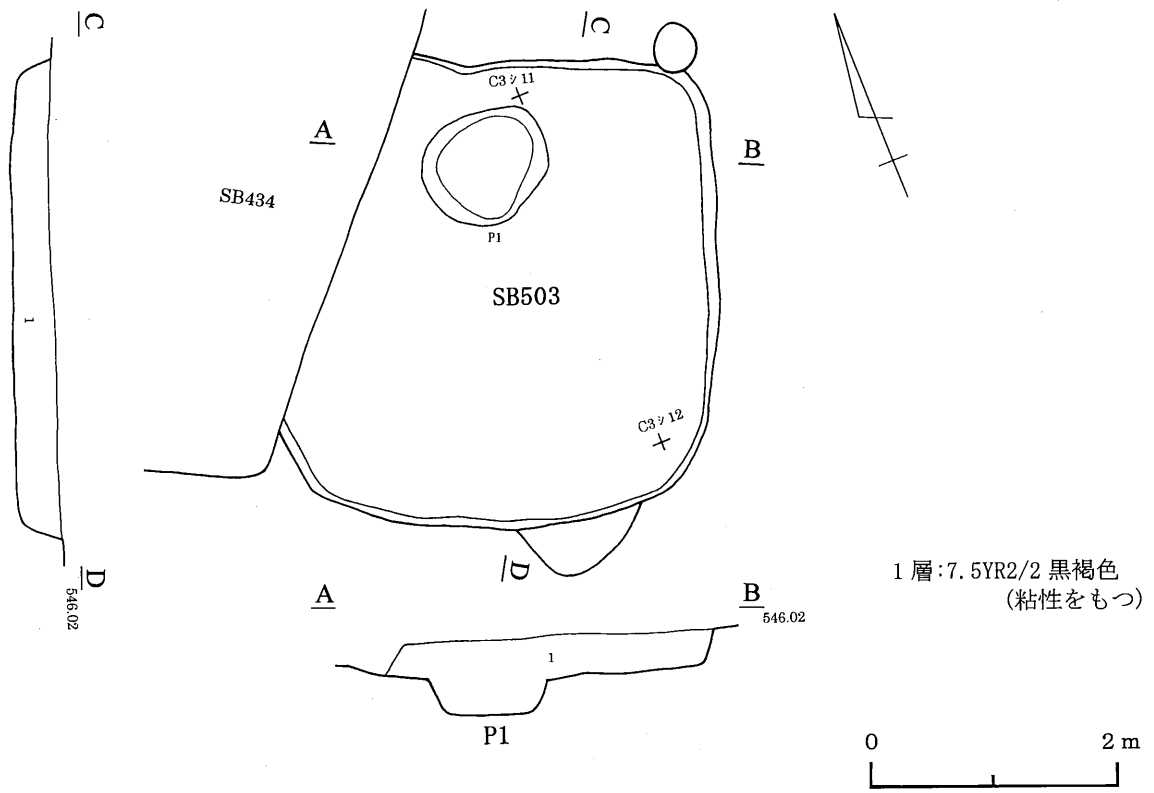

第229図 503号住居跡

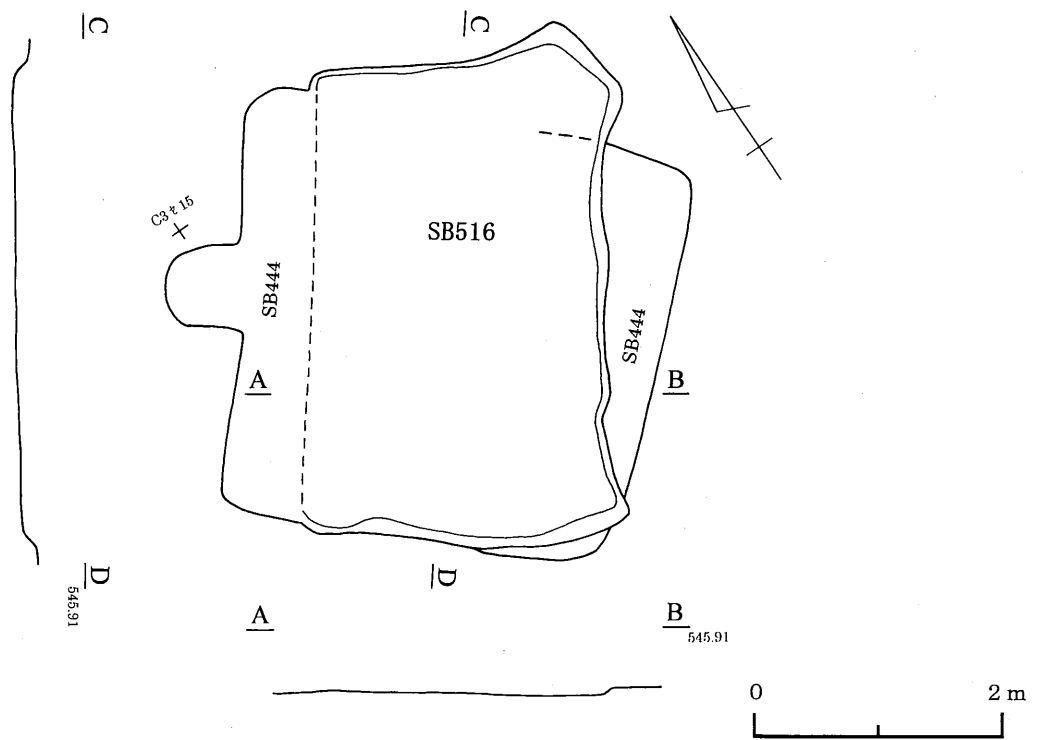

第230図 516号住居跡

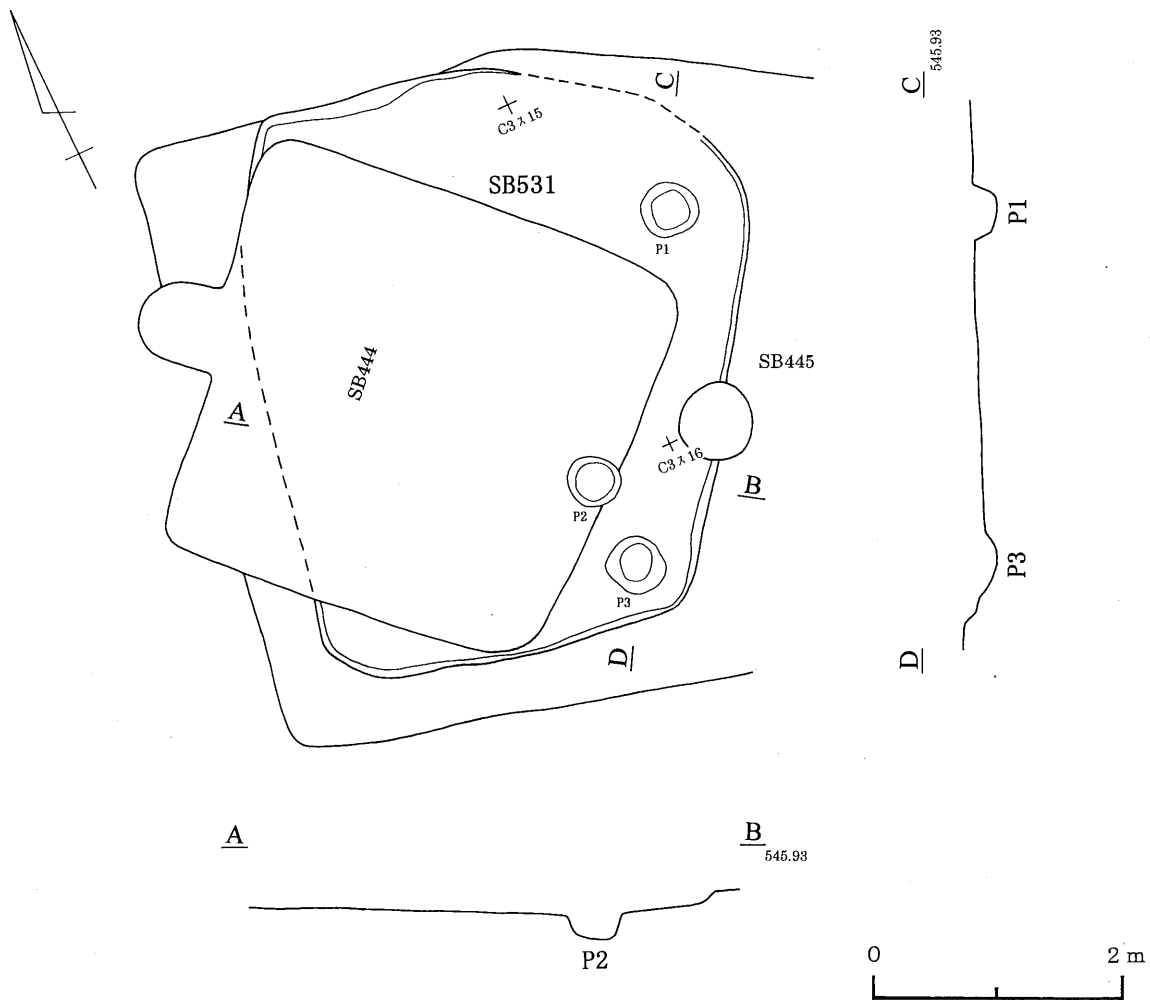

第231図 531号住居跡

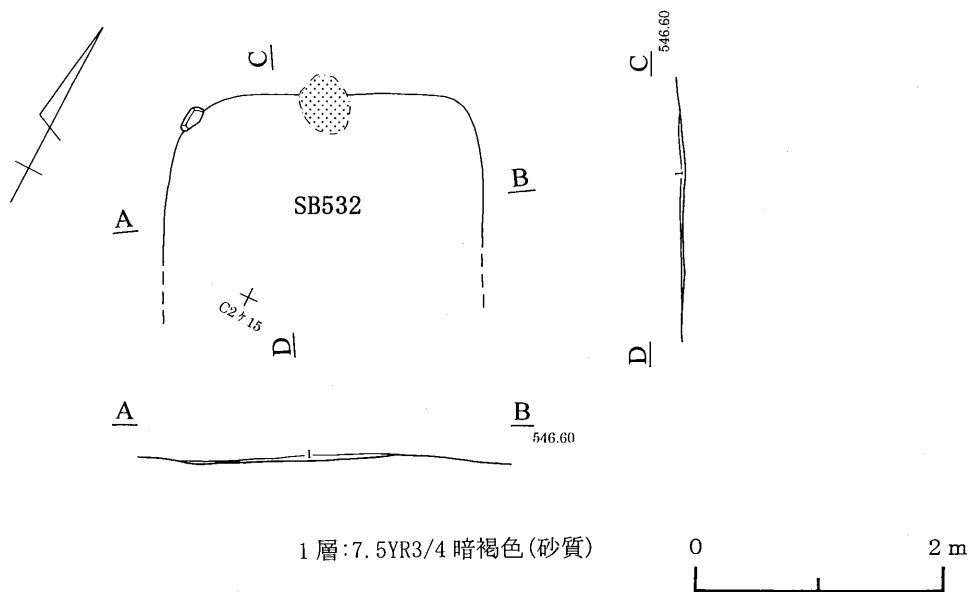

第232図 532号住居跡

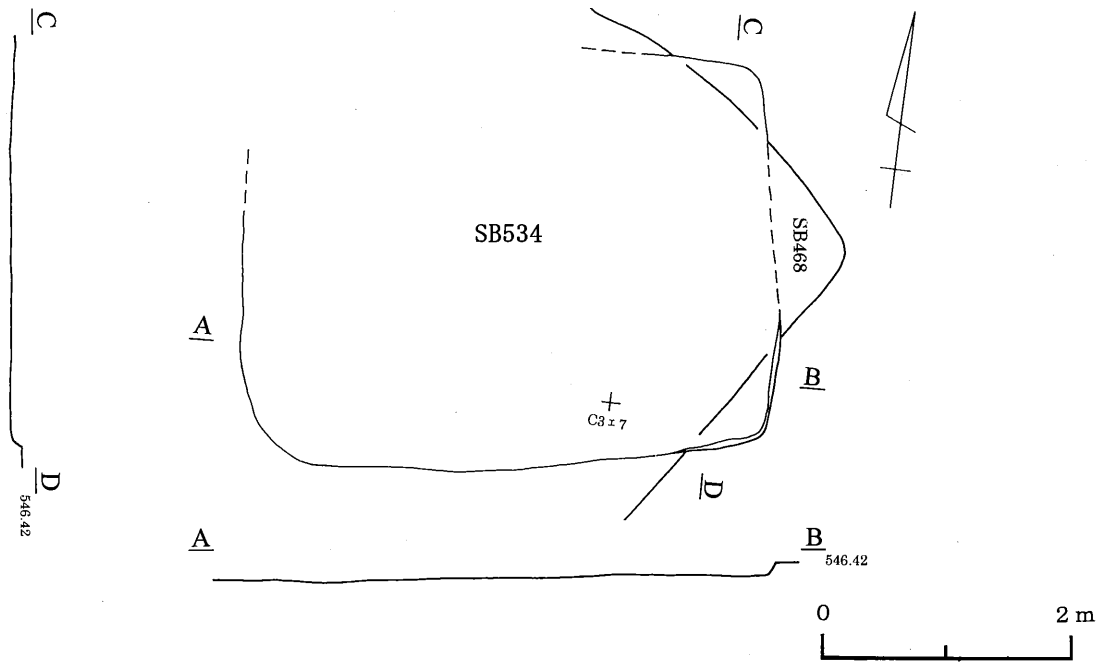

第233图 534号住居跡

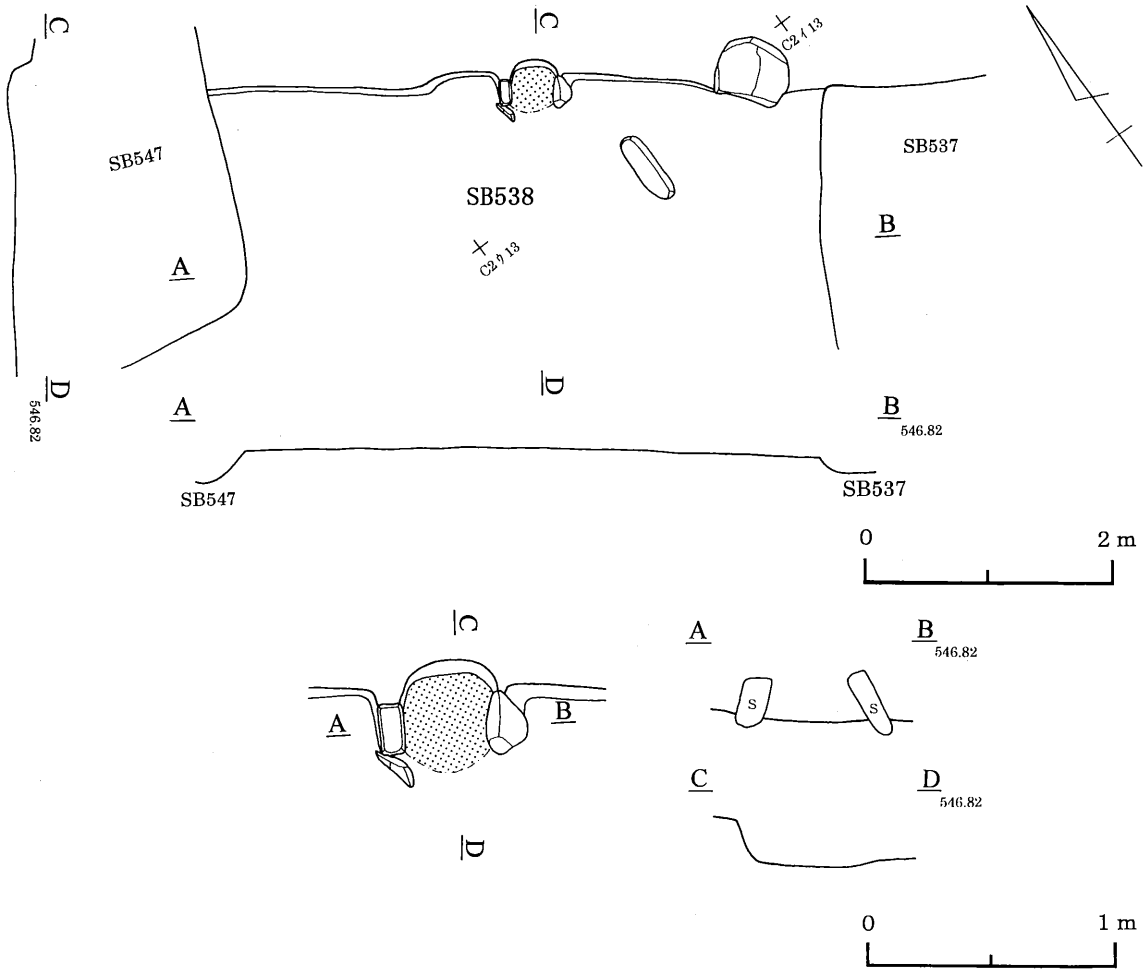

第234图 538号住居跡

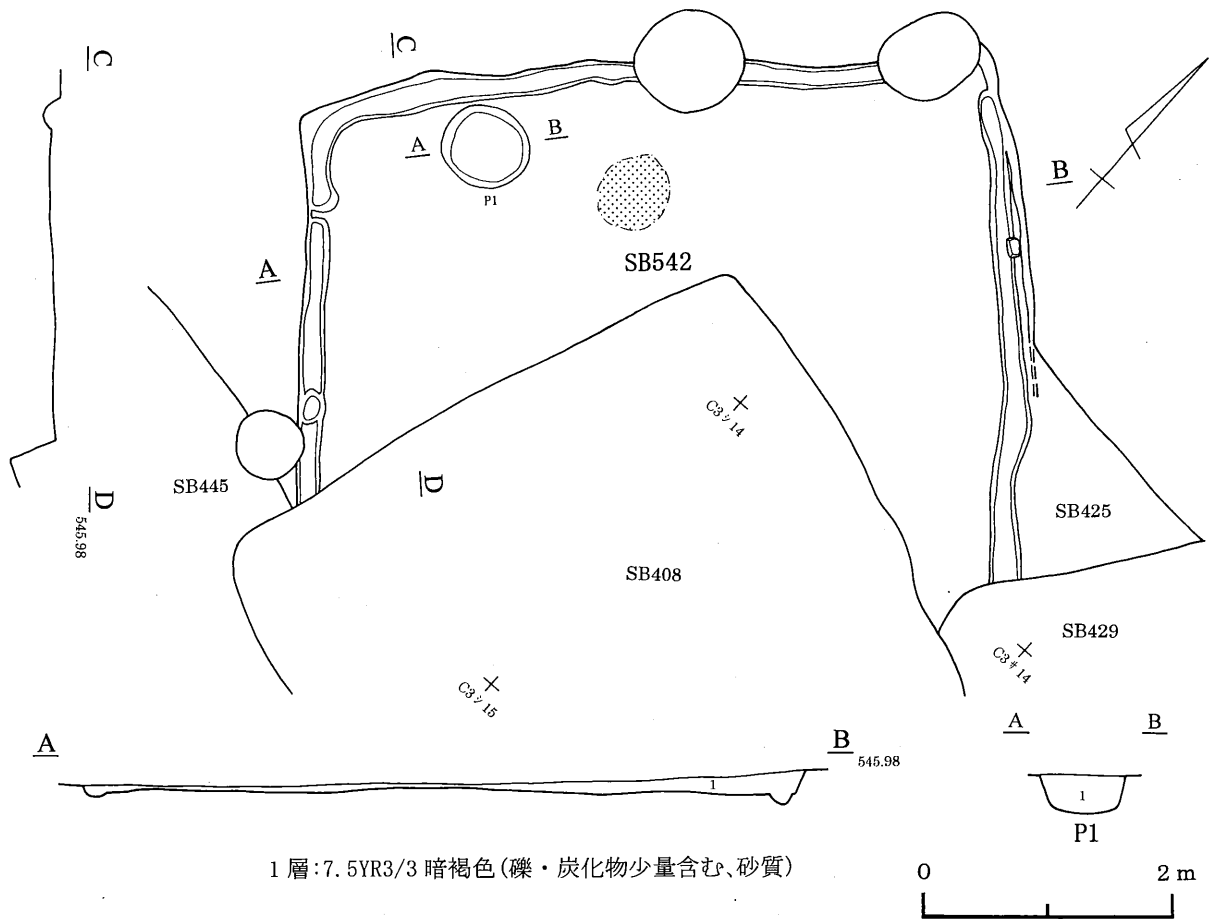

第235図 542号住居跡

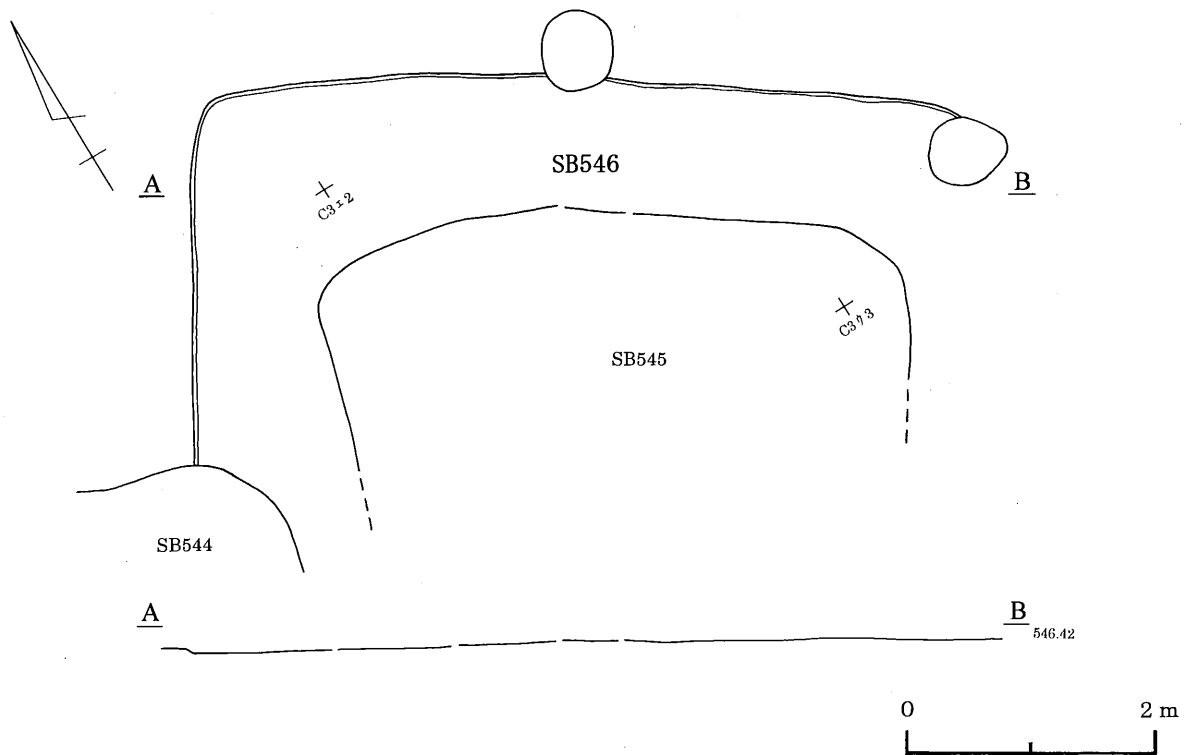

第236図 546号住居跡

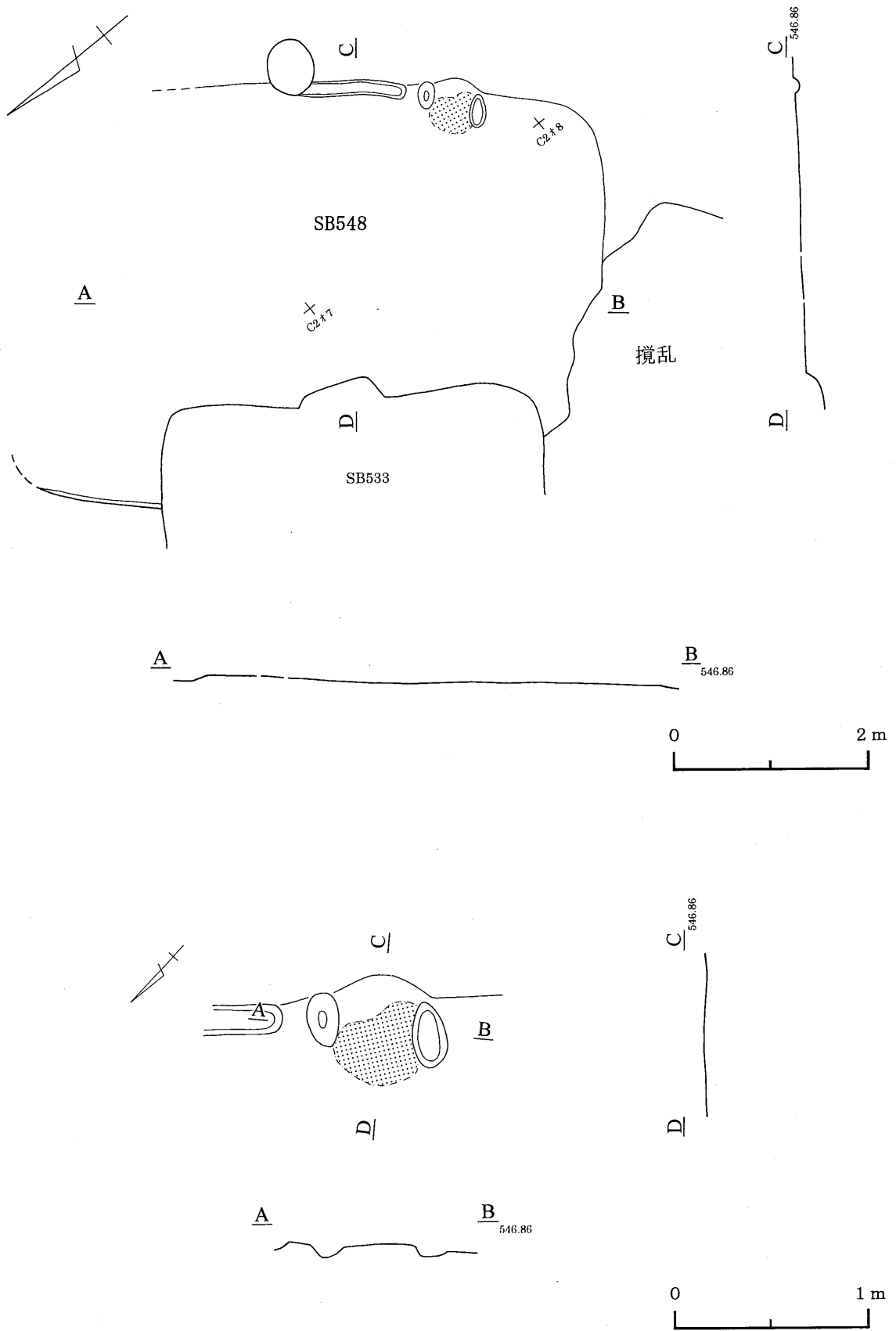

第237图 548号住居跡

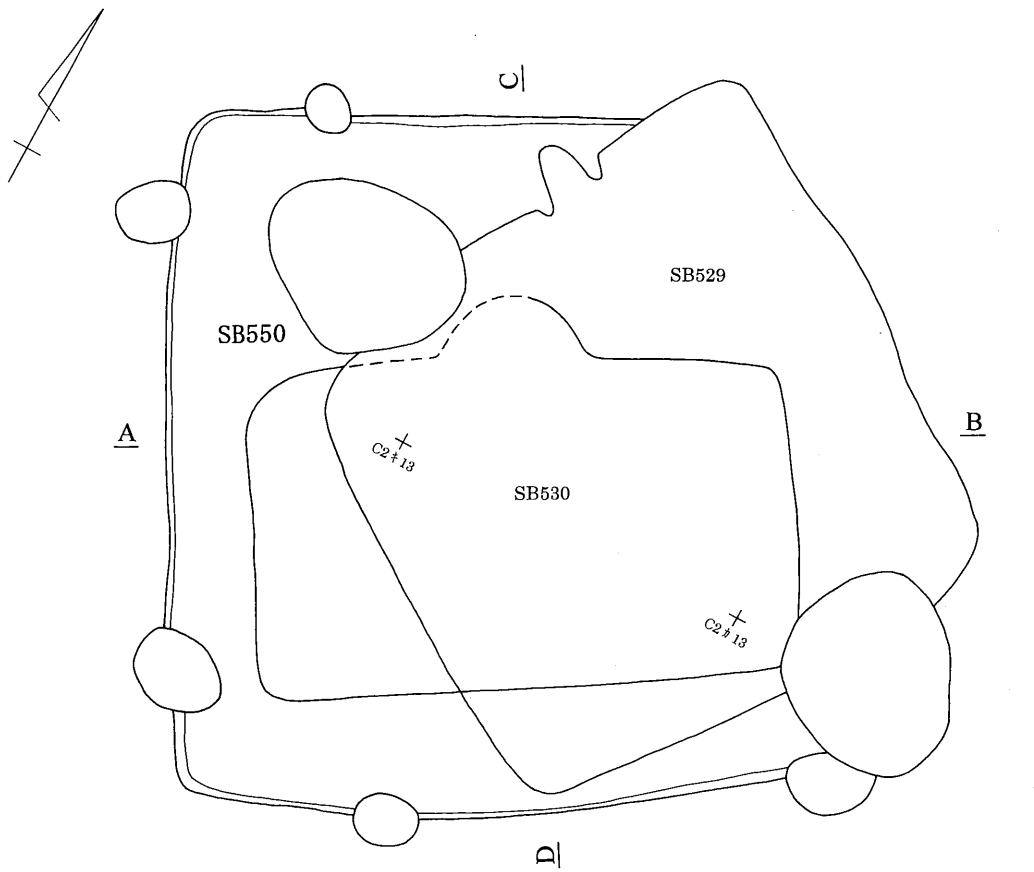

第238图 550号住居跡

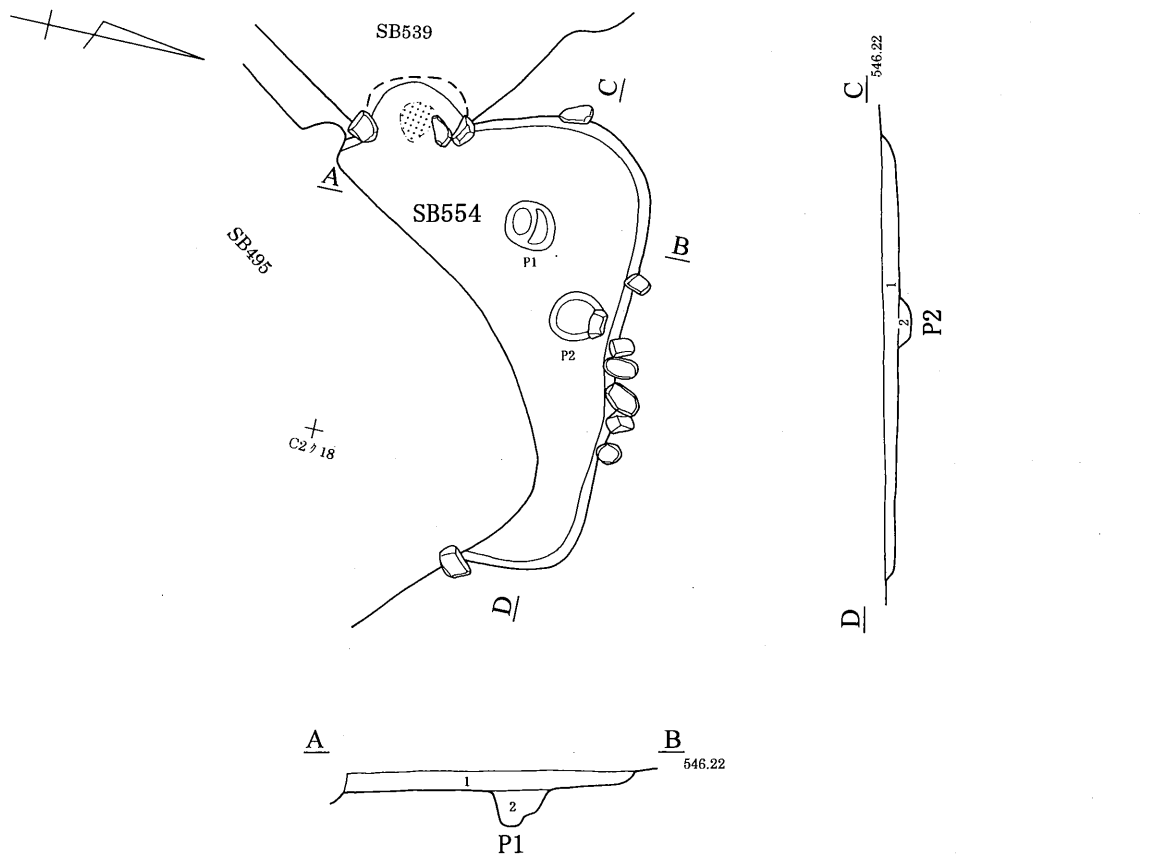

1層:7.5YR2/2 黒褐色(礫・鉄分含む、粘性をもつ)
 2層:7.5YR3/2 黒褐色(粘性をもつ)

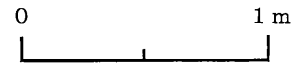
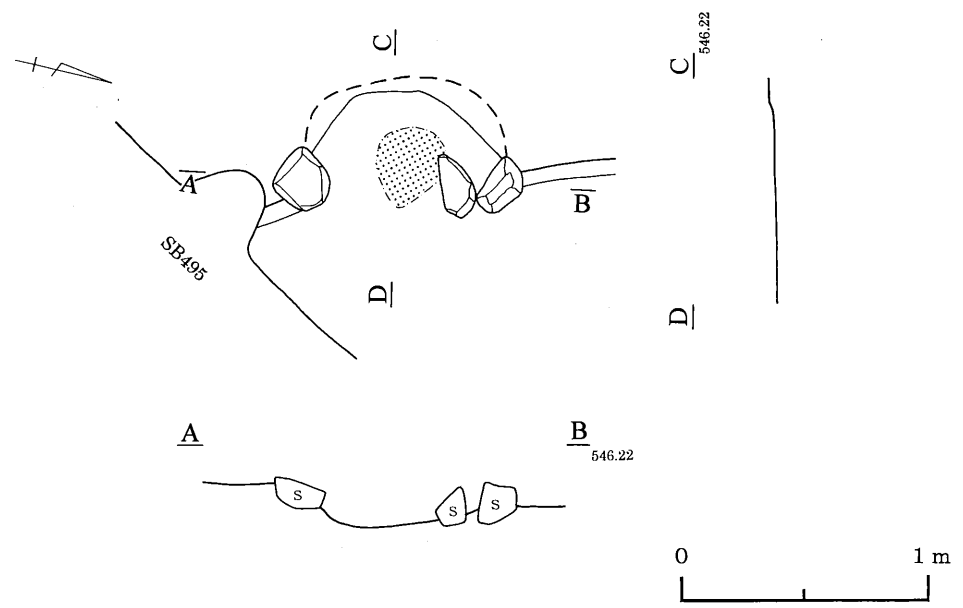

第239図 554号住居跡

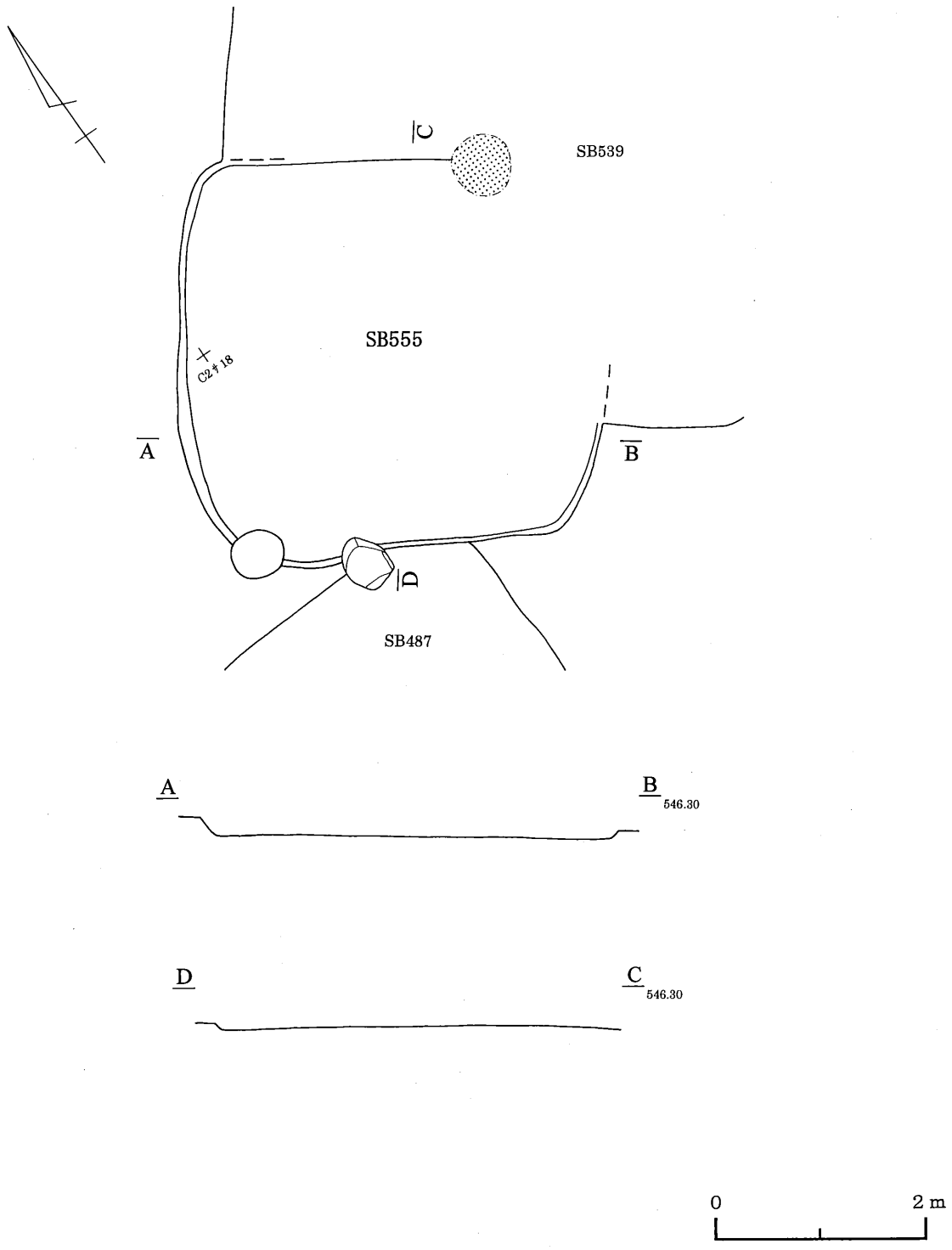

第240図 555号住居跡

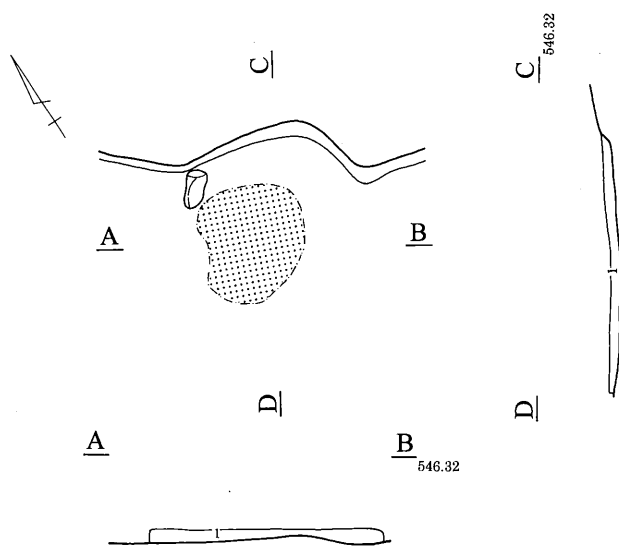
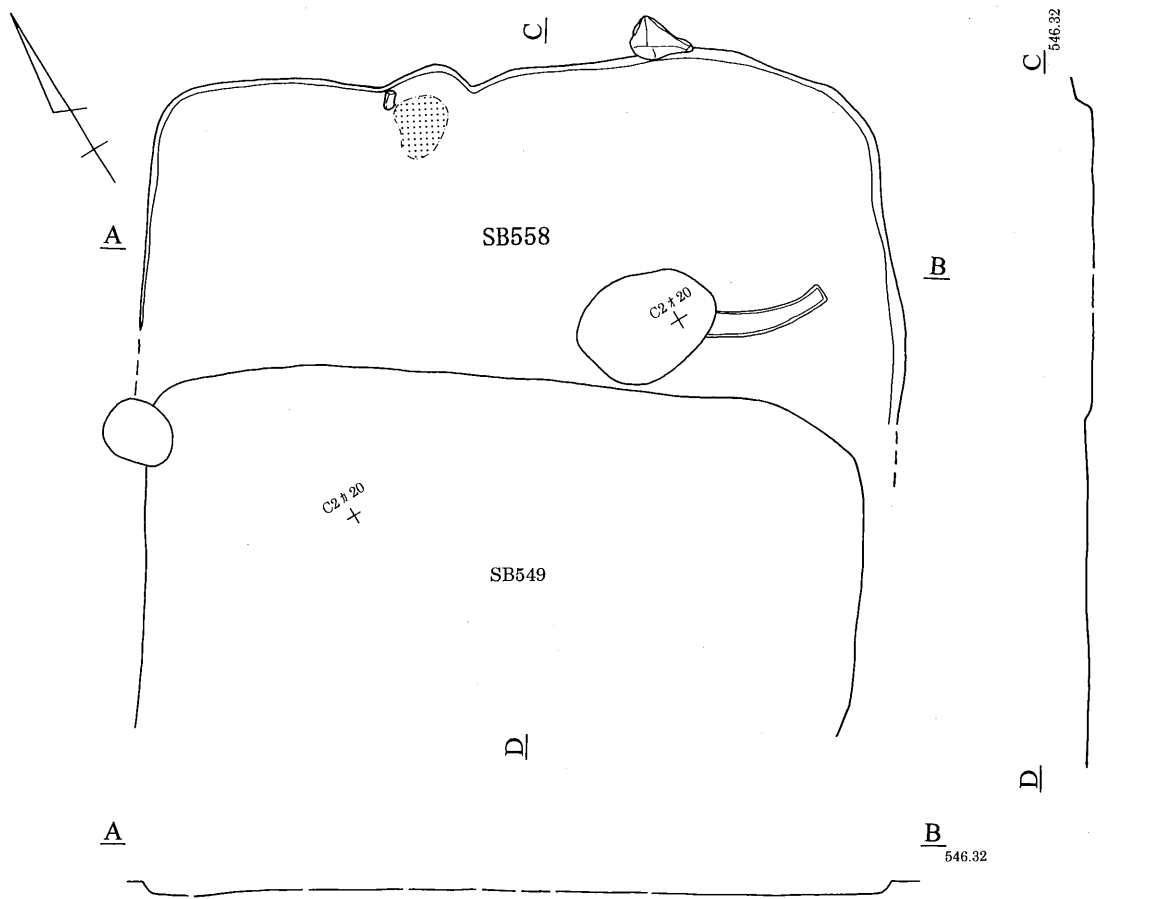

1層:7.5YR2/2 黒褐色(焼土含む、粘性をもつ)

第241図 558号住居跡

ST01

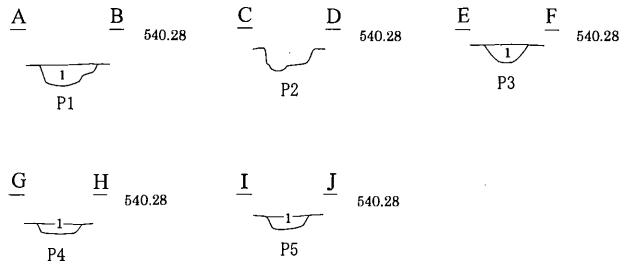
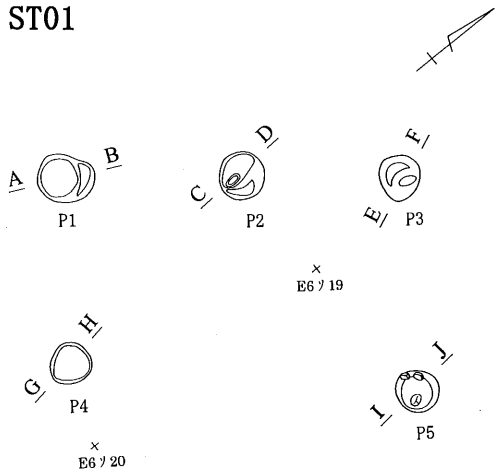

- P1 1層:7.5YR3/3 暗褐色(褐色土含む、砂質)
- P3 1層:10YR2/2 黒褐色(砂質)
- P4 1層:7.5YR3/2 黒褐色(砂質)
- P5 1層:7.5YR3/4 暗褐色(砂質)

ST02

ST02-1

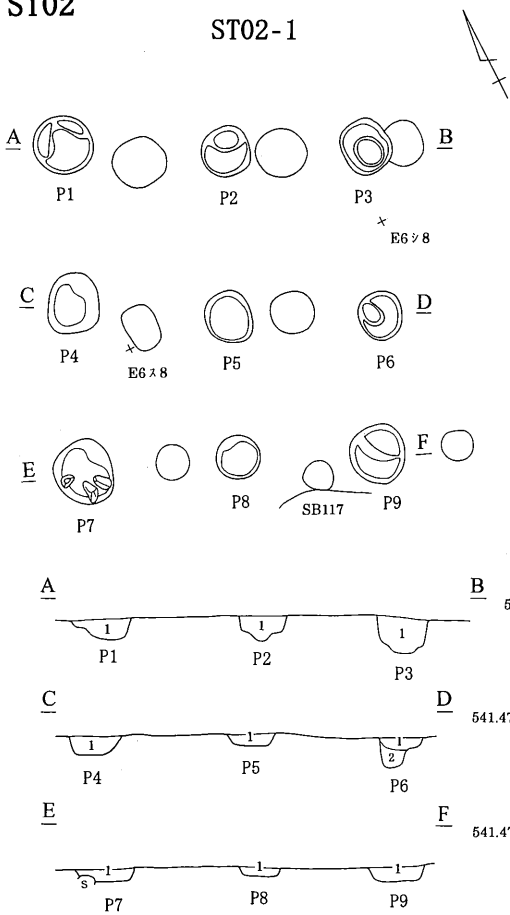

- P1 1層:7.5YR2/3 極暗褐色(砂質)
- P2・P3 1層:7.5YR2/2 黒褐色(褐色土含む、砂質)
- P4・P7・P9 1層:7.5YR3/3 暗褐色(砂質)
- P5 1層:7.5YR3/2 黒褐色(褐色土含む、砂質)
- P6 1層:7.5YR3/3 暗褐色
2層:7.5YR2/3 極暗褐色
- P8 1層:7.5YR3/4 暗褐色(褐色土含む、砂質)

ST02-2

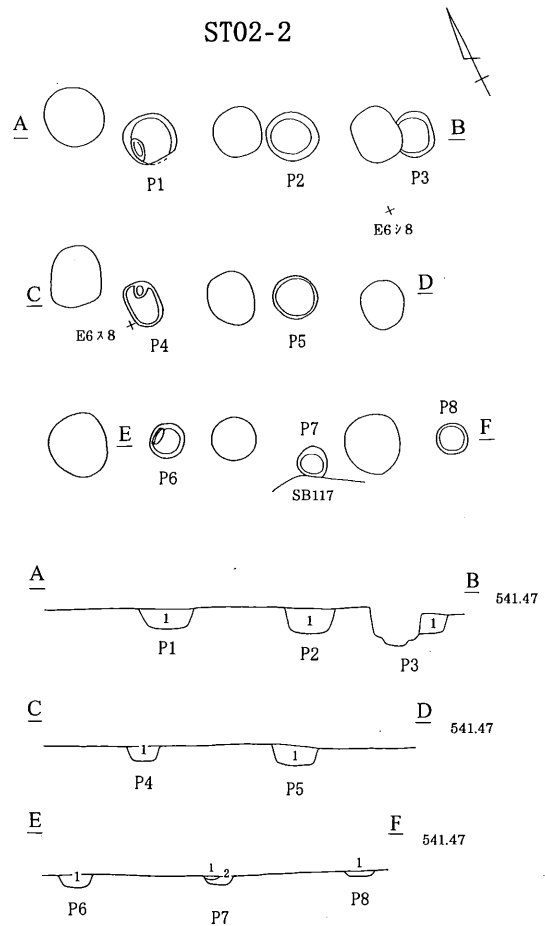

- P1~P3 1層:7.5YR2/2 黒褐色(砂質)
- P4 1層:7.5YR3/3 暗褐色(褐色土含む、砂質)
- P5 1層:7.5YR3/2 黒褐色(砂質)
- P6 1層:7.5YR3/4 暗褐色(褐色土含む、砂質)
- P7 1層:7.5YR3/3 暗褐色(砂質)
2層:7.5YR4/4 褐色(砂質)
- P8 1層:7.5YR3/3 暗褐色(砂質)

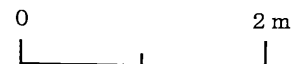

第242図 1号・2号掘立柱建物跡

ST03

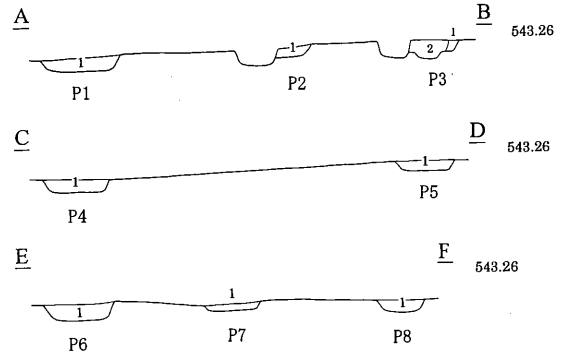
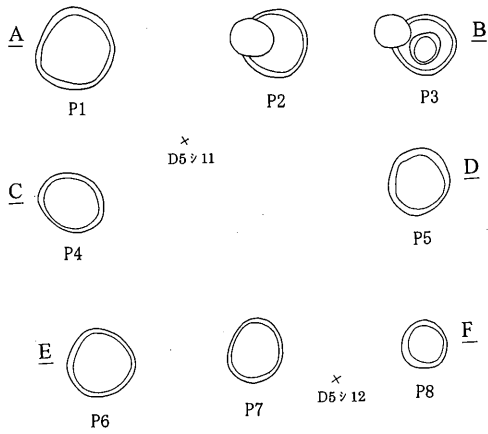

- P1・P2・P7 1層:7.5YR3/2 黒褐色(褐色土含む、砂質)
- P3 1層:7.5YR4/4 褐色
- 2層:7.5YR3/3 暗褐色(砂質)
- P4 1層:7.5YR3/3 暗褐色(砂質)
- P5・P6 1層:7.5YR3/2 黒褐色(砂質)
- P8 2層:7.5YR3/4 暗褐色(砂質)

ST04

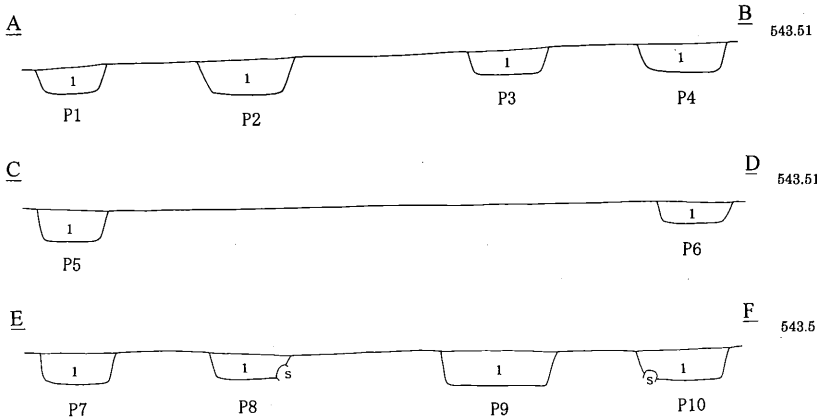
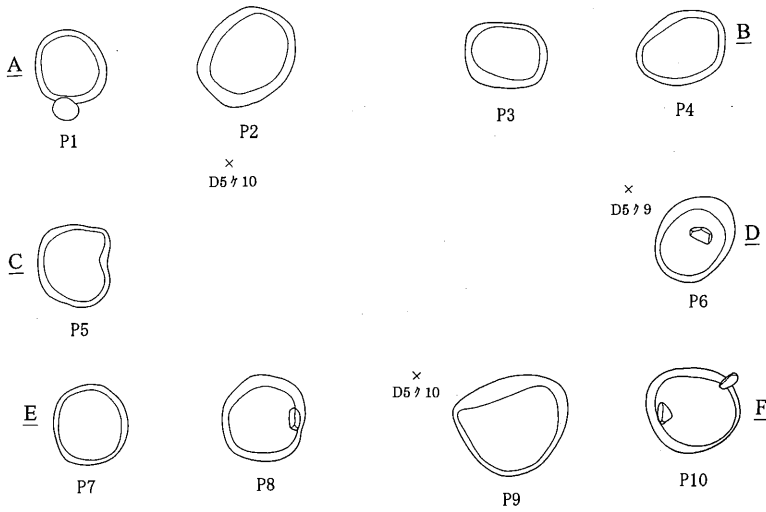

- P1 1層:7.5YR2/3 極暗褐色(褐色土含む、砂質)
- P2・P3 1層:7.5YR3/3 暗褐色(褐色土含む、砂質)
- P4 1層:7.5YR2/2 黒褐色(砂質)
- P5 1層:7.5YR3/2 黒褐色(砂質)
- P6 1層:7.5YR2/3 極暗褐色(褐色土含む)
- P7 1層:7.5YR3/4 暗褐色(砂質)
- P8 1層:7.5YR3/2 黒褐色(砂質)
- P9 1層:7.5YR3/3 暗褐色(砂質)
- P10 1層:7.5YR2/2 黒褐色(褐色土含む、砂質)



第243図 3号・4号掘立柱建物跡

ST05

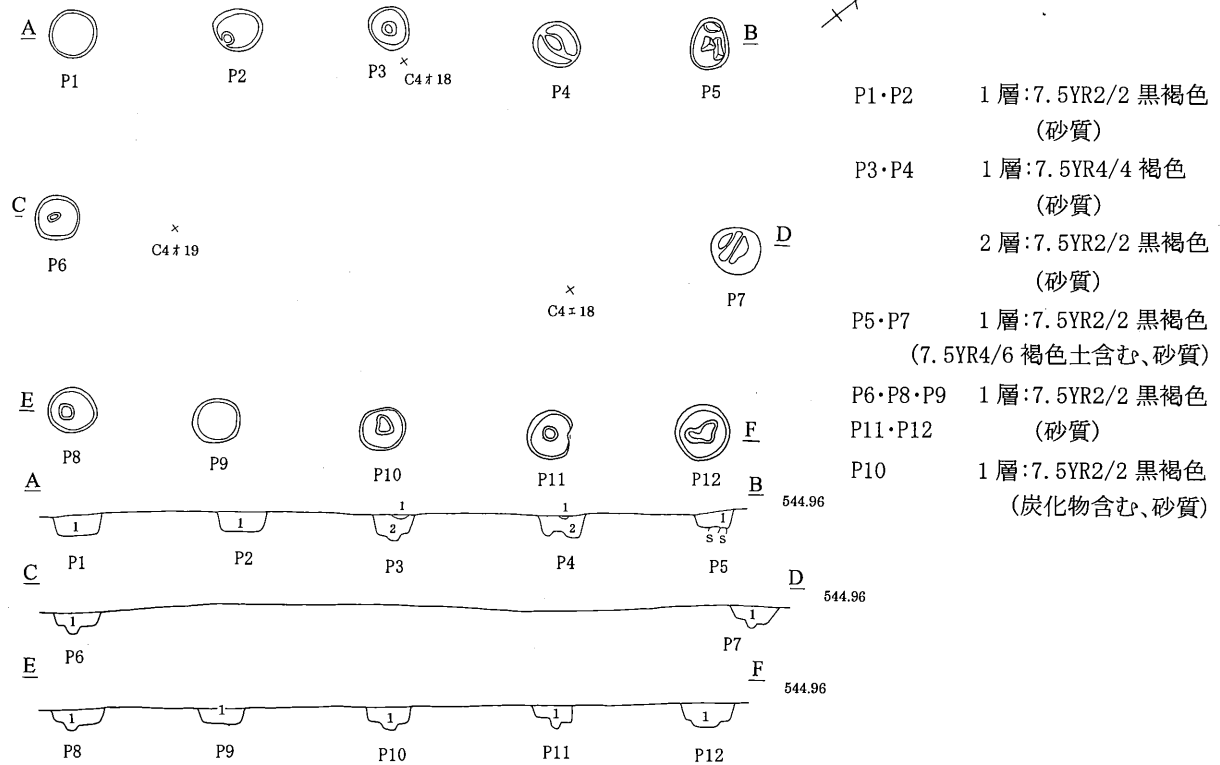

ST07

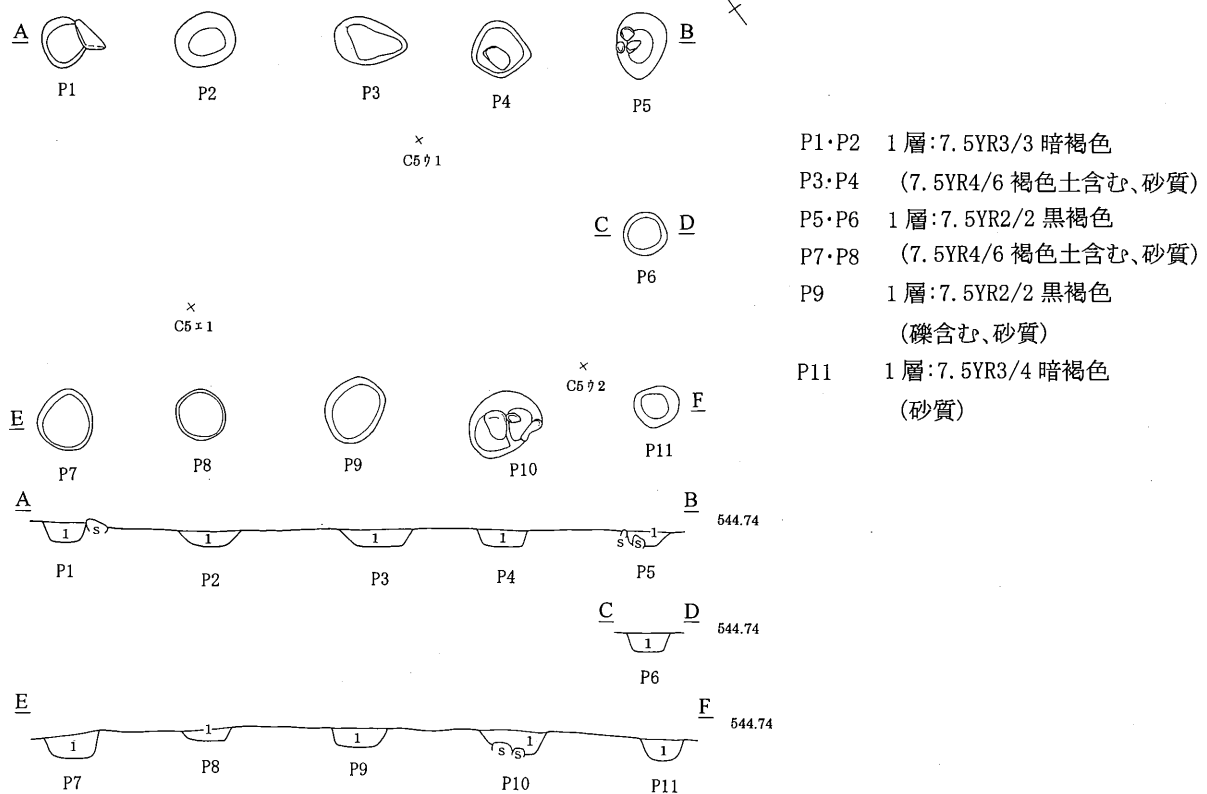

第244図 5号・7号掘立柱建物跡

ST06

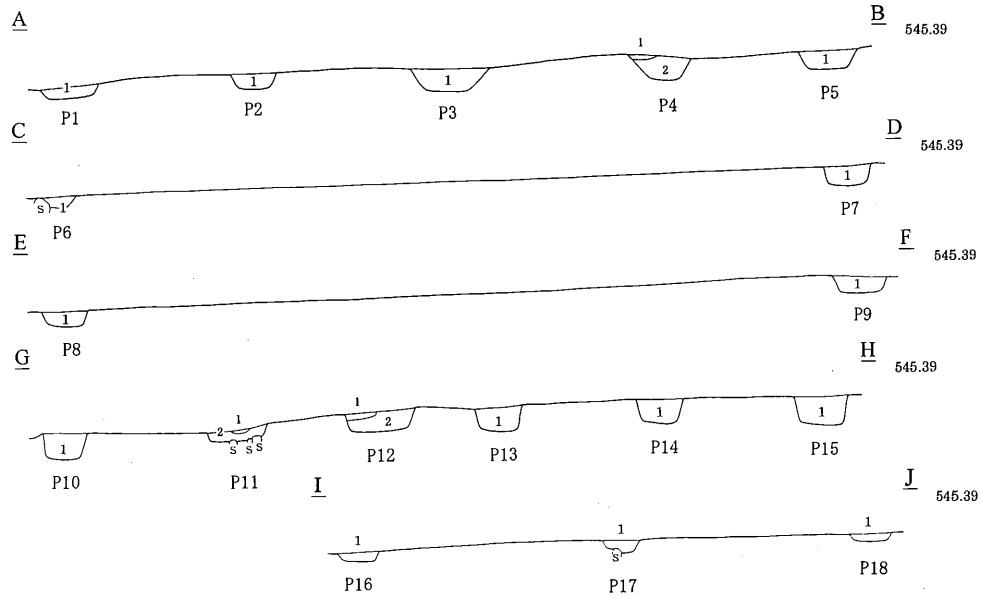
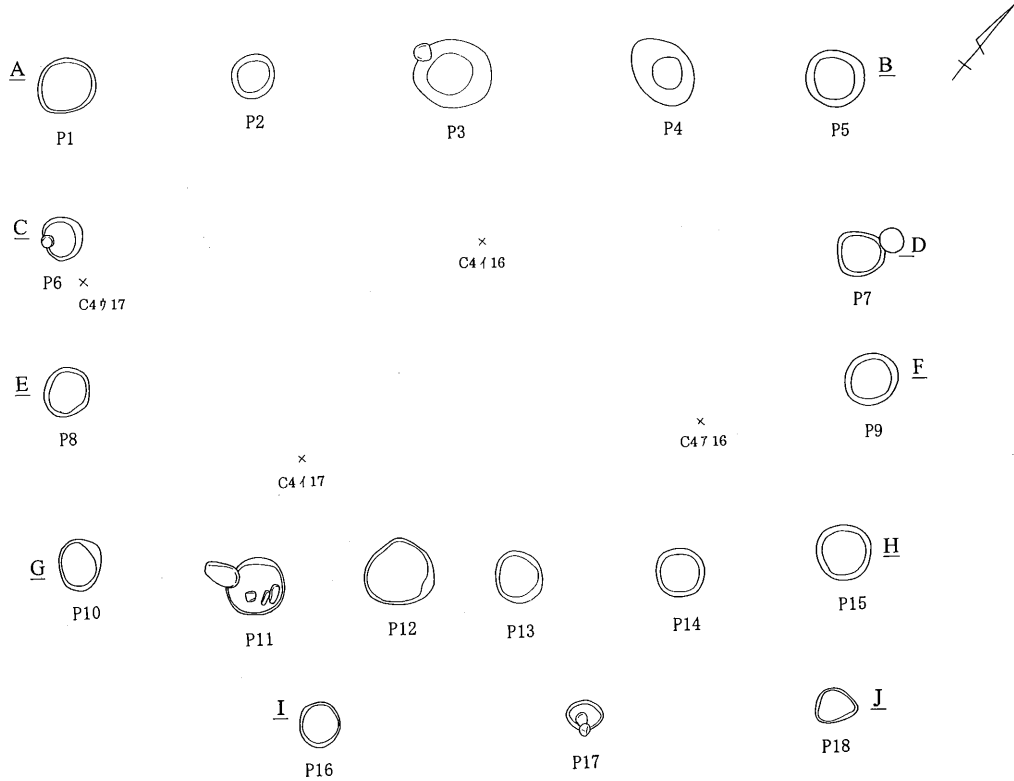

- P1・P3・P5・P8・P10・P13・P14. 1層:7.5YR2/2 黒褐色(砂質)
- P2・P7・P9・P15. 1層:7.5YR2/2 黒褐色(7.5YR4/6 褐色土含む、砂質)
- P4 1層:7.5YR2/2 黒褐色(砂質)
2層:7.5YR4/6 褐色(砂質)
- P6 1層:7.5YR2/2 黒褐色(砂質)
- P11・12 1層:7.5YR4/6 褐色(砂質)
2層:7.5YR2/2 黒褐色(砂質)
- P16・18 1層:7.5YR4/4 褐色(7.5YR2/1 黒色土含む)
- P17 1層:7.5YR3/4 暗褐色(7.5YR2/1 黒色土含む)



第245図 6号掘立柱建物跡

ST08

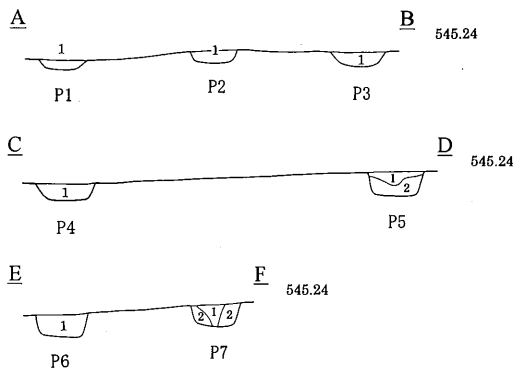
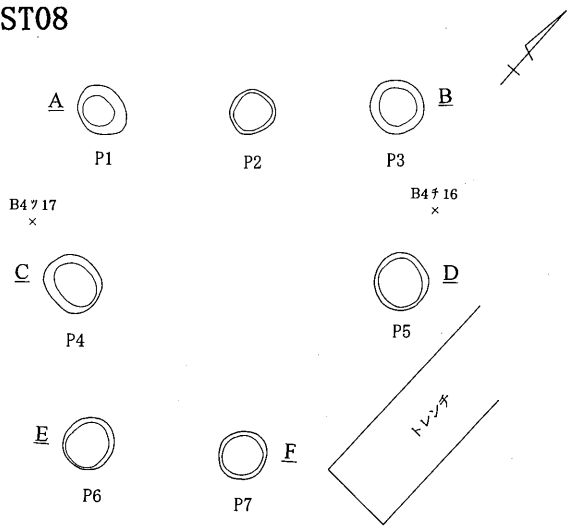

- P1・P2・P3・P6 1層:10YR2/3 黒褐色(10YR4/6 褐色土含む)
- P4 1層:10YR3/4 暗褐色(10YR4/6 褐色土含む)
- P5 1層:10YR2/3 黒褐色(10YR4/6 褐色土含む)
2層:10YR3/4 暗褐色(10YR4/6 褐色土含む)
- P7 1層:10YR2/3 黒褐色
2層:10YR3/4 暗褐色

ST09

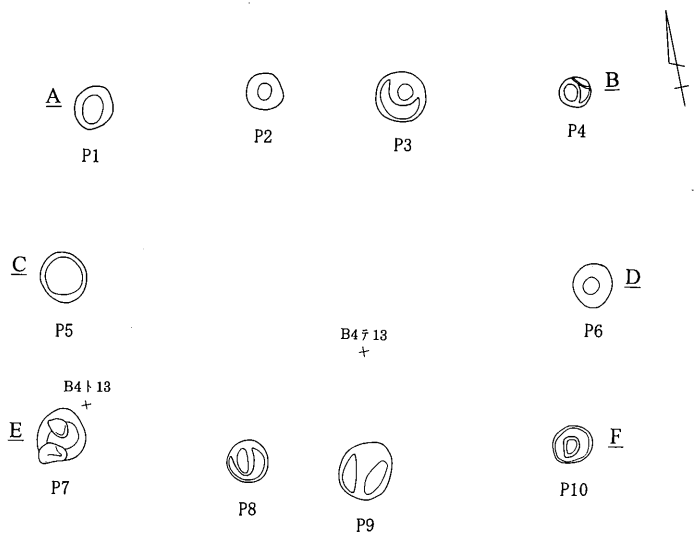

- P1・P2・P5 1層:10YR2/3 黒褐色
(10YR4/6 褐色土含む)
- P3 1層:10YR2/3 黒褐色
2層:10YR4/6 褐色
- P4 1層:10YR2/3 黒褐色
- P6 1層:10YR2/3 黒褐色
2層:10YR2/3
(10YR4/6 褐色土含む)
- P7 1層:10YR2/3 黒褐色
- P8・P10 1層:10YR2/3 黒褐色
(10YR4/6 褐色土含む)
- P9 1層:10YR4/6 褐色
2層:10YR2/3 黒褐色
(砂質)

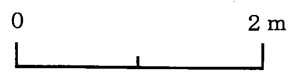
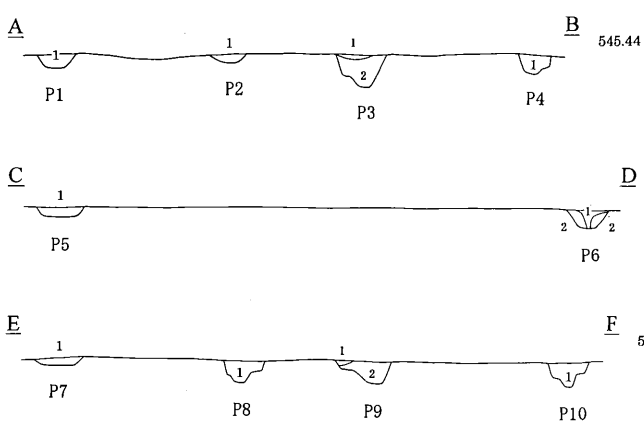

第246図 8号・9号掘立柱建物跡

ST10

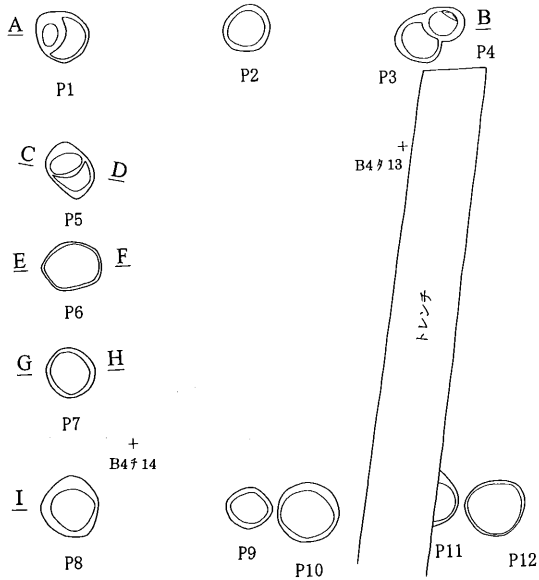

- P1・P10 1層:10YR2/3 黒褐色
- P2・P9 1層:7.5YR2/2 黒褐色
(褐色土含む、砂質)
- P3 1層:10YR4/6 褐色
- P4・P5 1層:10YR2/3 黒褐色
(10YR4/6 褐色土含む)
- P6 1層:7.5YR3/4 暗褐色
(7.5YR2/3 極暗褐色土含む)
- 2層:7.5YR2/3 黒褐色
(7.5YR4/4 褐色土
7.5YR2/1 黒色土含む)
- P7 1層:10YR2/2 黒褐色
(10YR4/6 褐色土含む)
- 2層:10YR4/6 褐色
- P8 1層:10YR2/3 黒褐色
(10YR4/6 褐色土含む)
- P11 1層:7.5YR2/2 黒褐色
- P12・P13 1層:7.5YR4/4 褐色
(7.5YR2/2 黒褐色土含む)

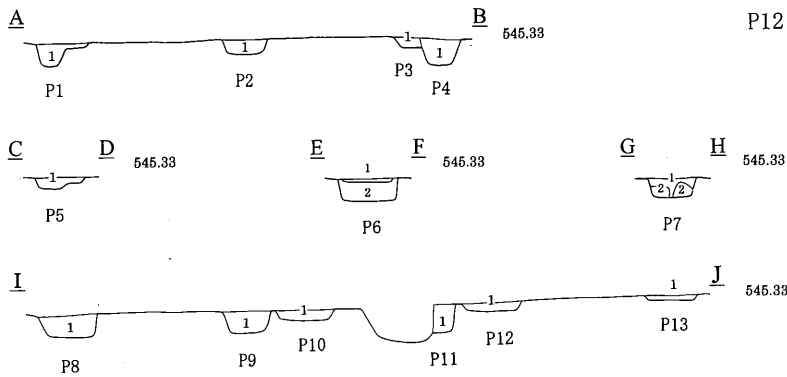

ST11

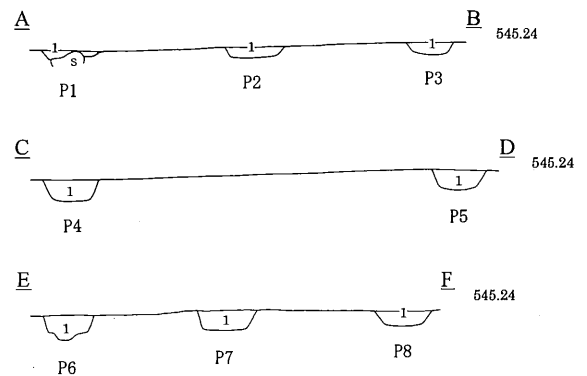
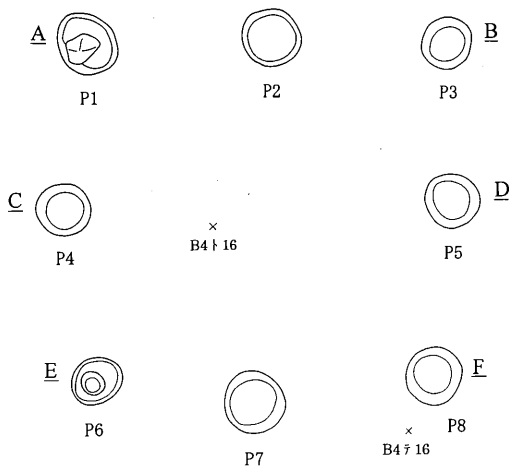

- P1~8 1層:7.5YR2/2 黒褐色(褐色土含む、砂質)



第247図 10号・11号掘立柱建物跡

ST12

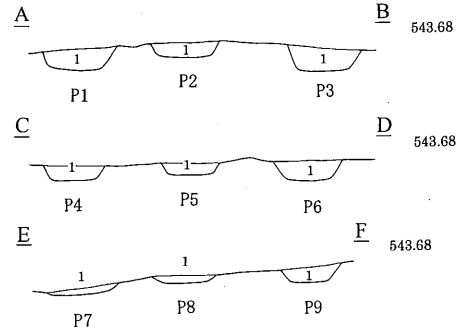
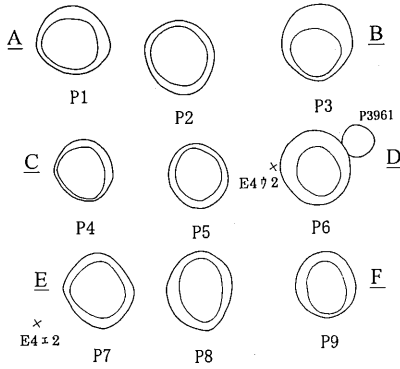

- P1・P4・P9 1層:7.5YR2/2 黒褐色(礫含む、シルト質)
- P2・P3 1層:7.5YR2/2 黒褐色(礫多量に含む)
- P5 1層:7.5YR2/2 黒褐色(シルト質)
- P6・P7 1層:7.5YR2/2 黒褐色(砂質)
- P8 1層:7.5YR2/2 黒褐色(礫・粘土含む)

ST13

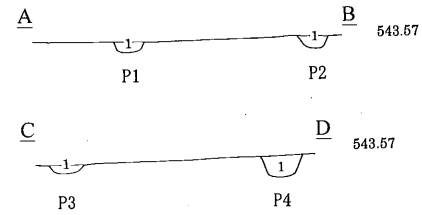
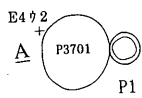

- P1 1層:7.5YR3/2 黒褐色
- P2 1層:7.5YR3/4 暗褐色(礫含む)
- P3 1層:7.5YR3/4 暗褐色(砂質)
- P4 1層:7.5YR3/2 黒褐色(礫含む、砂質)

ST14

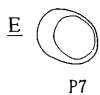
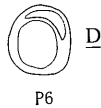
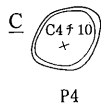
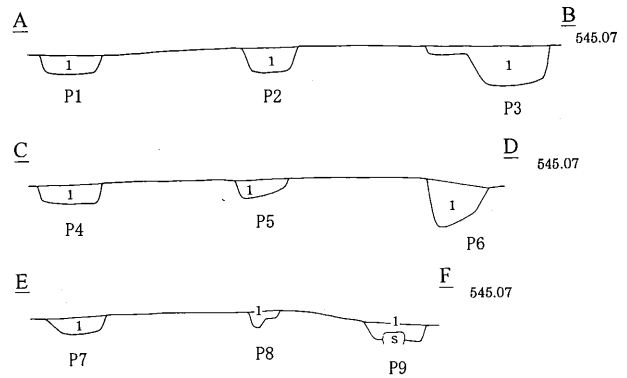
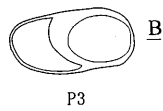
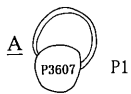

- P1 1層:7.5YR3/4 暗褐色
- P2・P3・P8・P9 1層:7.5YR3/3 暗褐色(砂質)
- P4 1層:7.5YR3/3 暗褐色
- P5 1層:7.5YR2/3 極暗褐色(砂質)
- P6 1層:7.5YR3/4 暗褐色
- P7 1層:7.5YR3/4 暗褐色(砂質)



第248図 12号・13号・14号掘立柱建物跡

ST15

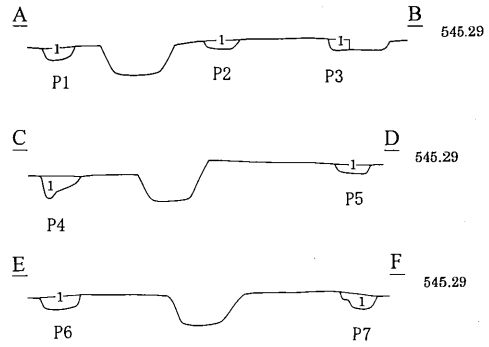
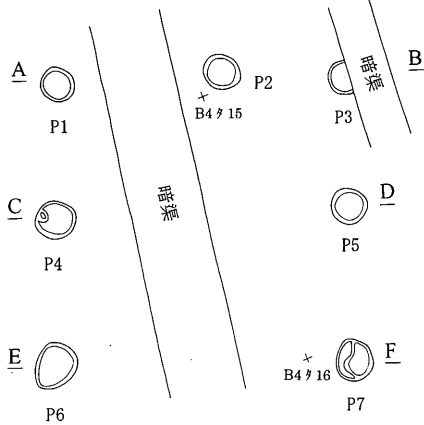

- P1 1層:7.5YR2/1 黒色(10YR3/4 暗褐色土含む)
- P2 1層:7.5YR1.7/1 黒色(10YR3/4 暗褐色土含む)
- P3 1層:7.5YR2/1 黒色(10YR4/6 褐色土含む)
- P4 1層:7.5YR2/2 黒褐色(10YR5/6 黄褐色土含む)
- P5 1層:7.5YR2/1 黒色(10YR3/2 黒褐色土含む)
- P6 1層:7.5YR1.7/1 黒色(10YR3/4 暗褐色土含む)
- P7 1層:7.5YR2/1 黒色(7.5YR4/6 褐色土含む)

ST16

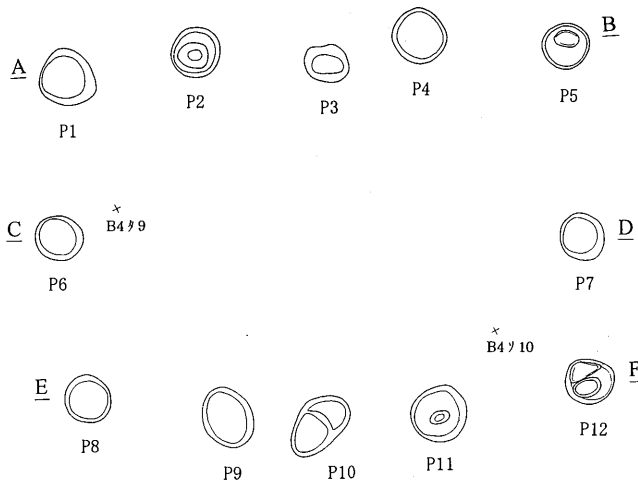

- P1・P2 1層:7.5YR2/2 黒褐色
(10YR6/8 明黄褐色土含む、粘性をもつ)
- P3 1層:7.5YR2/3 極暗褐色
2層:7.5YR2/2 黒褐色
3層:7.5YR3/4 暗褐色
(7.5YR5/8 明褐色土含む、粘性をもつ)
- P4 1層:7.5YR6/8 暗褐色
2層:7.5YR2/2 黒褐色(粘性をもつ)
- P5 1層:7.5YR2/2 黒褐色
(10YR6/8 明黄褐色土多量に含む、
人頭大の礫含む、粘性をもつ)
- P6・P7 1層:7.5YR2/2 黒褐色
- P8・P10 (10YR6/8 明黄褐色土含む、粘性をもつ)
- P9 1層:7.5YR2/2 黒褐色
(10YR6/8 明黄褐色土多量に含む、
粘性をもつ)
- P11 1層:7.5YR2/2 黒褐色
(10YR6/8 明黄褐色土含む、粘性をもつ)
2層:7.5YR2/2 黒褐色
(10YR6/8 明黄褐色土多量に含む)
- P12 1層:10YR6/8 明黄褐色
2層:7.5YR2/2 黒褐色
(10YR6/8 明黄褐色土多量に含む、
粘性をもつ)

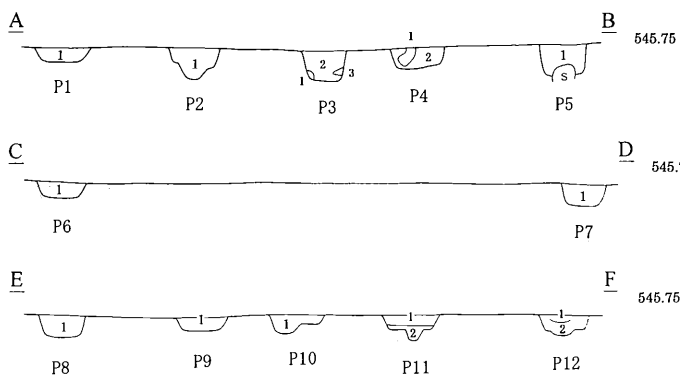

第249図 15号・16号掘立柱建物跡

ST17

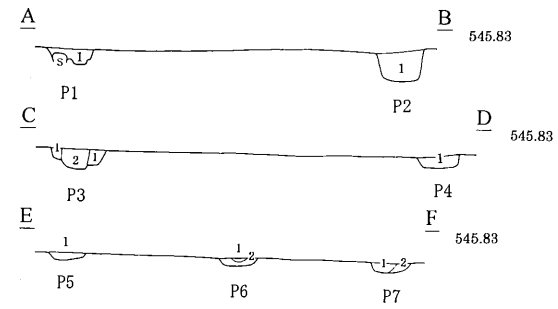
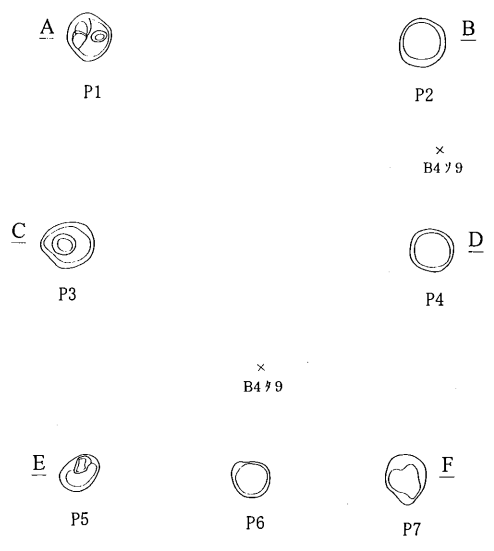

- P1 1層:7.5YR5/8 明褐色(粘性をもつ)
- P2 1層:7.5YR2/3 極暗褐色
(7.5YR4/6 褐色土・礫含む、粘性をもつ)
- P3 1層:7.5YR4/6 褐色
2層:7.5YR2/3 極暗褐色(粘性をもつ)
- P4 1層:7.5YR5/8 明褐色
(7.5YR3/4 暗褐色土・礫含む、粘性をもつ)
- P5 1層:7.5YR5/8 明褐色
(7.5YR3/4 暗褐色土含む、粘性をもつ)
- P6 1層:7.5YR2/3 極暗褐色
2層:7.5YR4/6 褐色(粘性をもつ)
- P7 1層:7.5YR5/8 明褐色
2層:7.5YR3/4 暗褐色(礫含む、粘性をもつ)

ST18

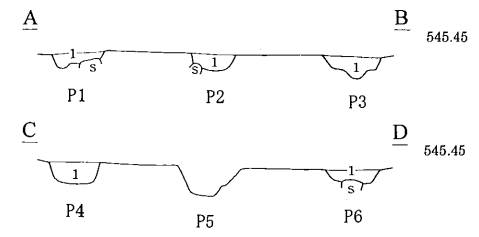
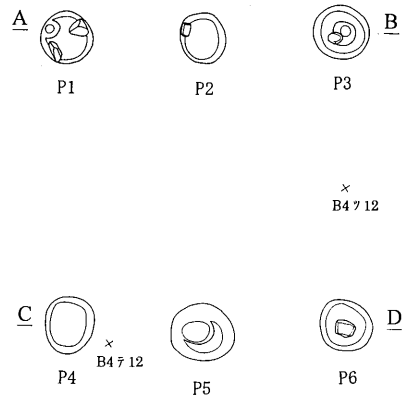

- P1 1層:7.5YR4/4 褐色(7.5YR2/2 黒褐色土含む、砂混じり)
- P2 1層:7.5YR2/2 黒褐色(7.5YR4/4 褐色土多量に含む)
- P3・P4 1層:7.5YR2/2 黒褐色(7.5YR4/4 褐色土少量含む)
- P6 1層:7.5YR2/3 極暗褐色(7.5YR4/6 褐色土少量含む)

ST19

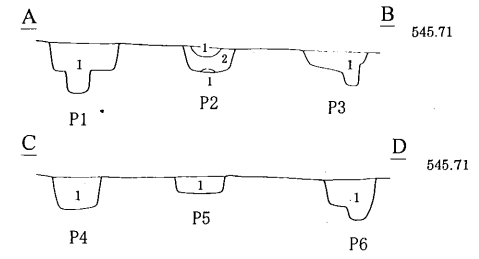
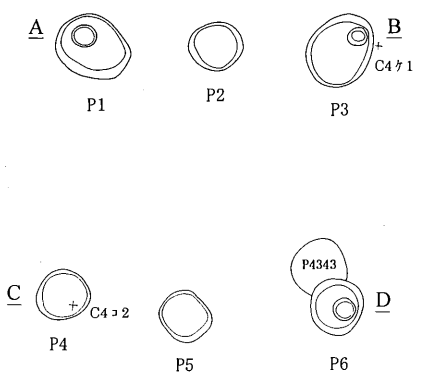

- P1 1層:7.5YR3/3 暗褐色(砂質)
- P2 1層:7.5YR3/4 暗褐色(砂質)
2層:7.5YR2/3 極暗褐色(砂質)
- P3 1層:7.5YR2/3 極暗褐色(砂質)
- P4・P5・P6 1層:7.5YR3/2 黒褐色(砂質)

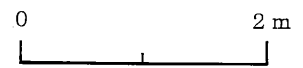

第250図 17号・18号・19号掘立柱建物跡

ST20

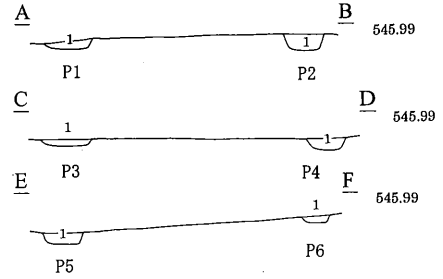
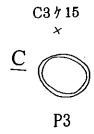
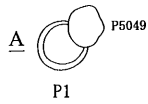

- P1 1層:7.5YR3/3 暗褐色(7.5YR5/8 明褐色土含む、粘性をもつ)
- P2 1層:7.5YR2/2 黒褐色(7.5YR5/8 明褐色土少量含む、粘性をもつ)
- P3 1層:7.5YR3/3 暗褐色(粘性をもつ)
- P4 1層:7.5YR2/2 黒褐色(粘性をもつ、堅緻)
- P5 1層:7.5YR3/3 暗褐色(7.5YR5/6 明褐色土含む、粘性をもつ、砂質)
- P6 1層:7.5YR2/2 黒褐色(粘性をもつ)

ST21

ST21-1

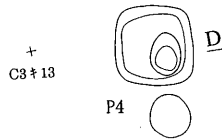
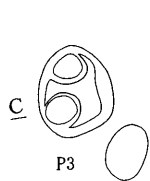
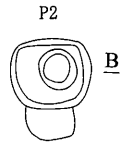
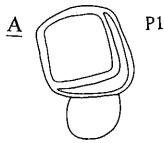

- P3 1層:7.5YR2/2 黒褐色(7.5YR4/6 褐色土含む)
2層:7.5YR3/2 黒褐色(7.5YR4/6 褐色土多量に含む)
- P4 1層:7.5YR2/1 黒褐色(鉄分・礫含む、粘性をもつ)

ST21-2

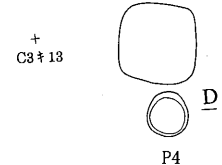
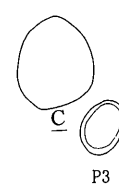
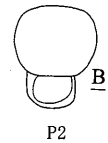
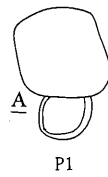

- P1 1層:7.5YR2/3 極暗褐色(鉄分・炭化物含む、砂質)
- P2 1層:7.5YR2/2 黒褐色(7.5YR5/8 明褐色土微量含む)
- P3 1層:7.5YR2/2 黒褐色(7.5YR5/8 明褐色土ブロック状に混入、粘性をもち堅緻)
- P4 1層:7.5YR2/1 黒色(鉄分多量に含む、粘性をもち堅緻)



第251図 20号・21号掘立柱建物跡

ST22

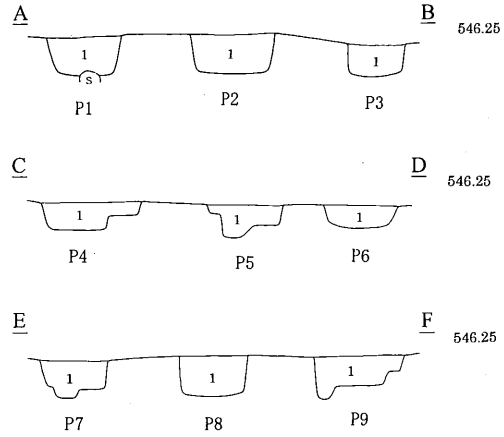
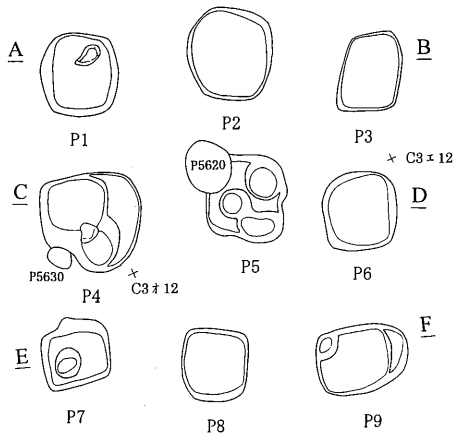

- P1 1層: 7.5YR2/2 黒褐色 (7.5YR4/6 褐色土・礫含む、粘性をもつ)
- P2 1層: 7.5YR2/2 黒褐色 (7.5YR4/6 褐色土含む、粘性をもつ)
- P3 1層: 7.5YR2/2 黒褐色 (7.5YR5/6 明褐色土・炭化物含む)
- P4 1層: 7.5YR2/2 黒褐色 (7.5YR4/3 褐色土・7.5YR4/6 褐色土少量含む、粘性をもつ)
- P5 1層: 7.5YR2/2 黒褐色 (7.5YR4/3 褐色土含む、粘性をもつ)
- P6 1層: 7.5YR2/2 黒褐色 (7.5YR3/4 暗褐色土・炭化物含む、粘性をもつ)
- P7 1層: 7.5YR2/2 黒褐色 (7.5YR5/6 明褐色土含む、粘性をもつ)
- P8 1層: 7.5YR2/2 黒褐色 (7.5YR4/3 褐色土・炭化物含む、粘性をもつ)
- P9 1層: 7.5YR2/2 黒褐色 (7.5YR4/2 灰褐色土・7.5YR4/4 褐色土含む、粘性をもつ)

ST23

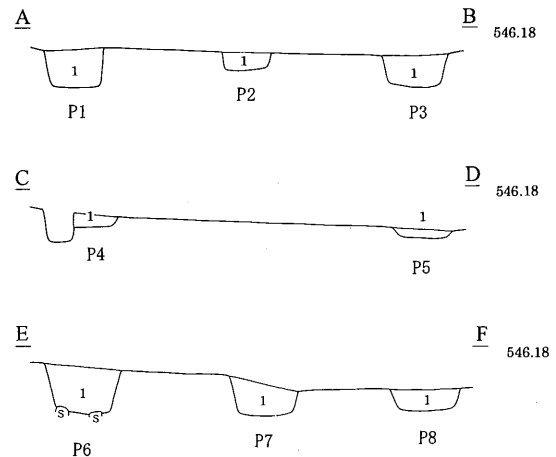
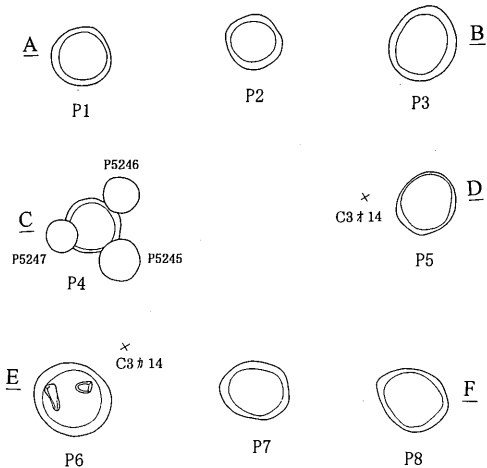

- P1 1層: 7.5YR2/2 黒褐色 (7.5YR5/3 にぶい褐色土少量含む、粘性をもつ)
- P2 1層: 7.5YR2/2 黒褐色 (10YR4/4 褐色土少量含む、弱い粘性をもつ)
- P3 1層: 7.5YR2/2 黒褐色 (10YR5/4 にぶい黄褐色土・炭化物・焼土含む、粘性をもつ)
- P4 1層: 7.5YR2/2 黒褐色 (鉄分含む、粘性をもつ)
- P5 1層: 7.5YR3/2 黒褐色 (粘性をもつ)
- P6 1層: 7.5YR2/1 黒色 (7.5YR5/8 明褐色土含む、粘性をもつ)
- P7 1層: 7.5YR3/2 黒褐色 (炭化物含む、粘性をもつ)
- P8 1層: 7.5YR3/2 黒褐色 (炭化物・鉄分・砂礫含む、粘性をもつ)



第252図 22号・23号掘立柱建物跡

ST24

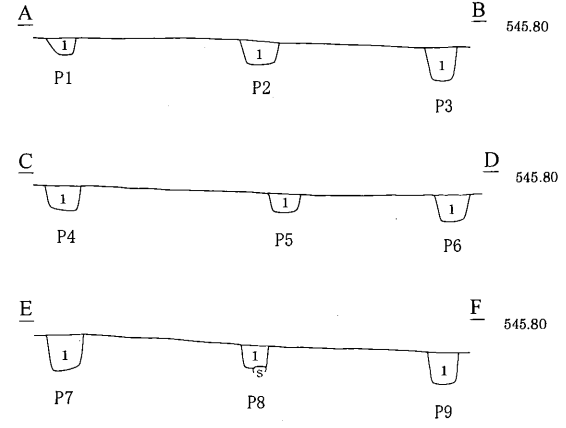
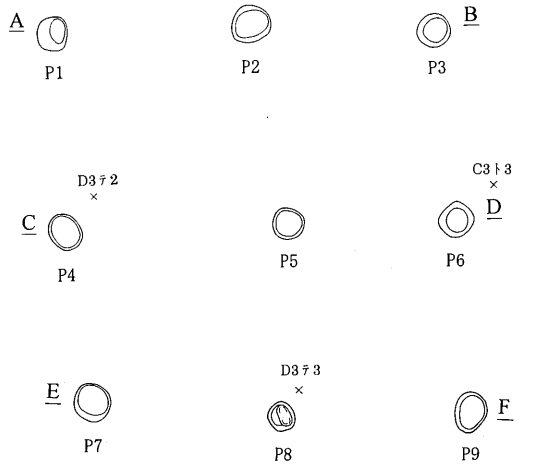

P1~9 1層:7.5YR2/2 黒褐色(礫含む、粘性をもつ)

ST25

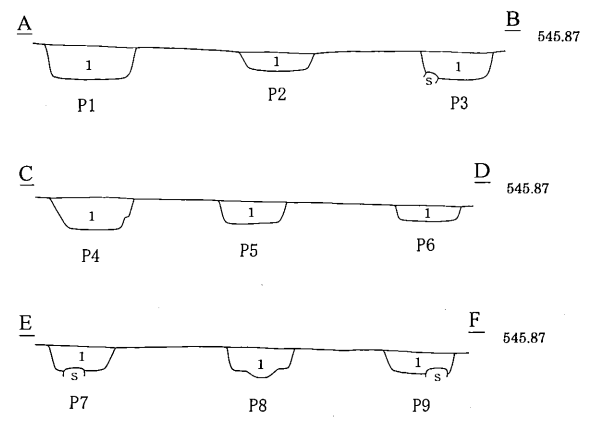
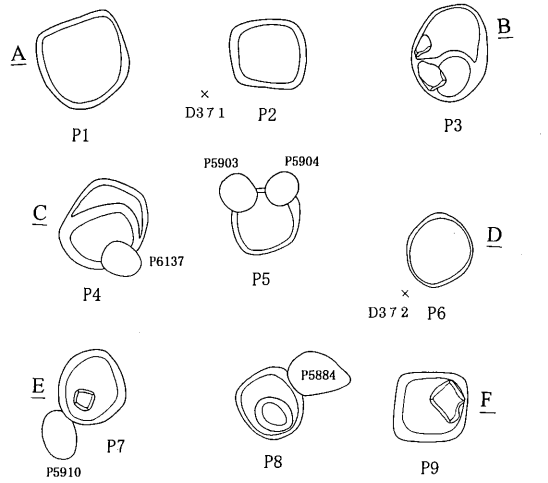

- P1 1層:7.5YR4/4 褐色(7.5YR3/2 黒褐色土少量含む、礫含む、粘性をもつ)
- P2 1層:7.5YR4/3 褐色(7.5YR3/2 黒褐色土・礫含む、粘性をもつ)
- P3 1層:7.5YR3/2 黒褐色(7.5YR4/4 褐色土・礫含む、粘性をもつ)
- P4 1層:7.5YR3/2 黒褐色(7.5YR4/3 褐色土・礫含む、粘性をもつ)
- P5 1層:7.5YR3/2 黒褐色(7.5YR5/4 にぶい褐色土・礫含む、粘性をもつ)
- P6 1層:7.5YR3/2 黒褐色(1/3 下部 7.5YR4/4 褐色土・礫含む、粘性をもつ)
- P7 1層:7.5YR3/2 黒褐色(7.5YR4/3 褐色土・礫含む、粘性をもつ)
- P8 1層:7.5YR3/2 黒褐色(7.5YR4/4 褐色土・礫含む、粘性をもつ)
- P9 1層:7.5YR3/2 黒褐色(7.5YR5/4 にぶい褐色土・礫含む、粘性をもつ)

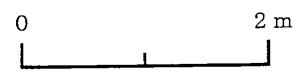

第253図 24号・25号掘立柱建物跡

ST26

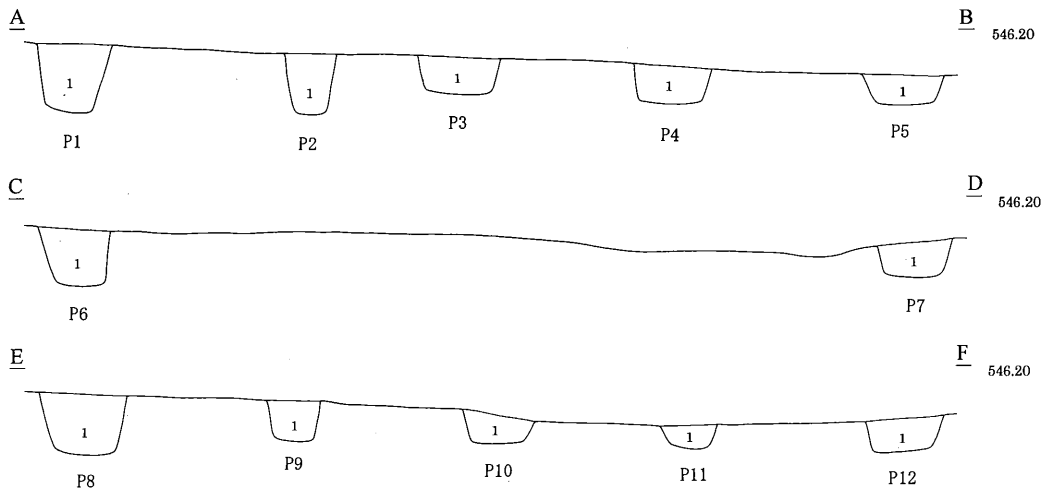
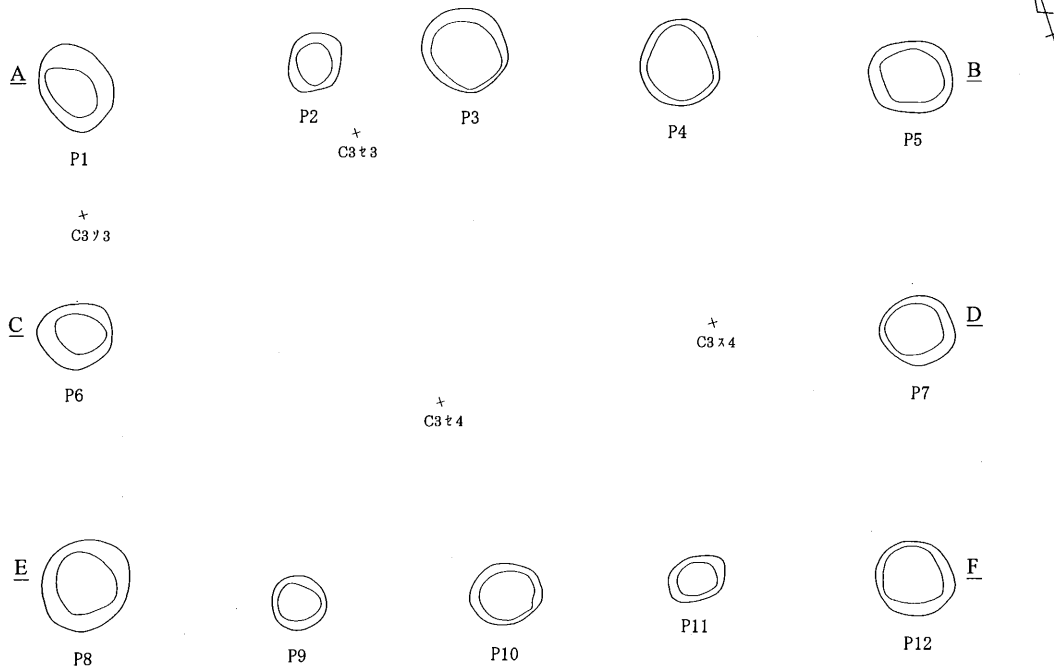

- P1 1層:7.5YR2/2 黒褐色(礫含む)
- P2 1層:7.5YR2/2 黒褐色(褐色土・礫含む)
- P3 1層:7.5YR2/2 黒褐色(礫含む)
- P4 1層:7.5YR2/2 黒褐色(人頭大の礫・黄褐色土含む)
- P5 1層:7.5YR2/2 黒褐色(人頭大の礫含む)
- P6 1層:7.5YR2/2 黒褐色(礫・炭化物含む)
- P7 1層:7.5YR2/2 黒褐色(礫含む)
- P8 1層:7.5YR2/2 黒褐色(礫含む)
- P9 1層:7.5YR2/2 黒褐色(礫多量に含む、炭化物含む)
- P10 1層:7.5YR2/2 黒褐色(礫多量に含む)
- P11 1層:7.5YR2/2 黒褐色(礫含む)
- P12 1層:7.5YR2/2 黒褐色(礫多量に含む、焼土含む)



第254図 26号掘立柱建物跡

ST27

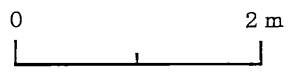
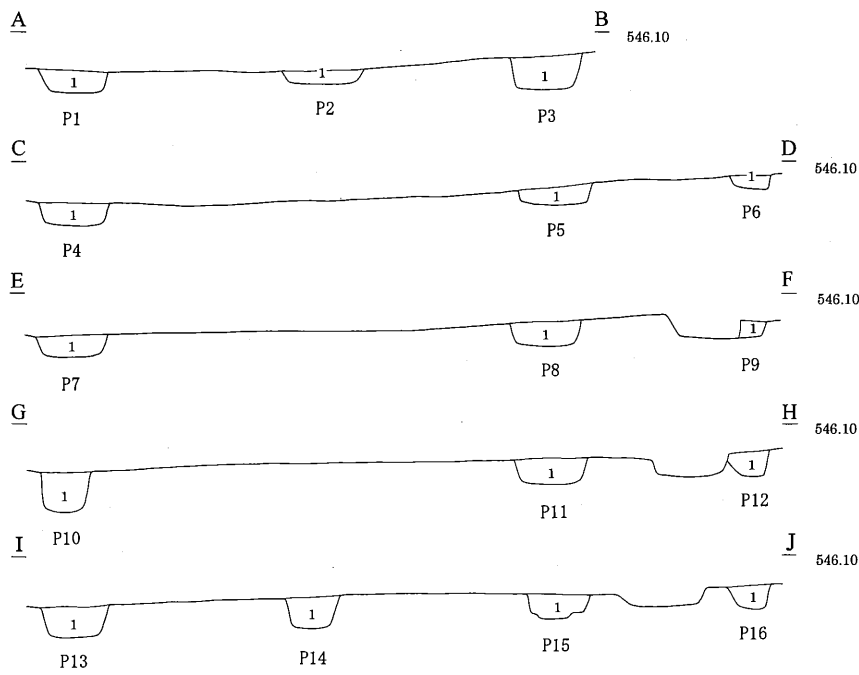
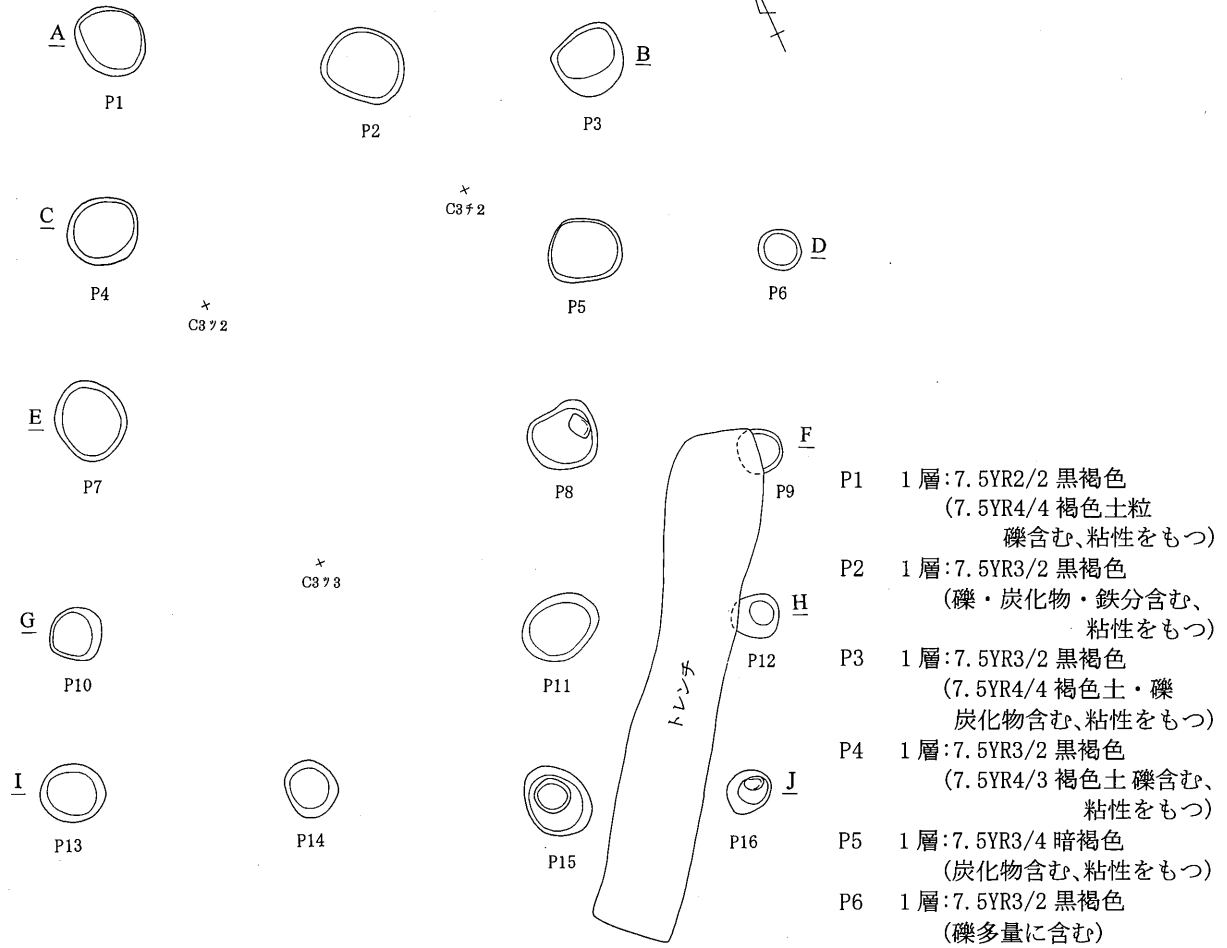

第255図 27号掘立柱建物跡

ST28

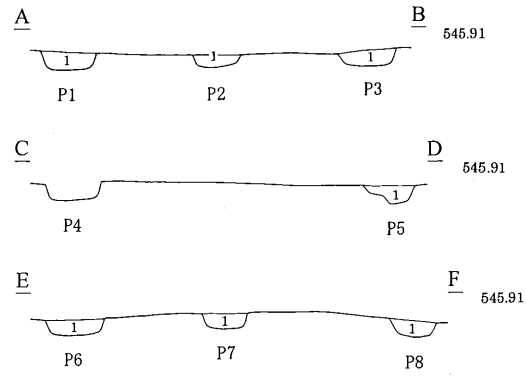
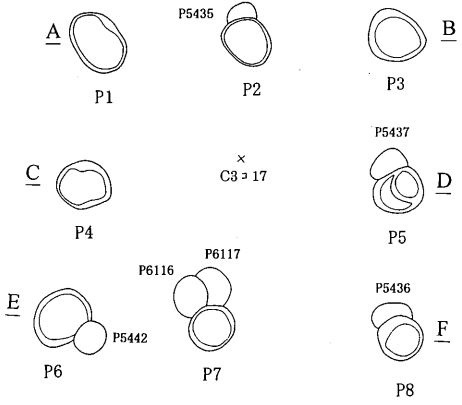

- P1 1層:7.5YR3/2 黒褐色(7.5YR4/4 褐色土・礫含む)
- P2 1層:7.5YR3/2 黒褐色(粘性をもつ、砂質)
- P3 1層:7.5YR3/1 黒褐色(粘性をもつ)
- P5 1層:7.5YR3/1 黒褐色(鉄分含む)
- P6 1層:7.5YR3/1 黒褐色(暗褐色土・炭化物含む、粘性をもつ)
- P7 1層:7.5YR3/2 黒褐色(炭化物少量含む)
- P8 1層:7.5YR2/1 黒褐色(7.5YR4/1 褐灰色土含む、粘性をもつ)

ST29

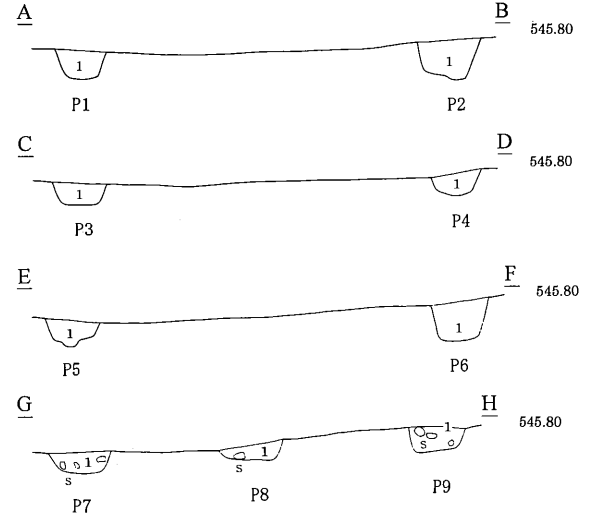
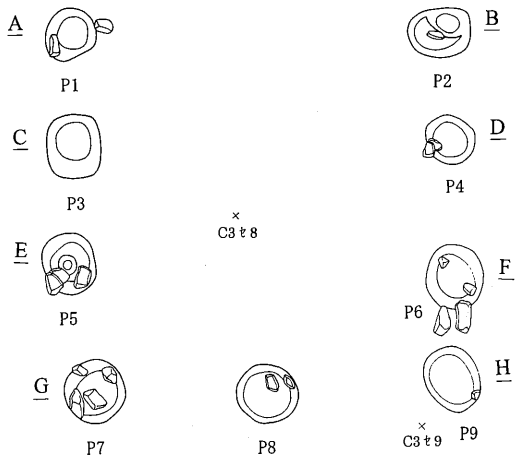

- P1 1層:7.5YR2/1 黒色(7.5YR4/4 褐色土・礫多量に含む、粘性をもつ)
- P2 1層:7.5YR2/2 黒褐色(7.5YR4/3 褐色土含む、粘性をもつ)
- P3 1層:7.5YR2/1 黒色(7.5YR4/4 褐色土・礫・鉄分・砂粒・粘性をもつ)
- P4 1層:7.5YR3/1 黒褐色(礫含む、粘性をもつ)
- P5 1層:7.5YR2/1 黒色(焼土・礫含む、粘性をもつ)
- P6 1層:7.5YR3/1 黒褐色(7.5YR2/2 黒褐色土・7.5YR4/4 褐色土粒含む、粘性をもつ)
- P7 1層:7.5YR2/1 黒色(7.5YR4/4 褐色土・7.5YR2/2 黒褐色土・礫含む、粘性をもつ)
- P8 1層:7.5YR3/2 黒褐色(7.5YR3/1 黒褐色土・礫・鉄分・炭化物含む、粘性をもつ)
- P9 1層:7.5YR3/1 黒褐色(7.5YR4/4 褐色土多量に含む・礫・鉄分含む、粘性をもつ)

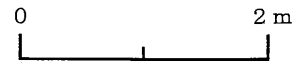

第256図 28号・29号掘立柱建物跡

ST30

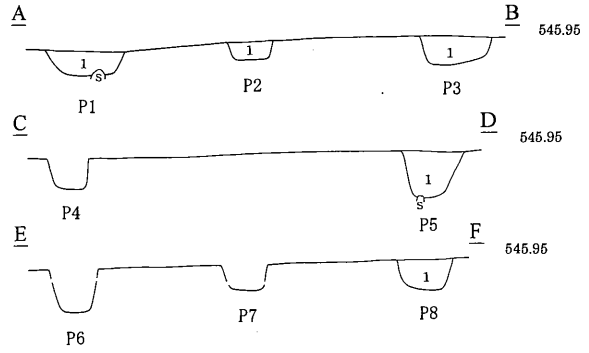
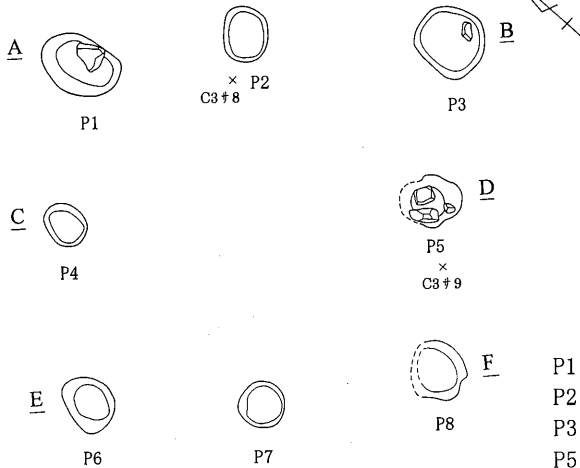

- P1 1層:7.5YR2/1 黒色(礫・鉄分含む、粘性をもつ)
- P2 1層:7.5YR2/2 黒褐色(礫・鉄分含む、粘性をもつ)
- P3 1層:7.5YR2/1 黒色(炭化物僅かに含む、粘性をもつ)
- P5 1層:7.5YR4/3 褐色(礫・褐色土・炭化物少量含む、砂質)
- P8 1層:7.5YR2/2 黒褐色(7.5YR4/4 褐色土含む、粘性をもつ)

ST31

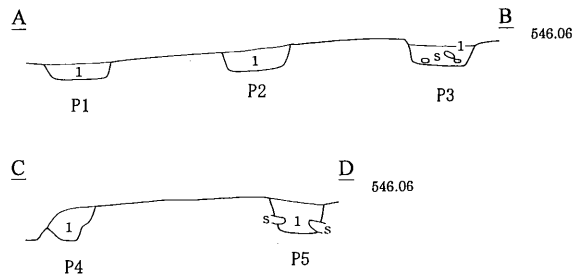
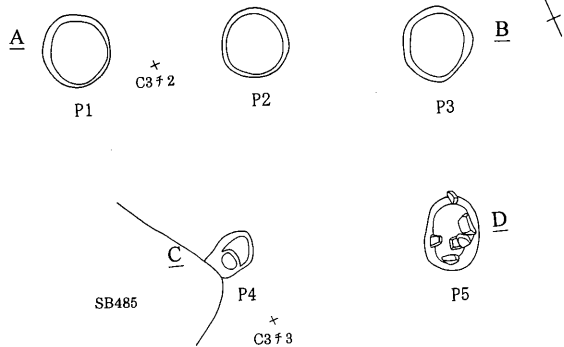

- P1~5 1層:7.5YR2/2 黒褐色(礫含む、砂質)

ST32

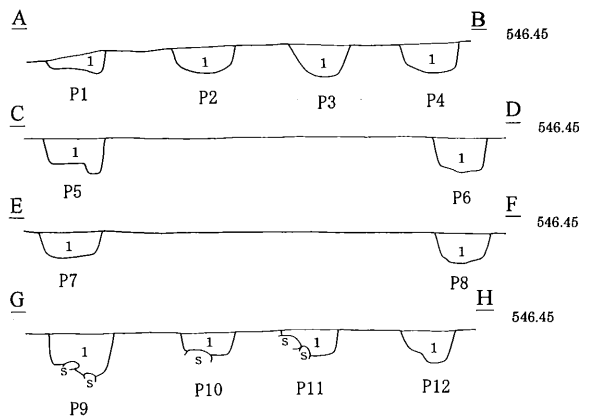
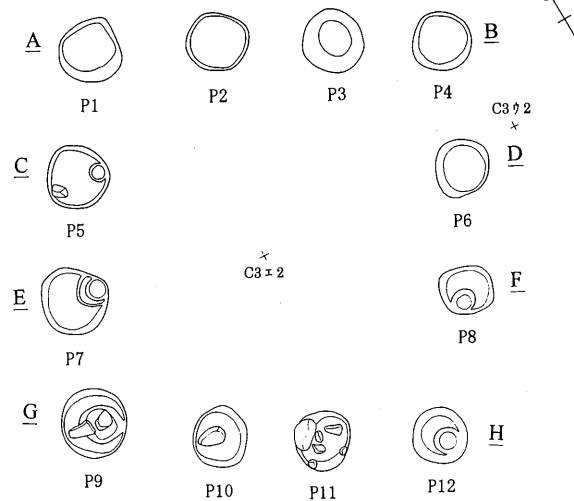

- P1~12 1層:7.5YR2/2 黒褐色
(7.5YR5/8 明褐色土粒・炭化物・焼土含む、粘性をもつ)



第257図 30号・31号・32号掘建柱建物跡

ST35

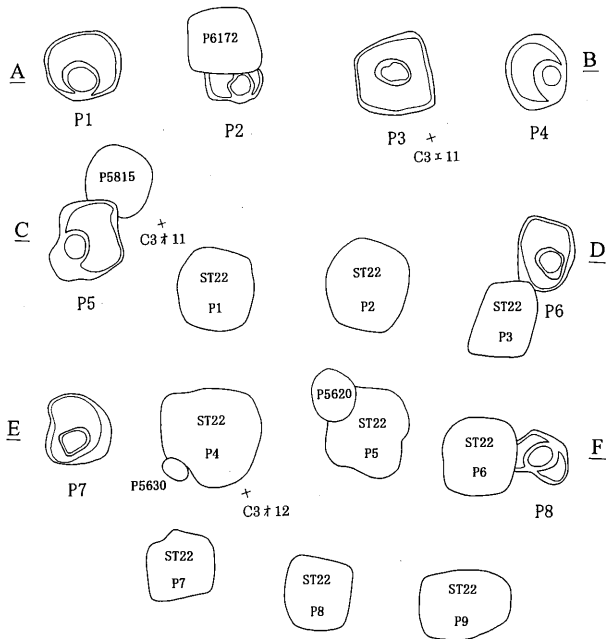

- P1 1層:7.5YR2/2 黒褐色(礫含む、粘性をもつ)
- P2 1層:7.5YR2/3 極暗褐色
(2.5YR4/8 赤褐色土粒少量含む、砂質)
- P3 1層:7.5YR3/2 黒褐色
(7.5YR4/6 褐色土・炭化物少量含む、粘性をもつ)
- 2層:7.5YR2/3 極暗褐色
(2.5YR4/8 赤褐色土粒少量含む、砂質)
- P4 1層:7.5YR3/2 黒褐色(鉄分・礫含む、砂質)
- P5 1層:7.5YR2/2 黒褐色
(7.5YR4/3 褐色土
10YR5/8 黄褐色土少量含む)
- P6 1層:7.5YR3/2 黒褐色
(7.5YR5/8 明褐色土・炭化物少量含む、粘性をもつ)
- P7 1層:7.5YR2/2 黒褐色
(10YR5/8 黄褐色土少量含む)
- P8 1層:7.5YR3/2 黒褐色
(7.5YR5/8 明褐色土少量含む)

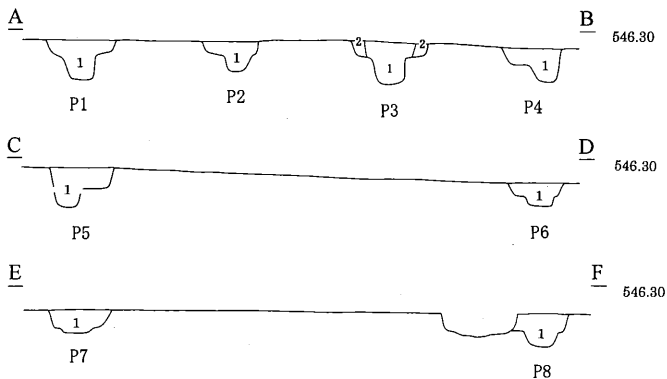

ST37

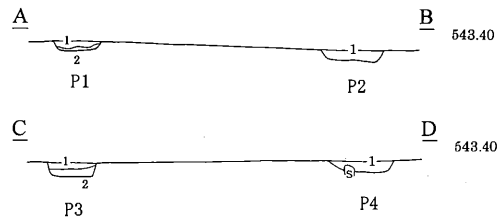
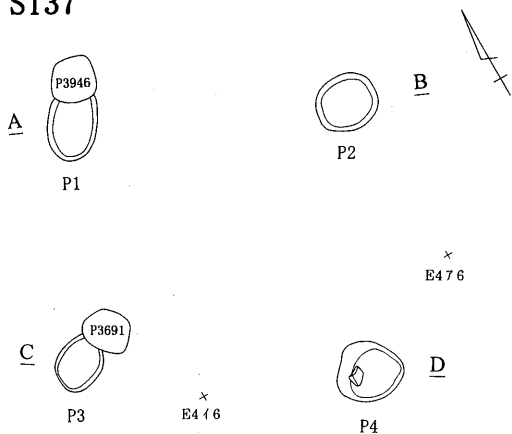

- P1 1層:7.5YR2/2 黒褐色(砂質)
- 2層:7.5YR4/4 褐色(砂質)
- P2 1層:7.5YR3/2 黒褐色(7.5YR4/3 褐色土粒含む、砂質)
- P3 1層:7.5YR2/3 極暗褐色(7.5YR4/3 褐色土含む、砂質)
- 2層:7.5YR4/3 褐色(砂質)
- P4 1層:7.5YR2/2 黒褐色(砂質)



第258図 35号・37号掘立柱建物跡

ST36

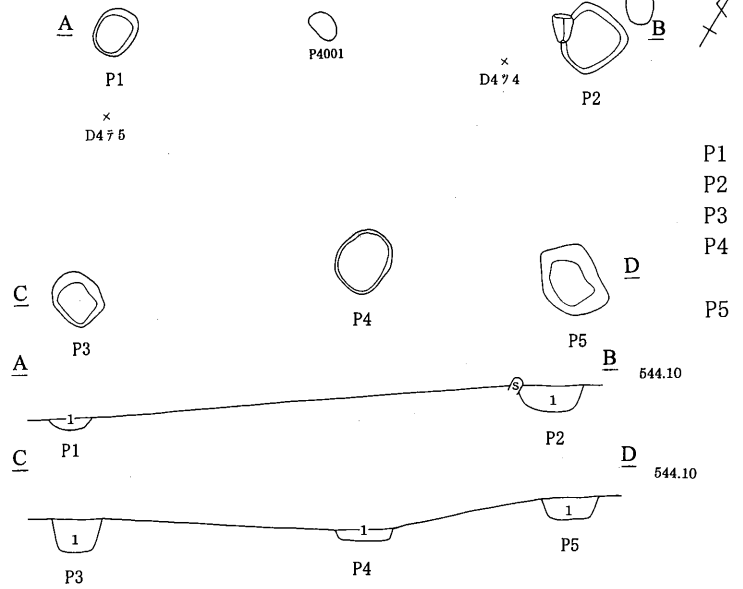

- P1 1層:7.5YR3/3 暗褐色(粘性をもつ、砂質)
- P2 1層:7.5YR2/2 黒褐色(褐色土・礫含む)
- P3 1層:7.5YR2/2 黒褐色(褐色土含む、砂質)
- P4 1層:7.5YR2/2 黒褐色(褐色土・礫含む、砂質)
- P5 1層:7.5YR3/2 黒褐色(礫含む、砂質)

ST38

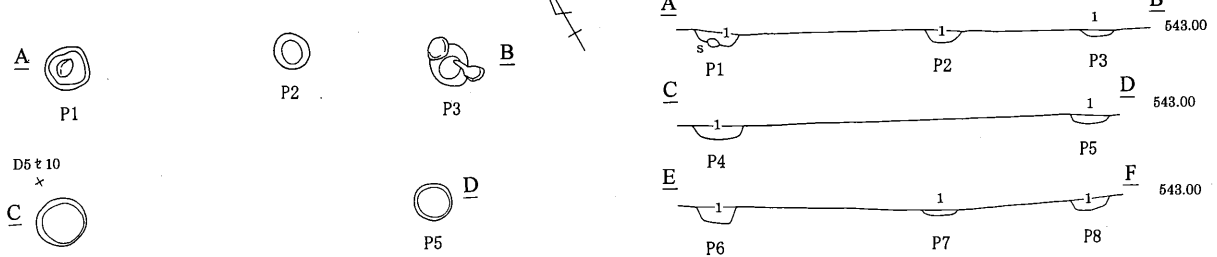

- P1 1層:7.5YR2/3 極暗褐色(砂質)
- P2・P3 1層:7.5YR2/3 極暗褐色(褐色土含む、砂質)
- P4 1層:7.5YR2/2 黒褐色(砂質)
- P5・P6 1層:7.5YR3/2 黒褐色(褐色土含む、砂質)
- P7 1層:7.5YR2/2 黒褐色(褐色土含む、砂質)
- P8 1層:7.5YR3/3 暗褐色(砂質)

ST39

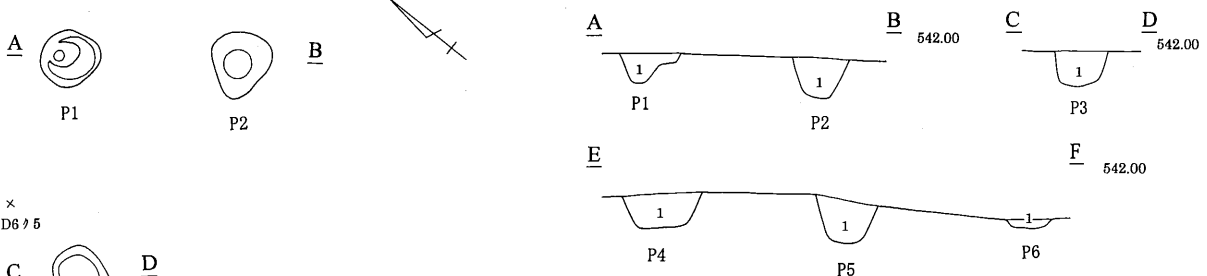

- P1 1層:7.5YR3/2 黒褐色(褐色土含む、砂質)
- P2 1層:7.5YR2/3 黒褐色(褐色土含む、砂質)
- P3・P4 1層:7.5YR2/2 黒褐色(褐色土含む、砂質)
- P5 1層:7.5YR2/2 黒褐色(砂質)
- P6 1層:7.5YR3/2 黒褐色(砂質)



第259図 36号・38号・39号掘立柱建物跡

ST40

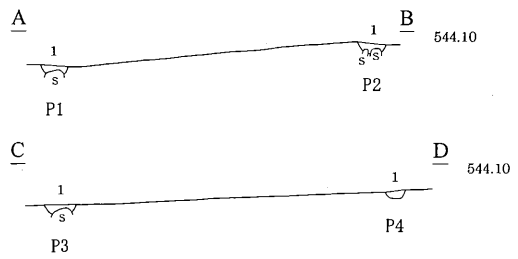
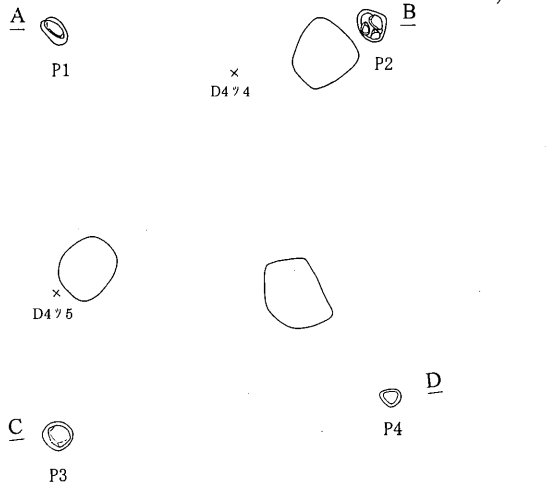

- P1 1層:7.5YR3/3 暗褐色(砂質)
- P2 1層:7.5YR2/2 黒褐色(シルト質)
- P3 1層:7.5YR3/2 黒褐色(砂質)
- P4 1層:7.5YR2/2 黒褐色(7.5YR4/3 褐色土含む、砂質)

ST41

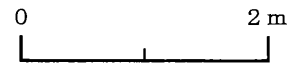
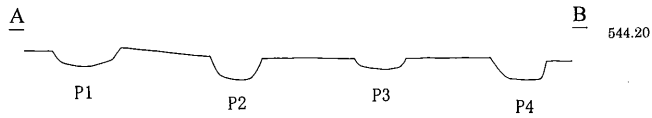
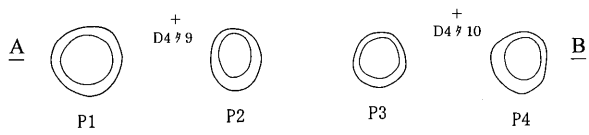

第260図 40号・41号掘立柱建物跡

SX15

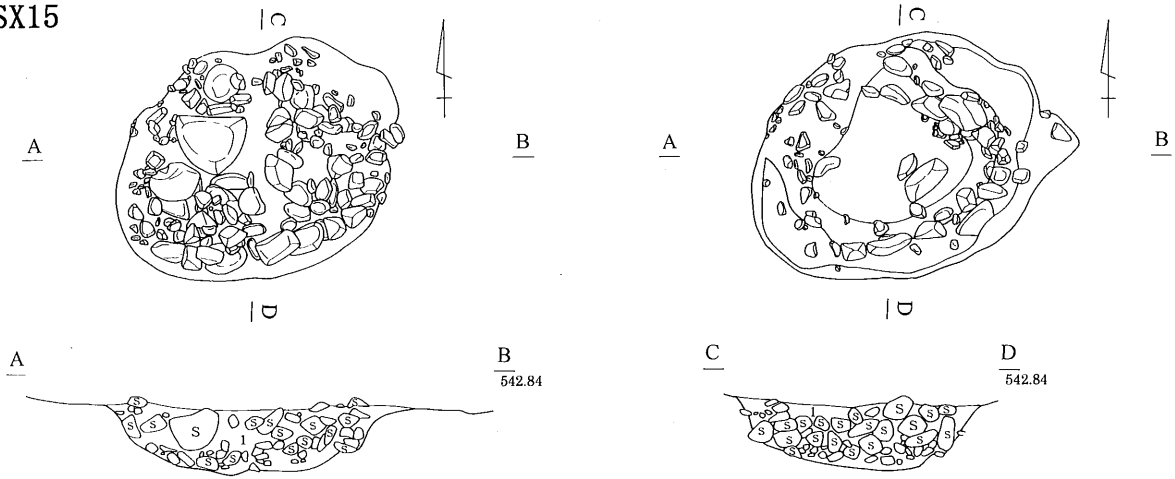

1層:7.5YR2/2 黒褐色(粘性をもつ)

SX30

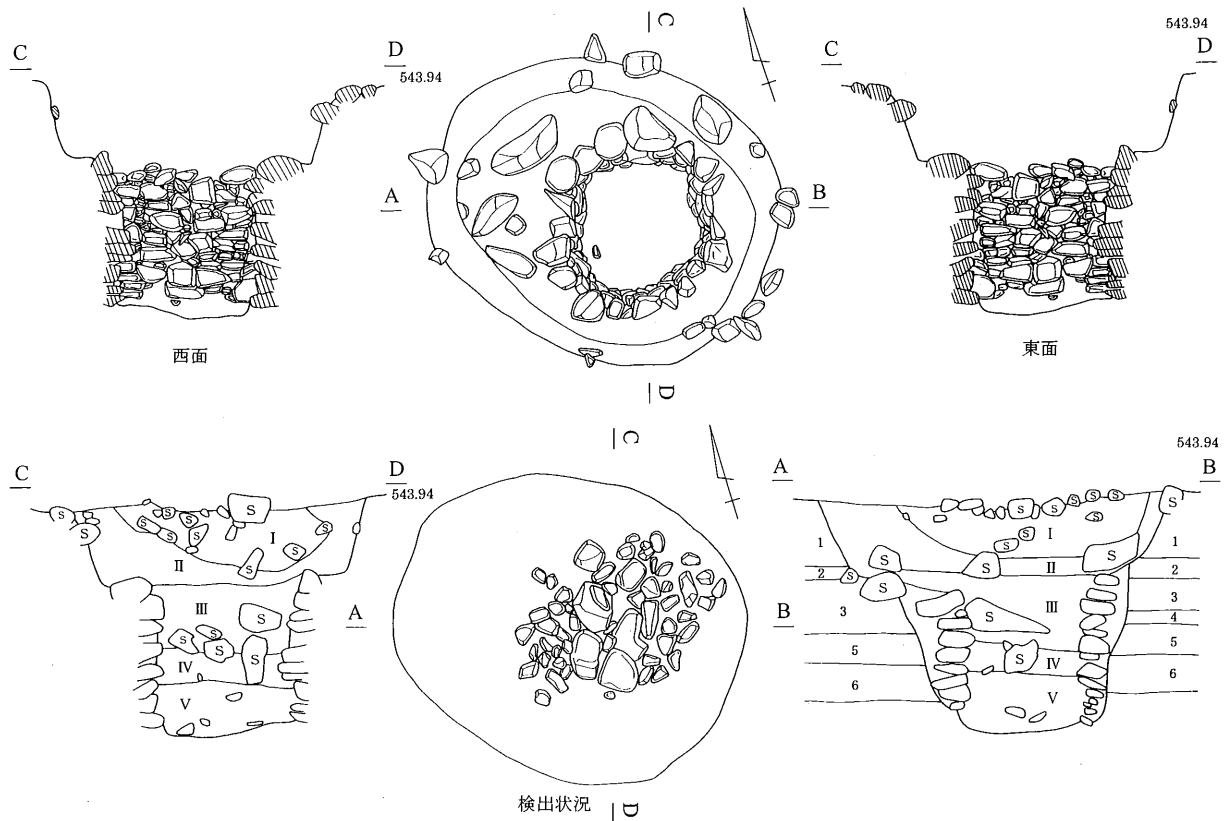

I層:7.5YR4/4 褐色(礫多量に含む、砂質)
 II層:7.5YR3/2 黒褐色(7.5YR4/3 褐色土・礫含む、砂質)
 III層:7.5YR3/2 黒褐色(7.5YR4/3 褐色土含む)
 IV層:7.5YR3/3 暗褐色
 V層:7.5YR4/3 褐色

1層:7.5YR4/2 灰褐色(7.5YR3/2 黒褐色土・礫多量に含む、砂質)
 2層:7.5YR2/1 黒色(7.5YR3/2 黒褐色土・礫含む、砂質)
 3層:7.5YR4/4 褐色(鉄分・礫含む、砂質)
 4層:7.5YR3/1 黒褐色(礫多量に含む)
 5層:7.5YR4/2 灰褐色(7.5YR4/3 褐色土・礫含む、砂質)
 6層:7.5YR3/3 暗褐色(7.5YR3/2 黒褐色土・礫含む、砂質)

0 2 m

第261図 井戸跡①

SK02

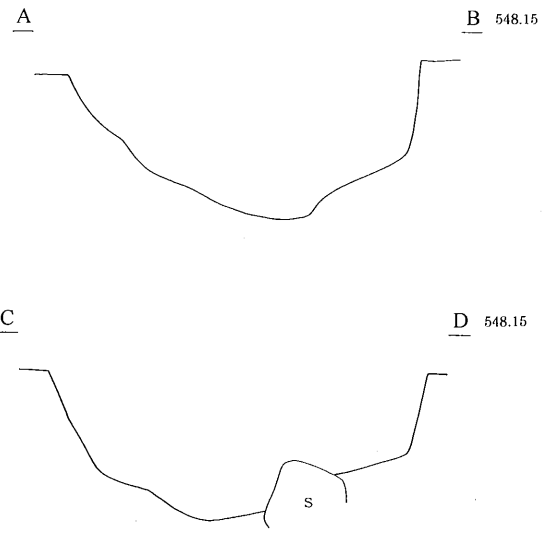
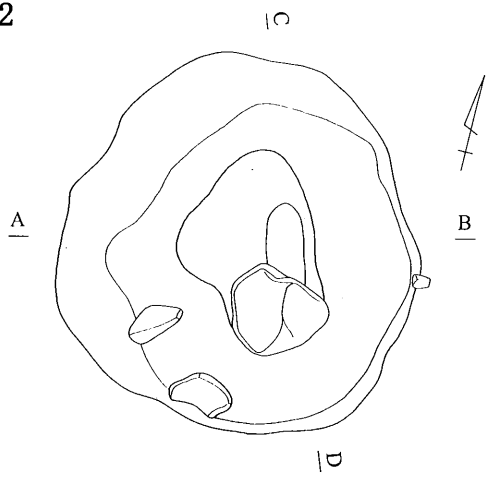

SK16

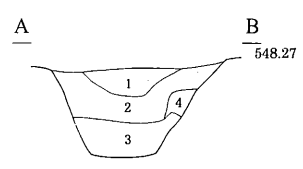
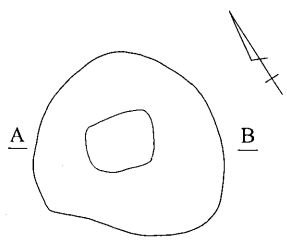

- 1層: 7.5YR3/3 暗褐色(砂質)
- 2層: 7.5YR3/3 暗褐色(炭化物含む、砂質)
- 3層: 7.5YR2/3 極暗褐色(砂質)
- 4層: 7.5YR6/6 橙色(砂質)

SK26

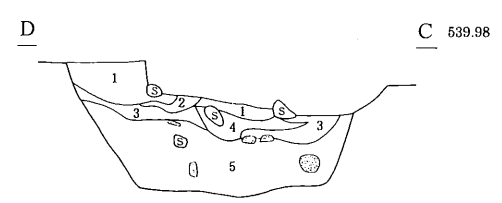
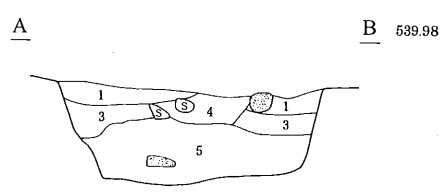
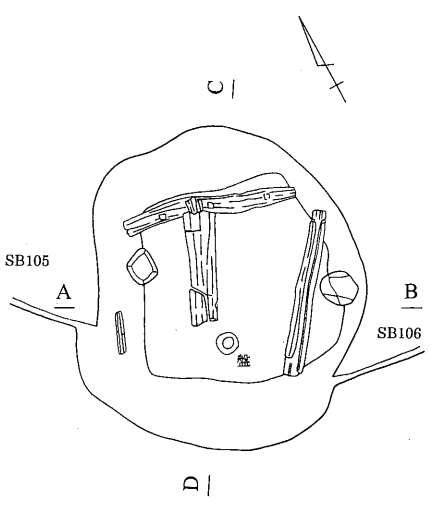

- 1層: 7.5YR2/3 極暗褐色(砂質)
- 2層: 7.5YR2/3 極暗褐色(炭化物含む、砂質)
- 3層: 7.5YR2/2 黒褐色(砂質)
- 4層: 7.5YR2/2 黒褐色(炭化物含む、砂質)
- 5層: 10YR2/3 黒褐色(礫多量に含む)

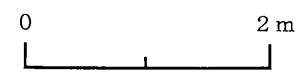

第262図 井戸跡②

SK34

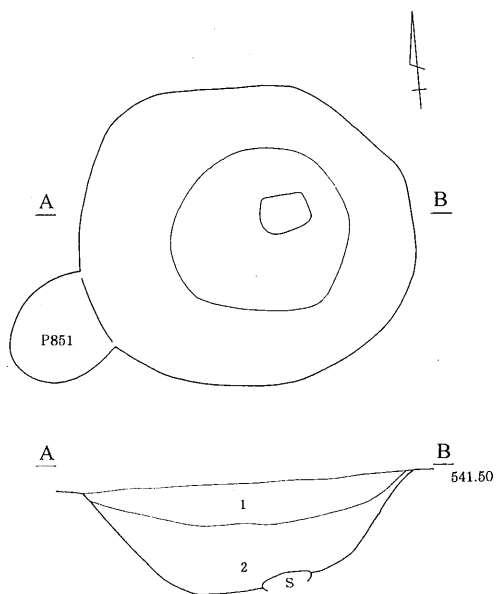

1層:7.5YR3/1 黒褐色(砂質)
2層:10YR2/3 黒褐色(砂質)

SK128

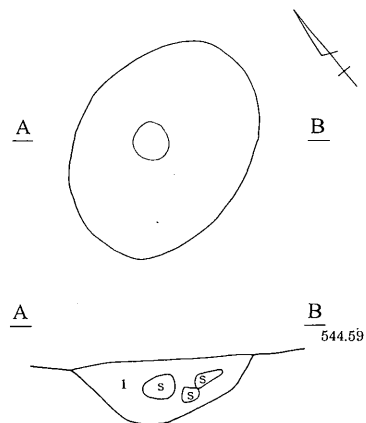

1層:7.5YR3/2 黒褐色(砂質)

SK203

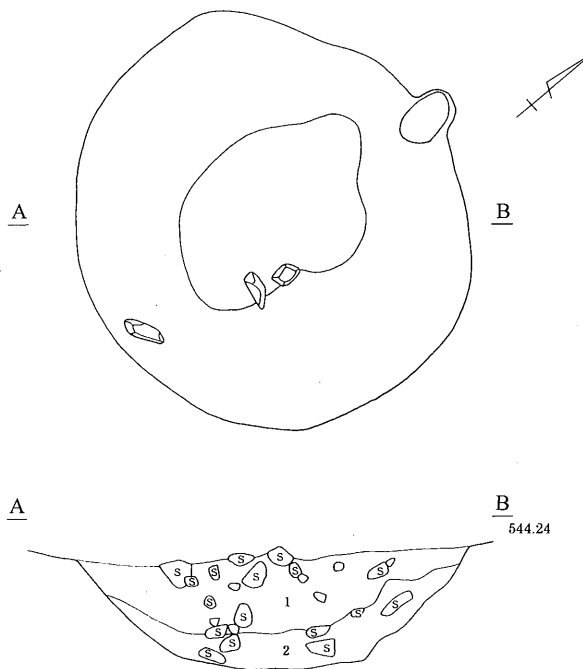

1層:7.5YR4/2 灰褐色(礫・鉄分・炭化物含む、砂質)
2層:7.5YR4/1 褐灰色(礫・鉄分・炭化物含む、砂質)
3層:7.5YR4/3 褐色(黄褐色土・炭化物含む、砂質)

SK175

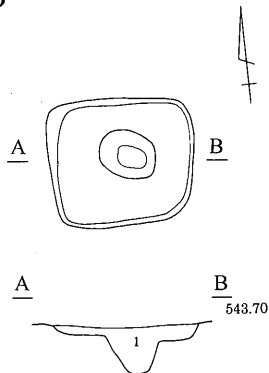

1層:7.5YR3/4 暗褐色(褐色土含む、砂質)



SK273

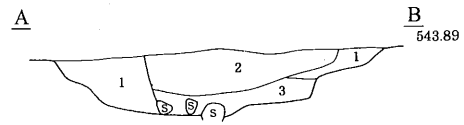
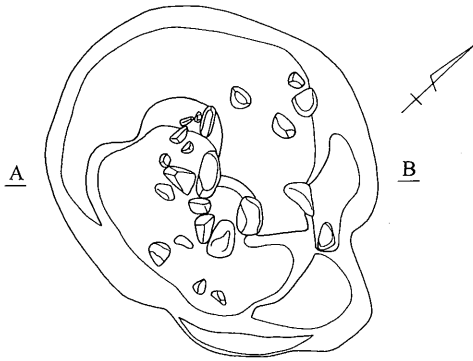

1層: 7.5YR2/1 黒色 (10YR5/6 黄褐色土含む)
 2層: 7.5YR2/1 黒色 (10YR5/6 黄褐色土多量に含む)
 3層: 7.5YR4/2 灰褐色 (7.5YR4/6 褐色土含む、砂質)

SK342

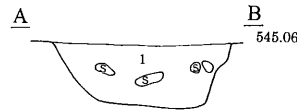
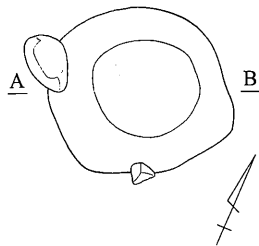

1層: 7.5YR3/2 黒褐色 (7.5YR5/8 明褐色土・礫含む、粘性をもつ)

SK343

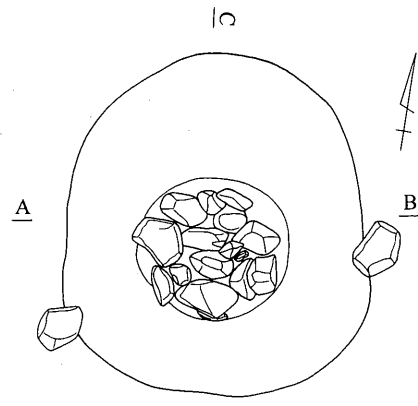
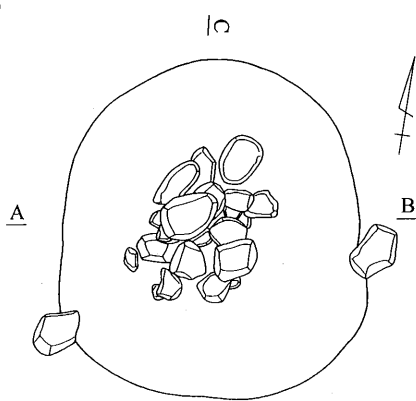

検出状況

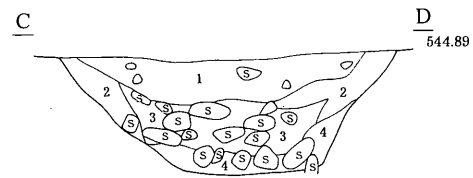
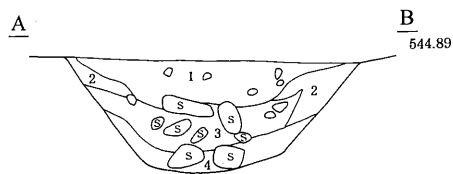

1層: 7.5YR2/2 黒褐色 (礫・鉄分含む、粘性をもつ)
 2層: 7.5YR3/2 黒褐色 (7.5YR3/3 暗褐色土含む、粘性をもつ)
 3層: 7.5YR2/1 黒色 (7.5YR3/2 黒褐色土・礫多量に含む、粘性をもつ)
 4層: 7.5YR2/2 黒褐色 (7.5YR2/1 黒色土・鉄分含む、粘性をもつ)



第264図 井戸跡④

SK330

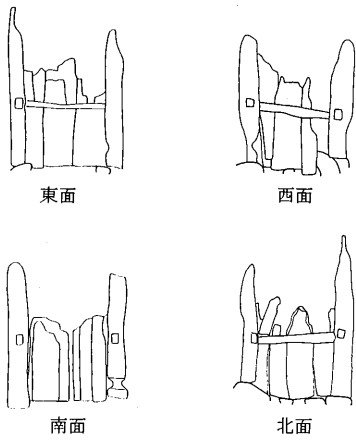
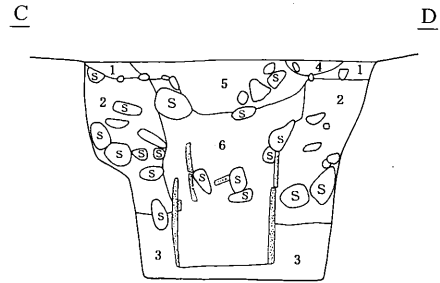
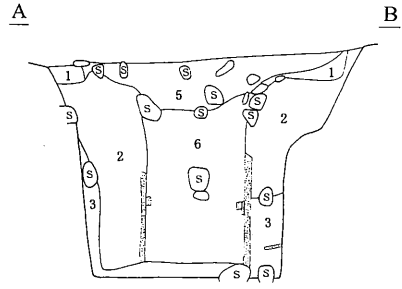
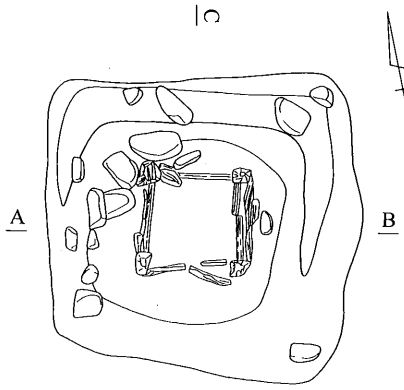

- 1層: 7.5YR3/3 暗褐色
- 2層: 7.5YR2/3 極暗褐色 (人頭大の礫を多量に含む、粘性をもつ)
- 3層: 7.5YR2/2 黒褐色 (礫を含む・ヘドロ状を呈する)
- 4層: 7.5YR3/3 暗褐色 (砂礫を含む)
- 5層: 7.5YR3/2 黒褐色 (炭化物含む、粘性をもつ)
- 6層: 7.5YR2/3 極暗褐色 (粘性をもつ)

SK351

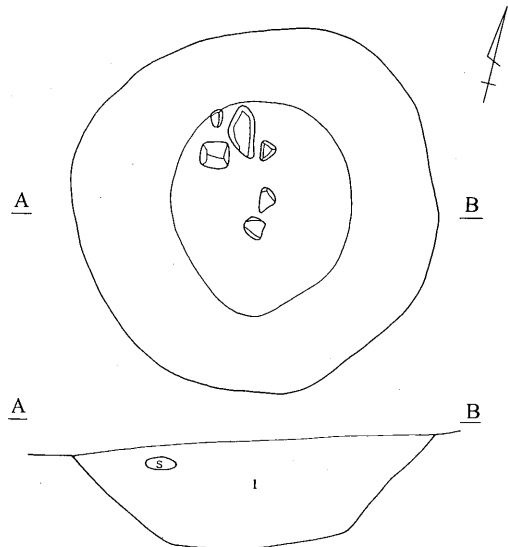

SK392

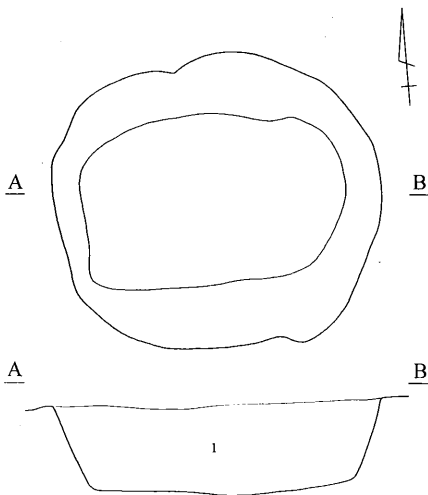

1層: 7.5YR2/1 黒色 (暗褐色土・炭化物・礫多量に含む)

1層: 7.5YR2/3 極暗褐色 (礫多量に含む)



SX11

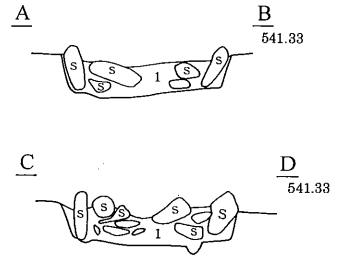
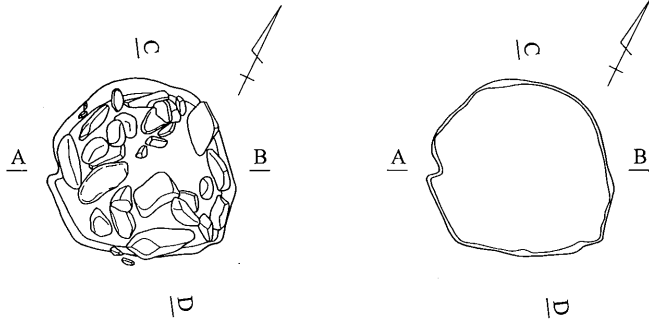

1層:5YR3/3 黒褐色(砂質)

SX12

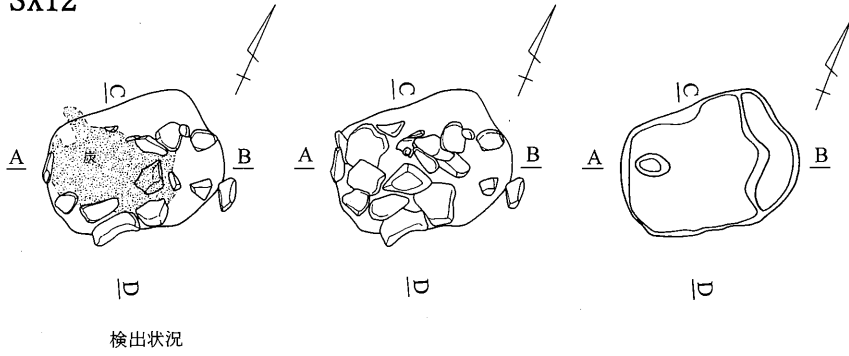

1層:5YR3/3 黒褐色(砂質)

SX13

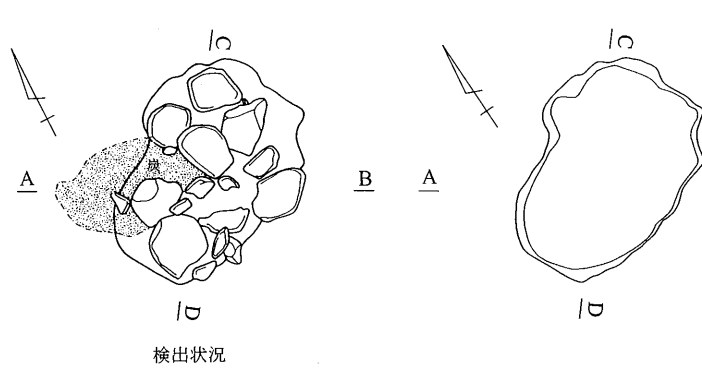

1層:7.5YR3/3 黒褐色(砂質)

SX14

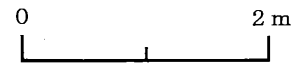
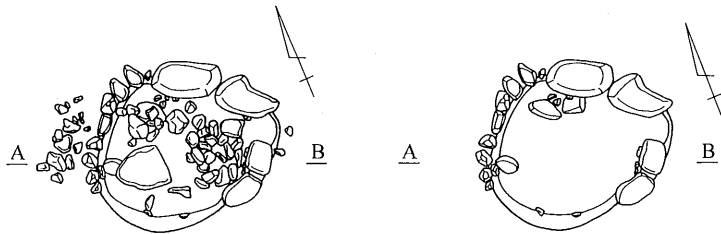

第266図 土坑①

SX16

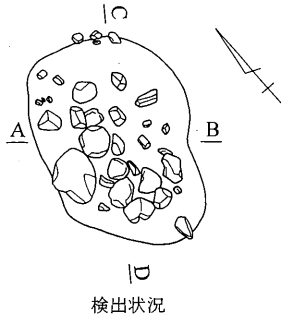

検出状況

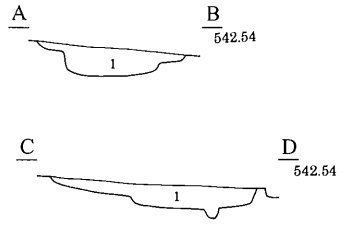
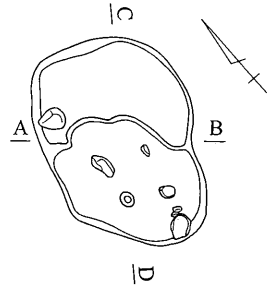

1層:7.5YR2/2 黒褐色(礫含む、砂質)

SX17

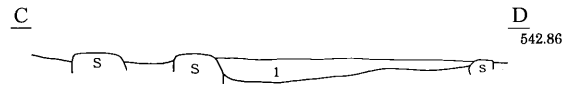
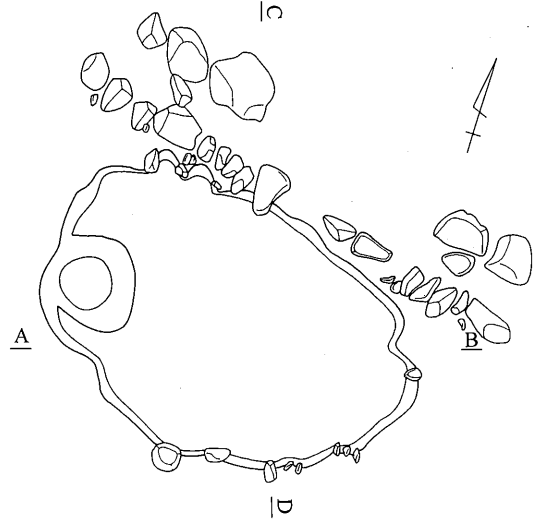
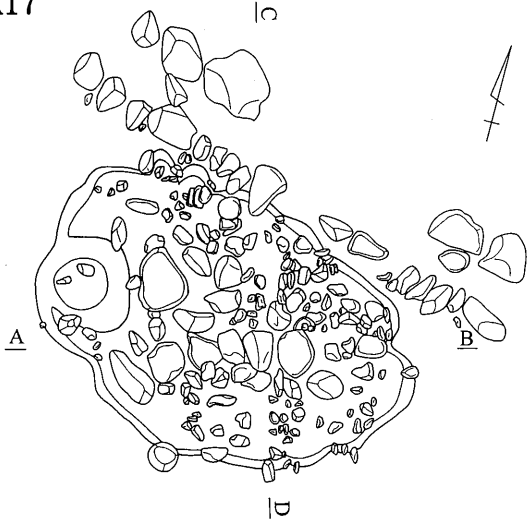

1層:7.5YR2/2 黒褐色(粘性をもつ)

SX18

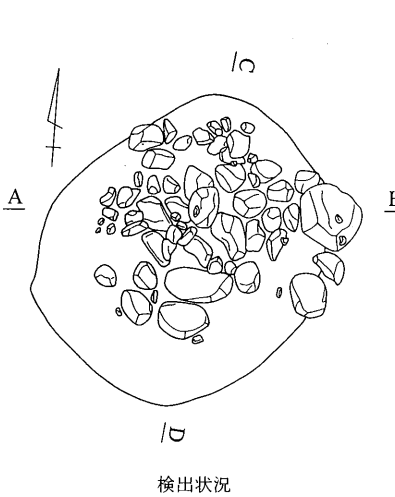

検出状況

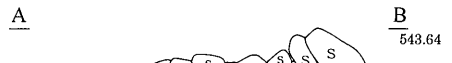
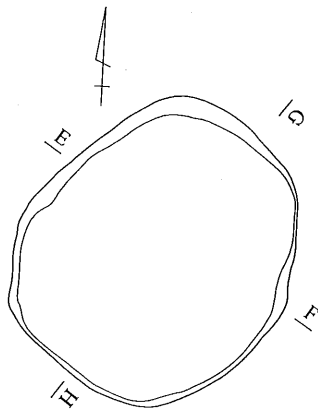

1層:7.5YR2/2 黒褐色



第267図 土坑②

SX22

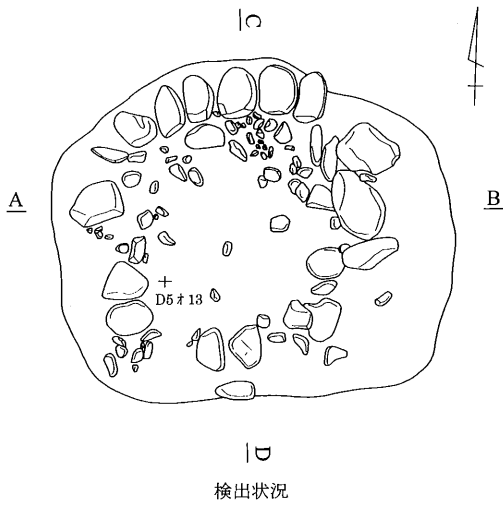

検出状況

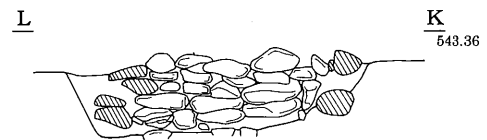
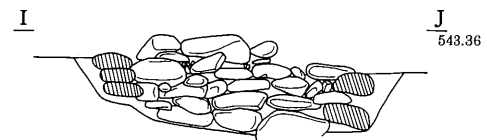
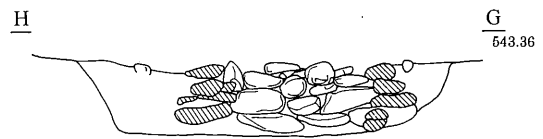
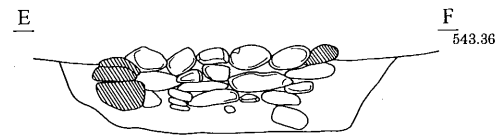
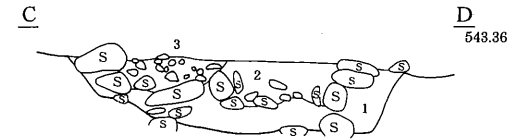
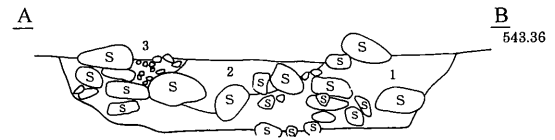
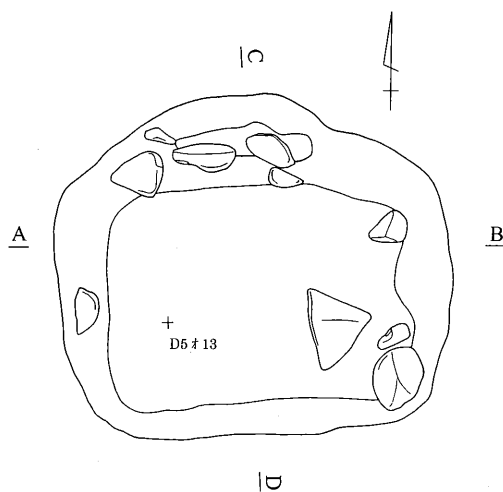
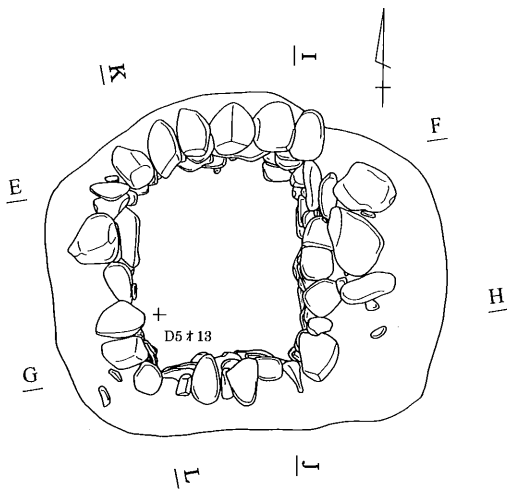

1層: 10YR3/1 黒褐色 (10YR4/4 褐色土含む、シルト質)
 2層: 10YR3/3 暗褐色 (シルト質)
 3層: 砂礫層



第268図 土坑③

SX20

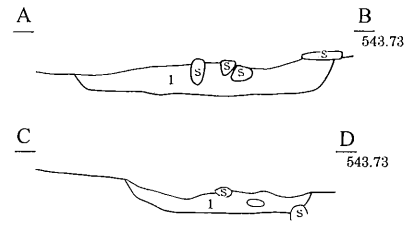
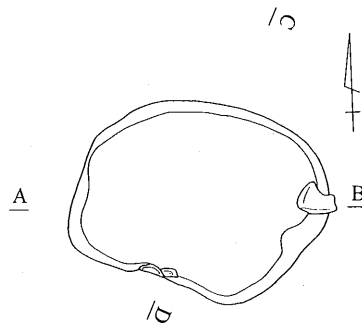
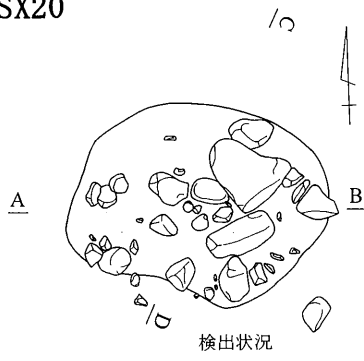

1層: 10YR2/2 黒褐色(砂質)

SX25

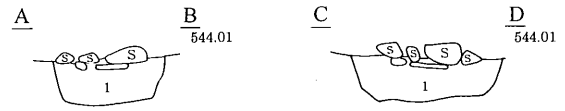
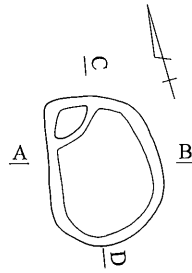
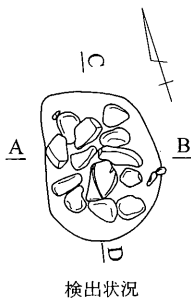

1層: 7.5YR3/3 暗褐色

SX26

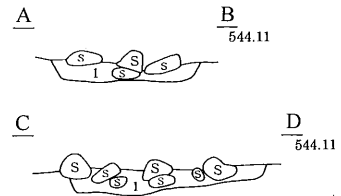
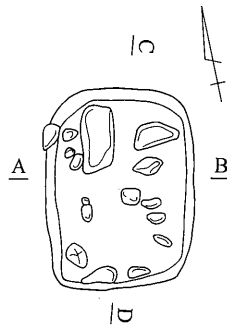
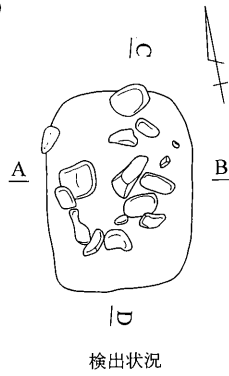

1層: 7.5YR3/3 暗褐色

SX27

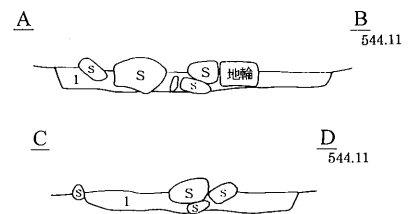
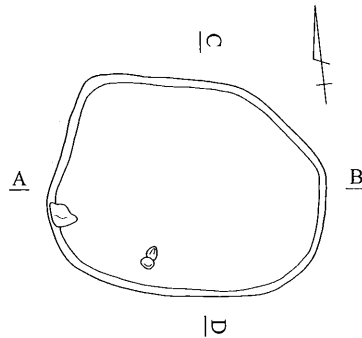
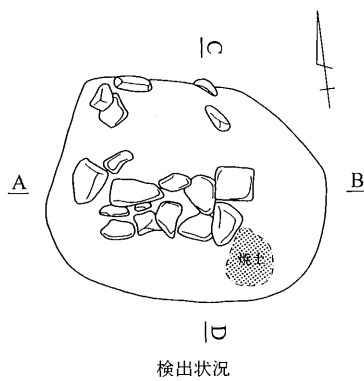

1層: 7.5YR2/2 黒褐色



第269図 土坑④

SX28

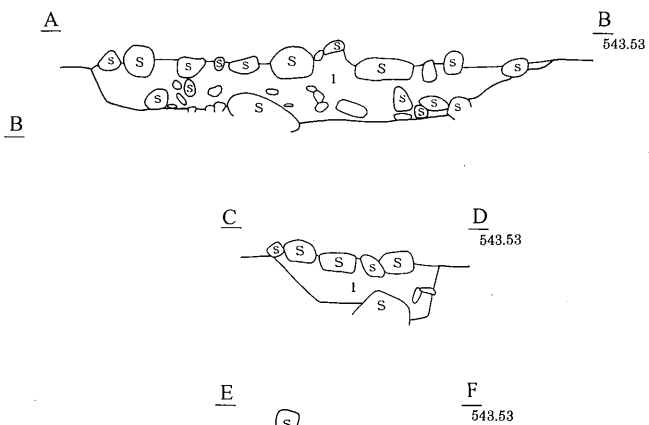
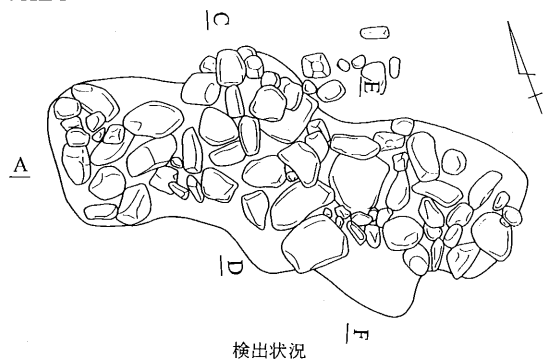

1層: 7.5YR3/3 暗褐色 (礫多量に含む、砂質)

SX29

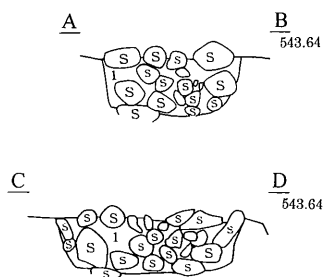
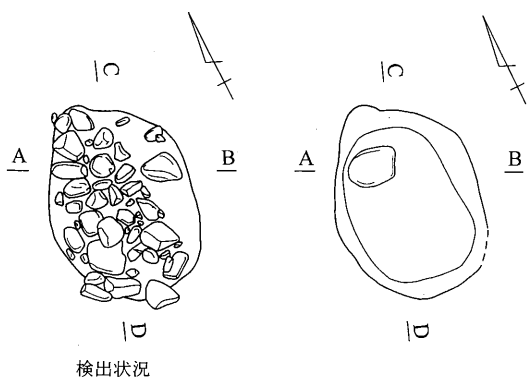

1層: 10YR2/3 黒褐色

SX32

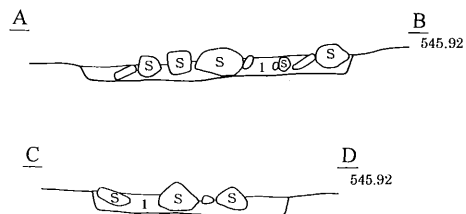
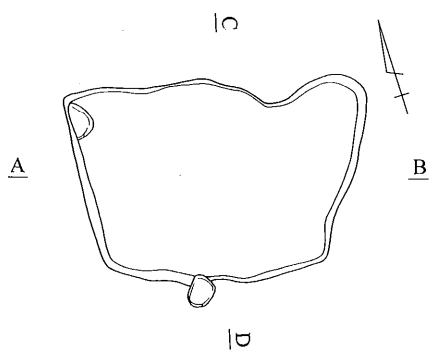

1層: 7.5YR3/2 黒褐色 (7.5YR4/6 褐色土少量含む、粘性をもつ)



第270図 土坑⑤

SX36

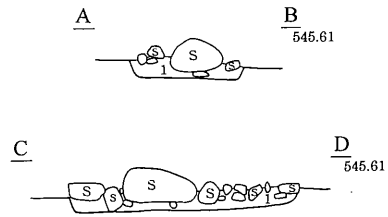
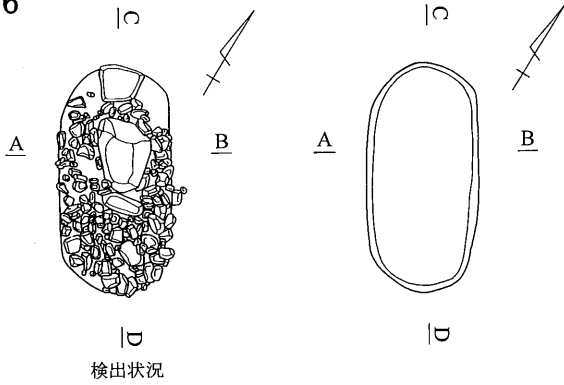

1層: 7.5YR2/2 黒褐色
(7.5YR4/4 褐色土少量含む、粘性をもつ)

SX38

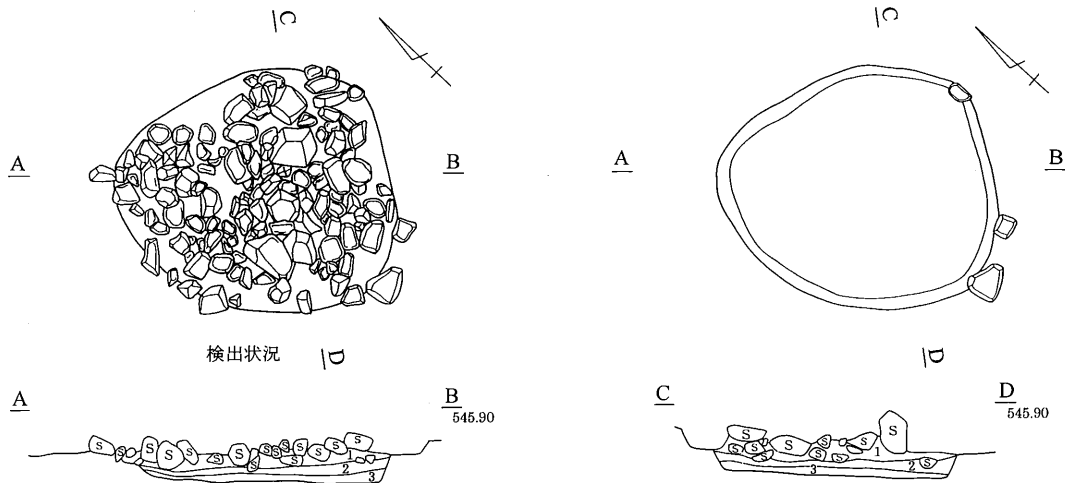

1層: 7.5YR3/1 黒褐色 (7.5YR3/2 黒褐色土・礫・鉄分・炭化物含む、粘性をもつ)
2層: 7.5YR2/2 黒褐色 (礫・炭化物含む、粘性をもつ)
3層: 7.5YR3/2 黒褐色 (7.5YR4/4 褐色土・礫・鉄分含む、砂質)

SX39

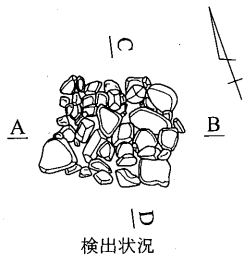

SK40

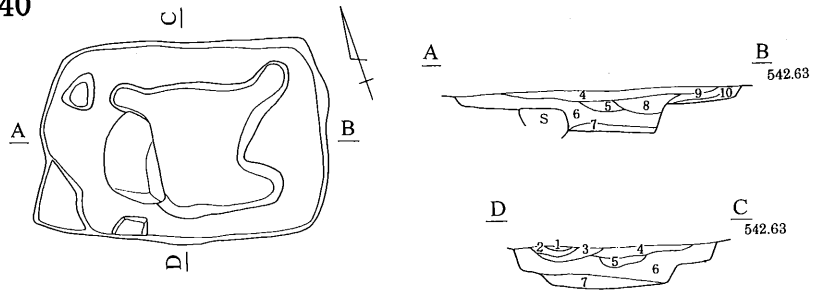

1層: 10YR3/1 黒褐色 (砂質)
2層: N5/0 灰色
3層: 5Y3/1 オリーブ黒色 (炭化物含む)
4層: 7.5YR3/1 黒褐色 (砂質)
5層: 10YR2/3 黒褐色 (10YR3/4 暗褐色土含む)
6層: 10YR2/2 黒褐色 (砂質)
7層: 10YR2/2 黒褐色 (炭化物・焼土含む)
8層: 10YR2/3 黒褐色 (砂質)
9層: 10YR2/2 黒褐色 (10YR4/4 褐色土含む)
10層: 10YR4/3 にぶい黄褐色 (砂質)



第271図 土坑⑥

SK42

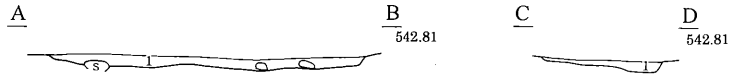
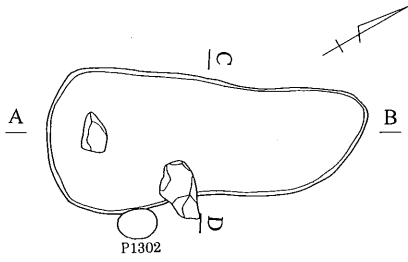

1層: 10YR2/2 黒褐色(砂質)

SK47
SK48

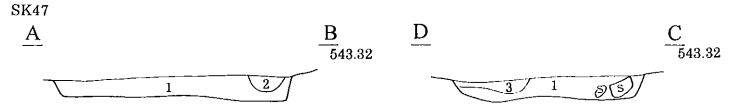
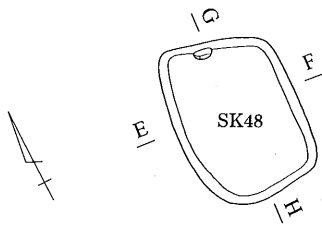

1層: 10YR2/2 黒褐色(10YR3/4 暗褐色土・炭化物含む、砂質)
2層: 10YR2/3 黒褐色(砂質)
3層: 10YR1.7/1 黒色(炭化物多量に含む)

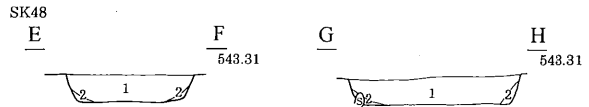
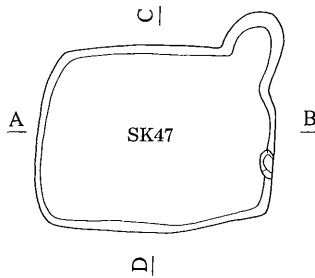

1層: 10YR2/3 黒褐色(砂質)
2層: 10YR3/3 暗褐色(10YR4/4 褐色土含む、砂質)

SK49

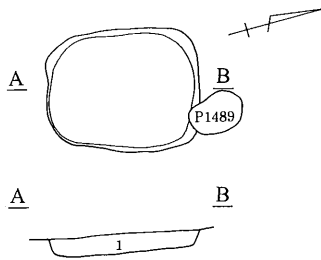

SK50

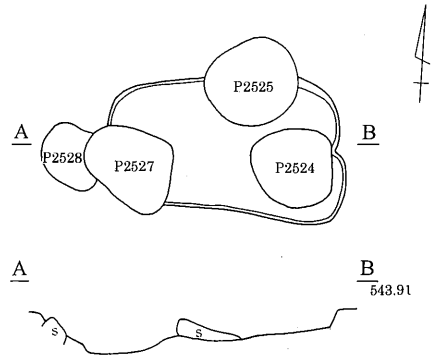

1層: 7.5YR3/2 黒褐色(7.5YR4/6 褐色土含む、砂質)

SK52

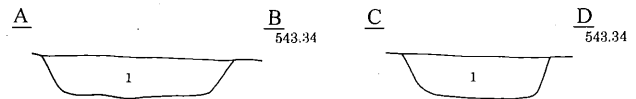
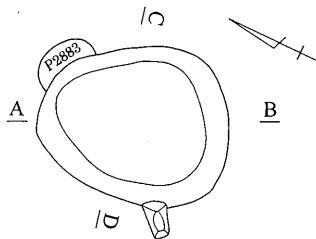

1層: 7.5YR3/3 暗褐色(褐色土含む、砂質)

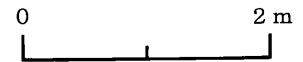

第272図 土坑⑦

SK51

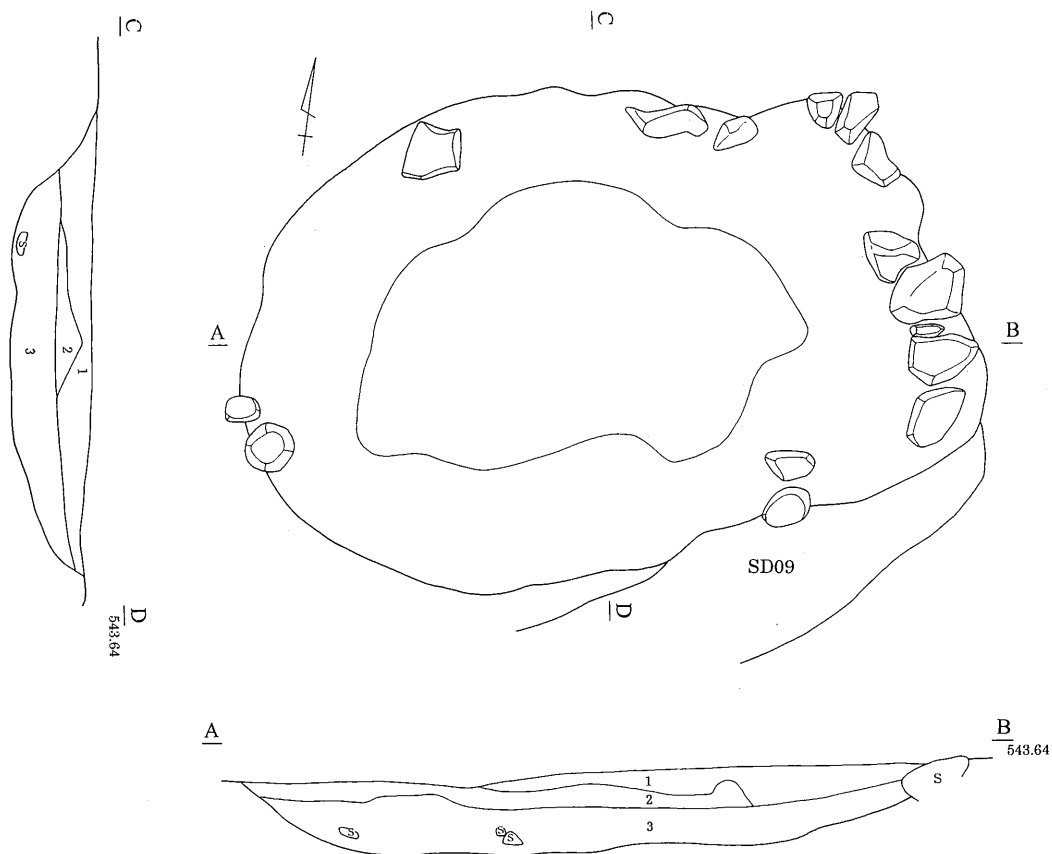

1層:10YR2/3 黒褐色(7.5YR3/4 暗褐色土・鉄分含む、シルト質)
 2層:10YR2/3 黒褐色(礫含む、シルト質)
 3層:2.5Y2/1 黒色(粘性をもつ)

SK53

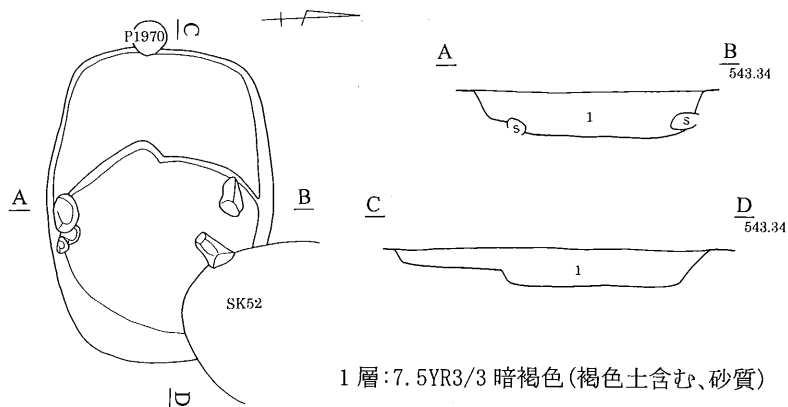

1層:7.5YR3/3 暗褐色(褐色土含む、砂質)

SK54

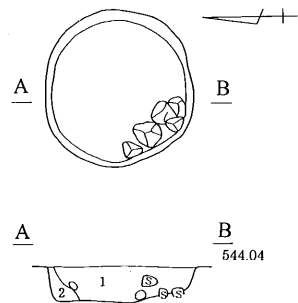

1層:10YR2/2 黒褐色(砂質)
 2層:10YR2/3 黒褐色(砂質)



第273図 土坑⑧

SK55

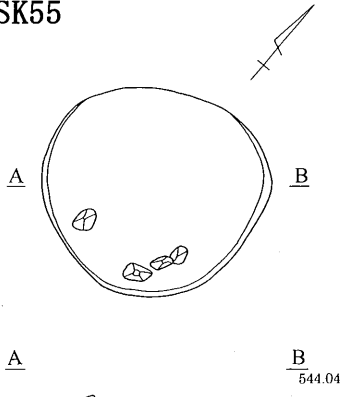

1層:10YR2/2 黑褐色(砂質)

SK56

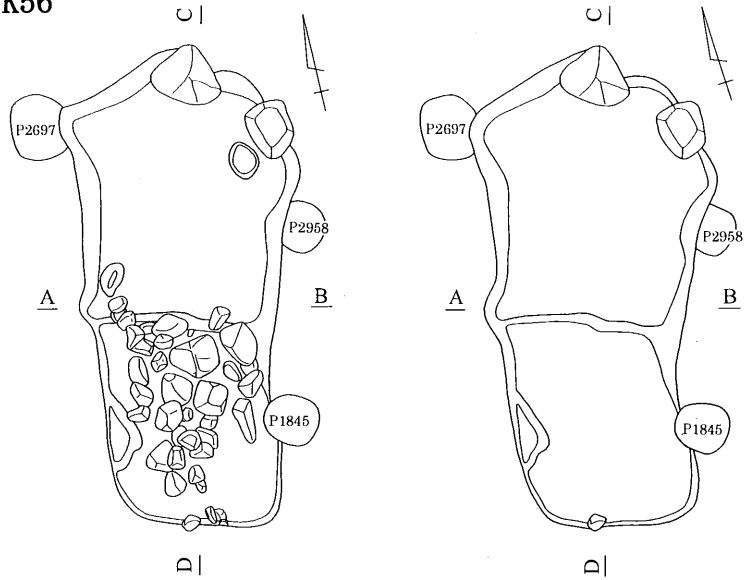

SK57
SK95

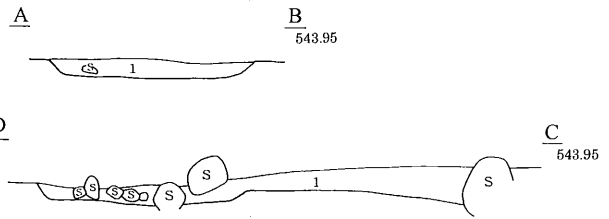
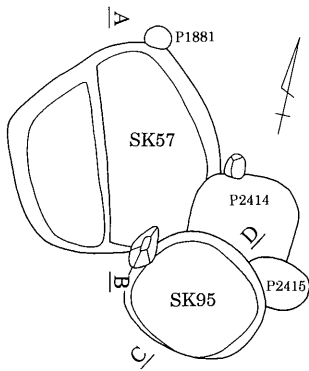

1層:7.5YR3/3 暗褐色(砂質)

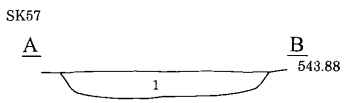

1層:7.5YR3/4 暗褐色(砂質)

SK58

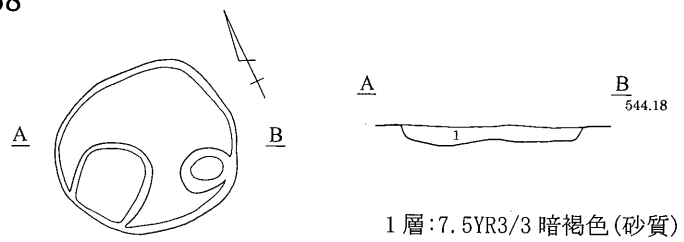

1層:7.5YR3/3 暗褐色(砂質)

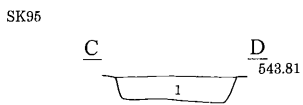

1層:7.5YR3/4 暗褐色(砂質)

SK64

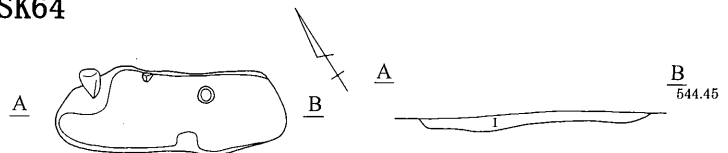

1層:7.5YR2/3 極暗褐色(7.5YR4/6 褐色土含む、砂質)



第274図 土坑⑨

SK66
SK67
SK68
SK69

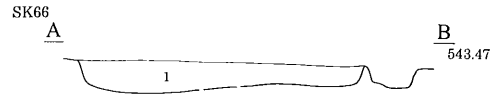
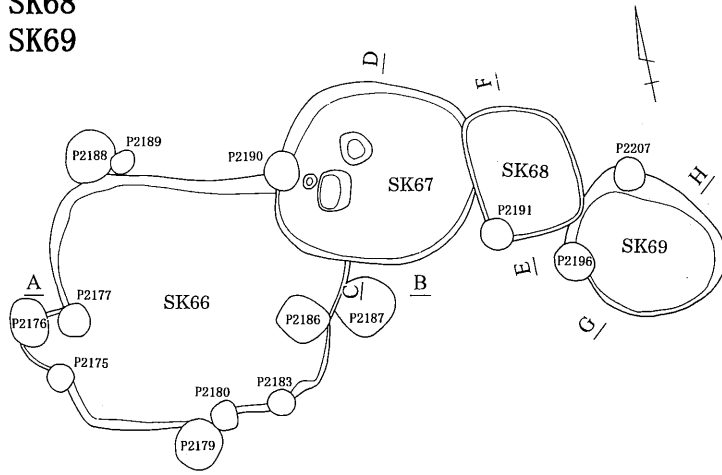

1層: 7.5YR3/2 黒褐色 (褐色土含む、砂質)

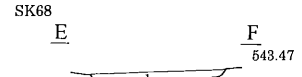

1層: 7.5YR2/3 極暗褐色 (砂質)



1層: 7.5YR3/2 黒褐色 (褐色土含む、砂質)

SK71

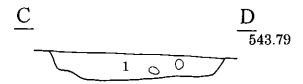
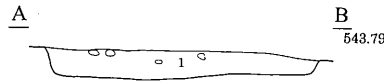
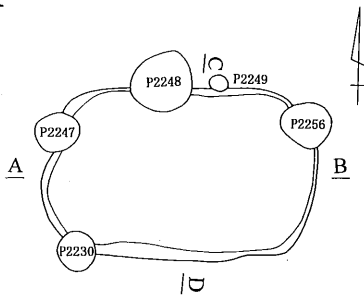

1層: 7.5YR3/2 黒褐色 (褐色土含む、砂質)

SK73

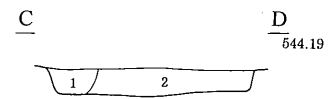
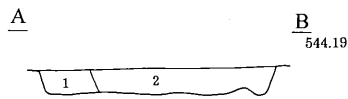
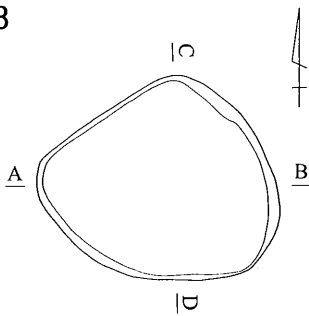

1層: 7.5YR3/4 暗褐色
2層: 7.5YR3/2 黒褐色

SK77

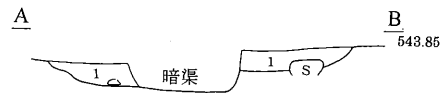
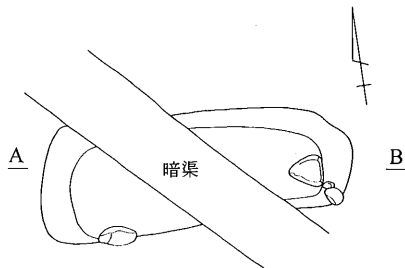

1層: 7.5YR2/3 極暗褐色 (砂質)



第275図 土坑⑩

SK78

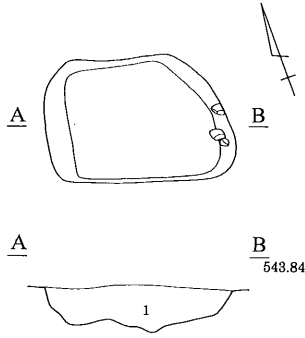

1層: 7.5YR3/3 暗褐色 (褐色土含む、砂質)

SK79

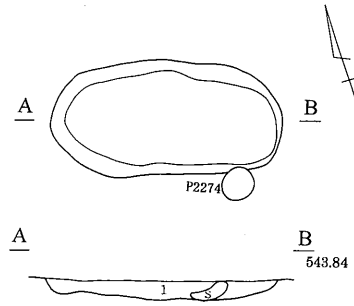

1層: 7.5YR3/2 黒褐色 (褐色土含む、砂質)

SK80

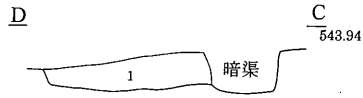
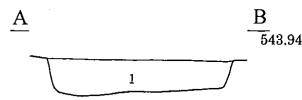
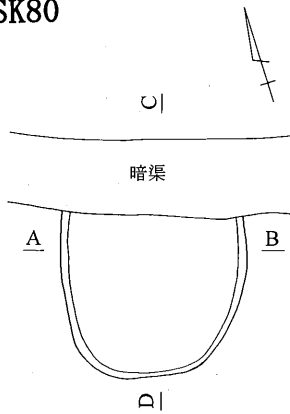

1層: 7.5YR2/3 極褐色
(黒色土含む、砂質)

SK83

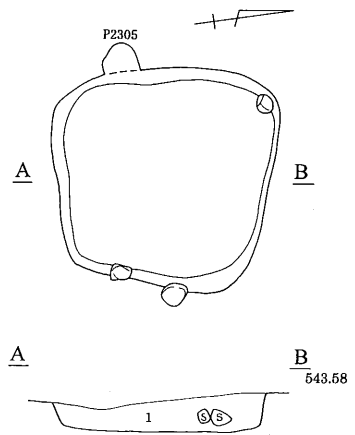

1層: 7.5YR3/3 暗褐色
(7.5YR4/6 褐色土含む、砂質)

SK82
SK85
SK84

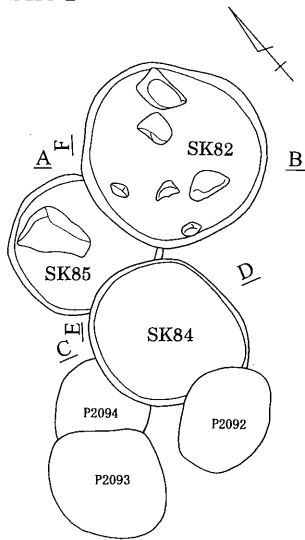

1層: 7.5YR2/3 極暗褐色 (砂質)



1層: 7.5YR2/3 極暗褐色 (砂質)



1層: 7.5YR2/2 黒褐色
(褐色土含む、砂質)

SK90

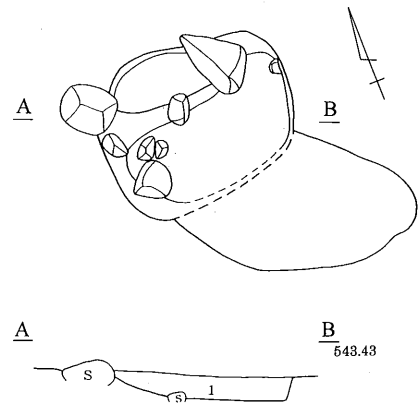

1層: 7.5YR3/2 黒褐色 (砂質)

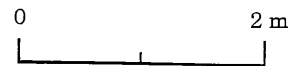

SK91
SK103

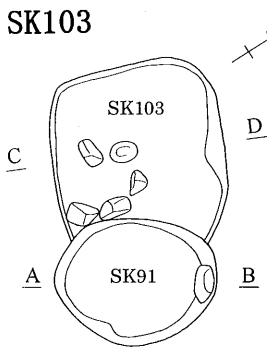

1層: 7.5YR3/2 黒褐色(砂質)

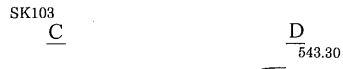

1層: 7.5YR3/2 黒褐色(砂質)

SK92

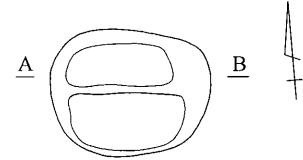

1層: 10YR3/3 暗褐色
(10YR4/6 褐色土含む、砂質)

SK99

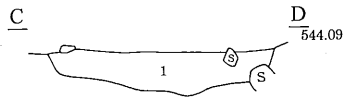
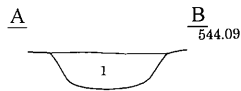
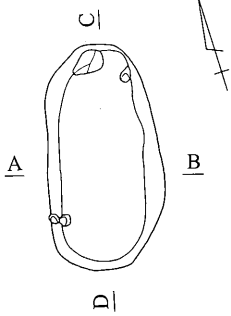

1層: 10YR3/4 暗褐色(砂質)

SK101

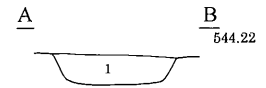
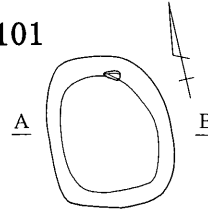

1層: 7.5YR3/3 暗褐色
(7.5YR4/6 褐色土含む、砂質)

SK108

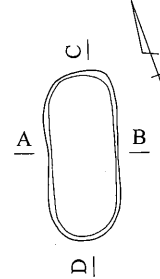

1層: 7.5YR3/2 黒褐色(砂質)

SK107

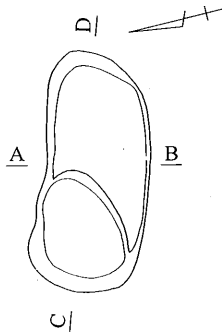

1層: 7.5YR2/2 黒褐色(砂質)

SK122

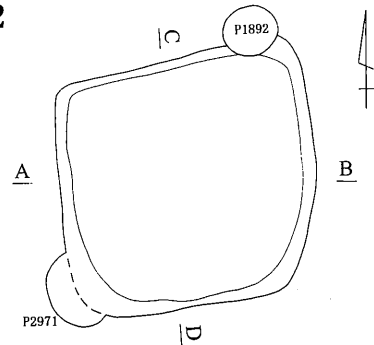

1層: 7.5YR3/3 暗褐色(7.5YR4/4 褐色土含む、砂質)

SK115

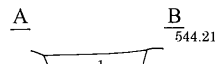
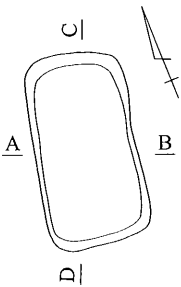

1層: 7.5YR3/4 暗褐色
(7.5YR5/6 明褐色土含む、砂質)

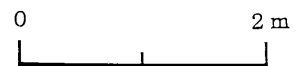

第277図 土坑⑫

SK123

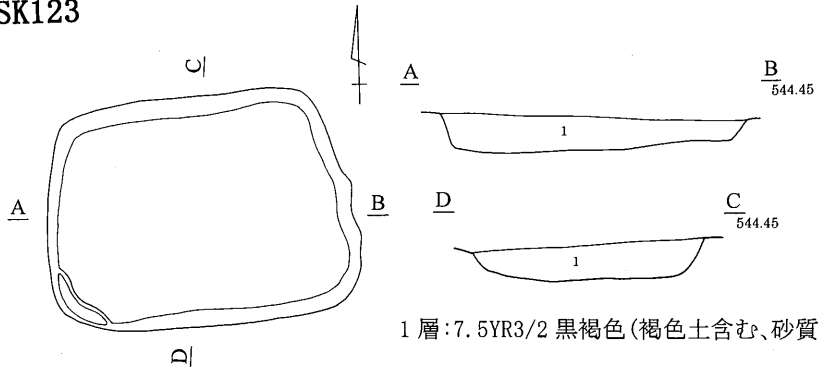

1層:7.5YR3/2 黒褐色(褐色土含む、砂質)

SK131

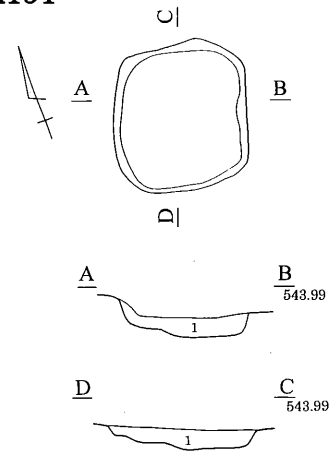

1層:7.5YR3/2 黒褐色(砂質)

SK133

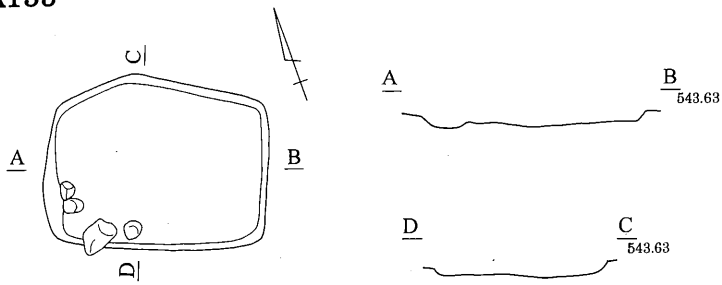

SK148

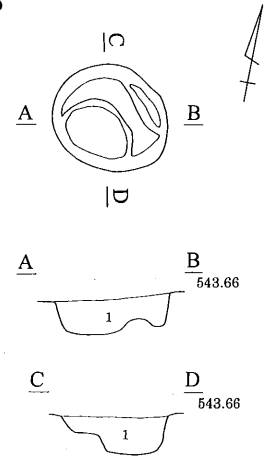

SK135

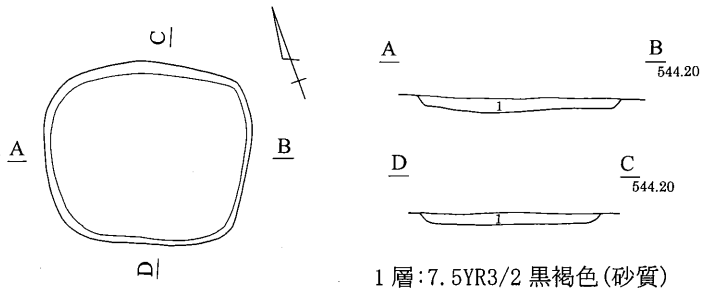

1層:7.5YR3/2 黒褐色(砂質)

1層:7.5YR2/3 極暗褐色(砂質)

SK141
SK142

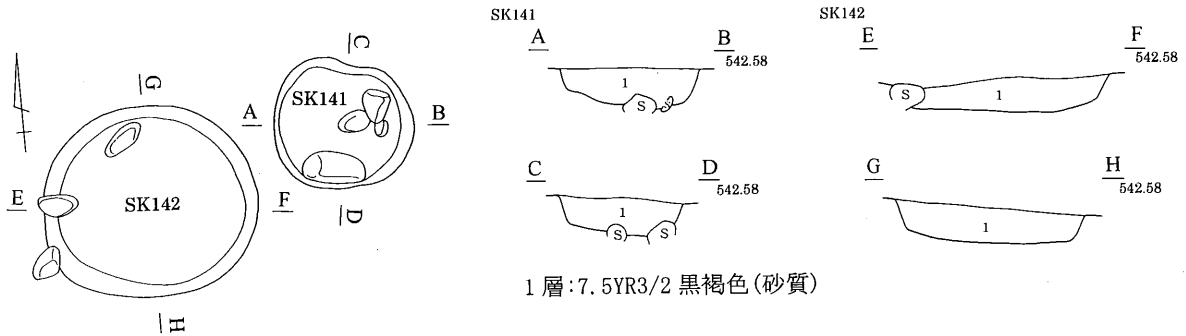

1層:7.5YR3/2 黒褐色(砂質)

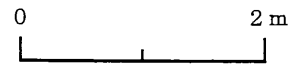

第278図 土坑⑬

SK149

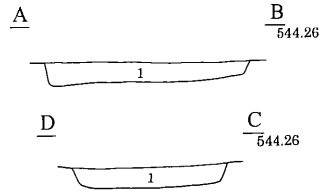
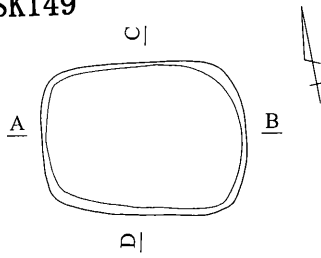

1層:7.5YR3/3 暗褐色(褐色土含む、砂質)

SK157

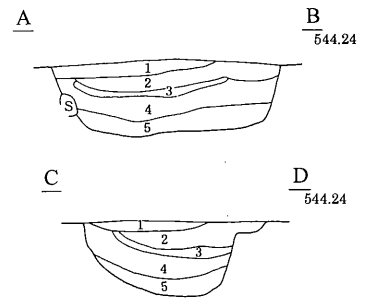
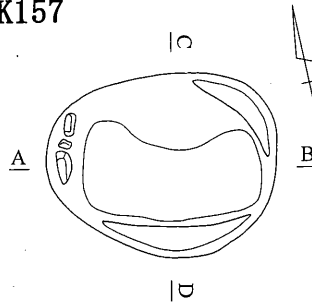

1層:10YR3/4 暗褐色(10YR2/3 暗褐色土含む)
 2層:7.5YR2/2 黒褐色
 3層:7.5YR2/2 黒褐色(炭化物多量に含む)
 4層:10YR2/3 黒褐色(10YR4/6 褐色土含む)
 5層:7.5YR2/3 極暗褐色

SK159
 SK174

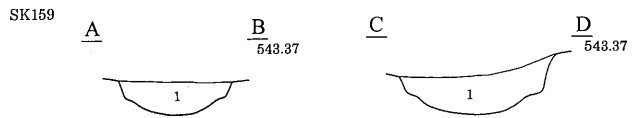
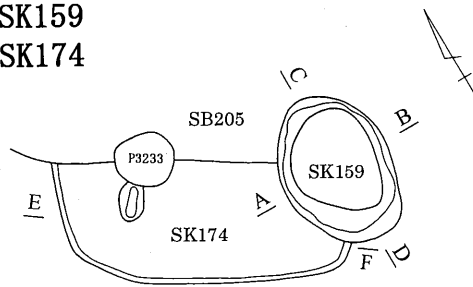

1層:7.5YR2/3 極暗褐色(炭化物含む、砂質)

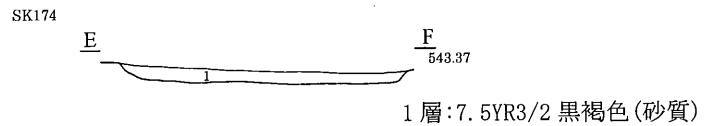

1層:7.5YR3/2 黒褐色(砂質)

SK160

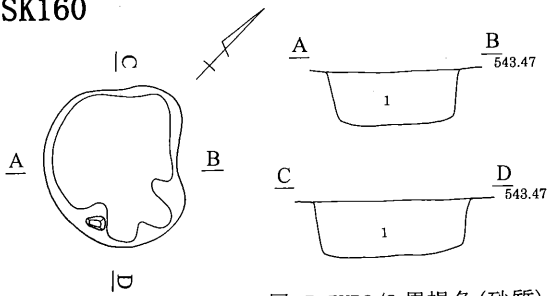

1層:7.5YR3/2 黒褐色(砂質)

SK176

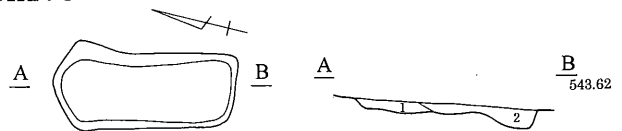

1層:7.5YR2/2 黒褐色(砂質)
 2層:7.5YR3/3 暗褐色(褐色土含む、砂質)

SK186

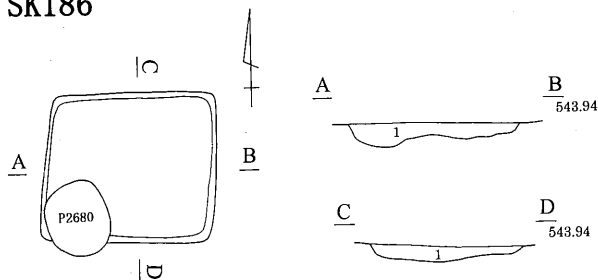

1層:7.5YR3/2 黒褐色
 (7.5YR5/4 にぶい褐色土含む、砂質)

SK188

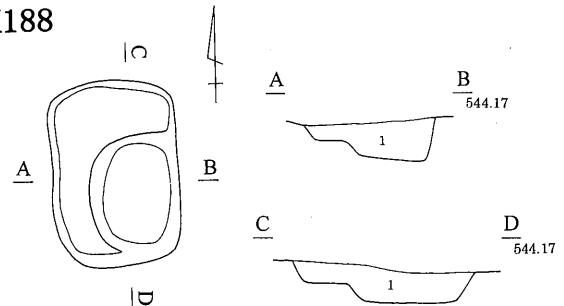

1層:7.5YR2/2 黒褐色
 (7.5YR4/4 褐色土・礫多量に含む)



第279図 土坑⑭

SK196

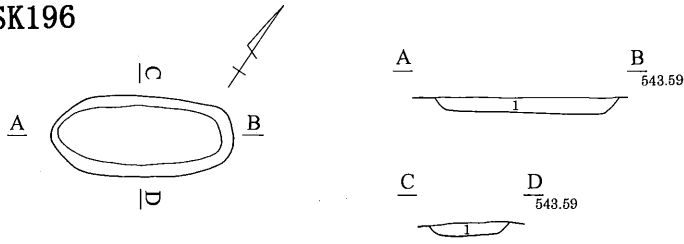

1層: 7.5YR4/4 褐色 (7.5YR5/1 褐灰色土・礫含む、砂質)

SK214

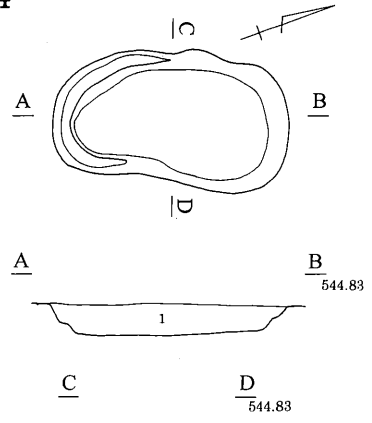

1層: 7.5YR3/3 暗褐色
(炭化物含む、粘性をもつ)

SK207

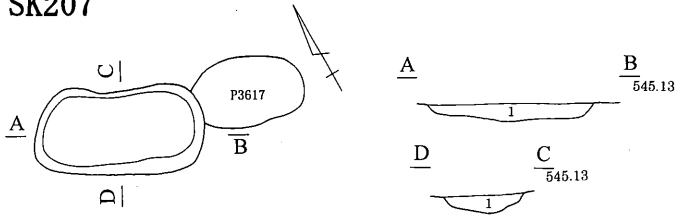

1層: 10YR3/4 暗褐色
(10YR5/6 黄褐色土・鉄分・炭化物含む)

SK224

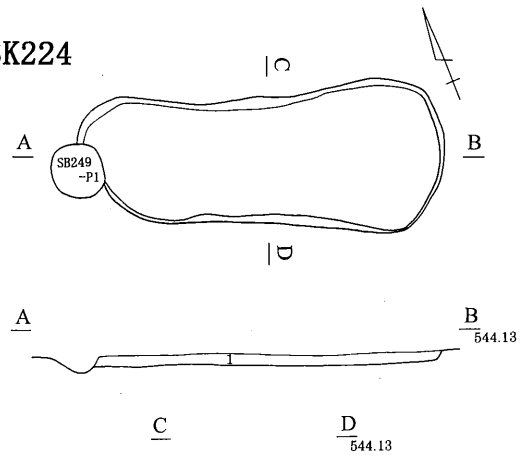

1層: 7.5YR2/2 黒褐色 (10YR4/6 褐色土含む)

SK218

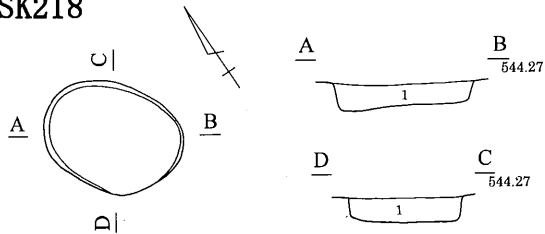

1層: 7.5YR2/2 黒褐色 (砂質)

SK236

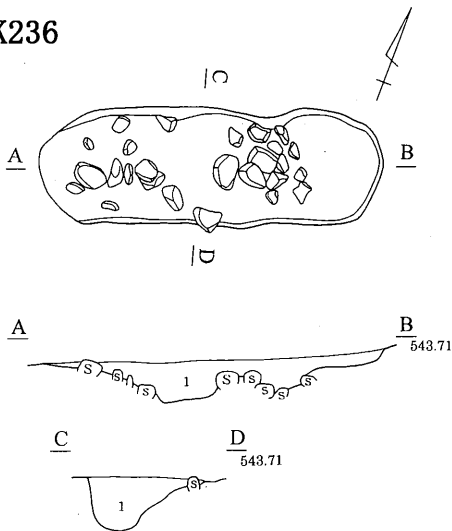

1層: 7.5YR2/2 黒褐色 (砂質)

SK243

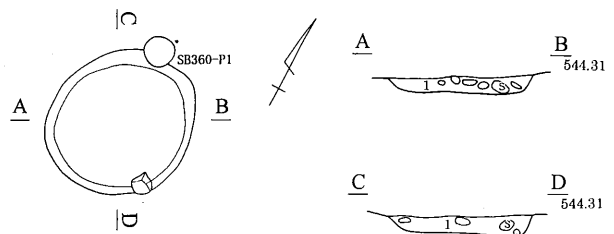

1層: 7.5YR4/3 褐色
(7.5YR5/6 明褐色土・礫・炭化物含む、砂質)



SK247

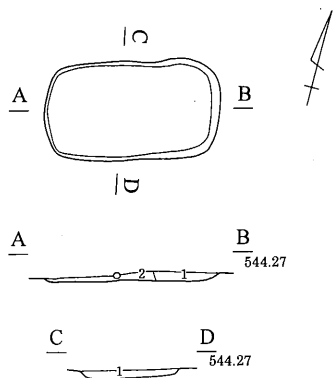

1層:7.5YR3/2 黒褐色(砂質)
2層:7.5YR4/3 褐色
(7.5YR5/4 にぶい褐色土含む)

SK251

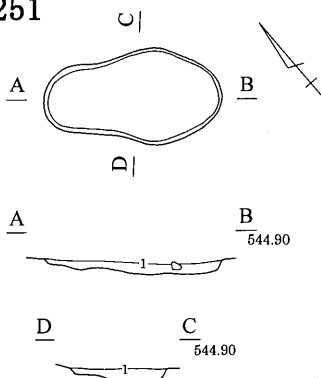

1層:7.5YR1.7/1 黒色
(焼土・炭化物含む)

SK258

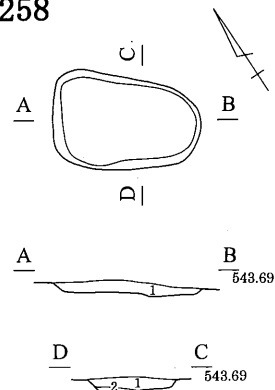

1層:7.5YR2/2 黒褐色
2層:10YR4/6 褐色

SK266

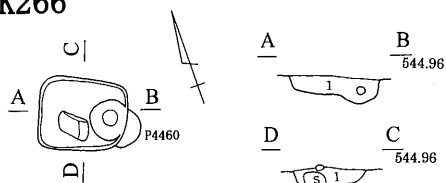

1層:7.5YR2/2 黒褐色(砂質)

SK267

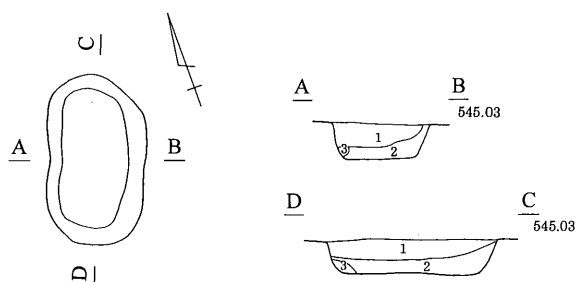

1層:7.5YR2/2 黒褐色(焼土・炭化物・礫含む、砂質)
2層:7.5YR2/1 黒色(炭化物含む、砂質)
3層:7.5YR3/4 暗褐色(砂質)

SK269

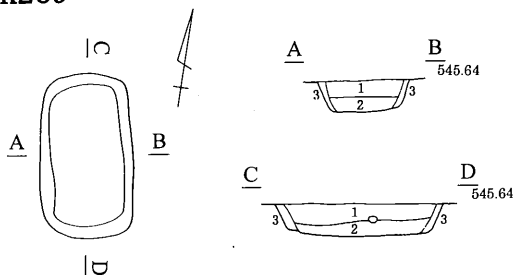

1層:7.5YR3/2 黒褐色(黄色土少量含む、砂質)
2層:7.5YR3/2 黒褐色(炭化物・黄色土含む、砂質)
3層:焼土

SK274

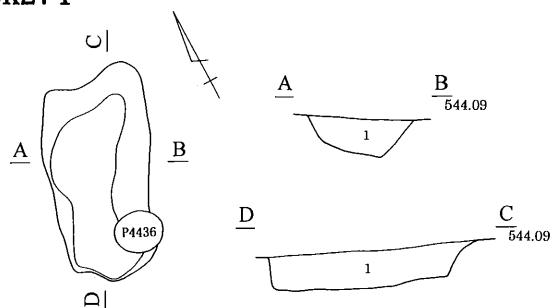

1層:7.5YR2/2 黒褐色(7.5YR5/8 明褐色土含む)

SK276

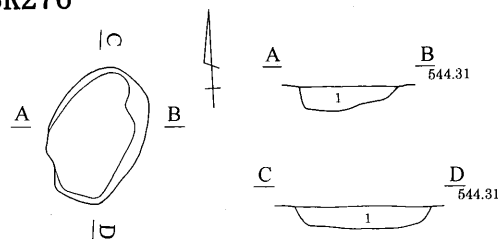

1層:7.5YR2/2 黒褐色(7.5YR5/8 明褐色土含む)



第281図 土坑⑩

SK277

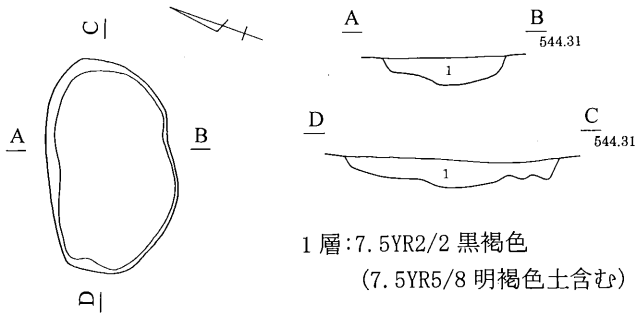

SK286

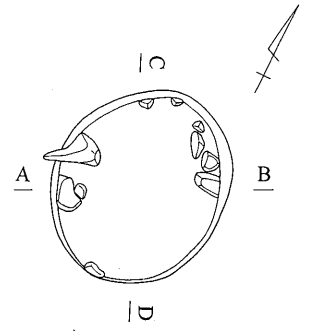

SK282

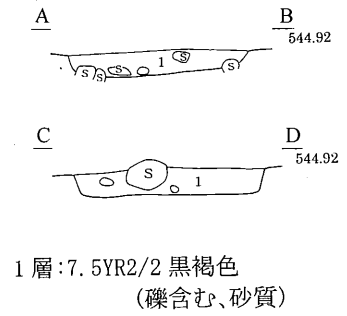
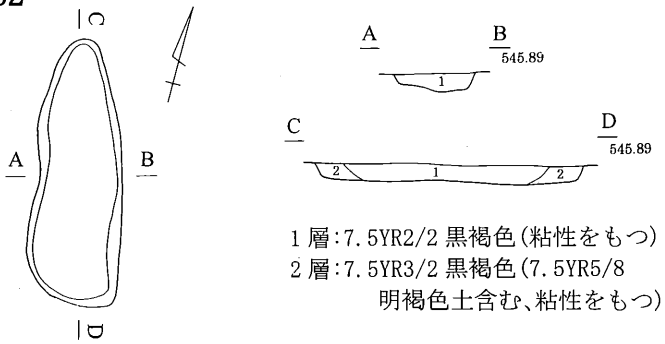

SK292

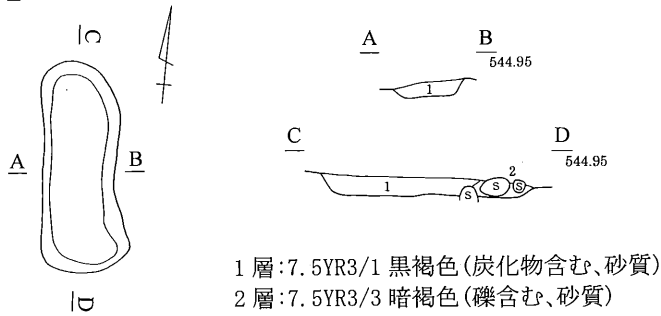

SK307

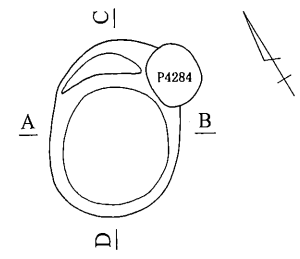

SK293

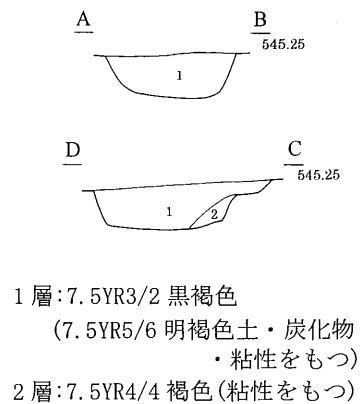
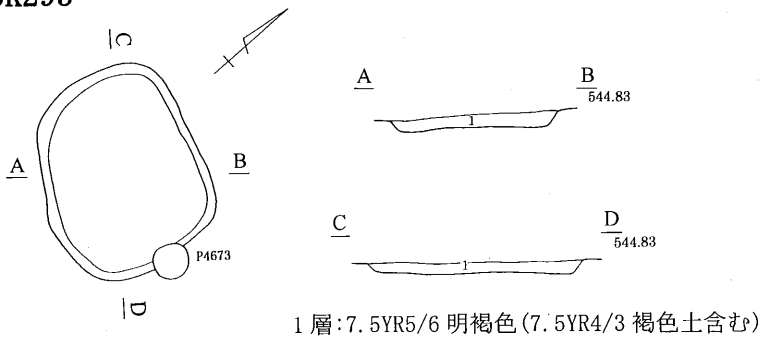

SK309

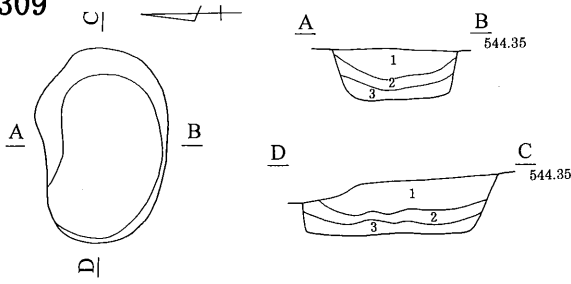

1層:7.5YR2/3 極暗褐色(7.5YR5/8 明褐色土含む、粘性をもつ)
 2層:7.5YR5/8 明褐色(7.5YR2/3 極暗褐色土含む)
 3層:7.5YR3/3 暗褐色(炭化物含む、粘性をもつ)

SK324

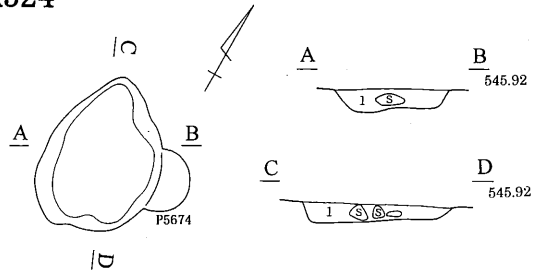

1層:7.5YR2/3 極暗褐色(7.5YR5/8 明褐色土・炭化物・礫多量に含む)

SK325

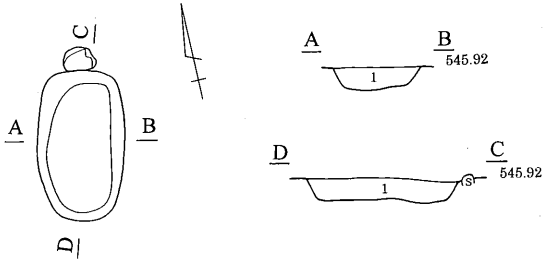

1層:7.5YR2/3 極暗褐色(7.5YR6/3 にぶい褐色土・7.5YR5/8 明褐色土・炭化物含む)

SK327

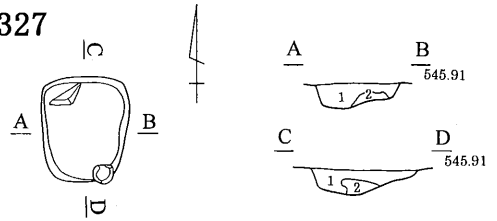

1層:7.5YR2/3 極暗褐色(7.5YR4/6 褐色土含む)
 2層:7.5YR5/3 にぶい褐色(炭化物多量に含む)

SK332

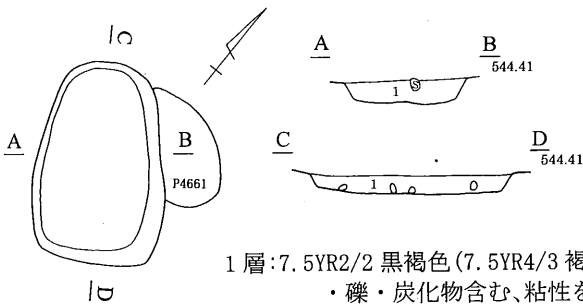

1層:7.5YR2/2 黒褐色(7.5YR4/3 褐色土・礫・炭化物含む、粘性をもつ)

SK350

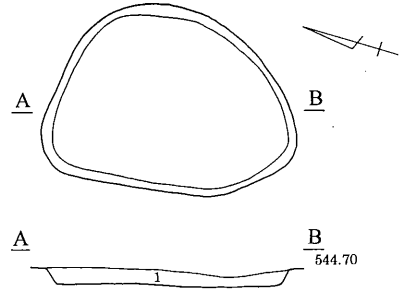

1層:7.5YR2/2 黒褐色(焼土・炭化物含む)

SK358

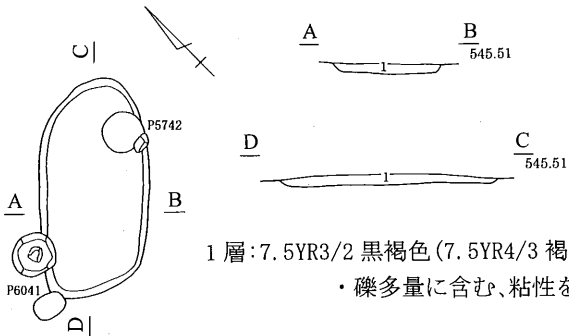

1層:7.5YR3/2 黒褐色(7.5YR4/3 褐色土・礫多量に含む、粘性をもつ)

SK359

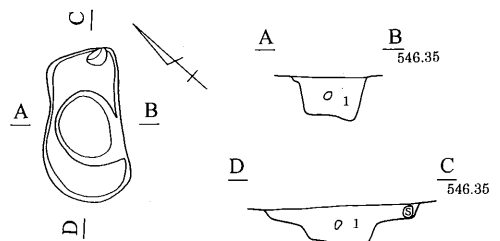

1層:7.5YR2/2 黒褐色(7.5YR5/8 明褐色土・礫・炭化物含む、粘性をもつ)



SK363

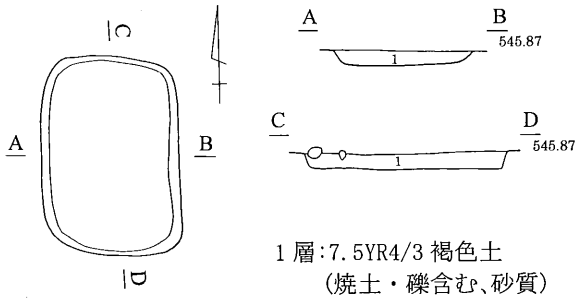

1層: 7.5YR4/3 褐色土
(焼土・礫含む、砂質)

SK365

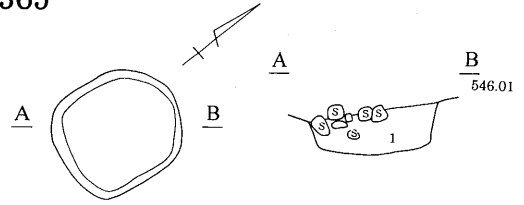

1層: 7.5YR2/2 黒褐色(焼土
・炭化物・礫含む、粘性をもつ)

SK389

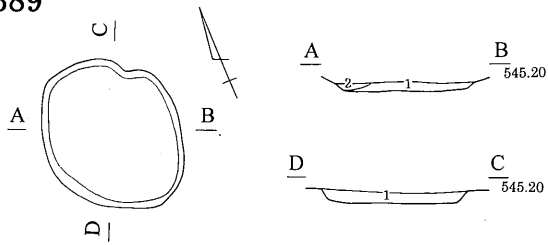

1層: 7.5YR3/2 黒褐色(褐色土・礫・焼土
・炭化物含む、粘性をもつ)
2層: 7.5YR3/2 黒褐色(焼土多量に含む、粘性をもつ)

SK394

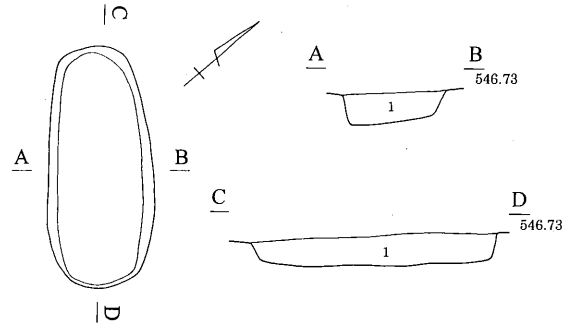

1層: 7.5YR2/2 黒褐色(礫含む)

SK395

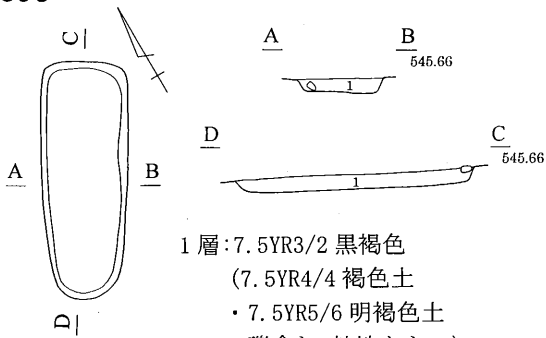

1層: 7.5YR3/2 黒褐色
(7.5YR4/4 褐色土
・7.5YR5/6 明褐色土
・礫含む、粘性をもつ)

SK396

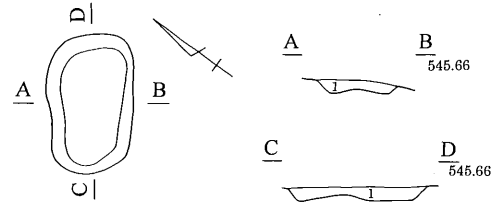

1層: 7.5YR3/2 黒褐色
(7.5YR5/6 明褐色土・礫含む、粘性をもつ)

SK410

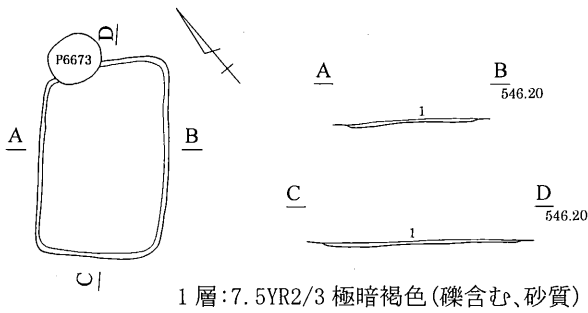

1層: 7.5YR2/3 極暗褐色(礫含む、砂質)

SK415

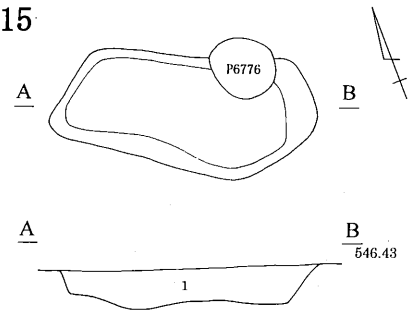

1層: 7.5YR3/2 黒褐色
(礫・炭化物含む、粘性をもつ)



SK416

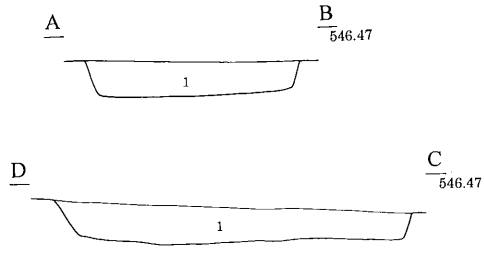
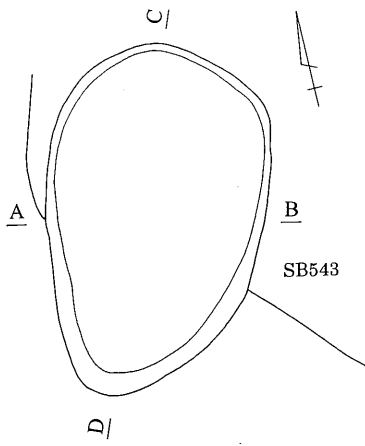

1層:7.5YR2/2 黒褐色(鉄分・炭化物・礫含む、砂質)

P468

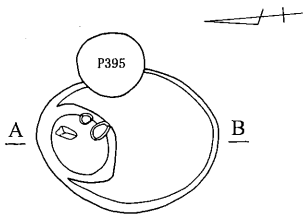

SK253

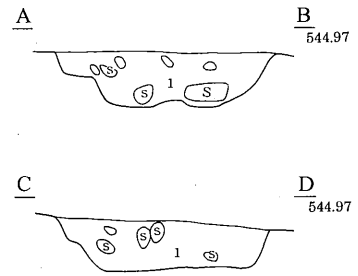
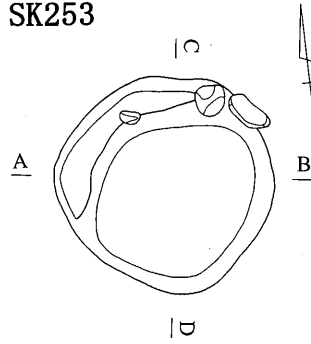

1層:7.5YR2/2 黒褐色(礫多量に含む、砂質)



SX37

SX01

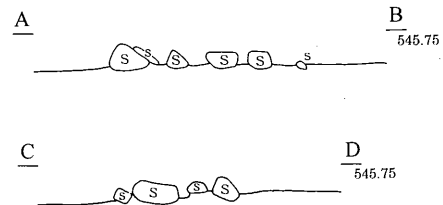
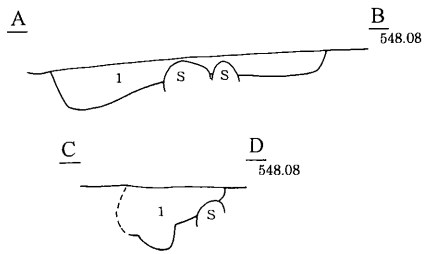
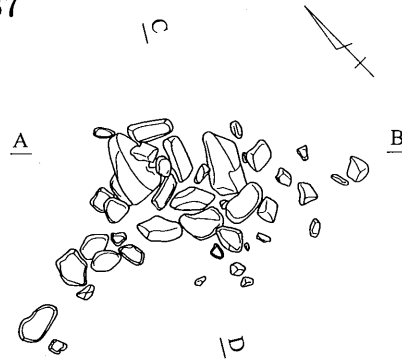
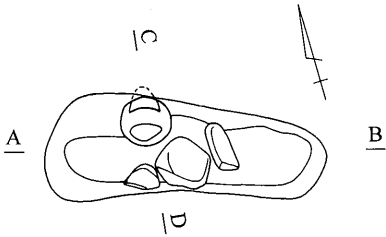

1層:7.5YR3/3 暗褐色(砂質)



第285図 土坑⑳

SX31

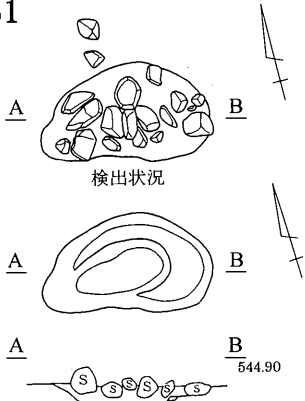

1層: 7.5YR4/4 褐色(砂質)

SK03
SK04

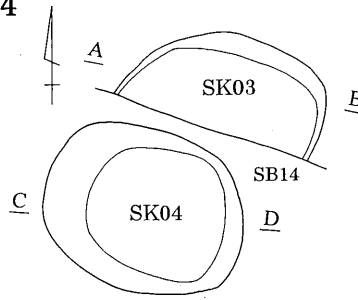

SK03

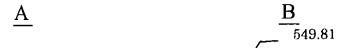

SK04

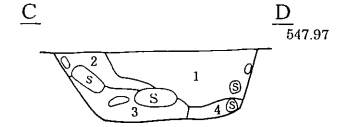

1層: 10YR4/2 灰黄褐色(砂質)
2層: 10YR3/4 暗褐色(砂質)
3層: 10YR2/3 黒褐色(炭化物含む、砂質)
4層: 10YR4/4 褐色(砂質)

SK05

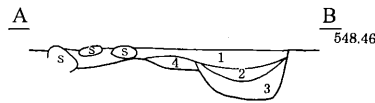
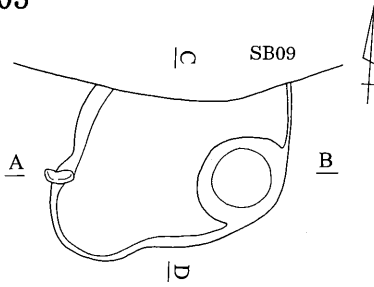

1層: 7.5YR3/3 暗褐色(炭化物・焼土含む、砂質)
2層: 7.5YR3/4 暗褐色(砂質)
3層: 7.5YR2/3 極暗褐色(砂質)
4層: 5YR4/6 赤褐色(砂質)

SK08

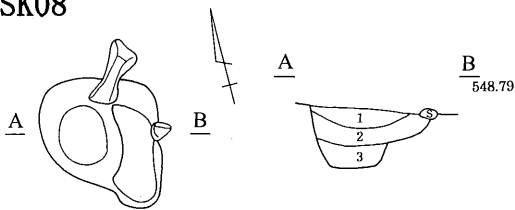

1層: 7.5YR2/2 黒褐色(炭化物含む)
2層: 7.5YR3/3 暗褐色(炭化物含む)
3層: 7.5YR2/3 極暗褐色(砂質)

SK09

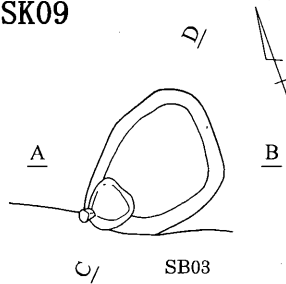

SK11

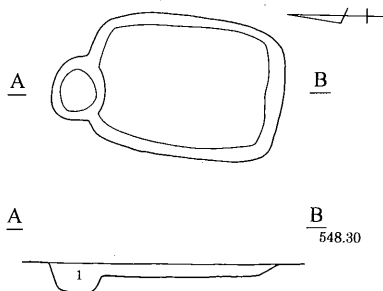

1層: 7.5YR2/3 極暗褐色(砂質)

SK13

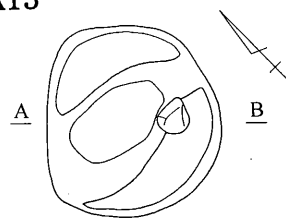

1層: 5YR3/3 暗赤褐色(砂質)
2層: 5YR2/3 極暗赤褐色(砂質)
3層: 5YR2/2 黒褐色(砂質)



第286図 土坑②

SK14

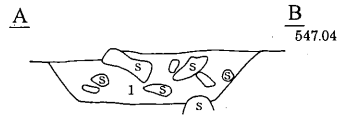
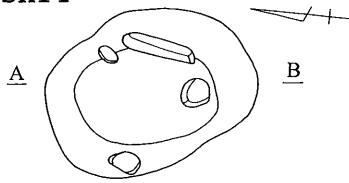

1層:7.5YR2/2 黒褐色
(礫含む、砂質)

SK15

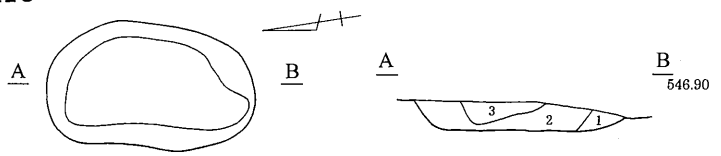

1層:7.5YR3/2 黒褐色(礫多量に含む、砂質)
2層:7.5YR3/2 黒褐色(砂質)
3層:10YR2/3 黒褐色(砂質)

SK19

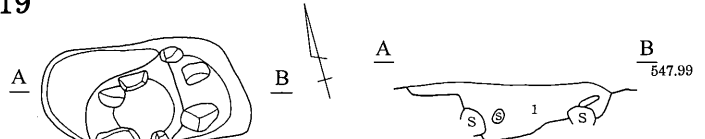

1層:7.5YR3/2 黒褐色(礫含む、砂質)

SK17

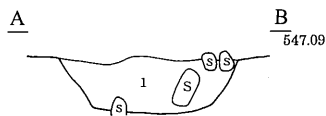
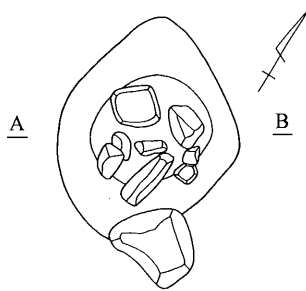

1層:7.5YR2/2 黒褐色(砂質)

SK20

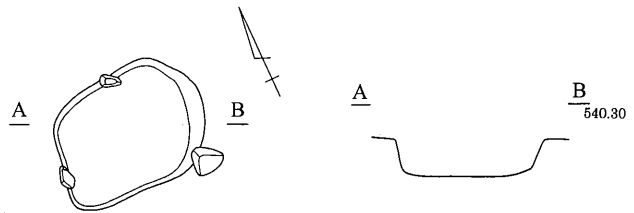

SK22

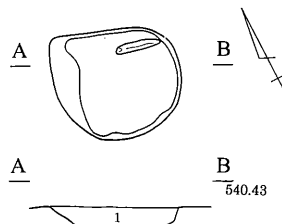

1層:7.5YR3/2 黒褐色(砂質)

SK23

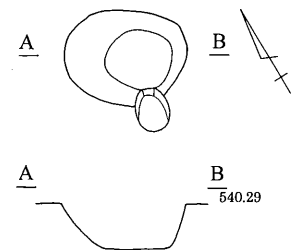

SK21

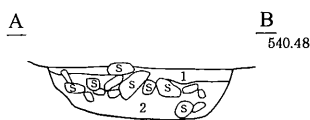
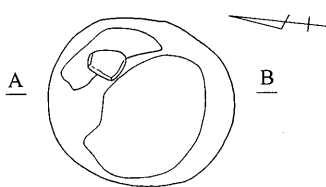

1層:10YR3/4 暗褐色(シルト質)
2層:7.5YR2/2 黒褐色(シルト質)

SK24

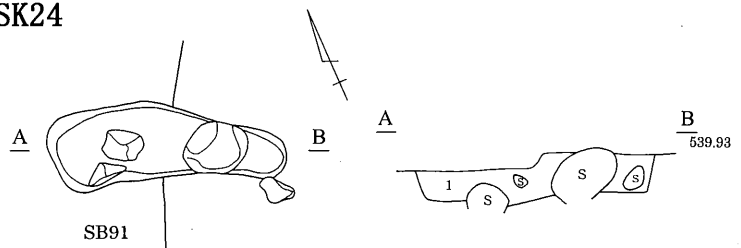

1層:5YR2/2 黒褐色(砂質)



SK25

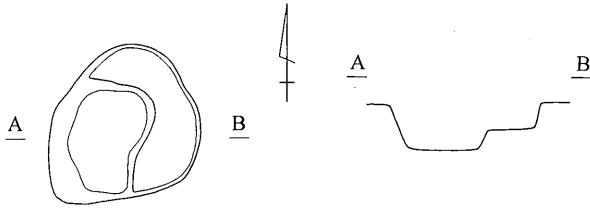

SK29

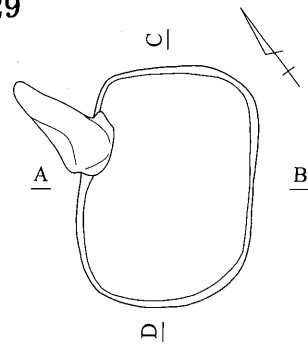

SK27

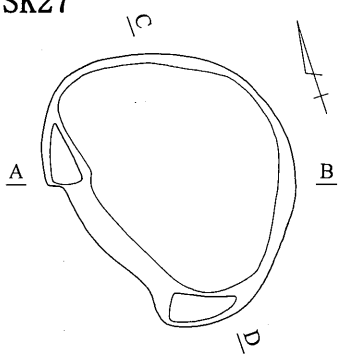

SK28

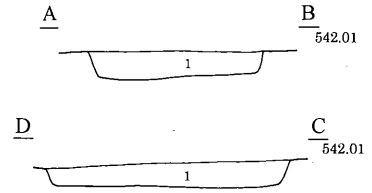
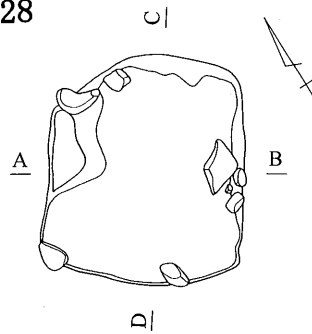

1層: 10YR2/3 黒褐色(砂質)

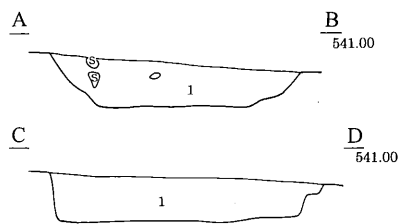

1層: 7.5YR2/3 極暗褐色(砂質)

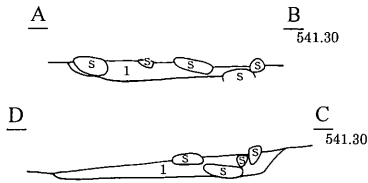

1層: 7.5YR3/3 暗褐色(礫含む、砂質)

SK32

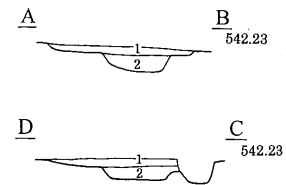
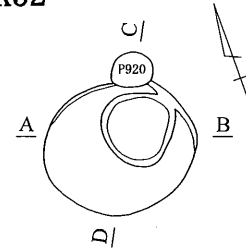

1層: 7.5YR2/3 極暗褐色(砂質)
2層: 7.5YR2/3 極暗褐色(褐色土含む、砂質)

SK30

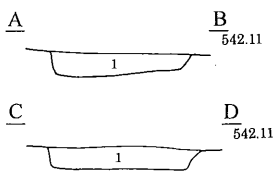
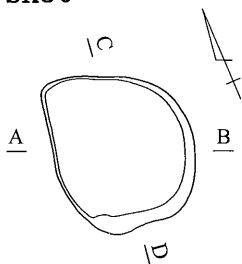

1層: 10YR3/2 黒褐色(砂質)

SK31
SK39

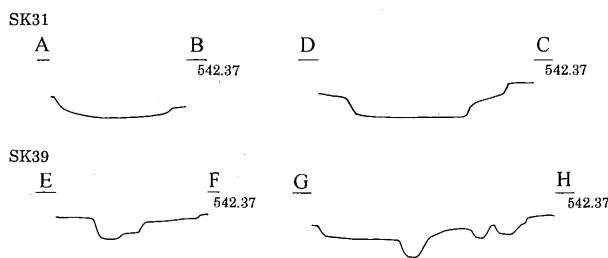
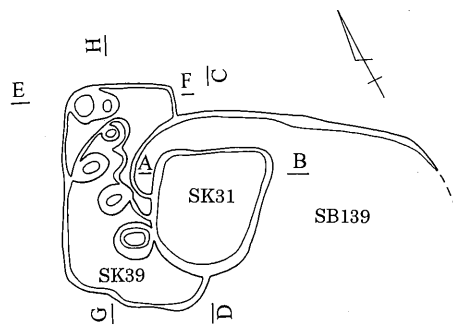

第288図 土坑㊸

SK41

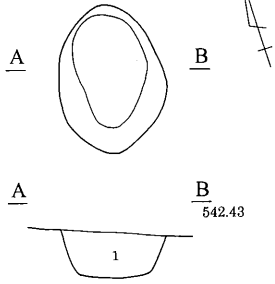

1層:7.5YR2/2 黑褐色(砂質)

SK43

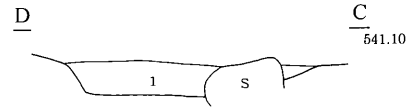
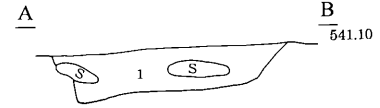
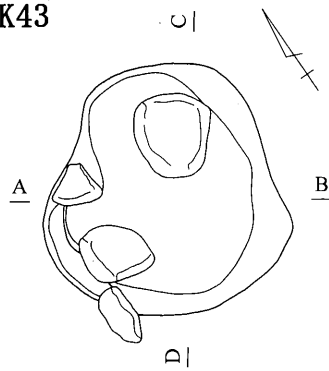

1層:7.5YR2/3 極暗褐色(砂質)

SK46

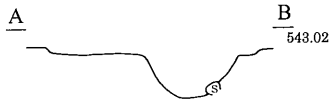
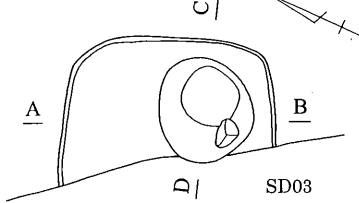

SK59

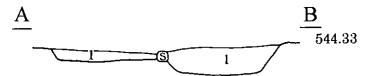
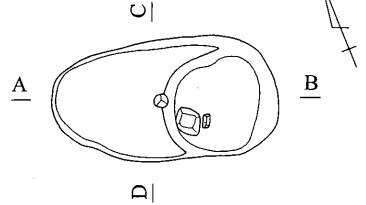

1層:7.5YR2/3 極暗褐色(砂質)

SK60

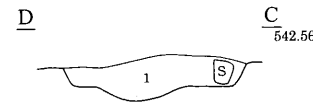
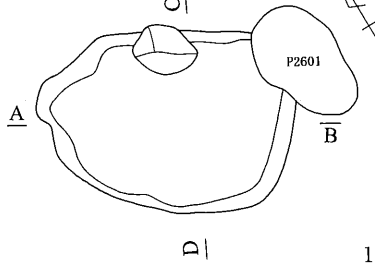

1層:7.5YR2/2 黑褐色(褐色土含む、砂質)

SK63

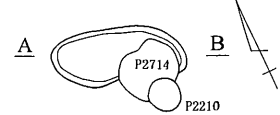

SK61

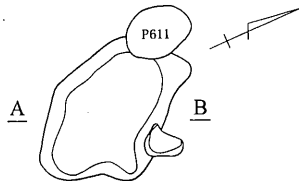

1層:10YR2/3 黑褐色(砂質)

SK81

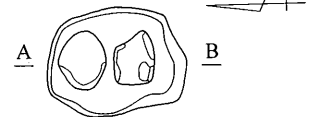

1層:7.5YR3/3 暗褐色(砂質)

SK62

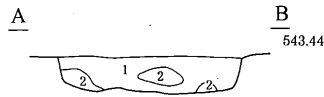
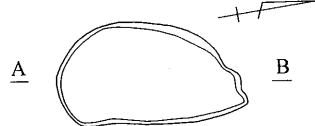

1層:10YR2/2 黑褐色(10YR4/6 褐色土含む、砂質)
 2層:10YR4/6 褐色(砂質)

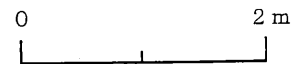

第289図 土坑②

SK65

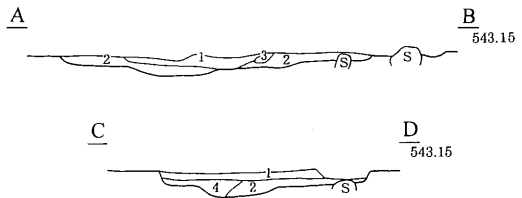
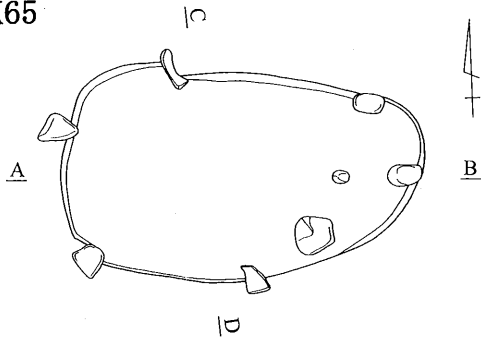

1層:7.5YR2/2 黒色(砂質)
 2層:7.5YR2/3 極暗褐色(礫含む)
 3層:焼土
 4層:7.5YR3/4 暗褐色

SK72

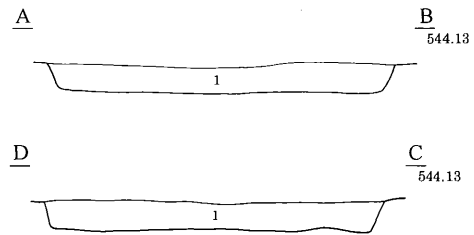
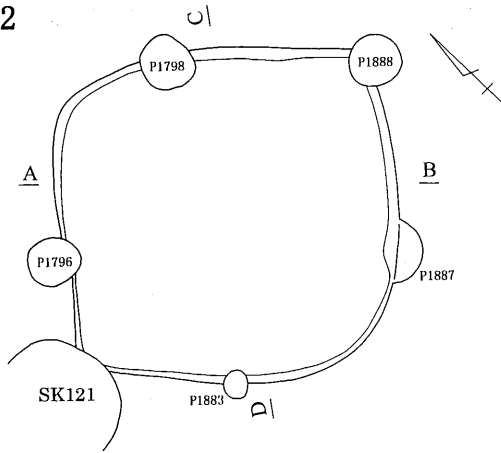

1層:7.5YR3/3 暗褐色(褐色土含む、砂質)

SK86
SK87

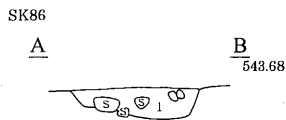
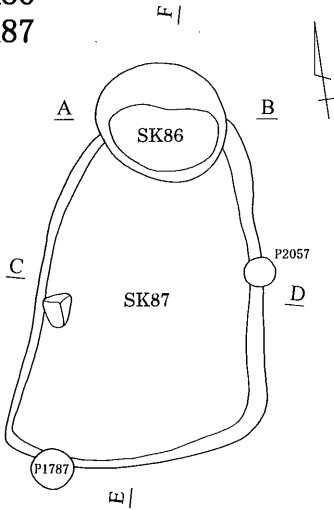

1層:7.5YR3/3 暗褐色(礫含む、砂質)

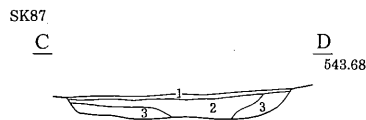

1層:7.5YR4/2 灰褐色(砂質)
 2層:7.5YR3/3 暗褐色
 3層:7.5YR3/2 黒褐色(粘性をもつ)

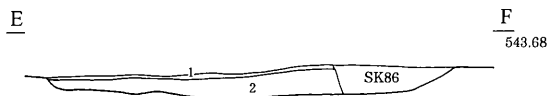

SK89
SK88

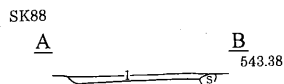
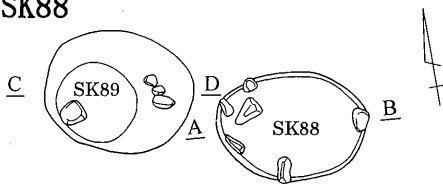

1層:7.5YR3/3 暗褐色(砂質)

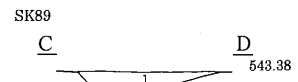

1層:7.5YR3/3 暗褐色(砂質)



SK100

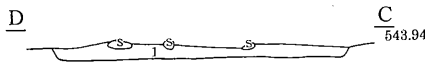
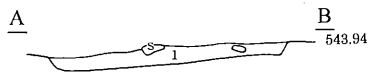
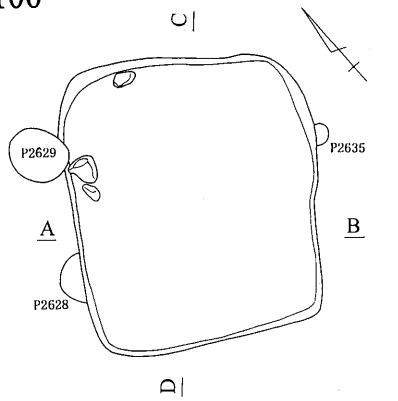

1層:7.5YR3/3 暗褐色(砂質)

SK104

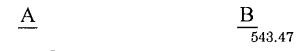
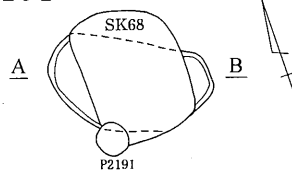

SK105

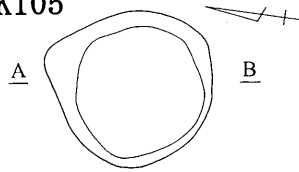

1層:7.5YR3/3 暗褐色
(7.5YR5/8 褐色土含む、砂質)

SK109

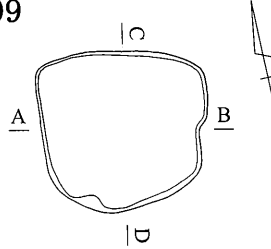

1層:7.5YR3/2 黒褐色(砂質)

SK111

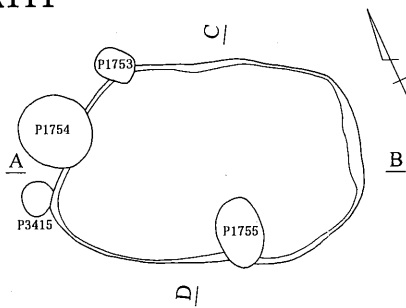

1層:7.5YR2/3 極暗褐色(砂質)

SK112

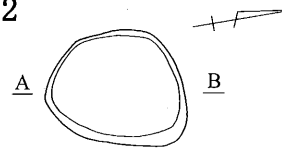

1層:7.5YR2/2 黒褐色(7.5YR4/4 褐色土含む、砂質)

SK113

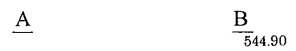
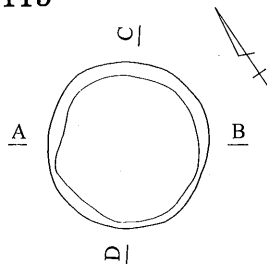

1層:7.5YR2/2 黒褐色(褐色土含む、砂質)

SK114

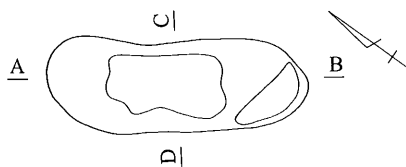

1層:7.5YR3/4 暗褐色(7.5YR5/8 明褐色含む、砂質)



第291図 土坑②

SK117

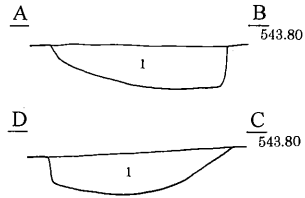
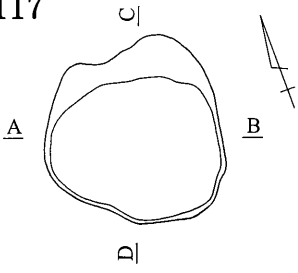

1層: 7.5YR3/2 黑褐色(砂質)

SK125

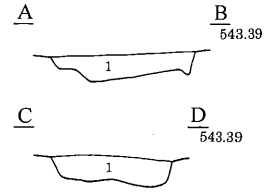
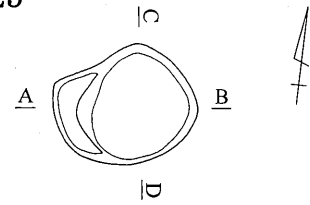

1層: 7.5YR3/2 黑褐色(砂質)

SK118

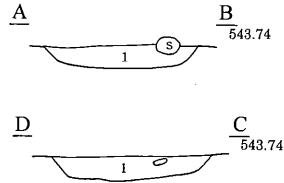
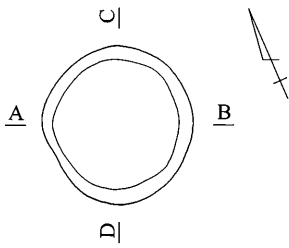

SK144

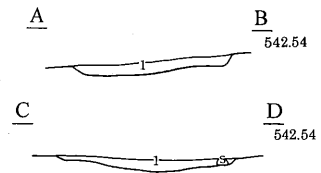
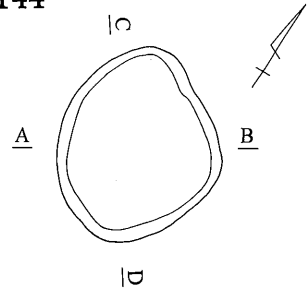

1層: 7.5YR3/2 黑褐色(砂質)

SK127

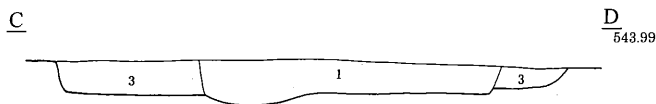
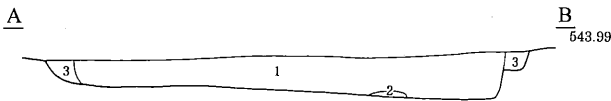
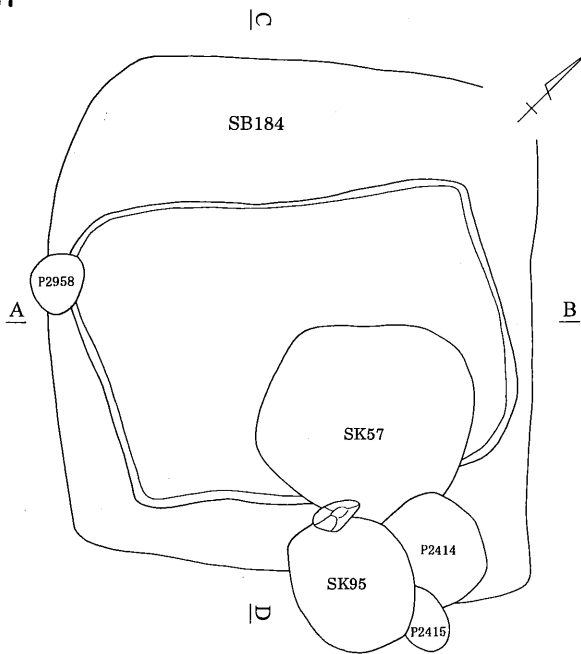

1層: 7.5YR3/4 暗褐色
2層: 7.5YR4/6 褐色
3層: 7.5YR3/3 暗褐色(砂質)

SK145

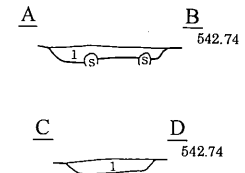
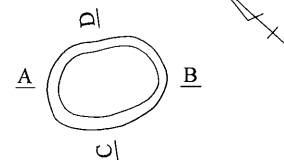

1層: 7.5YR3/2 黑褐色(砂質)

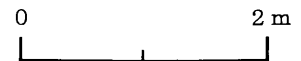

第292圖 土坑⑳

SK129

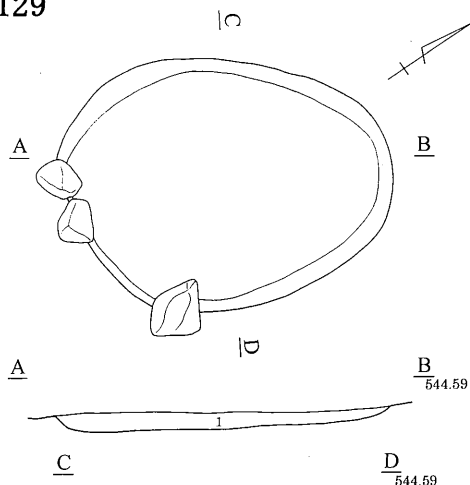

1層: 7.5YR2/2 黑褐色(砂質)

SK132

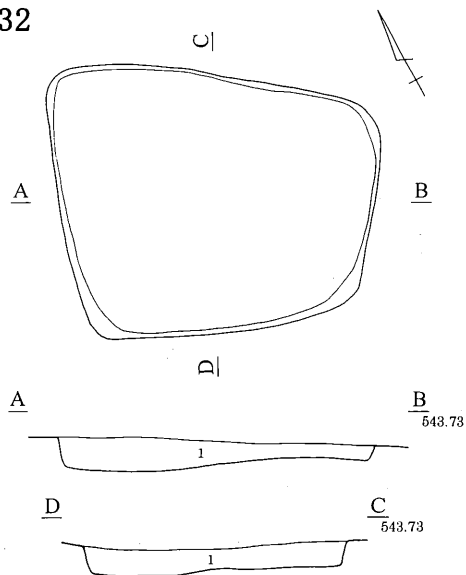

1層: 7.5YR3/3 暗褐色

SK151

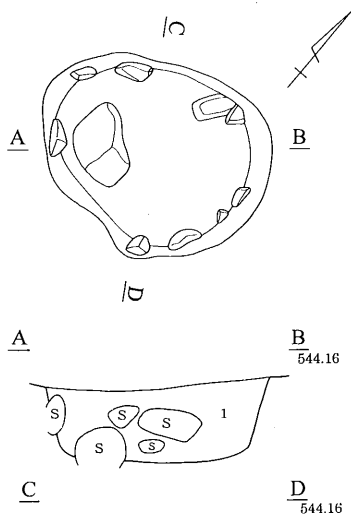

1層: 7.5YR3/2 黑褐色(砂質)

SK156

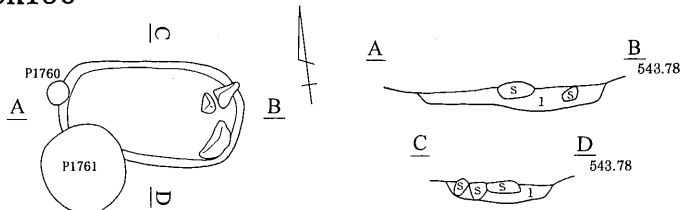

1層: 7.5YR3/3 暗褐色(砂質)

SK158

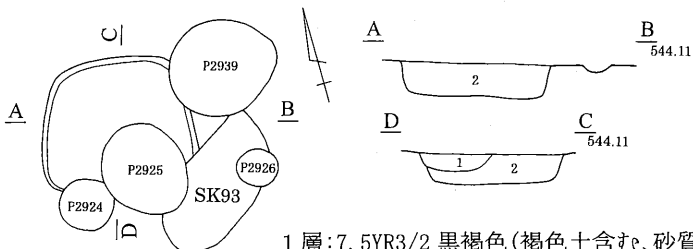

1層: 7.5YR3/2 黑褐色(褐色土含砂、砂質)
2層: 7.5YR3/3 暗褐色(砂質)

SK165

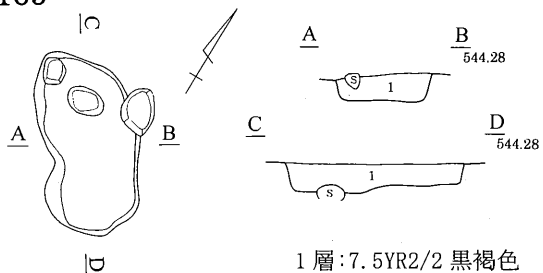

1層: 7.5YR2/2 黑褐色

SK166

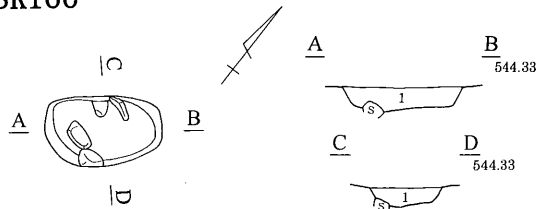

1層: 7.5YR2/2 黑褐色(砂質)

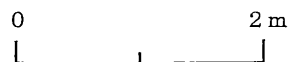

SK168

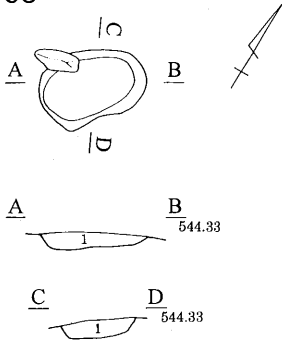

1層:7.5YR2/2 黒褐色(砂質)

SK170

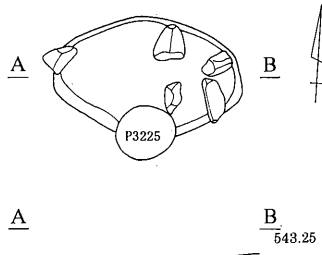

1層:7.5YR2/2 黒褐色(砂質)

SK177

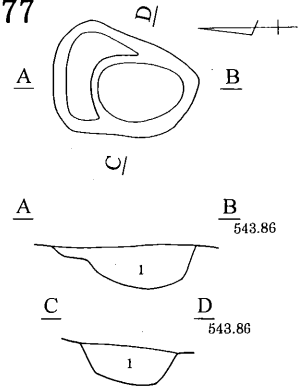

1層:7.5YR4/3 褐色
(礫・炭化物含む、砂質)

SK178

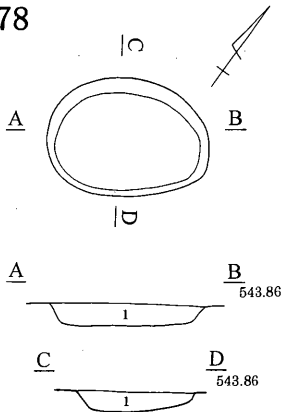

1層:7.5YR3/3 暗褐色
(礫・炭化物含む、砂質)

SK179

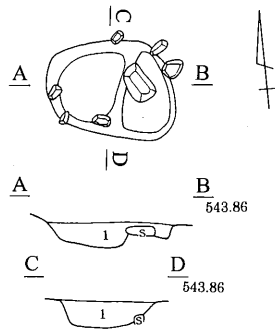

1層:7.5YR3/2 黒褐色
(礫多量に含む、砂質)

SK182

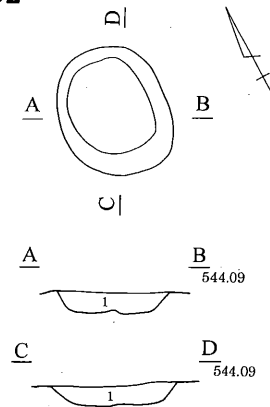

1層:7.5YR2/2 黒褐色
(褐色土含む、砂質)

SK185

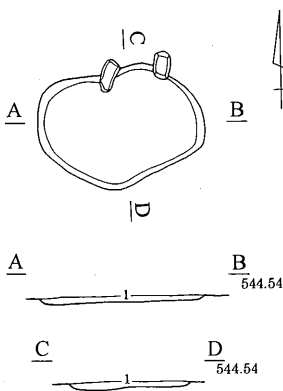

1層:7.5YR3/2 黒褐色(砂質)

SK197

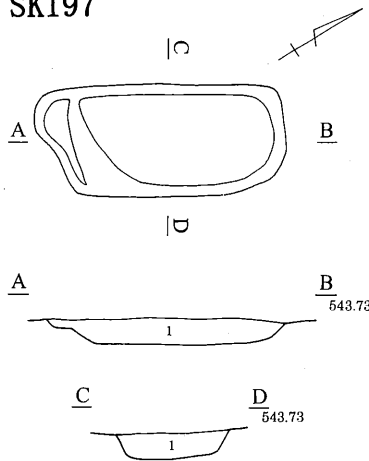

1層:7.5YR3/2 黒褐色
(褐色土含む、砂質)

SK199

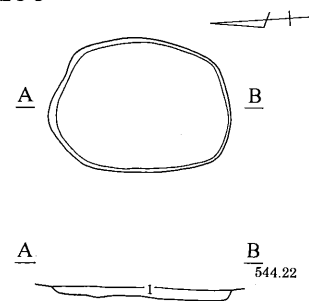

1層:7.5YR3/3 暗褐色
(褐色土含む、砂質)



SK210

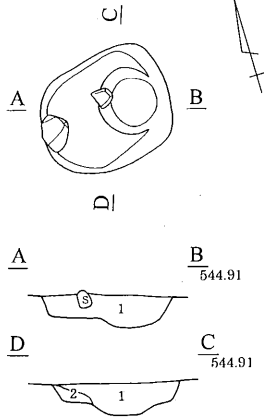

1層: 7.5YR2/2 黒褐色
(7.5YR4/3 褐色土含む)
2層: 7.5YR2/3 極暗褐色
(7.5YR4/3 褐色土多量に含む)

SK215

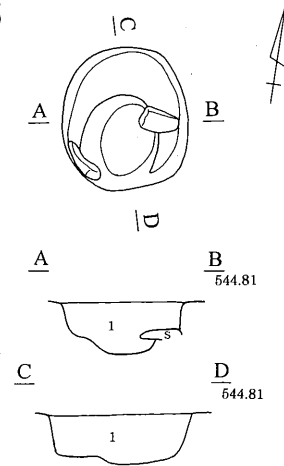

1層: 7.5YR2/2 黒褐色(砂質)

SK237

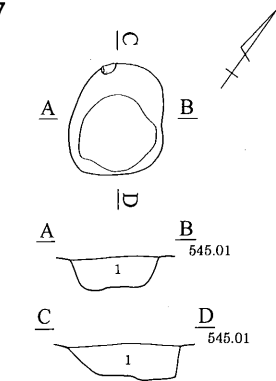

1層: 7.5YR2/2 黒褐色
(礫多量に含む)

SK212

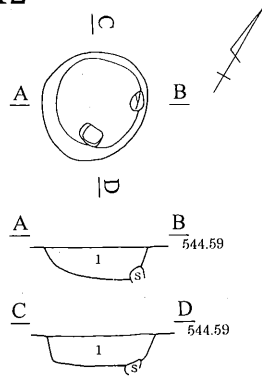

1層: 7.5YR3/3 暗褐色(砂質)

SK216

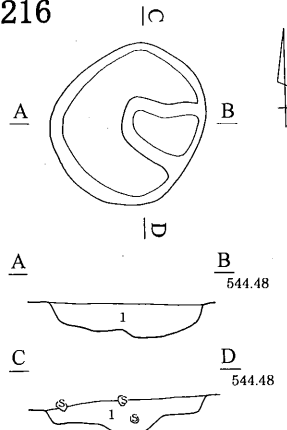

1層: 7.5YR3/3 暗褐色(砂質)

SK241

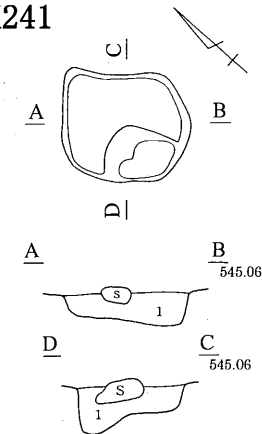

1層: 7.5YR2/2 黒褐色
(礫多量に含む)

SK213

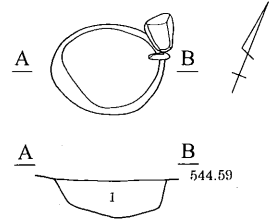

1層: 7.5YR3/3 暗褐色(砂質)

SK225

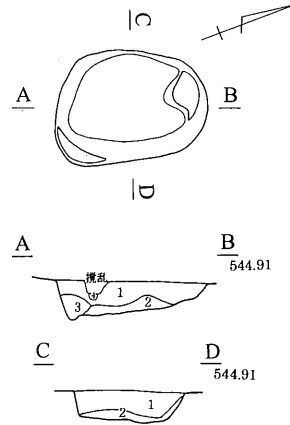

1層: 7.5YR2/3 極暗褐色
(7.5YR3/4 暗褐色土含む)
2層: 7.5YR2/3 極暗褐色
(7.5YR3/4 暗褐色土多量に含む)
3層: 7.5YR2/2 黒褐色(砂質)
4層: 7.5YR4/1 褐灰色

SK254

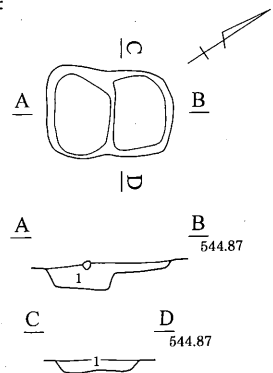

1層: 7.5YR2/1 黒色(礫含む、砂質)



SK230

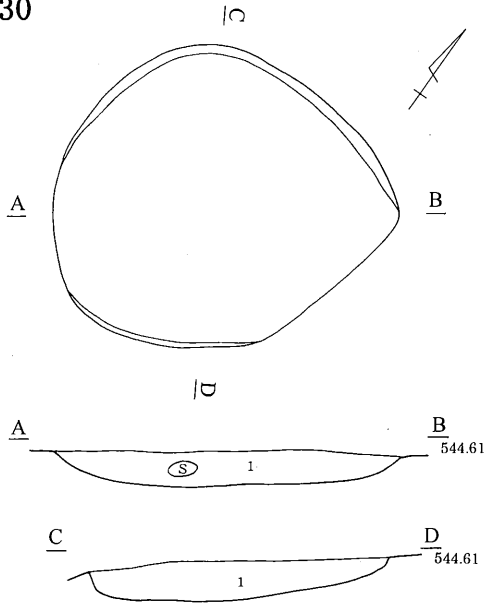

1層: 7.5YR2/2 黒褐色(砂質)

SK227

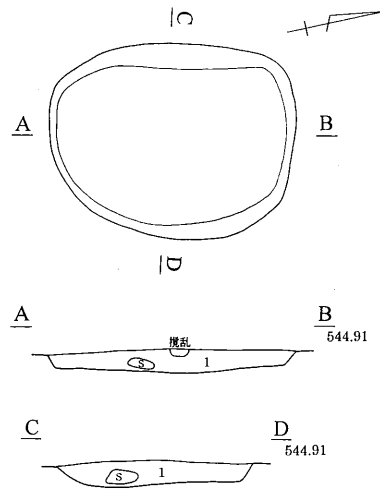

1層: 7.5YR3/1 黒褐色(7.5YR3/3 暗褐色土含む、砂質)

SK234

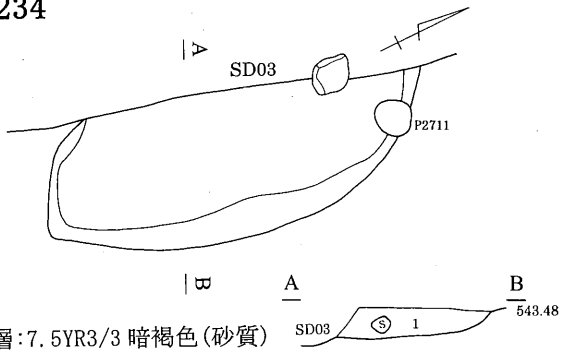

1層: 7.5YR3/3 暗褐色(砂質)

SK275

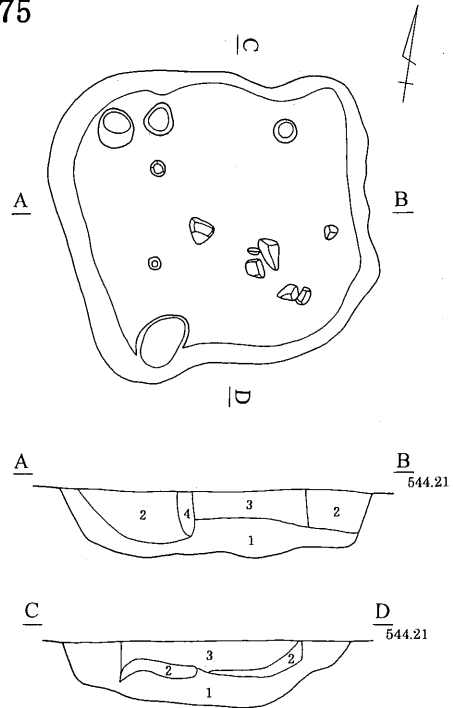

- 1層: 7.5YR2/1 黒色
(10YR5/6 黄褐色土多量に含む、砂質)
- 2層: 7.5YR2/1 黒色
(10YR5/6 黄褐色土少量含む、粘性をもつ)
- 3層: 7.5YR3/2 黒褐色
(10YR5/6 黄褐色土多量に含む、堅く締まる)
- 4層: 7.5YR3/2 黒褐色
(10YR5/6 黄褐色土多量に含む)

SK270

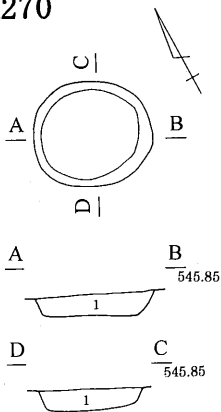

1層: 7.5YR3/4 暗褐色(砂質)

SK272

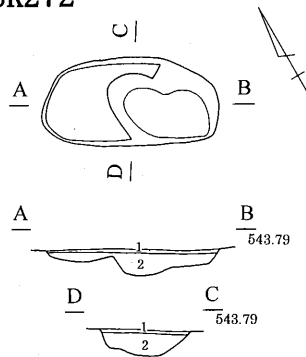

- 1層: 7.5YR2/2 黒褐色
(7.5YR4/6 褐色土含む)
- 2層: 7.5YR2/2 黒褐色



SK278

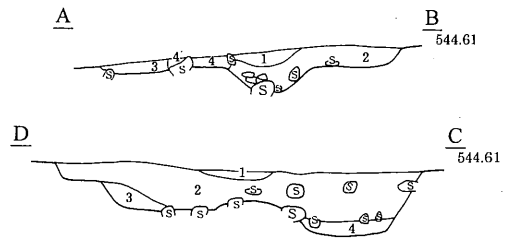
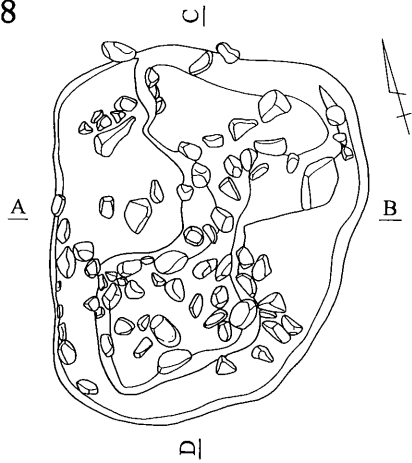

- 1層: 7.5YR3/2 黒褐色 (焼土多量に含む)
- 2層: 7.5YR3/2 黒褐色 (7.5YR5/8 明褐色土・礫含む)
- 3層: 7.5YR2/3 極暗褐色 (7.5YR5/8 明褐色土含む)
- 4層: 7.5YR3/2 黒褐色 (7.5YR4/6 褐色土・礫多量に含む)

SK280

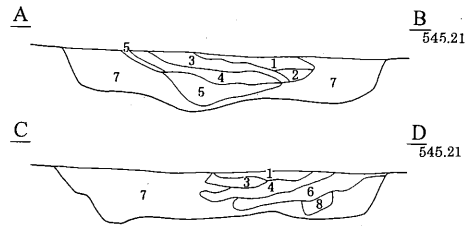
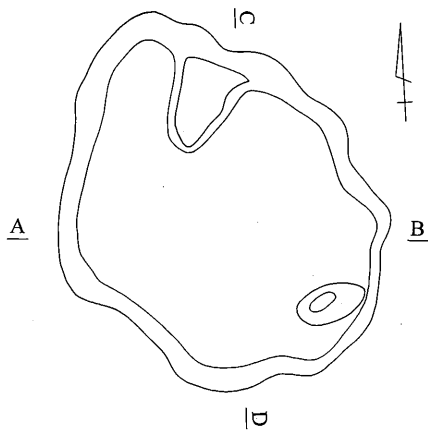

- 1層: 10YR5/8 明褐色
- 2層: 10YR2/3 黒褐色
- 3層: 10YR5/6 黄褐色
- 4層: 10YR4/4 褐色
- 5層: 10YR5/4 にぶい黄褐色
- 6層: 10YR3/4 暗褐色
- 7層: 10YR2/2 黒褐色
- 8層: 10YR4/6 褐色

SK279

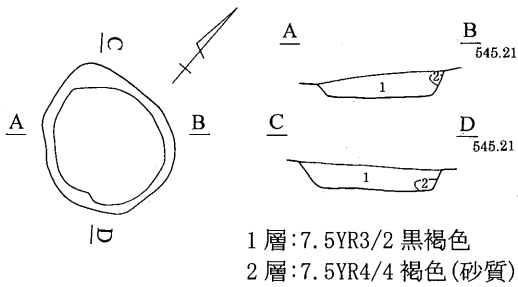

SK281

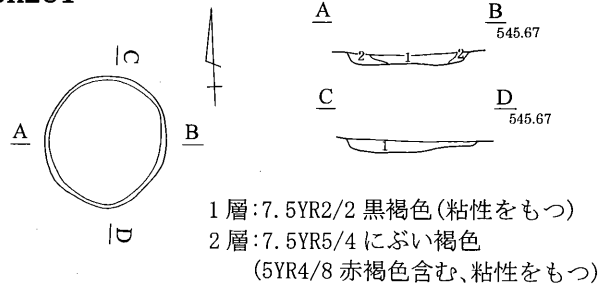

- 1層: 7.5YR2/2 黒褐色 (粘性をもつ)
- 2層: 7.5YR5/4 にぶい褐色 (5YR4/8 赤褐色含む、粘性をもつ)

SK285

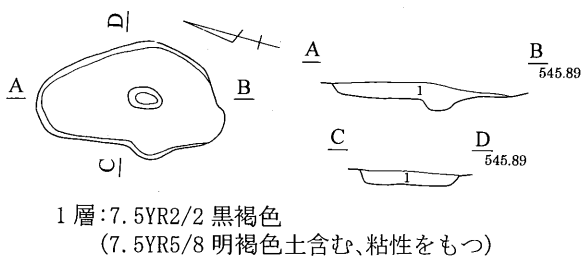

- 1層: 7.5YR2/2 黒褐色 (7.5YR5/8 明褐色土含む、粘性をもつ)

SK290

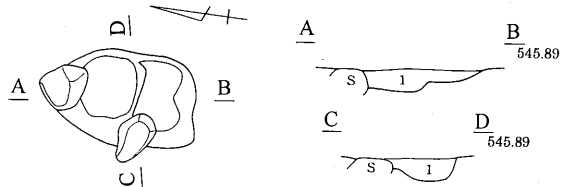

- 1層: 7.5YR2/3 極暗褐色 (10YR6/8 明褐色土多量に含む)



第297図 土坑③

SK303

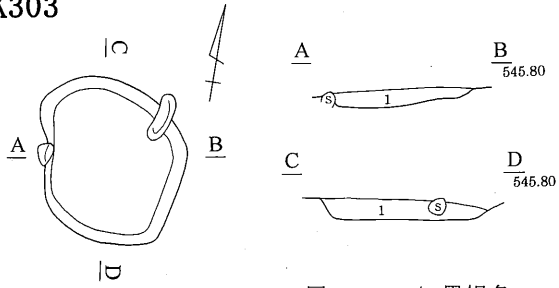

1層:7.5YR2/2 黒褐色
(礫含む、粘性をもつ)

SK304

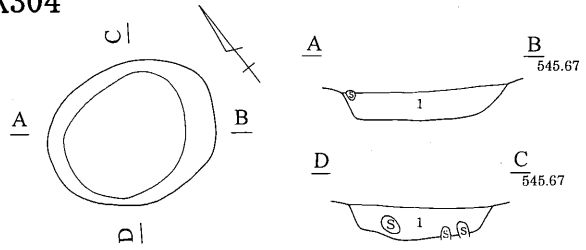

1層:7.5YR3/2 黒褐色(礫多量に含む)

SK334

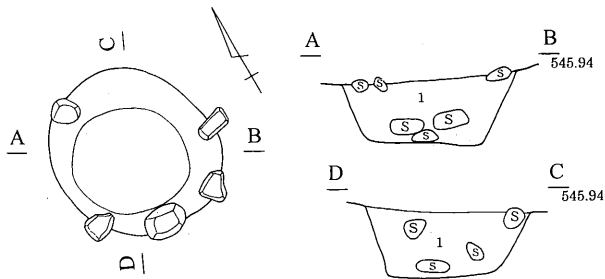

1層:7.5YR3/2 黒褐色(礫多量に含む)

SK321

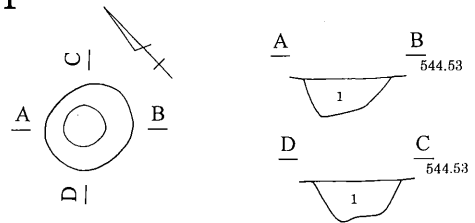

1層:7.5YR2/2 黒褐色
(7.5YR4/6 褐色土・礫・鉄分含む、粘性をもつ)

SK361

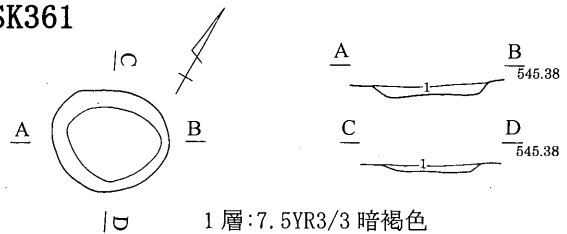

1層:7.5YR3/3 暗褐色
(焼土・炭化物・礫含む、砂質)

SK360

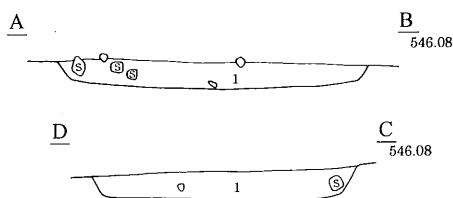
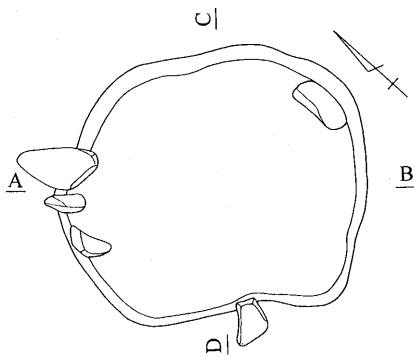

1層:7.5YR2/2 黒褐色(7.5YR3/3 暗褐色土
・礫・炭化物・鉄分含む、粘性をもつ)

SK371

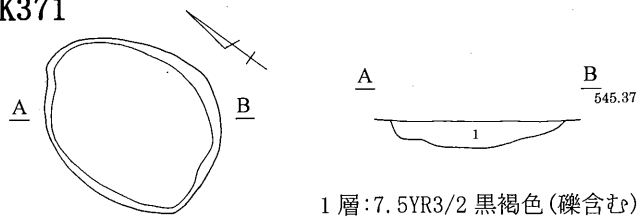

1層:7.5YR3/2 黒褐色(礫含む)

SK381

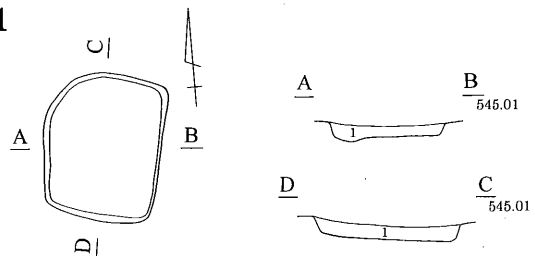

1層:7.5YR3/3 暗褐色
(7.5YR4/4 褐色土・7.5YR5/4 にぶい褐色土
・7.5YR5/6 明褐色土・炭化物含む、粘性をもつ)



SK393

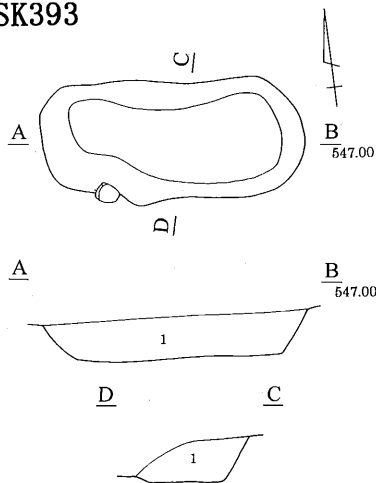

1層:7.5YR2/2 黒褐色(礫多量に含む)

SK399

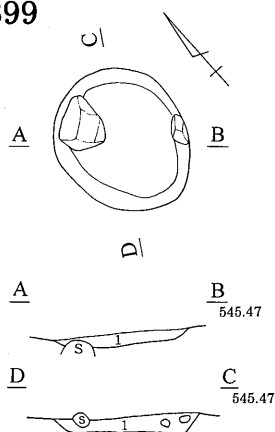

1層:7.5YR2/2 黒褐色
(砂礫・鉄分含む、
粘性をもつ)

SK413

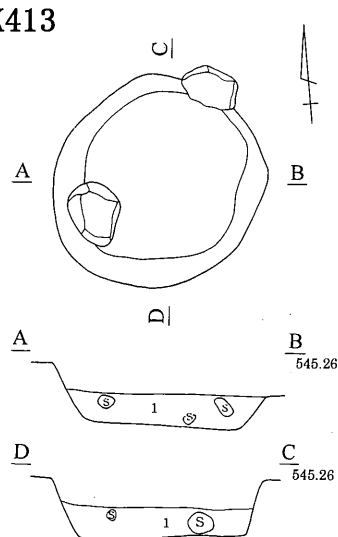

1層:7.5YR3/2 黒褐色(7.5YR4/3 褐色土
・黄色土・礫含む、粘性をもつ)

P418

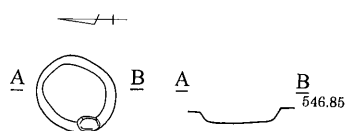

P682

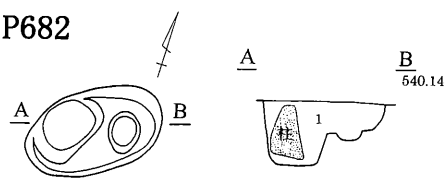

1層:7.5YR2/2 黒褐色(砂質)

P717

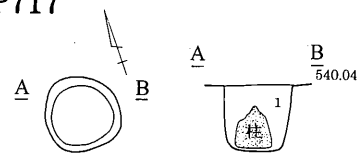

1層:7.5YR3/3 極暗褐色(砂質)

P876

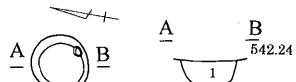

1層:7.5YR2/3 極暗褐色

P953

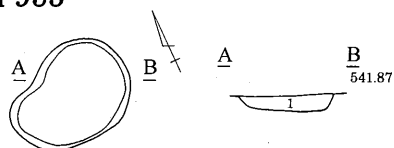

1層:7.5YR3/3 暗褐色(褐色土含む、砂質)

P1506

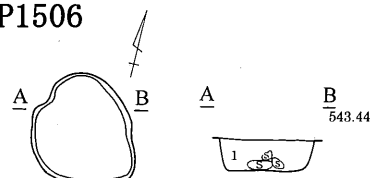

1層:7.5YR2/3 極暗褐色(砂質)

P1695

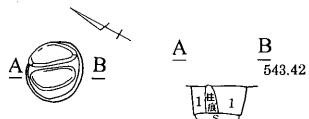

1層:7.5YR2/3 極暗褐色(砂質)

P3932

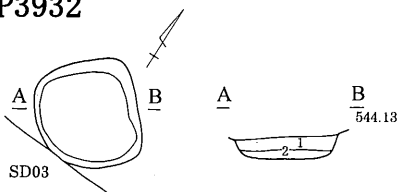

1層:7.5YR2/2 黒褐色(焼土含む)
2層:7.5YR3/2 黒褐色
(10YR4/4 褐色土含む)

P4042

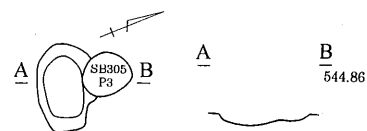

P5525

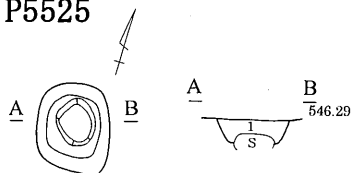

1層:7.5YR3/2 黒褐色
(礫・炭化物・鉄分を含む、粘性をもつ)



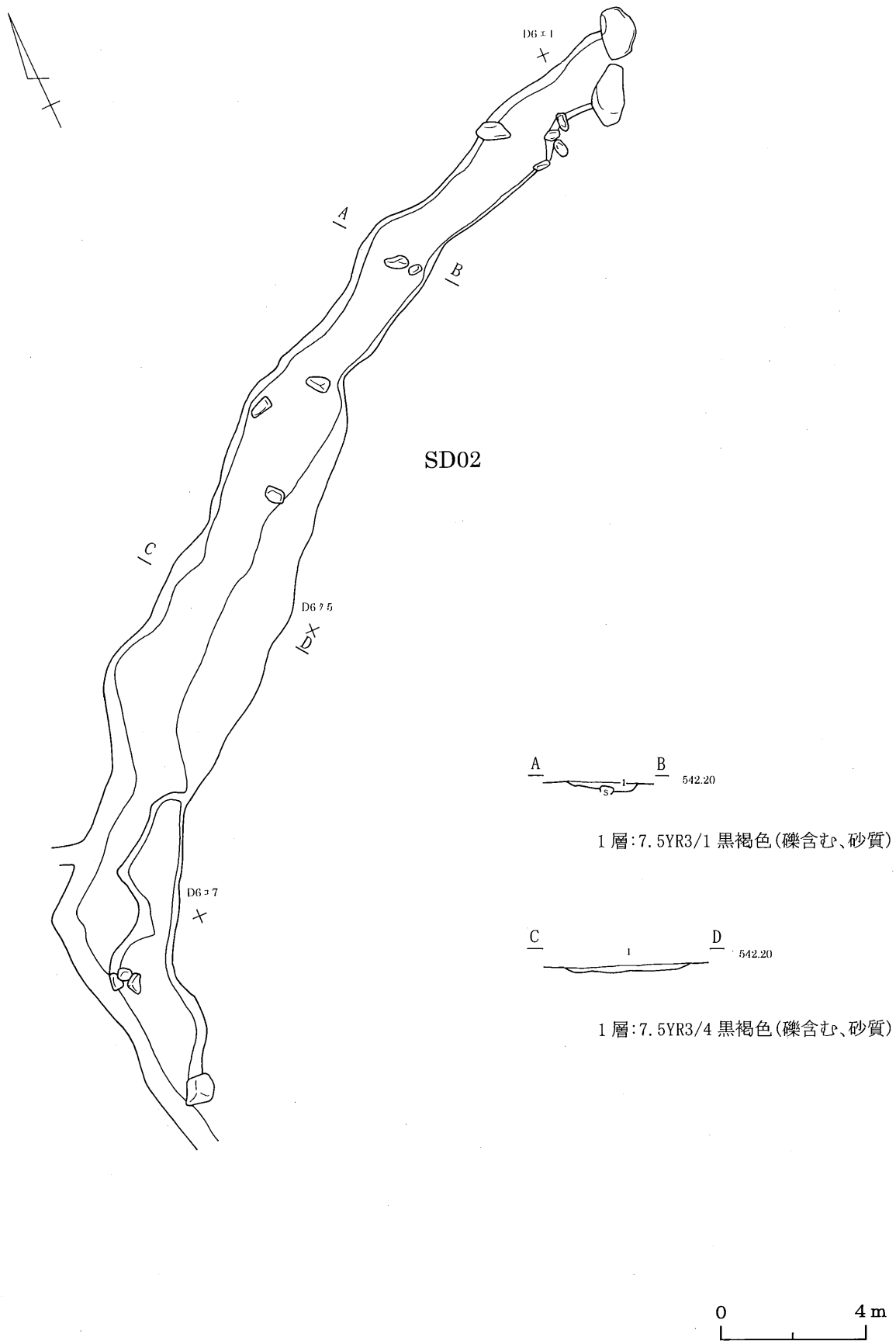

第300図 2号溝跡

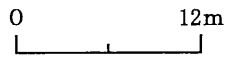
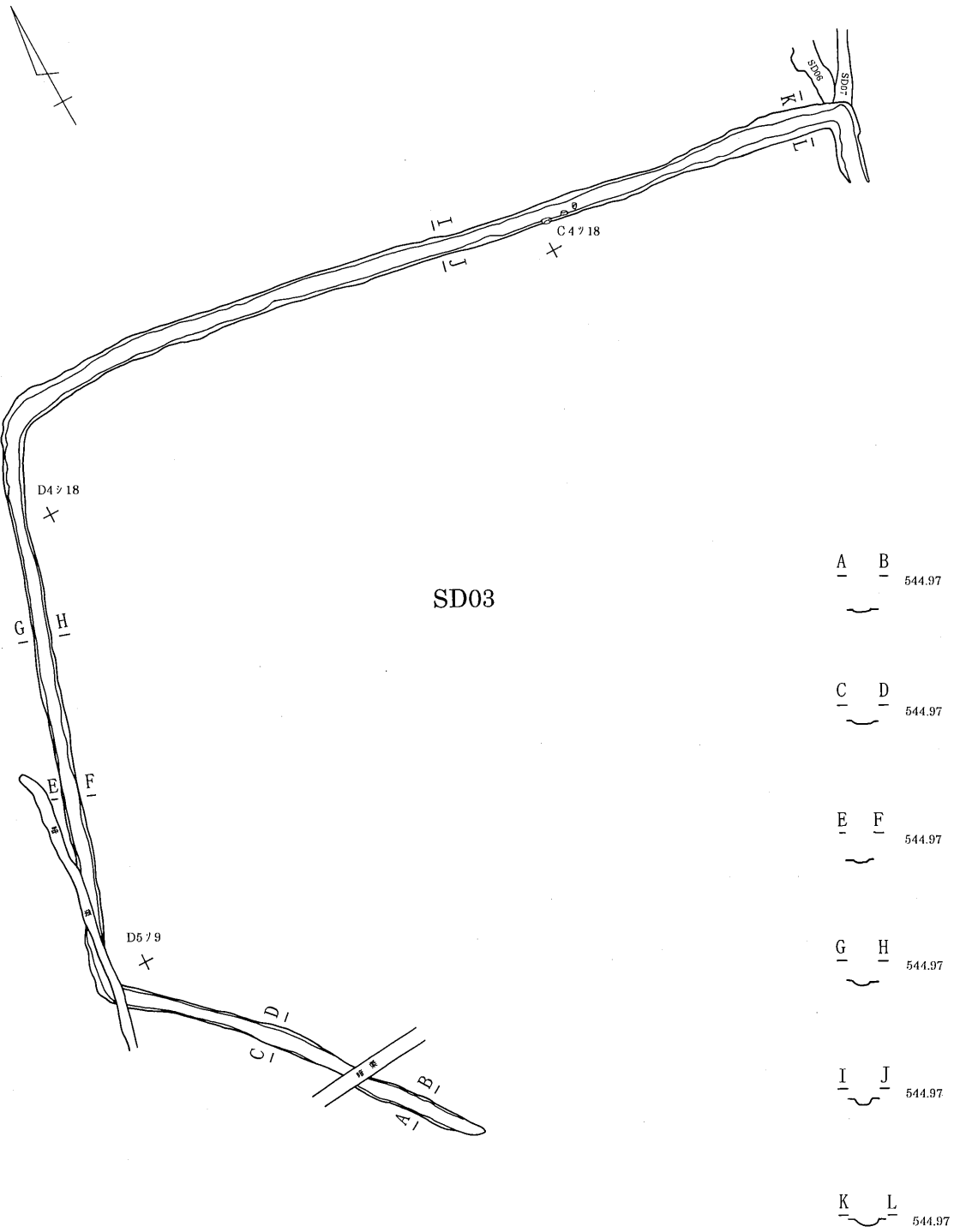

第301図 3号溝跡

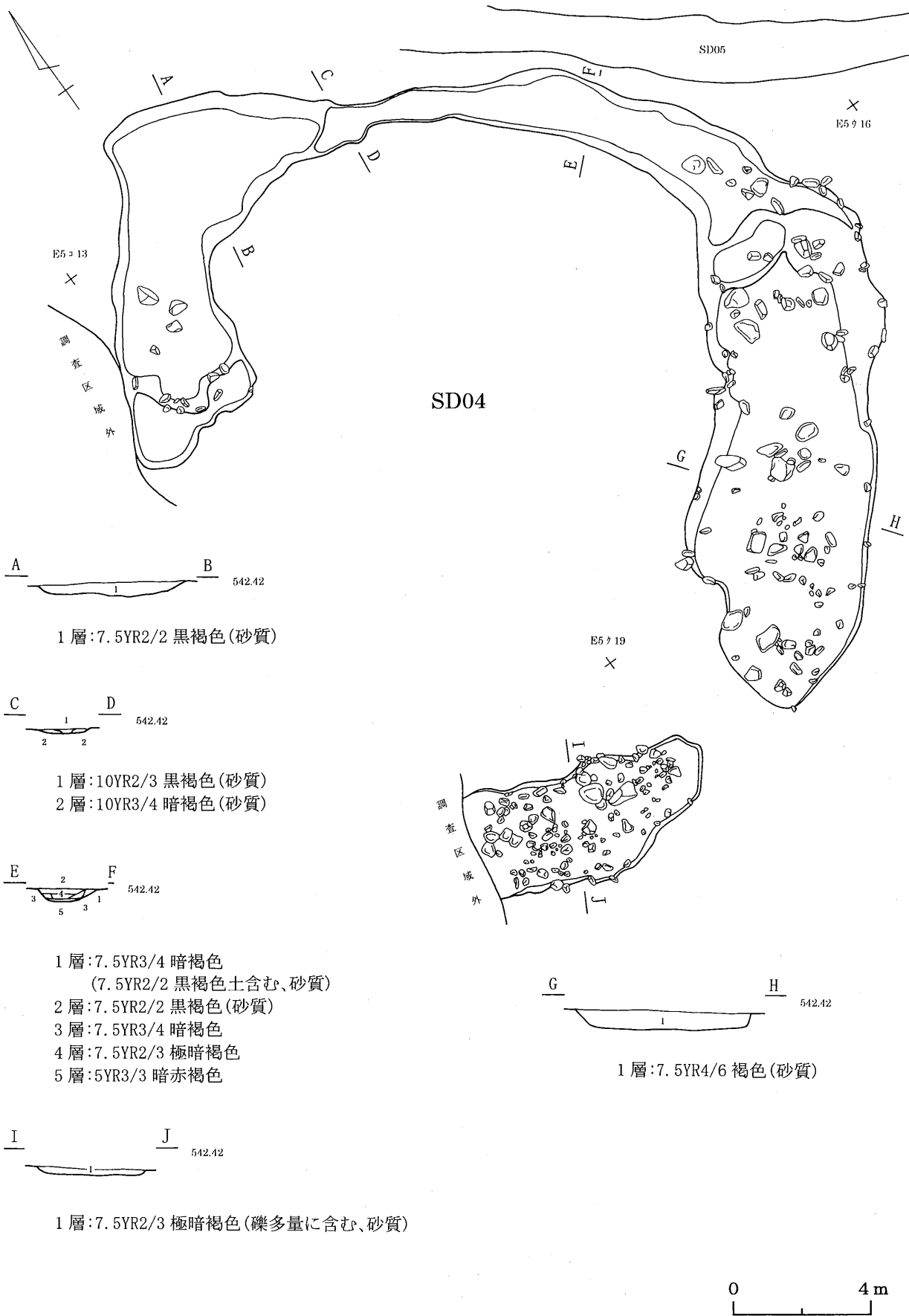

第302図 4号溝跡

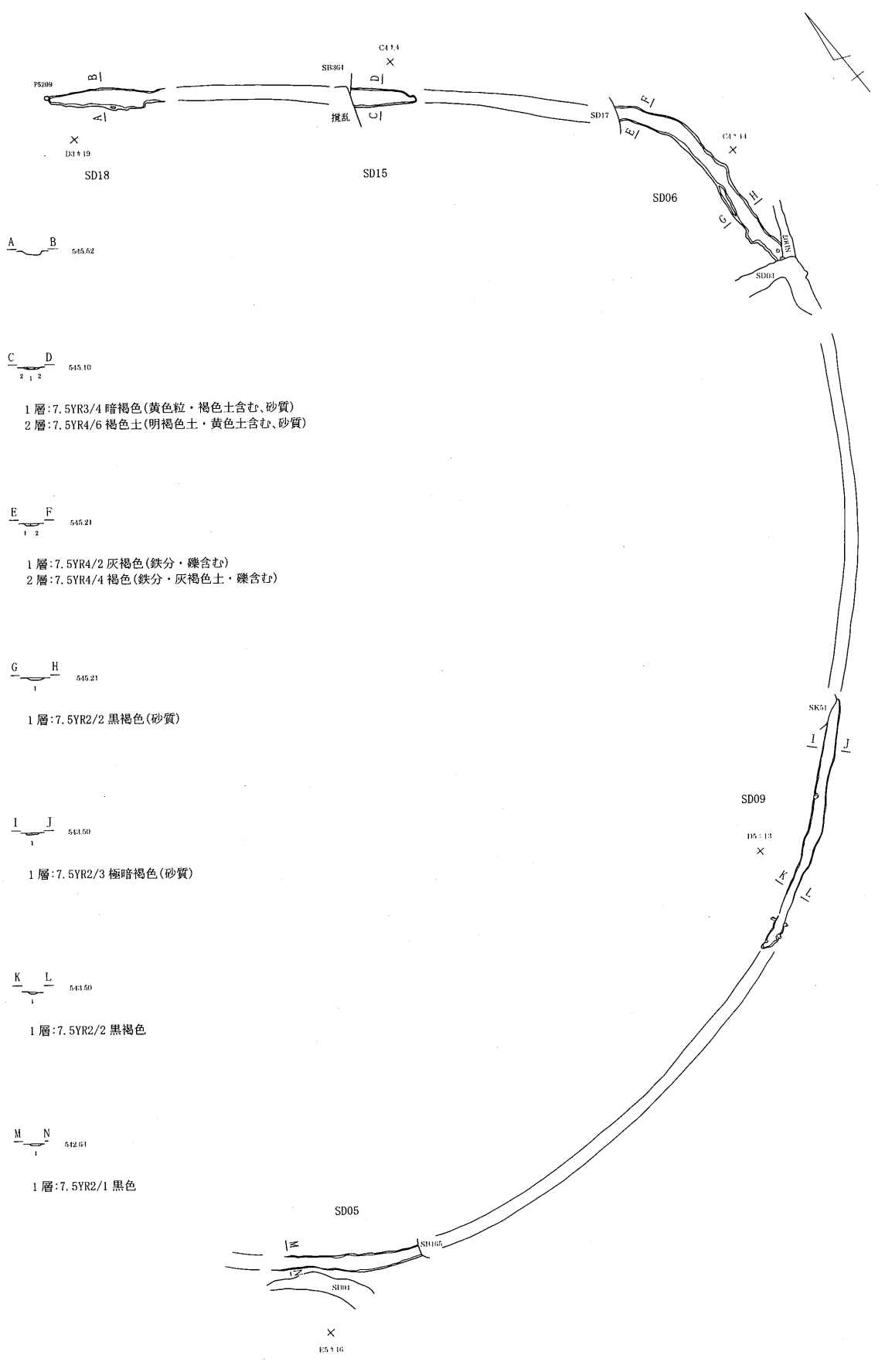

第303図 5号・6号・9号・15号・18号溝跡



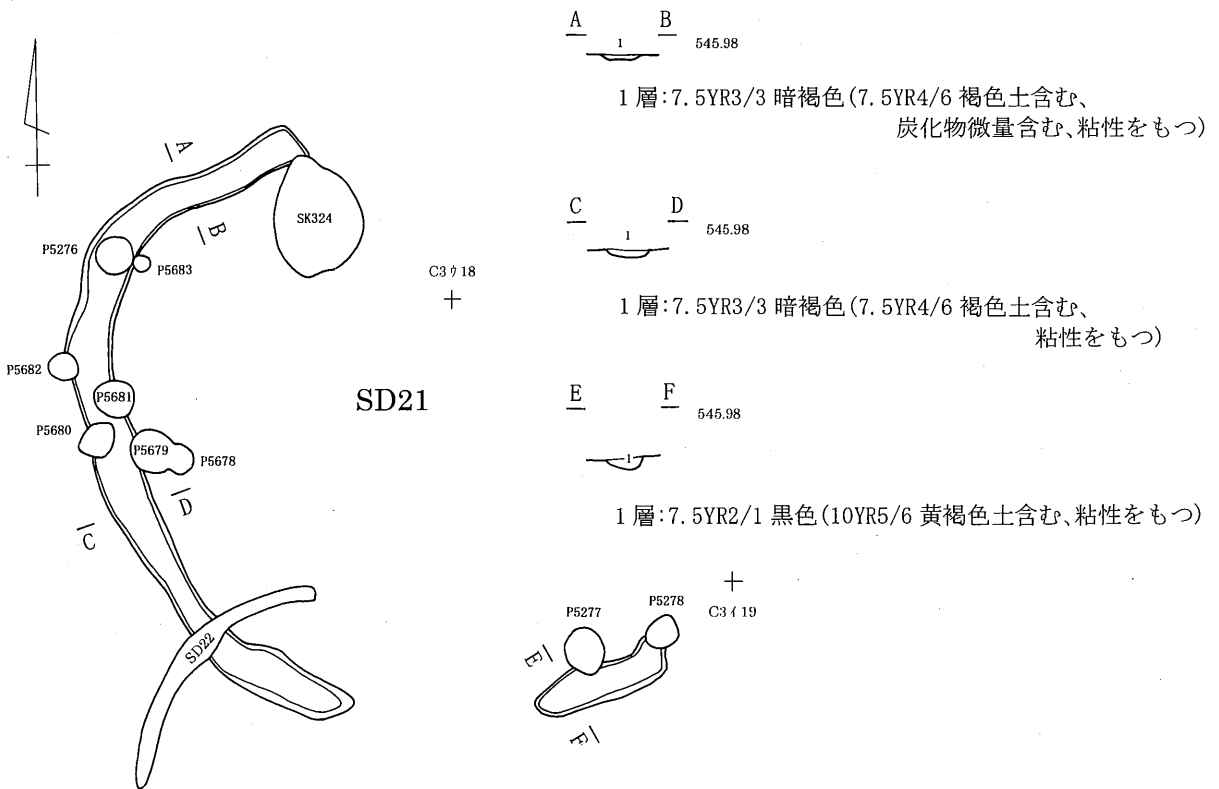
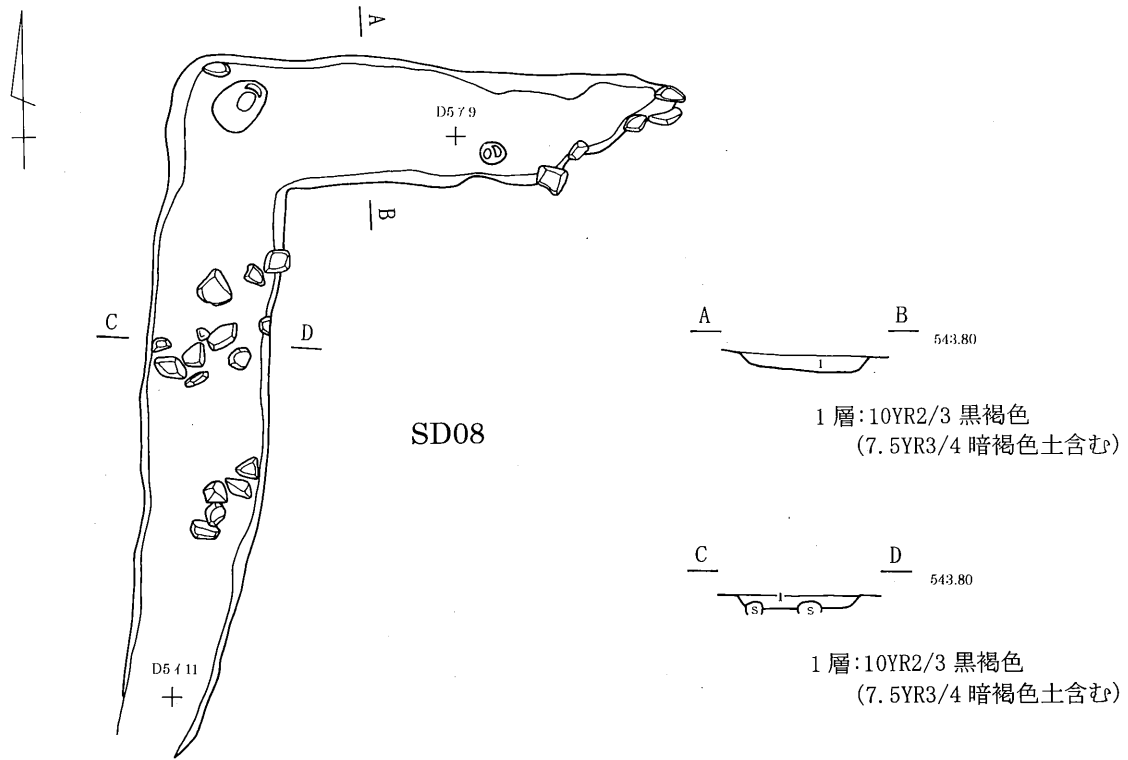

第304図 8号・21号溝跡



SD20

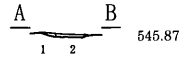
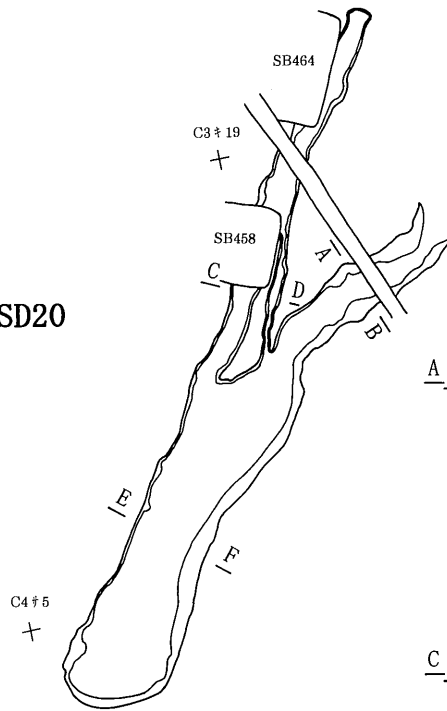

1層:7.5YR3/3 暗褐色
(7.5YR5/8 明褐色土含む、
粘性をもつ)

2層:7.5YR2/2 黒褐色
(炭化物含む、粘性をもつ)

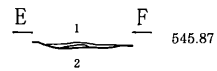
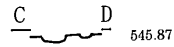

1層:7.5YR2/2 黒褐色
(7.5YR3/3 暗褐色土微量含む、
粘性をもつ)

2層:7.5YR4/2 灰褐色
(7.5YR3/4 暗褐色・礫含む)

SD16

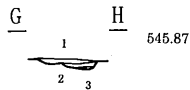
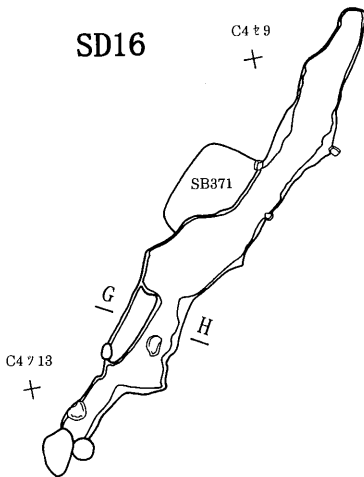

1層:7.5YR 褐灰色(礫含む)
2層:7.5YR 明褐色土(鉄分・礫多量に含む)
3層:7.5YR5/4 にぶい褐色(鉄分・砂含む)



第305図 16号・20号溝跡

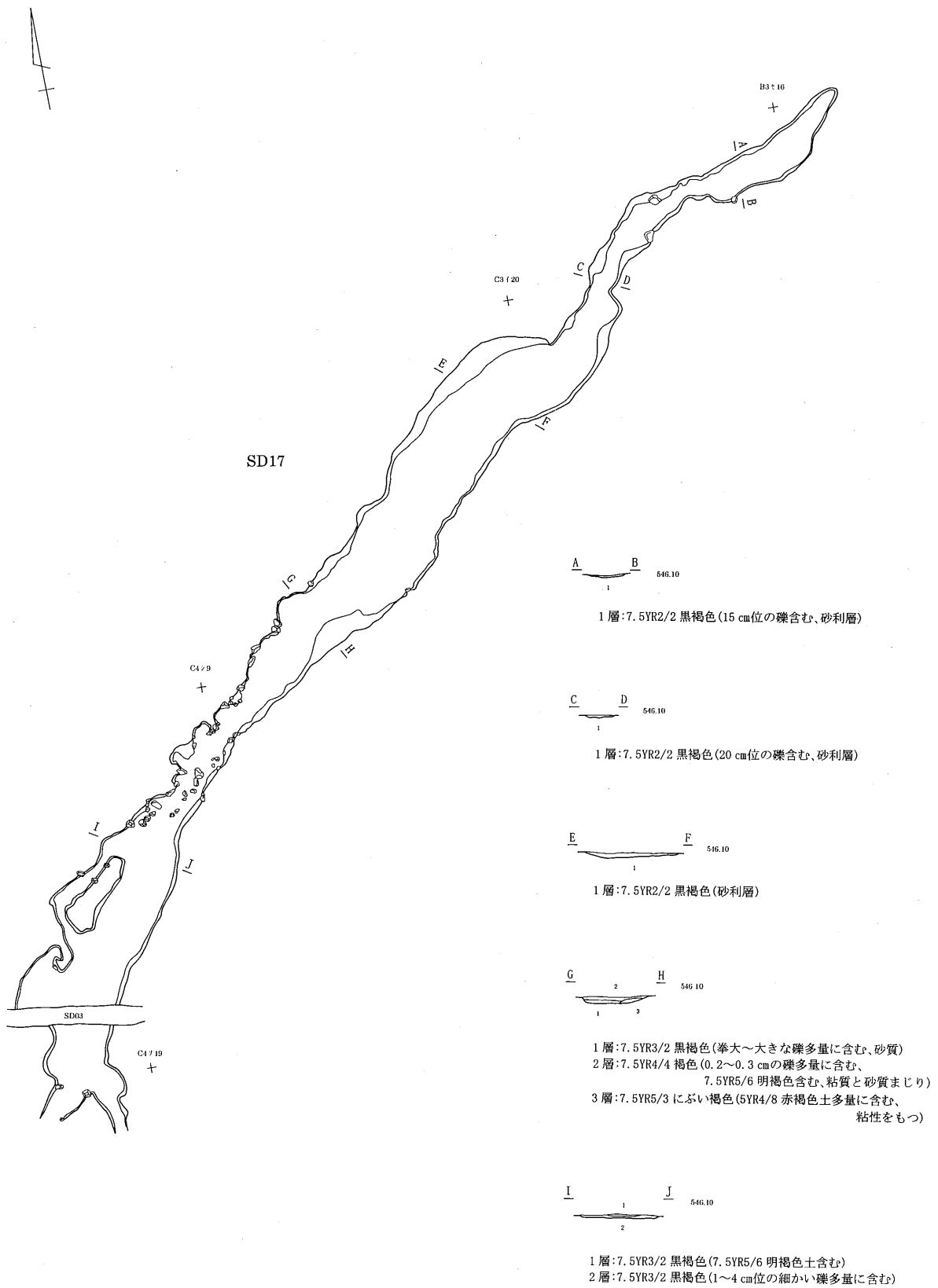

第306図 17号溝跡



SB (炉をもつもの) 弥生時代後期～古墳時代初頭

挿図番号	NO.	時期	平面形	主軸方向	規模		炉		柱穴	その他の屋内施設	備考
					縦×横 (m)	面積 (㎡)	位置	構造			
第2分冊第1図	SB168	弥生後期	隅丸長方形	N-65° -W	4.78×3.50	13.94	(5)	地床炉	4		
第2分冊第2図	SB187	弥生後期	隅丸長方形	N-37° -E	5.02×4.16	17.84	(5)	地床炉	4		
第2分冊第4図	SB189	弥生後期	隅丸長方形	N-52° -E	8.00×4.78	35.07	(5・15)	地床炉	4	外柱穴・ベット状遺構をもつ	
第2分冊第3図	SB193	弥生後期	不明	N-35° -E	不明	不明				一部に周溝	
第2分冊第5図	SB196	弥生後期	不明	N-44° -W	不明	不明	(11)	地床炉(縁石)			
第2分冊第6,7図	SB199	弥生後期	隅丸長方形	N-24° -W	9.24×6.24	53.30	(5・8)	地床炉	(3)		
第2分冊第8図	SB202	弥生後期	隅丸長方形	N-13° -W	5.28×	不明	5	地床炉(縁石)	4		
第2分冊第9図	SB205	弥生後期	隅丸長方形	N-50° -W	5.21×4.23	18.04			4		
第2分冊第11図	SB219	弥生後期	隅丸長方形	N-45° -E	6.68×4.50	27.46	(5)	地床炉	4		
第2分冊第10図	SB221	弥生後期	不明	不明	不明	不明					
第2分冊第12図	SB223	弥生後期	隅丸長方形	N-33° -E	9.86×6.24	59.65	(2)	地床炉	(3)	ベット状遺構・一部に周溝をもつ	
第2分冊第13図	SB230	弥生後期	隅丸長方形	N-44° -E	6.12×4.38	23.53	(5)	地床炉	4		
第2分冊第14図	SB244	弥生後期	隅丸長方形	N-47° -E	7.58×4.84	31.88	(5)	地床炉	(2)	外柱穴?	
第2分冊第15図	SB245	弥生後期	隅丸長方形	N-41° -E	6.22×4.58	24.29	(5)	地床炉(縁石)	4	ベット状遺構・出入口施設をもつ	
第2分冊第16図	SB246	弥生後期	隅丸長方形	N-43° -E	6.00×4.32	23.20	(11)	地床炉	4		
第2分冊第17図	SB253	弥生後期	不明	不明	×3.56	不明			(3)		
第2分冊第18図	SB263	弥生後期	隅丸長方形	N- 2° -W	4.22×3.24	10.71	(8)	地床炉	(3)	一部に周溝	
第2分冊第19図	SB266	弥生後期	隅丸長方形	N-37° -W	5.50×3.98	20.08	(8)	地床炉	(2)		
第2分冊第20図	SB284	弥生後期	不明	不明	不明	不明					
第2分冊第21図	SB297	弥生後期	不明	不明	不明	不明					
第2分冊第22図	SB301	弥生後期	隅丸長方形	N-42° -E	6.10×4.38	23.46	(5)	地床炉(石囲炉)	(3)		
第2分冊第23図	SB310	弥生後期	隅丸長方形	N-41° -E	×3.76	不明			(2)		
第2分冊第24図	SB314	弥生後期	隅丸長方形	N- 2° -W	不明	不明	(5)	地床炉(縁石)	4		
第2分冊第25図	SB315	弥生後期	隅丸長方形	N-30° -E	不明	不明	(5?)	地床炉(縁石)		一部に周溝	
第2分冊第26図	SB328	弥生後期	隅丸長方形	N-43° -E	×5.76	32.49	(5)	地床炉(土器敷炉)	4	一部に周溝	
第2分冊第27図	SB329	弥生後期	隅丸長方形	N-58° -W	4.78×4.00	14.42	(5)	地床炉	4	一部に周溝	
第2分冊第28図	SB331	弥生後期	隅丸長方形	N-37° -E	6.38×4.90	25.25	(5)	地床炉(縁石)	4	一部に周溝	
第2分冊第29図	SB333	弥生後期	隅丸長方形	N-25° -E	6.22×4.30	23.94	(5)	地床炉(縁石)	4	出入口施設	
第2分冊第30図	SB334	弥生後期	隅丸長方形	N-53° -W	×4.84	23.44	(5・8)	地床炉(縁石)	4	棚状施設・補助柱穴	
第2分冊第31図	SB348	弥生後期	隅丸長方形	不明	3.92×4.04	13.32					
第2分冊第32図	SB361	弥生後期	隅丸長方形	N-44° -E	4.92×4.20	17.82	(2)	地床炉(縁石)	(3)		
第2分冊第33図	SB366	弥生後期	隅丸長方形	不明	8.76×7.08	54.98			(3)	一部に周溝	
第2分冊第34図	SB395	弥生後期	隅丸長方形	N-24° -E	5.22×4.38	18.67	(5)	地床炉	(3)		
第2分冊第35図	SB397	弥生後期	隅丸長方形	N-35° -E	7.86×5.18	38.04	(5)	地床炉(縁石)	4	貯蔵穴をもつ	

挿図番号	N O.	時 期	平面形	主軸方向	規 模		カ マ ド				柱穴	その他の屋内施設	備 考
					縦×横 (m)	面 積 (㎡)	位置	形状	構築材	支脚			
第2分冊第36図	SB01	古墳	隅丸方形	N-47° -W	6.40×6.08	35.07	B II	A	石組		4		
第2分冊第37図	SB02	古墳	隅丸方形	N-63° -W	3.62×3.98	12.18	C II	B1					
第2分冊第38図	SB04	古墳	隅丸方形	N-33° -W	3.56×4.21	12.91	B II	A		有(石)			
第2分冊第39図	SB08	古墳	(隅丸方形)	N-35° -E	×4.58	不明	B II	A			(2)		
第2分冊第40図	SB12	古墳	隅丸方形	N-43° -W	6.43×6.78	39.12	B II	A	石組		4	一部に周溝	
第2分冊第41図	SB14	古墳	隅丸方形	N-10° -E	6.14×5.48	30.05							
第2分冊第42図	SB16	古墳	隅丸方形	N-65° -W	5.32×6.12	28.84	B II	A	石組		(1)		
第2分冊第43図	SB18	古墳	不明	N-51° -E	不明	不明	B II	A	石組		(1)		
第2分冊第44図	SB23	古墳	隅丸方形	N-35° -E	×2.85	不明							
第2分冊第45図	SB24	古墳	不明	不明	不明	不明							
第2分冊第46図	SB31	古墳	隅丸方形	N-45° -W	4.50×4.44	16.12	A I				(3)		
第2分冊第47図	SB32	古墳	不明	N-50° -E	不明	不明	B II	A	石組	有(石)			
第2分冊第48図	SB34	古墳	隅丸長方形	N-65° -W	3.48×4.90	14.68	B II	A					
第2分冊第49図	SB35	古墳	不明	N-45° -E	7.56×	不明					(2)		
第2分冊第50図	SB37	古墳	隅丸方形	N-50° -E	4.57×5.14	20.47							
第2分冊第51図	SB39	古墳	隅丸方形	N-35° -W	4.72×5.02	20.24					(3)	一部に周溝	
第2分冊第52図	SB41	古墳	隅丸方形	N-40° -E	6.13×5.34	29.36					(2)		
第2分冊第53図	SB42	古墳	(隅丸方形)	N-46° -E	6.53×	不明	B II				(1)		
第2分冊第54図	SB43	古墳	隅丸方形	N-38° -E	5.10×5.06	24.11					(1)		
第2分冊第55図	SB45	古墳	不明	N-34° -E	不明	不明							
第2分冊第56図	SB46	古墳	不明	N-73° -W	不明	不明							
第2分冊第57図	SB48	古墳	不明	N-42° -W	不明	不明	B II				(1)		
第2分冊第58図	SB49	古墳	不明	不明	不明	不明							
第2分冊第59図	SB52	古墳	隅丸方形	N-40° -W	3.90×4.38	16.31	B II				(2)		
第2分冊第60図	SB54	古墳	不明	不明	不明	不明	B III						
第2分冊第61図	SB55	古墳	隅丸台形	N-29° -E	4.98×5.38	22.04							
第2分冊第62図	SB56	古墳	隅丸方形	N-33° -E	4.18×4.20	16.07	B II						
第2分冊第63図	SB59	古墳	隅丸方形	N-26° -E	6.94×6.32	39.91	B II	A	石組		(2)		
第2分冊第64図	SB64	古墳	隅丸方形	N-30° -E	9.94×10.4	92.63					(3)		
第2分冊第65図	SB67	古墳	隅丸台形	N-26° -E	4.52×5.14	18.24					(3)		
第2分冊第66図	SB70	古墳	不明	不明	不明	不明							
第2分冊第67図	SB82	古墳	隅丸方形	N-65° -W	4.10×4.64	15.25	B II				4		
第2分冊第69図	SB109	古墳	隅丸長方形	N-44° -W	3.29×4.59	12.64	B II	A	石組		(1)	一部に周溝	
第2分冊第70, 71図	SB129	古墳	隅丸方形	N-30° -W	6.64×7.40	45.19	C II		石組		(3)		
第2分冊第72図	SB130	古墳	隅丸方形	N-38° -E	4.54×4.42	16.91							
第2分冊第74図	SB131	古墳	隅丸方形	N-45° -W	4.32×3.90	13.67	B II	A	粘土		(3)	土坑	
第2分冊第75図	SB137	古墳	隅丸方形	N-67° -E	3.68×4.12	12.91	B II		石組		(2)		
第2分冊第76, 77図	SB140	古墳	隅丸方形	N-17° -W	5.92×5.88	27.88	C II	B1	石組		4	貯蔵穴・周溝をもつ	
第2分冊第78図	SB142	古墳	隅丸方形	N-59° -E	5.80×5.19	26.52					4		
第2分冊第73図	SB143	古墳	隅丸方形	N-42° -W	3.26×3.38	9.74							
第2分冊第79図	SB145	古墳	隅丸長方形	N-48° -W	3.72×4.52	13.84	C III	B2	石組				
第2分冊第80図	SB146	古墳	隅丸方形	不明	6.02×5.98	33.20							
第2分冊第81図	SB147	古墳	隅丸方形	N-40° -E	4.68×4.89	18.32	C II	B1	石組		(3)	一部に周溝	
第2分冊第82図	SB149	古墳	不明	N-50° -W	不明	不明	B II		石組				
第2分冊第83図	SB151	古墳	不明	不明	×3.02	不明							
第2分冊第84, 85図	SB152	古墳	不明	N-47° -W	不明	不明	C II	B1			(3)	一部に周溝・外柱穴	
第2分冊第86図	SB153	古墳	不明	不明	不明	不明					4	一部に周溝	
第2分冊第87, 88図	SB156	古墳	隅丸方形	N-10° -E	6.90×7.22	42.51	C II	B1	石組			棚状施設・一部に周溝	
第2分冊第89図	SB157	古墳	隅丸方形	N-6° -E	5.24×5.14	25.71	B II				(3)	貯蔵穴	
第2分冊第92図	SB158	古墳	不明	不明	×3.81	不明					(1)		
第2分冊第93図	SB159	古墳	隅丸方形	N-52° -E	4.24×3.86	13.18	B II		石組				
第2分冊第90, 91図	SB163	古墳	隅丸方形	N-4° -E	6.77×7.12	40.92	B II				(3)	貯蔵穴・一部に周溝	
第2分冊第94図	SB164	古墳	隅丸方形	不明	5.00×5.20	22.24					4		
第2分冊第95図	SB170	古墳	隅丸方形	不明	5.24×4.48	21.09							
第2分冊第97図	SB172	古墳	隅丸方形	N-32° -W	5.92×5.74	31.87					(1)	一部に周溝	
第2分冊第96図	SB181	古墳	不明	不明	4.12×	不明					(2)		
第2分冊第98, 99図	SB183	古墳	隅丸方形	N-60° -W	7.50×7.78	48.84	B II	A	石組	有(石)	4	一部に周溝	
第2分冊第100, 101図	SB188	古墳	隅丸方形	N-51° -W	4.80×5.02	18.65	C II	B1	石組	有(石)	4	全周に周溝	
第2分冊第103図	SB194	古墳	隅丸方形	N-32° -E	6.04×6.40	33.24	B II		石組				
第2分冊第102図	SB195	古墳	不明	N-6° -E	不明	不明					(1)	一部に周溝	
第2分冊第104図	SB198	古墳	不明	N-25° -E	不明	不明					(1)		
第2分冊第106図	SB201	古墳	隅丸方形	N-75° -W	5.28×5.70	24.25	B II				4	間仕切溝・一部に周溝	
第2分冊第105図	SB206	古墳	不明	N-28° -E	不明	不明	B II		石組		(1)		
第2分冊第107図	SB207	古墳	隅丸方形	N-68° -W	5.36×5.80	23.88	C II	B1	石組		(1)	一部に周溝	
第2分冊第108図	SB208	古墳	隅丸方形	N-34° -E	3.52×3.89	10.90	C II	B2			4	一部に周溝	
第2分冊第109図	SB209	古墳	隅丸長方形	N-49° -W	×3.67	不明	C II						
第2分冊第110図	SB211	古墳	不明	N-27° -E	×4.95	不明	C II	B1	石組				
第2分冊第111図	SB212	古墳	隅丸方形	N-20° -E	3.43×4.12	12.91	B II	A					
第2分冊第112図	SB213	古墳	不明	N-26° -W	×4.82	不明	C II	B2	石組		4	一部に周溝	
第2分冊第113図	SB214	古墳	不明	N-40° -W	3.36×	不明	C II	B2	石組	有(石)			
第2分冊第114図	SB218	古墳	隅丸長方形	N-11° -E	5.19×3.82	17.24	B II	A			(3)		
第2分冊第115図	SB220	古墳	隅丸長方形	N-24° -W	5.06×5.92	26.16	B II				4	貯蔵穴	
第2分冊第116図	SB233	古墳	隅丸方形	N-86° -W	3.32×3.86	10.39	B II	A			(3)		
第2分冊第117図	SB240	古墳	隅丸長方形	N-10° -E	3.34×4.04	10.57	C II	B1	石組		(1)	一部に周溝	
第2分冊第118, 119図	SB242	古墳	隅丸方形	N-51° -W	5.58×5.80	27.34	B II	A	石組	有(石)	(3)	一部に周溝	
第2分冊第120図	SB243	古墳	隅丸方形	N-31° -E	4.98×4.86	20.13	B II	A			4	一部に周溝	
第2分冊第121図	SB249	古墳	隅丸方形	N-83° -W	5.98×	不明	B II	A	石組		(2)	貯蔵穴・一部に周溝	
第2分冊第122図	SB254	古墳	隅丸方形	不明	×8.24	不明					4	間仕切溝・一部に周溝	
第2分冊第125図	SB257	古墳	不明	不明	3.12×	不明						貯蔵穴・一部に周溝	
第2分冊第123, 124図	SB258	古墳	隅丸方形	N-28° -W	7.32×7.38	41.79	C II	B1	石組	有(石)	4	貯蔵穴・一部に周溝	
第2分冊第126図	SB259	古墳	隅丸方形	N-47° -E	5.28×5.48	25.94	C II	B1	石組		4	貯蔵穴・全周に周溝	
第2分冊第127図	SB269	古墳	不明	N-35° -E	不明	不明	B II	B2	石組	有(石)			
第2分冊第131図	SB271	古墳	不整方形	不明	4.54×3.58	11.66					(2)		
第2分冊第128図	SB272	古墳	隅丸長方形	N-47° -E	×4.78	19.25	B II	A	石組				
第2分冊第129, 130図	SB273	古墳	隅丸方形	N-37° -W	7.36×6.96	42.58	C II	B1	石組		(2)		
第2分冊第132図	SB274	古墳	不明	N-39° -E	不明	不明	B II	A	石組			貯蔵穴・一部に周溝	

第2分冊第133図	SB277	古墳	隅丸長方形	N-18° -W	4.24×3.82	14.03	中央	地床戸						
第2分冊第134図	SB281	古墳	不明	N-10° -W	不明	不明	B II							
第2分冊第135図	SB292	古墳	隅丸方形	N- 8° -W	4.24×4.80	16.90	C II	B I	石組	有(石)				一部に周溝
第2分冊第136, 137図	SB293	古墳	隅丸方形	N-26° -E	5.10×4.90	21.04	C II	B I	石組	有(石)	4			
第2分冊第138, 139, 140図	SB304	古墳	隅丸方形	N-25° -W	7.22×6.62	27.97	B II	A	石組	有(石)	4			出入口施設・周溝・壁際に石積み・竈の構築材に巻
第2分冊第141図	SB306	古墳	隅丸方形	N-49° -W	3.96×3.80	11.61	B II	A	石組		4			竈 2基
第2分冊第142図	SB308	古墳	隅丸方形	N-63° -W	4.78×4.70	18.67	B II	A	石組		6			周溝・壁際に柱穴
第2分冊第143図	SB313	古墳	隅丸方形	N-57° -W	4.64×5.26	19.48	C II	B2	石組		6			出入口施設
第2分冊第144図	SB321	古墳	隅丸方形	N-65° -W	4.24×3.92	14.49	B II				4			一部に周溝
第2分冊第145図	SB324	古墳	隅丸方形	N-38° -E	5.32×5.50	25.07	B II				(2)			一部に周溝
第2分冊第146図	SB325	古墳	隅丸方形	N-49° -W	3.74×3.78	11.63	B II	A	石組		4			
第2分冊第147図	SB326	古墳	隅丸方形	N-60° -W	5.54×5.58	25.70	B II				4			一部に周溝・間仕切溝
第2分冊第148図	SB330	古墳	隅丸方形	N-16° -E	5.16×5.18	20.09	B II				(3)			一部に周溝
第2分冊第149図	SB332	古墳	隅丸方形	N-45° -E	4.30×4.44	16.77	B II		石組		4			貯蔵穴
第2分冊第150図	SB335	古墳	隅丸方形	N-43° -E	3.48×3.96	11.69	B II	B2	石組					
第2分冊第151, 152図	SB338	古墳	隅丸方形	N-43° -E	6.12×5.80	29.44	B II	A	石組		6			
第2分冊第153図	SB342	古墳	不明	N-125° -E	不明	不明		B I	石組					
第2分冊第154, 155図	SB345	古墳	隅丸方形	N-45° -E	5.10×6.02	24.96	C II	B I	石組		(2)			補助柱穴をもつ
第2分冊第157図	SB346	古墳	隅丸方形	N-30° -E	5.44×5.34	23.00	C II	B I	石組		4			一部に周溝
第2分冊第156図	SB350	古墳	不明	不明	不明	不明								
第2分冊第158図	SB352	古墳	隅丸方形	N-34° -W	5.58×5.96	28.55	B II	A	石組		4			貯蔵穴
第2分冊第159図	SB357	古墳	隅丸方形	N-53° -W	4.60×4.50	15.69	B II	B2	石組		4			一部に周溝・間仕切溝
第2分冊第160図	SB365	古墳	不明	N-23° -E	不明	不明					(3)			一部に周溝
第2分冊第161図	SB370	古墳	隅丸方形	N-50° -W	4.80×4.64	18.15	B II	A			(2)			
第2分冊第162, 163図	SB375	古墳	隅丸方形	N-47° -W	5.30×5.62	24.97	B II	A	石組		4			
第2分冊第164図	SB382	古墳	隅丸方形	N-40° -E	5.38×6.50	25.11	C II	B I	石組		4			
第2分冊第165図	SB384	古墳	隅丸長方形	N-120° -W	4.04×3.60	10.95	C I	B I	石組		2			
第2分冊第166図	SB385	古墳	隅丸方形	N-30° -W	4.36×4.34	14.79	C I	B I			(1)			
第2分冊第167図	SB386	古墳	隅丸方形	N-18° -W	5.34×5.90	24.98	B II	A	石組		4			
第2分冊第168図	SB387	古墳	隅丸方形	N-32° -W	5.12×5.26	22.09	B II				(2)			
第2分冊第169図	SB389	古墳	隅丸方形	N-10° -W	5.04×5.00	21.20	B II				(1)			
第2分冊第170図	SB394	古墳	隅丸方形	N-16° -E	4.18×	15.55					4			
第2分冊第171図	SB405	古墳	不明	不明	不明	不明								
第2分冊第172図	SB407	古墳	隅丸方形	N-45° -E	2.70×3.00	6.44	C II	B2	石組					
第2分冊第173図	SB413	古墳	隅丸長方形	N-40° -E	3.08×4.50	10.71	C II	B I	石組		2			一部に周溝
第2分冊第174図	SB415	古墳	隅丸方形	N-28° -E	4.58×4.48	16.24	C II	B3	石組		(3)			
第2分冊第175図	SB419	古墳	隅丸方形	N-45° -W	3.48×3.56	10.73	B II		石組					
第2分冊第176図	SB421	古墳	隅丸方形	N-43° -E	4.82×4.58	17.78					(3)			貯蔵穴・一部に周溝
第2分冊第177図	SB424	古墳	隅丸方形	N-62° -W	4.50×4.12	15.04	B II	A	石組		4			貯蔵穴・間仕切溝
第2分冊第178図	SB425	古墳	隅丸方形	N- 8° -E	5.26×5.00	22.77	B II	A	石組		(1)			
第2分冊第179図	SB427	古墳	隅丸方形	N-45° -W	5.24×4.72	18.59	B II	A	石組		6			一部に周溝
第2分冊第180図	SB429	古墳	隅丸方形	N-45° -E	4.72×5.32	20.95	C II	B I	石組		4			
第2分冊第181図	SB433	古墳	隅丸方形	N-60° -W	6.08×6.20	33.56	C II	C	石組		4			
第2分冊第182, 183図	SB434	古墳	隅丸方形	N-55° -W	6.54×6.00	26.17	B II	A	石組		4			竈 2基
第2分冊第184図	SB435	古墳	不明	N-25° -W	×4.02	不明	B II	A	石組					
第2分冊第185図	SB436	古墳	隅丸長方形	N- 4° -E	4.38×3.98	15.31	C I	(A)						一部に周溝
第2分冊第187図	SB438	古墳	隅丸長方形	N-42° -W	6.50×5.30	29.52								
第2分冊第186図	SB439	古墳	不明	N-40° -E	不明	不明								一部に周溝
第2分冊第188図	SB440	古墳	不明	N-20° -E	5.04×	不明	B II	A	石組		4			補助柱穴
第2分冊第189図	SB442	古墳	隅丸長方形	N-52° -E	×6.18	38.15	C I	B2	粘土		(3)			
第2分冊第190図	SB444	古墳	隅丸方形	N-45° -W	3.60×3.44	9.5	C II	B I	石組	有(石)				
第2分冊第191図	SB445	古墳	隅丸方形	N-80° -W	5.76×5.34	25.99					(1)			一部に周溝
第2分冊第192図	SB446	古墳	隅丸方形	N-90° -W	4.34×4.60	14.64	B II	A	石組					一部に周溝
第2分冊第193図	SB448	古墳	不明	N-25° -E	不明	不明	(B2)		石組					
第2分冊第195図	SB452	古墳	隅丸方形	N-46° -W	3.80×4.09	10.62	C II	B2	石組					
第2分冊第194図	SB455	古墳	隅丸方形	N-40° -W	2.90×2.86	6.90	B II	(A)	石組					
第2分冊第196図	SB459	古墳	不明	N-60° -E	不明	不明	C II	B2	石組					
第2分冊第198, 199図	SB461	古墳	隅丸方形	N-34° -E	8.26×8.34	55.59	B II	A	石組	有(石)	4			一部に周溝・間仕切溝
第2分冊第200図	SB463	古墳	隅丸方形	N-40° -W	4.92×5.04	20.38	B II	(A)	石組		4			一部に周溝・間仕切溝
第2分冊第197図	SB465	古墳	隅丸方形	N-35° -E	3.28×3.02	7.46	C II	B I	石組	有(石)				
第2分冊第201図	SB470	古墳	隅丸長方形	N-60° -E	3.38×5.80	14.18	B II	A	石組		2			一部に周溝
第2分冊第202図	SB471	古墳	不明	N-90° -W	×4.08	不明	C II	B2			(2)			一部に周溝
第2分冊第203, 204図	SB476	古墳	隅丸方形	N-32° -W	7.70×7.62	47.87	B II	(A)			(2)			貯蔵穴・一部に周溝
第2分冊第205図	SB478	古墳	隅丸方形	N-50° -E	4.40×4.34	14.57	B II	A	石組					貯蔵穴
第2分冊第206図	SB479	古墳	隅丸方形	N-65° -W	5.20×5.54	23.30	C II	B2	石組	有(石)	4			
第2分冊第207, 208図	SB480	古墳	隅丸長方形	N-45° -E	5.40×7.46	34.02	B II	A	石組	有(石)	(3)			一部に周溝
第2分冊第210図	SB482	古墳	不整形	N-70° -W	5.12×4.90	19.94	B II	A	石組		(2)			
第2分冊第211図	SB484	古墳	隅丸方形	N-45° -E	3.54×3.86	11.15	C II	B2	石組		4			一部に周溝
第2分冊第212図	SB485	古墳	隅丸方形	N-35° -W	3.90×3.96	12.60	B II	A	石組					
第2分冊第209図	SB488	古墳	隅丸方形	N-48° -W	4.60×4.42	17.23	C I	(B2)						
第2分冊第213図	SB489	古墳	隅丸方形	N-15° -W	5.58×5.12	25.34	C I	B I						
第2分冊第214図	SB490	古墳	隅丸長方形	N-50° -W	3.48×5.20	12.61	B II	B2	石組		4			全周に周溝
第2分冊第215図	SB491	古墳	隅丸方形	N-0°	5.32×5.64	24.78					4			一部に周溝・間仕切溝
第2分冊第216図	SB492	古墳	隅丸方形	N-110° -E	4.10×3.80	12.75	B II	A	石組	有(石)				南壁に石積み
第2分冊第217図	SB499	古墳	隅丸方形	N-0°	3.10×3.00	7.69					4			
第2分冊第218図	SB500	古墳	隅丸長方形	N-45° -E	3.18×4.34	9.93	B II	A	石組					
第2分冊第219図	SB501	古墳	隅丸方形	N-0°	4.00×4.44	13.96	B II	A	石組		4			一部に周溝
第2分冊第220図	SB505	古墳	隅丸方形	N-30° -E	5.20×5.24	22.39								
第2分冊第222図	SB510	古墳	隅丸方形	N-14° -E	3.96×4.00	11.88					(3)			全周に周溝
第2分冊第221図	SB513	古墳	隅丸方形	N-116° -E	3.14×3.70	10.24	C I							
第2分冊第224図	SB518	古墳	隅丸長方形	N-45° -W	4.64×	17.40	B II				4			
第2分冊第223図	SB520	古墳	隅丸方形	N-143° -E	2.72×2.72	6.45	(C II)				4			
第2分冊第225図	SB521	古墳	不明	N-76° -W	不明	不明	C II	B3						
第2分冊第227図	SB522	古墳	隅丸方形	N-46° -W	3.82×4.50	12.19	B II	B I	石組	有(石)	(3)			一部に周溝
第2分冊第228図	SB523	古墳	隅丸方形	N-55° -W	6.88×7.84	48.18	B II							
第2分冊第229図	SB524	古墳	隅丸方形	N-25° -W	4.32×4.50	15.23	B II	A	石組					一部に周溝
第2分冊第226図	SB526	古墳	隅丸方形	N-43° -W	3.10×3.14	7.82	C II	B I			4			
第2分冊第230図	SB528	古墳	隅丸方形	N-58° -W	5.56×6.12	30.49	C II	C	石組					
第2分冊第231図	SB529	古墳	隅丸方形	N-60° -W	4.54×4.43	16.16	C II	B I	石組	有(石)	4			一部に周溝

第2分冊第232圖	SB537	古墳	隅丸方形	N-30° -E	2.80×2.88	7.03							
第2分冊第233圖	SB540	古墳	隅丸長方形	N- 3° -W	4.90×4.26	17.15	CⅡ				(2)		
第2分冊第234圖	SB543	古墳	隅丸方形	N-28° -E	3.40×3.82	9.86	BⅡ	A	石組				
第2分冊第235圖	SB545	古墳	不明	N-67° -W	4.60×	不明	(CⅡ)						
第2分冊第236圖	SB551	古墳	不明	N-23° -E	不明	不明	(CⅡ)	B2					

S B (カマドをもつもの) 奈良・平安時代

挿図番号	NO.	時期	平面形	主軸方向	規模		カマド				柱穴	その他の屋内施設	備考
					縦×横 (m)	面積 (㎡)	位置	形状	構築材	支脚			
第2分冊第237図	SB03	古代	隅丸方形	N-24°-E	3.70×3.67	11.56	CII	A	石組	有(石)		竈2基並ぶ	
第2分冊第238図	SB05	古代	隅丸方形	N-11°-E	5.67×4.92	24.92	BII	B2	石組	有(石)	(2)		
第2分冊第239図	SB06	古代	隅丸方形	N-35°-E	4.65×4.09	15.91					(2)		
第2分冊第240図	SB07	古代	不明	N-37°-E	3.97×	不明							
第2分冊第241図	SB09	古代	隅丸長方形	N-4°-W	3.34×2.54	8.83							
第2分冊第242図	SB10	古代	不明	N-13°-E	不明	不明							
第2分冊第243図	SB15	古代	隅丸方形	N-25°-E	3.54×4.11	12.58	CII	B3	石組	有(石)			
第2分冊第244図	SB17	古代	隅丸方形	N-38°-E	4.51×5.69	20.21	CII	B3	石組				
第2分冊第245図	SB19	古代	隅丸長方形	N-40°-E	4.83×3.19	14.87					(1)		
第2分冊第246図	SB20	古代	不明	不明	不明	不明							
第2分冊第247図	SB21	古代	隅丸方形	N-21°-E	3.46×3.72	10.27							
第2分冊第248図	SB22	古代	隅丸台形	N-52°-W	5.48×5.93	24.35					(1)	一部に周溝	
第2分冊第249図	SB33	古代	不整形	N-32°-W	3.96×3.60	11.53					4	一部に周溝	
第2分冊第250図	SB40	古代	隅丸台形	N-14°-E	4.46×4.76	17.74					(1)		
第2分冊第251図	SB47	古代	不明	N-60°-E	×5.60	不明							
第2分冊第252図	SB50	古代	不明	不明	不明	不明							
第2分冊第253図	SB57	古代	不明	N-124°-E	不明	不明							
第2分冊第254図	SB58	古代	隅丸台形	N-14°-E	3.74×4.18	11.99							
第2分冊第255図	SB72	古代	隅丸長方形	N-36°-W	4.82×4.14	14.33	BII		石組				一部に周溝
第2分冊第256図	SB78	古代	不明	不明	不明	不明							
第2分冊第257図	SB81	古代	不明	不明	不明	不明							
第2分冊第260図	SB83	古代	不明	不明	不明	不明							
第2分冊第258, 259図	SB91	古代	隅丸方形	N-30°-E	6.08×6.74	24.31	BII		石組		(2)	棚状施設・土坑・周溝 主柱穴と補助柱穴をもつ	
第2分冊第261図	SB93	古代	隅丸長方形	N-51°-E	3.61×4.46	14.28	BII	A	石組				
第2分冊第262図	SB94	古代	隅丸長方形	N-20°-E	3.42×4.42	11.73	BII	B2	石組				
第2分冊第263図	SB95	古代	隅丸方形	N-41°-E	4.64×4.08	17.78					(1)		
第2分冊第264図	SB96	古代	隅丸方形	N-30°-E	3.36×3.57	10.16	BII						
第2分冊第265図	SB97	古代	隅丸方形	N-107°-E	4.99×4.21	17.50	BII		石組		(2)	一部に周溝	
第2分冊第266図	SB98	古代	隅丸台形	N-30°-E	3.64×3.62	9.52	BII		石組				
第2分冊第267図	SB99	古代	隅丸方形	N-5°-E	4.20×3.70	11.38	BII	B2	石組		(2)		
第2分冊第268図	SB100	古代	隅丸方形	N-31°-E	3.68×3.60	10.79	BII	A	石組				
第2分冊第269図	SB101	古代	隅丸方形	N-24°-E	3.14×3.01	8.60	BII	A	石組				
第2分冊第270図	SB103	古代	隅丸方形	N-113°-E	5.05×4.44	21.25					4		
第2分冊第271図	SB104	古代	隅丸方形	N-100°-E	4.32×4.60	15.72	BII	A	石組		4		
第2分冊第272図	SB105	古代	隅丸方形	N-23°-E	4.78×4.32	20.28							
第2分冊第274図	SB107	古代	隅丸方形	N-67°-W	5.55×4.94	10.36	CII	B2	石組		(3)		
第2分冊第275図	SB108	古代	隅丸方形	N-23°-E	5.64×5.58	28.64	BII	A	石組		(2)		
第2分冊第276図	SB110	古代	隅丸方形	N-31°-E	4.32×5.13	19.35	BII		石組		4		
第2分冊第277図	SB111	古代	不明	N-23°-E	×5.24	不明					(2)		
第2分冊第273図	SB112	古代	隅丸方形	N-35°-E	3.06×3.12	8.44	CII	B2				貯蔵穴	
第2分冊第278図	SB113	古代	隅丸方形	N-25°-E	4.19×4.11	15.28							
第2分冊第279図	SB116	古代	不整形	N-34°-E	3.60×4.80	13.68	BII	B2	石組			外柱穴	
第2分冊第280図	SB119	古代	不明	N-110°-E	4.96×	不明							
第2分冊第281図	SB122	古代	(隅丸長方形)	N-17°-E	×3.48	不明					4		
第2分冊第282図	SB126	古代	隅丸方形	N-60°-W	4.52×4.58	18.28	CII	B2	石組		(1)		
第2分冊第283図	SB127	古代	隅丸方形	N-8°-W	2.42×3.12	5.89	CII		石組				
第2分冊第284図	SB133	古代	隅丸方形	N-26°-E	3.42×3.98	12.06	CII	B3	石組	有(石)			
第2分冊第285図	SB141	古代	隅丸方形	不明	4.52×4.32	17.43					2		
第2分冊第286図	SB144	古代	隅丸方形	不明	3.20×3.34	9.37					4		
第2分冊第287図	SB148	古代	隅丸台形	不明	7.54×5.29	39.79						外柱穴	
第2分冊第288図	SB154	古代	隅丸長方形	N-36°-E	3.81×5.18	16.56	BIII		石組			壁際に沿って6本の柱 穴あり	
第2分冊第289図	SB155	古代	隅丸方形	不明	5.40×5.70	不明					(3)		
第2分冊第290図	SB160	古代	隅丸方形	N-39°-W	5.86×4.98	26.67	CII	B2					
第2分冊第291図	SB161	古代	不明	N-30°-E	不明	不明	BII		石組		(1)		
第2分冊第292図	SB162	古代	不明	N-53°-W	×4.98	不明	CIII	B1	石組		(1)		
第2分冊第293図	SB169	古代	隅丸方形	N-25°-W	3.98×3.93	15.59					(2)		
第2分冊第294図	SB174	古代	隅丸方形	N-42°-E	3.80×4.28	14.99	BII				4		
第2分冊第295図	SB175	古代	隅丸方形	N-53°-E	4.62×4.93	20.99	CII	B2					
第2分冊第296図	SB180	古代	隅丸方形	N-24°-E	4.70×5.47	24.55					(1)		
第2分冊第297図	SB184	古代	隅丸方形	N-45°-W	4.02×3.82	13.60					(3)		
第2分冊第298図	SB186	古代	不明	N-43°-E	不明	不明	BII		石組	有(石)			
第2分冊第299図	SB190	古代	隅丸方形	N-49°-E	4.86×4.24	18.78	BII				(2)		
第2分冊第301図	SB192	古代	(隅丸長方形)	N-25°-E	×5.60	不明	BII	B2	石組	有(石)			
第2分冊第300図	SB203	古代	不明	N-11°-E	×3.86	不明					(2)		
第3分冊第1図	SB210	古代	隅丸方形	N-34°-E	3.12×3.37	8.65	CII						
第3分冊第3図	SB215	古代	隅丸方形	N-11°-E	5.52×5.64	25.95	BII				(3)	一部に周溝	
第3分冊第4図	SB216	古代	隅丸方形	N-110°-E	3.77×4.12	13.71	CII	B1	石組		(3)	一部に周溝	
第3分冊第2図	SB222	古代	隅丸方形	N-35°-E	4.28×3.84	15.12							
第3分冊第5図	SB227	古代	隅丸方形	N-30°-E	3.94×3.58	11.48	CII	B2	石組	有(石)			
第3分冊第6図	SB228	古代	不明	不明	不明	不明							
第3分冊第7図	SB229	古代	隅丸方形	N-30°-E	3.60×4.56	14.43	(CII)						
第3分冊第8図	SB231	古代	不明	N-27°-E	4.62×	不明	CII	B1					
第3分冊第9図	SB235	古代	不明	不明	×5.22	不明							
第3分冊第11図	SB237	古代	不明	N-38°-E	不明	不明	BII	A	石組	有(石)	(1)		
第3分冊第12図	SB238	古代	隅丸方形	N-8°-W	4.82×4.88	17.91	BII	A	石組		4	一部に周溝	
第3分冊第10図	SB239	古代	不明	不明	不明	不明			石組				竈のみ
第3分冊第13図	SB241	古代	隅丸方形	N-37°-W	5.41×	不明	CII	B2	石組		(1)	出入口施設・一部に周溝	
第3分冊第14図	SB248	古代	不明	N-19°-E	×5.52	不明	BII		石組				
第3分冊第15図	SB250	古代	不明	N-2°-E	×5.28	不明	BII	B2	石組		(1)		
第3分冊第16図	SB251	古代	不明	不明	×3.82	不明						一部に周溝	
第3分冊第17図	SB252	古代	隅丸長方形	不明	×3.40	不明							
第3分冊第18図	SB255	古代	不明	N-122°-E	×3.50	不明	CII	B3	石組	有(石)			
第3分冊第19図	SB260	古代	隅丸方形	N-11°-E	6.30×6.34	33.57	CII	B1	石組		4	壁際に石積み	
第3分冊第20図	SB264	古代	不明	不明	不明	不明						一部に周溝	
第3分冊第21図	SB267	古代	不明	不明	不明	不明							

第3分冊第22図	SB270	古代	隅丸方形	N-58° -E	5.44×4.90	22.59	B II	B2	石組				
第3分冊第23図	SB276	古代	隅丸方形	N-123° -W	3.40×3.30	9.09	C II	B1	石組		(3)		
第3分冊第25図	SB279	古代	不明	N-45° -E	×4.94	不明	C II		石組	有(石)			
第3分冊第24図	SB283	古代	不明	N-71° -E	×4.42	不明	B II				(2)		
第3分冊第26図	SB288	古代	不明	不明	不明	不明							
第3分冊第27図	SB294	古代	隅丸方形	N-103° -E	3.50×3.62	11.68	B III						
第3分冊第28図	SB295	古代	隅丸方形	N-75° -W	4.30×4.18	15.61	B II	A	石組				
第3分冊第29図	SB296	古代	隅丸方形	N-65° -W	5.50×5.42	23.44	B II	A	石組		4	一部に周溝	
第3分冊第30図	SB298	古代	不明	N-19° -W	×6.32	不明							
第3分冊第31図	SB305	古代	隅丸方形	N-20° -E	4.80×4.66	17.52	B II	A	石組			壁際に沿って8本の柱穴	
第3分冊第32図	SB307	古代	隅丸方形	N-34° -E	5.32×5.18	23.51	C II	B3	石組				
第3分冊第33図	SB309	古代	隅丸方形	N-55° -E	3.80×3.72	12.92	B II	A			(2)		
第3分冊第34図	SB312	古代	不明	N-135° -E	×4.50	不明	C I	B1	石組		(1)	貯蔵穴	
第3分冊第35図	SB316	古代	隅丸方形	N-120° -E	5.08×4.32	18.94	B II	A	(石組)				
第3分冊第36図	SB317	古代	隅丸方形	N-112° -E	4.08×3.92	15.02	C II	B3	石組		(3)	貯蔵穴	
第3分冊第37, 38図	SB320	古代	隅丸方形	N-27° -E	6.52×6.96	35.42	B II	A	石組		4	全周に周溝	
第3分冊第39図	SB323	古代	隅丸方形	N-41° -W	6.44×5.94	34.60	B II						
第3分冊第40図	SB327	古代	隅丸長方形	N-35° -E	2.64×3.98	7.78	C II	B2	石組			一部に周溝	
第3分冊第41図	SB336	古代	(隅丸方形)	N-30° -E	不明	不明	B II	B2	石組		(2)		
第3分冊第42, 43図	SB340	古代	隅丸方形	N-28° -E	6.42×5.74	29.54	B II	A	石組		4	一部に周溝	
第3分冊第45図	SB341	古代	隅丸方形	N-27° -E	4.70×5.20	19.28	C II	B1	石組		(2)		
第3分冊第44図	SB343	古代	不明	N- 8° -E	不明	不明	(C I)						
第3分冊第46図	SB349	古代	隅丸方形	N-53° -W	7.54×7.39	49.50	B II	A	石組			補助柱穴か?	
第3分冊第47図	SB358	古代	不明	不明	3.68×	不明							
第3分冊第49図	SB360	古代	(隅丸方形)	N-70° -W	不明	不明					(3)		
第3分冊第50図	SB362	古代	不明	N-34° -E	×3.52	不明	C III	B2	石組	有(石)			
第3分冊第48図	SB367	古代	不明	N-32° -E	不明	不明							
第3分冊第51図	SB368	古代	(隅丸方形)	N-137° -E	不明	不明	C II	B1	石組				
第3分冊第52図	SB369	古代	不明	N-16° -W	不明	不明							
第3分冊第53図	SB371	古代	不明	不明	不明	不明							
第3分冊第56図	SB372	古代	不明	N-25° -E	不明	不明	(B II)						
第3分冊第54図	SB374	古代	(隅丸方形)	N-43° -E	×5.44	不明	C II	B1	石組	有(石)	4		
第3分冊第55図	SB377	古代	不明	不明	×4.60	不明	C I	B2			(2)		
第3分冊第57図	SB378	古代	隅丸方形	不明	3.78×4.94	15.05							
第3分冊第58図	SB379	古代	不明	N-40° -E	×4.90	不明	B II	B1	石組		(2)	貯蔵穴をもつ・竈を移築?	
第3分冊第59図	SB381	古代	隅丸方形	不明	3.06×3.20	8.02							
第3分冊第60図	SB391	古代	隅丸方形	N-25° -E	3.52×3.54	9.64							
第3分冊第61, 62図	SB393	古代	隅丸方形	N-50° -W	5.10×5.58	19.74	C II	B1	石組		4	間仕切溝・周溝・出入口施設をもつ	
第3分冊第64図	SB398	古代	隅丸方形	N-42° -W	4.76×5.28	22.56	C I	B2	石組				
第3分冊第63図	SB399	古代	隅丸方形	N-36° -E	4.30×5.00	17.85	B II						
第3分冊第65図	SB400	古代	隅丸方形	N-26° -E	4.82×5.16	20.85					(3)	間仕切溝をもつ	
第3分冊第66図	SB402	古代	隅丸方形	不明	3.68×3.76	10.69							
第3分冊第68図	SB403	古代	隅丸方形	N-50° -W	3.34×4.28	11.72	C II	B2	石組		4		
第3分冊第69図	SB404	古代	隅丸方形	N-50° -W	5.50×5.44	26.17	B II						
第3分冊第70図	SB406	古代	不明	N-50° -W	×5.84	不明	C I	B1			(2)		
第3分冊第71図	SB408	古代	隅丸方形	N-107° -E	4.38×4.80	15.66	B II	A	石組			貯蔵穴	
第3分冊第72図	SB409	古代	隅丸方形	N-15° -E	4.74×4.70	17.20	C II	B1	石組		4	竈手前が一段高いと予想される	
第3分冊第73図	SB411	古代	隅丸方形	N-47° -E	4.00×4.18	12.35	B I		石組		6	竈奥が一段高いと予想される	
第3分冊第67図	SB412	古代	隅丸長方形	N-52° -W	3.96×5.58	19.20	B II						
第3分冊第74図	SB414	古代	隅丸方形	N-27° -E	4.70×4.78	16.32	B II	A	石組		4		
第3分冊第75図	SB417	古代	不明	不明	不明	不明							
第3分冊第76図	SB418	古代	隅丸方形	N-18° -E	3.72×3.80	11.01	C II	B1	石組		4		
第3分冊第77図	SB420	古代	隅丸方形	N-45° -W	4.14×4.16	14.74	B II	A	石組		4		
第3分冊第78図	SB422	古代	隅丸方形	N- 4° -W	3.50×3.74	9.94	C I	B2	石組		(3)		
第3分冊第79図	SB426	古代	隅丸長方形	N-108° -E	5.20×4.10	17.96	B III	B2	石組				
第3分冊第80図	SB428	古代	隅丸方形	N-65° -W	5.94×5.90	26.39	B II	A	石組		4	壁際に柱穴・一部に周溝	
第3分冊第81図	SB430	古代	隅丸方形	N-135° -E	5.00×5.20	22.13	C II	B1	石組		4		
第3分冊第82図	SB431	古代	隅丸方形	N-115° -E	3.52×3.34	9.80	(C I)		石組			貯蔵穴	
第3分冊第83図	SB432	古代	隅丸方形	N-20° -E	3.28×3.50	10.24					(1)	貯蔵穴	
第3分冊第84図	SB437	古代	隅丸長方形	N-110° -W	4.90×3.80	16.90							
第3分冊第86図	SB441	古代	隅丸方形	N-15° -W	5.20×5.08	21.38					4		
第3分冊第87図	SB443	古代	隅丸方形	N-12° -E	3.00×3.62	9.14	C I	B3	石組		(1)		
第3分冊第88図	SB447	古代	隅丸方形	N-40° -E	5.64×5.22	26.35					2		
第3分冊第85図	SB449	古代	隅丸方形	N-55° -W	2.96×2.36	5.93							
第3分冊第89図	SB450	古代	隅丸方形	N-45° -E	3.46×4.04	11.22	C II	(A)	石組				
第3分冊第90図	SB453	古代	隅丸方形	N-67° -W	4.00×3.68	10.87						一部に周溝	
第3分冊第91図	SB456	古代	隅丸方形	N- 2° -E	3.24×3.34	8.86	C II	B1	石組				
第3分冊第93図	SB458	古代	隅丸方形	N-20° -E	3.56×3.50	9.62	C I	B2	石組		(2)	間仕切溝をもつ	
第3分冊第94図	SB460	古代	隅丸方形	N-60° -W	3.86×4.06	11.38	C II	B2	石組				
第3分冊第95図	SB464	古代	隅丸方形	N-30° -E	5.16×5.22	20.70	C II	B3	石組		(3)	貯蔵穴・一部に周溝・礎石	
第3分冊第92図	SB467	古代	隅丸長方形	N-35° -E	2.20×2.92	4.52	C I	(B2)					
第3分冊第96図	SB468	古代	隅丸方形	N-35° -E	5.26×5.00	21.34	C II	B2	石組		4	一部に周溝・間仕切溝	
第3分冊第97図	SB472	古代	不明	N-73° -W	5.72×	不明	B II	A	石組			一部に周溝・間仕切溝	
第3分冊第98図	SB475	古代	隅丸方形	N-80° -E	4.70×4.62	18.34	C II	B2	石組	有(石)			
第3分冊第99図	SB477	古代	隅丸方形	N-38° -E	4.06×4.24	14.32	C I	A	石組		(1)		
第3分冊第100図	SB481	古代	隅丸長方形	N-15° -E	4.56×3.80	13.68						貯蔵穴	
第3分冊第101図	SB483	古代	隅丸方形	N-120° -E	4.00×3.86	12.54	B II	A	粘土			棚状施設	
第3分冊第102図	SB486	古代	隅丸方形	N-70° -W	3.42×3.54	9.92	B II	A	石組		(1)		
第3分冊第103, 104図	SB495	古代	隅丸方形	N-50° -W	6.46×6.26	33.71	B II	A	石組		(3)		
第3分冊第105図	SB498	古代	不明	N-62° -W	不明	不明	C II	B2	石組			一部に周溝・間仕切溝	
第3分冊第106図	SB504	古代	不明	N-10° -W	×4.24	不明	C II	C					
第3分冊第107図	SB506	古代	隅丸方形	N-31° -E	4.20×3.80	13.39							
第3分冊第108図	SB507	古代	隅丸方形	N-115° -E	3.24×3.36	9.34	C II						
第3分冊第109図	SB508	古代	隅丸方形	N-101° -E	3.92×3.50	12.20	(B II)				4		
第3分冊第110図	SB509	古代	隅丸方形	N-122° -E	4.00×3.44	10.31	C I	A		有(石)	6		
第3分冊第111図	SB511	古代	隅丸方形	N-56° -W	5.80×5.64	23.46	B II	A	石組		4	壁際に石積み・貯蔵穴	
第3分冊第112図	SB512	古代	隅丸長方形	N-10° -W	2.32×3.34	6.64	C II	B1	石組	有(石)			

第3分冊第116図	SB514	古代	隅丸長方形	不明	5.10×6.10	26.49								
第3分冊第113図	SB517	古代	隅丸方形	N-15° -W	4.54×4.92	18.04	CII	B1	石組					
第3分冊第114図	SB525	古代	隅丸方形	N-78° -W	5.46×5.30	22.01	BII	A	石組	有(石)	(3)			
第3分冊第115図	SB527	古代	隅丸方形	N-27° -E	4.70×4.58	18.04	BII	B1	石組		(3)			
第3分冊第117図	SB530	古代	隅丸長方形	N-30° -W	2.74×4.30	9.98	BII	B1	石組		(2)	一部に周溝		
第3分冊第118図	SB533	古代	隅丸方形	N-125° -E	3.60×3.94	11.68	CII	B3						
第3分冊第119図	SB539	古代	隅丸方形	N-38° -E	5.06×5.42	23.18	CII	B2	石組	有(石)	4			
第3分冊第120図	SB541	古代	隅丸長方形	N-60° -E	5.40×4.36	20.95								
第3分冊第121図	SB544	古代	隅丸長方形	N-110° -W	5.38×4.04	16.37	CIII	B1	石組	有(石)				
第3分冊第122図	SB547	古代	隅丸方形	N-60° -W	3.34×3.80	9.45	CII	B2			(2)			
第3分冊第124図	SB549	古代	隅丸方形	N-37° -E	5.00×5.70	24.75						壁際に石積み		
第3分冊第125図	SB552	古代	不明	不明	不明	不明								
第3分冊第123図	SB553	古代	不明	不明	不明	不明								
第3分冊第126図	SB556	古代	隅丸方形	N-60° -W	5.60×5.80	25.33	BII	A			2	一部に周溝		

S B (カマドをもつもの) 時期不明

挿図番号	N O .	時 期	平面形	主軸方向	規 模		カ マ ド				柱穴	その他の屋内施設	備 考		
					縦×横 (m)	面 積 (㎡)	位置	形状	構築材	支脚					
第3分冊第127図	SB11		(隅丸方形)	N-15° -W	3.65×	不明									
第3分冊第128,129図	SB13		隅丸長方形	N-130° -W	4.89×3.45	14.43	B II	B2	石組		(1)				一部に周溝
第3分冊第130,131図	SB30		隅丸長方形	N-30° -E	2.80×3.85	9.56	B II	A							
第3分冊第132図	SB36		隅丸方形	N- 4° -E	4.48×4.96	20.29						4			
第3分冊第133図	SB38		隅丸方形	N-45° -W	5.22×5.56	24.98	B II	A				(2)			
第3分冊第134図	SB44		不明	N-40° -W	×5.20	不明									
第3分冊第136図	SB51		隅丸台形	N-32° -E	5.40×6.16	29.12						4			
第3分冊第135図	SB53		不明	不明	不明	不明									
第3分冊第137図	SB60		不明	不明	不明	不明									
第3分冊第138図	SB61		不明	N-27° -E	×6.29	不明									
第3分冊第139図	SB62		不明	不明	不明	不明									
第3分冊第140図	SB63		不明	不明	不明	不明									
第3分冊第141図	SB65		不明	不明	不明	不明									
第3分冊第142図	SB66		不明	不明	不明	不明									
第3分冊第143図	SB69		不明	不明	不明	不明						(2)			
第3分冊第144図	SB71		不明	不明	不明	不明									
第3分冊第145図	SB73		(隅丸方形)	N-11° -E	4.20×	不明						4			
第3分冊第146図	SB74		隅丸方形	N-35° -E	4.36×4.44	17.62						4			
第3分冊第147図	SB75		(隅丸方形)	N-76° -W	不明	不明	B II								
第3分冊第148図	SB76		不明	不明	不明	不明									
第3分冊第149図	SB77		不明	N-45° -E	不明	不明						(1)			
第3分冊第150図	SB79		不明	不明	不明	不明									
第3分冊第152図	SB80		不明	不明	不明	不明									
第3分冊第151図	SB84		隅丸方形	N-16° -E	6.28×6.64	37.52									
第3分冊第153図	SB92		隅丸方形	N-22° -W	4.02×5.12	18.80									
第3分冊第154図	SB102		不明	不明	不明	不明									
第3分冊第155図	SB106		(隅丸方形)	不明	不明	不明									
第3分冊第156図	SB115		不明	N-29° -E	×3.14	不明									貯蔵穴
第3分冊第157図	SB117		不明	N-32° -E	×2.76	不明									
第3分冊第158図	SB120		不明	N-25° -E	不明	不明									
第3分冊第159図	SB125		(隅丸方形)	不明	不明	不明									
第3分冊第161図	SB132		不明	不明	×3.52	不明									
第3分冊第160図	SB134		不明	N-50° -E	不明	不明	B II		石組		(1)			貯蔵穴	
第3分冊第162図	SB135		不明	不明	不明	不明						(1)			
第3分冊第163図	SB138		不明	不明	不明	不明									
第3分冊第164図	SB139		不明	不明	不明	不明									
第3分冊第165図	SB150		隅丸方形	不明	2.90×2.97	8.08									
第3分冊第166図	SB165		隅丸長方形	N-35° -W	×4.76	不明	B II					(2)			
第3分冊第167図	SB166		不明	不明	不明	不明									
第3分冊第168図	SB167		不整長方形	不明	3.00×3.43	7.92									
第3分冊第169図	SB171		不明	N-44° -W	不明	不明			石組						
第3分冊第170図	SB173		隅丸方形	N-38° -W	3.92×	不明	C II	B2							
第3分冊第171図	SB176		隅丸方形	N-22° -E	3.70×3.72	12.92									
第3分冊第172図	SB177		(隅丸方形)	N- 2° -W	×3.46	不明									
第3分冊第173図	SB178		隅丸長方形	N-18° -E	4.14×3.76	13.58	C II								
第3分冊第174図	SB179		隅丸方形	N- 4° -W	3.95×3.85	14.27									
第3分冊第175図	SB182		隅丸方形	N-58° -E	3.82×3.32	10.90									
第3分冊第176図	SB185		隅丸台形	不明	4.30×3.62	14.16						(2)			
第3分冊第177図	SB191		不明	N-29° -E	不明	不明									
第3分冊第178図	SB200		隅丸方形	N-13° -W	3.04×3.46	8.62	B II		石組	有(石)					
第3分冊第179図	SB217		隅丸方形	N-21° -E	5.43×4.58	22.18	B II					2			
第3分冊第180,181図	SB224		不明	N-24° -W	不明	不明	(B II)		石組			(3)			
第3分冊第182図	SB225		不明	N-55° -W	不明	不明	C II	B1	石組						
第3分冊第183図	SB226		隅丸方形	N-58° -E	4.96×4.84	22.96									
第3分冊第184図	SB232		不明	N-24° -E	3.16×	不明	C II	B1	石組	有(石)	(1)				貯蔵穴・周溝・壁際に柱穴?
第3分冊第185図	SB261		不明	N-30° -W	不明	不明	C II		石組	有(石)					
第3分冊第186図	SB265		不明	N-68° -W	不明	不明	(B II)								
第3分冊第187図	SB268		不明	不明	不明	不明									
第3分冊第188図	SB278		不明	不明	不明	不明									
第3分冊第190図	SB280		隅丸方形	不明	5.56×5.24	23.41						(2)			
第3分冊第189図	SB282		不明	不明	不明	不明						(1)			
第3分冊第191図	SB285		不明	不明	不明	不明	(C II)								
第3分冊第193図	SB286		不明	N-90° -E	不明	不明	C II	B1							
第3分冊第192図	SB287		不明	不明	不明	不明									
第3分冊第194図	SB289		不明	N-55° -E	不明	不明	北寄り	地床炉			(2)				
第3分冊第195図	SB290		不明	不明	不明	不明									
第3分冊第196図	SB291		隅丸方形	N-47° -W	×5.12	(19.05)	B II	B2							周溝
第3分冊第197図	SB299		不明	不明	不明	不明									
第3分冊第198図	SB300		不明	N-50° -W	不明	不明	(C II)								
第3分冊第199図	SB302		隅丸長方形	N-48° -W	3.26×4.24	10.87	C II	B2			(3)			一部に周溝	
第3分冊第200図	SB303		不明	N-68° -W	不明	不明	(B II)				(2)				
第3分冊第201図	SB311		不明	不明	不明	不明			石組						
第3分冊第202図	SB318		不明	N-16° -E	6.08×	不明	C II				(3)				
第3分冊第203図	SB319		不明	不明	不明	不明									
第3分冊第204図	SB322		隅丸長方形	不明	2.96×4.04	4.74					2			補助柱穴・周溝をもつ	
第3分冊第205図	SB344		隅丸方形	N-130° -E	4.02×3.30	12.18	C II	B1	石組						
第3分冊第206図	SB347		不明	N-50° -W	×4.12	不明									一部に周溝
第3分冊第207図	SB351		不明	N-57° -W	不明	不明	C II	B2	石組						
第3分冊第207図	SB353		不明	不明	不明	不明									
第3分冊第208図	SB354		不明	不明	×6.06	不明						(2)			
第3分冊第209図	SB355		不明	不明	×4.22	不明									
第3分冊第210図	SB356		不明	N-40° -E	不明	不明	(B2)	石組							
第3分冊第211図	SB359		(隅丸長方形)	N-22° -E	不明	不明						(2)			
第3分冊第212図	SB363		不明	N-20° -E	3.02×	不明	B II	(A)				(2)			
第3分冊第213図	SB364		不明	不明	不明	不明						(2)			
第3分冊第214図	SB373		隅丸方形	N-20° -W	5.03×4.96	20.92	C I	B2	石組	有(石)	4			一部に周溝	

第3分冊第215図	SB376		不明	不明	不明	不明								
第3分冊第216図	SB383		隅丸方形	不明	2.90×2.70	6.89								
第3分冊第217図	SB390		不明	N-43° -W	不明	不明	C II	B2	石組				貯蔵穴をもつ	
第3分冊第218図	SB401		不明	不明	不明	不明								
第3分冊第219図	SB416		不明	不明	不明	不明								
第3分冊第221図	SB423		不明	N-130° -E	不明	不明	C II	B2	石組					
第3分冊第220図	SB466		不整形	不明	3.82×4.10	12.37								
第3分冊第222図	SB469		不明	不明	5.12×	不明								
第3分冊第223図	SB473		隅丸方形	N-43° -E	3.70×3.80	11.65								
第3分冊第224図	SB474		不明	N-15° -E	×4.06	不明	(B2)							
第3分冊第225図	SB487		(隅丸長方形)	N-0°	×3.44	不明								
第3分冊第226図	SB494		隅丸方形	N-30° -E	3.06×3.24	9.10	C II	B1						
第3分冊第227図	SB496		不明	不明	不明	不明								
第3分冊第228図	SB497		不明	不明	不明	不明							一部に周溝	
第3分冊第229図	SB503		隅丸方形	N-22° -E	3.73×	11.40								
第3分冊第230図	SB516		隅丸長方形	不明	4.20×	8.36								
第3分冊第231図	SB531		隅丸長方形	N-14° -E	4.68×4.06	15.08								
第3分冊第232図	SB532		不明	N-25° -W	×2.54	不明	C II							
第3分冊第233図	SB534		(隅丸長方形)	不明	4.26×3.40	13.28								
第3分冊第234図	SB538		不明	N-36° -E	不明	不明	B II	A	石組					
第3分冊第235図	SB542		不明	N-45° -W	×5.94	不明							全周に周溝?	
第3分冊第236図	SB546		不明	不明	不明	不明								
第3分冊第237図	SB548		隅丸長方形	N-133° -E	4.44×	不明	C I	A	石組				一部に周溝	
第3分冊第238図	SB550		隅丸方形	N-27° -W	5.62×	不明								
第3分冊第239図	SB554		不明	N-92° -W	3.64×	不明	C II	B2	石組			(1)		
第3分冊第240図	SB555		隅丸方形	N-35° -E	3.86×	12.98	C I							
第3分冊第241図	SB558		不明	N-30° -E	×6.10	不明	C II	B2	石組					

挿図番号	N O .	主軸方向	構造		規 模		柱 穴		備 考	
			形態	掘方	桁行×梁行	桁行(m)	梁行(m)	掘方形 数		
第3分冊第242図	ST01	N-55° -W	側柱	坪堀	2間×2間	5.40	4.05	円形	7	
第3分冊第242図	ST02-1	N-28° -E	総柱	坪堀	2間×2間	4.10	3.80	円形	9	
第3分冊第242図	ST02-2	N-28° -E	総柱	坪堀	2間×2間	3.85	2.95	円形	9	
第3分冊第243図	ST03	N-60° -W	側柱	坪堀	2間×2間	4.45	4.15	円形	8	
第3分冊第243図	ST04	N-40° -E	側柱	坪堀	3間×2間	7.30	4.60	円形	10	
第3分冊第244図	ST05	N-37° -E	側柱	坪堀	4間×2間	7.70	4.65	円形	12	
第3分冊第245図	ST06	N-52° -E	側柱	坪堀	3間×4間	7.15	8.65	円形	18	廂付
第3分冊第244図	ST07	N-55° -W	側柱	坪堀	4間×2間	7.65	4.60	円形	11	
第3分冊第246図	ST08	N-47° -E	側柱	坪堀	2間×2間	4.05	3.65	円形	7	
第3分冊第246図	ST09	N-80° -W	側柱	坪堀	3間×2間	5.90	3.97	円形	10	
第3分冊第247図	ST10	N-88° -W	側柱	坪堀	4間×3間	5.60	6.95	円形	10	
第3分冊第247図	ST11	N-42° -E	側柱	坪堀	2間×2間	4.50	4.70	円形	8	
第3分冊第248図	ST12	N-33° -E	総柱	坪堀	2間×2間	3.35	3.40	円形	9	
第3分冊第248図	ST13	N-0°	側柱	坪堀	1間×1間	2.25	2.67	円形	4	
第3分冊第248図	ST14	N-20° -E	総柱	坪堀	2間×2間	4.50	5.45	円形	9	
第3分冊第249図	ST15	N-20° -E	側柱	坪堀	2間×2間	3.55	3.40	円形	7	
第3分冊第249図	ST16	N-28° -E	側柱	坪堀	4間×2間	5.85	3.95	円形	12	
第3分冊第250図	ST17	N-50° -E	側柱	坪堀	2間×2間	5.10	4.34	円形	7	
第3分冊第250図	ST18	N-55° -W	側柱	坪堀	2間×1間	3.50	3.63	円形	6	
第3分冊第250図	ST19	N-90° -W	側柱	坪堀	2間×1間	3.50	3.25	円形	6	
第3分冊第251図	ST20	N-30° -E	側柱	坪堀	2間×1間	4.95	3.20	円形	6	
第3分冊第251図	ST21-1	N-0°	側柱	坪堀	1間×1間	4.65	4.45	隅丸方形	4	
第3分冊第251図	ST21-2	N-0°	側柱	坪堀	1間×1間	4.50	4.00	円形	4	
第3分冊第252図	ST22	N-27° -E	総柱	坪堀	2間×2間	3.80	3.90	隅丸方形	9	
第3分冊第252図	ST23	N-30° -E	側柱	坪堀	2間×2間	4.35	4.40	円形	8	
第3分冊第253図	ST24	N-48° -E	総柱	坪堀	2間×2間	4.53	4.37	円形	9	
第3分冊第253図	ST25	N-45° -E	総柱	坪堀	2間×2間	4.52	4.78	隅丸方形	9	
第3分冊第254図	ST26	N-74° -W	側柱	坪堀	4間×2間	9.56	6.25	円形	12	
第3分冊第255図	ST27	N-30° -E	側柱	坪堀	4間×2間	8.70	7.75	円形	16	廂付
第3分冊第256図	ST28	N-50° -W	側柱	坪堀	2間×2間	4.12	3.57	円形	8	
第3分冊第256図	ST29	N-40° -E	側柱	坪堀	3間×2間	4.42	4.40	円形	9	
第3分冊第257図	ST30	N-45° -W	側柱	坪堀	2間×2間	4.30	4.17	円形	8	
第3分冊第257図	ST31	N-66° -W	不明	坪堀	2間×1間	4.55	2.80	円形	5	
第3分冊第257図	ST32	N-28° -E	側柱	坪堀	3間×3間	4.65	4.80	円形	12	
第3分冊第258図	ST35	N-20° -E	側柱	坪堀	2間×3間	4.60	5.52	隅丸方形	8	
第3分冊第259図	ST36	N-50° -E	側柱	坪堀	2間×1間	5.65	3.30	円形	5	
第3分冊第258図	ST37	N-30° -E	側柱	坪堀	1間×1間	3.50	3.48	円形	4	
第3分冊第259図	ST38	N-30° -E	側柱	坪堀	2間×2間	4.40	3.20	円形	8	
第3分冊第259図	ST39	N-45° -W	側柱	坪堀	2間×2間	5.32	4.57	円形	6	
第3分冊第260図	ST40	N-40° -W	側柱	坪堀	1間×1間	4.60	3.80	円形	4	
第3分冊第260図	ST41	N-0°	不明	坪堀	3間×	5.23	—	円形	4	

SK、SX、Pit 竅穴遺構 (工房跡)、墓廡、井戸、廃棄坑

挿図番号	NO.	時期	形態		規模(m)		出土遺物	備考
			平面形	断面形	長さ×短径	深さ		
第3分冊第262図	SK02	平安	円形	すり鉢状	2.95×2.90	1.25		井戸
第3分冊第286図	SK03		(円形)	たらい状	1.60×		0.23	
第3分冊第286図	SK04		円形	バケツ状	1.63×1.30	0.60		
第3分冊第286図	SK05		(不整形)	たらい状	×1.65		0.16	
第3分冊第286図	SK08		不整形		1.23×0.90	0.52		
第3分冊第286図	SK09		楕円形	たらい状	1.25×1.00		0.26	
第3分冊第286図	SK11	奈良 古墳後期		たらい状	2.25×1.35	0.15		
第3分冊第286図	SK13		円形		1.50×1.35		0.36	
第3分冊第287図	SK14		楕円形	バケツ状	1.64×1.24	0.40		
第3分冊第287図	SK15		楕円形	皿状	1.65×0.95		0.22	
第3分冊第262図	SK16		円形	すり鉢状	1.56×1.95	0.70	井戸?	
第3分冊第287図	SK17		円形	バケツ状	1.72×1.42			0.45
第3分冊第287図	SK19	古墳後期	楕円形		1.66×1.04	0.48		
第3分冊第287図	SK20		隅丸長方形	たらい状	1.22×0.94		0.30	
第3分冊第287図	SK21		円形	バケツ状	1.50×1.30	0.40		
第3分冊第287図	SK22		円形		1.03×0.88		0.21	
第3分冊第287図	SK23		楕円形	バケツ状	0.96×0.74	0.37		
第3分冊第287図	SK24		隅丸長方形	たらい状	1.87×0.65		0.24	
第3分冊第288図	SK25	平安	不整形		1.40×1.13	0.39		
第3分冊第262図	SK26		不整形		2.54×2.13		1.10	
第3分冊第288図	SK27	平安	楕円形	皿状	2.30×1.75	0.42	井戸	
第3分冊第288図	SK28		隅丸長方形	皿状	1.84×1.53			0.18
第3分冊第288図	SK29		隅丸長方形	たらい状	1.90×1.35	0.24		
第3分冊第288図	SK30		楕円形	たらい状	1.43×1.20		0.18	
第3分冊第288図	SK31		不整形		1.02×0.88	0.16		
第3分冊第288図	SK32		円形		1.33×1.18		0.20	
第3分冊第263図	SK34	平安	円形	バケツ状	2.62×2.40	0.90	井戸	
第3分冊第288図	SK39		隅丸長方形		1.76×0.80			0.20
第3分冊第271図	SK40		隅丸長方形		2.27×1.60	0.33	墓?	
第3分冊第289図	SK41		楕円形	バケツ状	1.18×0.85			0.37
第3分冊第272図	SK42	中世	楕円形	皿状	2.55×1.15	0.09	墓	
第3分冊第289図	SK43		不整形	たらい状	2.02×1.95			0.26
第3分冊第289図	SK46		(隅丸長方形)		1.70×	0.40		
第3分冊第272図	SK47		隅丸長方形	たらい状	1.88×1.50		0.21	
第3分冊第272図	SK48		隅丸長方形	たらい状	1.38×1.00	0.22	墓?	
第3分冊第272図	SK49		隅丸長方形	たらい状	1.21×1.00			0.16
第3分冊第272図	SK50	中世?	(隅丸長方形)	皿状	1.92×1.14	0.22	墓?	
第3分冊第273図	SK51		楕円形	皿状	5.70×3.85			0.64
第3分冊第272図	SK52		楕円形	たらい状	1.48×1.30	0.34	墓?	
第3分冊第273図	SK53		隅丸長方形	たらい状	2.50×1.78			0.34
第3分冊第273図	SK54		円形	たらい状	1.18×1.25	0.32	墓?	
第3分冊第274図	SK55		円形	皿状	1.80×1.65			0.12
第3分冊第274図	SK56		隅丸長方形	皿状	3.85×1.75	0.31	墓?	
第3分冊第274図	SK57		円形	たらい状	1.65×1.50			0.22
第3分冊第274図	SK58		円形	たらい状	1.45×1.40	0.16	墓	
第3分冊第289図	SK59		楕円形	皿状	1.78×0.98			0.22
第3分冊第289図	SK60		不整形	たらい状	2.05×1.45	0.35		
第3分冊第289図	SK61		楕円形		1.30×0.88		0.30	
第3分冊第289図	SK62		楕円形	たらい状	1.53×0.82	0.30		
第3分冊第289図	SK63		楕円形		1.08×0.50		0.24	
第3分冊第274図	SK64	平安	隅丸長方形	皿状	1.85×0.64	0.18	墓?	
第3分冊第290図	SK65		楕円形	皿状	2.85×1.70			0.20
第3分冊第275図	SK66		隅丸長方形	たらい状	2.36×2.08	0.30	墓?	
第3分冊第275図	SK67		隅丸長方形		1.55×1.43			0.16
第3分冊第275図	SK68		隅丸長方形	たらい状	1.10×0.84	0.12	墓?	
第3分冊第275図	SK69		隅丸長方形	たらい状	1.28×1.05			0.20
第3分冊第275図	SK71		隅丸長方形	たらい状	2.16×1.39	0.24	墓?	
第3分冊第290図	SK72		隅丸長方形	たらい状	2.72×2.65			0.25
第3分冊第275図	SK73		円形	たらい状	1.90×1.65	0.24	墓?	
第3分冊第275図	SK77		隅丸長方形	皿状	2.46×0.93			0.32
第3分冊第276図	SK78		不整形		1.50×1.00	0.38	墓?	
第3分冊第276図	SK79		隅丸長方形	皿状	1.85×0.92			0.18
第3分冊第276図	SK80	古墳後期 中世	(隅丸長方形)	たらい状	×0.96	0.30	墓?	
第3分冊第289図	SK81		隅丸長方形	たらい状	1.13×0.87			0.18
第3分冊第276図	SK82		円形	たらい状	1.50×1.45	0.24	墓?	
第3分冊第276図	SK83		隅丸長方形	たらい状	1.70×1.73			0.29
第3分冊第276図	SK84		円形	皿状	1.30×1.15	0.14	墓?	
第3分冊第276図	SK85		円形		1.20×1.14			0.23
第3分冊第290図	SK86		円形	すり鉢状	1.05×0.95	0.29	墓?	
第3分冊第290図	SK87		隅丸長方形	皿状	2.95×1.80			0.24
第3分冊第290図	SK88		楕円形	たらい状	1.20×0.85	0.06		
第3分冊第290図	SK89		楕円形	皿状	1.16×0.95			0.13
第3分冊第276図	SK90	古墳後期	隅丸長方形		1.55×1.28	0.20	墓?	
第3分冊第277図	SK91		円形	たらい状	1.30×1.00			0.24
第3分冊第277図	SK92		楕円形	皿状	1.27×1.02	0.24	墓?	
第3分冊第274図	SK95		円形	たらい状	1.12×0.96			0.22
第3分冊第277図	SK99	中世(後期)	隅丸長方形	たらい状	1.78×0.94	0.36	墓?	
第3分冊第291図	SK100		隅丸長方形	たらい状	2.33×1.97			0.16
第3分冊第277図	SK101		隅丸長方形	たらい状	1.20×0.97	0.24	墓?	
第3分冊第277図	SK103		隅丸長方形	たらい状	×1.35			0.14
第3分冊第291図	SK104	平安	楕円形	たらい状	1.32×0.73	0.16		
第3分冊第291図	SK105		円形	たらい状	1.38×1.25			0.26
第3分冊第277図	SK107	平安	隅丸長方形		1.90×0.83	0.19	墓?	
第3分冊第277図	SK108		隅丸長方形	たらい状	1.33×0.57			0.12
第3分冊第291図	SK109		不整形	皿状	1.35×1.30	0.07		
第3分冊第291図	SK111		隅丸長方形	たらい状	2.50×1.60			0.10
第3分冊第291図	SK112		円形	たらい状	1.15×0.93	0.09	墓?	
第3分冊第291図	SK113		円形	たらい状	1.32×1.27			0.26

第3分冊第291図	SK114		隅丸長方形	皿状	2.07×0.73	0.30	
第3分冊第277図	SK115		隅丸長方形	たらい状	1.55×0.80	0.20	墓?
第3分冊第292図	SK117		円形		1.50×1.40	0.34	
第3分冊第292図	SK118		円形	皿状	1.25×1.20	0.22	
第3分冊第277図	SK122		隅丸方形	たらい状	2.03×1.95	0.43	墓?
第3分冊第278図	SK123	中世	隅丸長方形	たらい状	2.46×1.83	0.28	墓?
第3分冊第292図	SK125		楕円形		1.15×0.87	0.23	
第3分冊第292図	SK127	平安	隅丸長方形	たらい状	3.23×2.40	0.38	
第3分冊第263図	SK128	平安	円形	すり鉢状	1.80×1.35	0.50	井戸?
第3分冊第293図	SK129		楕円形	皿状	2.65×2.00	0.18	
第3分冊第278図	SK131		隅丸方形	たらい状	1.18×1.07	0.15	墓
第3分冊第293図	SK132		隅丸方形	たらい状	2.50×2.07	0.28	
第3分冊第278図	SK133		隅丸長方形	たらい状	1.77×1.38	0.15	墓
第3分冊第278図	SK135		隅丸方形	皿状	1.67×1.45	0.12	銅鏡出土か?
第3分冊第278図	SK141		円形	たらい状	1.10×1.05	0.33	墓?
第3分冊第278図	SK142		円形	たらい状	1.70×1.55	0.28	墓?
第3分冊第292図	SK144		円形	たらい状	1.57×1.31	0.09	
第3分冊第292図	SK145		楕円形	たらい状	0.97×0.70	0.12	
第3分冊第278図	SK148		円形		0.96×0.84	0.29	墓?
第3分冊第279図	SK149		隅丸方形	たらい状	1.62×1.20	0.20	墓?
第3分冊第293図	SK151		楕円形	たらい状	1.91×1.56	0.60	
第3分冊第293図	SK156		隅丸長方形	たらい状	1.45×0.83	0.20	
第3分冊第279図	SK157	奈良	楕円形		1.83×1.46	0.60	墓?
第3分冊第293図	SK158		隅丸方形	たらい状	1.25×1.13	0.28	
第3分冊第279図	SK159	平安	楕円形		1.25×0.90	0.28	墓?
第3分冊第279図	SK160		楕円形	たらい状	1.25×1.05	0.44	墓?
第3分冊第293図	SK165		楕円形	たらい状	1.40×0.85	0.24	
第3分冊第293図	SK166		楕円形	たらい状	0.92×0.55	0.18	
第3分冊第294図	SK168		楕円形	皿状	0.85×0.53	0.16	
第3分冊第294図	SK170		楕円形	皿状	1.50×0.95	0.16	
第3分冊第279図	SK174		(隅丸方形?)	皿状	2.32×	0.12	墓?
第3分冊第263図	SK175		隅丸方形		1.15×1.00	0.36	井戸
第3分冊第279図	SK176		隅丸長方形		1.45×0.60	0.16	墓?
第3分冊第294図	SK177		楕円形		1.15×0.80	0.34	
第3分冊第294図	SK178		楕円形	たらい状	1.30×0.94	0.18	
第3分冊第294図	SK179		楕円形		1.00×0.75	0.21	
第3分冊第294図	SK182		楕円形	皿状	1.05×0.85	0.17	
第3分冊第294図	SK185		楕円形	皿状	1.30×0.95	0.08	
第3分冊第279図	SK186		方形		1.36×1.20	0.20	墓?
第3分冊第279図	SK188		隅丸長方形		1.50×1.00	0.35	墓?
第3分冊第280図	SK196		隅丸長方形	たらい状	1.43×0.64	0.12	墓?
第3分冊第294図	SK197		隅丸長方形	皿状	2.00×0.90	0.20	
第3分冊第294図	SK199		楕円形	皿状	1.46×1.06	0.10	
第3分冊第263図	SK203	平安	円形	すり鉢状	3.40×3.10	0.90	井戸
第3分冊第280図	SK207		隅丸長方形	皿状	1.34×0.65	0.16	墓?
第3分冊第295図	SK210		隅丸方形		1.06×0.90	0.26	
第3分冊第295図	SK212		円形	バケツ状	0.85×0.82	0.26	
第3分冊第295図	SK213		円形	バケツ状	0.90×0.72	0.28	
第3分冊第280図	SK214		隅丸長方形		1.85×1.05	0.26	墓?
第3分冊第295図	SK215		円形		1.12×1.00	0.42	
第3分冊第295図	SK216		楕円形	たらい状	1.27×1.10	0.28	
第3分冊第280図	SK218		楕円形	たらい状	1.13×0.84	0.21	墓?
第3分冊第280図	SK224		隅丸長方形	たらい状	2.90×1.23	0.10	墓?
第3分冊第295図	SK225		楕円形	バケツ状	1.22×0.90	0.32	
第3分冊第296図	SK227		楕円形	たらい状	1.94×1.55	0.20	
第3分冊第296図	SK230	中世	円形	皿状	2.72×2.40	0.32	
第3分冊第296図	SK234	古墳前期	(隅丸長方形?)	皿状	2.75×	0.24	
第3分冊第280図	SK236		隅丸長方形	皿状	2.72×0.94	0.42	墓?
第3分冊第295図	SK237		楕円形	バケツ状	0.88×0.75	0.30	
第3分冊第295図	SK241		不整形		1.03×0.85	0.38	
第3分冊第280図	SK243		円形	たらい状	1.15×1.15	0.14	墓?
第3分冊第281図	SK247		隅丸長方形	皿状	1.40×0.77	0.08	墓?
第3分冊第281図	SK251		楕円形	たらい状	1.40×0.75	0.10	墓?
第3分冊第285図	SK253		円形	たらい状	1.75×1.65	0.45	鍛冶関連施設?
第3分冊第295図	SK254		隅丸長方形		1.01×0.73	0.22	
第3分冊第281図	SK258		隅丸長方形	皿状	1.18×0.77	0.14	墓?
第3分冊第281図	SK266		隅丸方形		0.70×0.57	0.20	墓?
第3分冊第281図	SK267	平安	隅丸長方形	たらい状	1.37×0.80	0.28	墓?
第3分冊第281図	SK269		隅丸長方形	たらい状	1.31×0.73	0.26	墓(火葬墓)
第3分冊第296図	SK270		円形	たらい状	0.95×0.84	0.20	
第3分冊第296図	SK272		楕円形		1.40×0.70	0.22	
第3分冊第264図	SK273		円形	バケツ状	3.08×2.50	0.54	井戸
第3分冊第281図	SK274		楕円形	たらい状	1.74×0.85	0.30	墓?
第3分冊第296図	SK275		不整形	バケツ状	2.43×2.37	0.54	
第3分冊第281図	SK276		楕円形	たらい状	1.07×0.75	0.20	墓?
第3分冊第282図	SK277		楕円形	たらい状	1.73×1.00	0.24	墓?
第3分冊第297図	SK278		不整形		3.02×2.50	0.50	
第3分冊第297図	SK279		円形	たらい状	1.21×1.00	0.22	
第3分冊第297図	SK280		不整形	バケツ状	3.20×2.26	0.46	
第3分冊第297図	SK281		円形	たらい状	1.05×0.96	0.10	
第3分冊第282図	SK282		隅丸長方形	たらい状	2.12×0.73	0.16	墓
第3分冊第297図	SK285		不整形長方形		1.47×0.95	0.24	
第3分冊第282図	SK286		円形	たらい状	1.60×1.36	0.20	墓?
第3分冊第297図	SK290		楕円形		1.24×0.76	0.19	
第3分冊第282図	SK292		隅丸長方形	たらい状	1.70×0.70	0.15	墓?
第3分冊第282図	SK293		隅丸方形	たらい状	1.60×1.33	0.13	墓?
第3分冊第298図	SK303		隅丸方形	皿状	1.30×1.10	0.16	
第3分冊第298図	SK304		円形	たらい状	1.32×1.10	0.24	
第3分冊第282図	SK307		楕円形		1.42×1.03	0.36	墓?
第3分冊第283図	SK309	中世	楕円形	たらい状	1.55×1.05	0.44	墓
第3分冊第298図	SK321		円形	バケツ状	0.70×0.70	0.32	

第3分冊第283図	SK324		楕円形	たらい状	1.25×0.94	0.20	墓?
第3分冊第283図	SK325		楕円形	たらい状	1.20×0.70	0.20	墓?
第3分冊第283図	SK327		隅丸方形		0.84×0.67	0.22	墓?
第3分冊第265図	SK330		隅丸方形	バケツ状	2.46×2.40	1.68	井戸
第3分冊第283図	SK332		隅丸長方形	たらい状	1.60×1.06	0.20	墓?
第3分冊第298図	SK334		円形	バケツ状	1.40×1.23	0.54	
第3分冊第264図	SK342	中世	円形	バケツ状	1.48×1.33	0.48	井戸?
第3分冊第264図	SK343		円形	バケツ状	2.73×2.35	0.90	井戸?
第3分冊第283図	SK350		楕円形	たらい状	2.03×1.46	0.12	墓?
第3分冊第265図	SK351		円形	すり鉢状	2.90×2.85	0.88	井戸
第3分冊第283図	SK358		隅丸長方形	皿状	1.72×0.86	0.09	墓?
第3分冊第283図	SK359		隅丸長方形		1.22×0.65	0.36	墓?
第3分冊第298図	SK360		不整形	たらい状	2.48×2.10	0.24	
第3分冊第298図	SK361		円形	皿状	0.91×0.80	0.10	
第3分冊第284図	SK363		隅丸長方形	たらい状	1.60×1.08	0.16	墓?
第3分冊第284図	SK365		円形	たらい状	1.06×0.90	0.35	墓?
第3分冊第298図	SK371		楕円形	皿状	1.54×1.22	0.23	
第3分冊第298図	SK381		隅丸長方形	たらい状	1.18×0.94	0.13	
第3分冊第284図	SK389		円形	皿状	1.30×1.10	0.10	墓?
第3分冊第265図	SK392	平安	円形	バケツ状	2.60×2.34	0.72	井戸?
第3分冊第299図	SK393		隅丸長方形	たらい状	2.05×1.02	0.35	
第3分冊第284図	SK394	平安	隅丸長方形	たらい状	1.92×0.84	0.26	墓?
第3分冊第284図	SK395		隅丸長方形	たらい状	1.90×0.68	0.12	墓?
第3分冊第284図	SK396		隅丸長方形	皿状	1.10×0.68	0.12	墓?
第3分冊第299図	SK399		円形	皿状	1.20×1.02	0.20	
第3分冊第284図	SK410		長方形	皿状	1.58×1.04	0.04	墓?
第3分冊第299図	SK413		円形	たらい状	1.68×1.70	0.26	
第3分冊第284図	SK415		隅丸長方形	バケツ状	2.12×0.90	0.32	墓?
第3分冊第285図	SK416		楕円形	たらい状	2.80×1.75	0.30	墓?
第3分冊第285図	SX01		隅丸長方形	たらい状	2.10×0.85	0.48	
第3分冊第266図	SX11		円形	たらい状	1.45×1.42	0.40	墓
第3分冊第266図	SX12		隅丸方形	たらい状	1.42×1.06	0.30	墓
第3分冊第266図	SX13		隅丸長方形	たらい状	1.80×1.34	0.20	墓
第3分冊第266図	SX14		円形	皿状	1.60×1.40	0.28	墓?
第3分冊第261図	SX15		円形	バケツ状	2.43×1.90	0.53	井戸
第3分冊第267図	SX16		楕円形		1.82×1.25	0.26	墓?
第3分冊第267図	SX17	中世	楕円形	皿状	3.15×2.10	0.22	墓?
第3分冊第267図	SX18	古代	円形	たらい状	2.40×2.10	0.30	墓
第3分冊第269図	SX20		隅丸方形	たらい状	1.88×1.42	0.28	墓
第3分冊第268図	SX22	中世	隅丸方形	バケツ状	3.16×2.66	0.57	墓
第3分冊第269図	SX25		楕円形	たらい状	1.20×0.90	0.38	墓?
第3分冊第269図	SX26		隅丸長方形	たらい状	1.57×1.16	0.21	墓?
第3分冊第269図	SX27	中世	楕円形	たらい状	2.14×1.75	0.16	墓?
第3分冊第270図	SX28		不整形		3.80×1.70	0.44	墓?
第3分冊第270図	SX29		楕円形	たらい状	1.63×1.20	0.48	墓?
第3分冊第261図	SX30		円形		2.80×2.34	1.75	井戸
第3分冊第286図	SX31		楕円形	皿状	1.35×0.75	0.18	
第3分冊第270図	SX32		不整形	たらい状	2.40×1.65	0.15	墓?
第3分冊第271図	SX36	古墳後期	隅丸長方形	たらい状	1.82×0.90	0.16	墓
第3分冊第285図	SX37	平安			1.50×0.97	—	集石
第3分冊第271図	SX38	中世	円形	たらい状	2.15×1.95	0.20	墓?
第3分冊第271図	SX39		隅丸方形		1.02×0.83	—	墓
第3分冊第299図	P418		円形	たらい状	0.60×0.60	0.12	
第3分冊第285図	P468		楕円形		1.43×1.10	0.36	
第3分冊第299図	P682		楕円形		1.10×0.65	0.50	
第3分冊第299図	P717		円形	バケツ状	0.60×0.58	0.54	
第3分冊第299図	P876		円形	バケツ状	0.44×0.44	0.20	
第3分冊第299図	P953	古墳	楕円形	皿状	1.00×0.76	0.15	
第3分冊第299図	P1506	古墳	不整形	たらい状	0.95×0.80	0.24	
第3分冊第299図	P1695		円形	バケツ状	0.50×0.50	0.24	
第3分冊第299図	P3932		隅丸方形	たらい状	0.80×0.85	0.18	動物墓(馬or牛)
第3分冊第299図	P4042		楕円形	皿状	0.70×0.45	0.10	
第3分冊第299図	P5525		隅丸方形	たらい状	0.70×0.58	0.22	

SD

挿図番号	NO.	時期	規模(m)			断面形	出土遺物	備考
			長さ	幅	深さ			
第3分冊第300図	SD02	古墳後期	29.41	3.52	0.28	皿状		
第3分冊第301図	SD03		144.50	1.39	0.77	U字状		
第3分冊第302図	SD04	古墳後期?	41.73	5.28	0.52	皿状		直径25.02m
第3分冊第303図	SD05		15.80	1.96	0.16	皿状		
第3分冊第303図	SD06		23.00	1.80	0.20	皿状		
第3分冊第304図	SD08		12.80	1.36	0.18	皿状		
第3分冊第303図	SD09		26.70	1.40	0.20	皿状		
第3分冊第303図	SD15		6.80	1.96	0.24	皿状		
第3分冊第305図	SD16	古墳後期～平安	22.32	2.64	0.40	皿状		
第3分冊第306図	SD17	平安	107.95	6.88	0.64	皿状		
第3分冊第303図	SD18		12.00	2.20	0.40	皿状		
第3分冊第305図	SD20		31.92	4.32	0.24	皿状		
第3分冊第304図	SD21		11.79	0.48	0.10	皿状		

上田市文化財報告書 第95集

法楽寺遺跡

上田市川東地区農産物総合出荷施設建設に伴う

発掘調査報告書

第3分冊（遺構編2）

発行 平成16年3月25日

発行者 上田市土地開発公社

上田市教育委員会

印刷 田口印刷株式会社

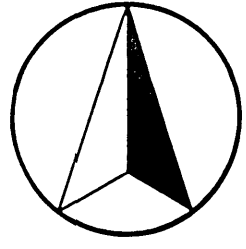

附図1 法楽寺遺跡全体図

