

ごん が い せき ぐん  
恒 川 遺 跡 群

(田中倉垣外・恒川B・阿弥陀垣外・新屋敷地籍)

— 遺物編その2 (弥生・古墳時代) —

2006年3月

長野県飯田市教育委員会

ごん が い せき ぐん  
恒 川 遺 跡 群

(田中倉垣外・恒川B・阿弥陀垣外・新屋敷地籍)

— 遺物編その2 (弥生・古墳時代) —

2006年3月

長野県飯田市教育委員会





SB58 (田中倉垣外)



SB70 (田中倉垣外)



SB58



SB26 (田中倉垣外)



SB31 (田中倉垣外)



SB21 (阿弥陀垣外)



SB84 (田中倉垣外)





SB18 (新屋敷)



SB26 (新屋敷)



SB50 (新屋敷)



SB35 (新屋敷)



SB18 (新屋敷)



SB26 (新屋敷)



SB35 (新屋敷)



SB34 (新屋敷)



SB64 (新屋敷)



# 例 言

1. 本書は、国・県の補助を受け、恒川遺跡群内において昭和57年度から平成13年度までに実施した古代伊那郡衙址の内容解明とその保護を進めるための範囲確認調査及び個人住宅建設等のための発掘調査ならびに試掘調査における出土遺物についての報告書である。
2. 飯田市教育委員会の直営事業である。
3. 本書では、恒川遺跡群出土遺物のうち、弥生時代・古墳時代の土器・石製品を対象としている。奈良・平安時代以降については、飯田市教育委員会 2005 『恒川遺跡群（田中倉垣外・恒川A・恒川B・阿弥陀垣外・新屋敷・薬師垣外地籍）—遺物編その1（古代・中世）—』（以下、『遺物編』）による。
4. 本書は、恒川遺跡群出土遺物についての基本資料の提示を目的とするものであり、恒川遺跡群の位置づけ等については、今後刊行予定の『恒川遺跡群—総括編—（仮題）』によるものとする。
5. 本書に掲載した遺物は未報告のものを対象としており、緊急発掘報告書として刊行されているものについては掲載していない。既刊報告書については、飯田市教育委員会 2003 『恒川遺跡群（新屋敷・薬師垣外・阿弥陀垣外地籍）—遺構編—』、飯田市教育委員会 2004 『恒川遺跡群（田中倉垣外・恒川A・恒川B地籍）—遺構編 その2—』（以下、『遺構編』）によるものとする。
6. 本書の作成にあたっては、田中倉垣外地籍はTAN・KUR（KUR）、恒川A地籍はGOA、恒川B地籍はGOB、阿弥陀垣外地籍はAMD、新屋敷地籍はARYの略号に地番を付して整理を行い、遺構番号は各地籍ごとの通し番号となっている。なお、本書掲載の遺物が出土した遺構については『遺構編』に掲載している。
7. 本書の内容は、実測図については田中倉垣外地籍、恒川B地籍、阿弥陀垣外地籍、新屋敷地籍の順で、各地籍ごとに遺構順に掲載し、写真は巻頭と巻末にそれぞれ掲載した。
8. 本書の実測図について、土器断面の□は土師器、■は須恵器を示している。また、土師器内面の▨は黒色処理を示す。
9. 本書に関わる図面整理・実測図作成は整理作業員の協力により、全調査員の総意のもと澁谷恵美子が図版作成・編集を行った。写真撮影は、西大寺フォト 杉本和樹氏に依頼した。
10. 全体の総括は馬場保之が行った。
11. 本書に関連した出土遺物および図面・写真類は飯田市教育委員会が管理し、飯田市考古資料館に保管している。

# 目次

## 本文目次

卷頭図版

例言

第 I 章 経過	1
第 1 節 調査の経過	1
第 2 節 調査組織	1
報告書抄録	110

## 遺物図版目次

第 1 図 田中倉垣外	S B 06・14・21
第 2 図 田中倉垣外	S B 22・26
第 3 図 田中倉垣外	S B 27・30
第 4 図 田中倉垣外	S B 30・45
第 5 図 田中倉垣外	S B 31
第 6 図 田中倉垣外	S B 31・37・50
第 7 図 田中倉垣外	S B 35・47
第 8 図 田中倉垣外	S B 58
第 9 図 田中倉垣外	S B 58
第10図 田中倉垣外	S B 57・61・62・63
第11図 田中倉垣外	S B 66・67・68・69
第12図 田中倉垣外	S B 69・70
第13図 田中倉垣外	S B 70・74・81
第14図 田中倉垣外	S B 80・82・84
第15図 田中倉垣外	S B 89
第16図 田中倉垣外	S B 85・91・93・94
第17図 田中倉垣外	S B 98・99・104・153
第18図 田中倉垣外	S B 153・154・158
第19図 田中倉垣外	S B 158
第20図 田中倉垣外	S B 160・162・166・ 172・173・174・180・182・ 184・186
第21図 田中倉垣外	S B 187・189

第22図 田中倉垣外	S B 275・276
第23図 田中倉垣外	S B 278・280・282
第24図 田中倉垣外	S B 282
第25図 田中倉垣外	S B 283・284・288・287・291・ 303
第26図 恒川 B	S B 01・06
第27図 恒川 B	S B 06・22・26・30
第28図 恒川 B	S B 30・32
第29図 恒川 B	S B 32・40・41
第30図 恒川 B	S B 41・43
第31図 恒川 B	S B 44・48・49
第32図 恒川 B	S B 51・52・55
第33図 恒川 B	S B 55・57
第34図 恒川 B	S B 58・60
第35図 恒川 B	S B 59・62・64・65
第36図 恒川 B	S B 63・66・67
第37図 恒川 B	S B 68・70
第38図 恒川 B	S B 71・73・74・78
第39図 恒川 B	S B 79・80・82
第40図 恒川 B	S B 83・84・85・103
第41図 恒川 B	S B 91
第42図 阿弥陀垣外	S B 01・02
第43図 阿弥陀垣外	S B 02・03
第44図 阿弥陀垣外	S B 08
第45図 阿弥陀垣外	S B 08
第46図 阿弥陀垣外	S B 08
第47図 阿弥陀垣外	S B 08
第48図 阿弥陀垣外	S B 06・09・10・12・20
第49図 阿弥陀垣外	S B 16・21・22・25
第50図 阿弥陀垣外	S B 23
第51図 阿弥陀垣外	S B 28
第52図 阿弥陀垣外	S B 26・32・35
第53図 新屋敷	S B 03・04・12
第54図 新屋敷	S B 06
第55図 新屋敷	S B 07・13

第56図	新屋敷	S B14・19
第57図	新屋敷	S B16・17
第58図	新屋敷	S B18
第59図	新屋敷	S B20
第60図	新屋敷	S B20・21・25
第61図	新屋敷	S B26
第62図	新屋敷	S B26・33・39
第63図	新屋敷	S B28・30
第64図	新屋敷	S B30
第65図	新屋敷	S B30
第66図	新屋敷	S B31・32
第67図	新屋敷	S B34・35
第68図	新屋敷	S B35・36
第69図	新屋敷	S B36・37
第70図	新屋敷	S B42・43
第71図	新屋敷	S B43・45
第72図	新屋敷	S B47・48・58・59
第73図	新屋敷	S B50
第74図	新屋敷	S B50
第75図	新屋敷	S B50
第76図	新屋敷	S B52
第77図	新屋敷	S B52
第78図	新屋敷	S B168・169
第79図	新屋敷	S B169・174・遺構外
第80図	田中倉垣外	S B21・22・26・30・47・ 50
第81図	田中倉垣外	S B31・58
第82図	田中倉垣外	S B61・63・67・68・70・ 74・80・81
第83図	田中倉垣外	S B84・85・89・91・93・ 97・153・154・158・169・175・ 182・189・275・281・284・ 285
第84図	田中倉垣外	S B286・287・289・290・ 292
	恒川B	S B01・40・52・55・57・ 67・30・79

第85図	田中倉垣外	S B26・31・47・58・62・ 63・84・85・158・182・ 275・285・290
第86図	阿弥陀垣外	S B01・02・03・06・08・ 10・13・21・25・28・ 29・32・遺構外
第87図	新屋敷	S B03・06・07・13・18・ 19・21・26・30・31・32
第88図	新屋敷	S B34・35・36・37・41・ 42・43・50・57・59
第89図	新屋敷	S B02・03・18・25・26・ 31・34・35・41・42・ 43・45・47・50

### 遺物写真図版目次

巻頭図版1	田中倉垣外	S B26・58・70
巻頭図版2	田中倉垣外	S B31・84
	阿弥陀垣外	S B21
巻頭図版3	新屋敷	S B18
巻頭図版4	新屋敷	S B18・26・35・50
巻頭図版5	新屋敷	S B26・34・35・64
図版1	田中倉垣外	S B21・26・58
図版2	田中倉垣外	S B84・158・276
図版3	田中倉垣外	S B282
図版4	恒川B	S B06・41・51
図版5	恒川B	B52・55・58・59・85
図版6	阿弥陀垣外	S B01・02・08
図版7	阿弥陀垣外	S B28・32
図版8	新屋敷	S B04・13・14・16
図版9	新屋敷	S B18・20
図版10	新屋敷	S B19・26
図版11	新屋敷	S B30・35
図版12	新屋敷	S B43・50
図版13	新屋敷	S B52・58・168



# 第 I 章 経 過

## 第 1 節 調査の経過

恒川遺跡群における田中倉垣外地籍 (KUR)・恒川A地籍 (GOA)・恒川B地籍 (GOB)・阿弥陀垣外地籍 (AMD)・新屋敷地籍 (ARY)・薬師垣外地籍 (YKS) の調査位置及び経過は、飯田市教育委員会 2003 『恒川遺跡群 (新屋敷・薬師垣外・阿弥陀垣外地籍) -遺構編-』ならびに飯田市教育委員会 2004 『恒川遺跡群 (田中倉垣外・恒川A・恒川B地籍) -遺構編 その2-』に記載している。また、遺物については、飯田市教育委員会 2005 『恒川遺跡群 (田中倉垣外・恒川A・恒川B・阿弥陀垣外・新屋敷・薬師垣外地籍) -遺物編その1 (古代・中世) -』による。

## 第 2 節 調査組織

### 1. 主管課

飯田市教育委員会 社会教育課文化係 (昭和57年度～平成8年6月)  
博物館課埋蔵文化財係 (平成8年7月～平成12年度)  
生涯学習課文化財保護係 (平成13年度～)

### 2. 調査主体者 (平成17年度 報告書刊行時)

飯田市教育委員会 教育長 伊澤宏爾  
総 括 馬場保之  
調査員 澁谷恵美子 下平博行 坂井勇雄 羽生俊郎  
作業員 金井照子 小平まなみ 竹本常子 橘千賀子 中村地香子  
樋本宣子 福沢育子 松本恭子 宮内真理子 森藤美知子 吉川悦子

### 3. 指 導

文化庁  
独立行政法人文化財研究所 奈良文化財研究所  
長野県教育委員会 文化財・生涯学習課

### 4. 事務局 (平成17年度 報告書刊行時)

飯田市教育委員会  
教育次長 中井洋一  
生涯学習課長 小林正春  
生涯学習課文化財保護係長 馬場保之  
生涯学習課文化財保護係 宮澤貴子 澁谷恵美子 下平博行 坂井勇雄 羽生俊郎



# 遺物図版

(田中倉垣外・恒川B・阿弥陀垣外・新屋敷地籍)





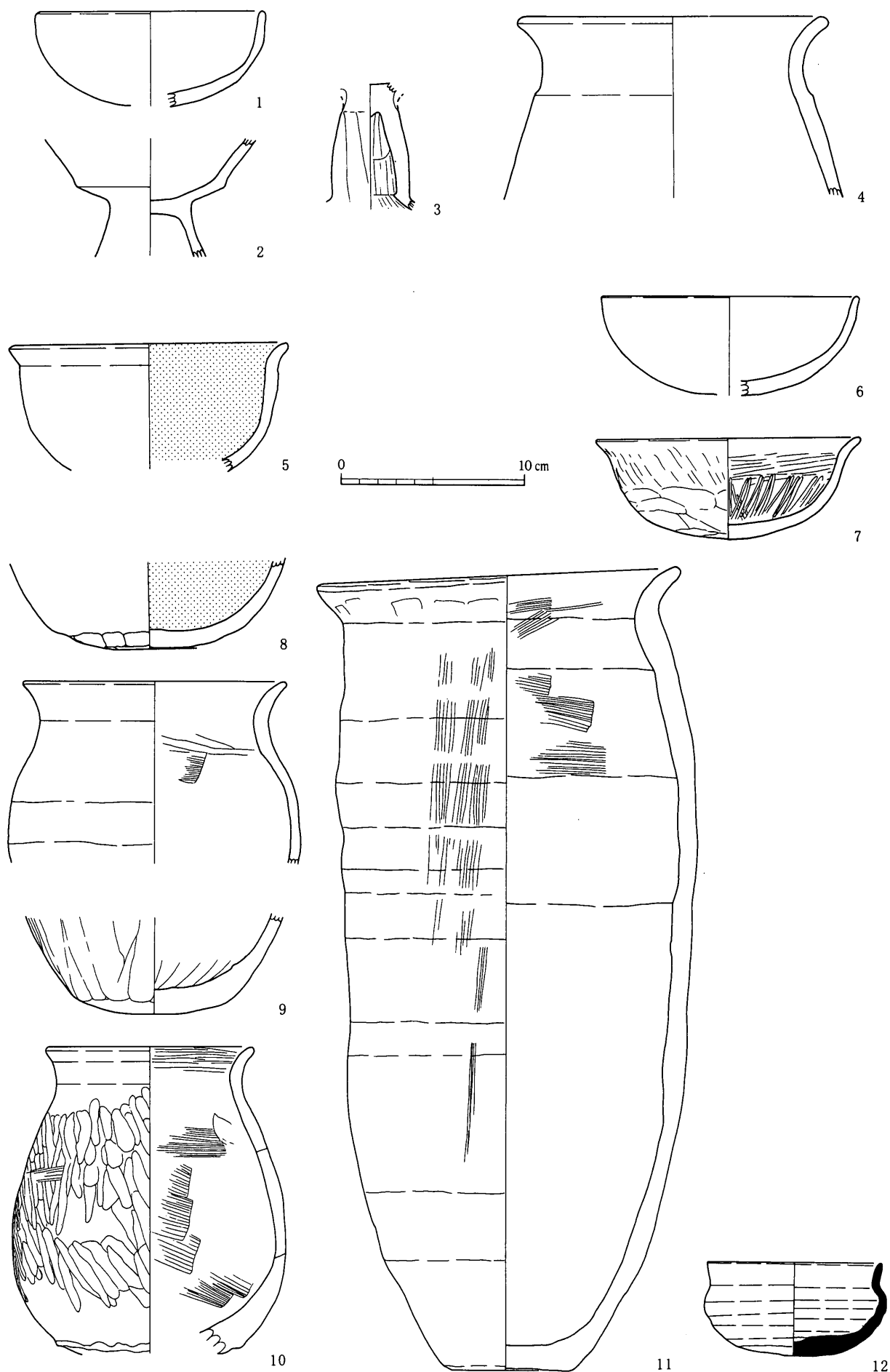

第1図 SB06 (1~4)・SB14 (5)・SB21 (6~12)

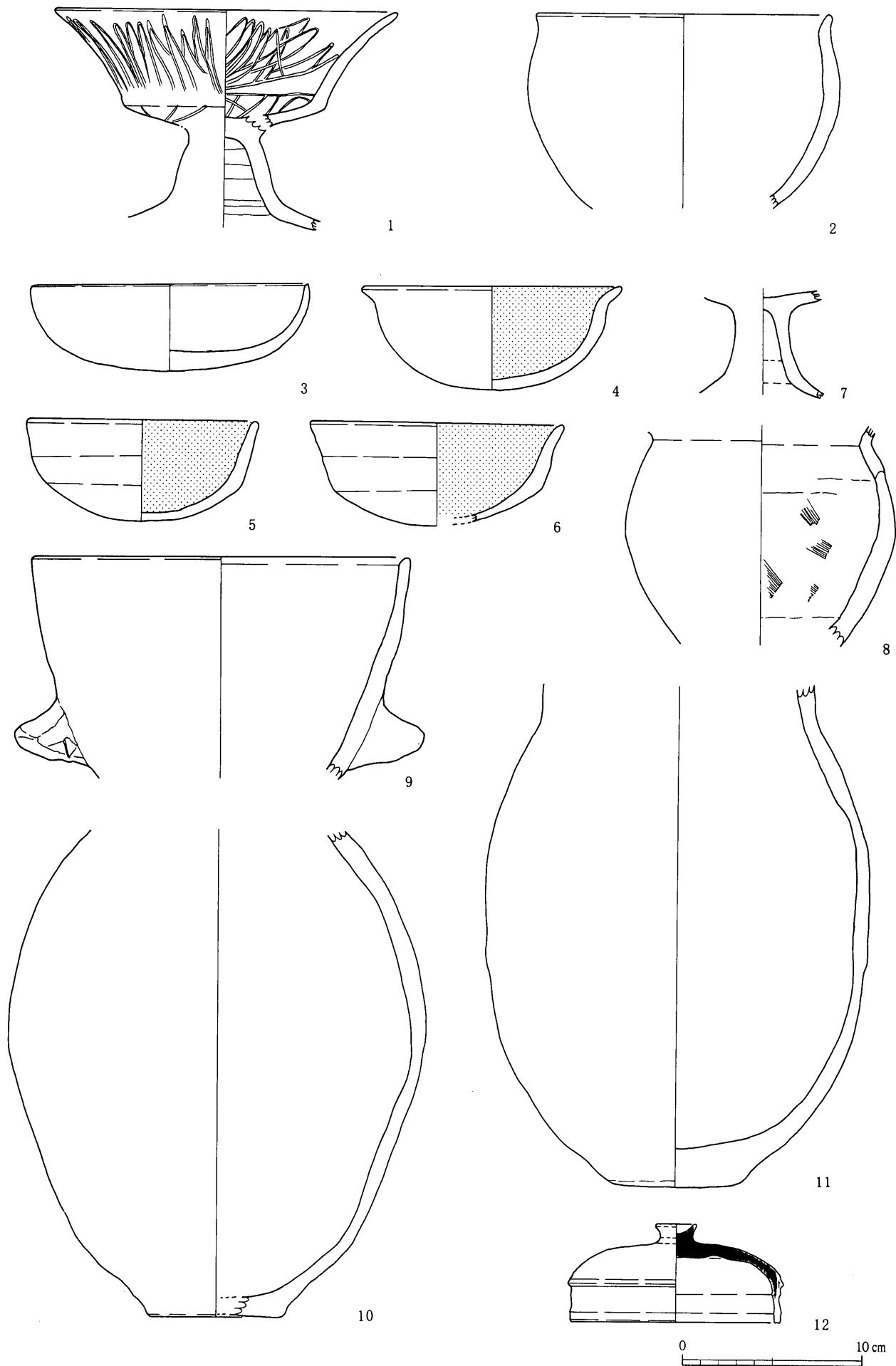

第2図 SB22 (1・2)・SB26 (3~12)

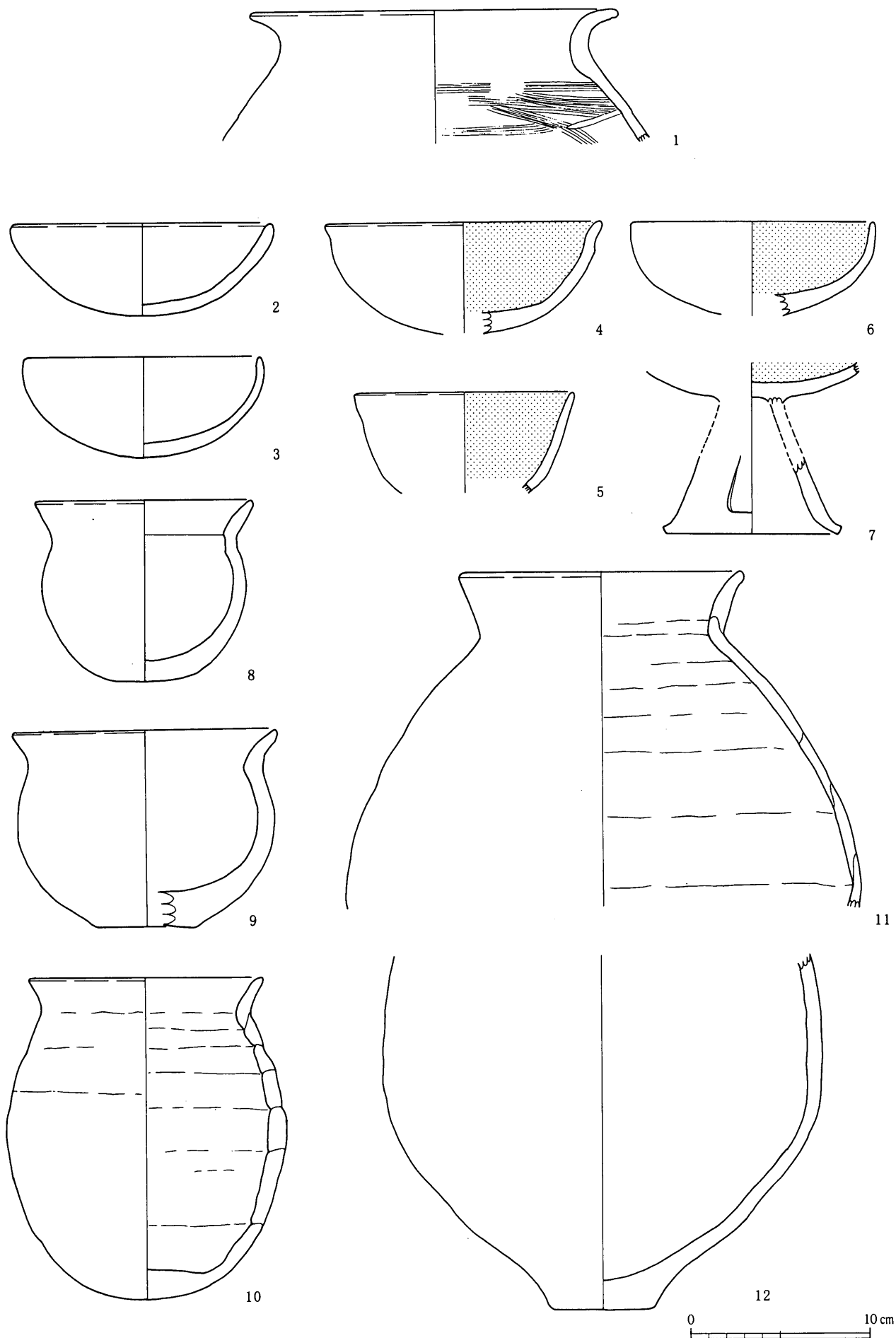

第3図 SB27 (1)・SB30 (2~12)

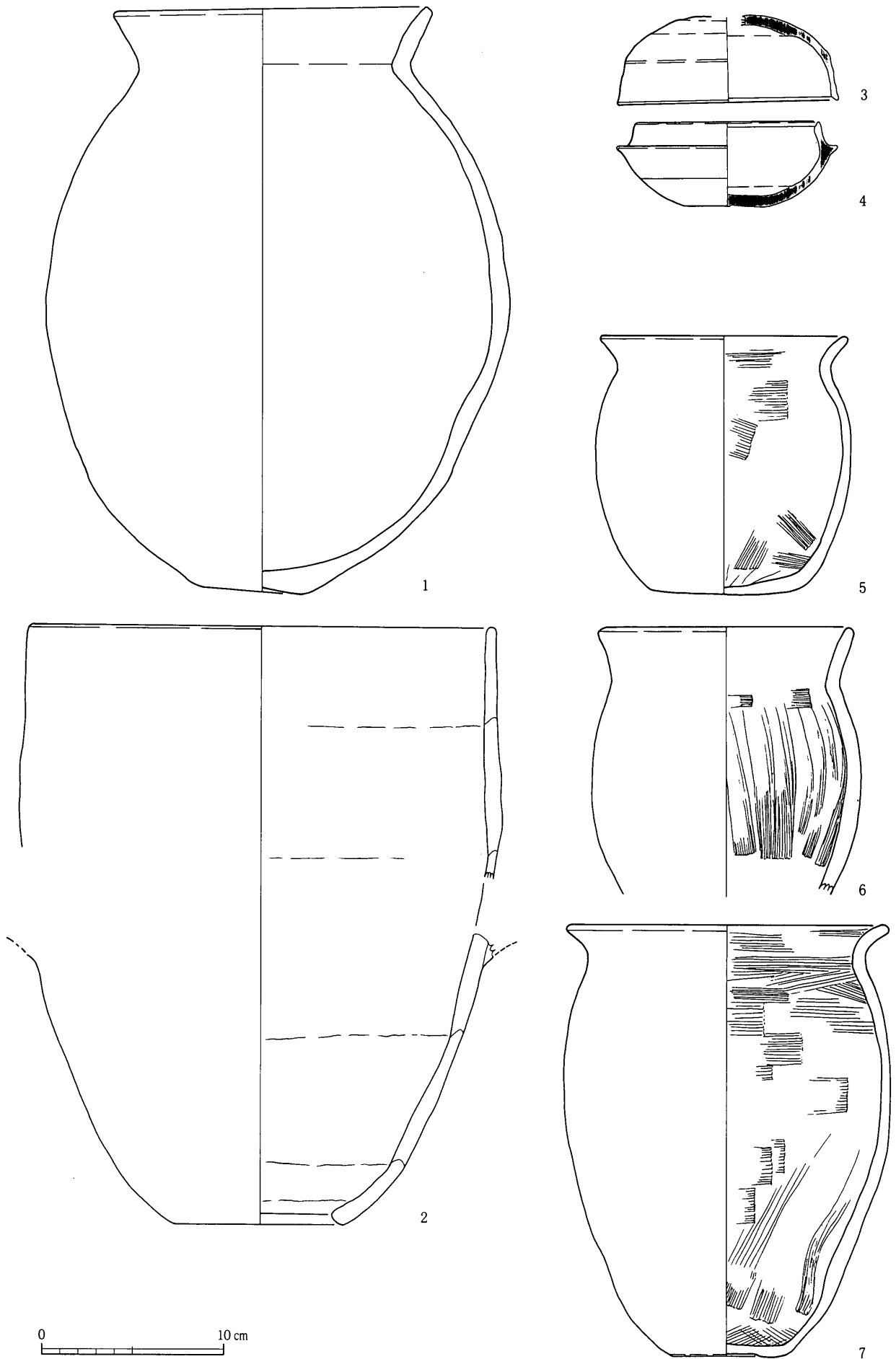

第4図 SB30 (1~4)・SB45 (5~7)



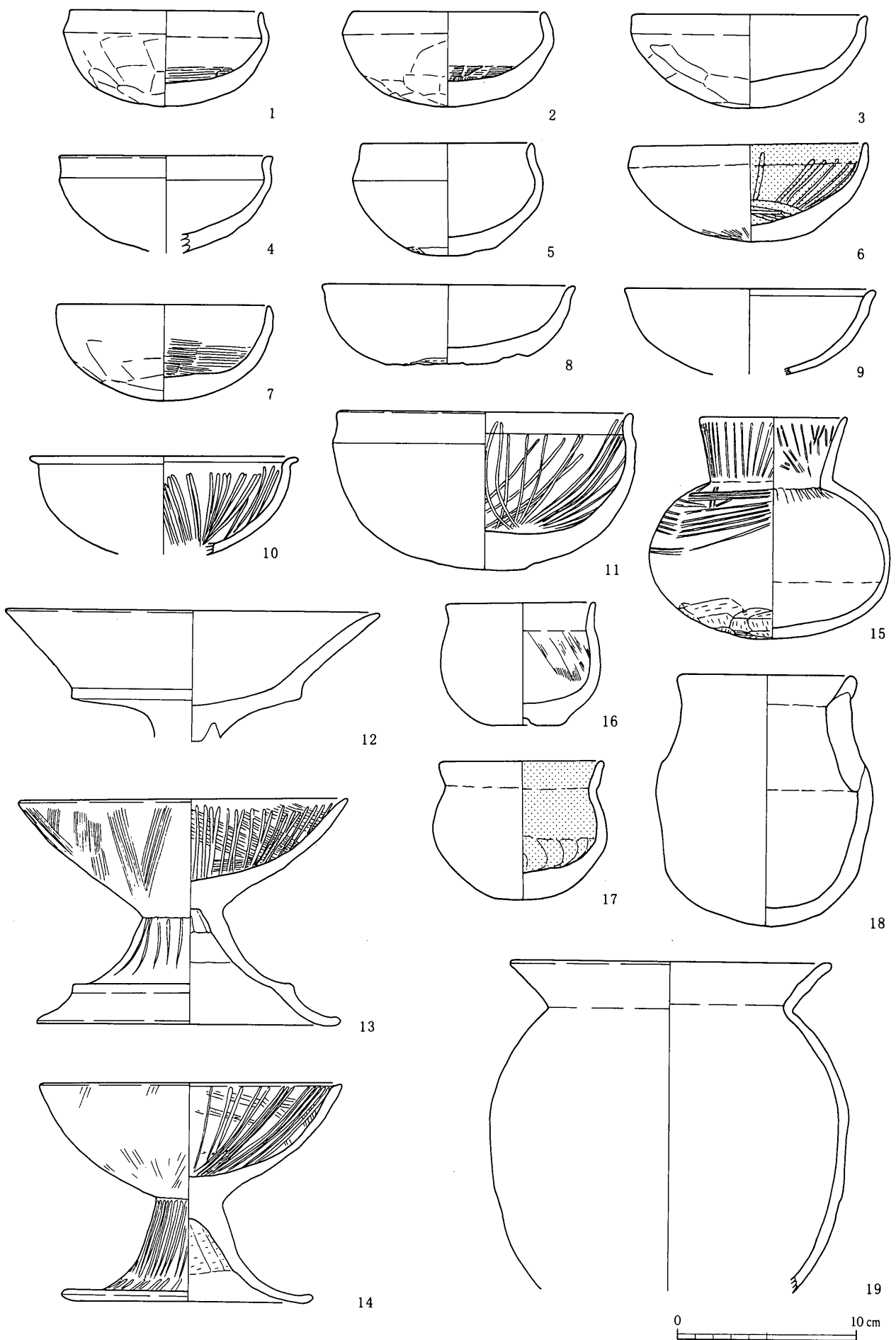

第5図 SB31

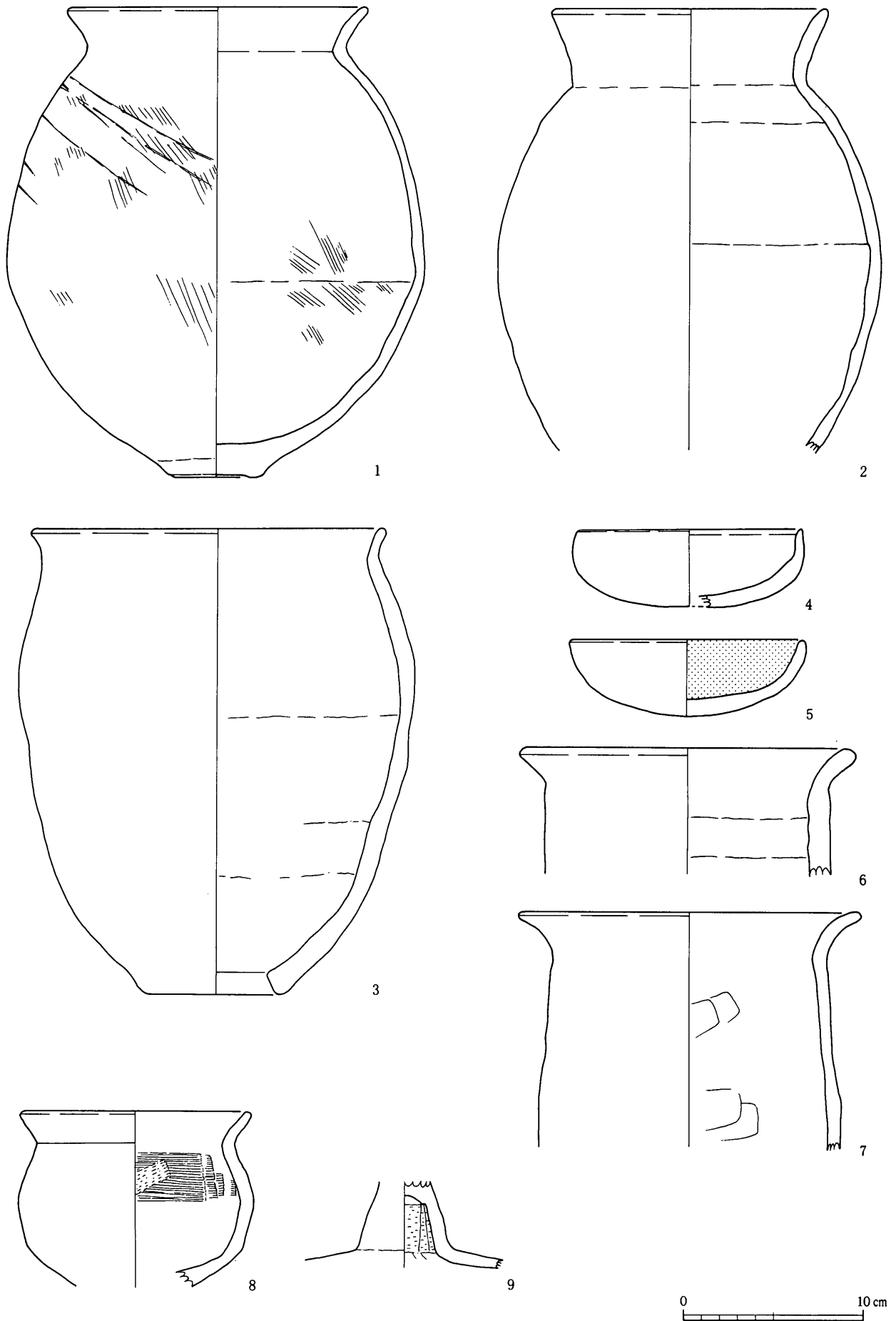

第6図 SB31 (1~3)・SB37 (4~7)・SB50 (8・9)

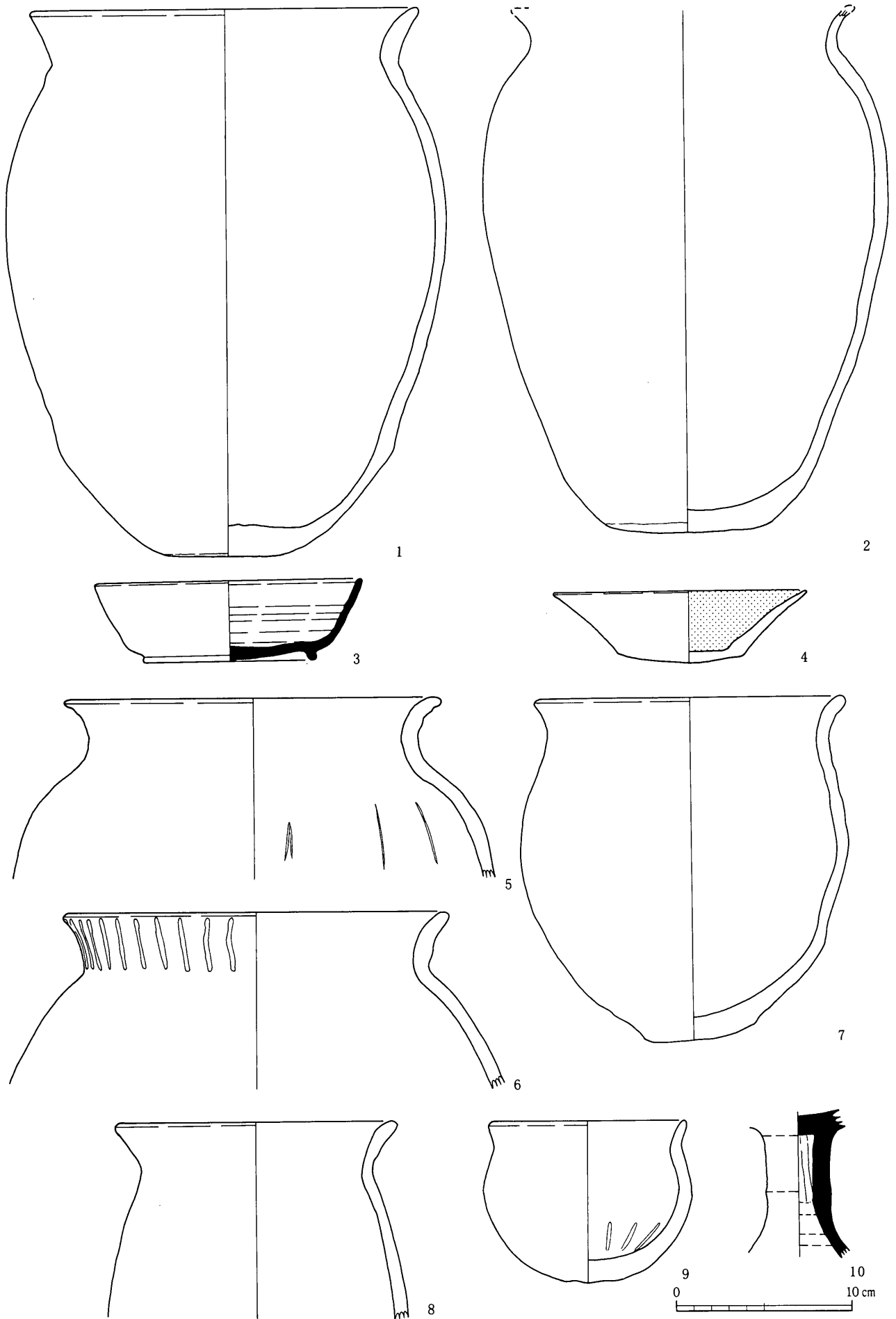

第7図 SB35 (1~3)・SB47 (4~10)

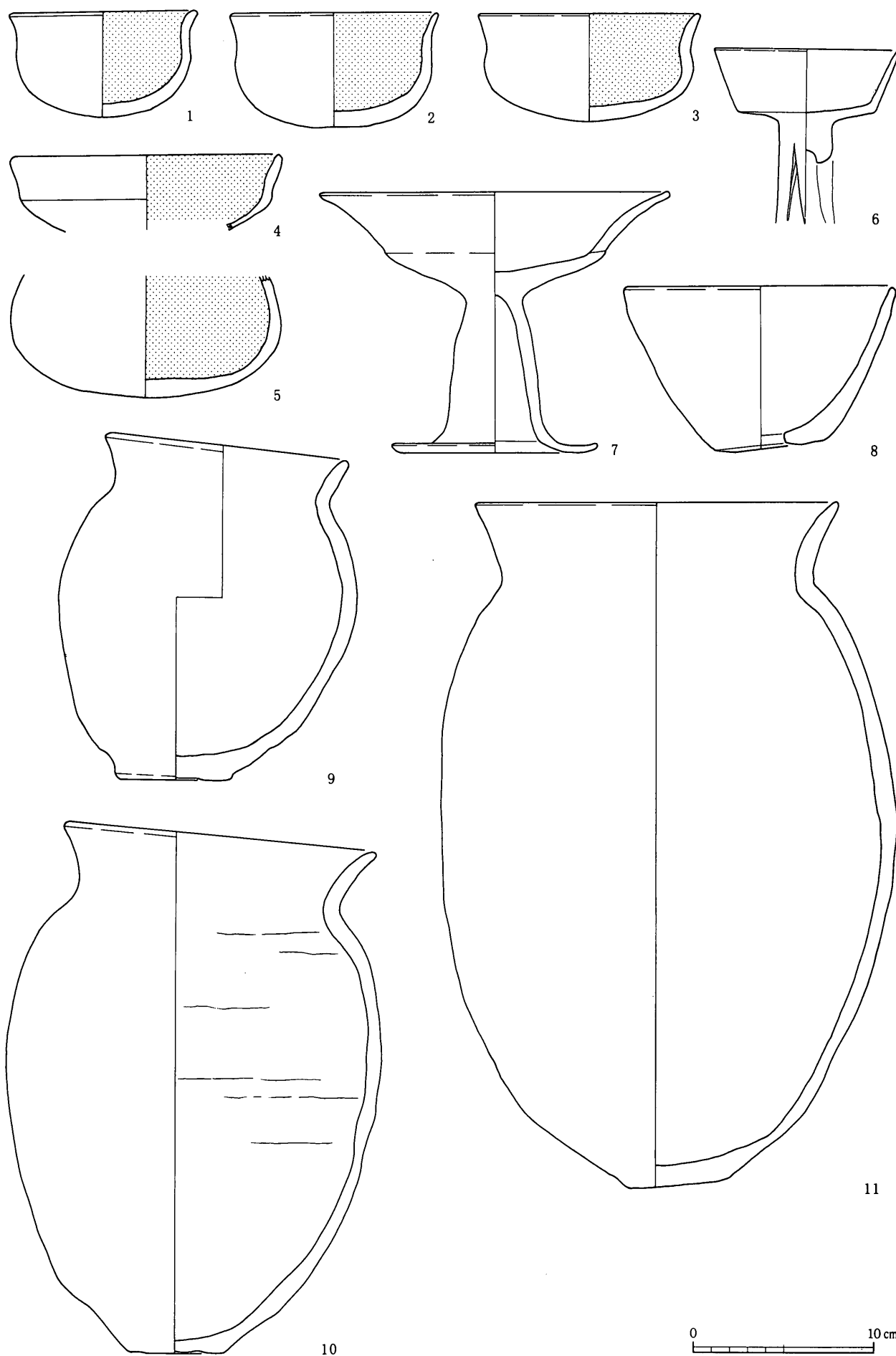

第8図 SB58

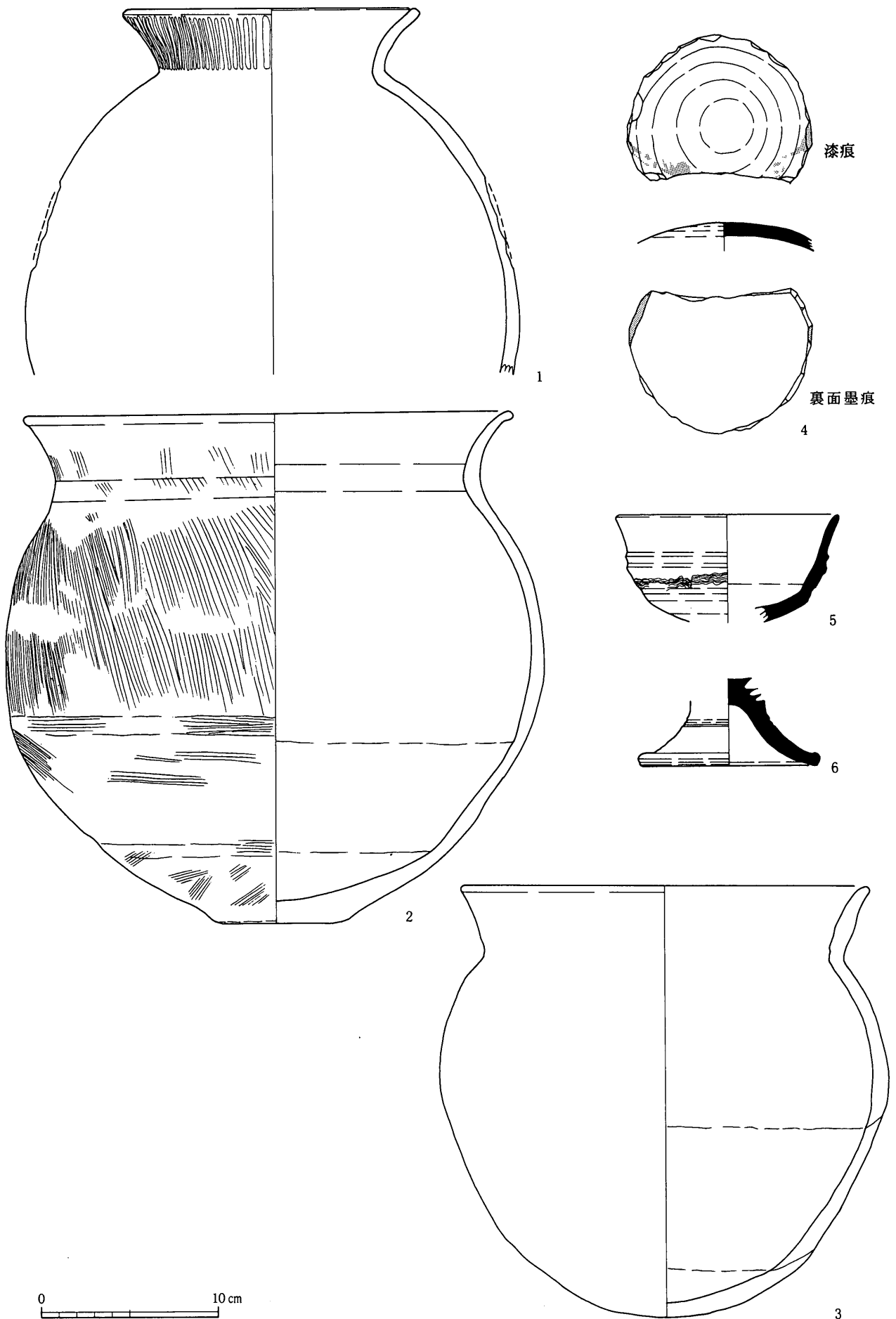

第9圖 SB58



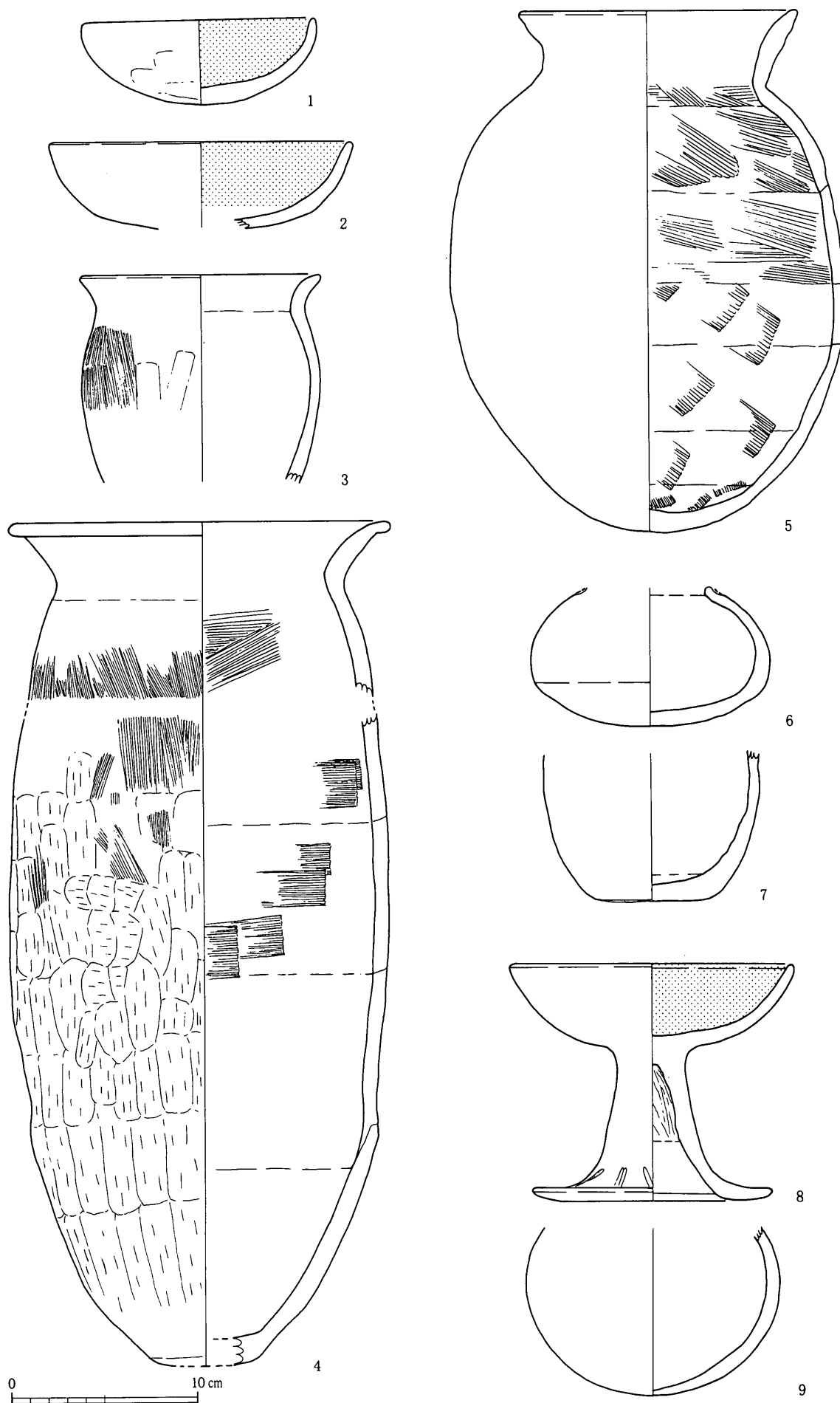

第10図 SB57 (1~4)・SB61 (5)・SB62 (6・7)・SB63 (8・9)

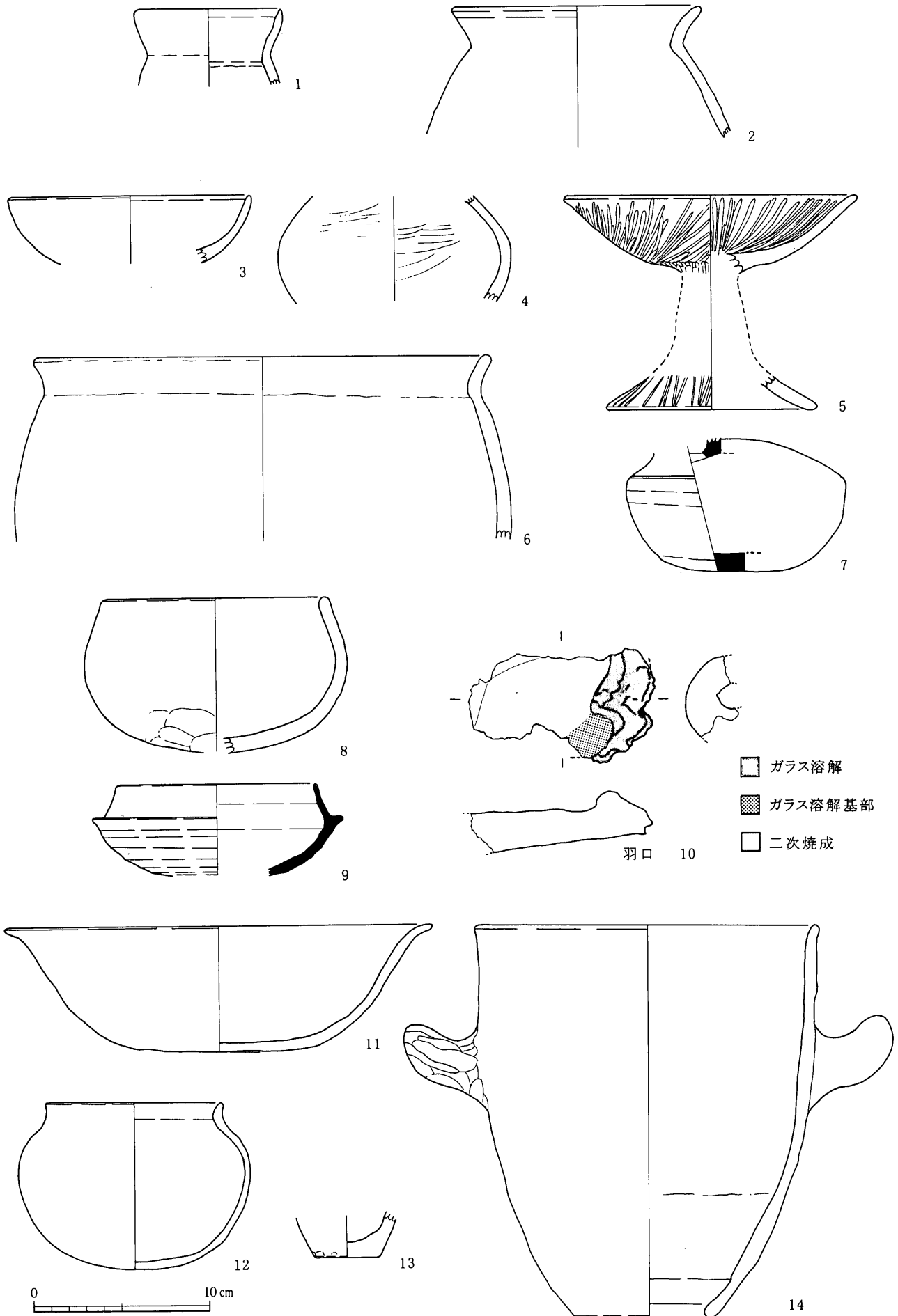

第11図 SB66 (1・2)・SB67 (3~7)・SB68 (8~10)・SB69 (11~14)

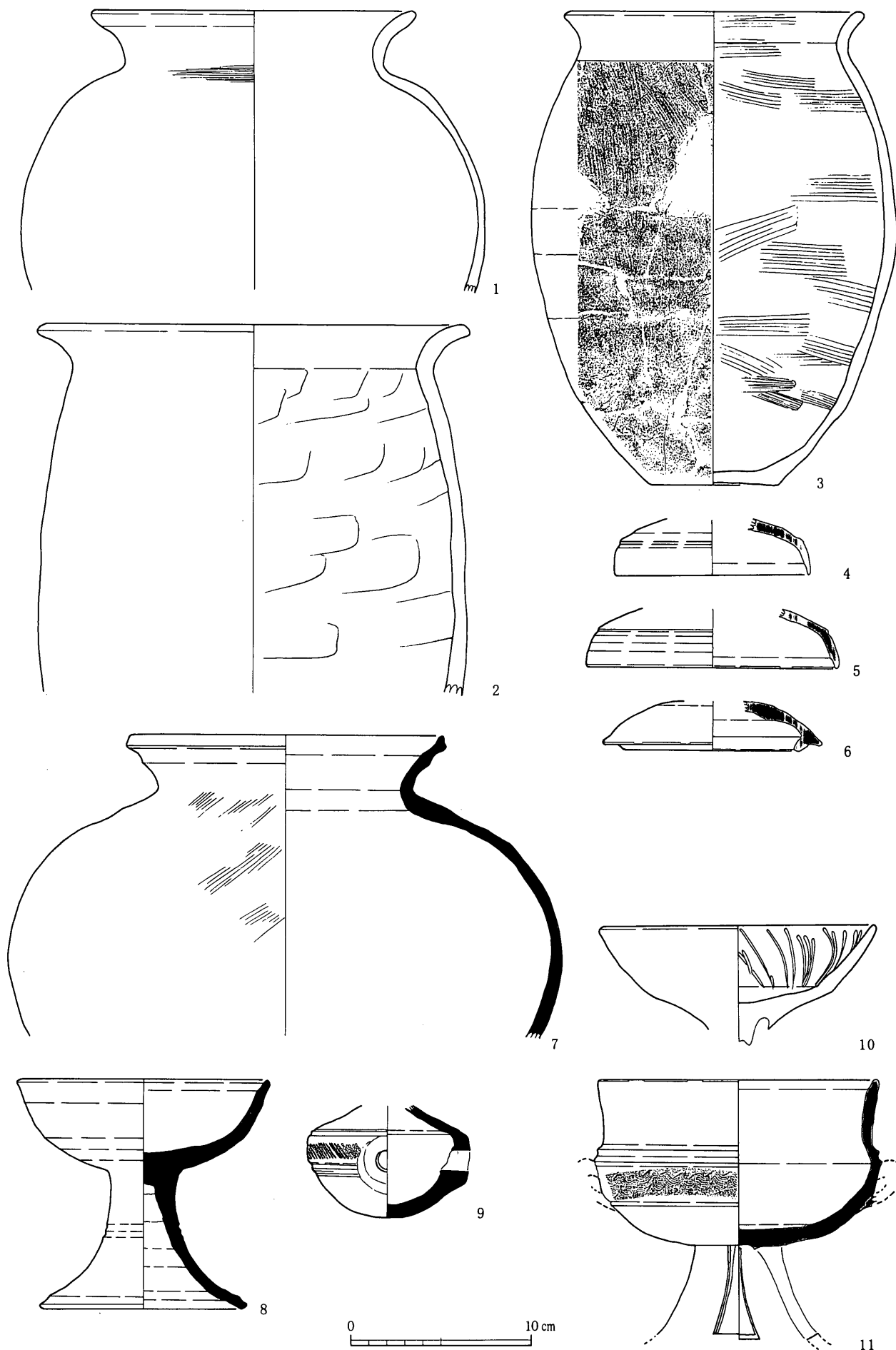

第12図 SB69 (1~9)・SB70 (10・11)

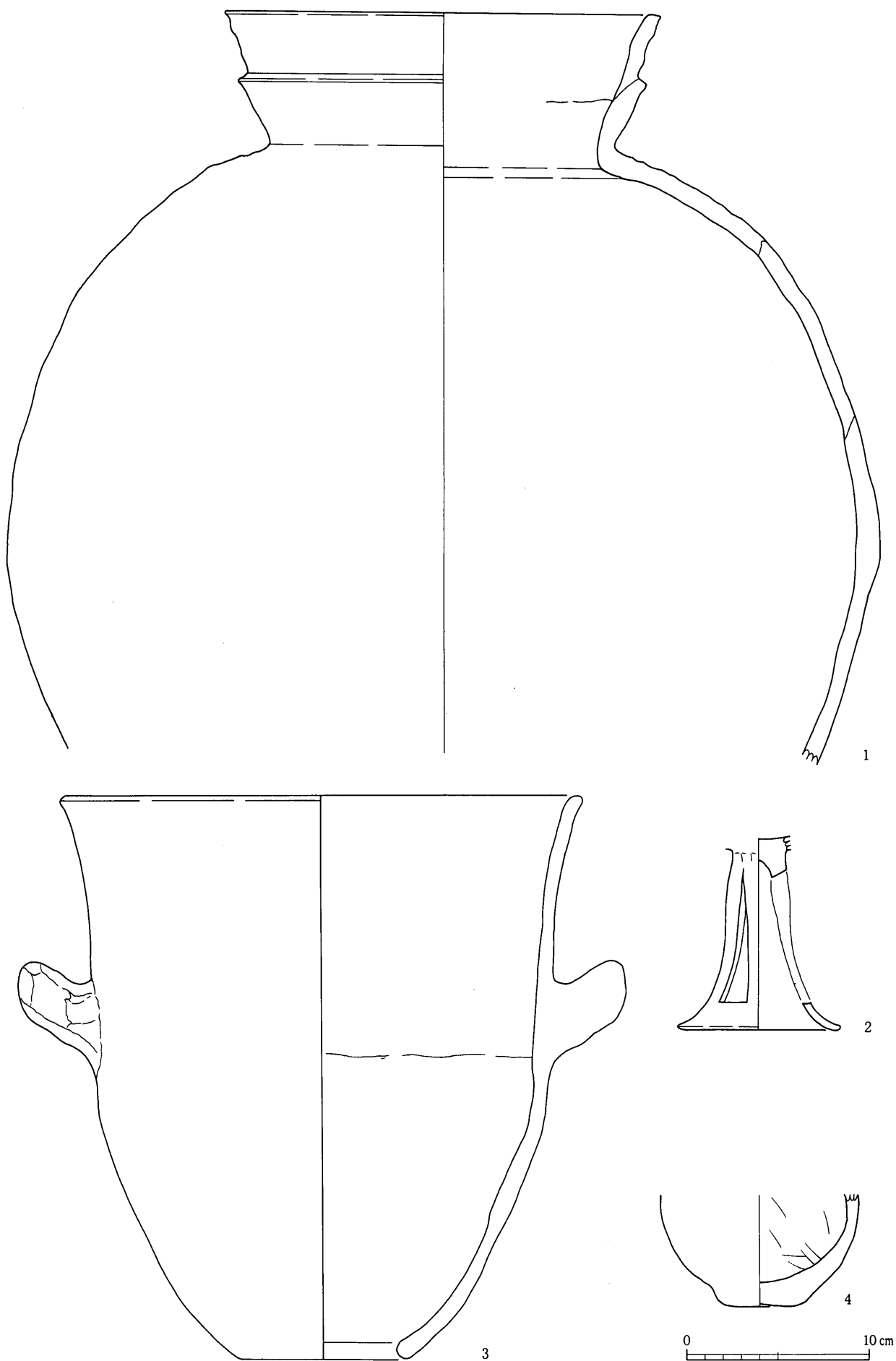

第13図 SB70 (1)・SB74 (2・3)・SB81 (4)

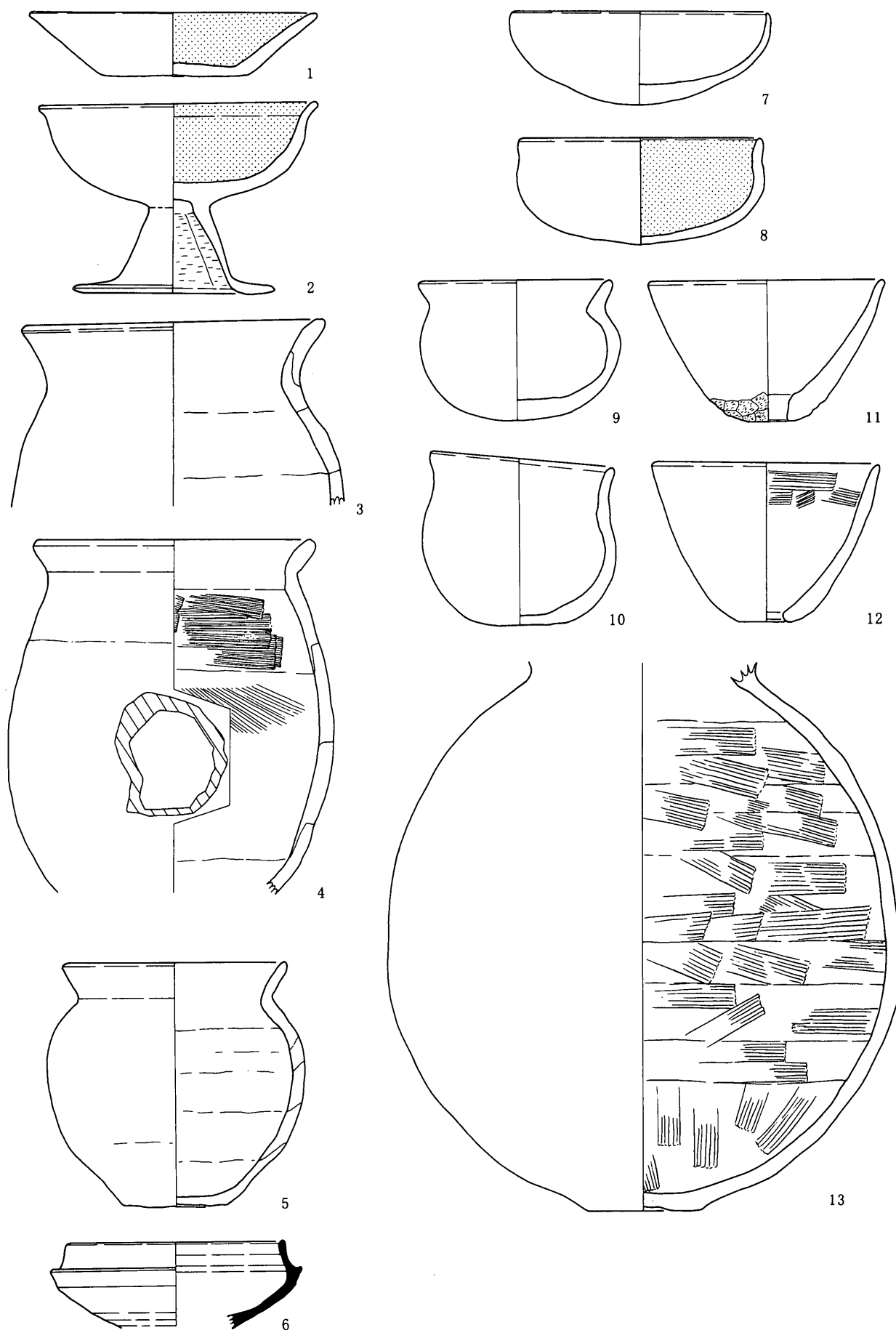

0 10 cm

第14図 SB80 (1~4) · SB82 (5 · 6) · SB84 (7~13)

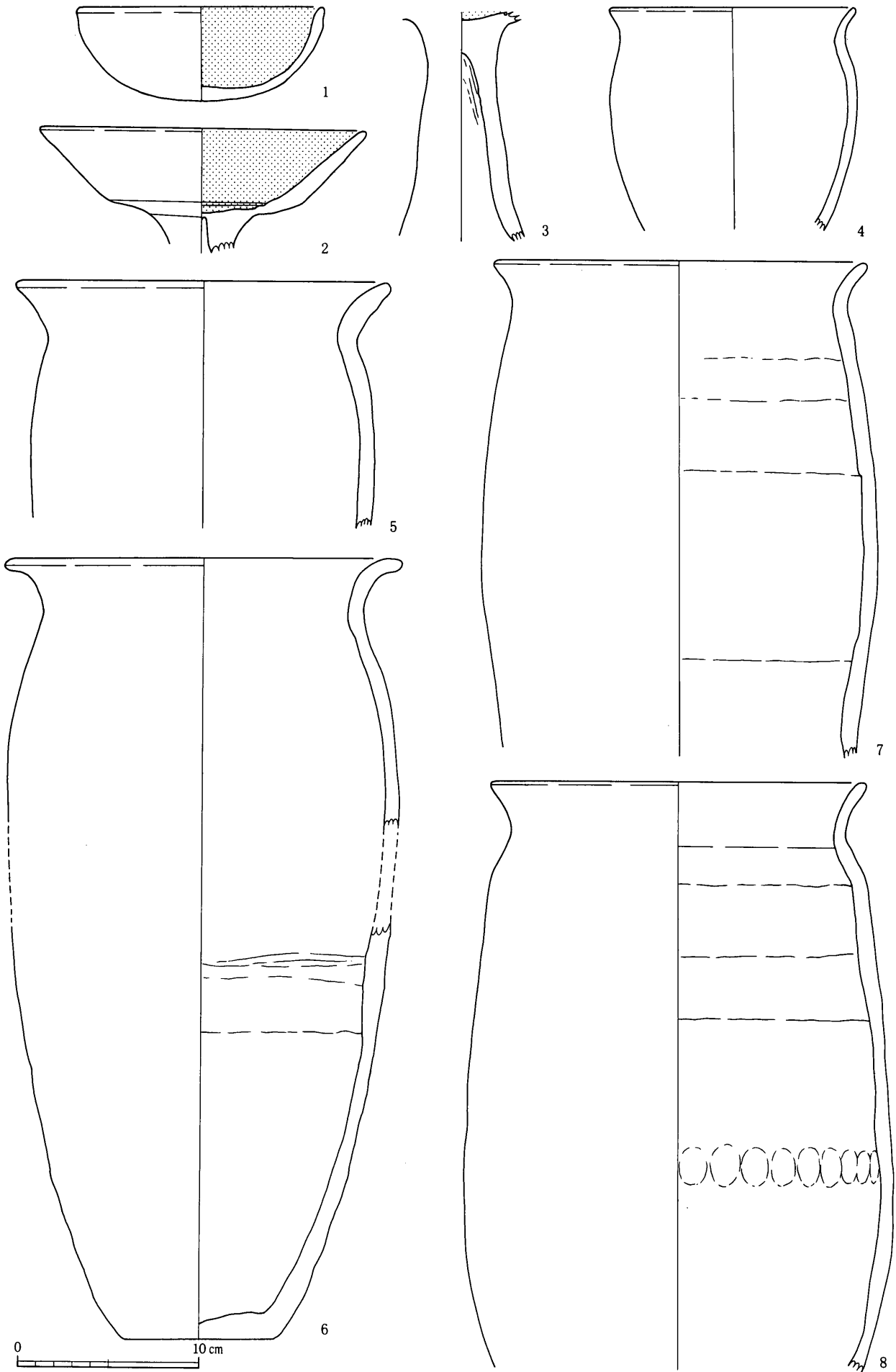

第15図 SB89

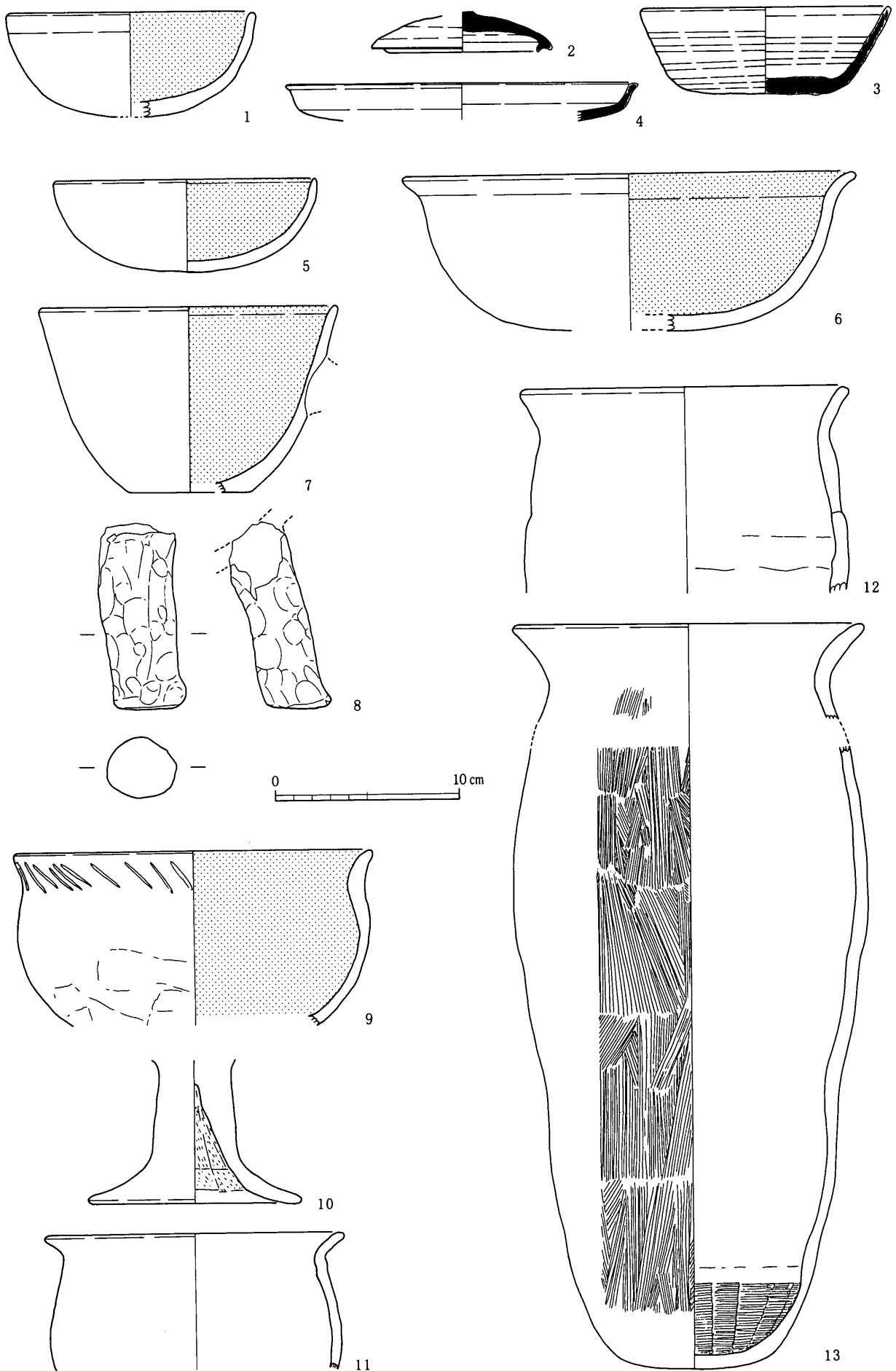

第16図 SB85 (1~4)・SB91 (5~8)・SB93 (9~11)・SB94 (12・13)



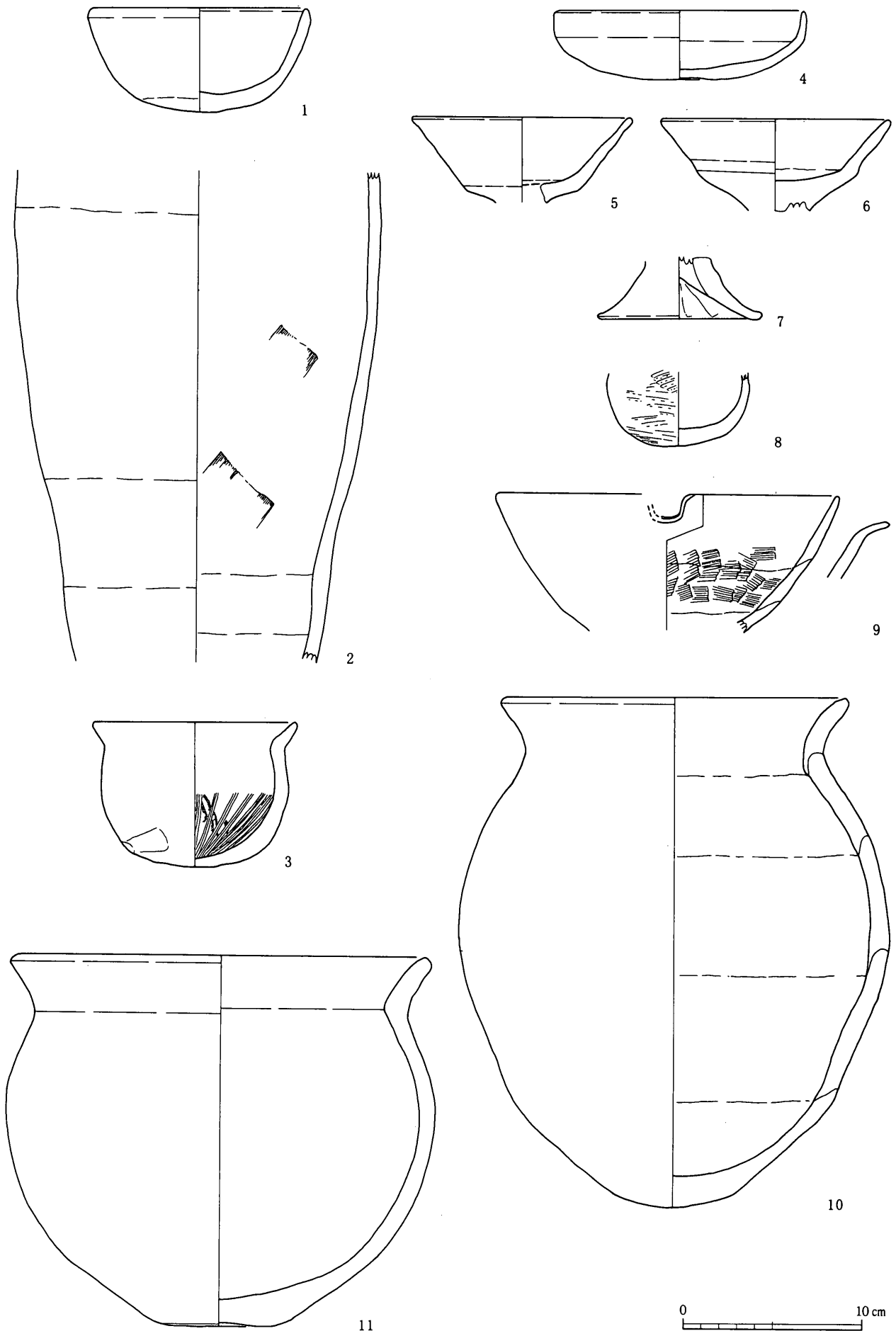

第17圖 SB98 (1)・SB99 (2)・SB104 (3)・SB153 (4~11)

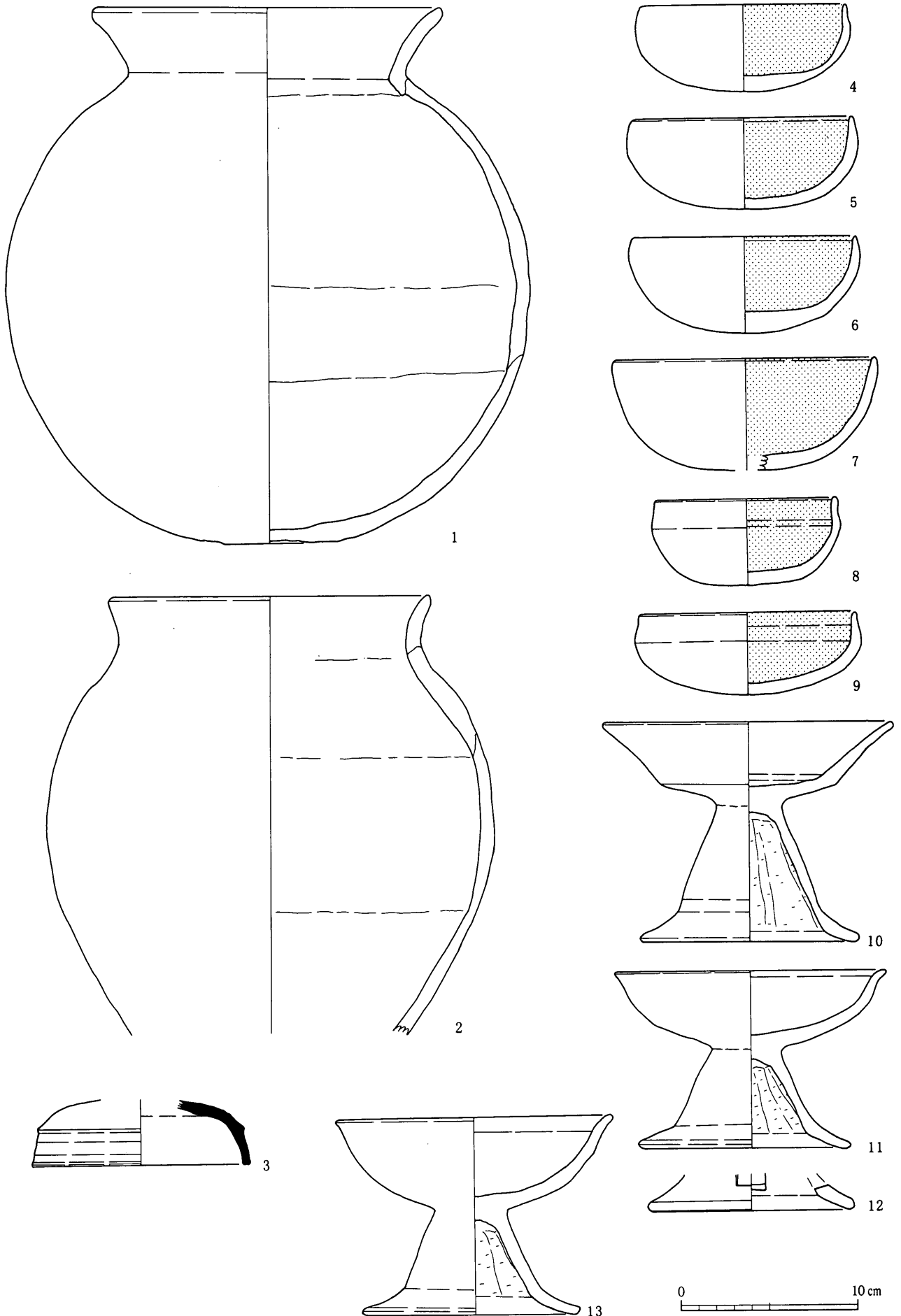

第18図 SB153 (1)・SB154 (2・3)・SB158 (4~13)

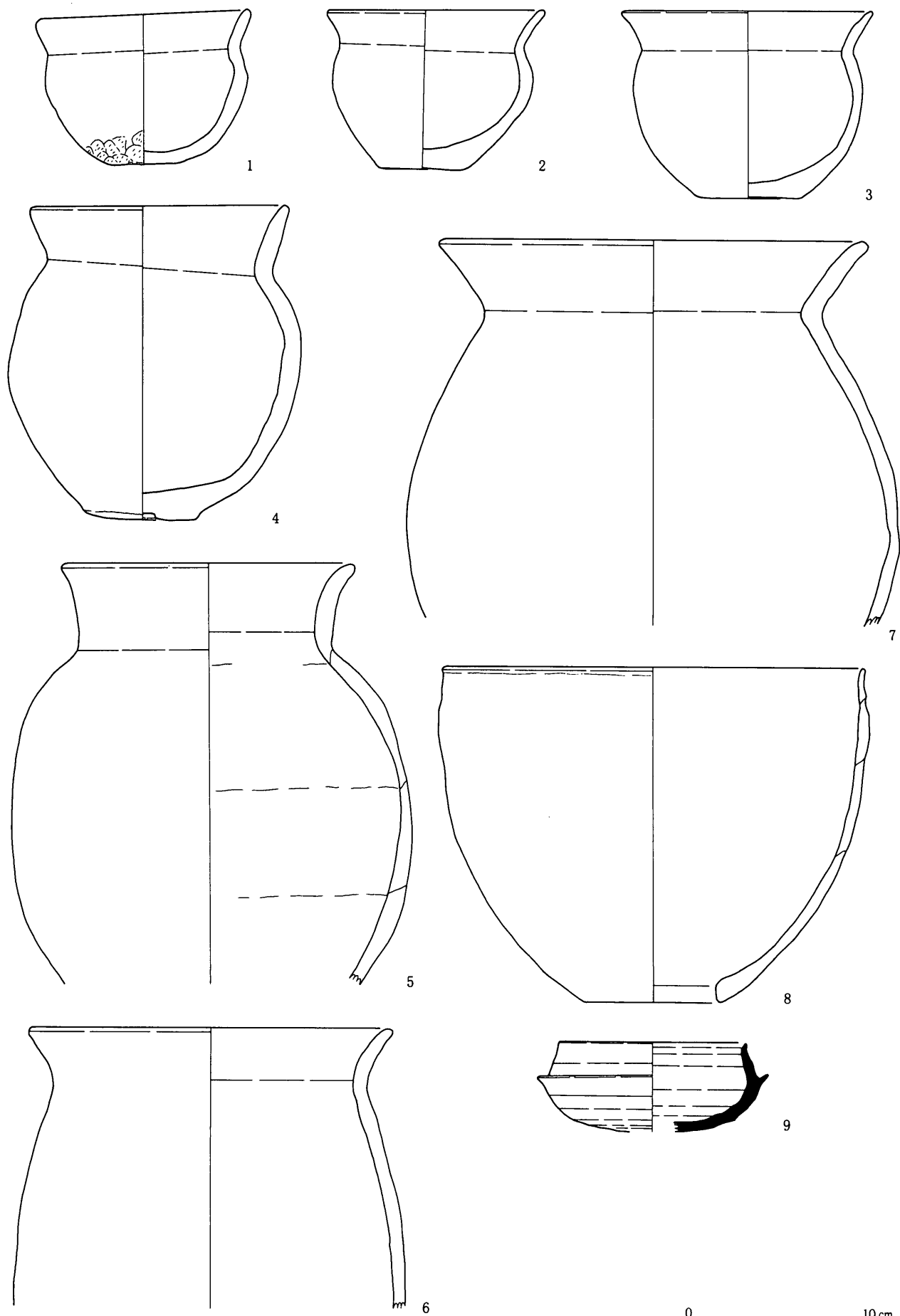

第19図 SB158

田中倉垣外

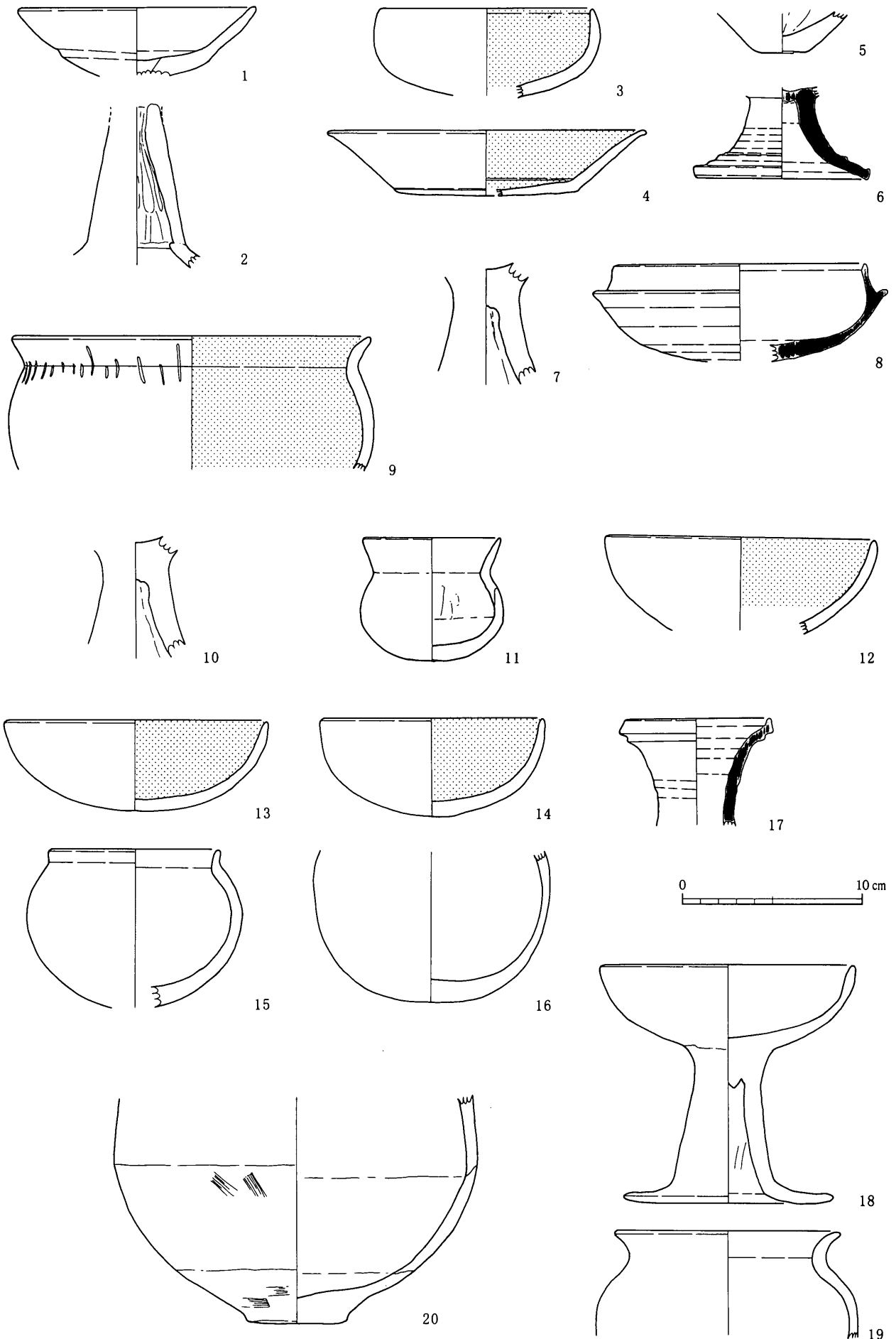

第20図 SB160 (1・2)・SB162 (3~6)・SB166 (7・8)・SB172 (9)・SB173 (10)  
SB174 (11)・SB180 (12)・SB182 (13~17)・SB184 (18・19)・SB186 (20)

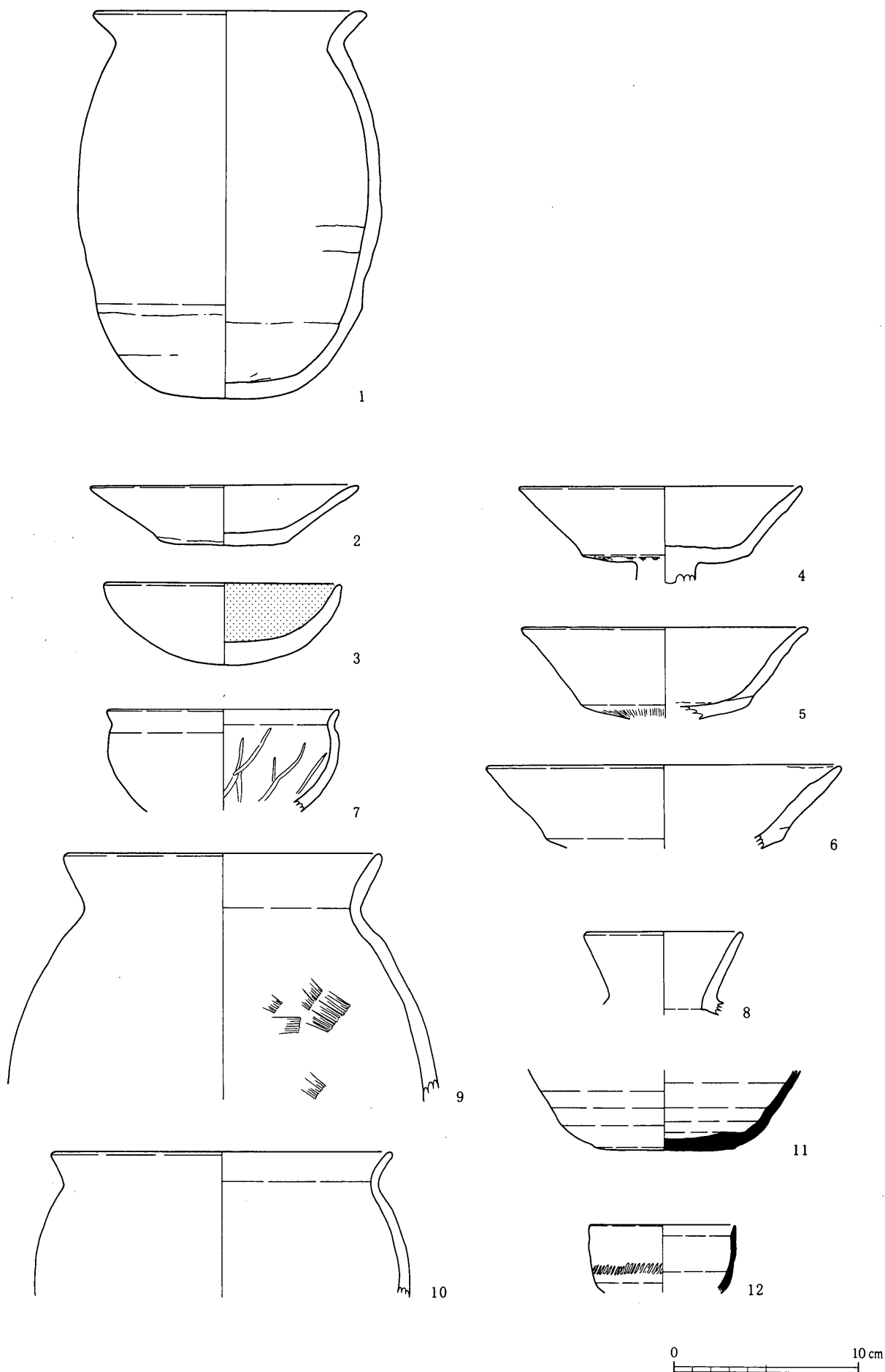

第21図 SB187 (1)・SB189 (2~12)

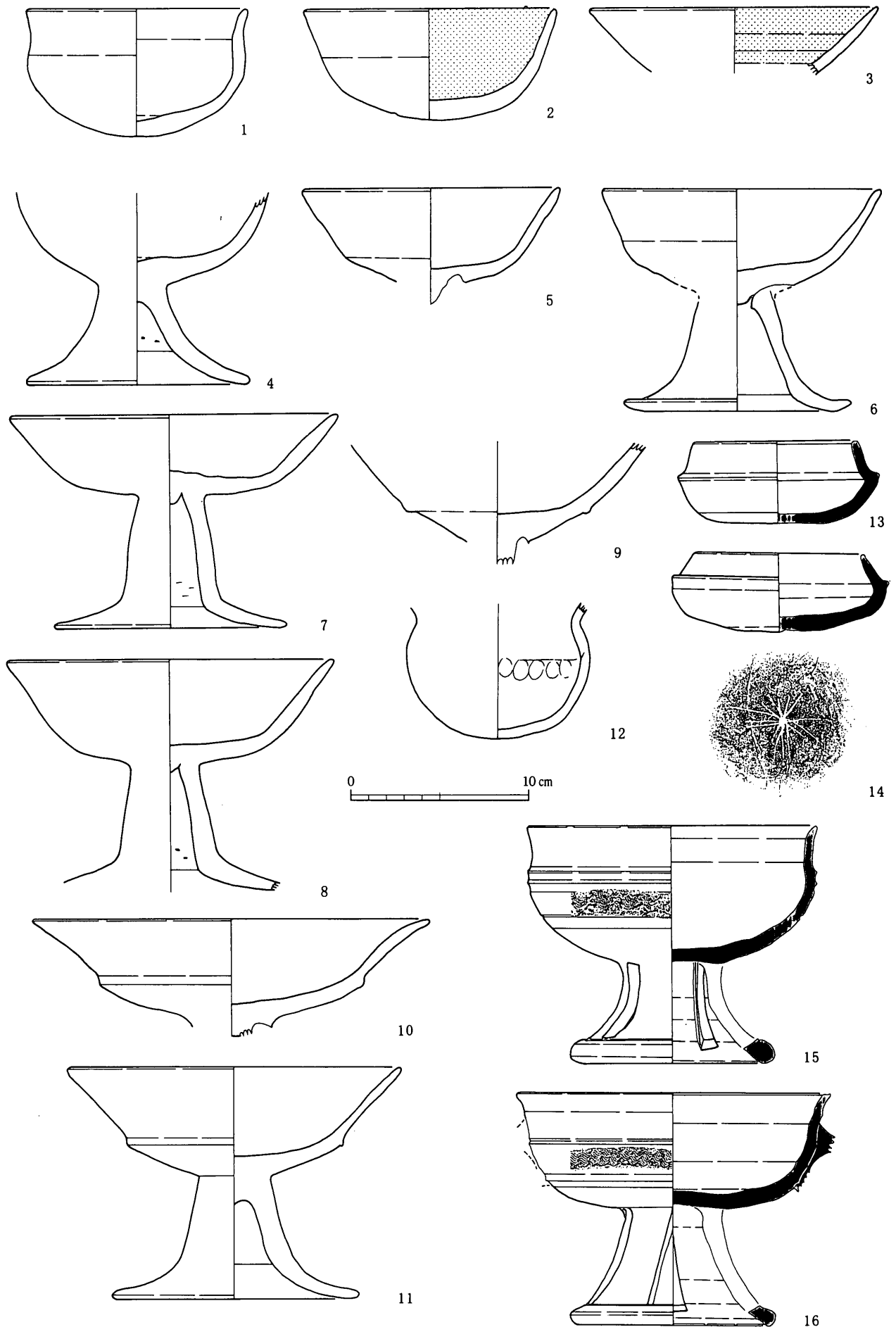

第22図 SB275 (1~3)・SB276 (4~16)

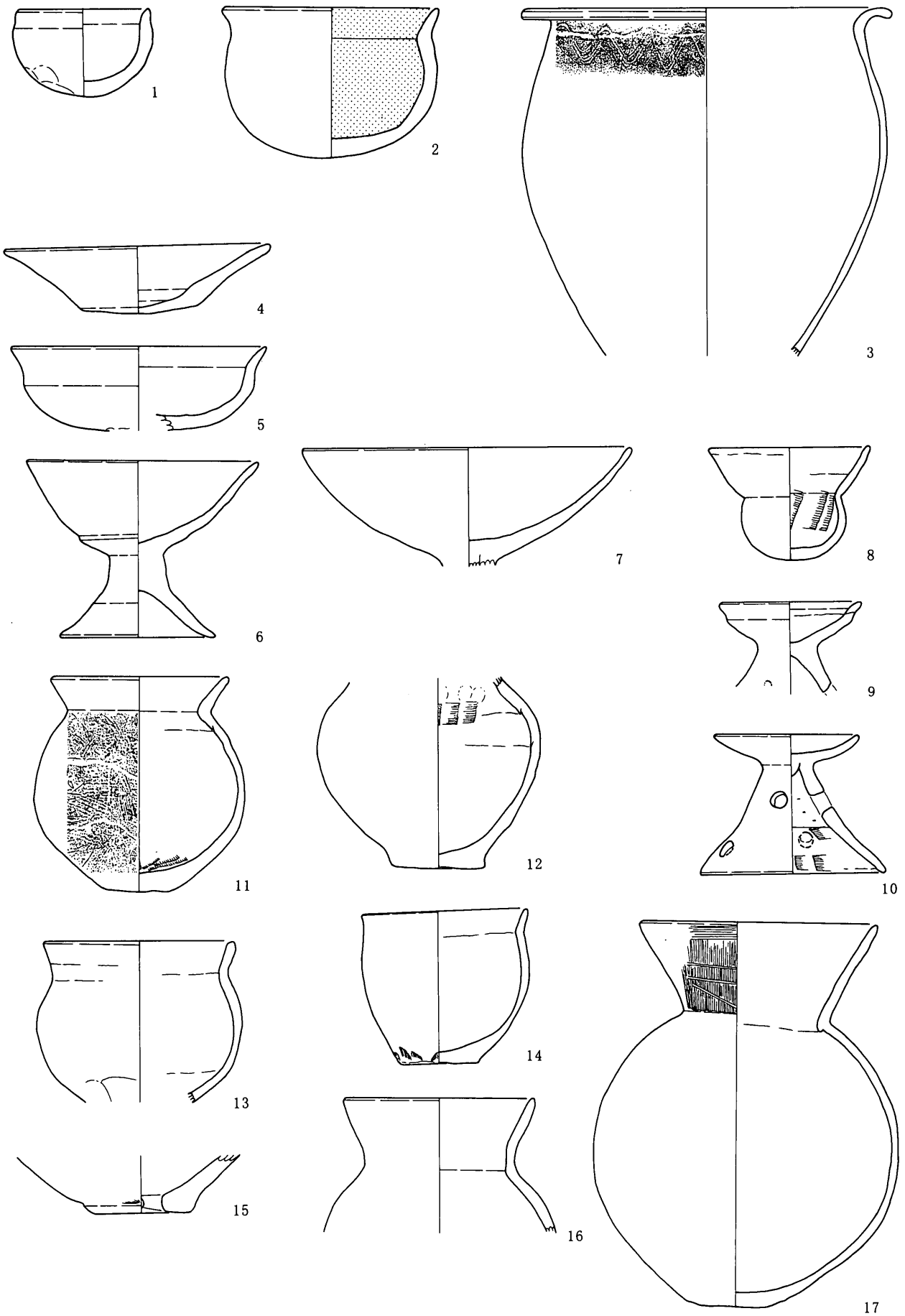

0 10 cm

第23図 SB278 (1・2)・SB280 (3)・SB282 (4~17)

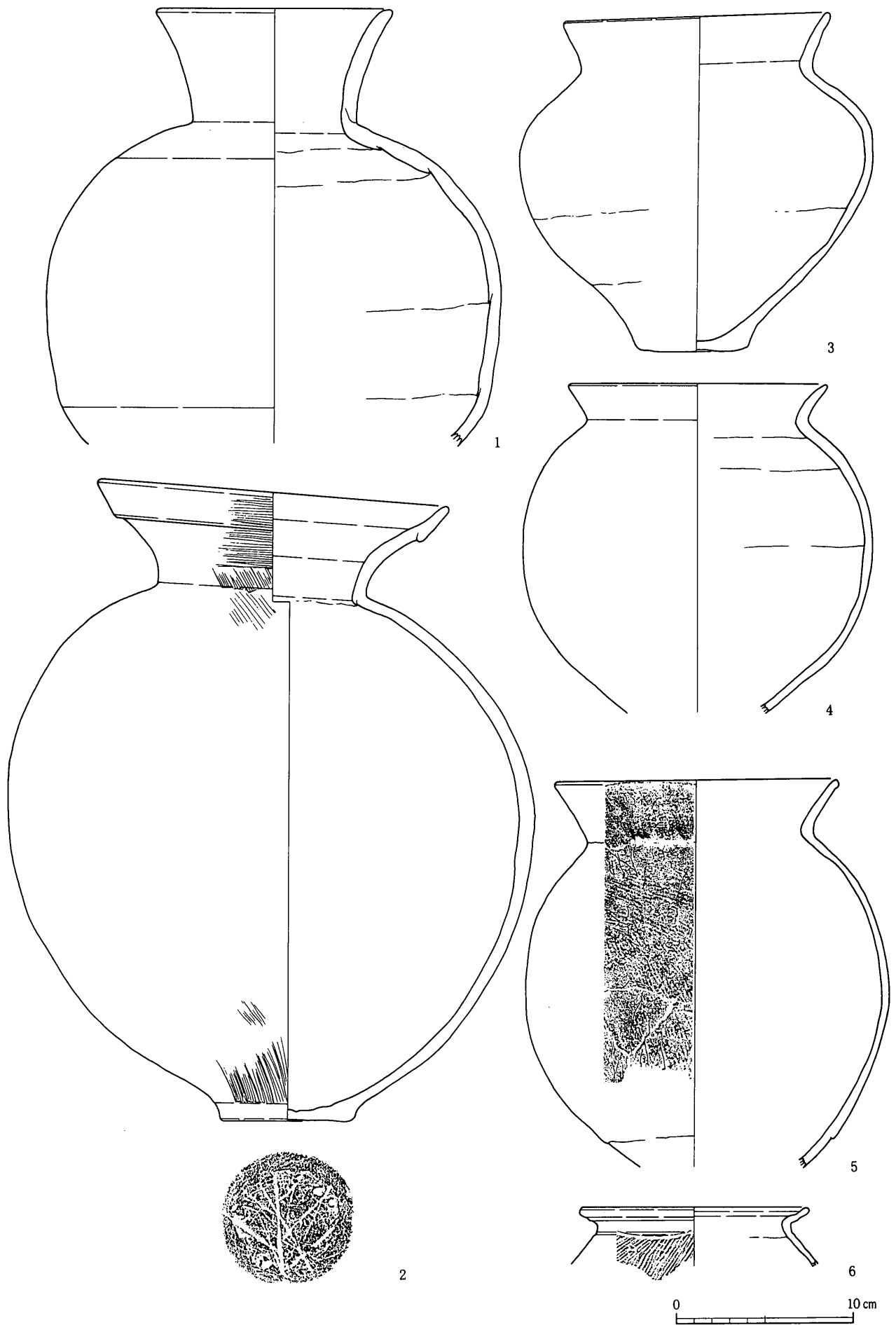

第24図 SB282



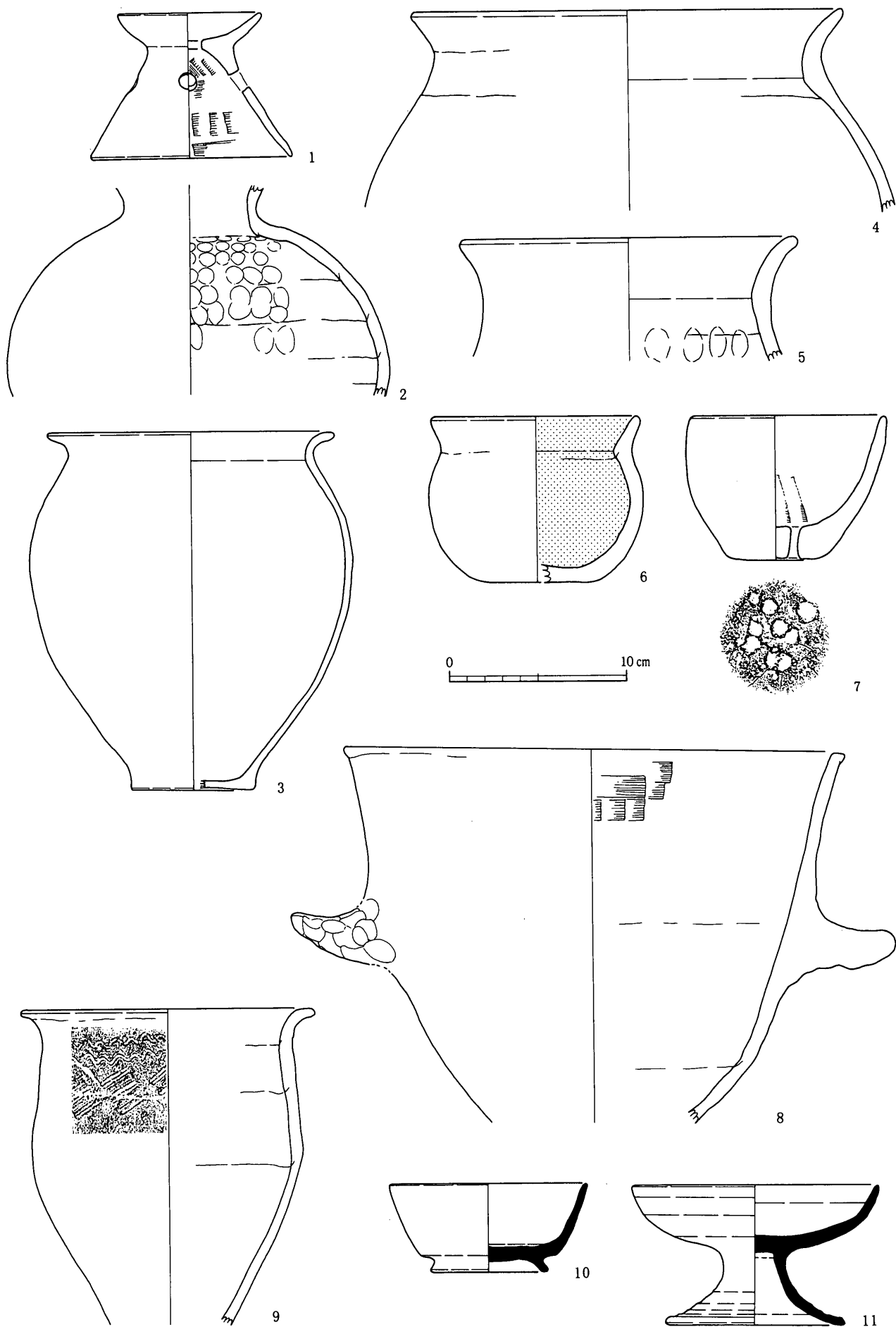

第25図 SB283 (1~3) · SB284 (4 · 5) · SB288 (6 · 7) · SB287 (8)  
SB291 (9) · SB303 (10 · 11)

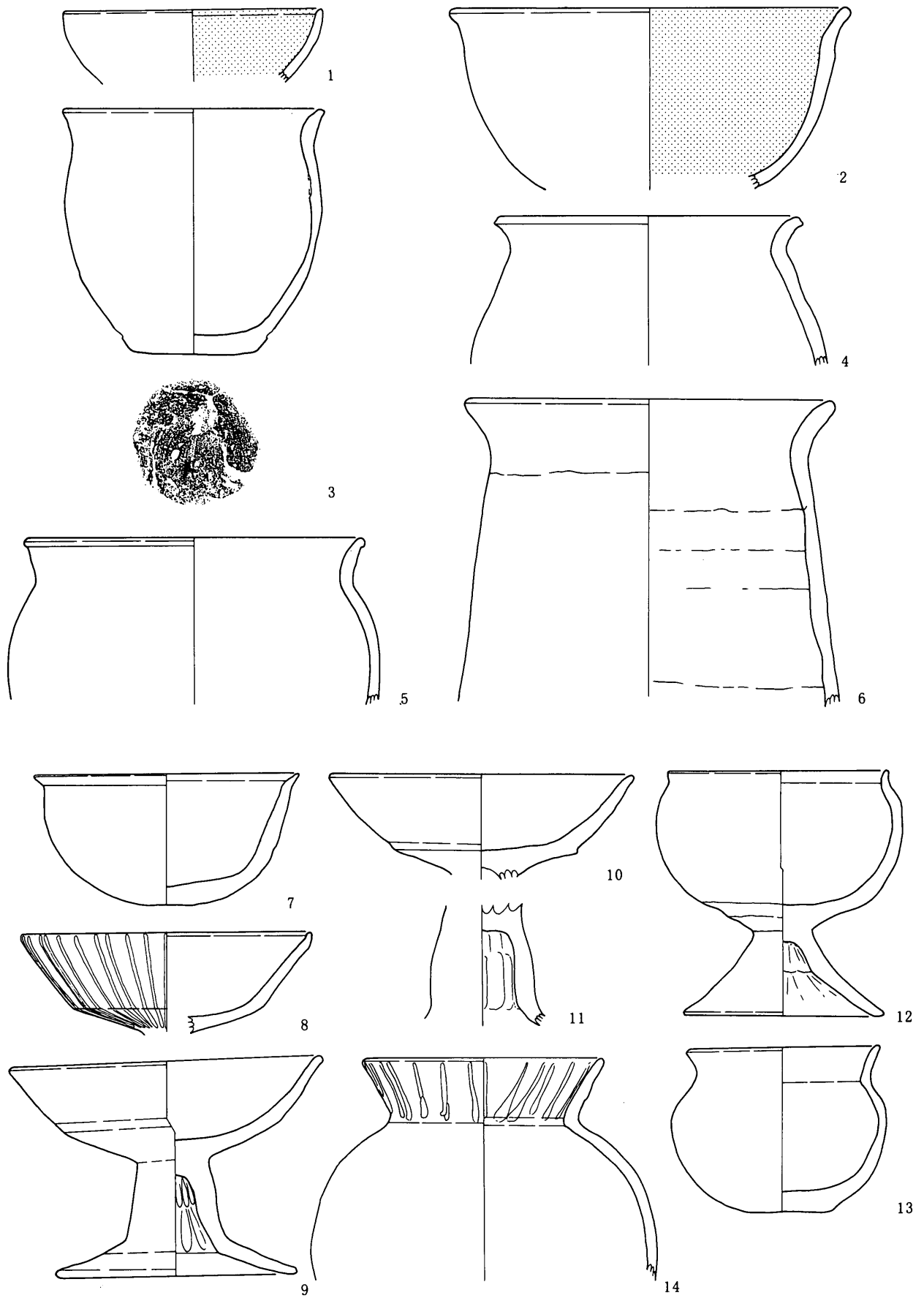

第26図 SB01 (1~6)・SB06 (7~14)

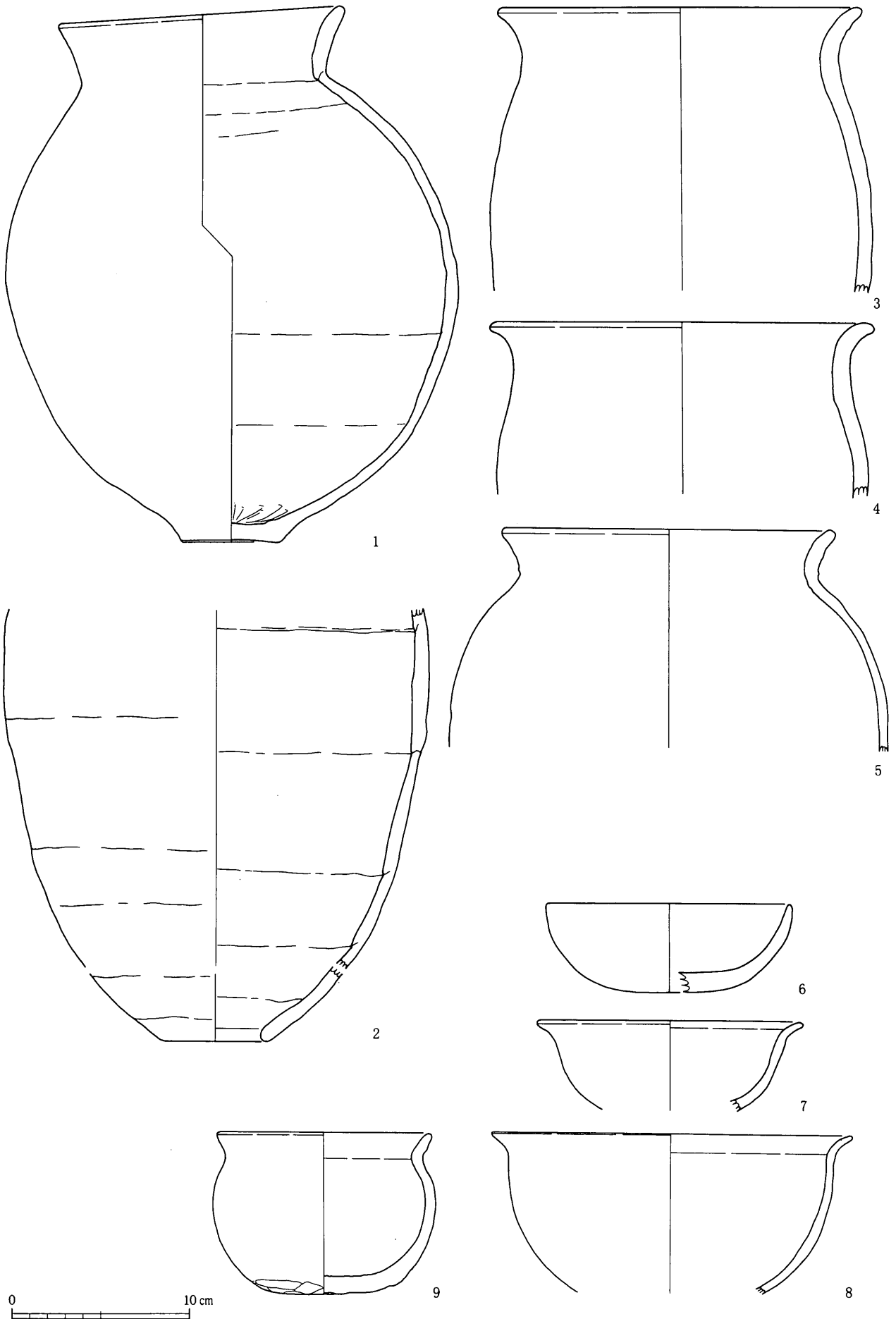

第27図 SB06 (1)・SB22 (2)・SB26 (3~5)・SB30 (6~9)

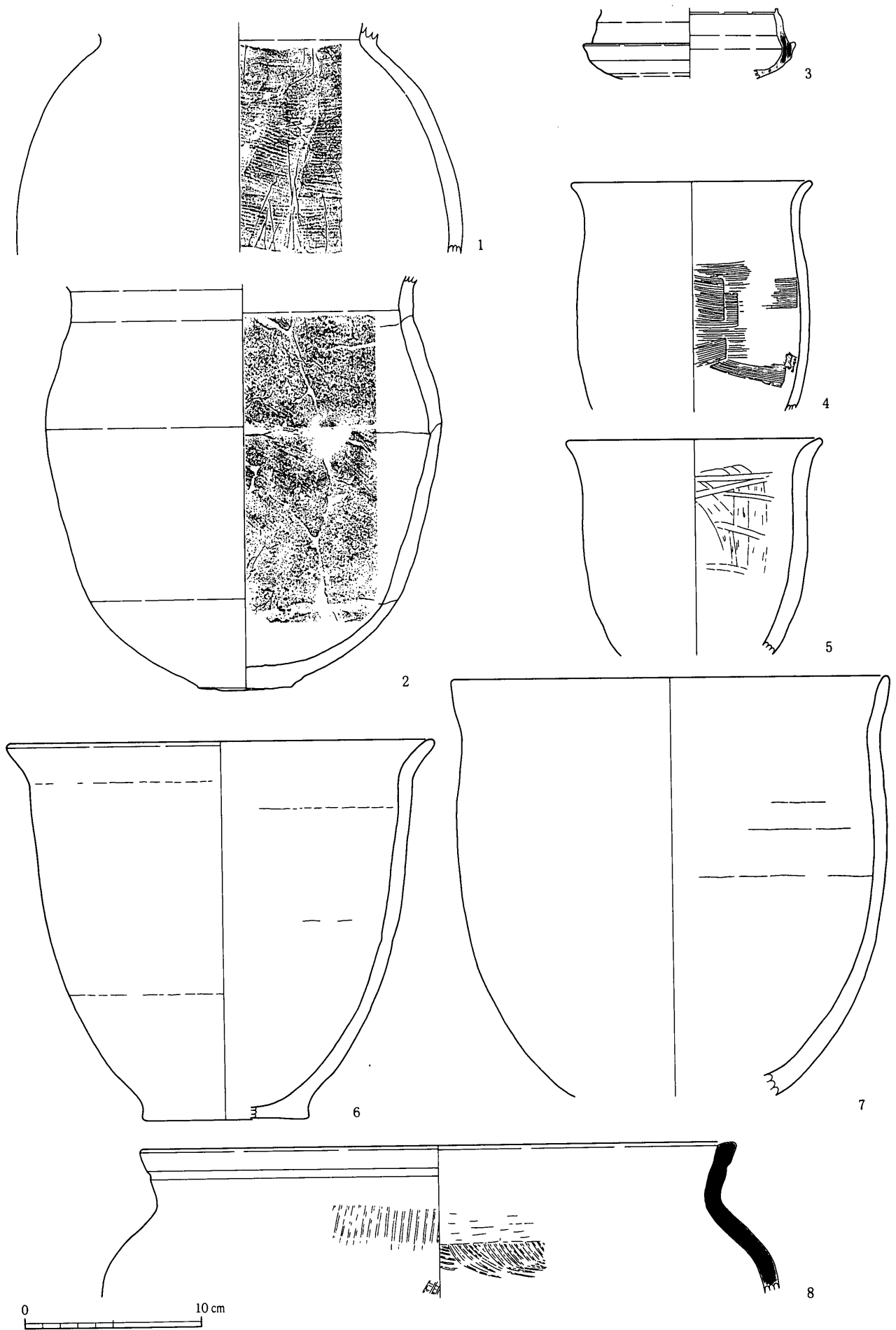

第28図 SB30 (1~3)・SB32 (4~8)

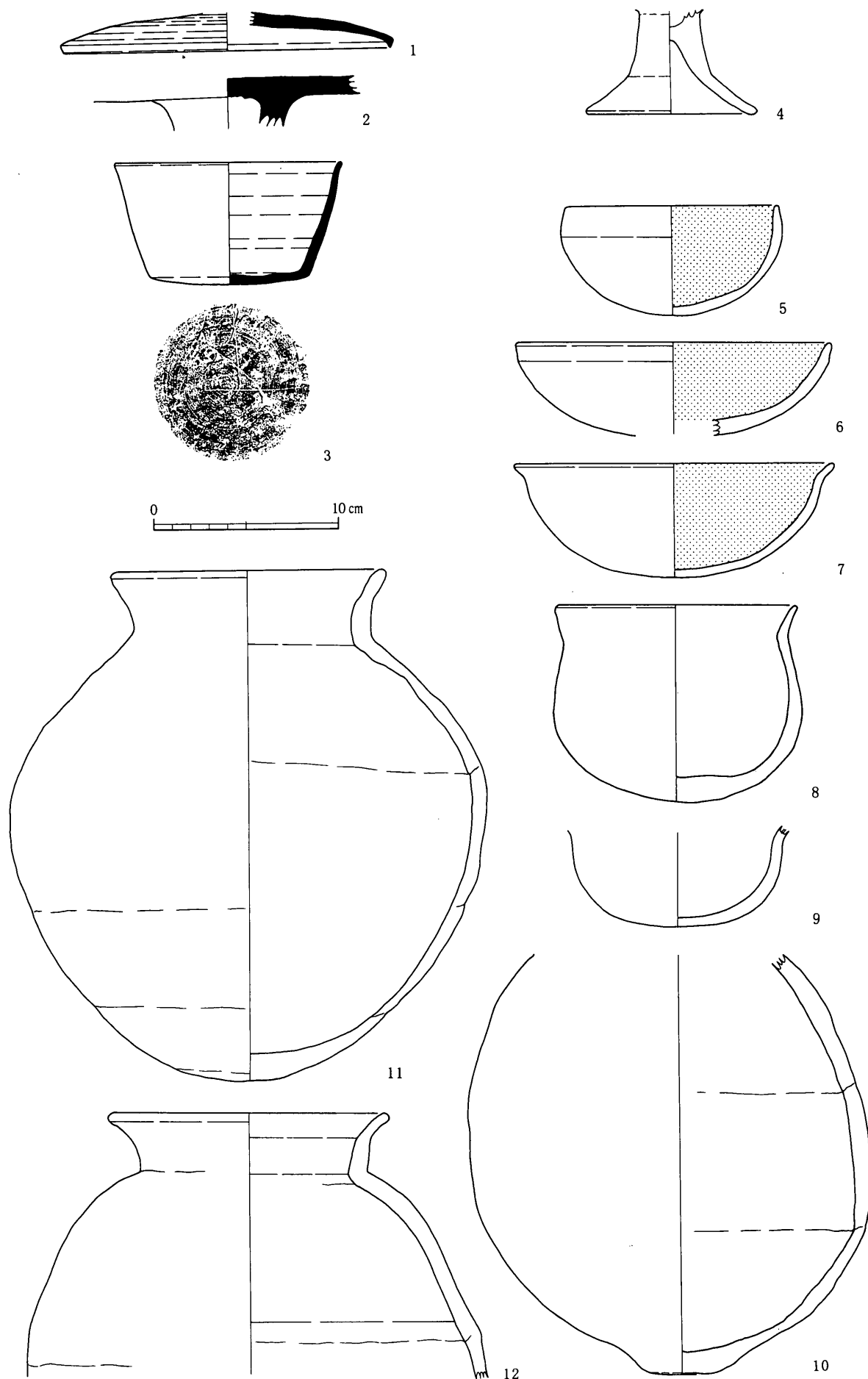

第29図 SB32 (1~3)・SB40 (4)・SB41 (5~12)

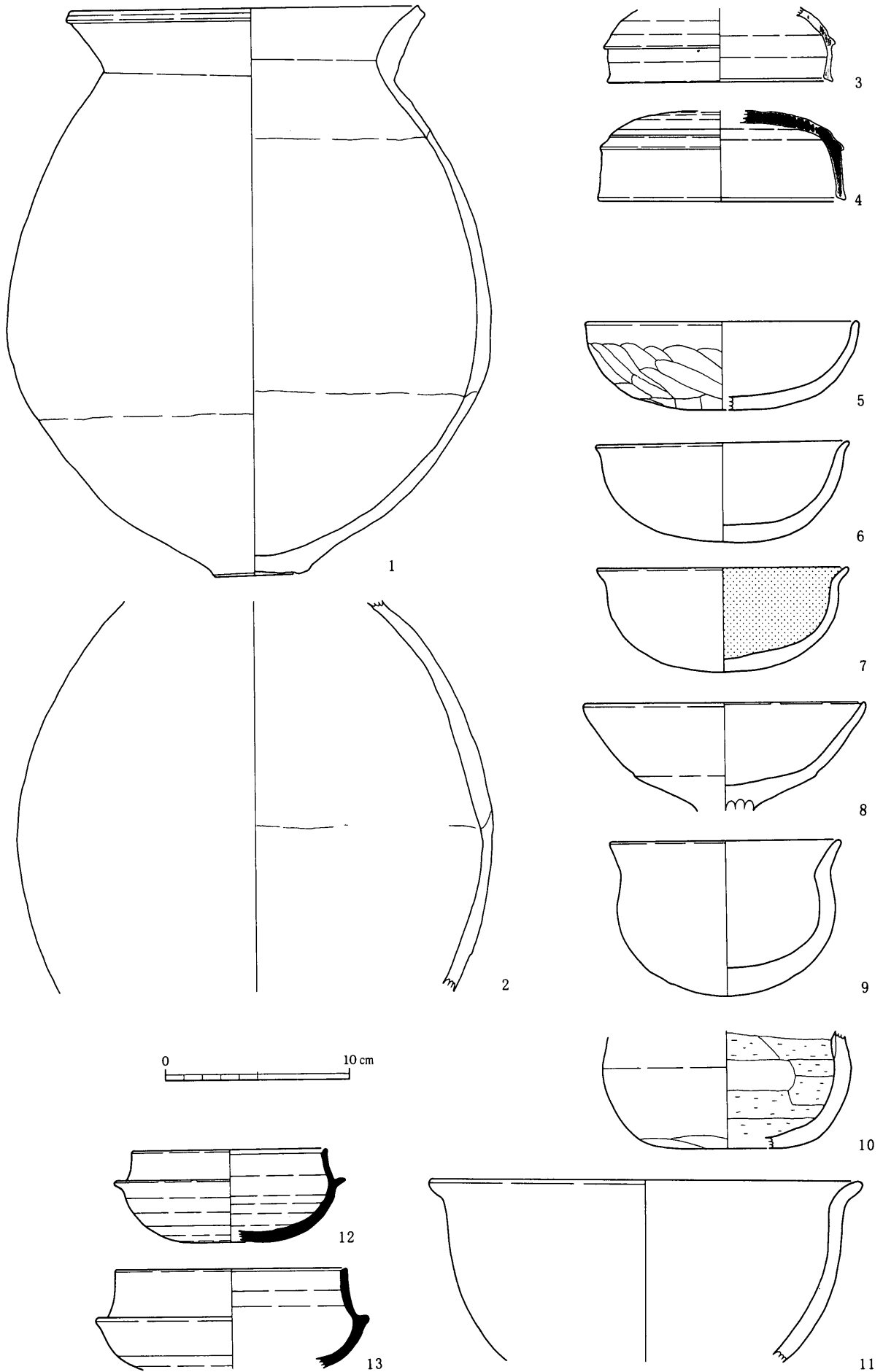

第30図 SB41 (1~4)・SB43 (5~13)

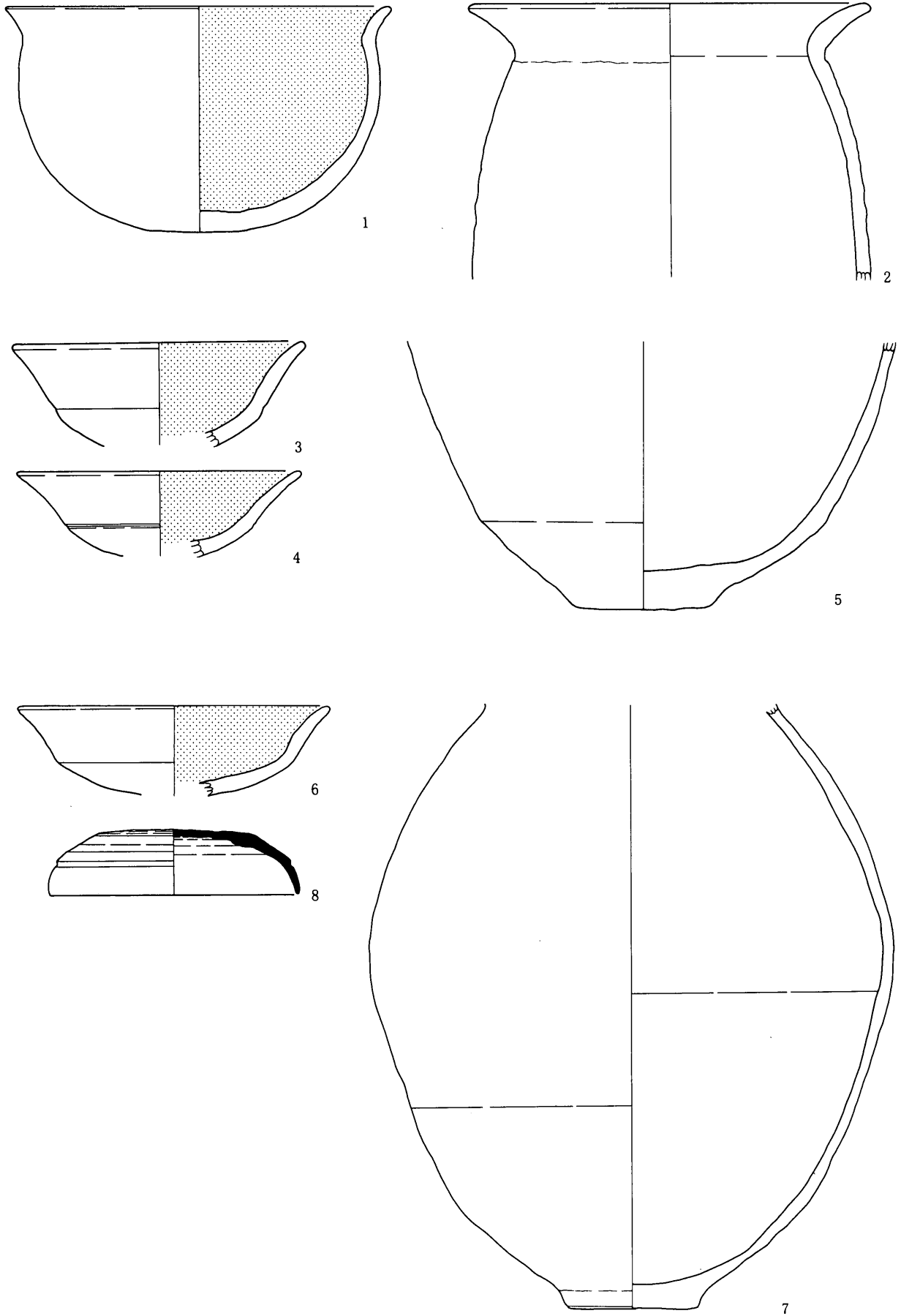

第31図 SB44 (1・2)・SB48 (3~5)・SB49 (6~8)

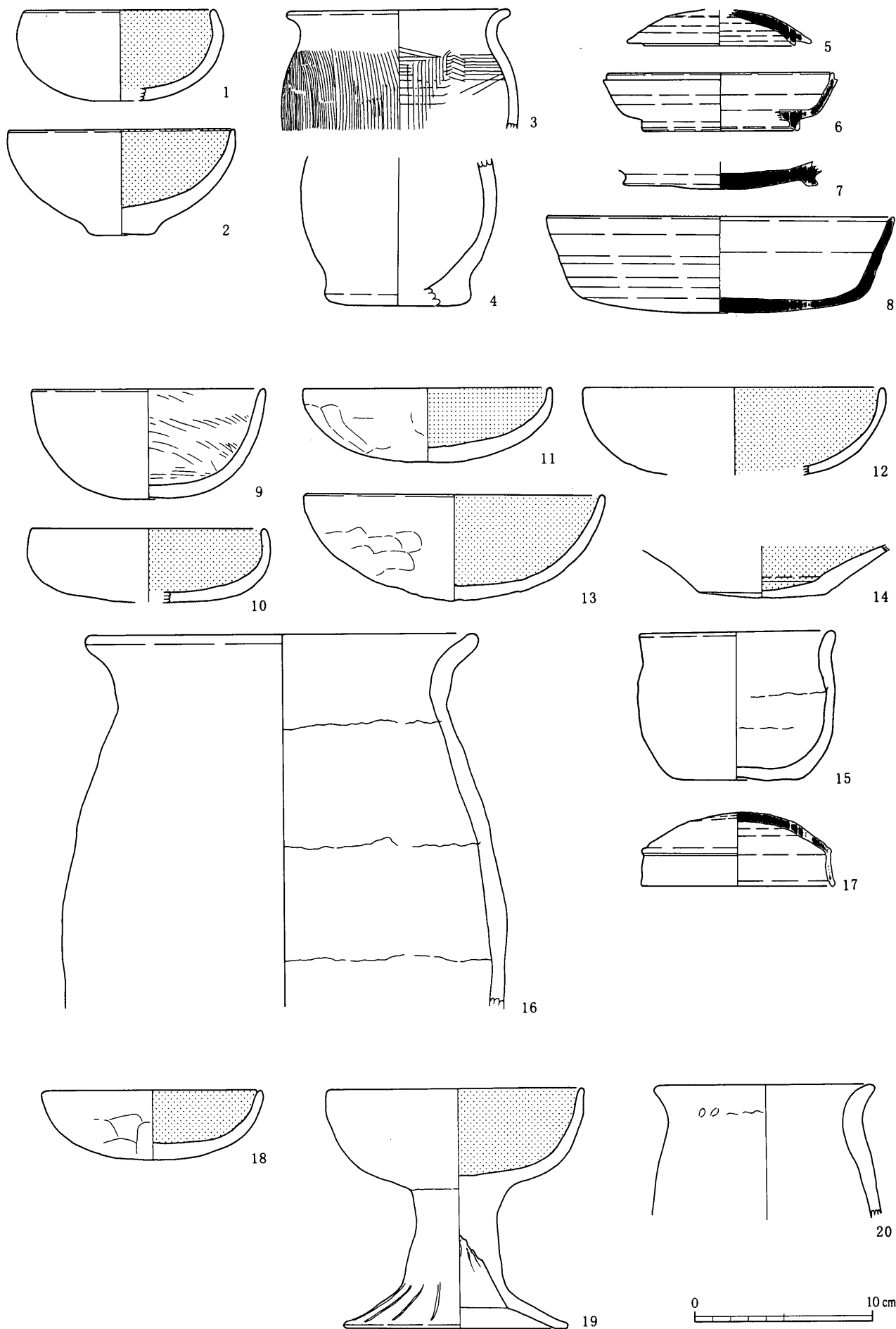

第32図 SB51 (1~8)・SB52 (9~17)・SB55 (18~20)



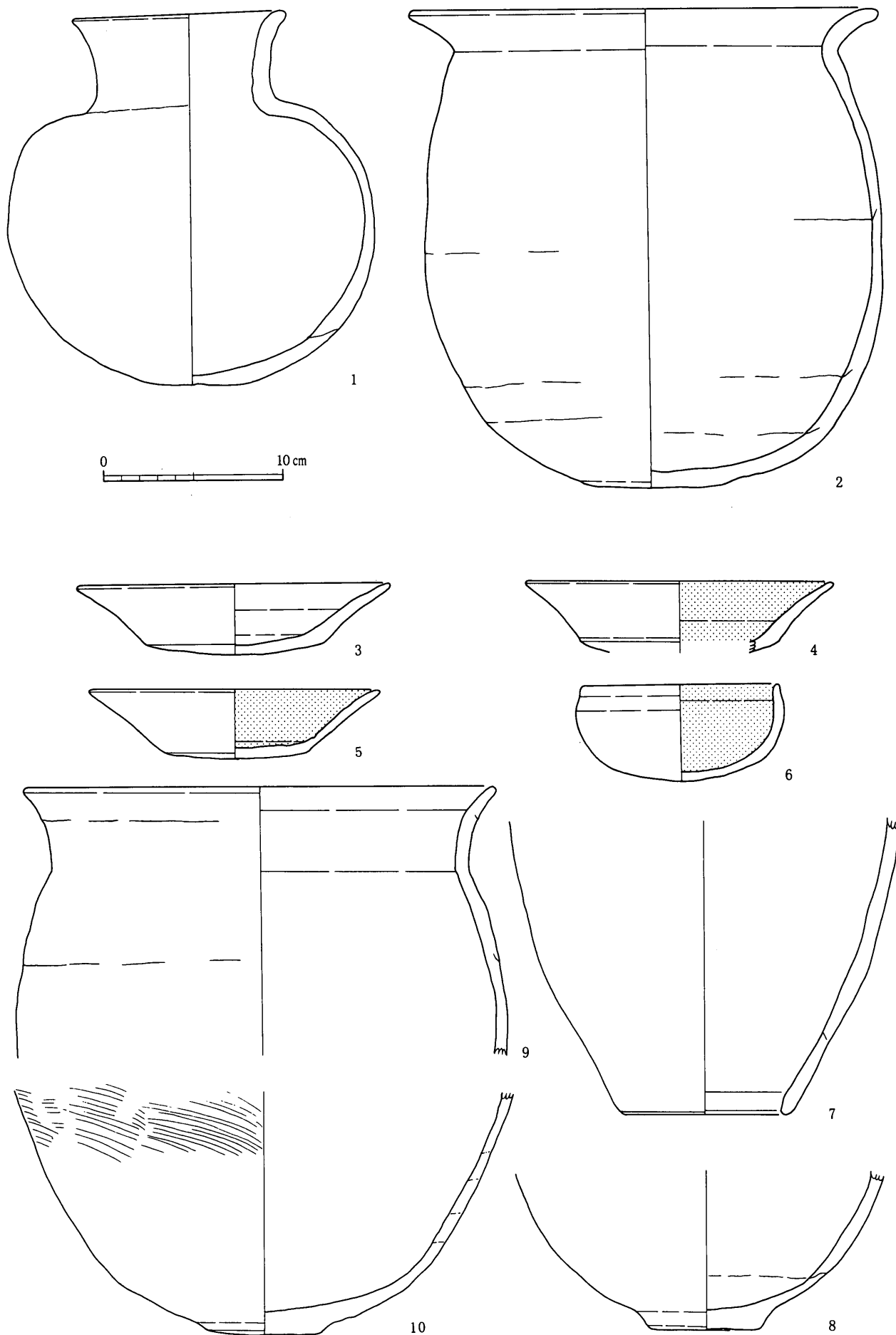

第33図 SB55 (1・2)・SB57 (3~10)

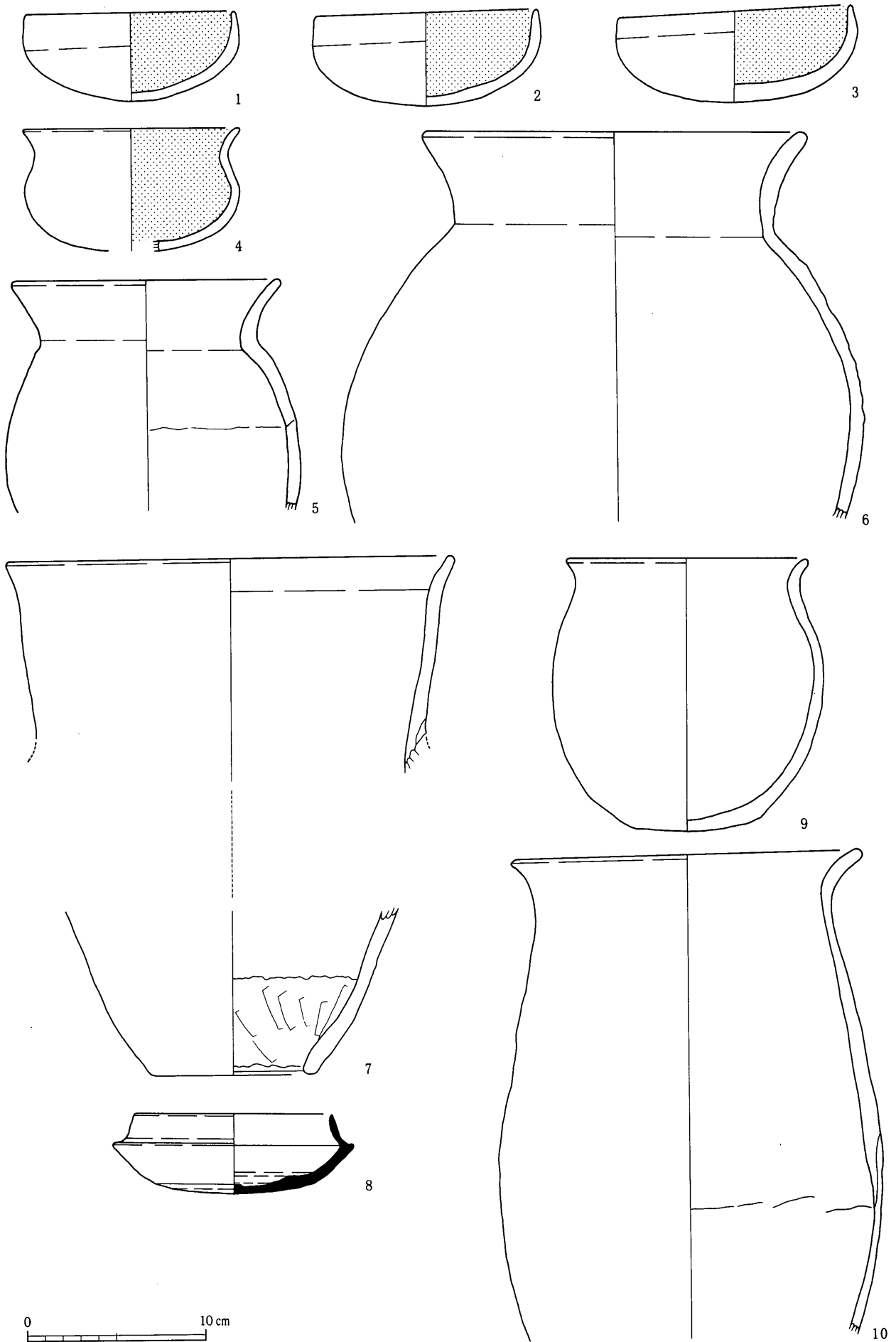

第34図 SB58 (1~8)・SB60 (9・10)

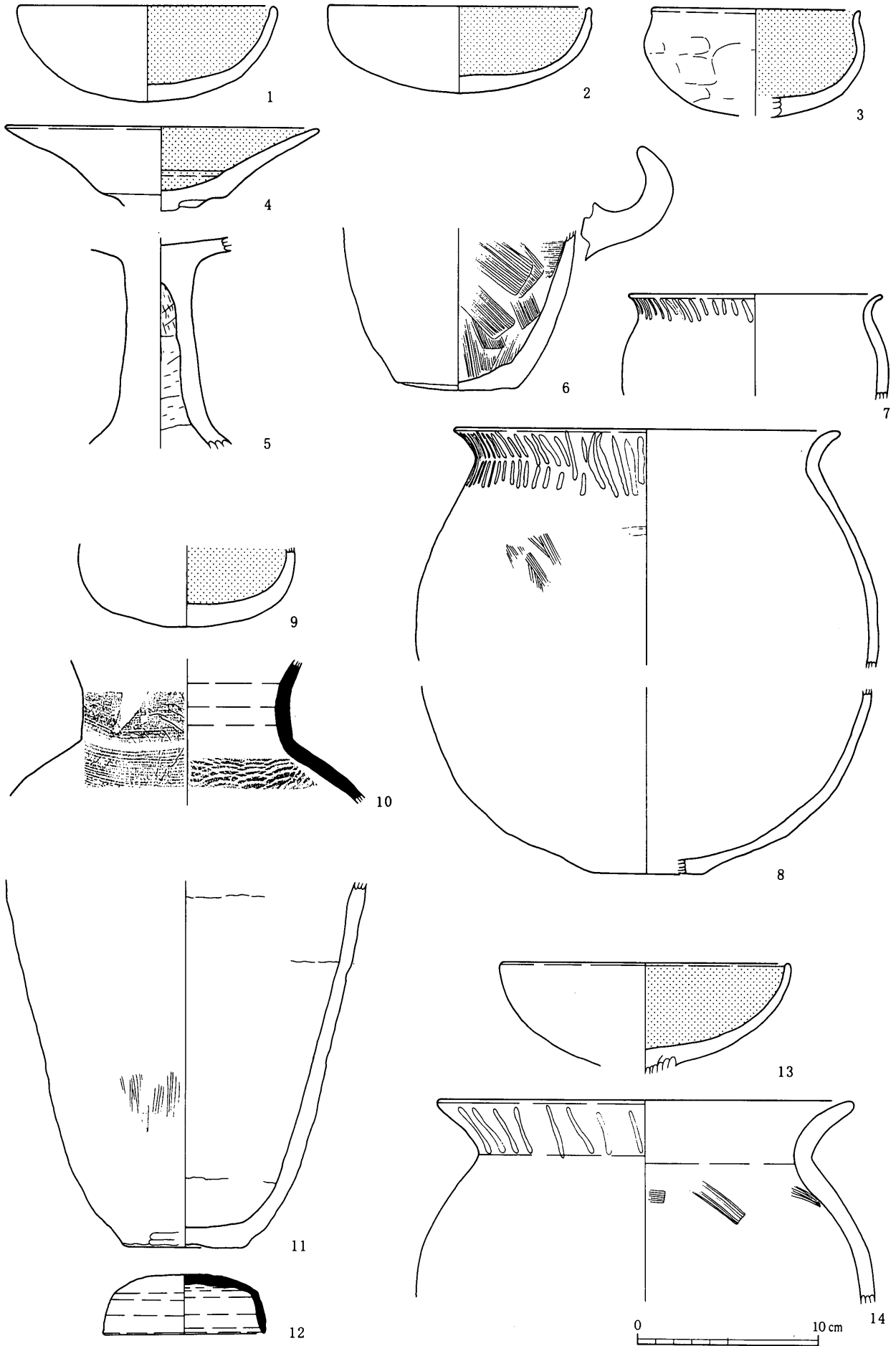

第35図 SB59 (1~8)・SB62 (9・10)・SB64 (11・12)・SB65 (13・14)

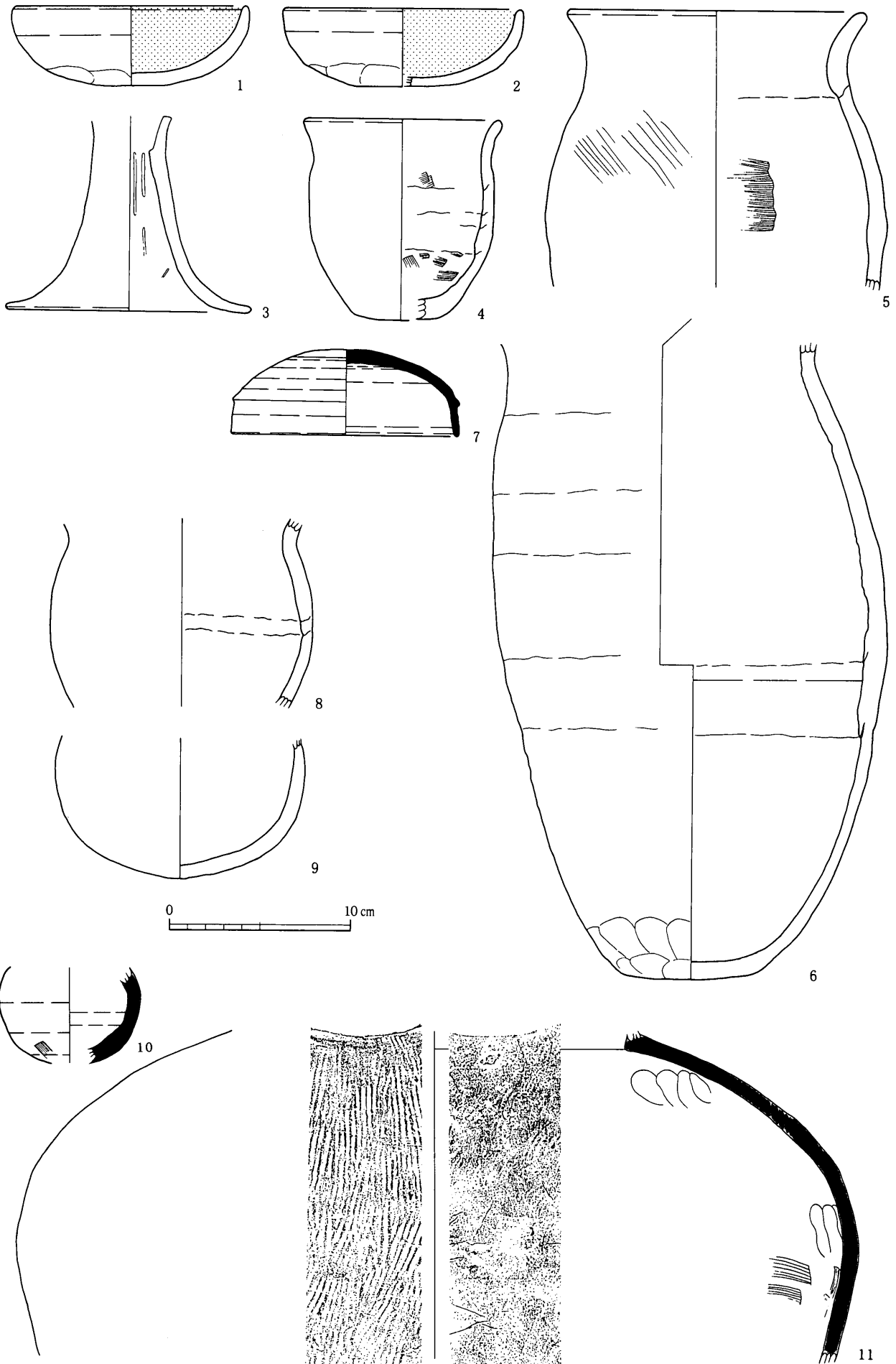

第36図 SB63 (1~7)・SB66 (8・9)・SB67 (10・11)

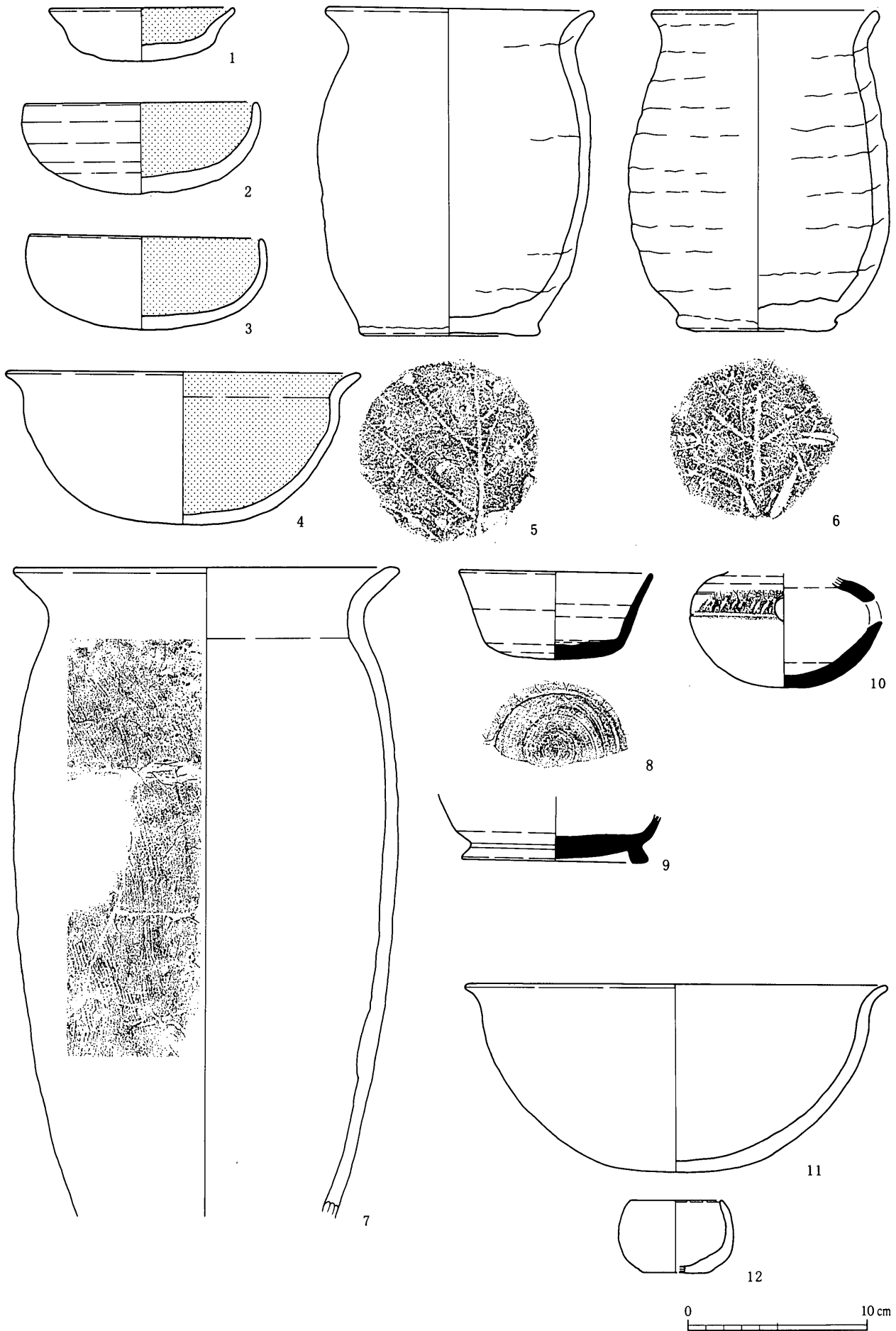

第37図 SB68 (1~10)・SB70 (11・12)

0 10 cm

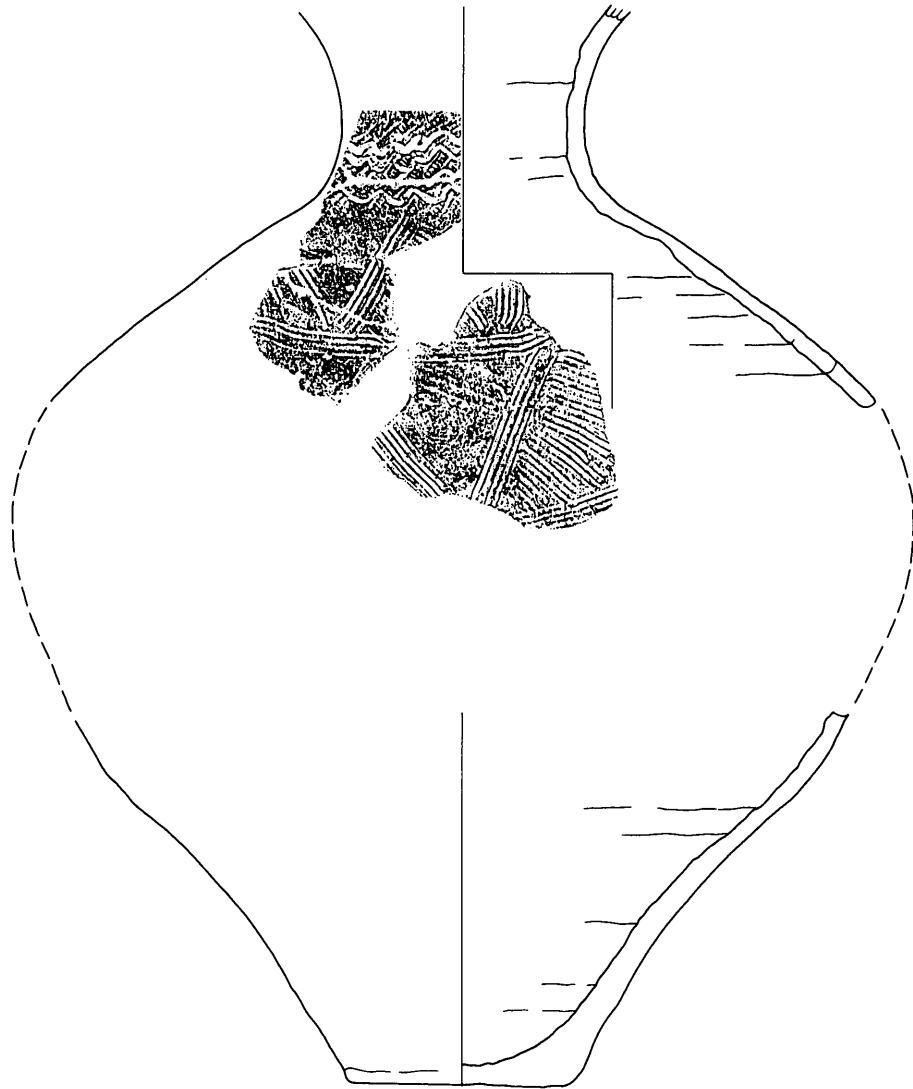
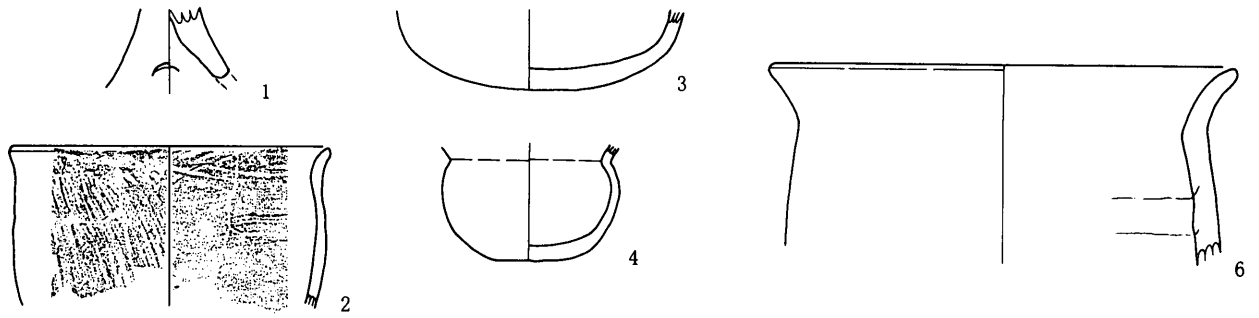

第38図 SB71 (1・2)・SB73 (3・4)・SB74 (5)・SB78 (6)

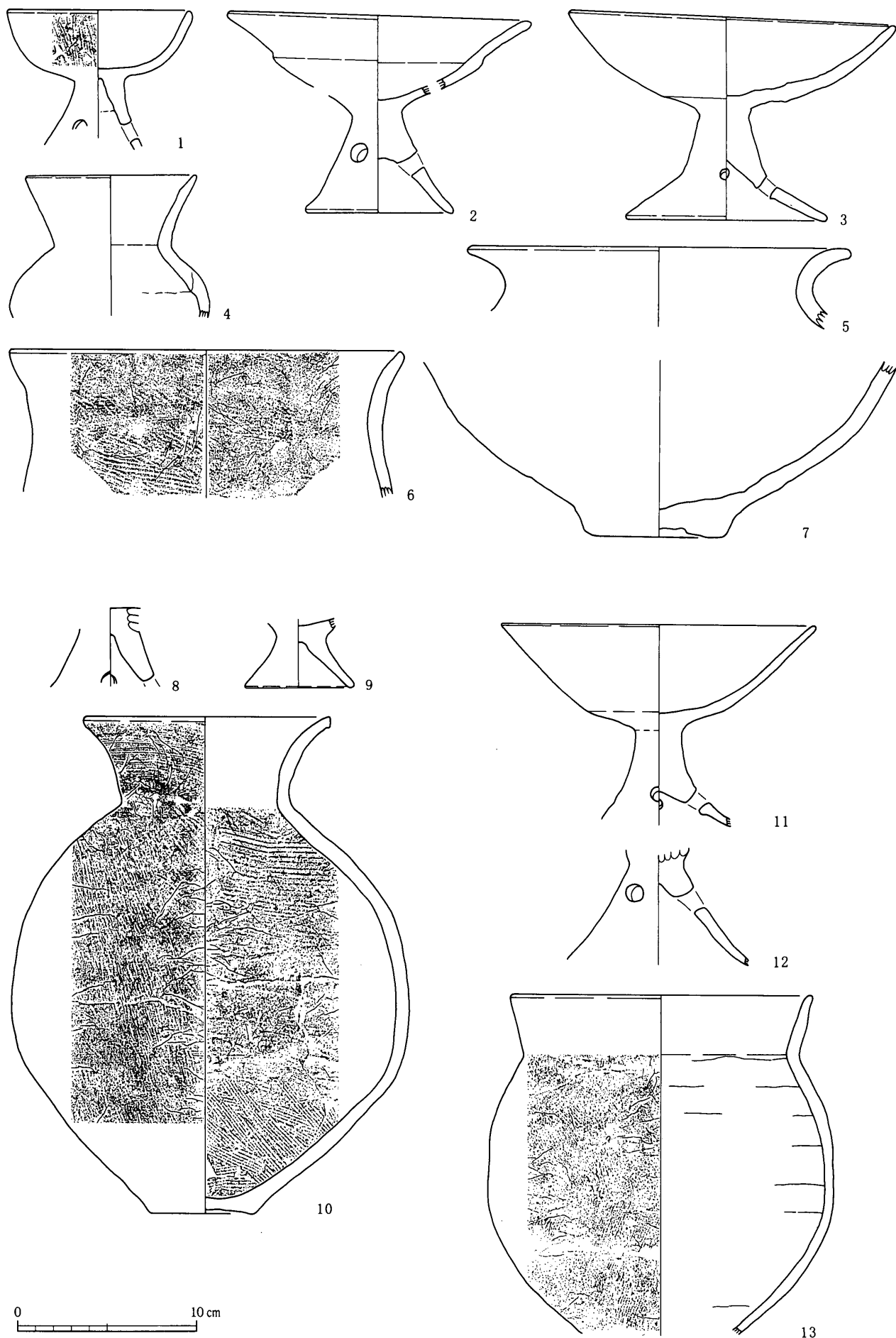

第39図 SB79 (1~7)・SB80 (8~10)・SB82 (11~13)

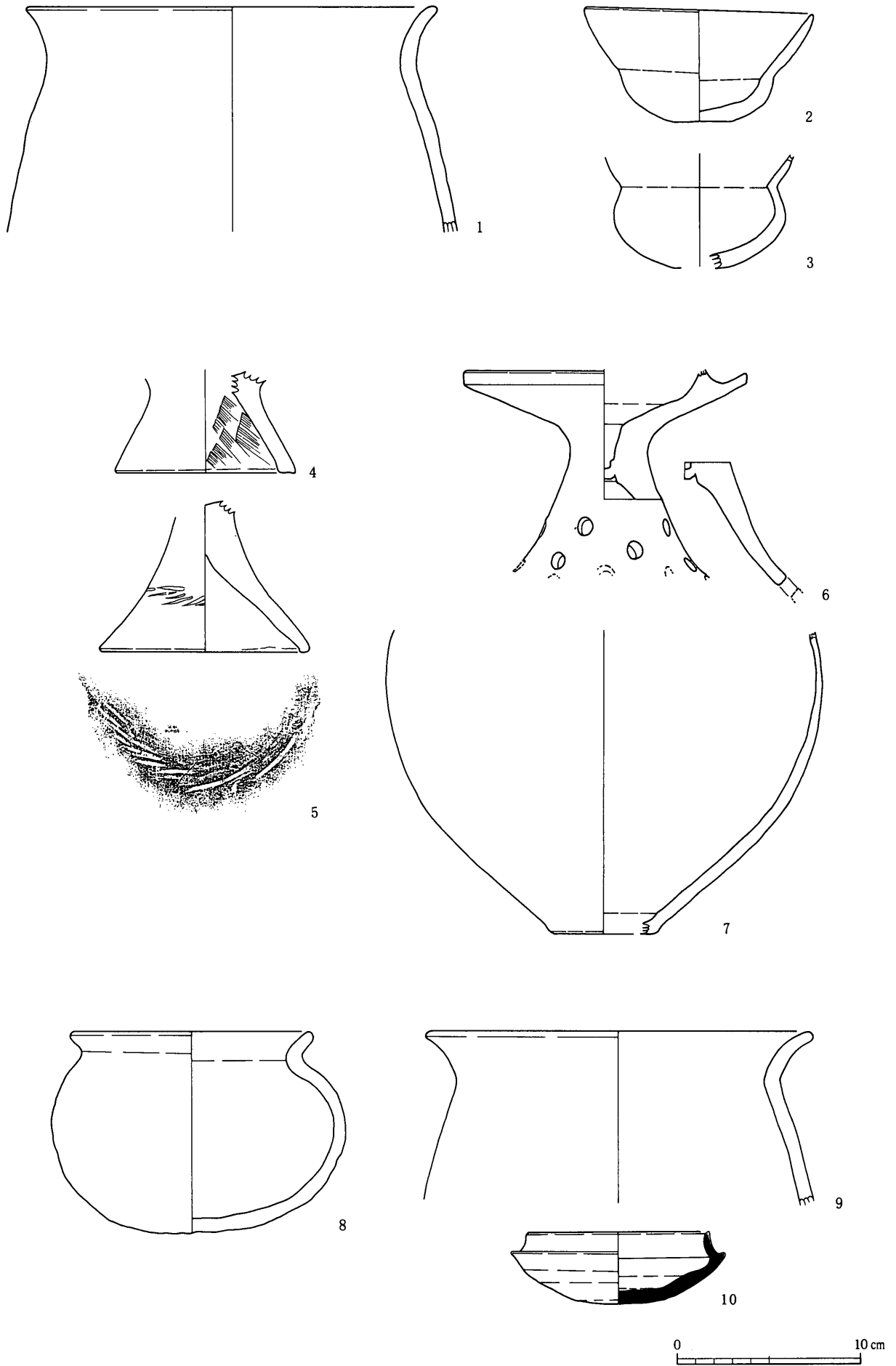

第40図 SB83 (1)・SB84 (2・3)・SB85 (4~7)・SB103 (8~10)



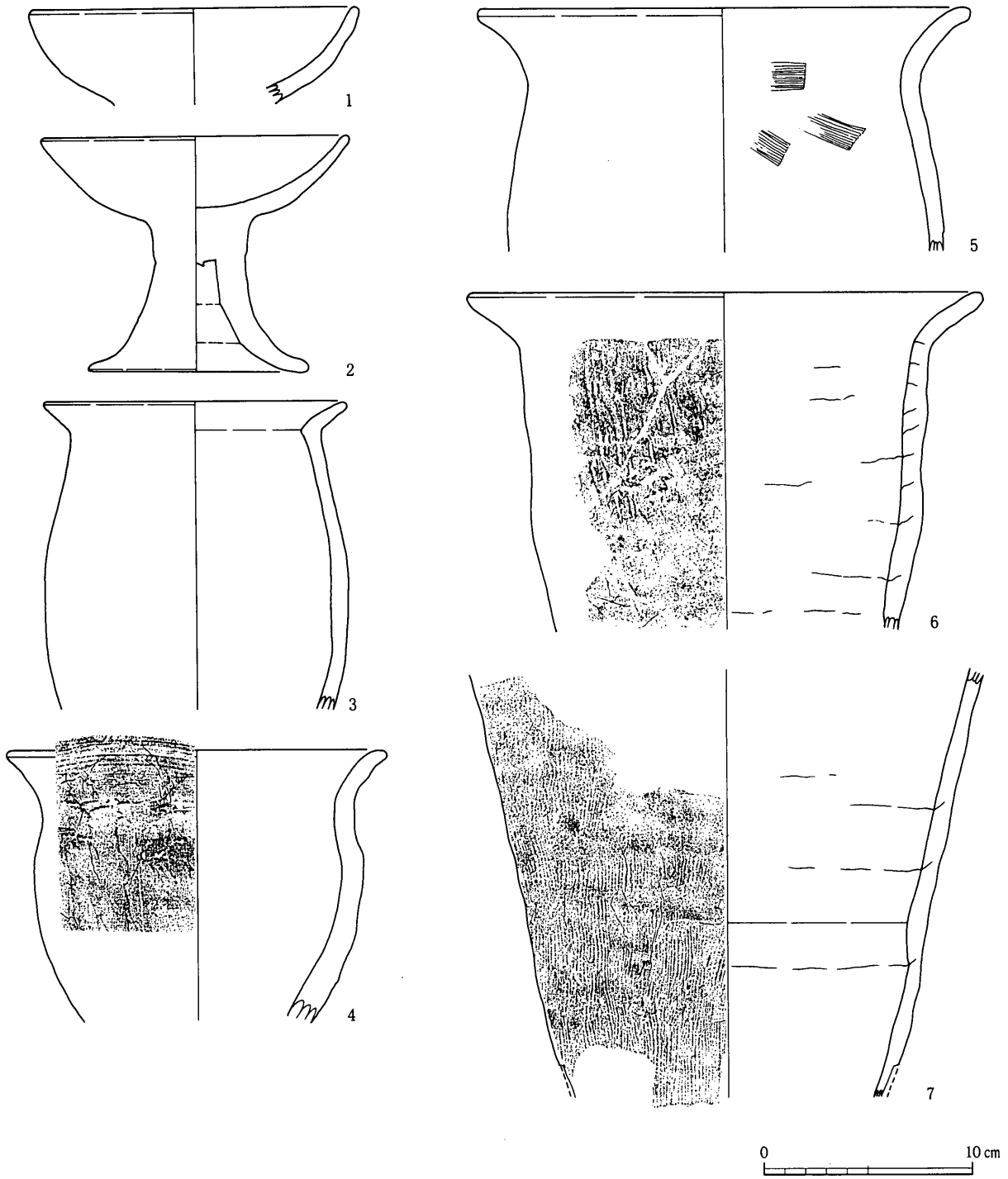

第41図 SB91

阿弥陀垣外

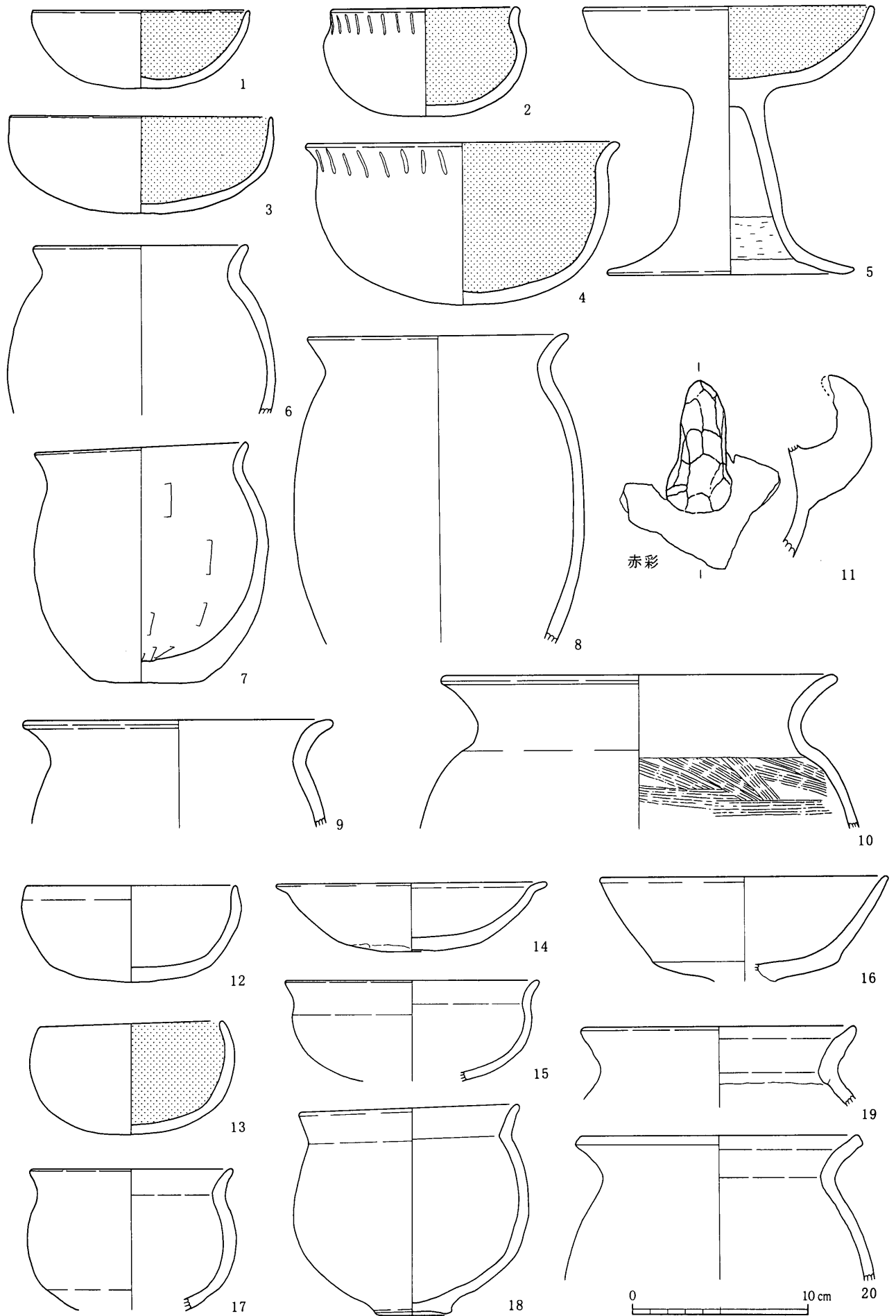

第42図 SB01 (1~11) · SB02 (12~20)

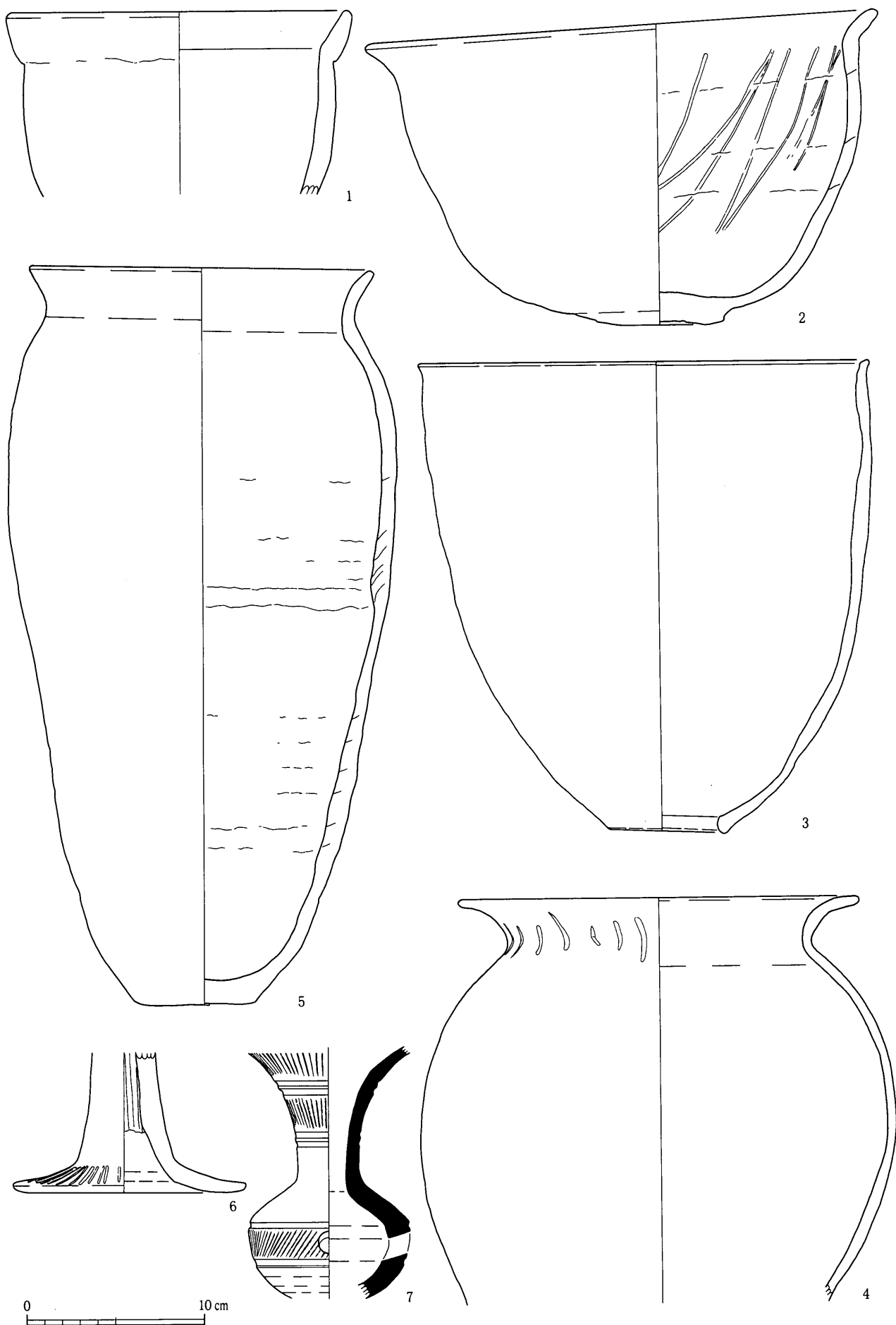

第43图 SB02 (1~3) · SB03 (4~7)

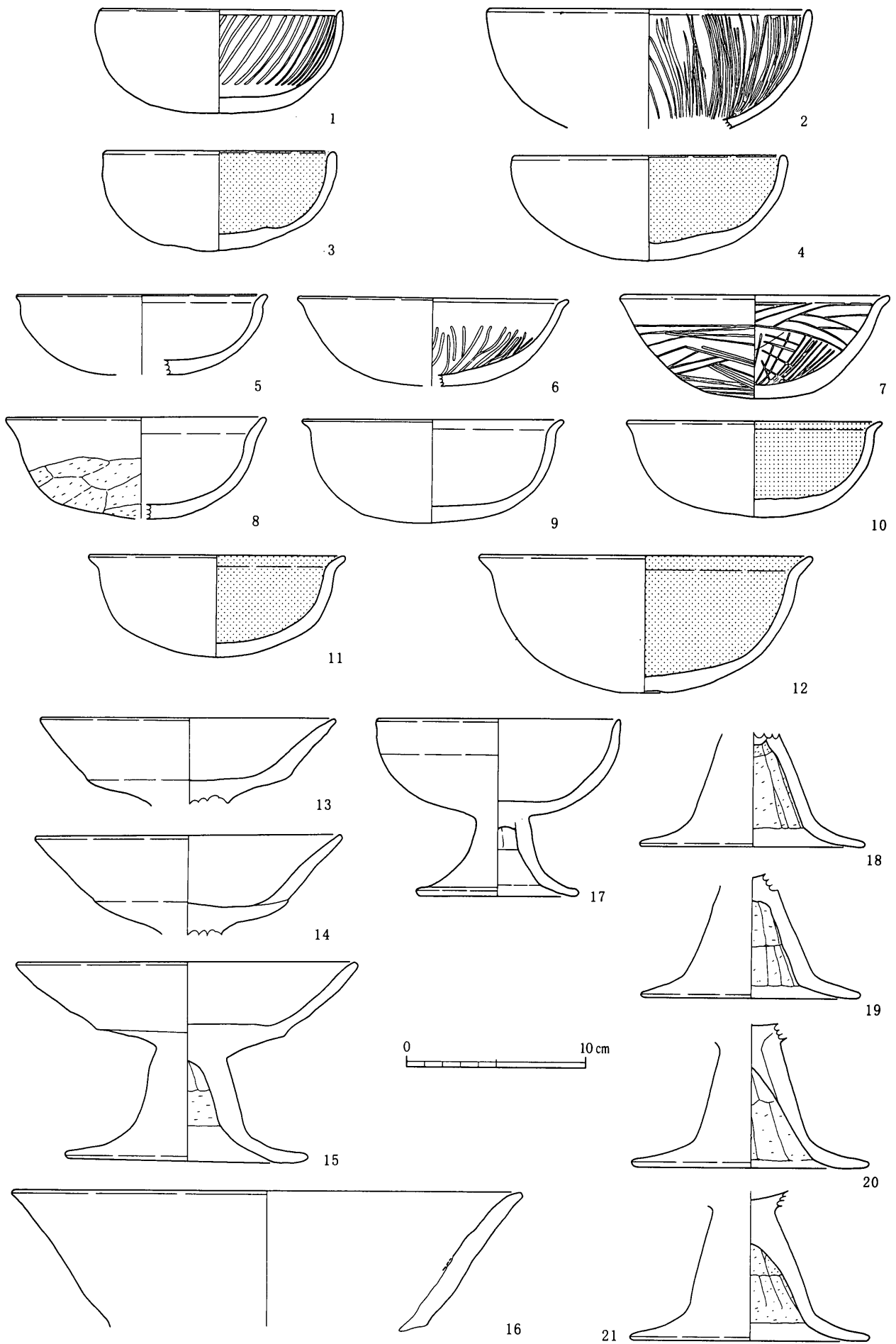

第44图 SB08

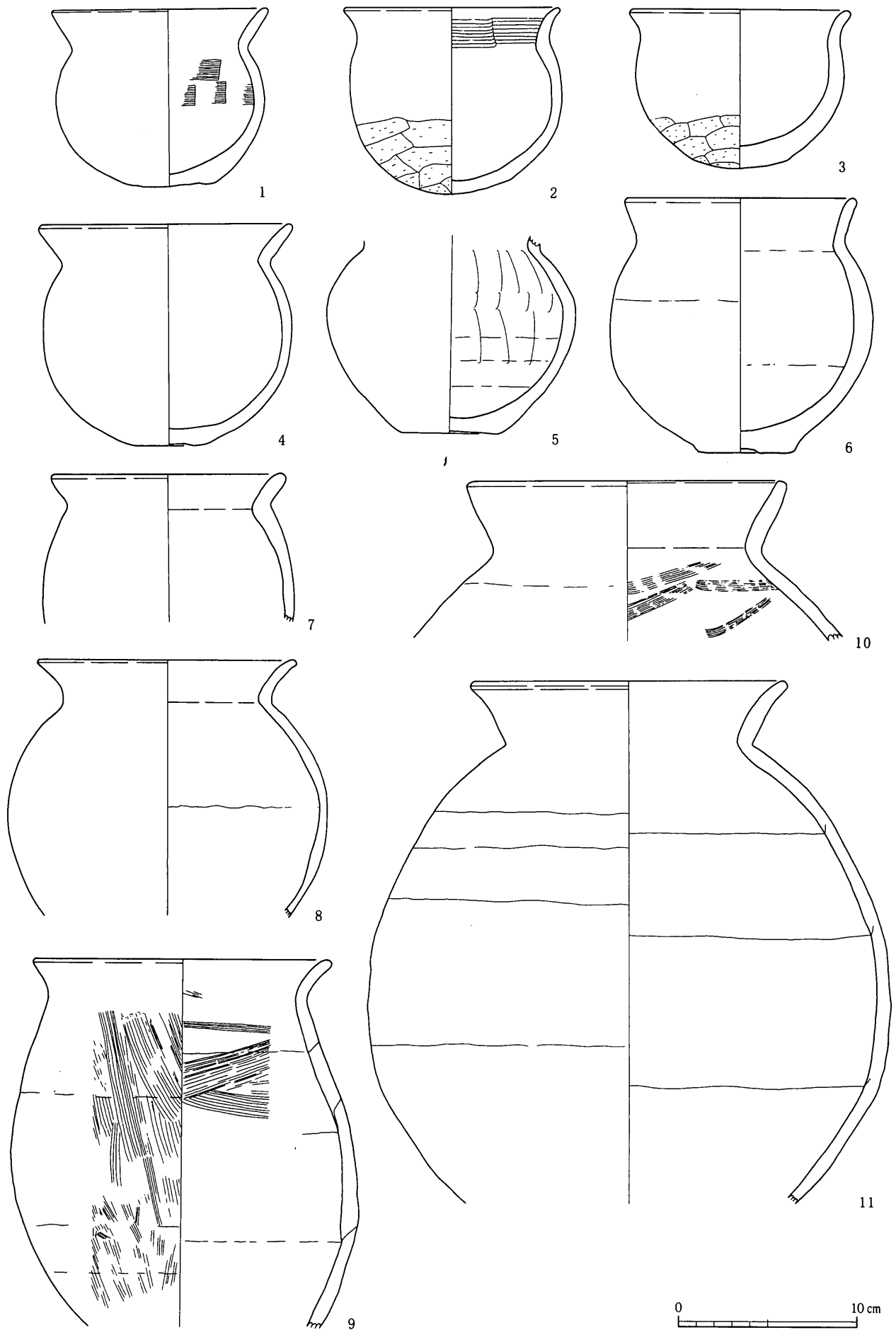

第45图 SB08

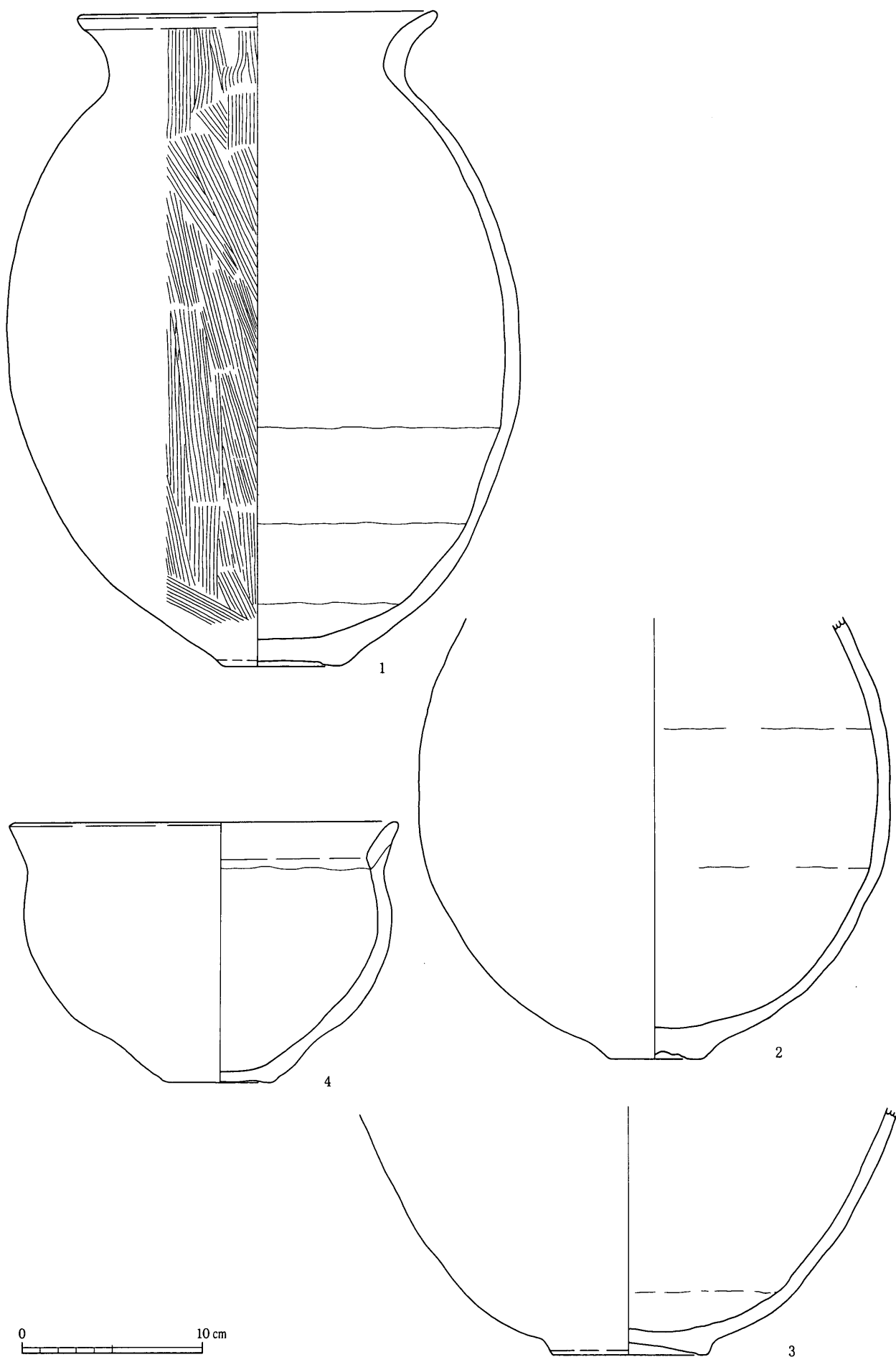

第46図 SB08

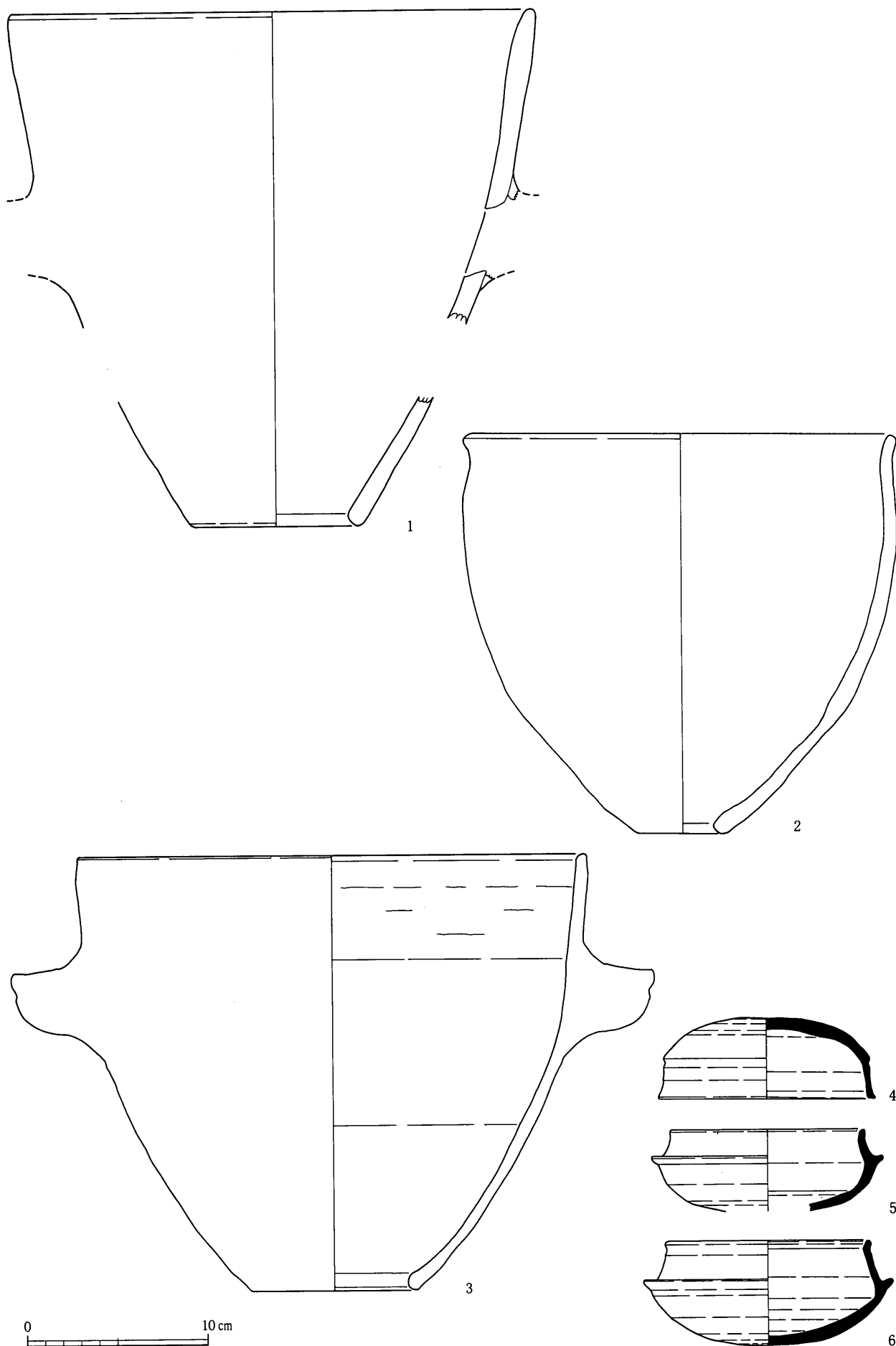

第47图 SB08

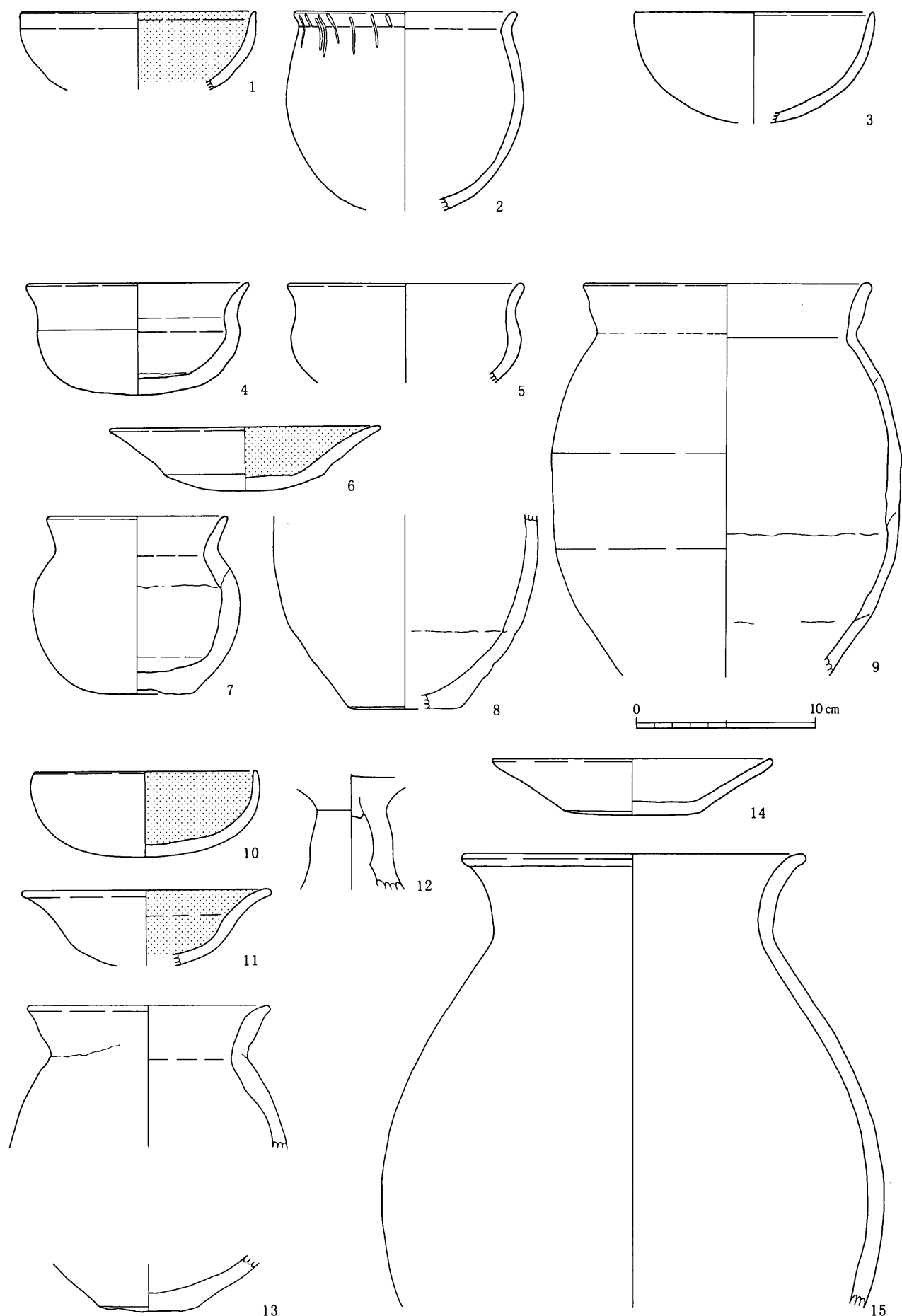

第48図 SB06 (1・2)・SB09 (3)・SB10 (4~9)・SB12 (10~13)・SB20 (14・15)



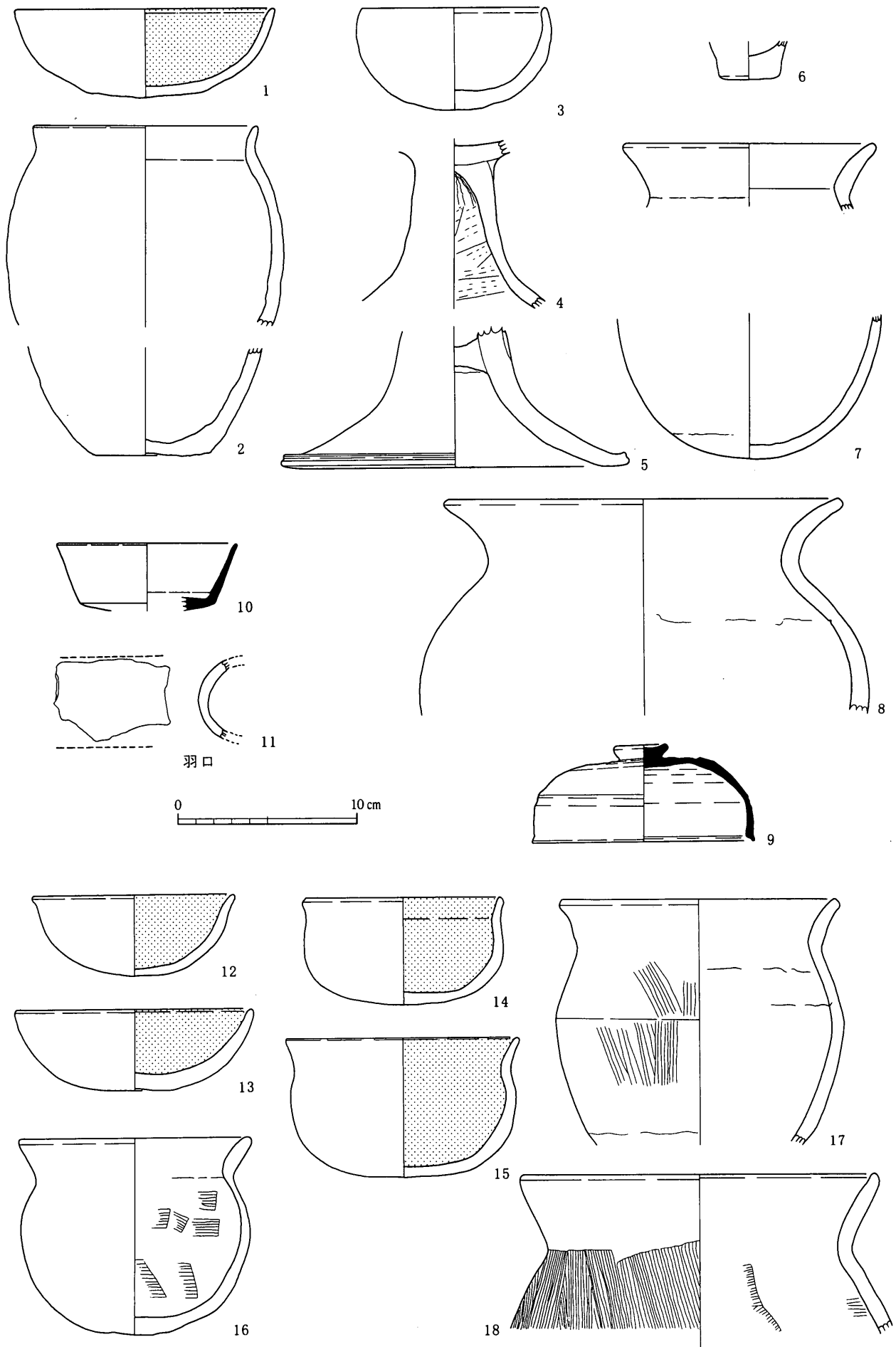

第49图 SB16 (1·2) ·SB21 (3~9) ·SB22 (10·11) ·SB25 (12~18)

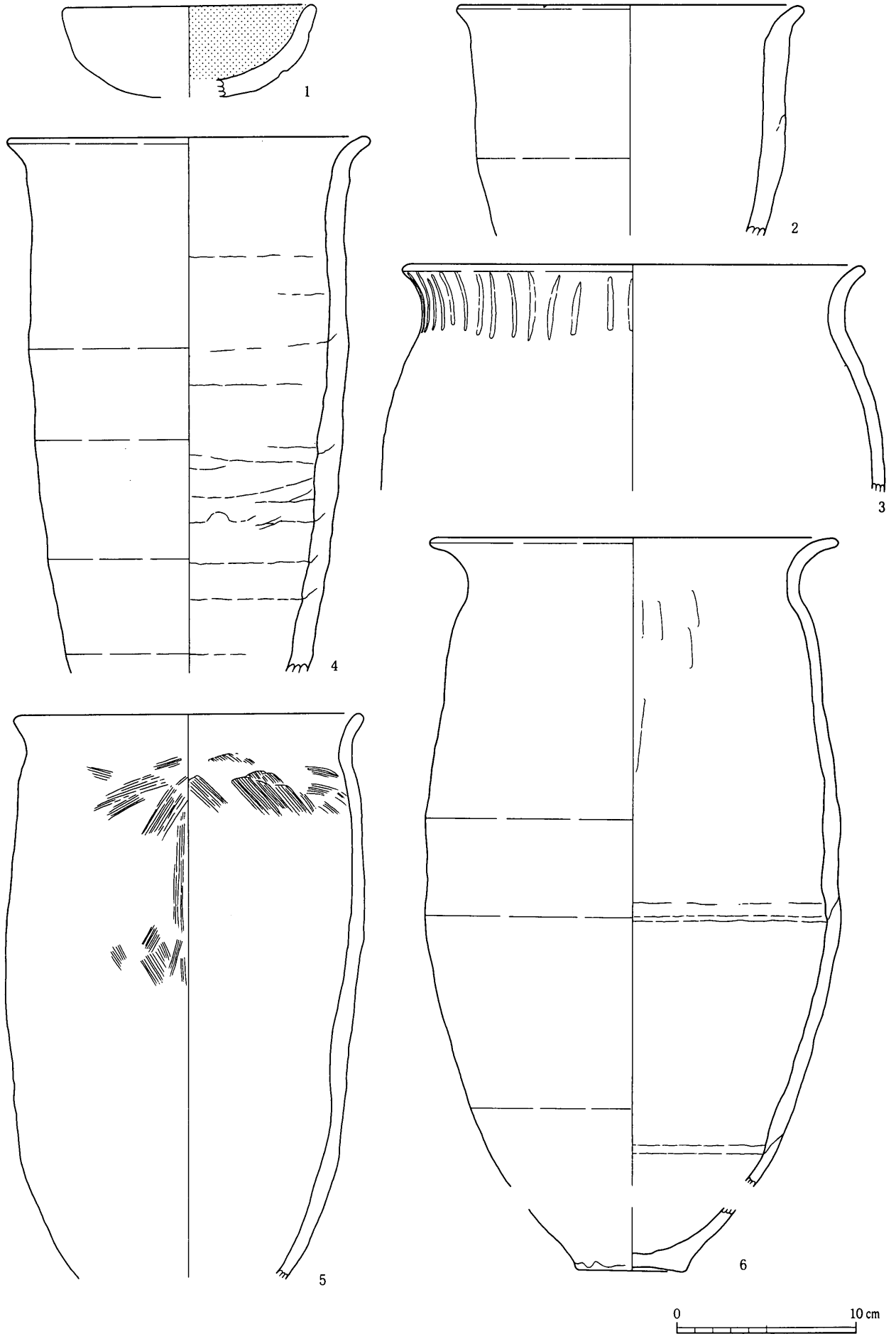

第50图 SB23

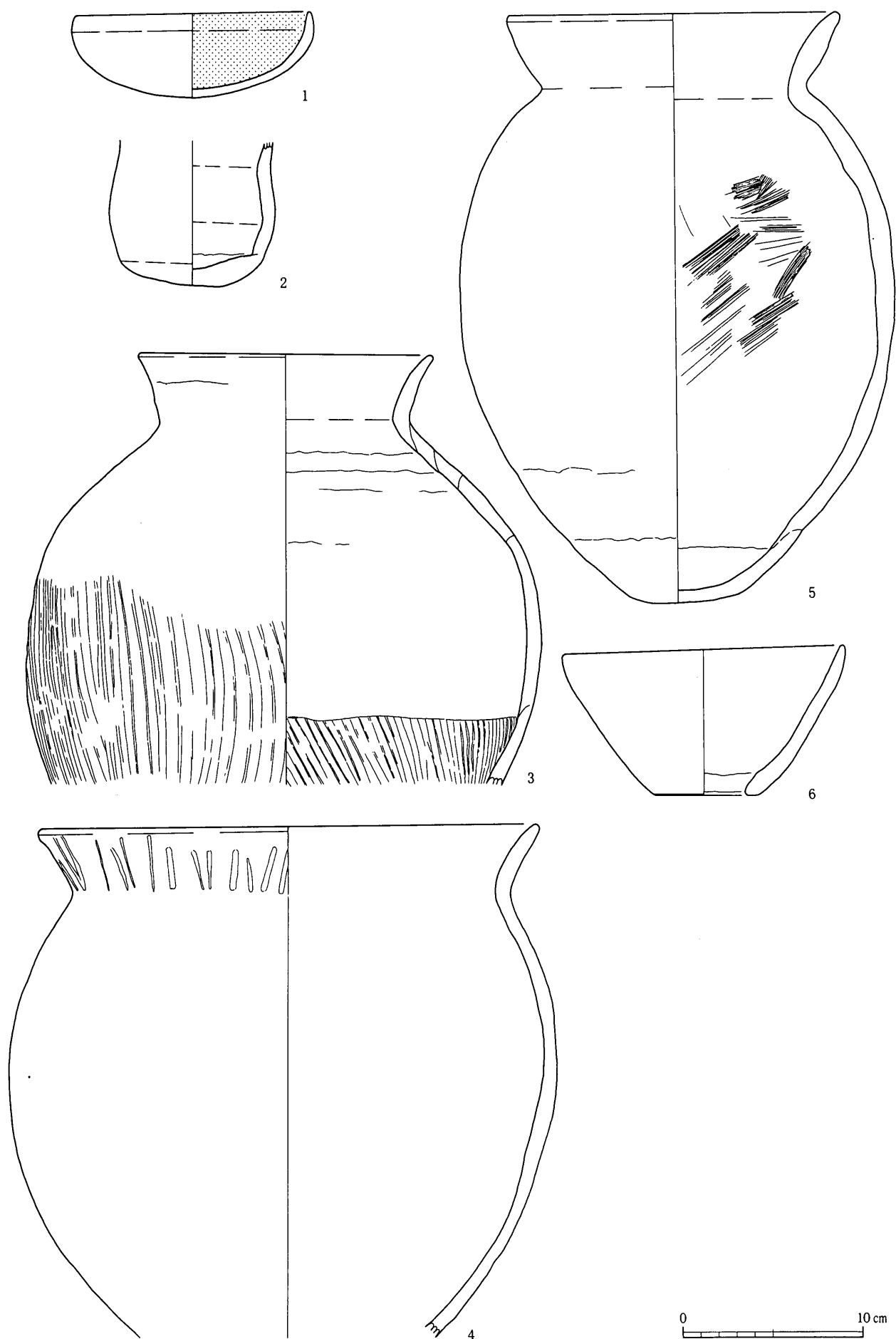

第51图 SB28

0 10 cm

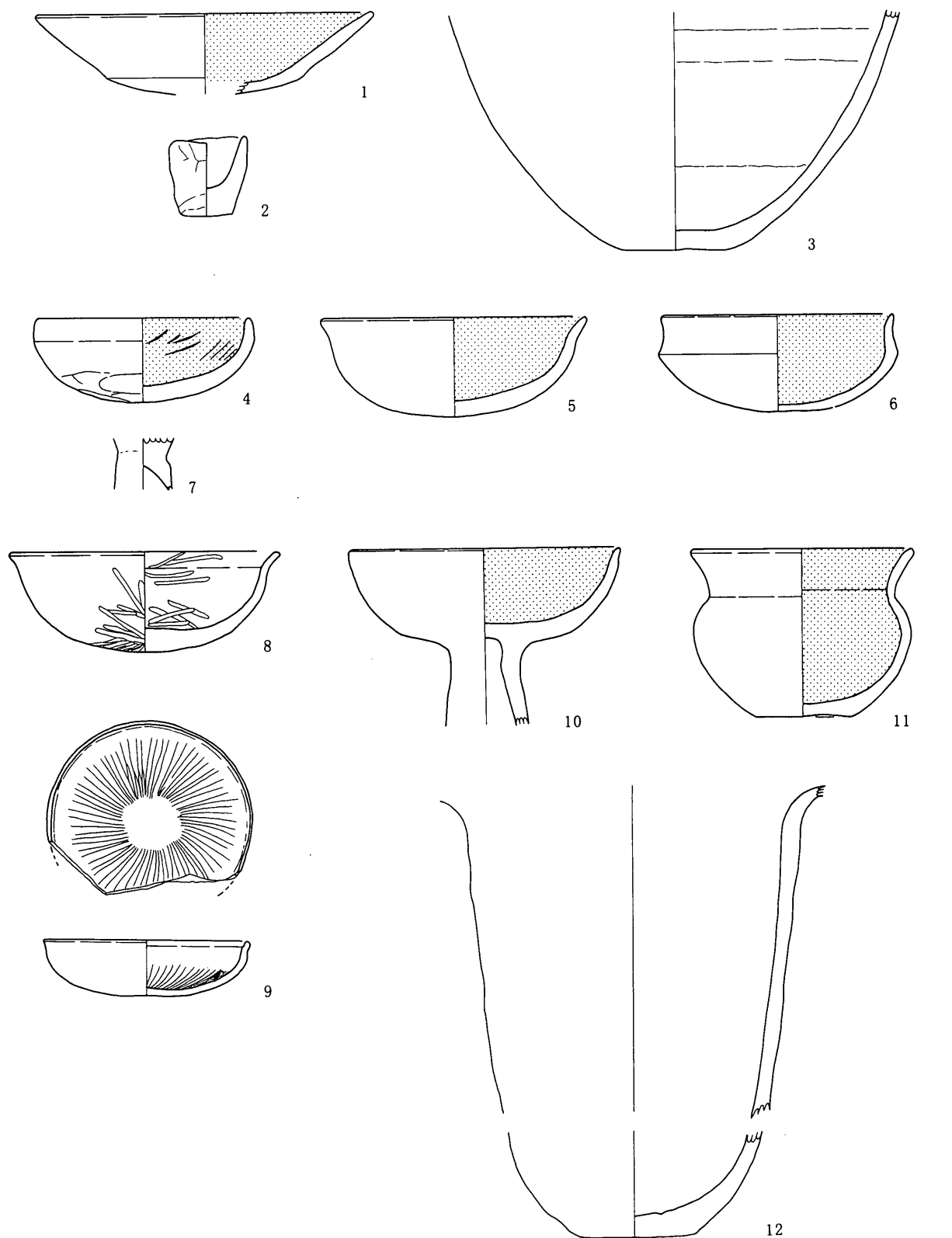

第52図 SB26 (1~3)・SB32 (4~7)・SB35 (8~12)

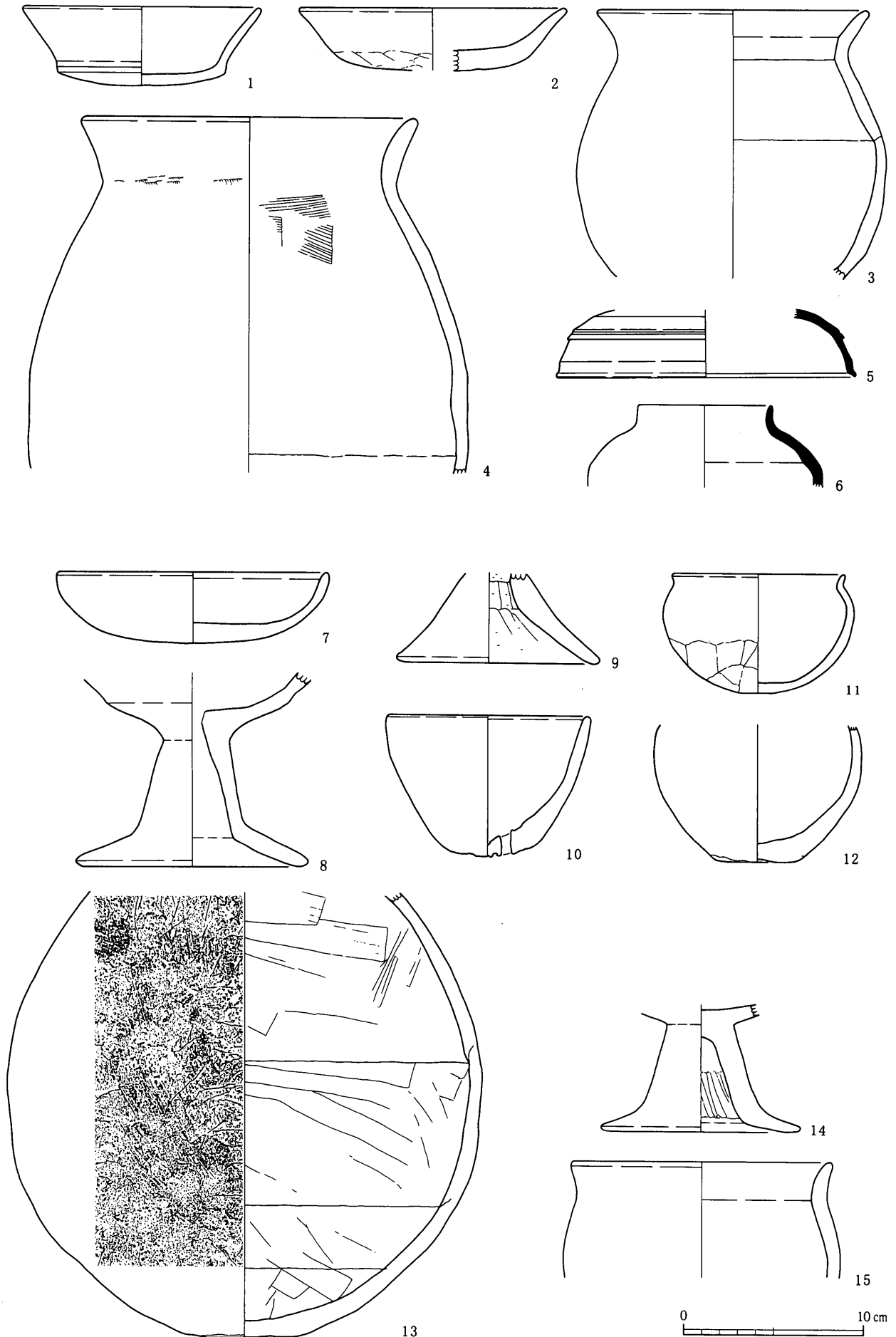

第53図 SB03 (1~6)・SB04 (7~13)・SB12 (14・15)

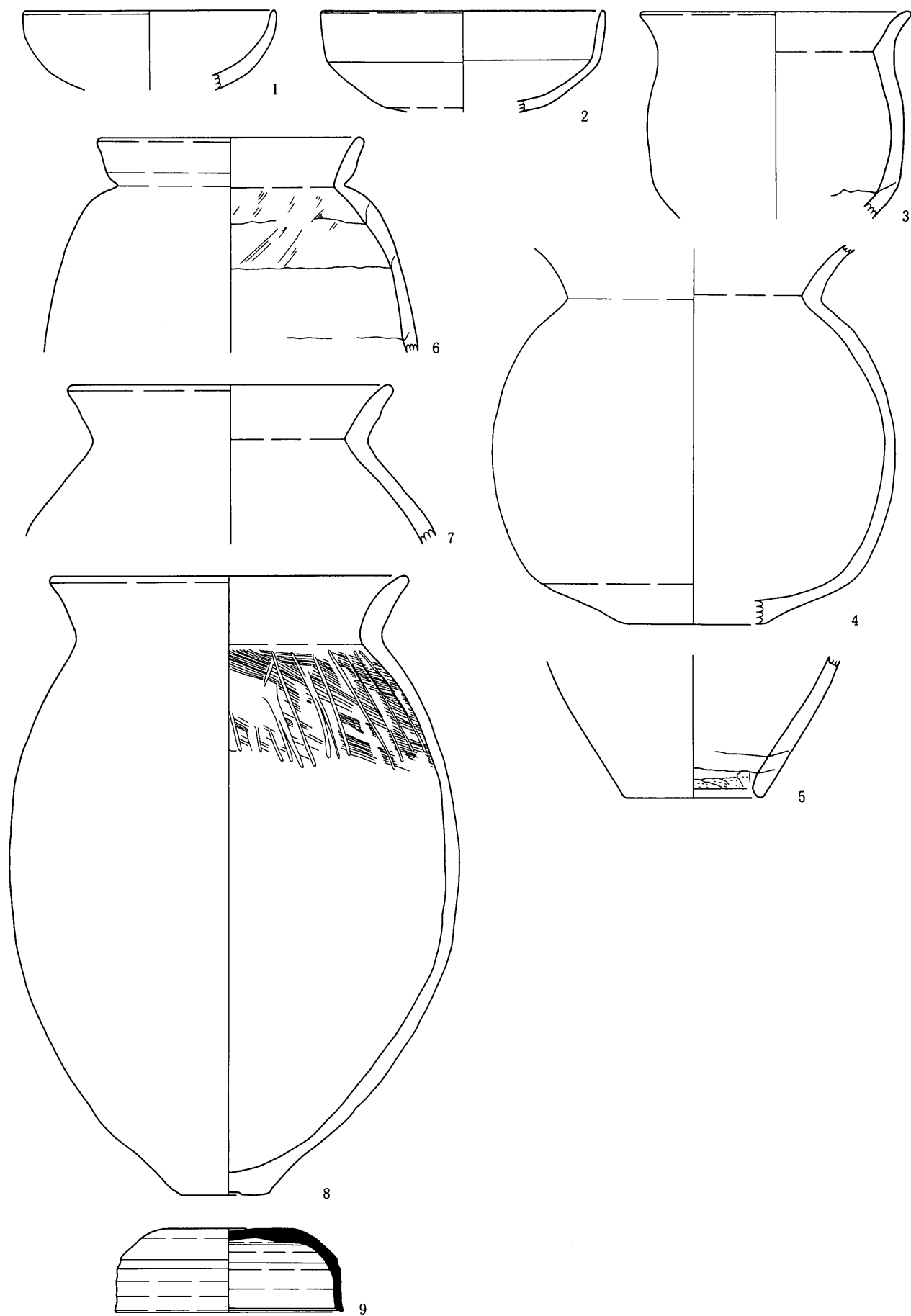

第54図 SB06

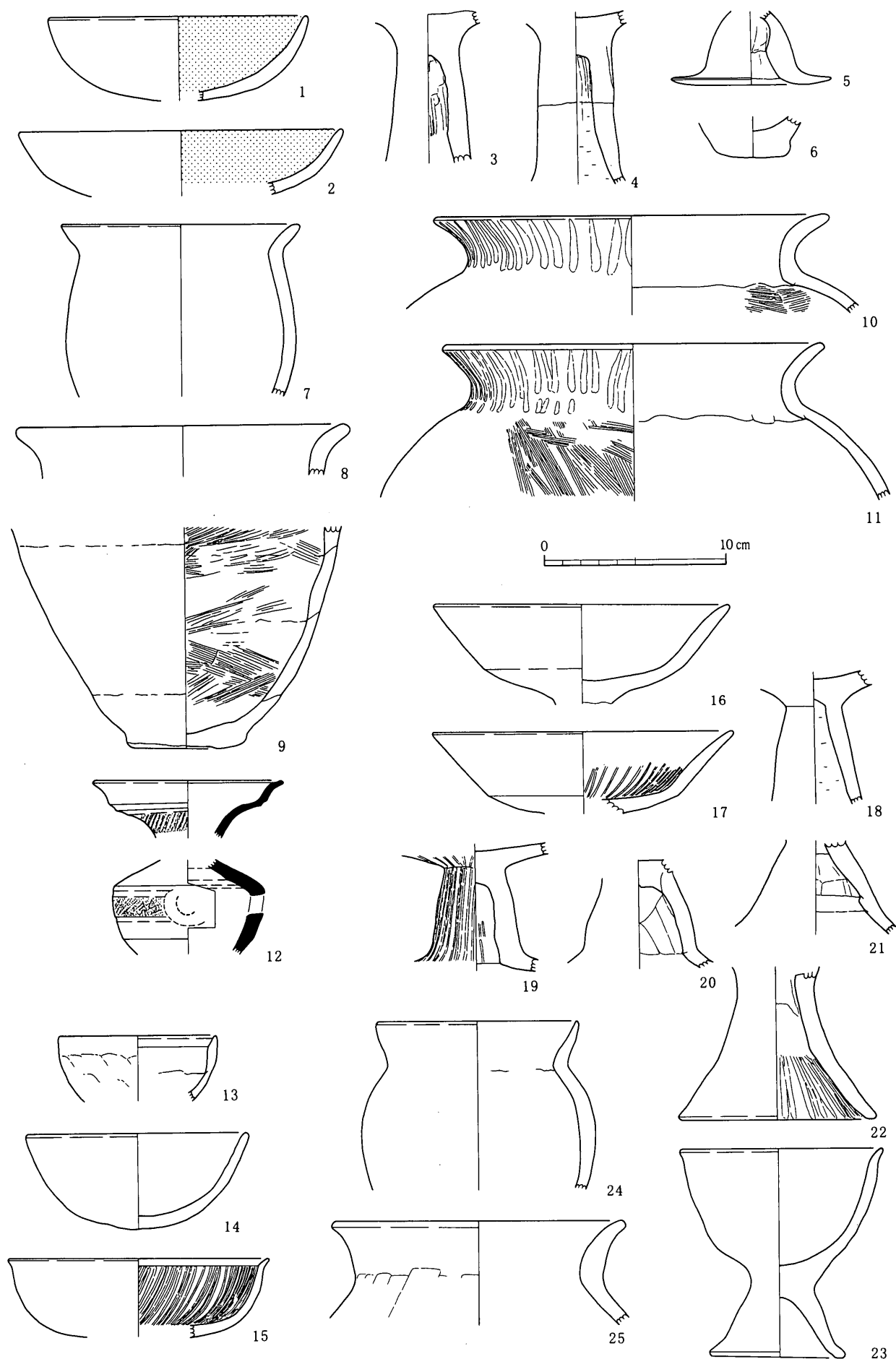

第55図 SB07 (1~12)・SB13 (13~25)

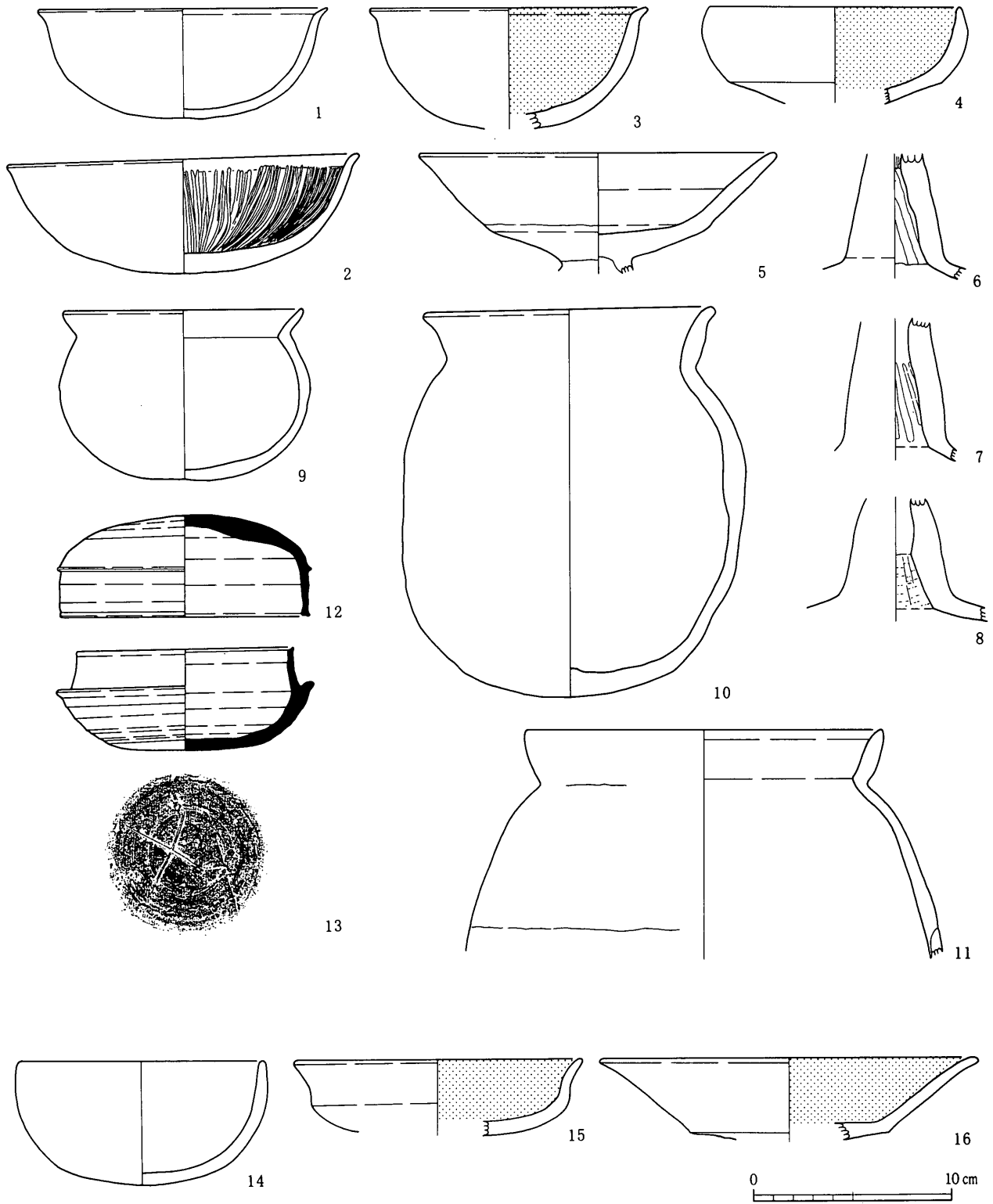

第56図 SB14 (1~13) · SB19 (14~16)



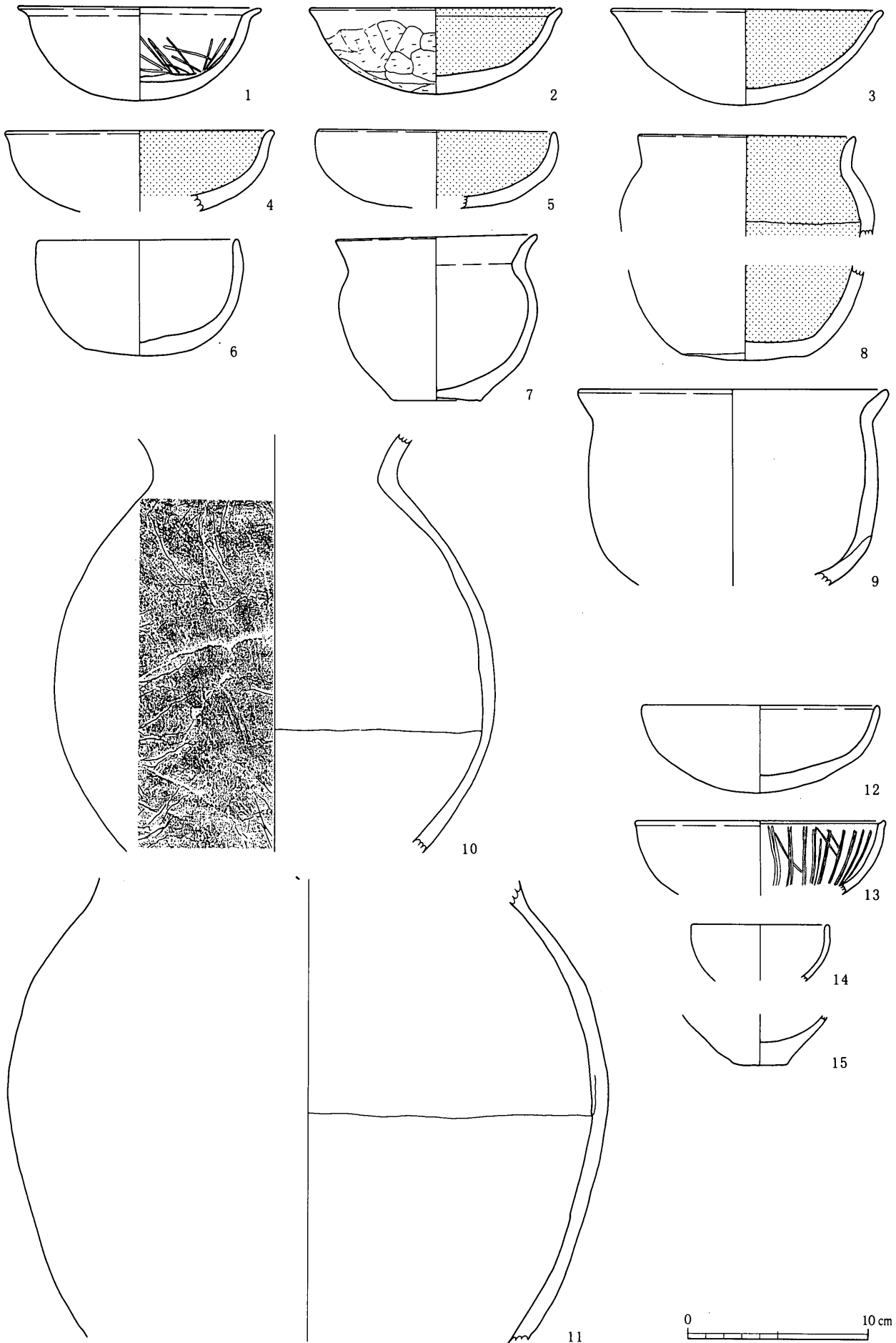

第57図 SB16 (1~11)・SB17 (12~15)

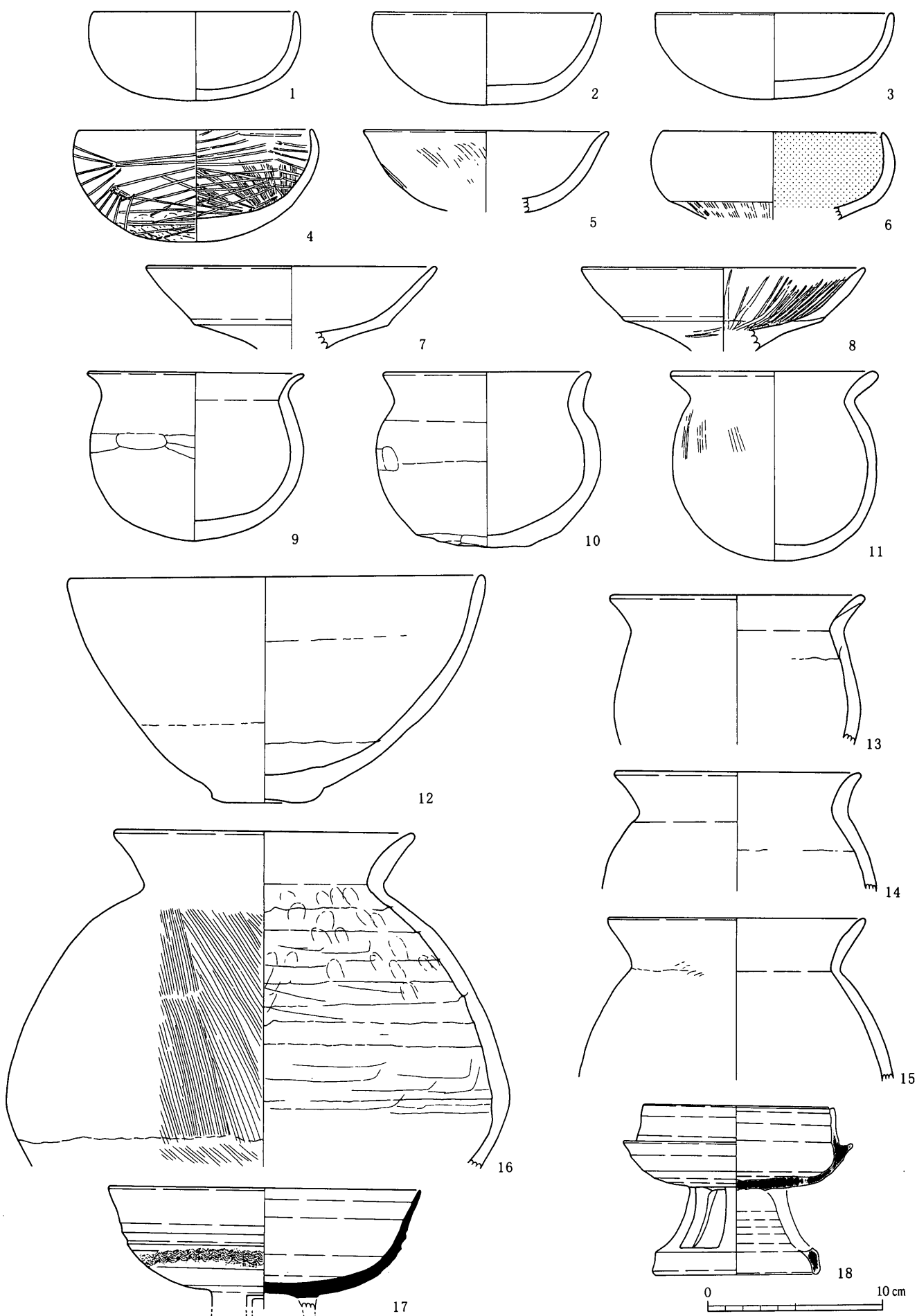

第58図 SB18

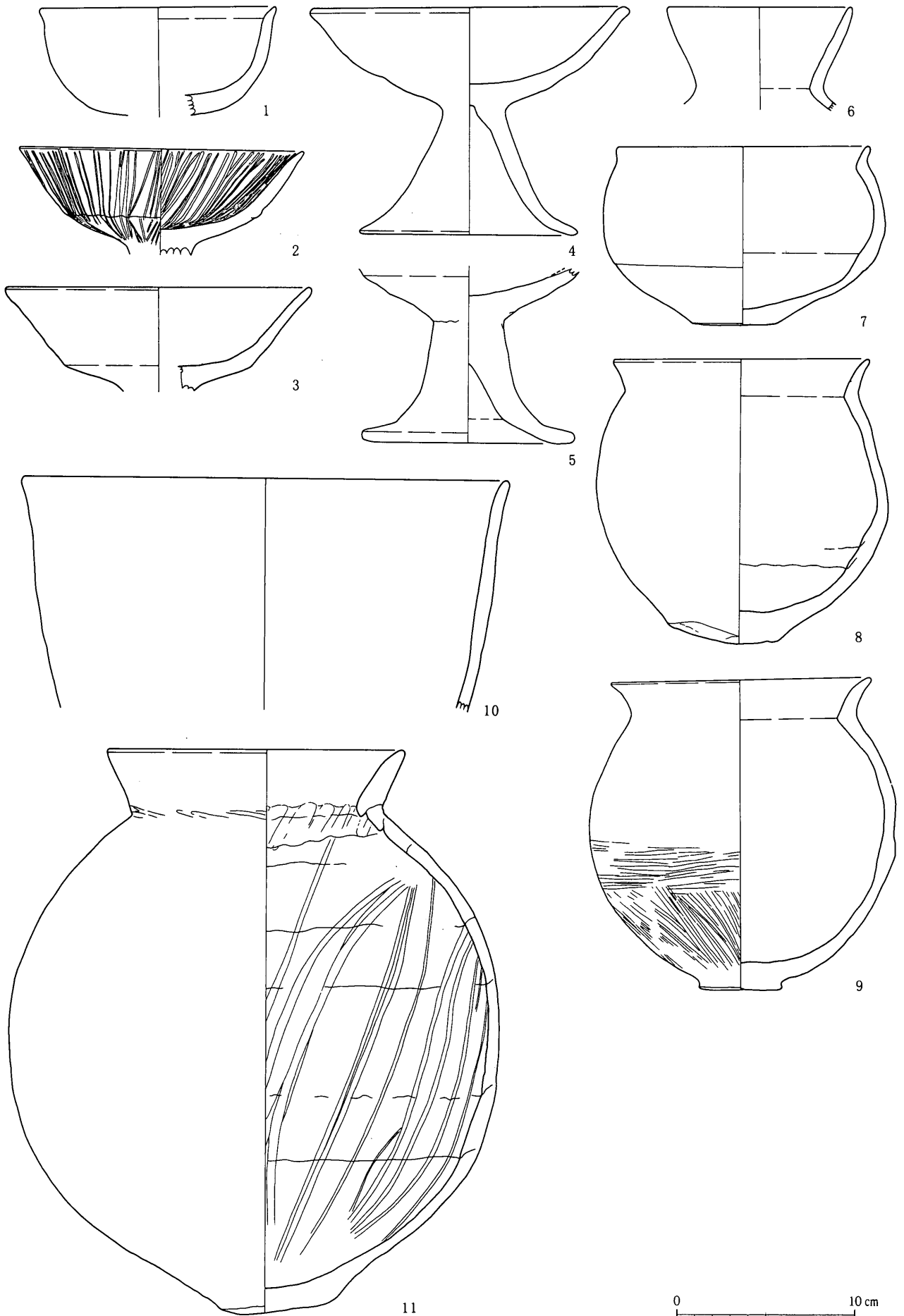

第59図 SB20

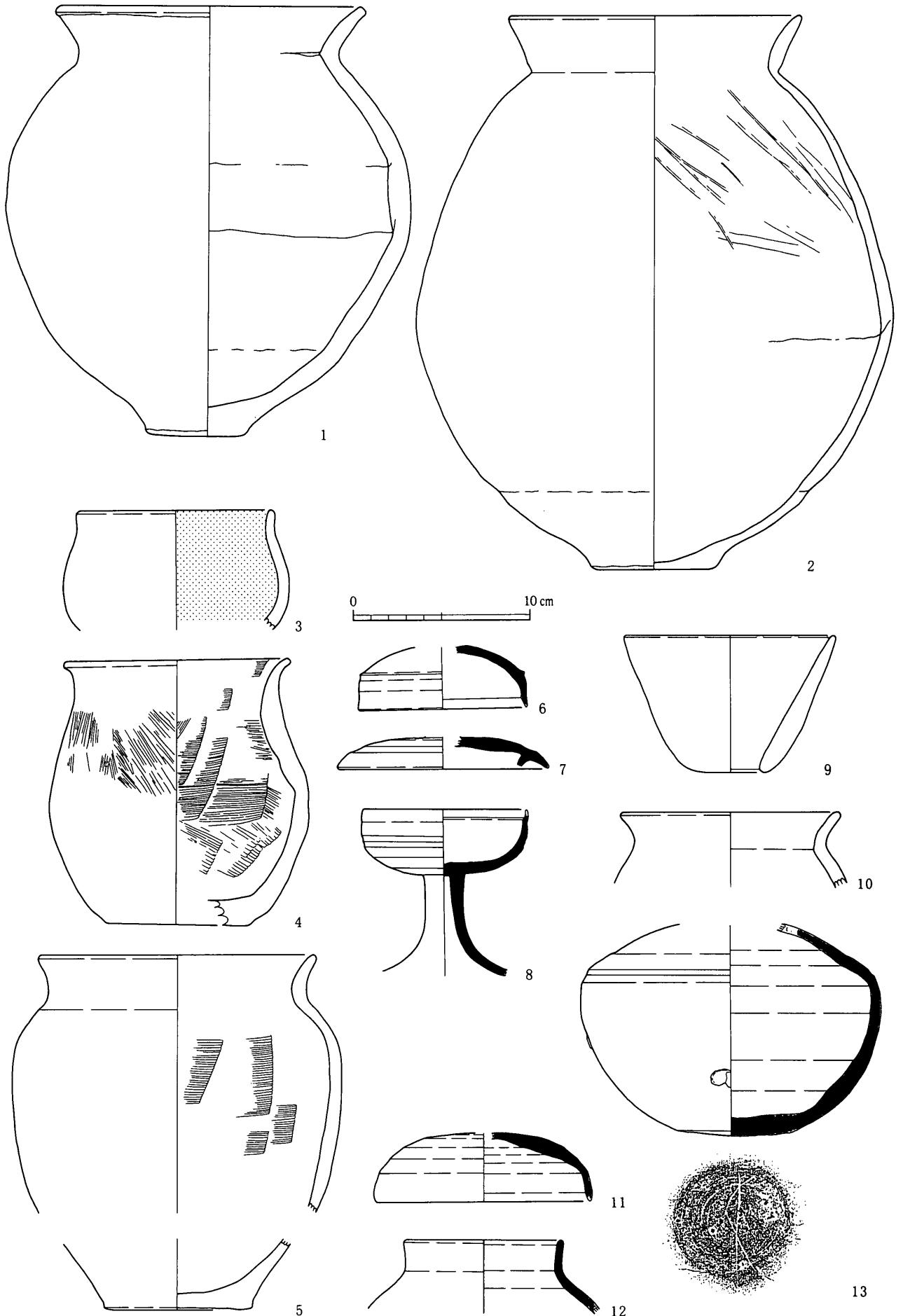

第60図 SB20 (1・2)・SB21 (3~8)・SB25 (9~13)

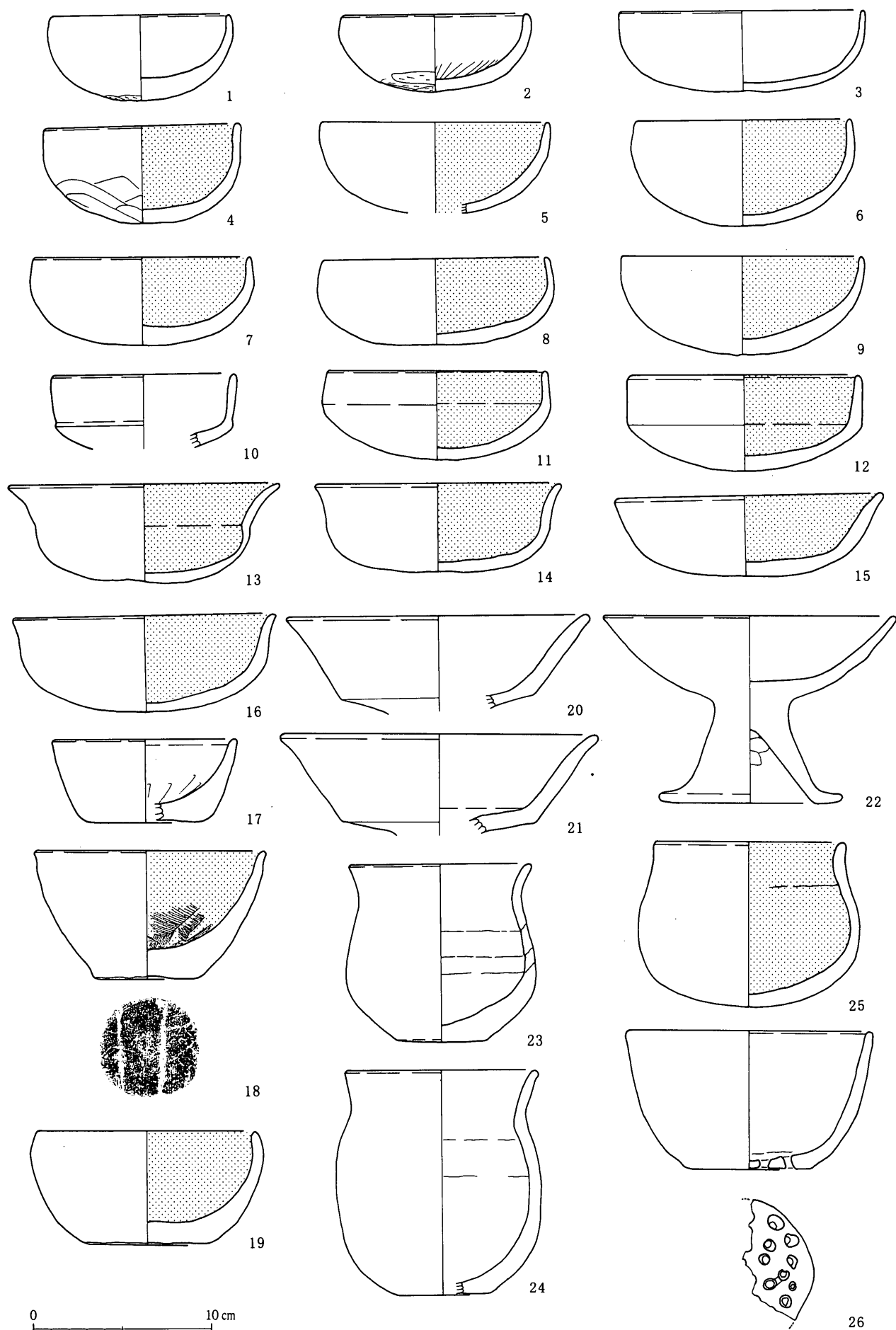

第61図 SB26

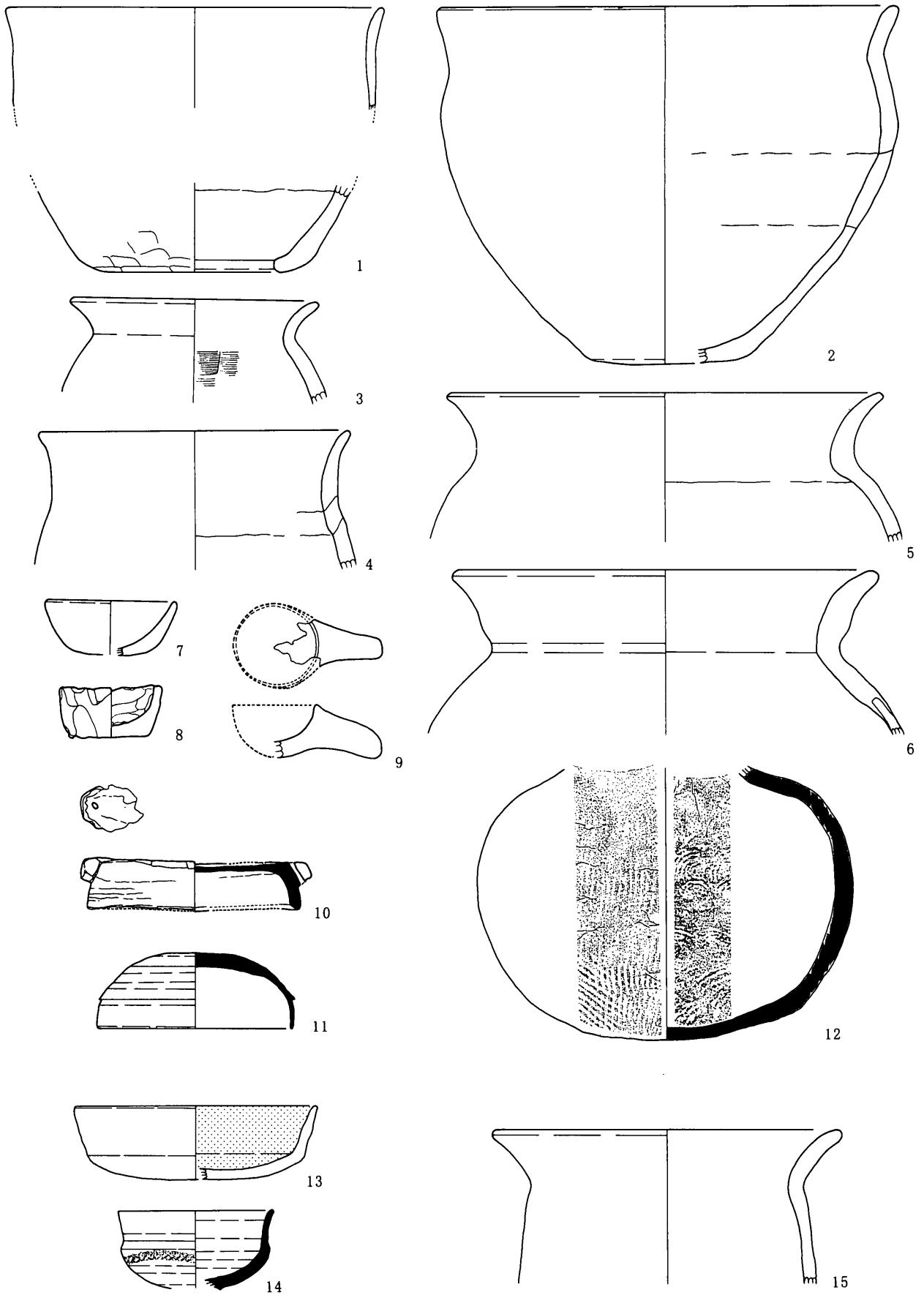

第62図 SB26 (1~12)・SB33 (13・14)・SB39 (15)

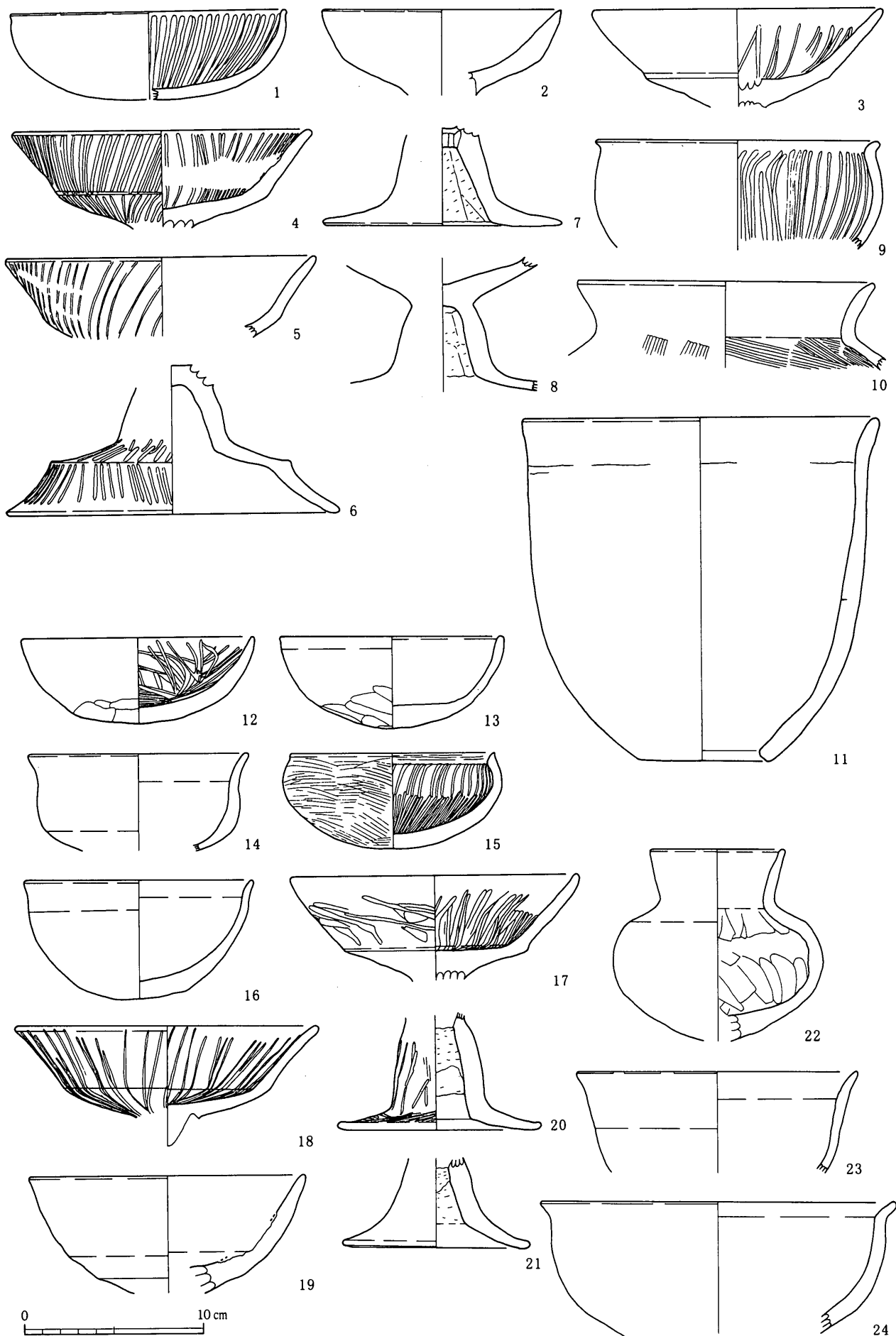

第63図 SB28 (1~11)・SB30 (12~24)

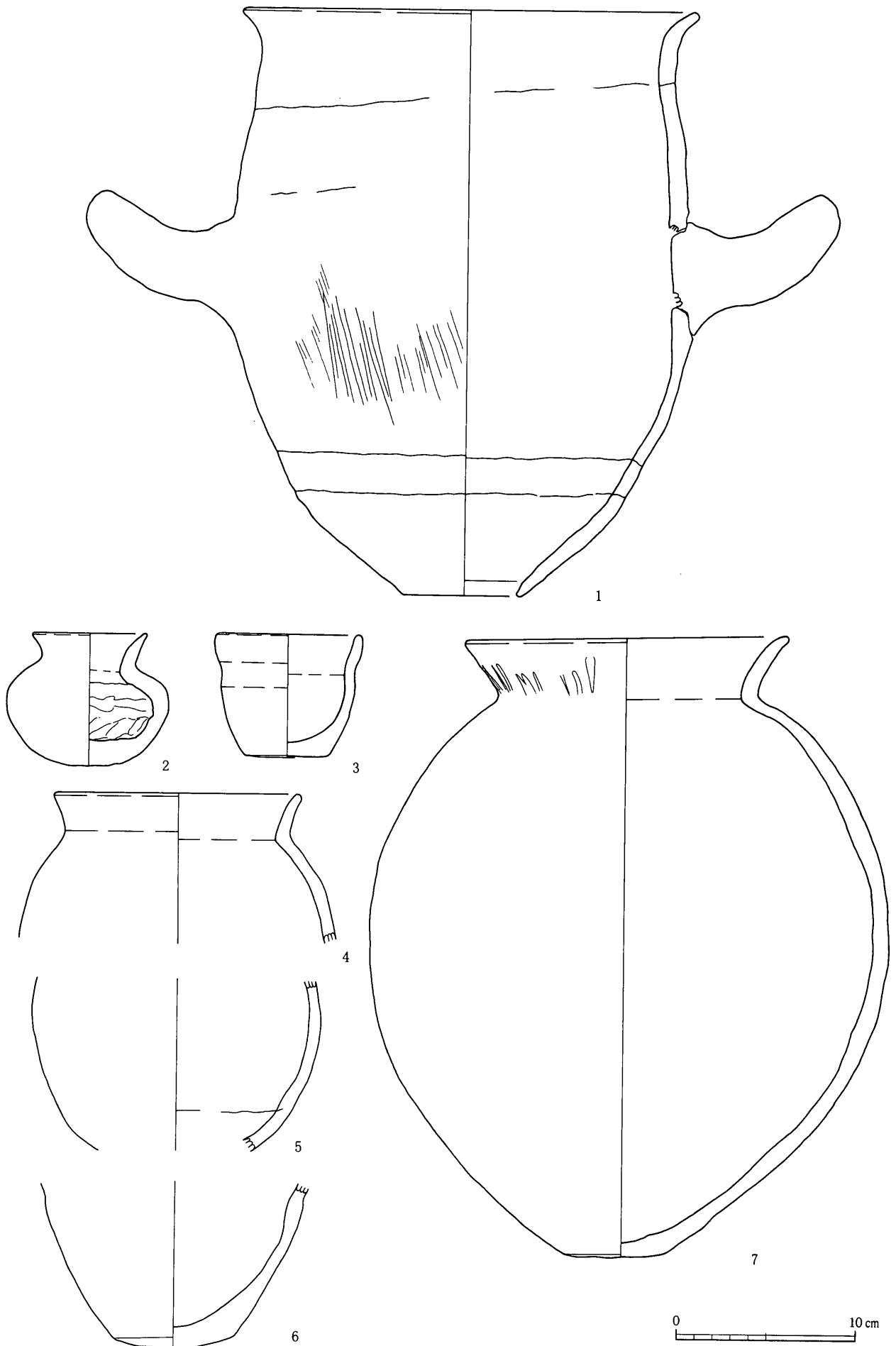

第64図 SB30



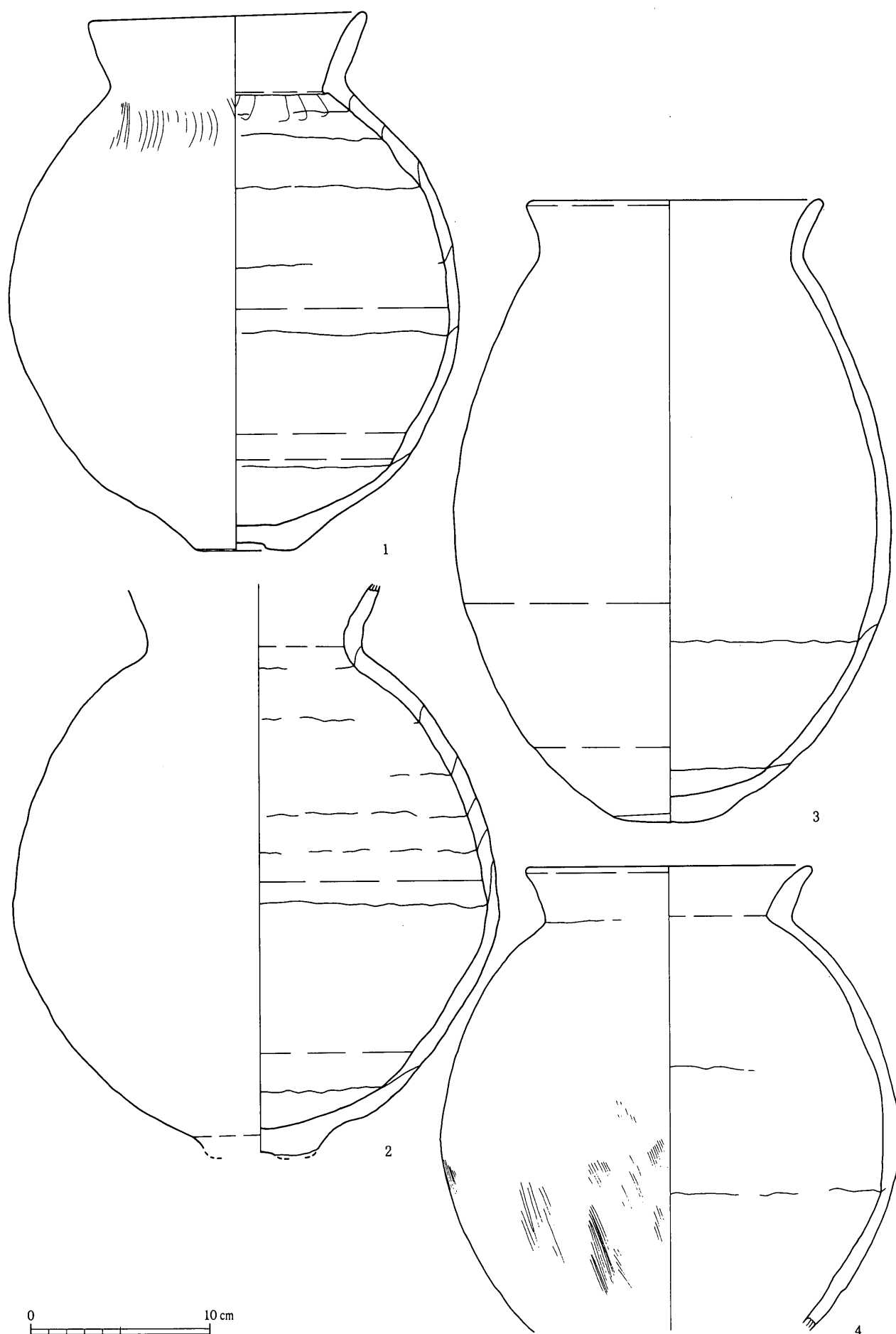

第65図 SB30

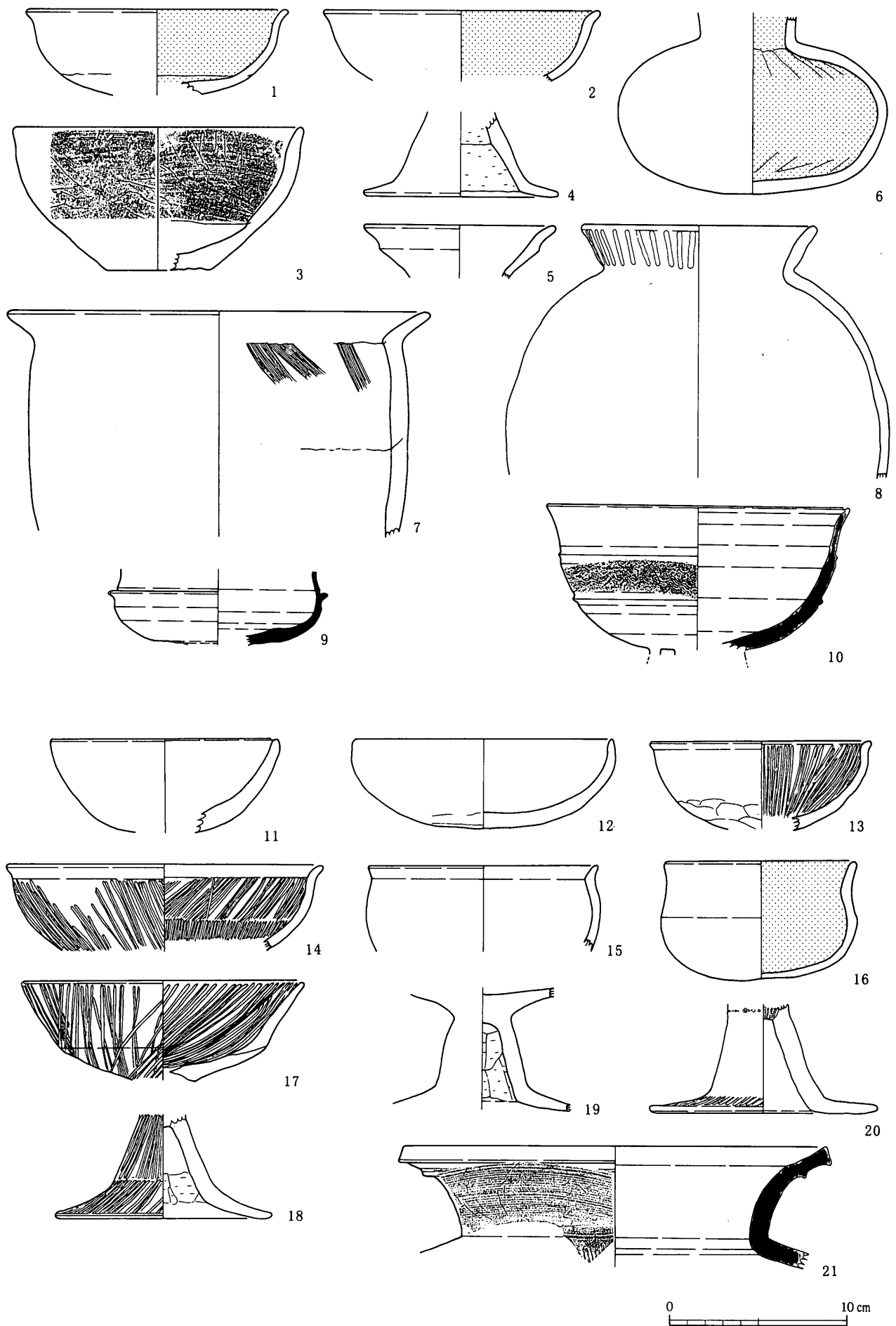

第66図 SB31 (1~10)・SB32 (11~21)

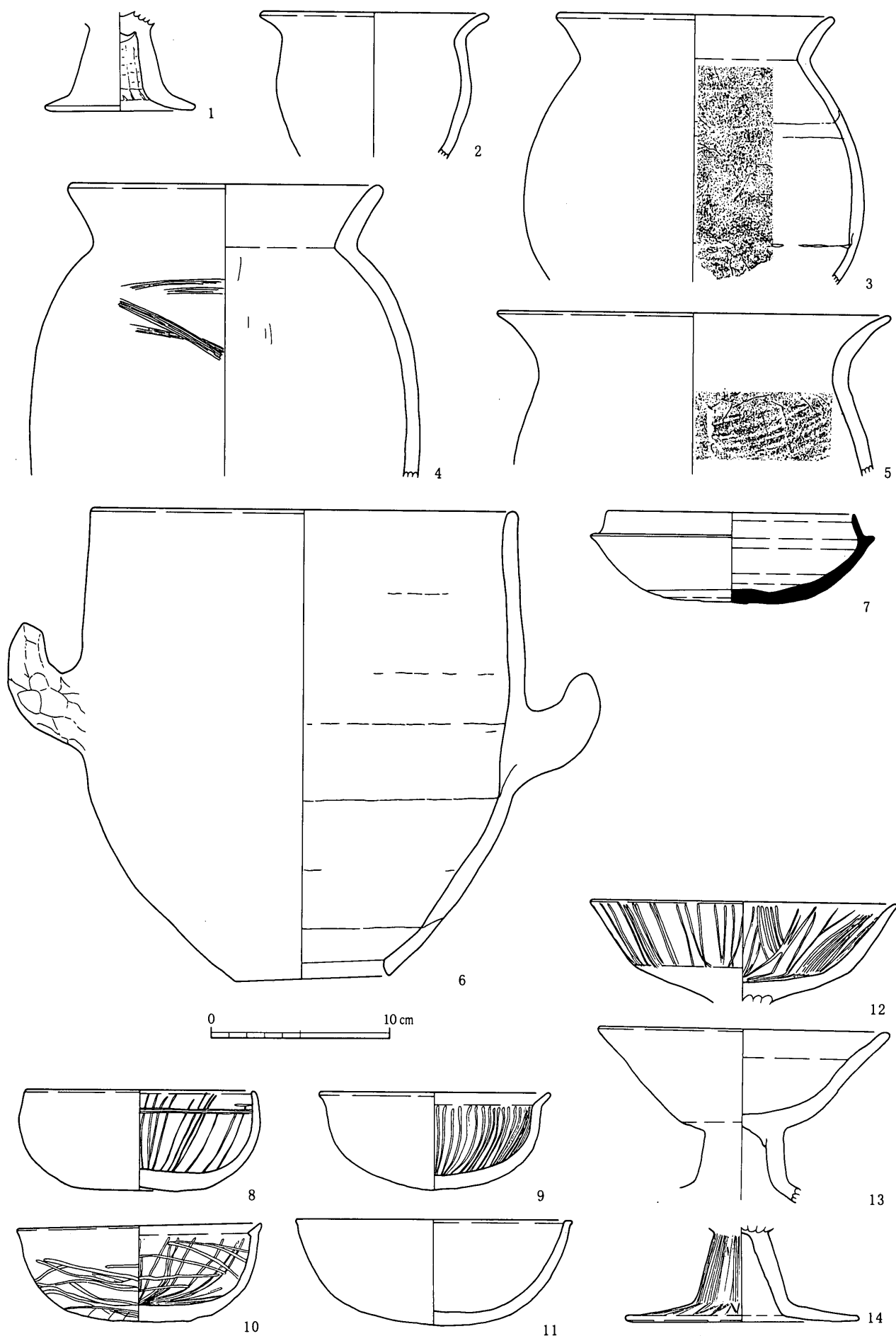

第67図 SB34 (1~7) · SB35 (8~14)

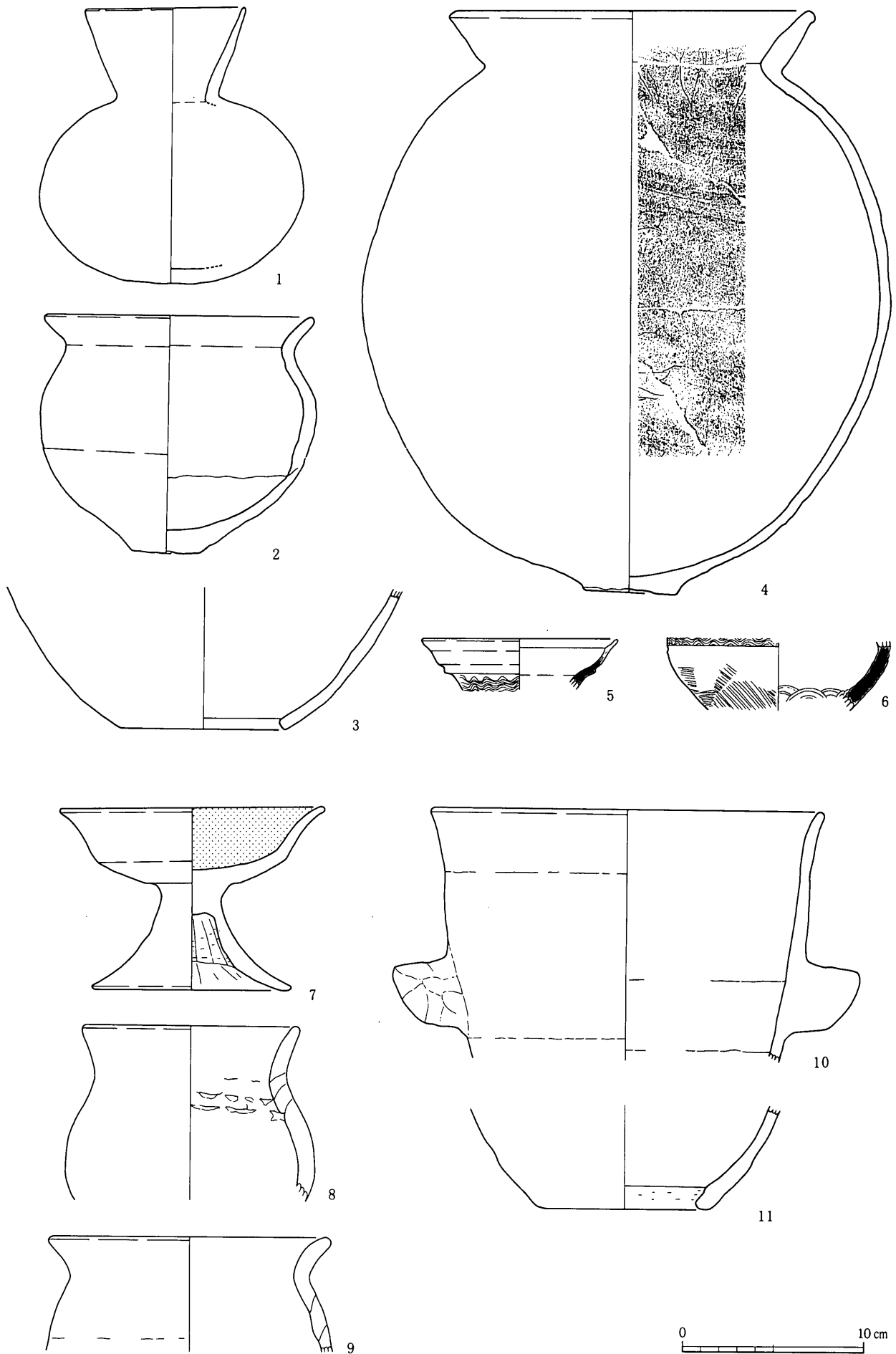

第68図 SB35 (1~6)・SB36 (7~11)

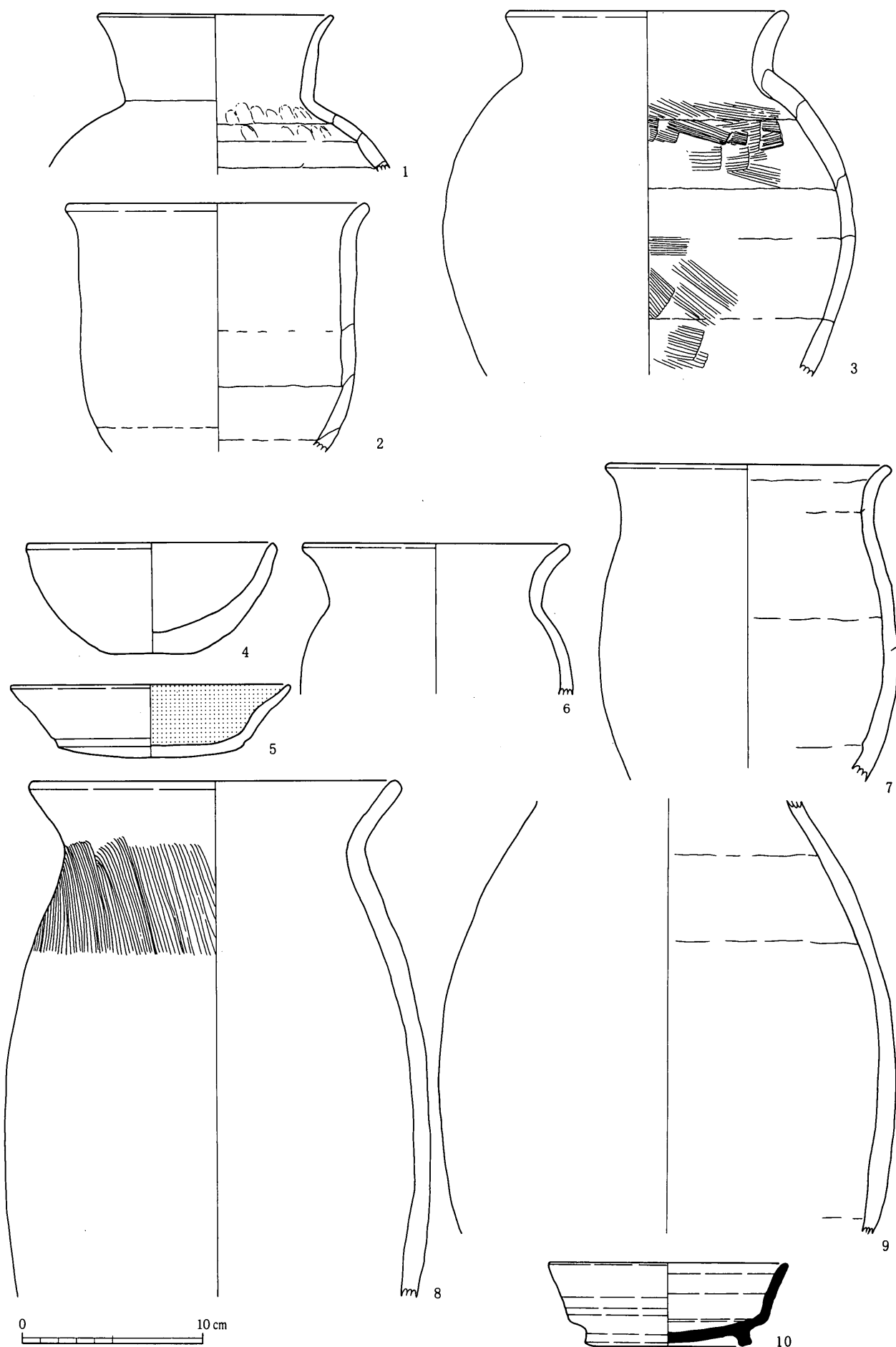

第69図 SB36 (1~3)・SB37 (4~10)

新屋敷

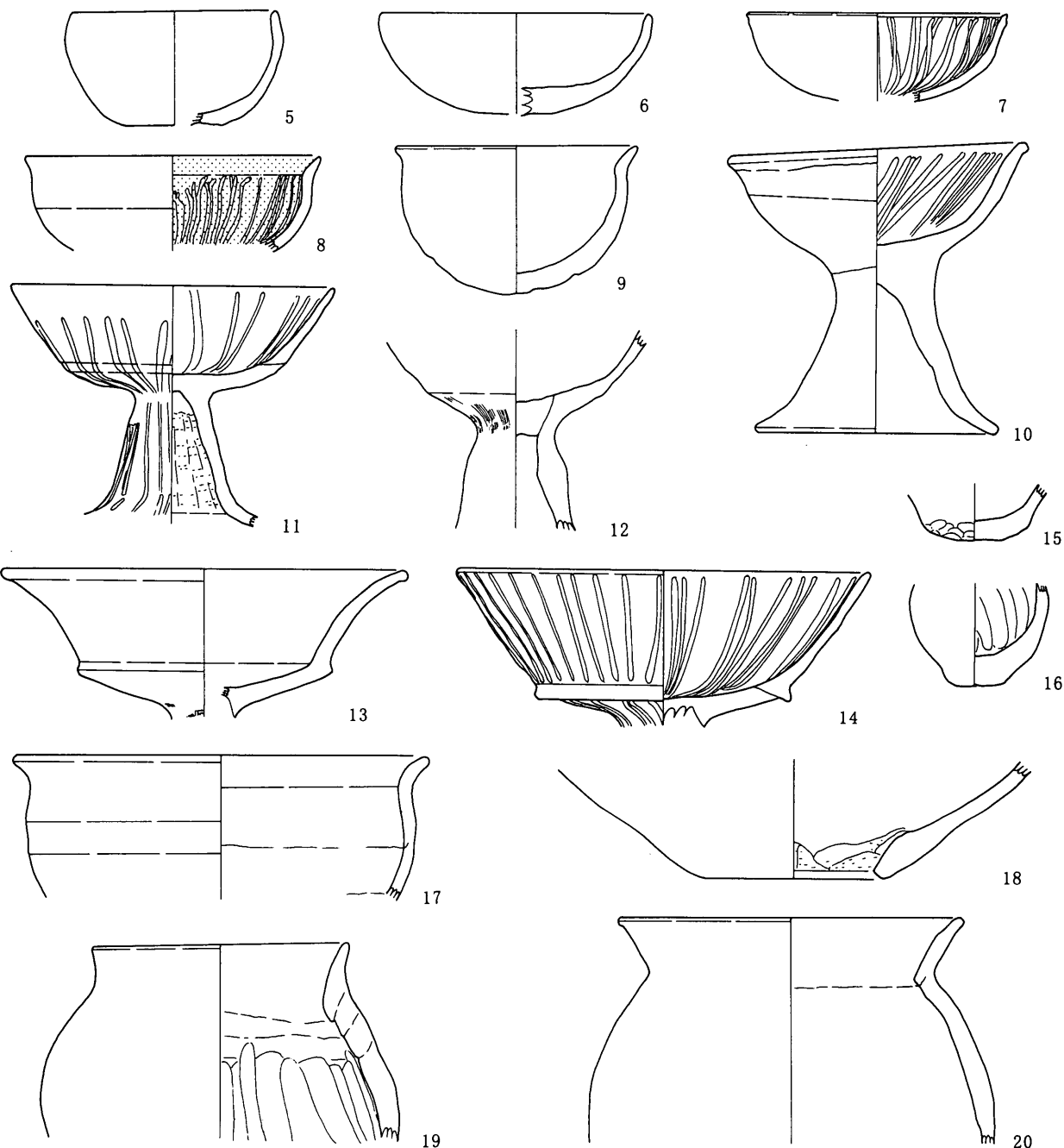
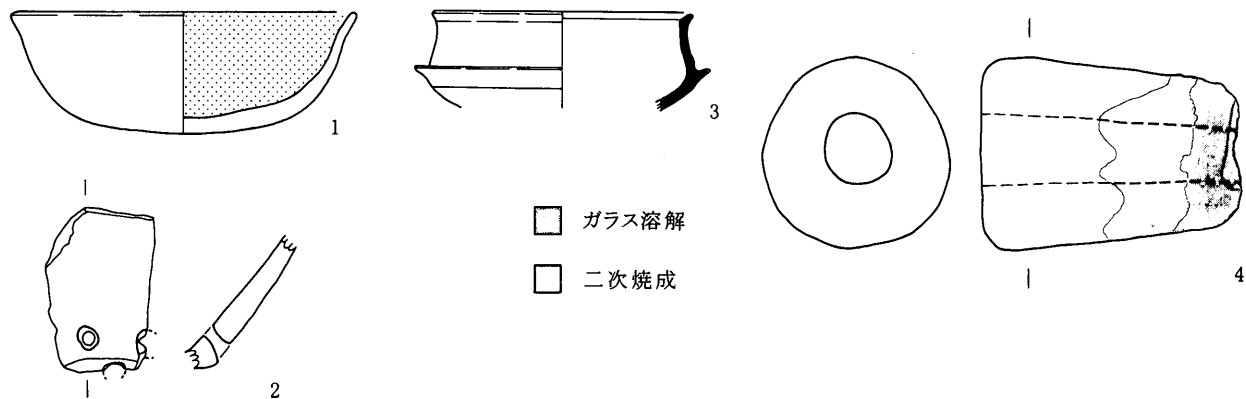

第70図 SB42 (1~4)・SB43 (5~20)

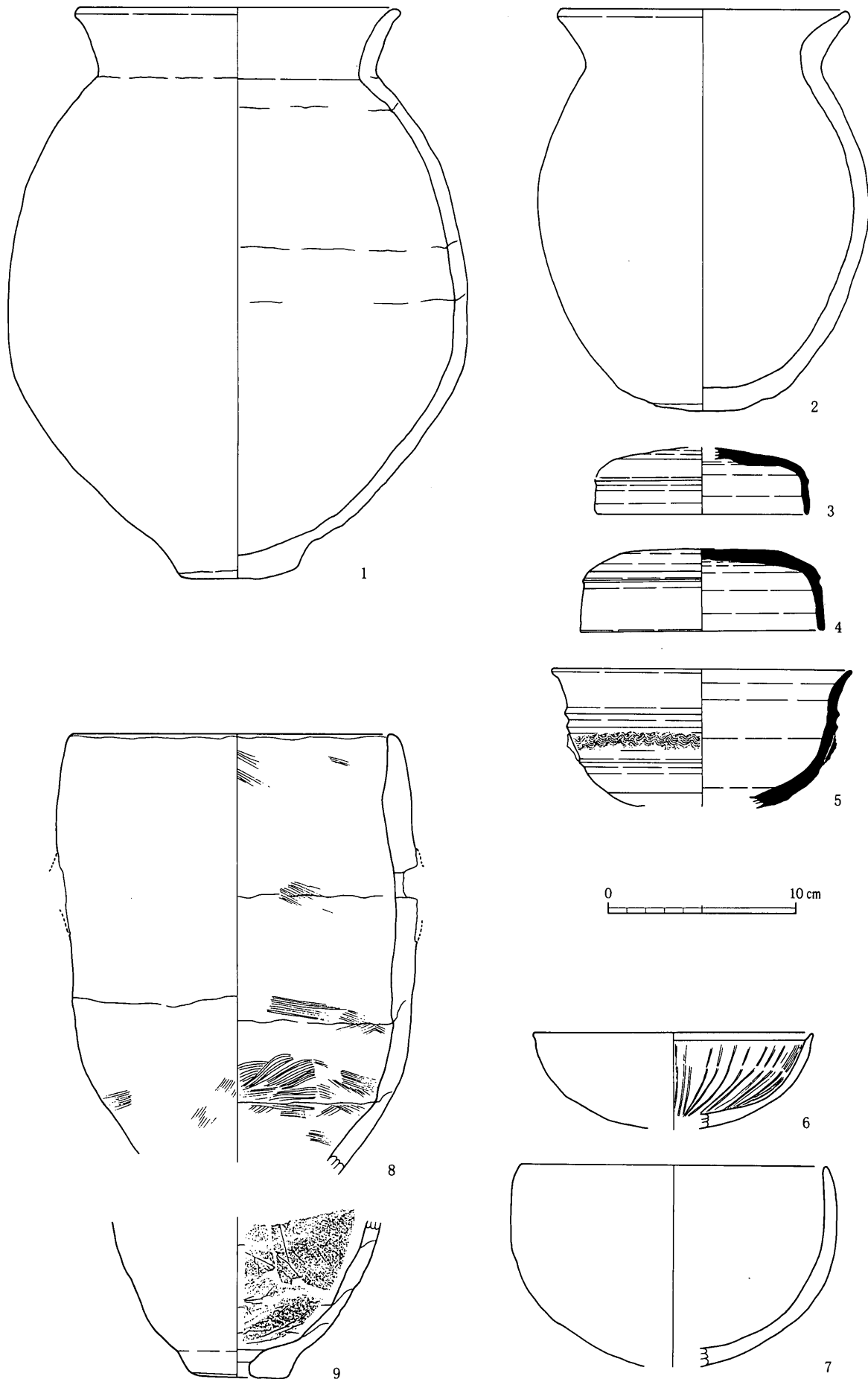

第71図 SB43 (1~5)・SB45 (6~9)

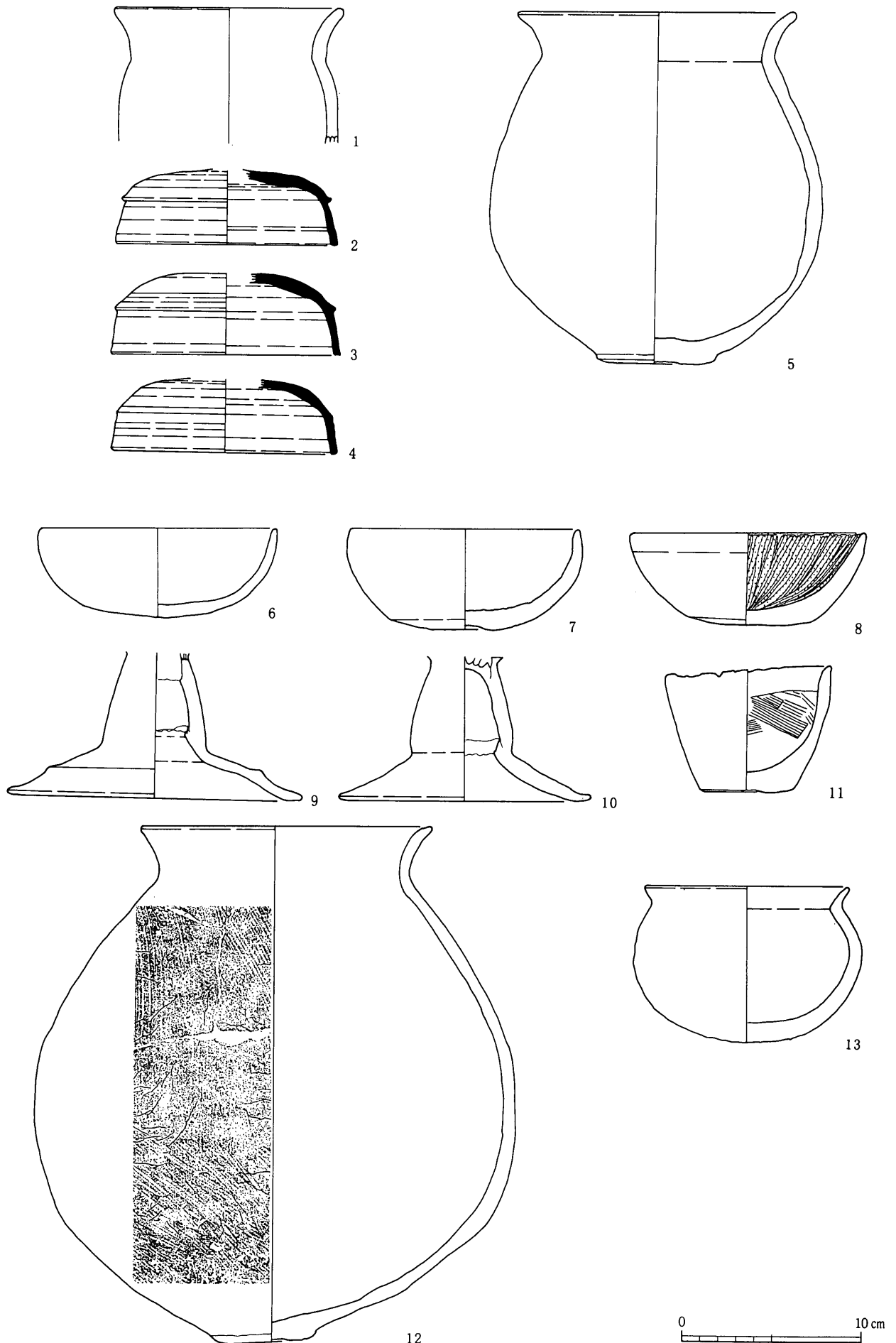

第72図 SB47 (1~4)・SB48 (5)・SB58 (6~12)・SB59 (13)



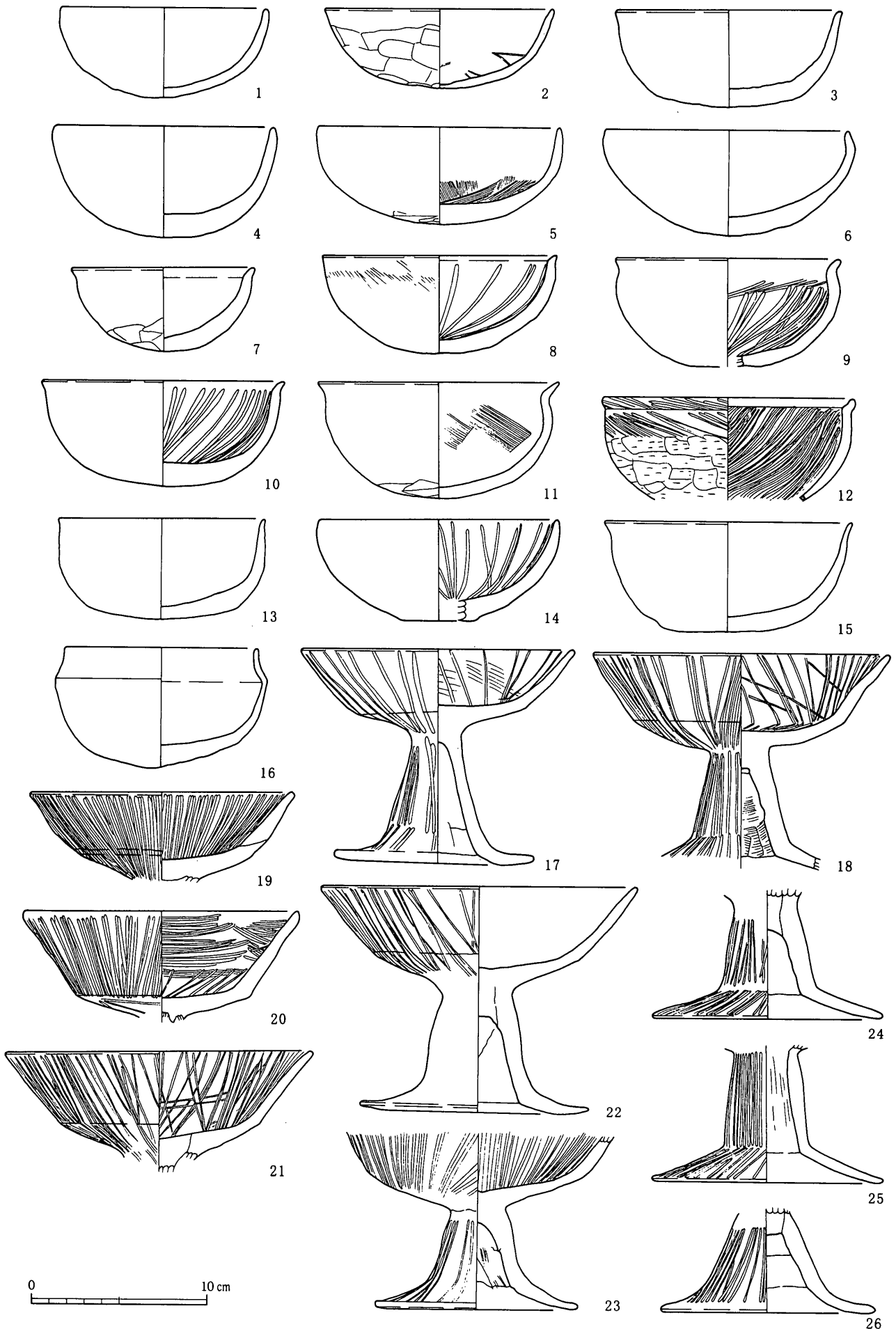

第73図 SB50

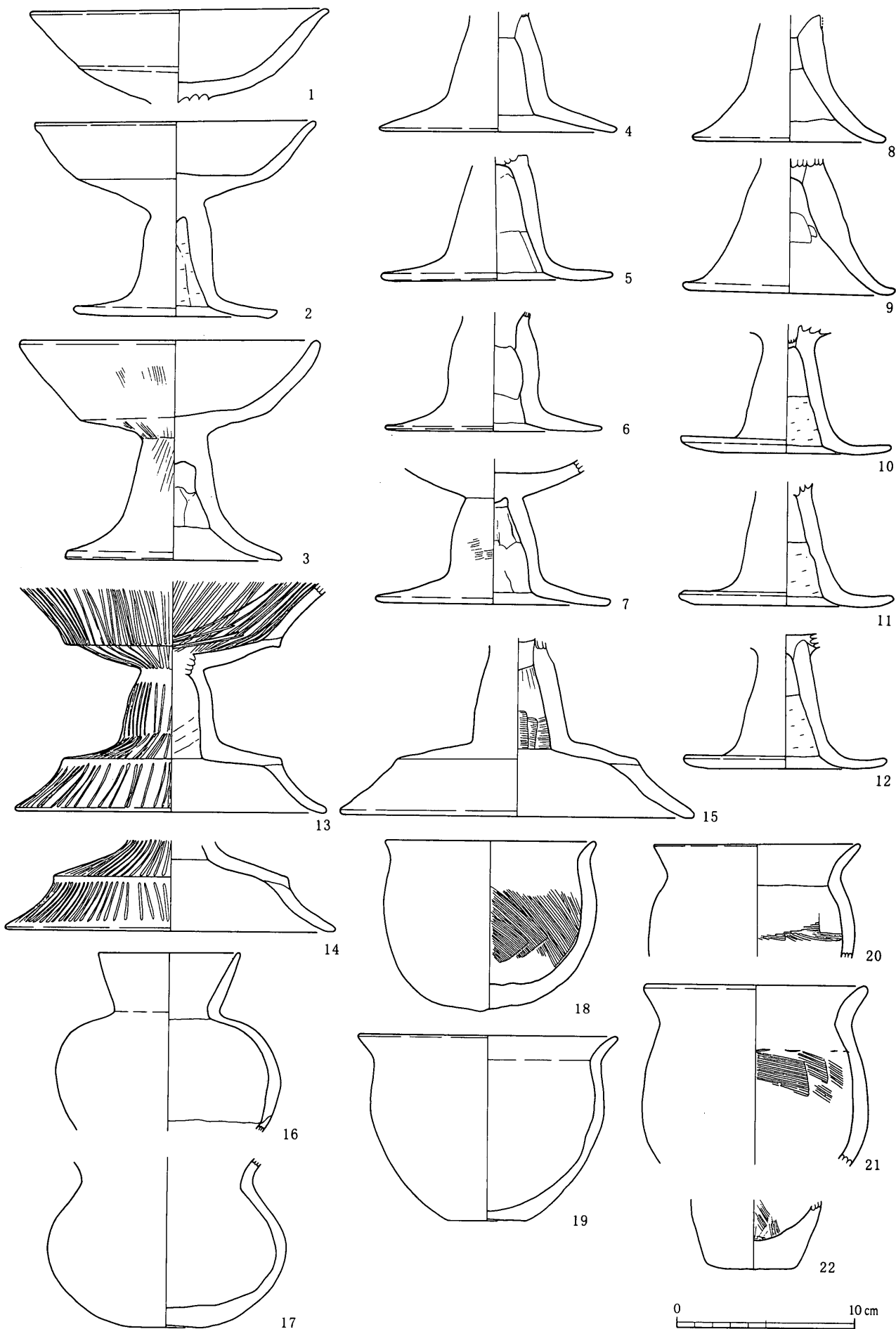

第74図 SB50

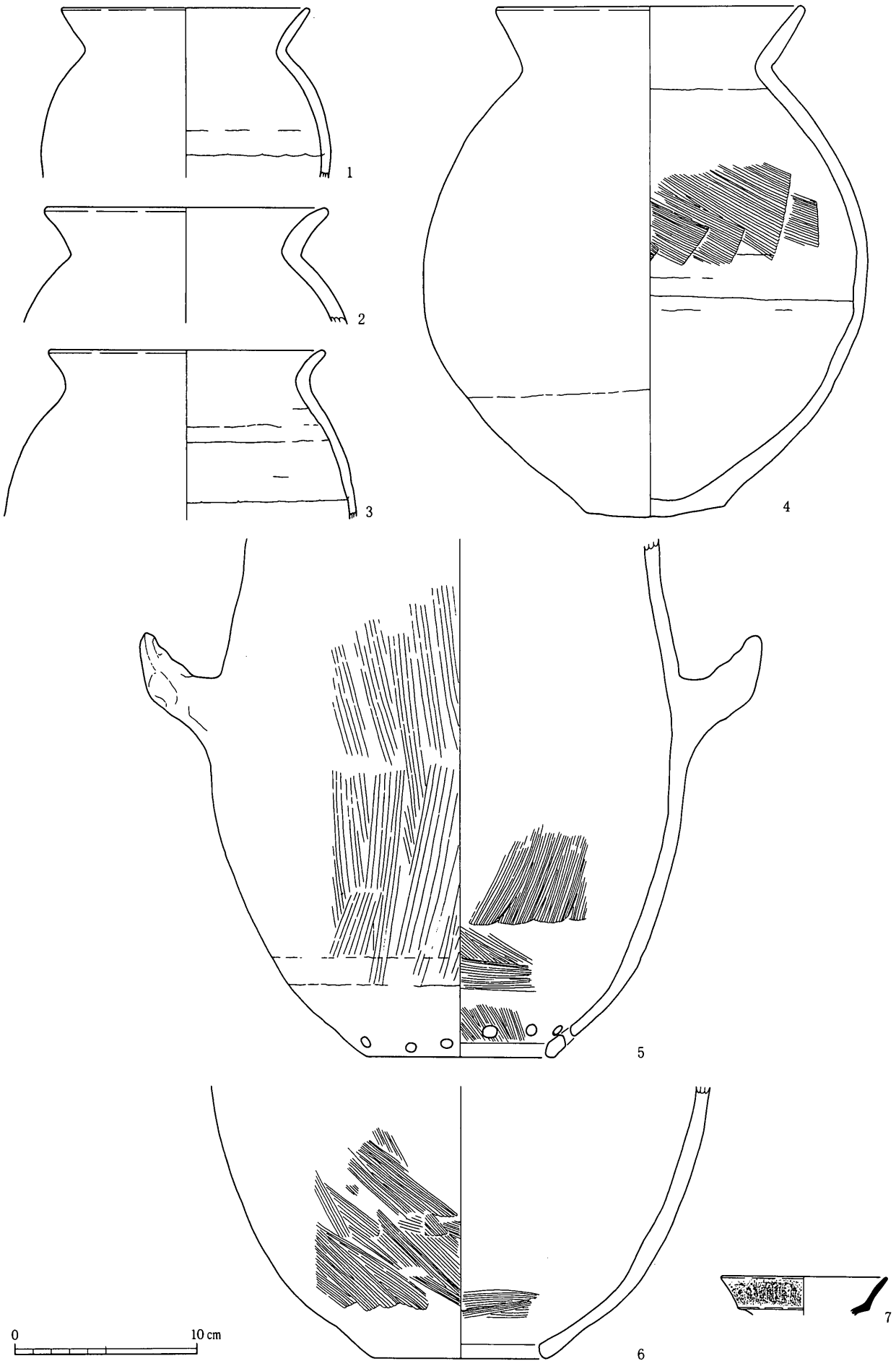

第75図 SB50

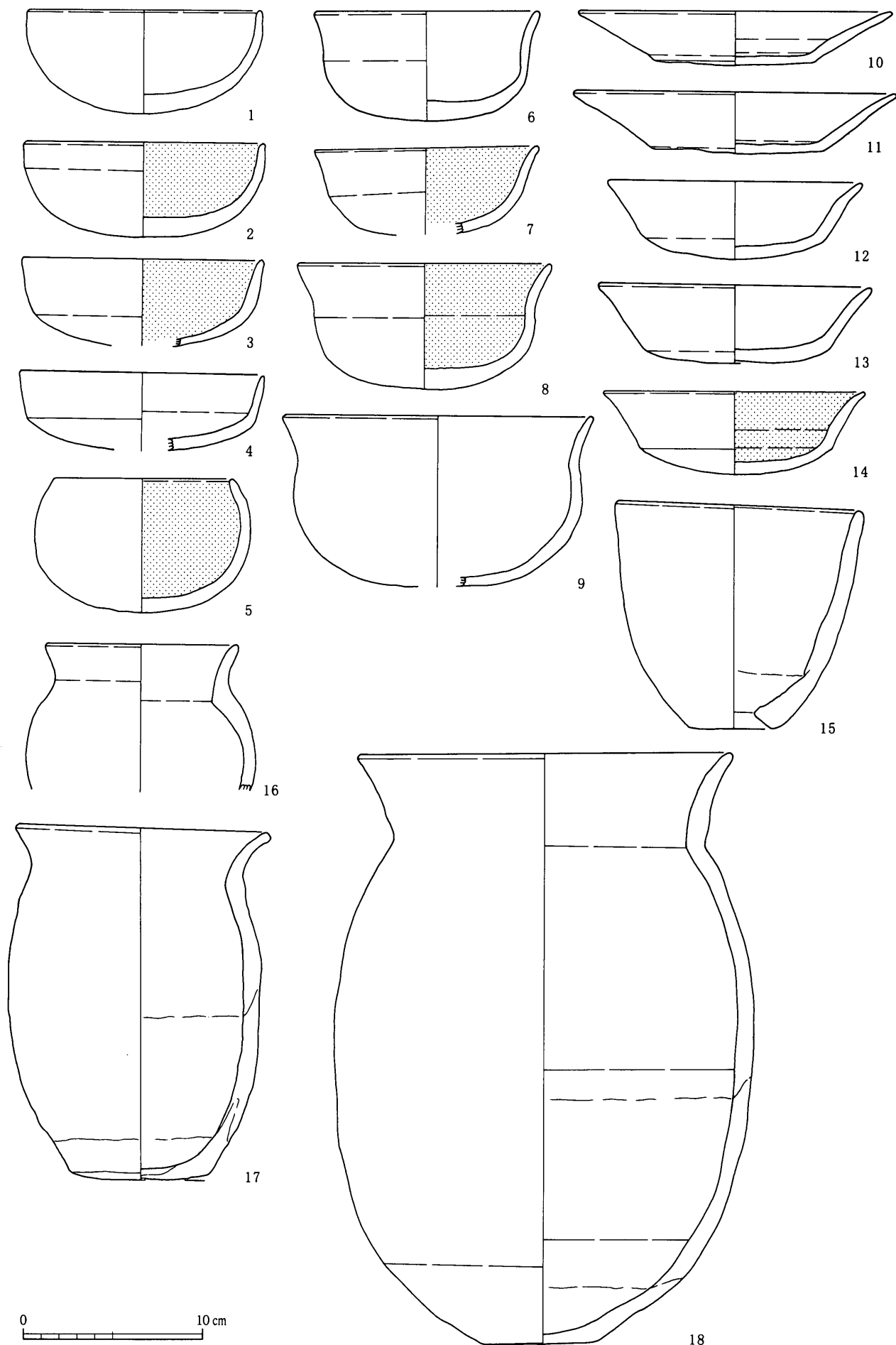

第76図 SB52

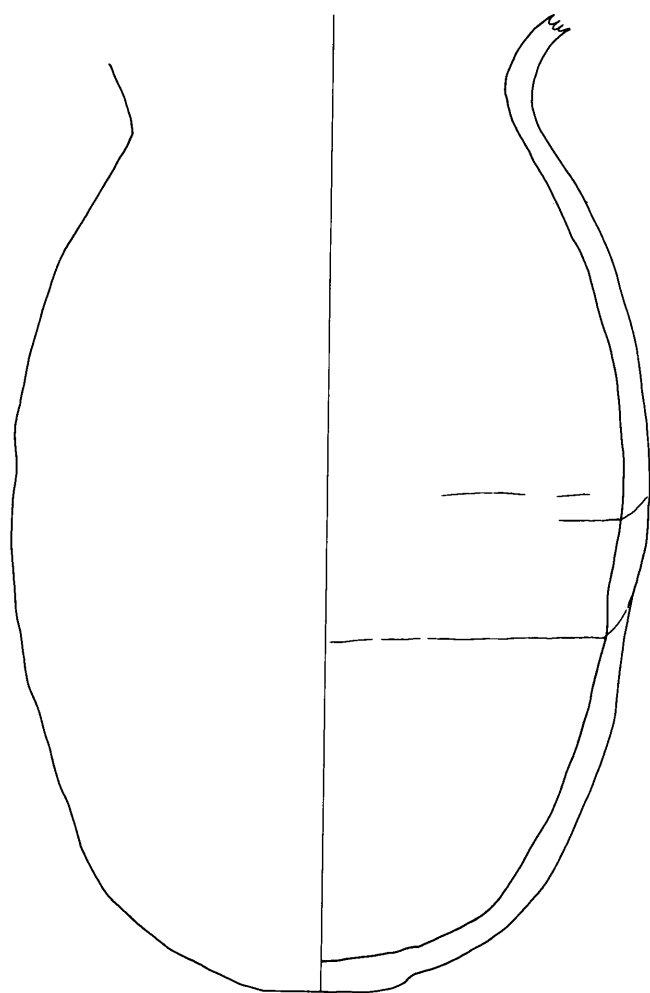

1

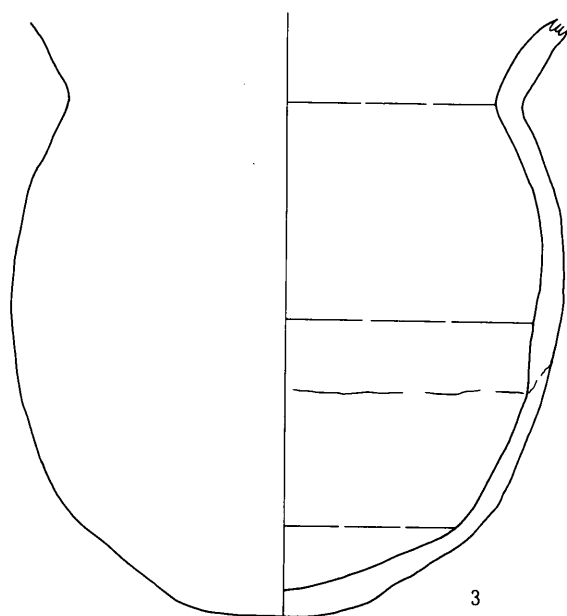

3

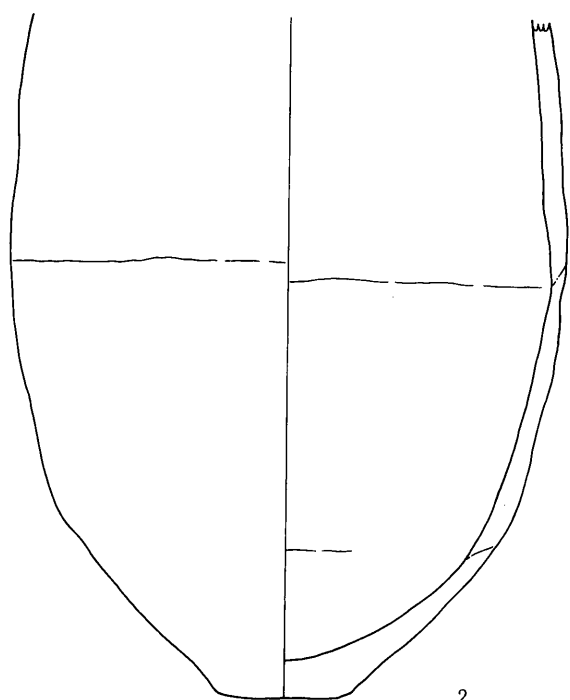

2



第77図 SB52

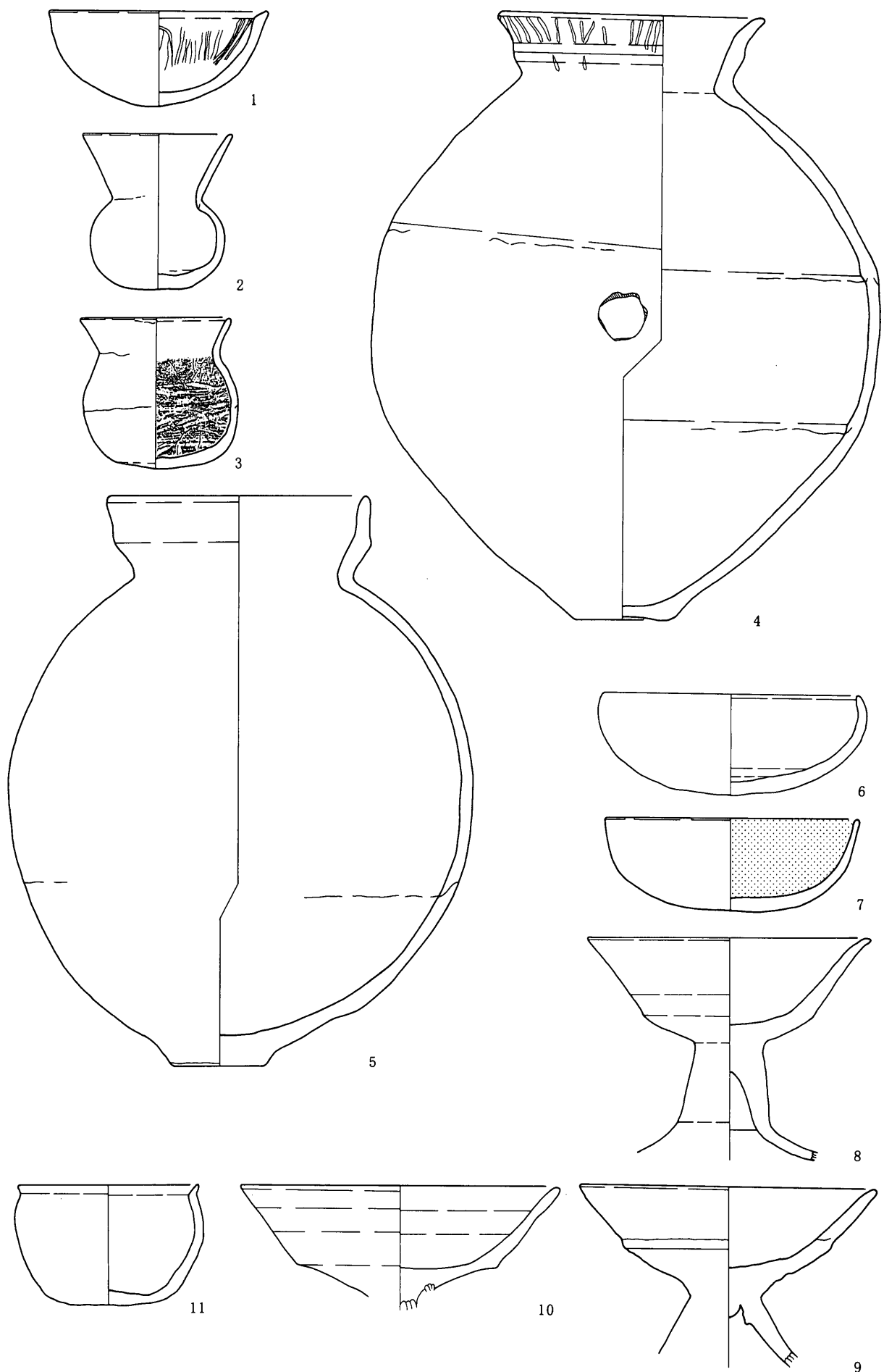

第78図 SB168 (1~5)・SB169 (6~11)

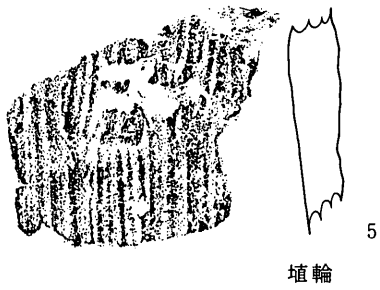
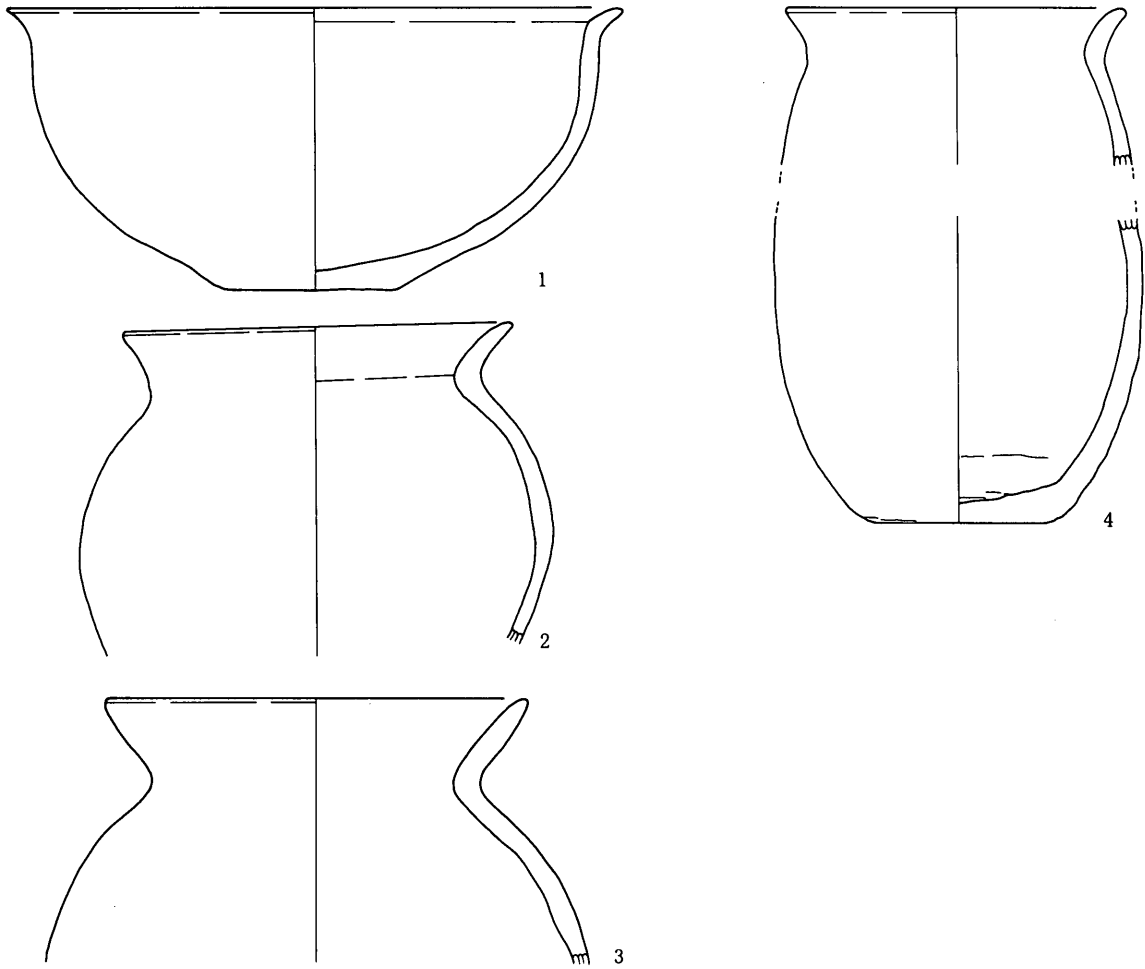

埴輪

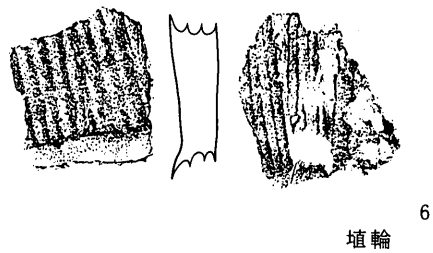

埴輪



第79図 SB169 (1~3)・SB174 (4)・遺構外 (5・6)

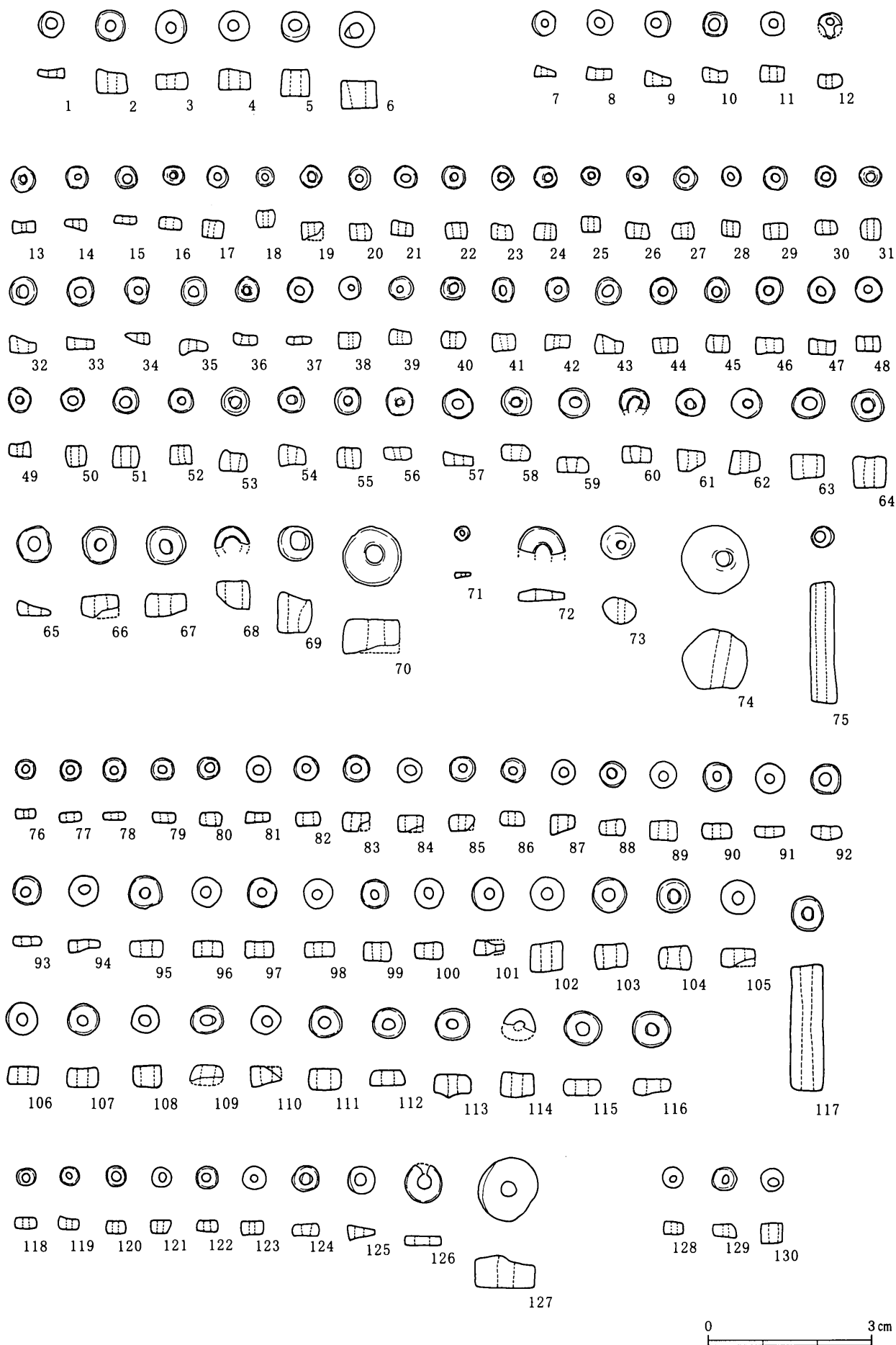

第80図 SB21 (1~6)・SB22 (7~12)・SB26 (13~75)・SB30 (76~117)・SB47 (118~127)  
 SB50 (128~130) (12・71 ガラス玉 72~74 土玉 75・117 管玉 それ以外白玉)



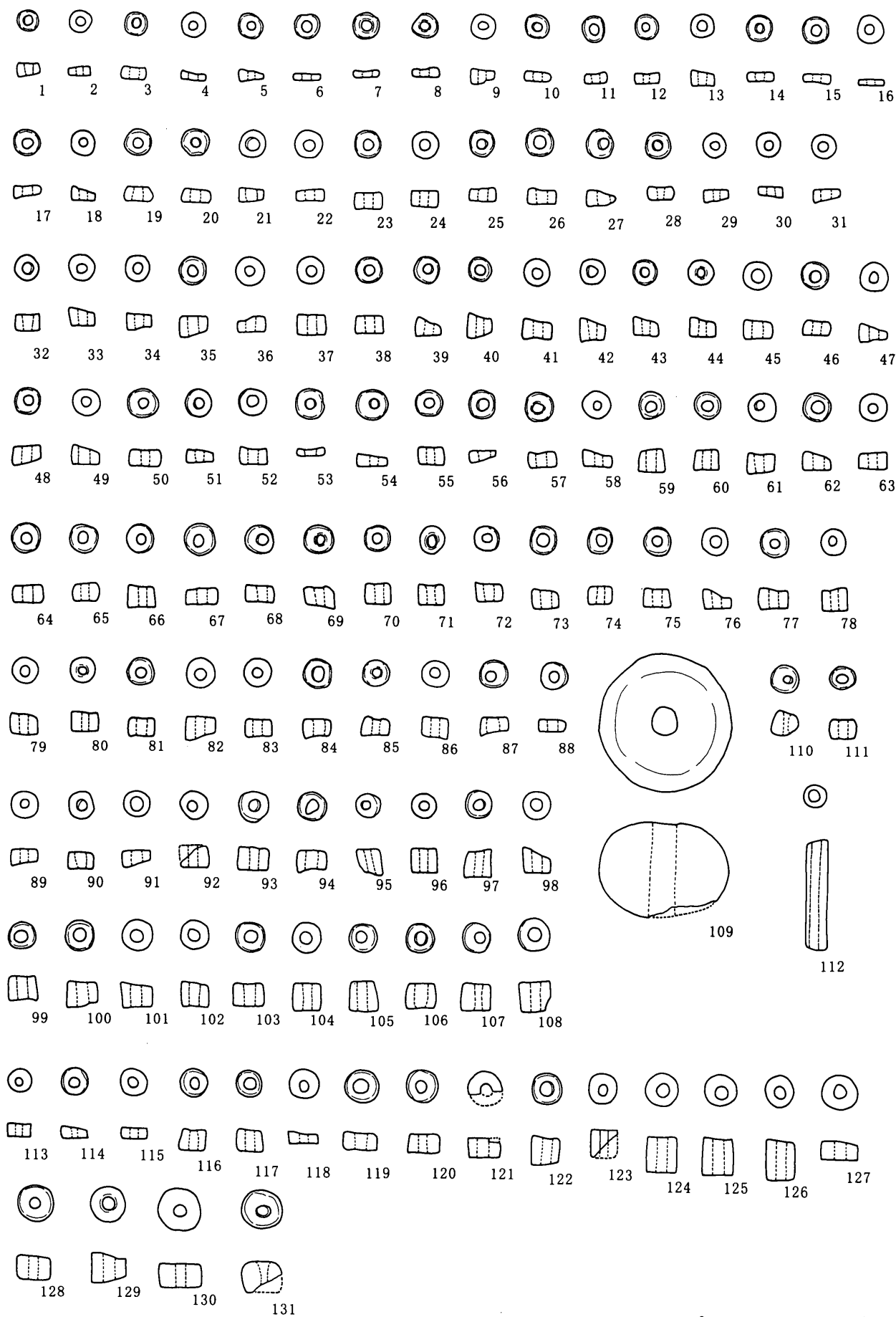

第81図 SB31 (1~112)・SB58 (113~131) (109・110・131 土玉 111 ガラス玉  
112 管玉 それ以外白玉)

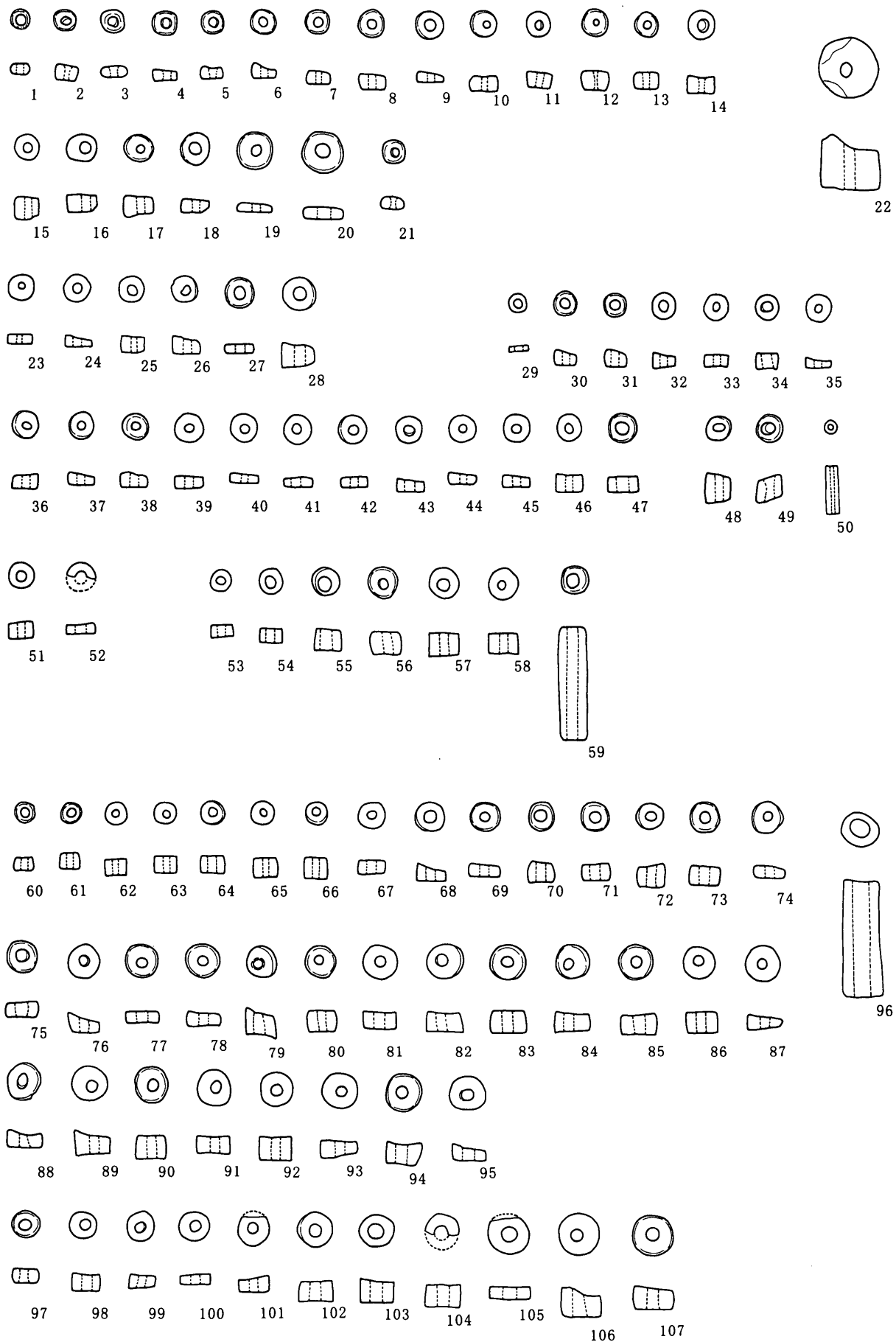

第82図 SB61 (1~21)・SB63 (22)・SB67 (23~28)・SB68 (29~50)・SB70 (51・52)  
 SB74 (53~59)・SB80 (60~96)・SB81 (97~107)  
 (21・48・49 ガラス玉 59・96 管玉 それ以外白玉)

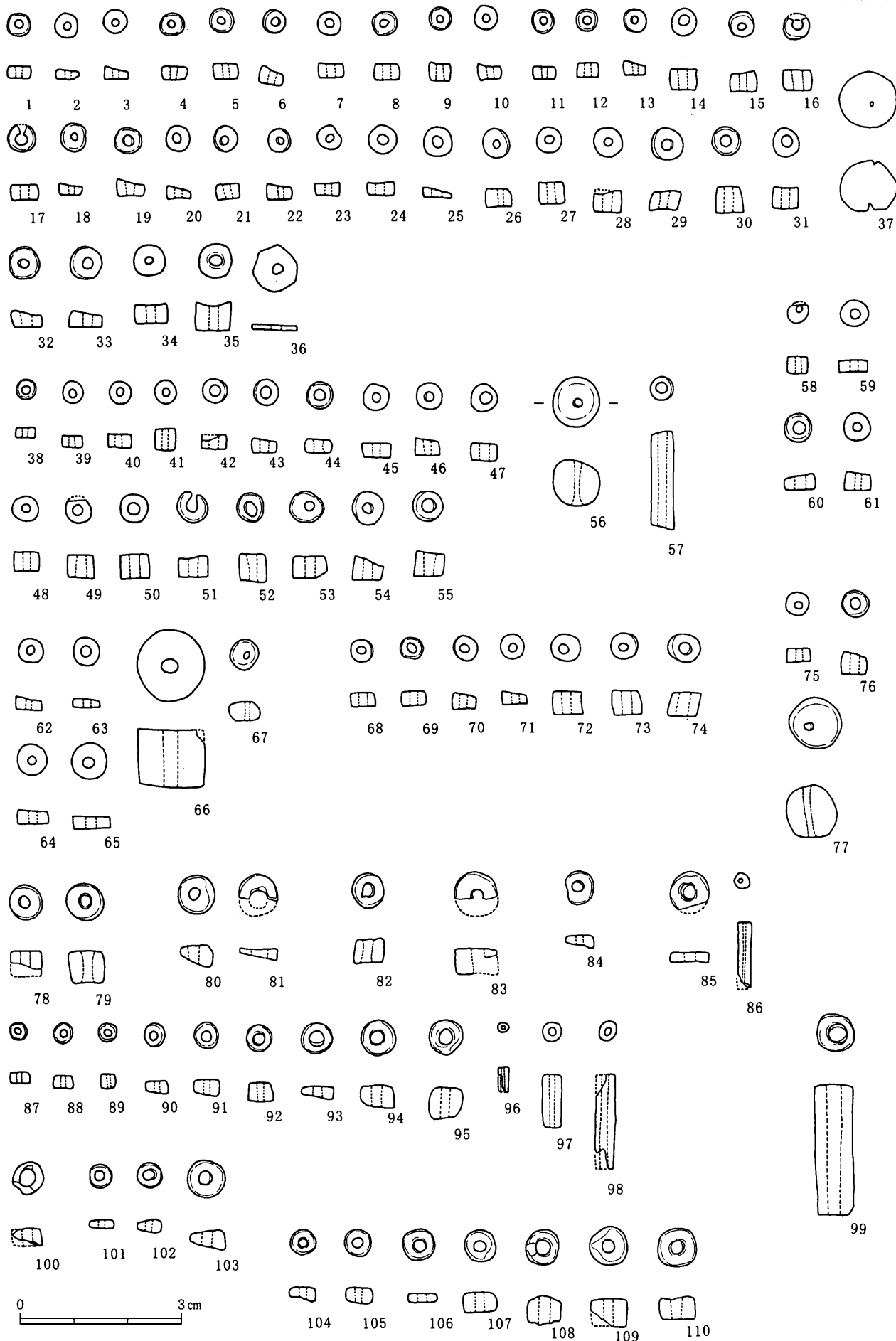

第83図 SB84 (1~37)・SB85 (38~57)・SB89 (58~61)・SB91 (62~67)・SB93 (68~74)・SB97 (75~77)・SB153 (78・79)・SB154 (80・81)・SB158 (82)・SB169 (83)・SB175 (84)・SB182 (85・86)・SB189 (87~98)・SB275 (99)・SB281 (100)・SB284 (101~103)・SB285 (104~110) (37・56・67・77 土玉 95 ガラス玉 57・86・97~99 管玉 それ以外白玉)

田中倉垣外

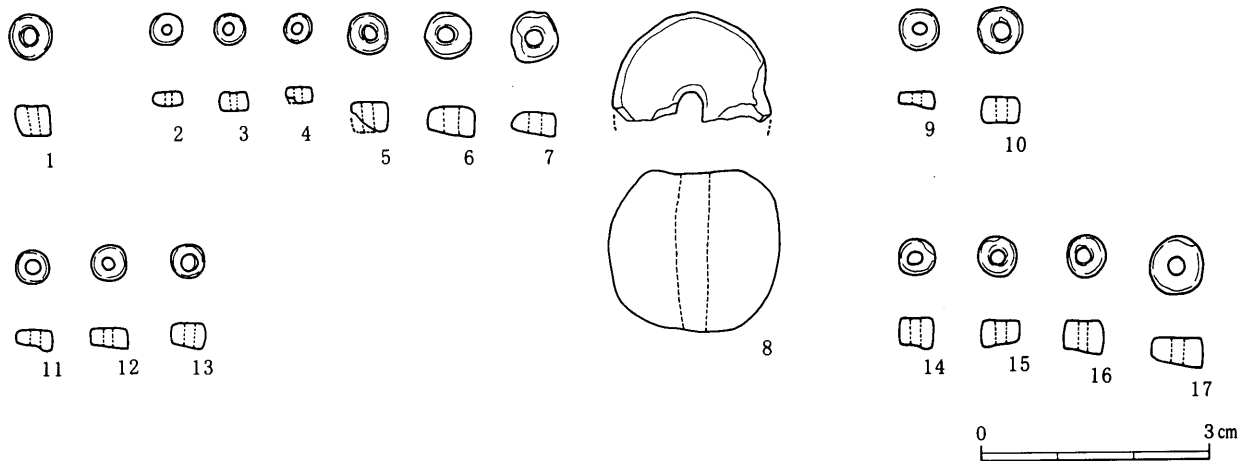

恒川B

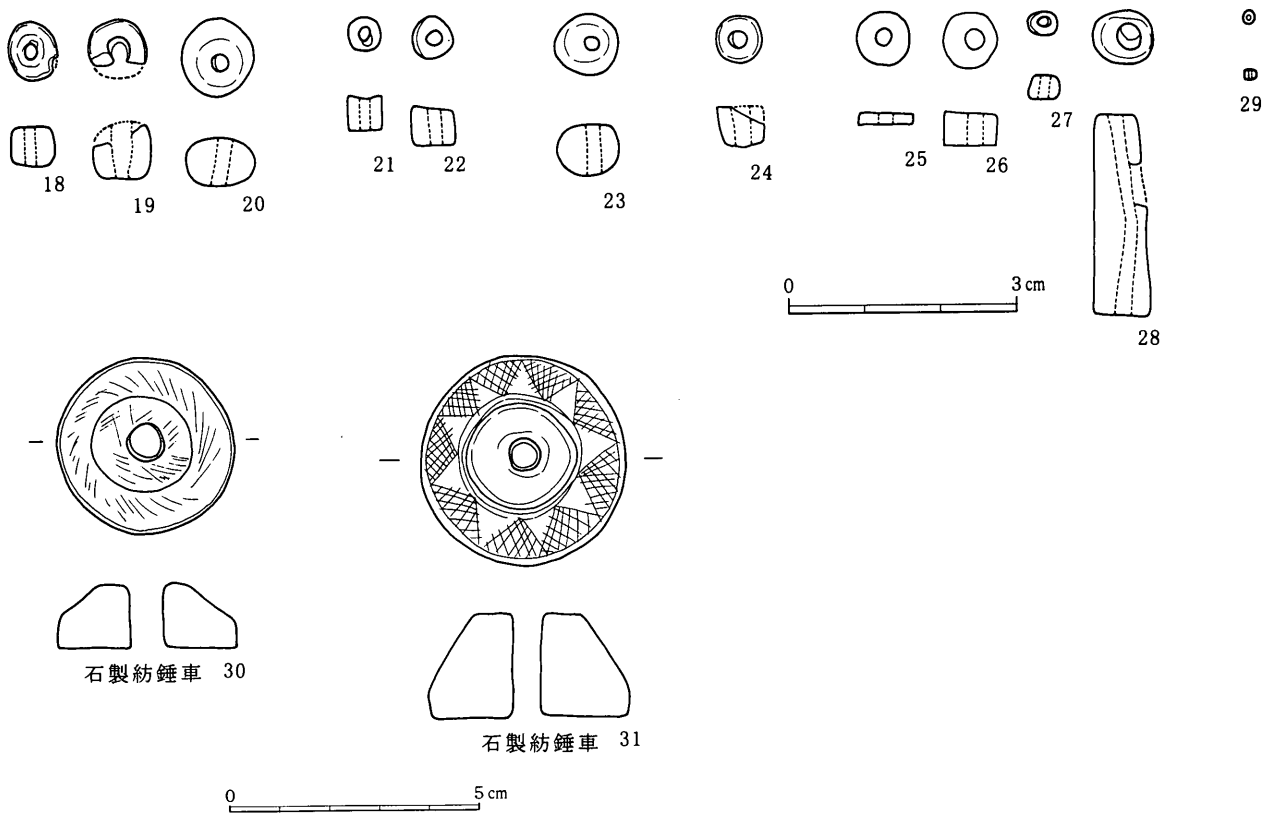

第84図 SB286 (1)・SB287 (2~8)・SB289 (9・10)・SB290 (11~13)・SB292 (14~17)  
 SB01 (18~20)・SB40 (21・22)・SB52 (23)・SB55 (24)・SB57 (25~28)・SB67 (29)・  
 SB30 (30)・SB79 (31) (8・18~20・23 土玉 21・27・29 ガラス玉 28 管玉 それ以外白玉)

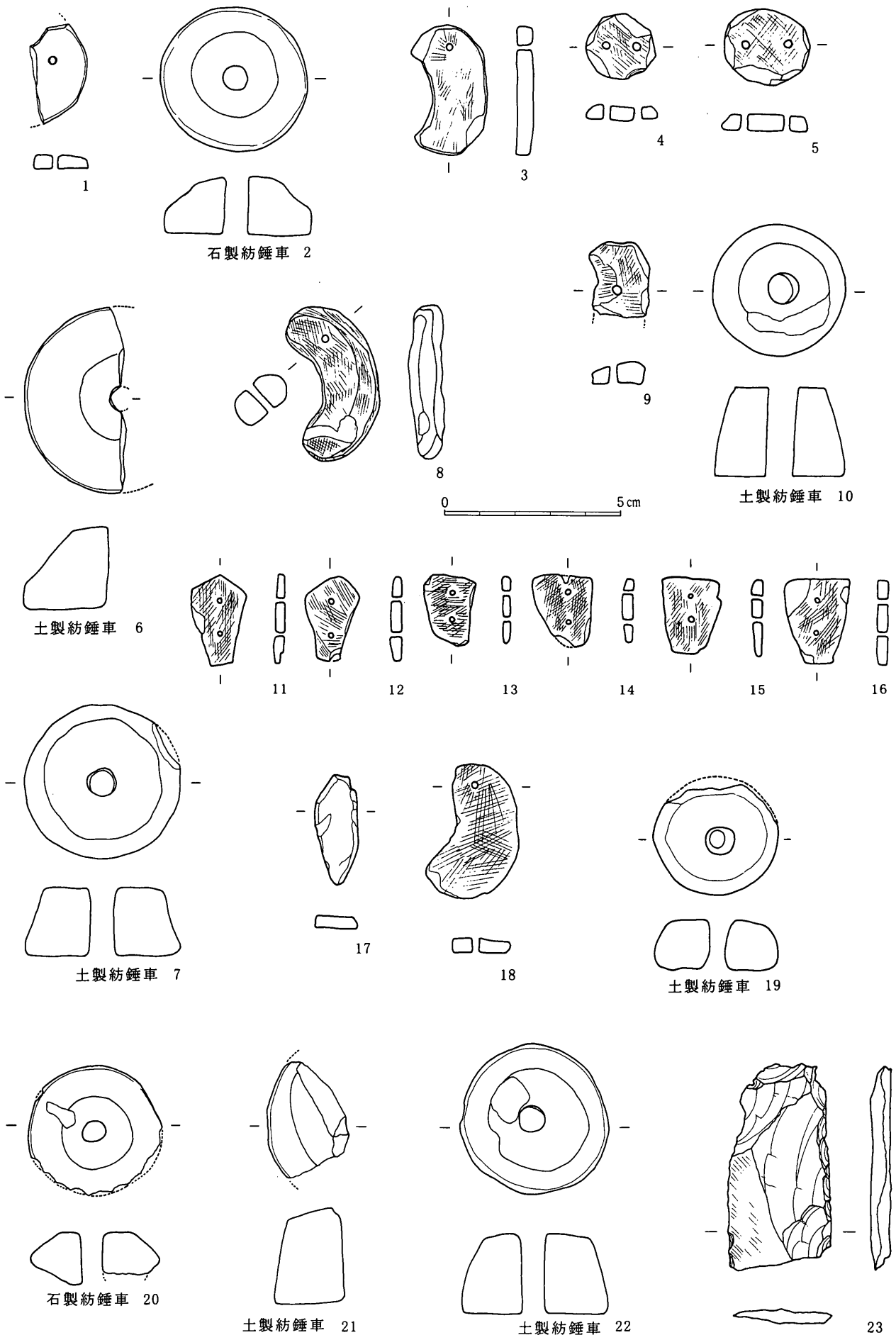

第85図 SB26 (1・2)・SB31 (3~5)・SB47 (6)・SB58 (7)・SB62 (8)・SB63 (9・10)  
 SB84 (11~16)・SB85 (17・18)・SB158 (19)・SB182 (20)・SB275 (21)・  
 SB285 (22)・SB290 (23)

阿弥陀垣外

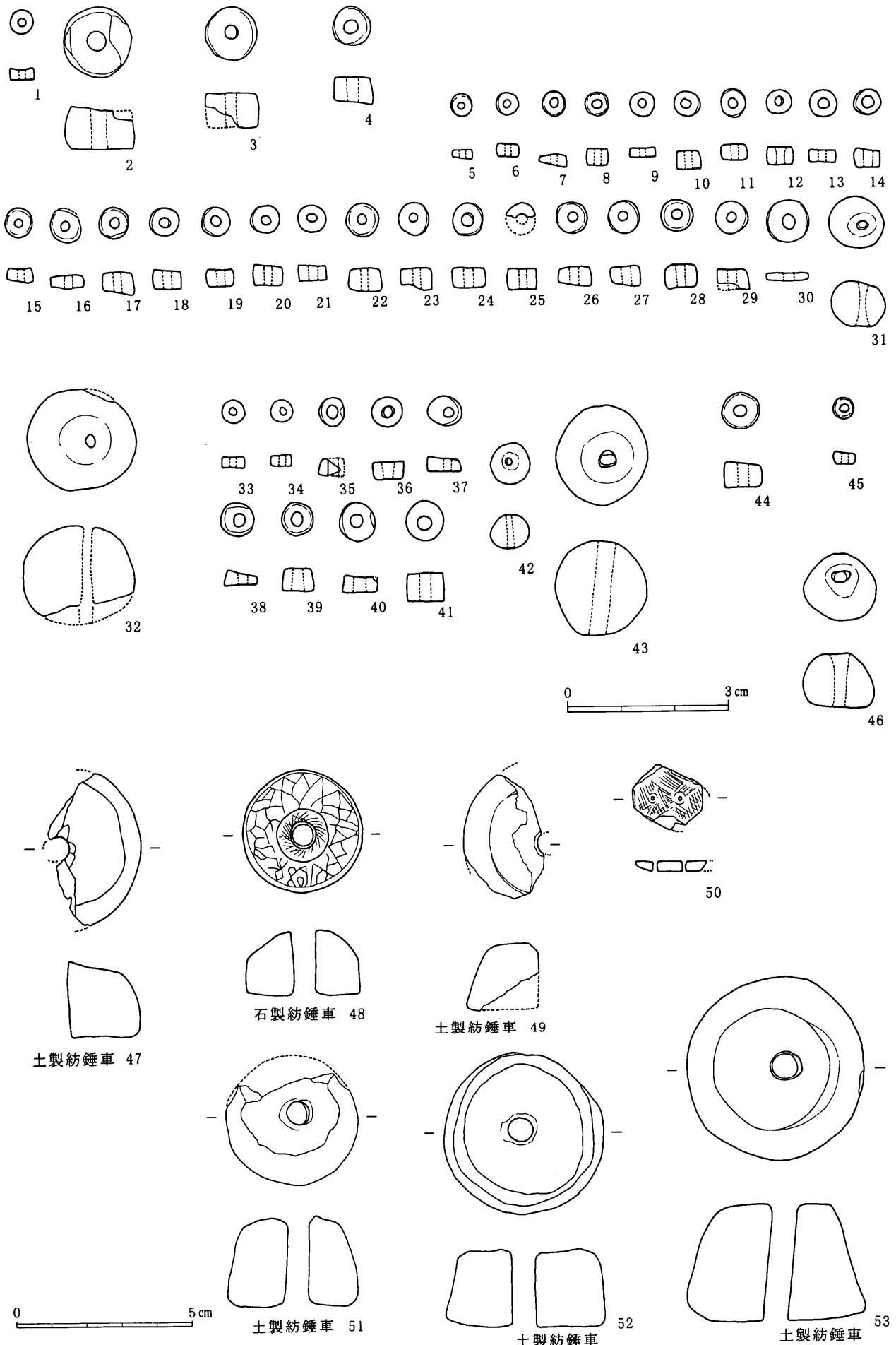

第86図 SB01 (1・2)・SB03 (3)・SB06 (4)・SB08 (5~31)・SB13 (32)・SB21 (33~43)  
 SB25 (44)・SB29 (45)・SB32 (46) (31・32・42・43・46 土玉 45 ガラス玉 それ以外白玉)  
 SB02 (47)・SB10 (48)・SB28 (49)・SB21 (50)・遺構外 (51~53)

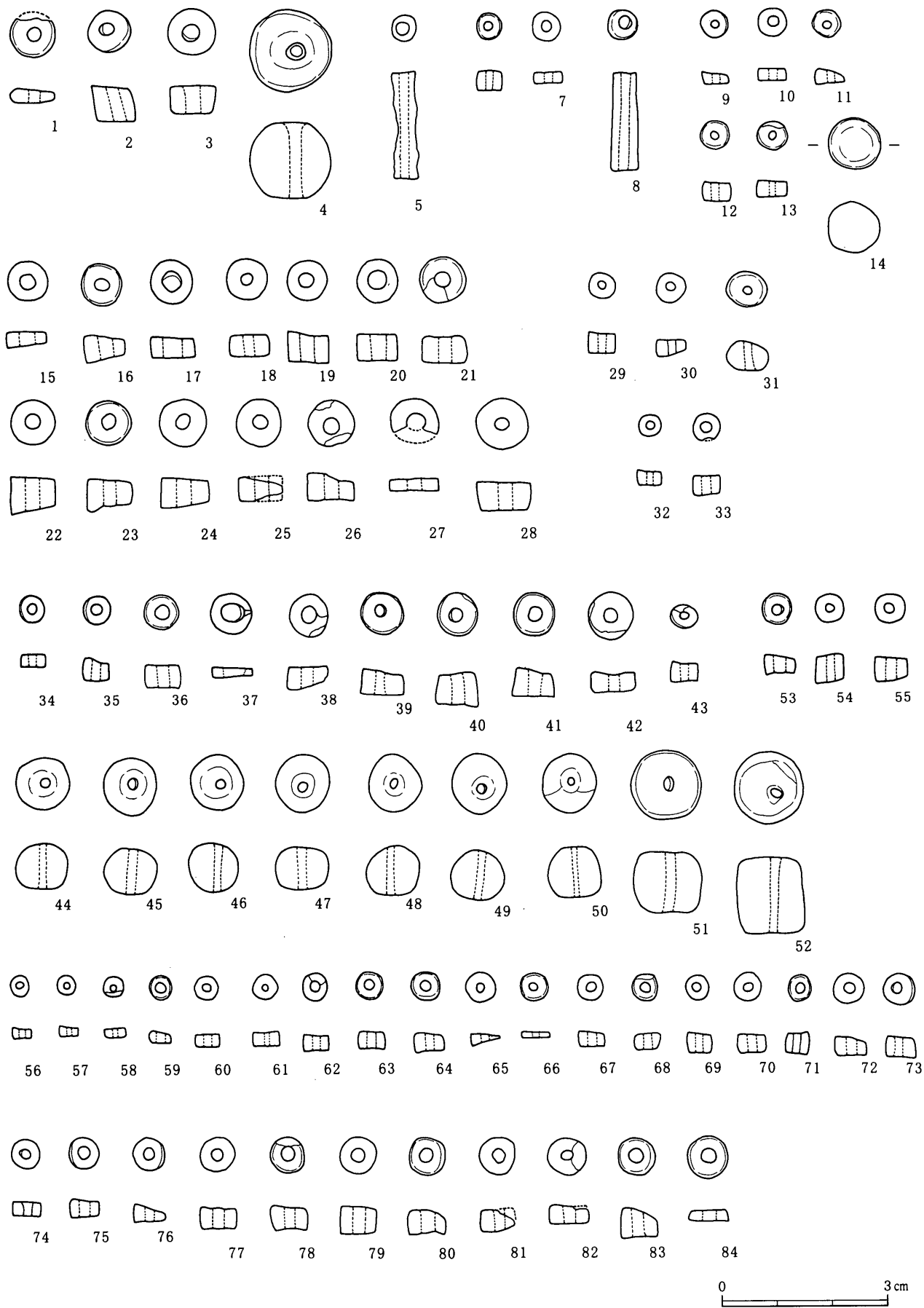

第87図 SB03 (1~4)・SB06 (5)・SB07 (6・7)・SB13 (8)・SB18 (9~14)・SB21 (15~28)・  
 SB19 (29~31)・SB30 (32・33)・SB26 (34~52)・SB31 (53~55)・SB32 (56~84)  
 (4・31・44~52 土玉 43 ガラス玉 5・8 管玉 それ以外白玉)

新屋敷

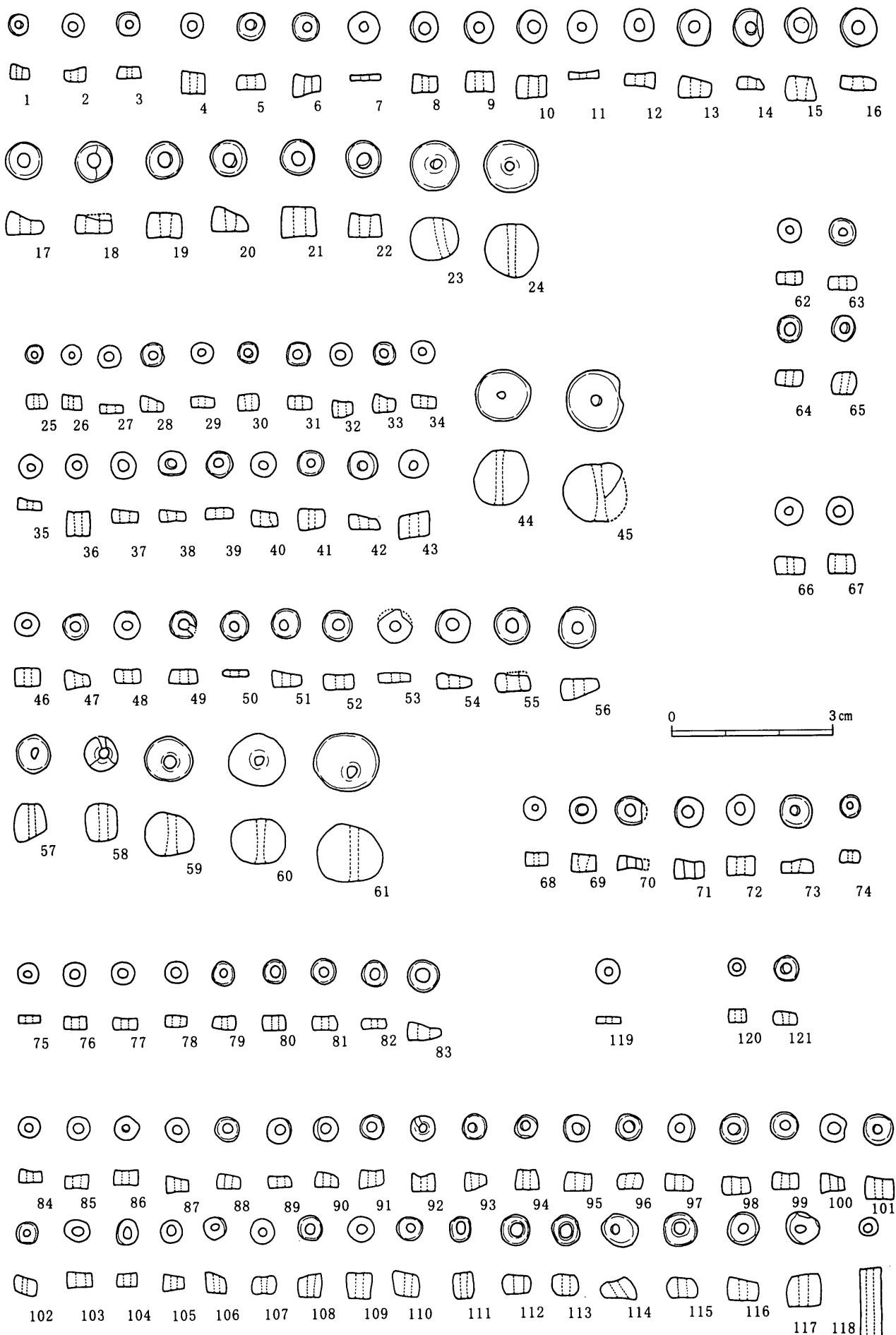

第88図 SB34 (1~24)・SB35 (25~45)・SB36 (46~61)・SB37 (62~65)・SB41 (66・67)  
 SB42 (68~74)・SB43 (75~83)・SB50 (84~118)・SB57 (119)・SB59 (120・121)  
 (23・24・44・45・57~61 土玉 65・74・102~117 ガラス玉 118 管玉 それ以外白玉)



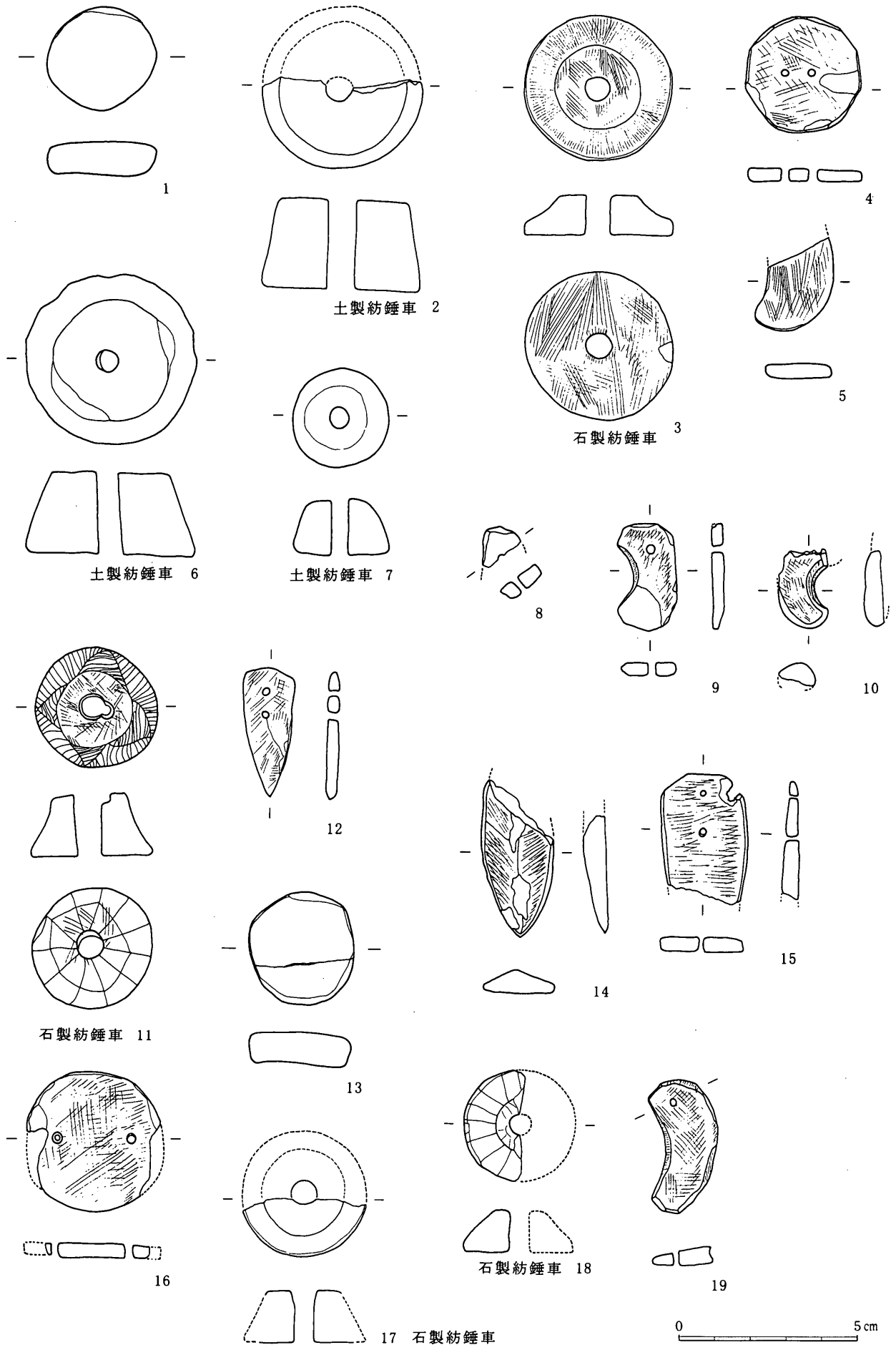

第89圖 SB02 (1)・SB03 (2)・SB18 (3~5)・SB25 (6)・SB26 (7)・SB31 (8)・SB34 (9・10)・SB35 (11)・SB41 (12)・SB42 (13)・SB43 (14・15)・SB45 (16)・SB47 (17)・SB50 (18・19)



# 遺物写真図版

(田中倉垣外・恒川B・阿弥陀垣外・新屋敷地籍)





SB21



SB26



SB58



SB84



SB276



SB158



SB282



SB41



SB06



SB51





SB52

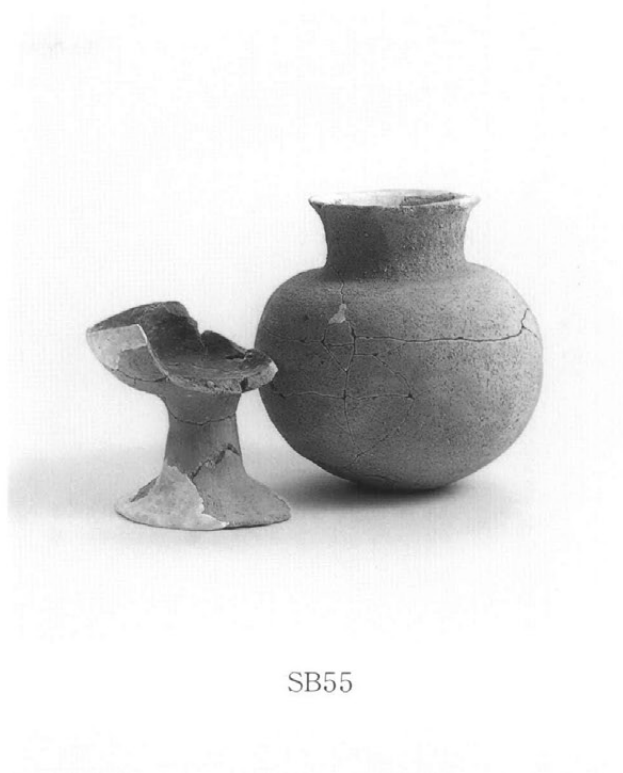

SB55



SB59



SB58



SB85



SB01



SB02



SB08



SB28



SB32



SB04



SB14



SB13



SB16



SB18



SB20



SB19



SB26



SB26





SB30



SB35



SB43



SB50





SB52



SB58



SB168

# 報 告 書 抄 録

ふりがな	ごんがいせきぐん(たなかくらかいと・ごんがびい・あみだがいと・あらしきちせき)						
書名	恒川遺跡群 (田中倉垣外・恒川B・阿弥陀垣外・新屋敷地籍)						
副書名	遺物編その2 弥生・古墳時代						
巻次							
シリーズ名							
シリーズ番号	澁谷恵美子						
編集機関	長野県飯田市教育委員会						
所在地	〒395-8501 長野県飯田市大久保町2534番地 TEL 0265-22-4511						
発行年月日	西暦2006年3月						
ふりがな	ふりがな	コード		北緯	東経	調査期間	調査原因
所収遺跡名	所在地	市町村	遺跡番号				
<small>ごんがいせきぐん</small> 恒川遺跡群 <small>たなかくらかいと</small> 田中倉垣外 <small>ごんがびい</small> 恒川B <small>あみだがいと</small> 阿弥陀垣外 <small>あらしきち</small> 新屋敷	<small>いだしぎこうじ</small> 飯田市座光寺	20205		35° 31′ 48″	137° 51′ 59″	昭和57年度 ～ 平成13年度	範囲確認 調査 緊急調査
所収遺跡名	種別	主な時代	主な遺構			特記事項	
恒川遺跡群	官衙址 集落址	縄文時代 弥生時代 古墳時代 奈良時代 平安時代 中世	縄文時代土器・石器 弥生時代土器・石器 古墳時代土師器・須恵器 奈良時代土師器・須恵器 平安時代土師器・須恵器 灰釉陶器・緑釉陶器 硯・石製品・鉄製品 木製品			・縄文時代から中世に亘り継続する集落址 ・古代伊那郡衙址 ・郡衙に関連する集落址	

---

---

ごん が い せき ぐん  
**恒川遺跡群**

(田中倉垣外・恒川B・阿弥陀垣外・新屋敷地籍)

—遺物編その2(弥生・古墳時代)—

2006年3月発行

編集・発行 長野県飯田市大久保町2534番地  
飯田市教育委員会

印刷 龍共印刷株式会社

---

---

