

青森市埋蔵文化財調査報告書 第107集-3

石江遺跡群

発掘調査報告書Ⅲ

—石江土地区画整理事業に伴う発掘調査—
(第3分冊：新田(2)遺跡遺物図版編)

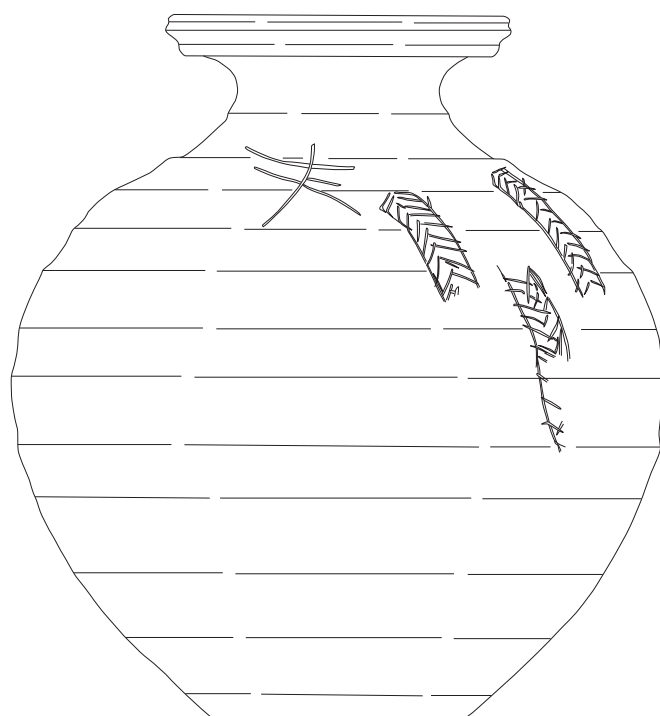

平成22年度

青森市教育委員会

例 言

1. 本書は、青森市（担当：都市整備部石江区画整理事務所）より委託を受け、青森市教育委員会が平成18・19年度に発掘調査を実施した石江遺跡群に関する発掘調査報告書である。
2. 本書に掲載される内容は、石江土地区画整理事業に係る石江遺跡群発掘調査の新田（2）遺跡（青森県遺跡台帳番号01080）の出土遺物のうち、古代以降（鉄関連遺物を除く）の遺物図版を掲載した。また、平成18・19年度に土地区画整理事業に関連した上下水道工事に伴う調査の資料も一部掲載している。
本書に掲載される遺物が出土した土地区画整理事業の調査区内の遺構に関する情報は、本報告第2分冊中に掲載している。
3. 本書に掲載されていない縄文時代の出土遺物については、本年度刊行の『石江遺跡群発掘調査報告書IV』（青森市埋蔵文化財調査報告書第108集）で報告する。また、鉄関連遺物については、石江遺跡群を構成する他遺跡の整理作業が終了する平成25年度に一括して報告する予定である。
4. 本書の作成および編集は青森市教育委員会が行い、木村淳一が担当した。
5. トレース業務および一部の実測業務については委託を実施した。
（株）アーキジオ、（株）イビソク、（株）シン技術コンサル
6. 本書の作成に際し、かわらけ・陶磁器等について（財）岩手県文化振興事業団埋蔵文化財センター羽柴直人氏、陶磁器・珠洲焼について青森市役所市長公室工藤清泰氏からご教示を得ている。なお、記載等に誤りがあれば、全て編者の責任である。
7. 掲載した資料に関する原図・データ等は、一括して青森市教育委員会が保管している。

凡 例

1. 図版番号は、本分冊のみで使用する番号として表記した。表記方法としては図版番号とともに種別を表す記号（土器＝P、木製品W等）と遺跡名である新田（2）を表す2を付した。具体的には土器図版の1枚目は、「図P-2-○」という形とした。
2. 遺物の掲載について
 - (1) 各図の縮尺は以下の縮尺を基本とし、それ以外のものについてはスケールを付して図示した。写真図版の縮尺は統一をはかっていない。遺物図掲載優先の為、事実記載等は遺物観察表に集約している。掲載遺物が膨大であった為、編集時に重複した番号を欠番にしたり、番号に小文字のアルファベットを付し掲載した資料が含まれる。
土器 1/3 石製品 1/4 木製品 1/4,1/8,1/16 古銭 1/1
 - (2) 掲載遺物は、調査時の情報から本報告第2分冊中で変更した表記を優先に報告している。
 - (3) 遺物実測図の表現は以下のとおりである。なお、中世以降の遺物で挿鉢の拓影図について内面のみのものは、断面図の左側に配置している。古代の須恵器等の遺物では外面の拓影図を断面図の左側に配置しているので注意されたい。

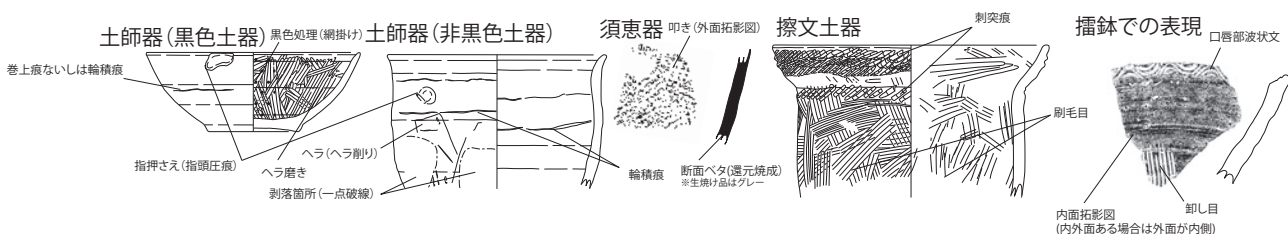

目 次

例言
凡例
目次

| | |
|--------------|-----|
| 第I章 土器 | |
| 第1節 古代 | 1 |
| 第2節 中世 | 70 |
| 第II章 石製品 | 70 |
| 第III章 木製品 | 71 |
| 第IV章 土製品・その他 | |
| 第1節 土製品 | 76 |
| 第2節 漆紙様資料 | 80 |
| 第3節 古銭 | 80 |
| 第4節 ガラス製品 | 80 |
| 写真図版 | 81 |
| 遺物観察表 | 121 |
| 報告書抄録 | |

第I章 土器

第1節 古代

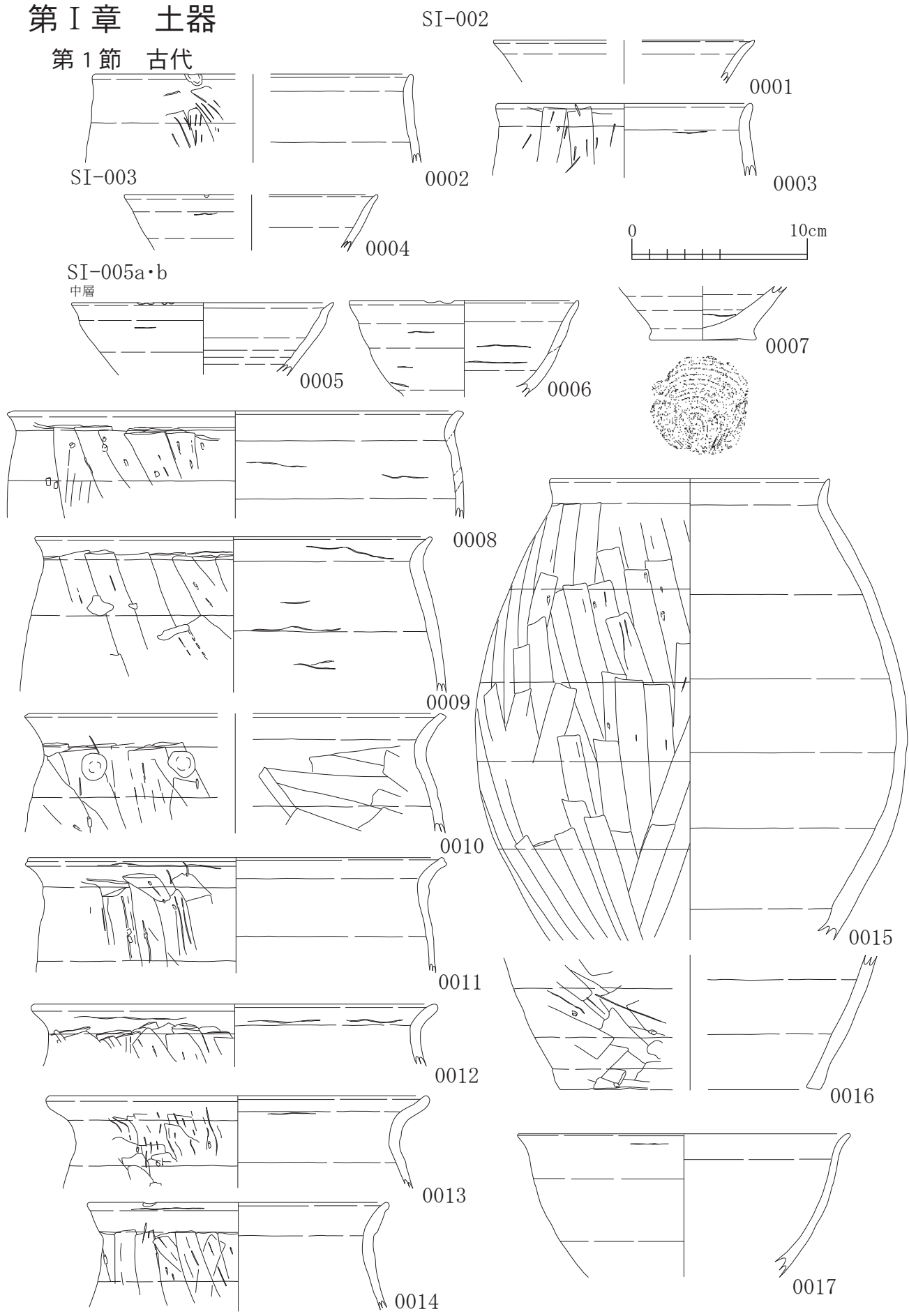

☒ P-2-001 SI

SI-005a・b
中層

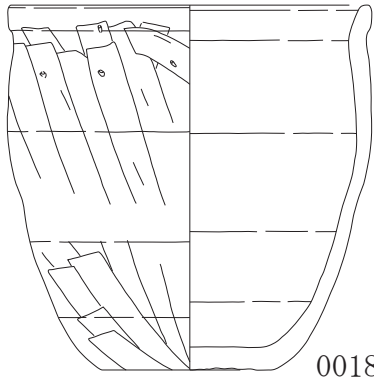

0019

SI-005a・b中層+SI-008床直+SK-194あ層+SN-002②ケ・タ'層



0020

SI-005a・b
下層

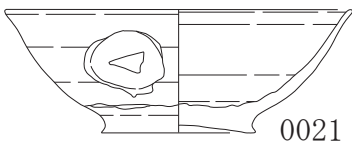

0021

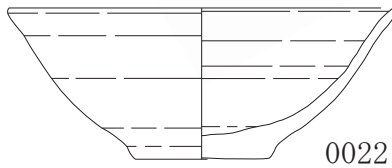

0022

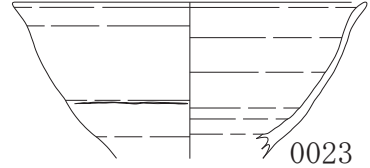

0023

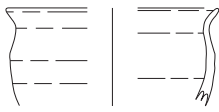

0025

SI-005a・b
床面直上



0027

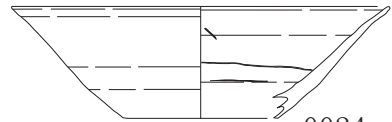

0024



0026

SI-005a・b
貼床



0028

SI-005a・b
覆土



0030

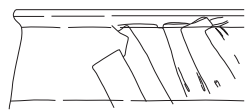

0029

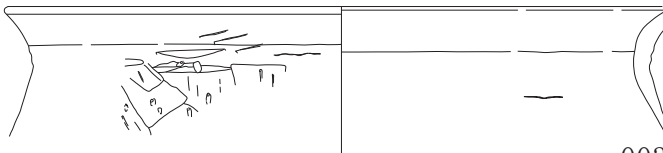

0031

SI-005aSK-02
覆土

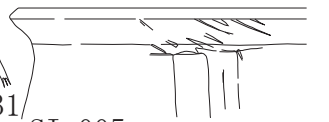

0035

SI-005aSK-03
中層



0032

SI-005a・b覆土+SI-010覆土

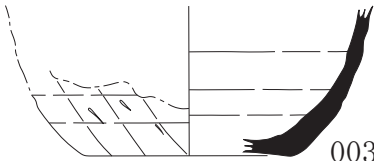

0034



0033

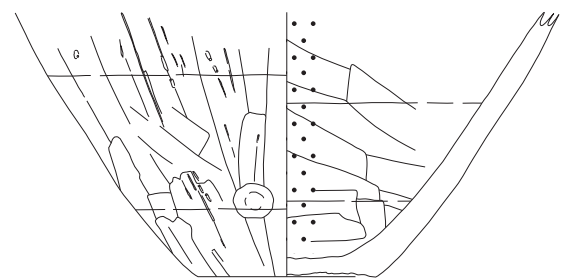

0036



☒ P-2-002 SI



図 P-2-003 SI



SI-008

上層

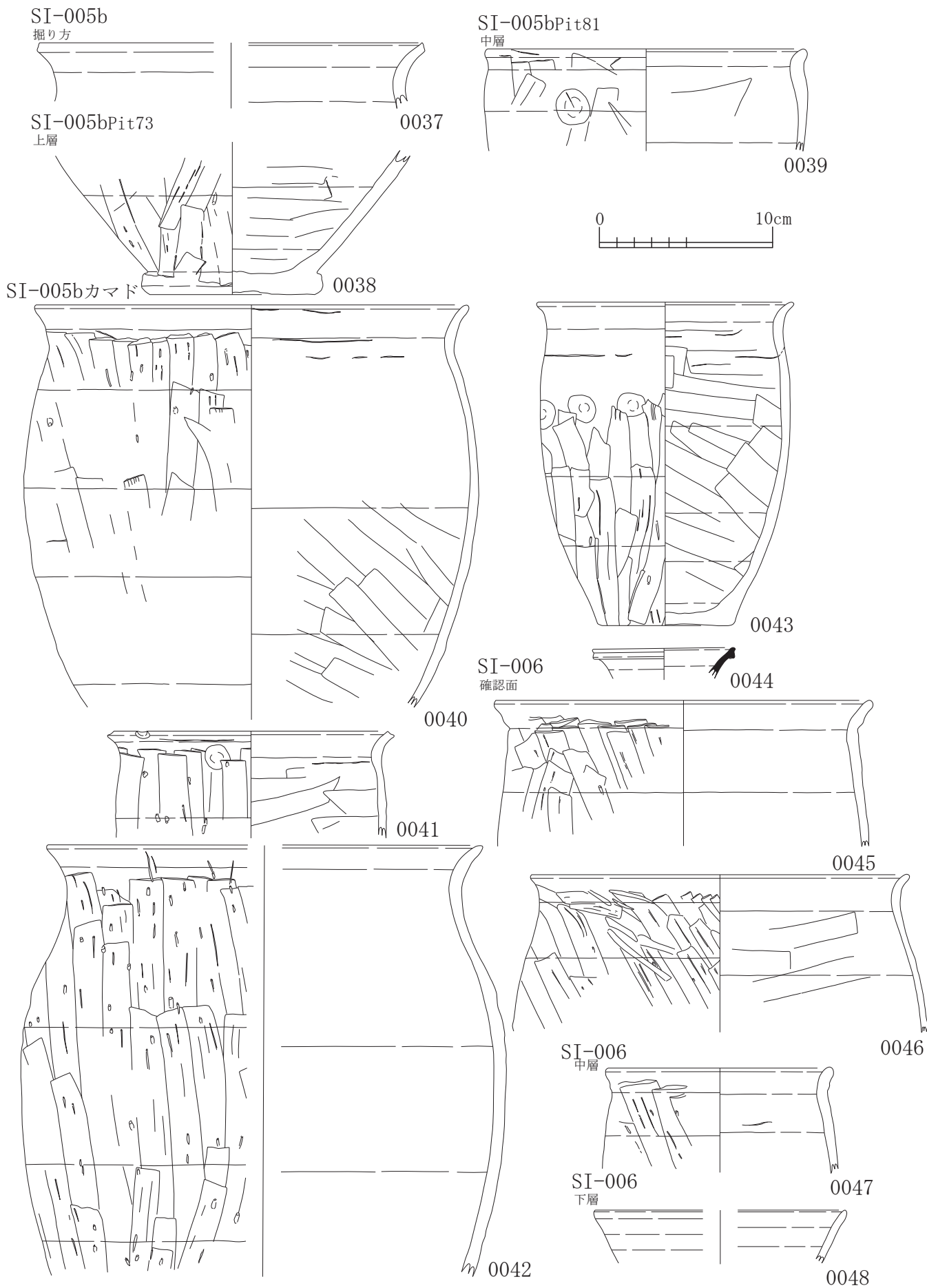
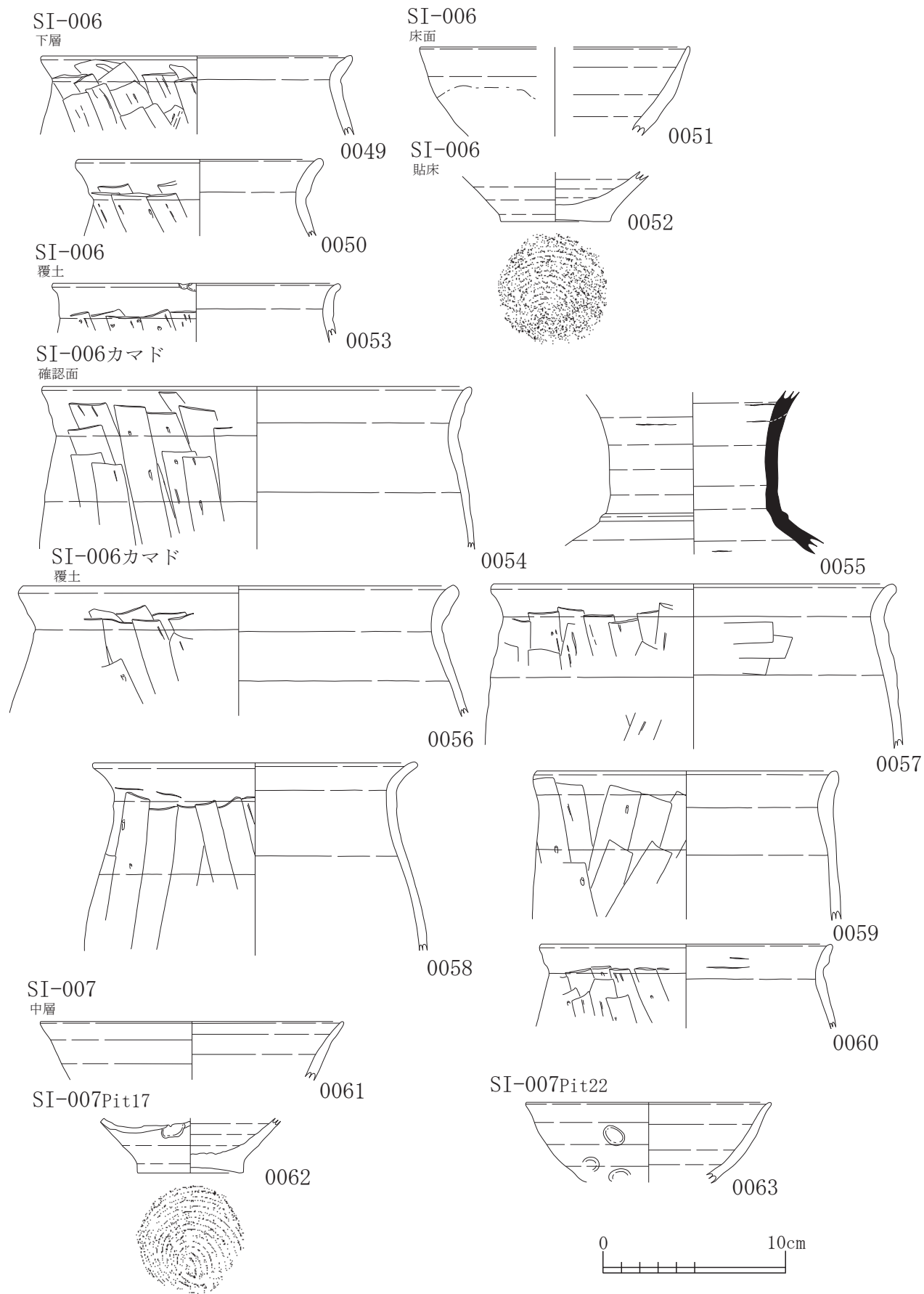
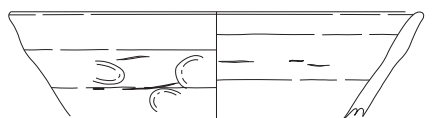

0064

SI-008

中層



0065



SI-008

下層

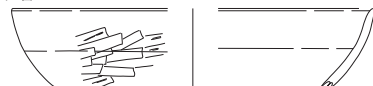

0067

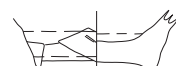

0068

SI-008

床直

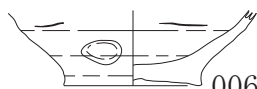

0069



SI-008

貼床下

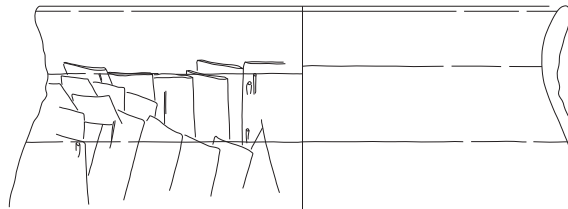

0070

SI-008

覆土



0071

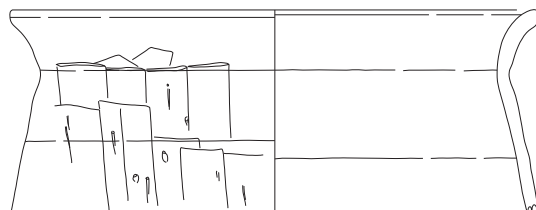

0074

SI-008カマド



0072

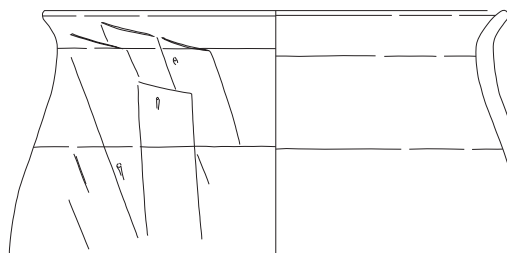

0073



0075





図 P-2-006 SI

SI-010カマド



図 P-2-007 SI

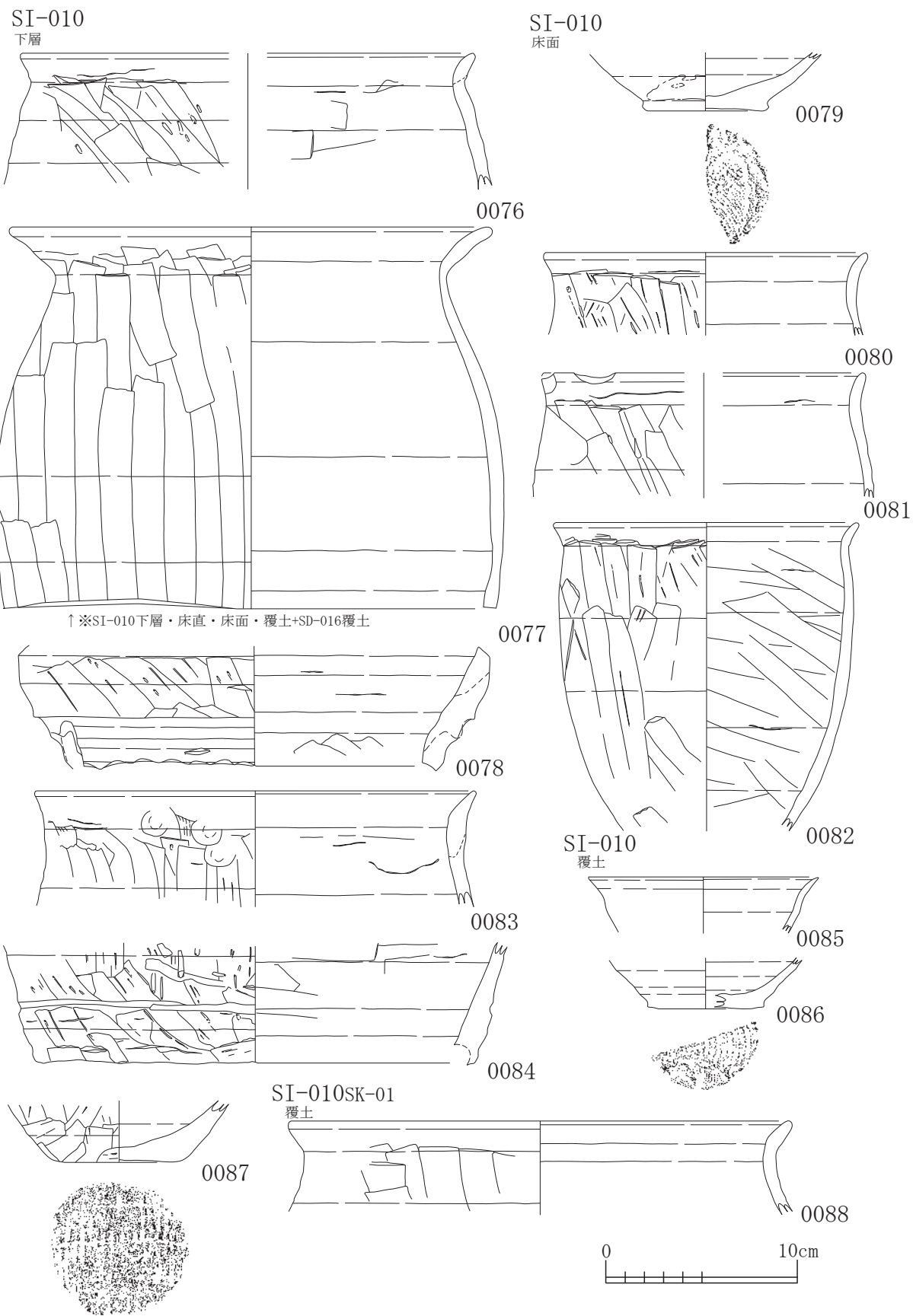

図 P-2-008 SI

SI-010カマド
覆土

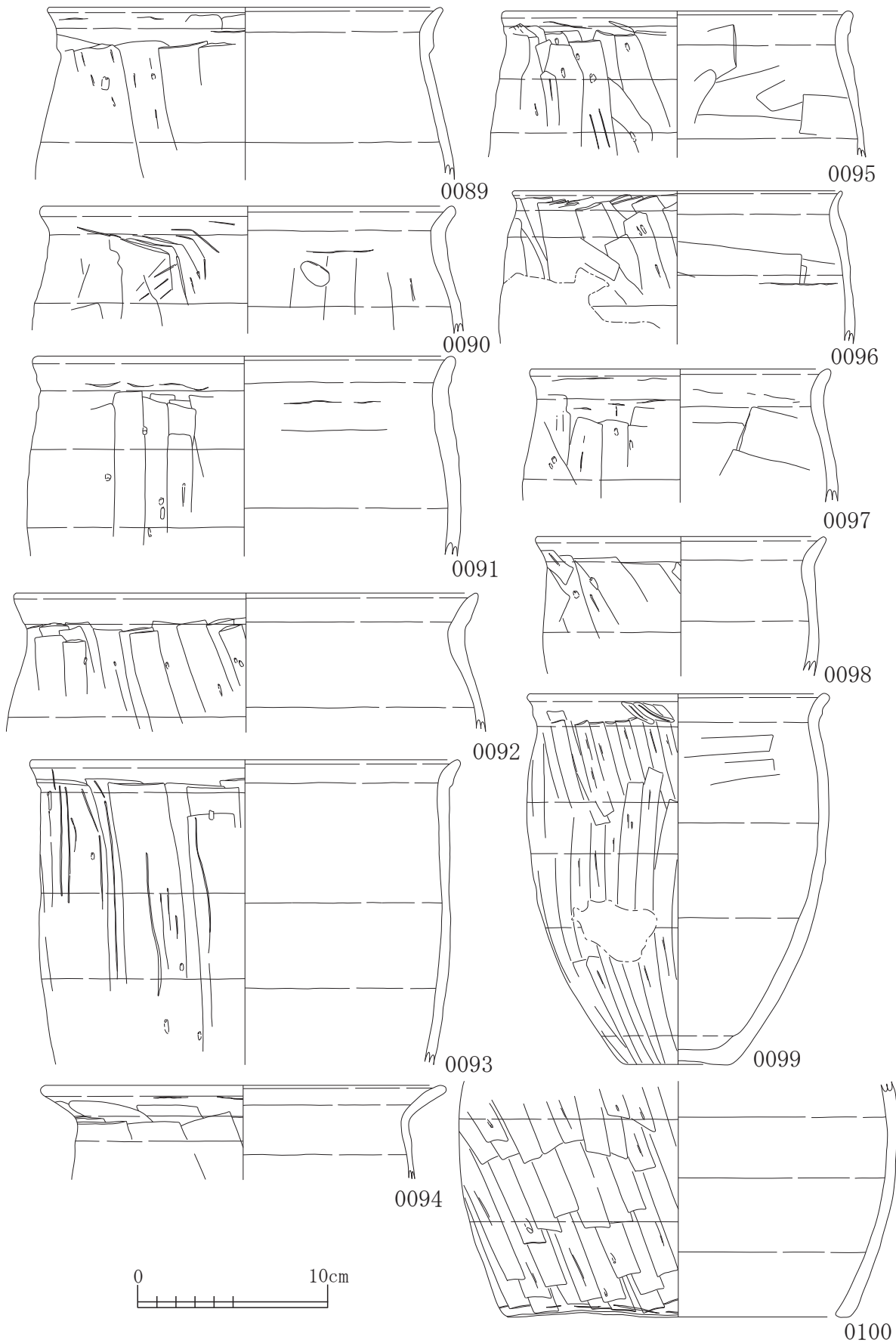

SI-012掘り方

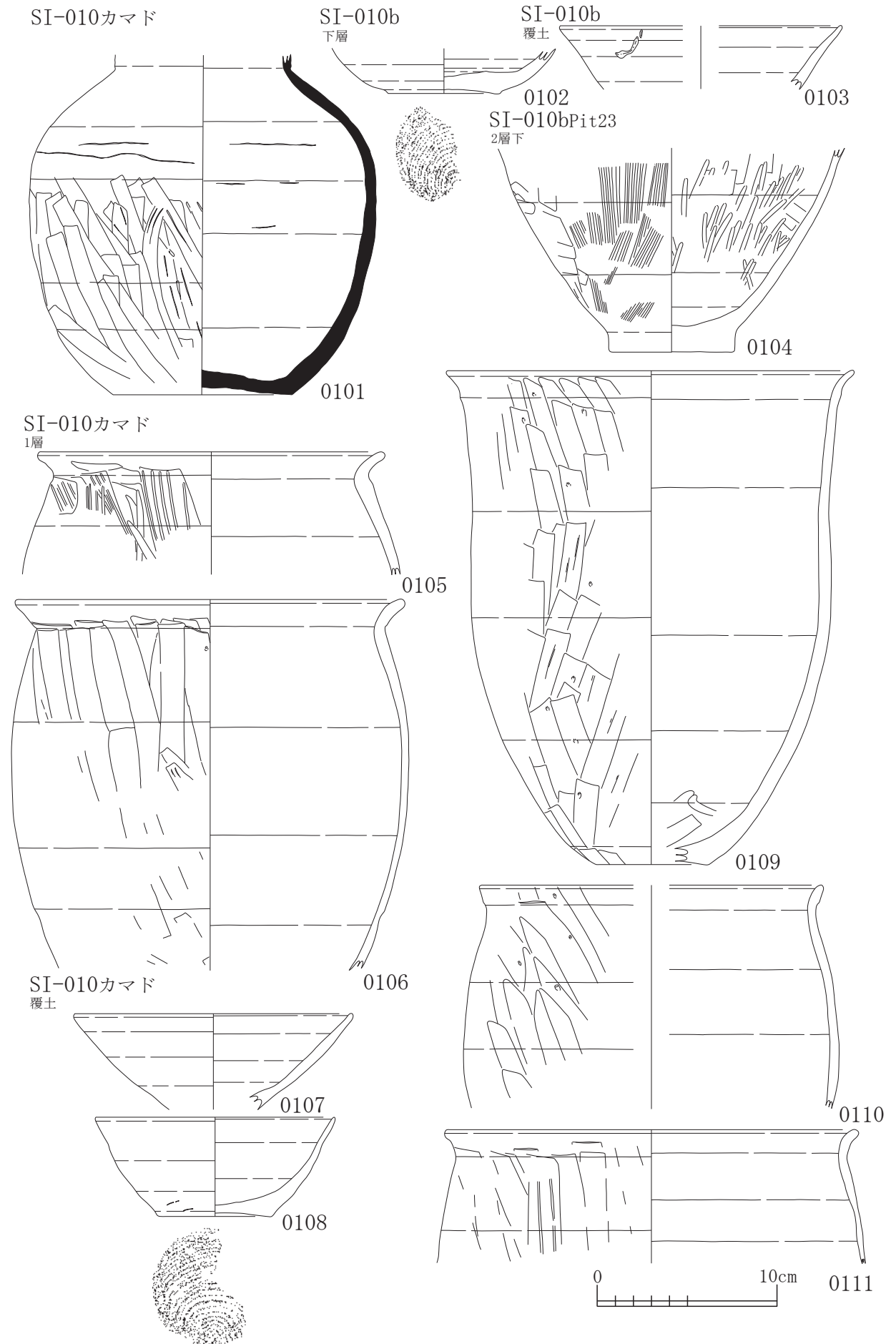
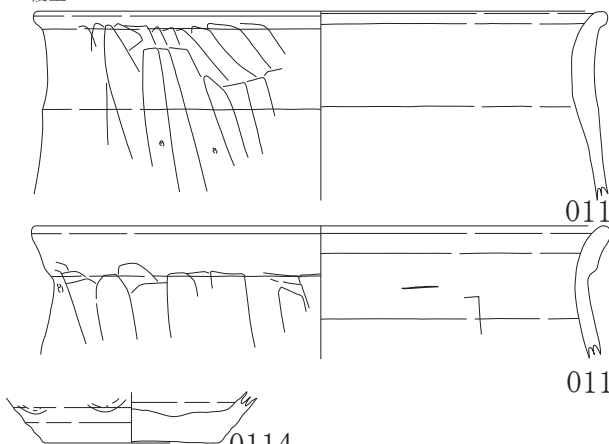
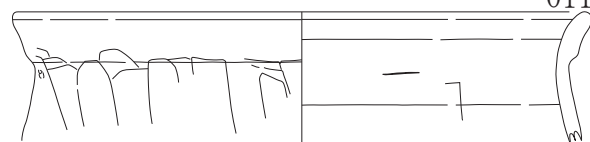
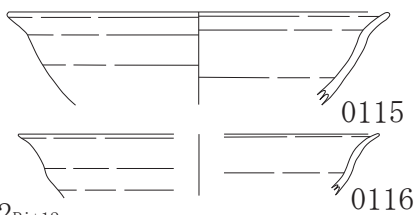

SI-012Pit12

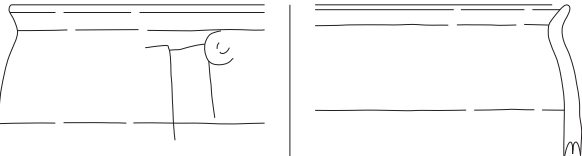

SI-012Pit14・15

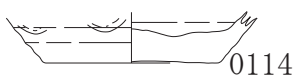
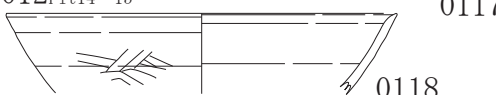

0114

SI-012カマド
3層

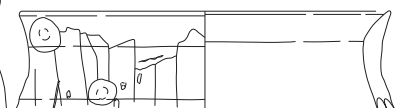
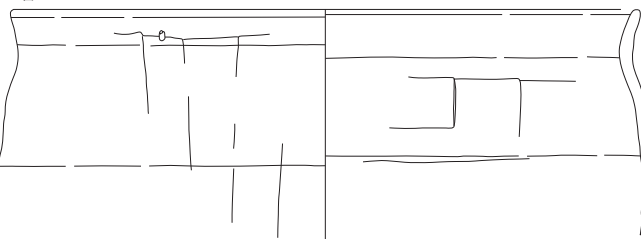

0120

SI-012カマド
7層

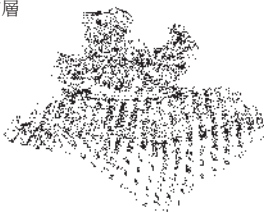

0121

SI-012カマド
覆土

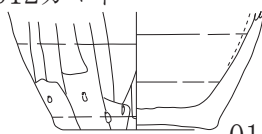

0122

※0122打欠

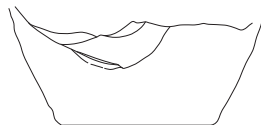

SI-015カマド
19層

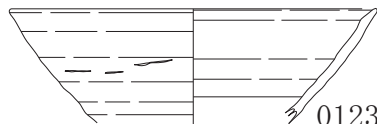

0124

SI-019
上層

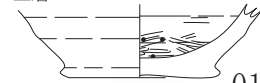

0125

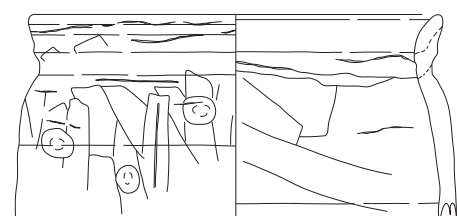

0126

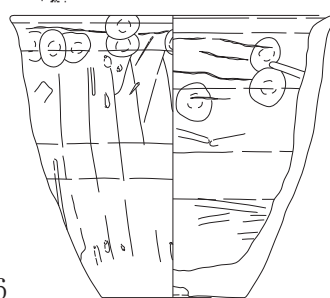

0128

SI-019上層+Pit1覆土

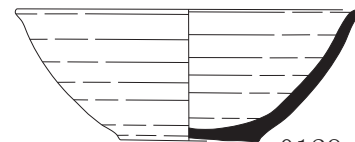

0129

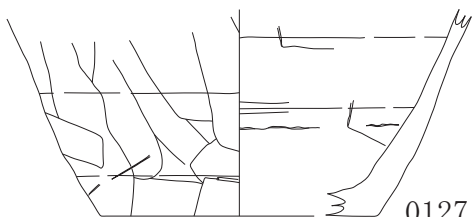

0127





図 P-2-010 SI

SI-024床面・覆土+SK-08覆土



SI-024掘り方+SK-08覆土

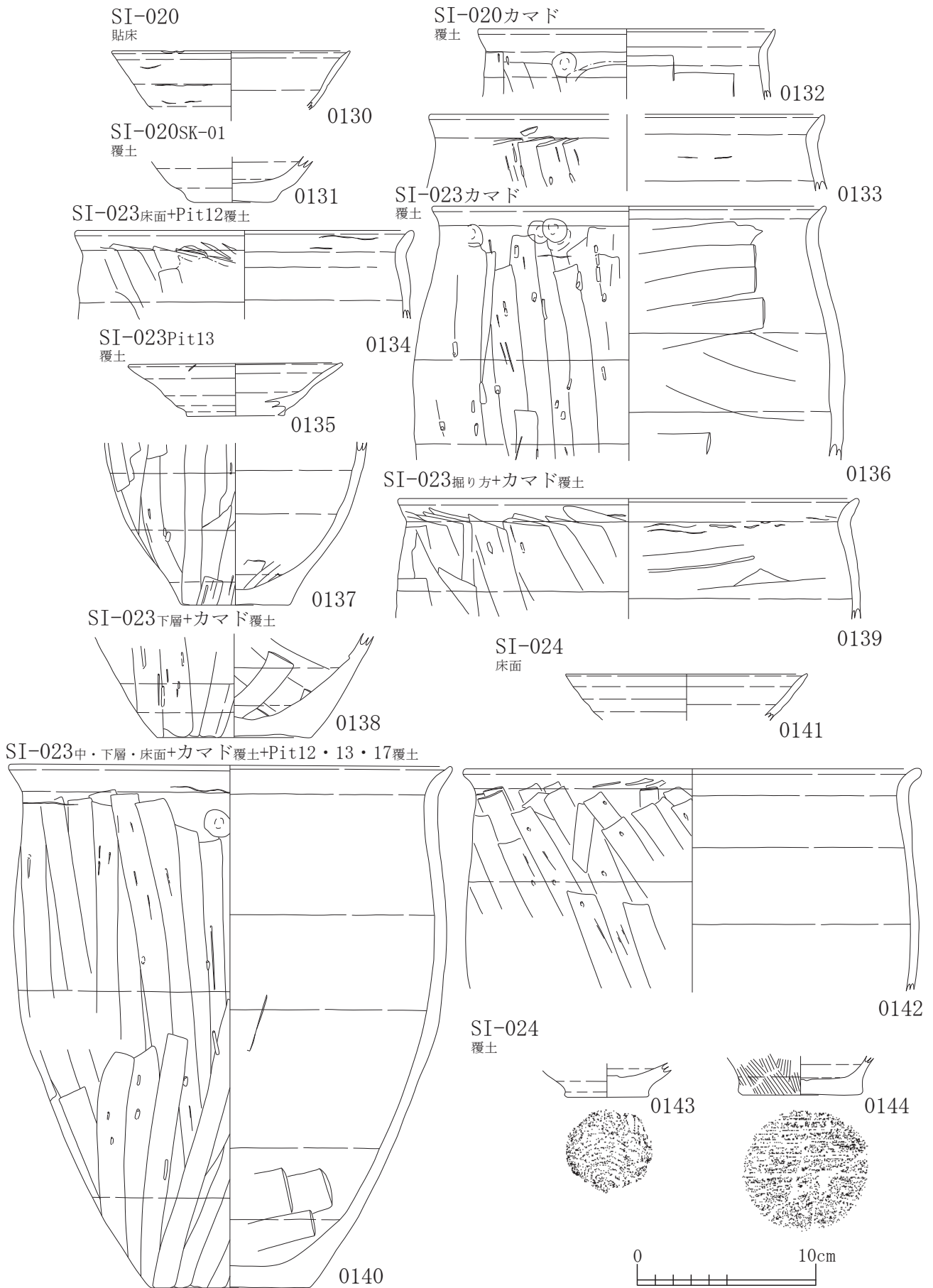
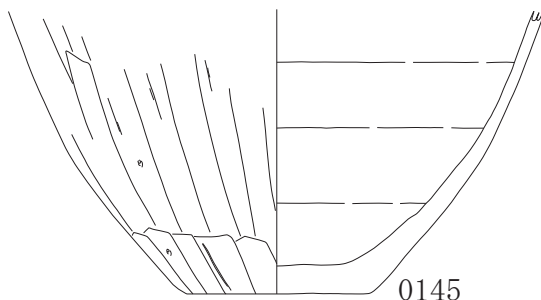
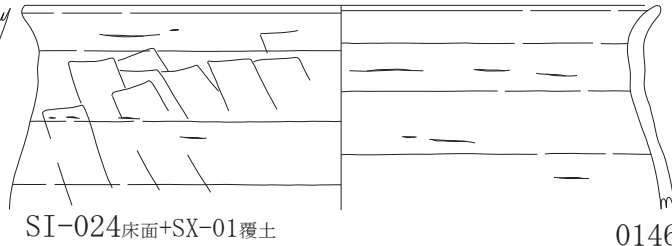

SI-024床面+SX-01覆土

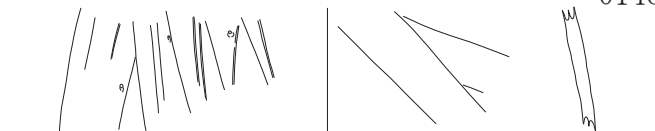

SI-024Pit43覆土



SI-024b覆土

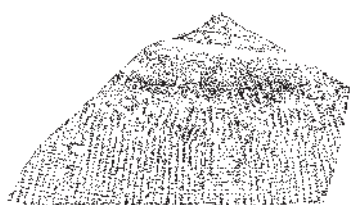
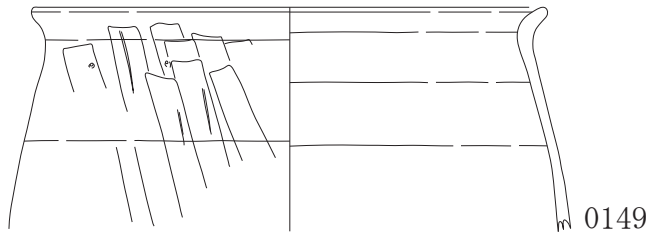

SI-024bSK-03覆土

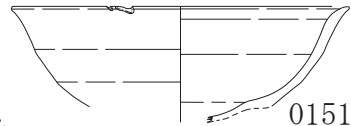

SI-024bSK-06上層



SI-024bSK-07覆土+SI-024覆土 SI-024bPit89上層

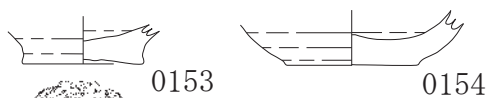

0153

0154

SI-025覆土

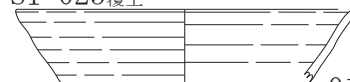

0152

0156

SI-027上層

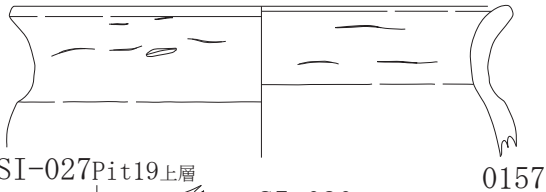

SI-027Pit19上層

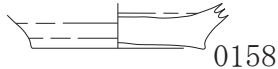

SI-030床面

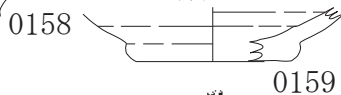

0159

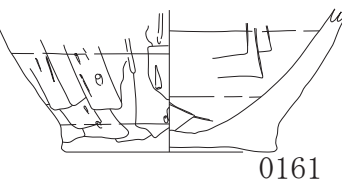

0161

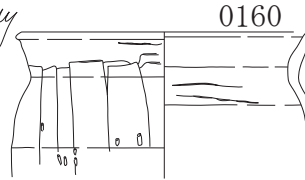

0160

0162

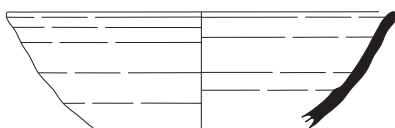

0163



0164

図 P-2-011 SI

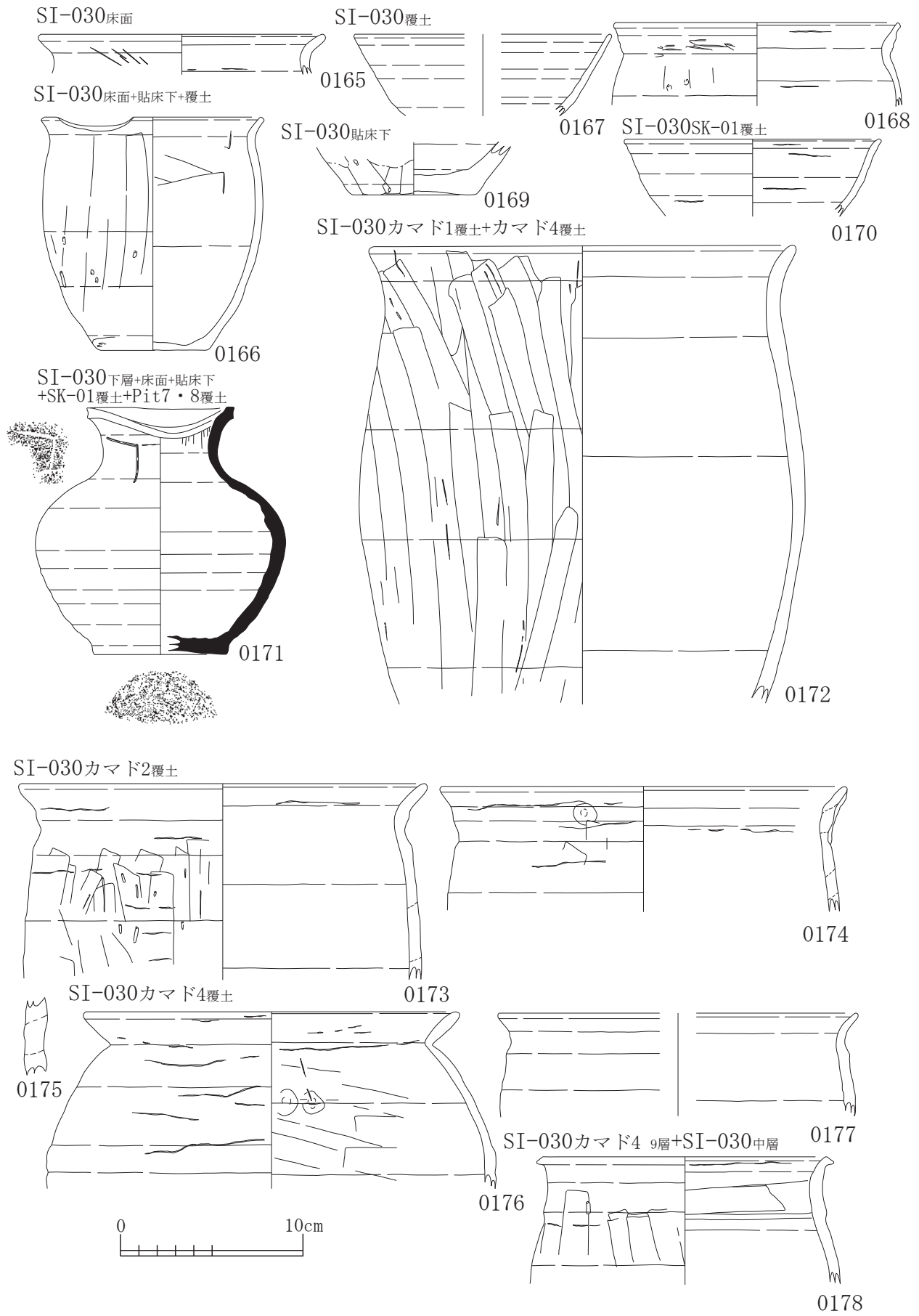

☒ P-2-012 SI



図 P-2-013 SI

SI-031カマド付近

覆土

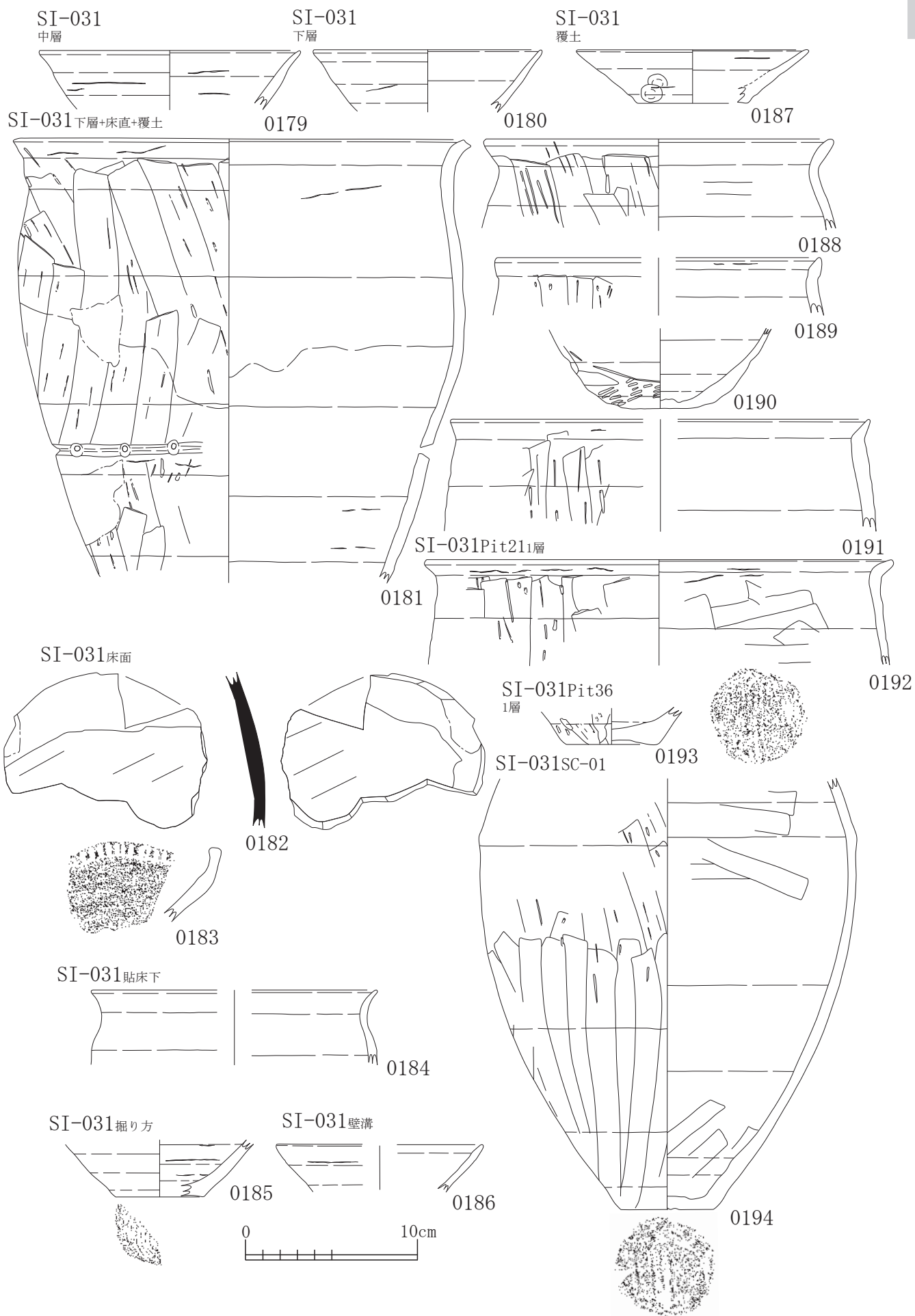
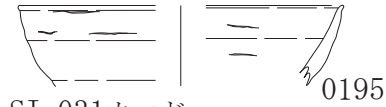

SI-031カマド

1層

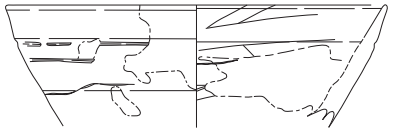

SI-031カマド

5層



SI-031カマド

11層

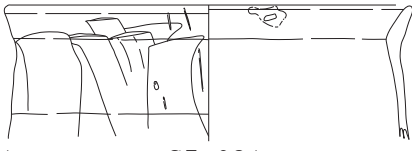

SI-031カマド2・7層+SI-0315層・覆土

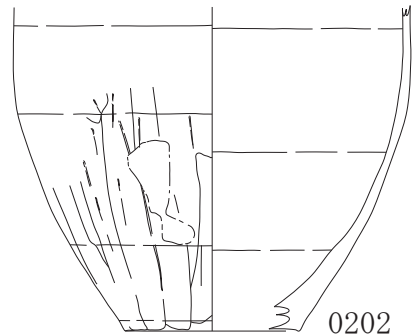

SI-032Pit4

覆土

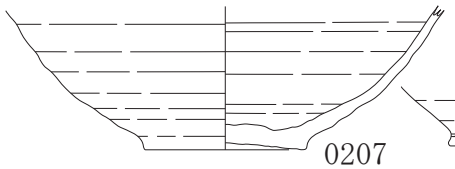
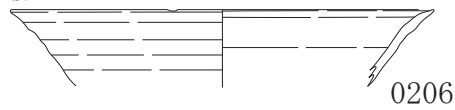

SI-031カマド

2・7・11層

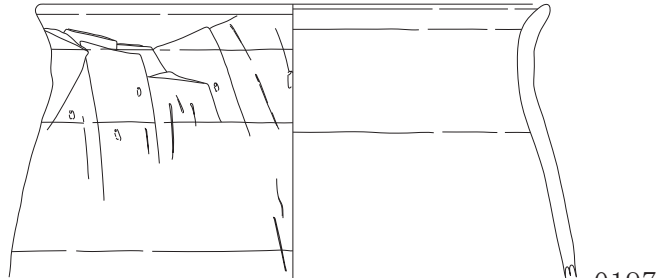

SI-031カマド

7層

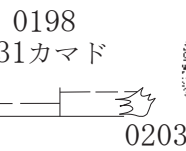
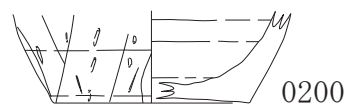
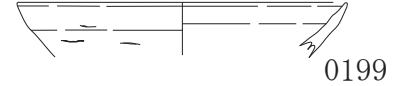

SI-031カマド

覆土

0203

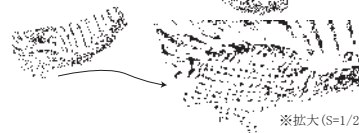

※拡大(S=1/2 布圧痕)

SI-032

貼床

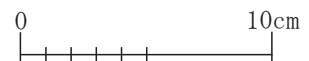
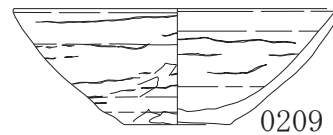
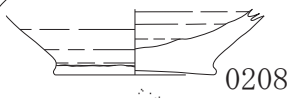
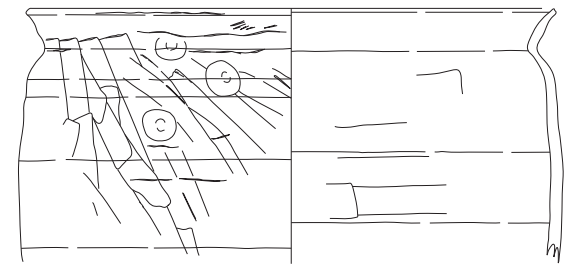
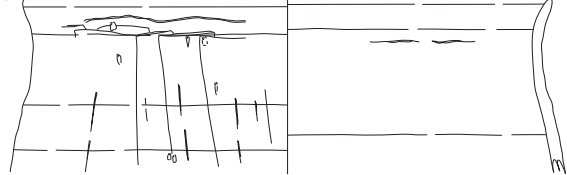



図 P-2-015 SI

SI-034
床直



SI-034
床面

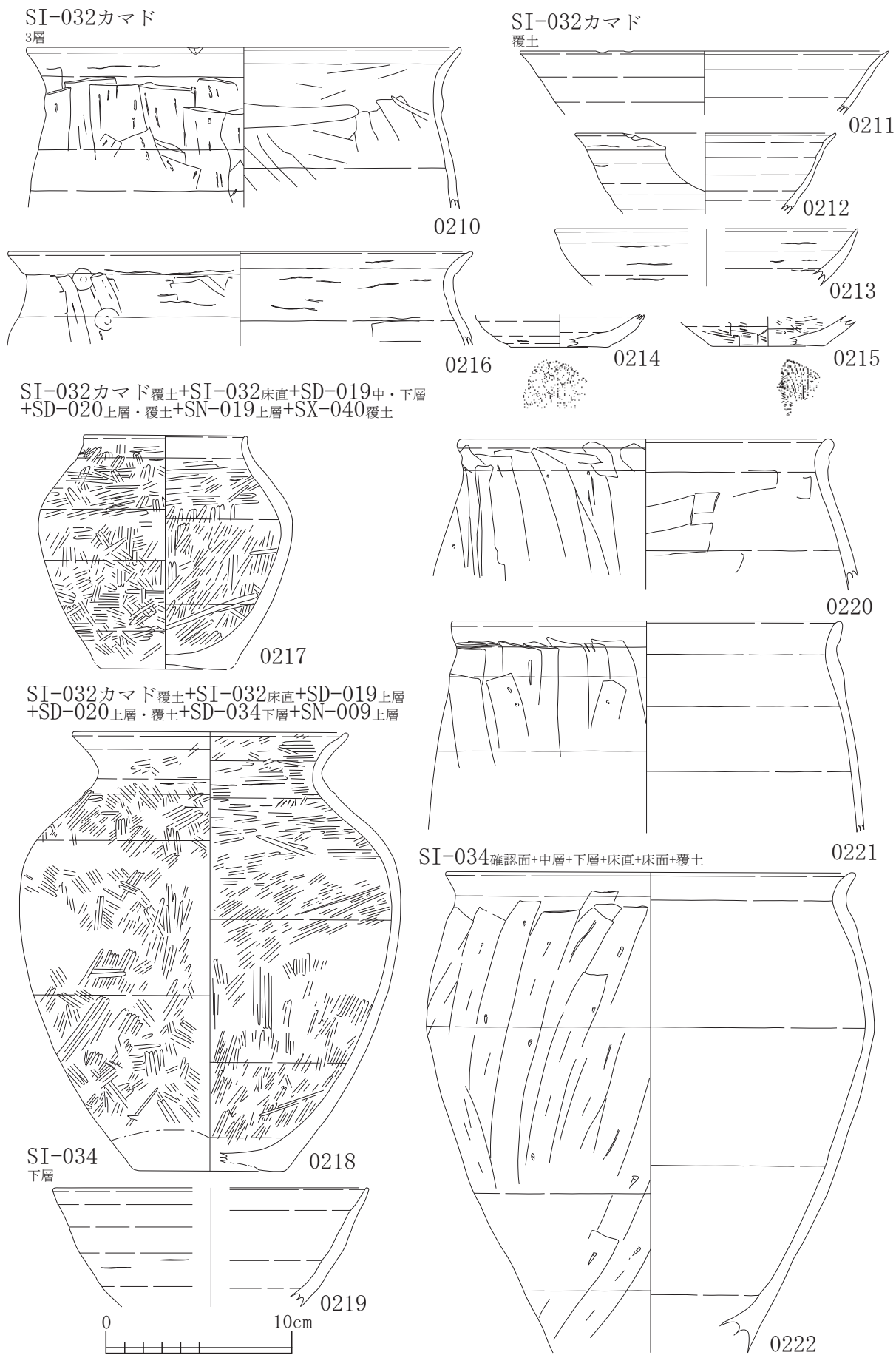
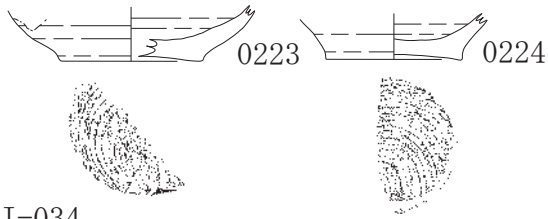
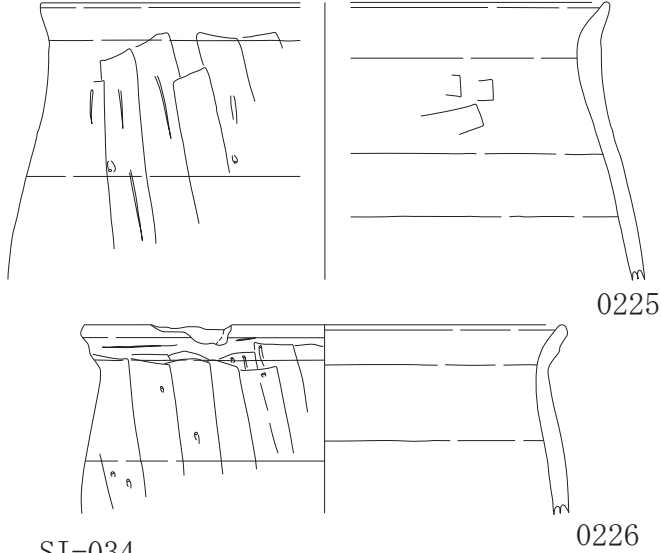

SI-034
覆土

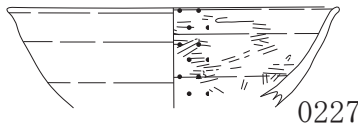

0233

SI-034カマド覆土+Pit9覆土

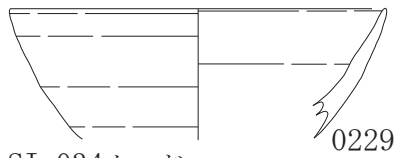
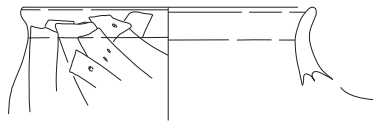

SI-034カマド
上層

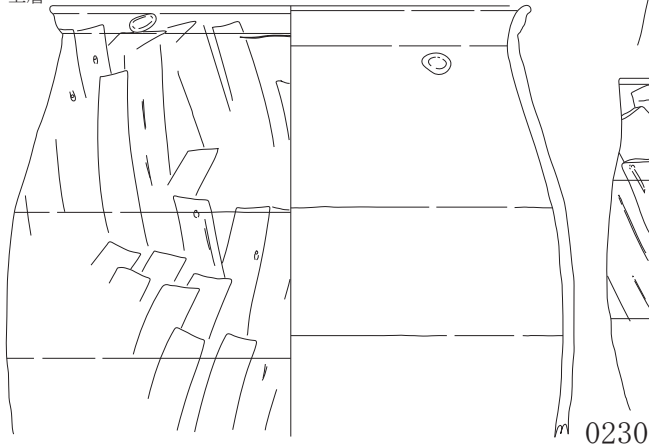

SI-034カマド
覆土

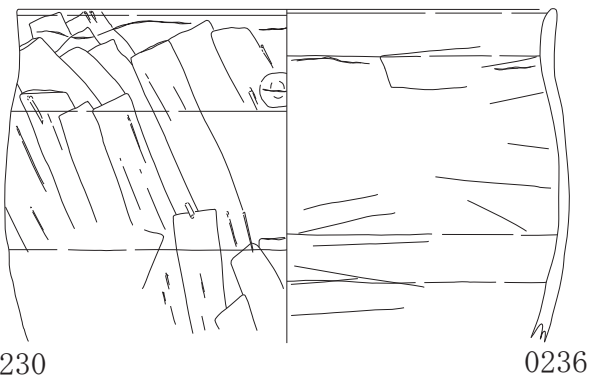
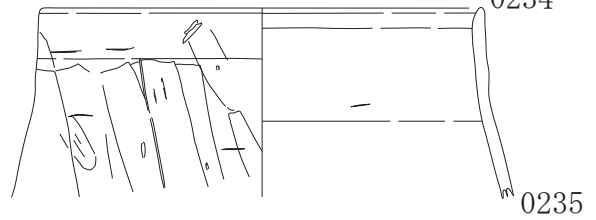
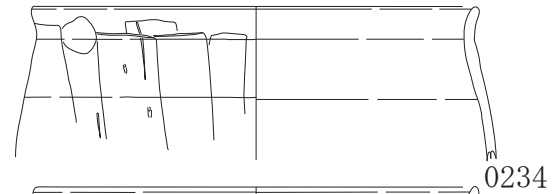
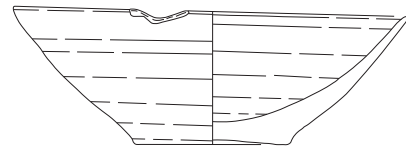
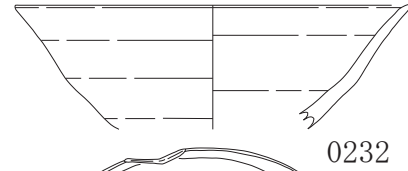
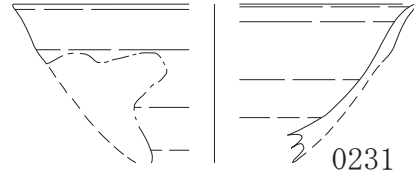

SI-034カマド

覆土

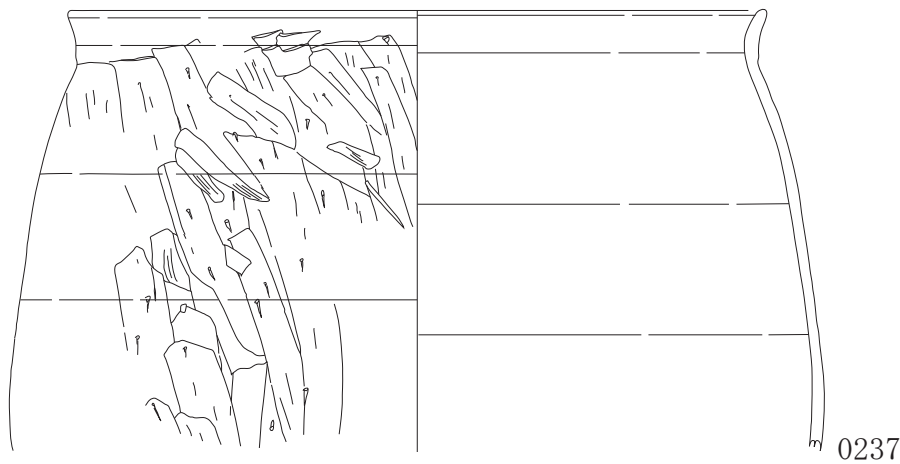

0237

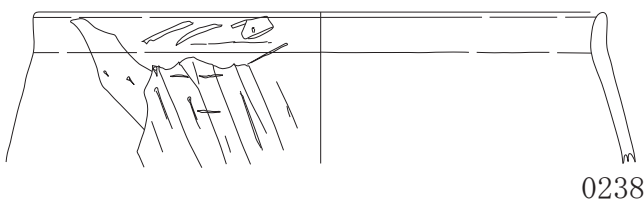

0238

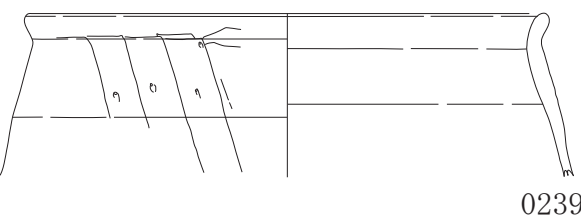

0239

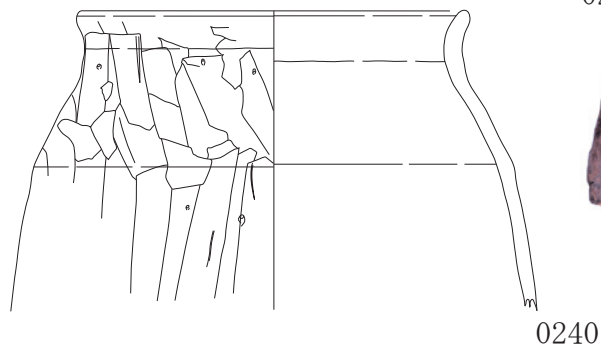

0240



0242



0243

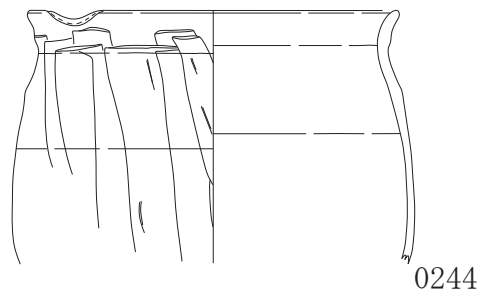

0244

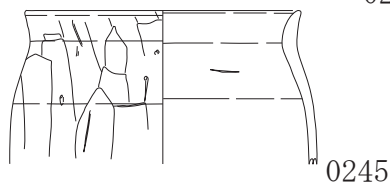

0245

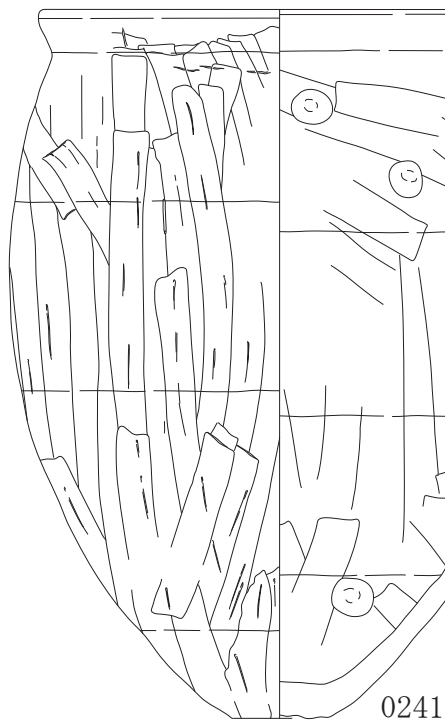

0241

SI-035
覆土

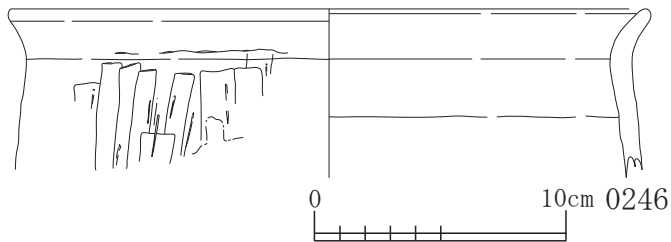

0246



図 P-2-018 SI



☒ P-2-019 SI

SI-048
下層

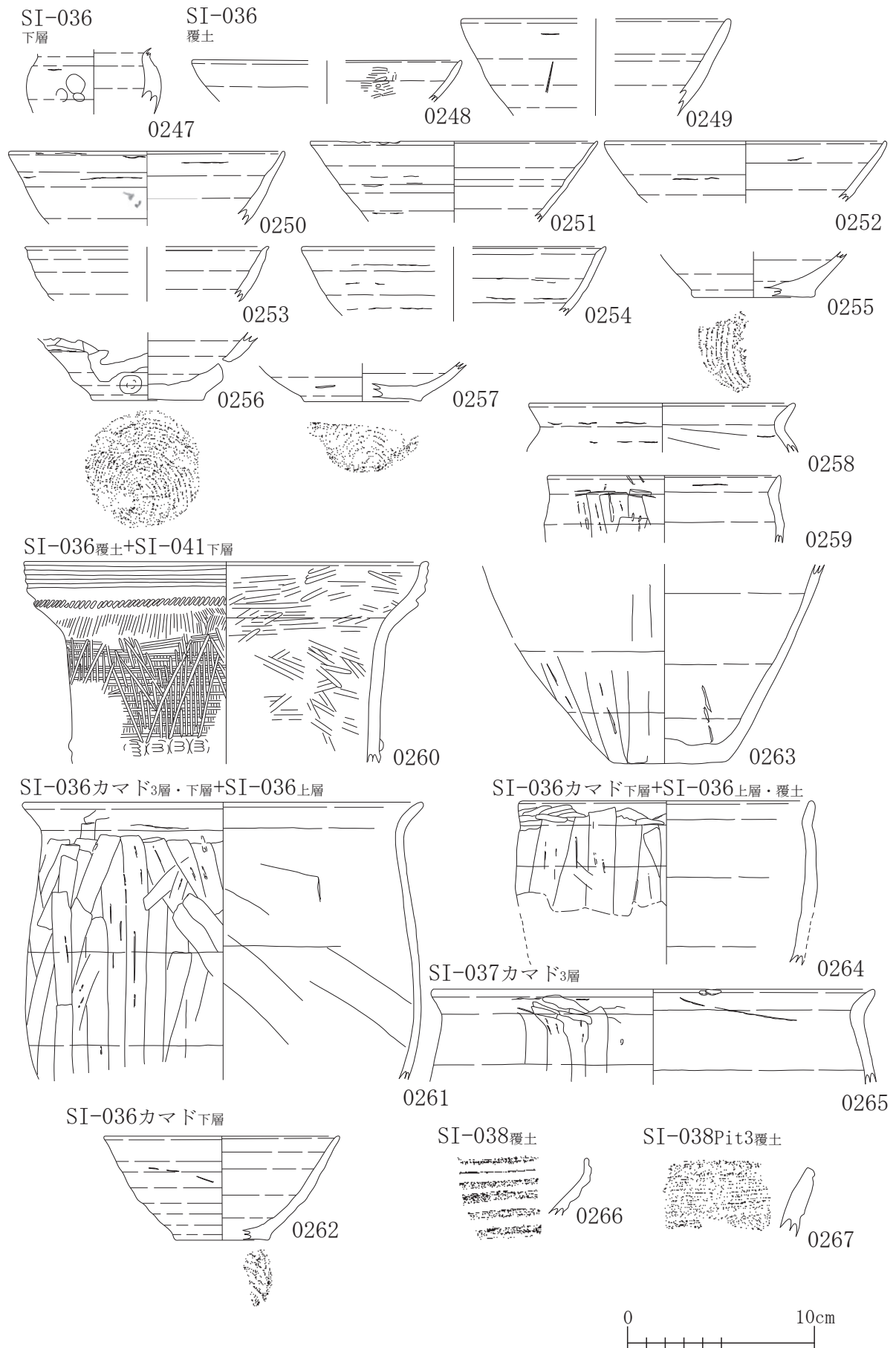
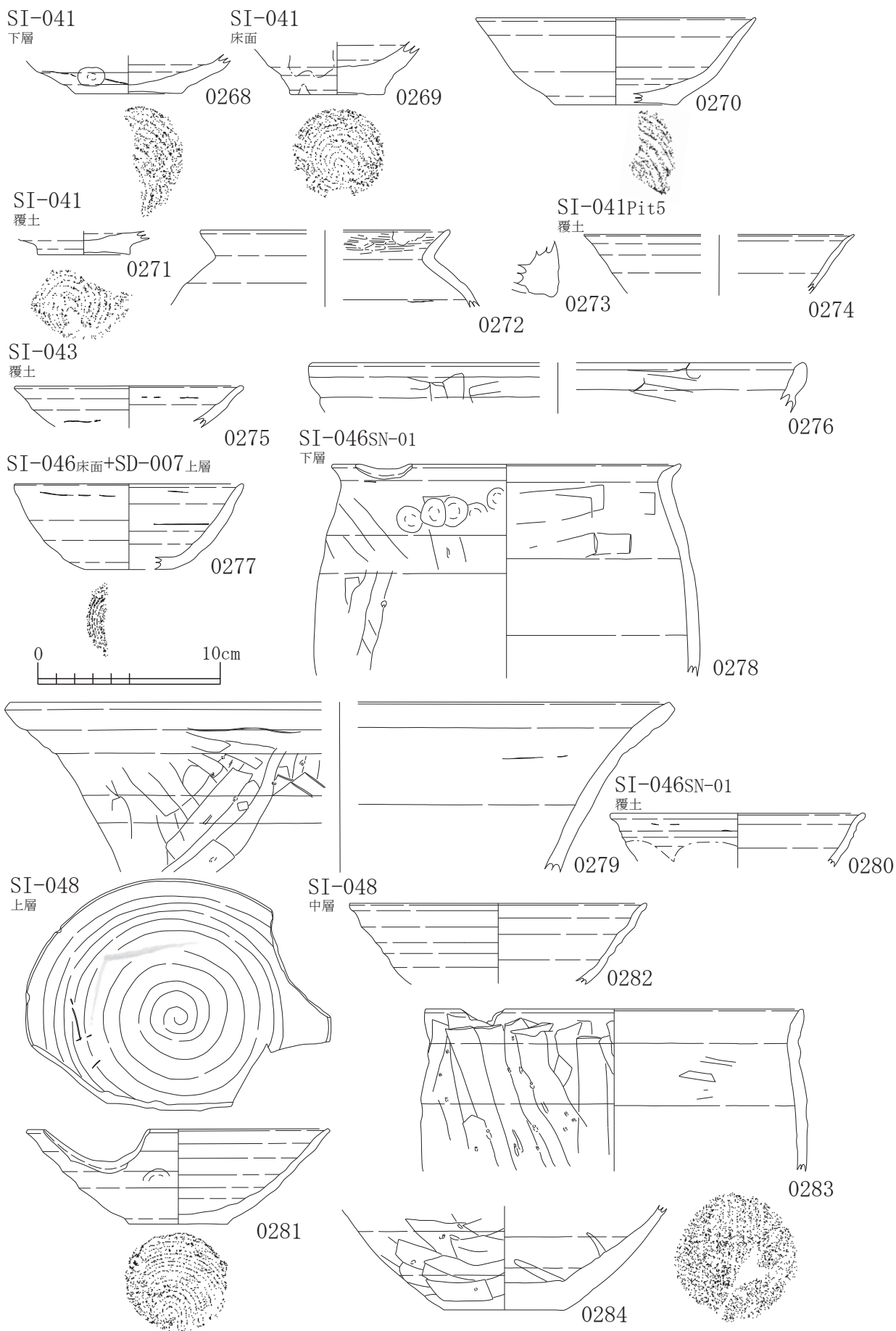
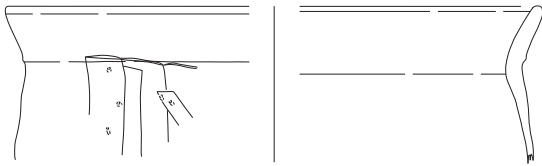

0285

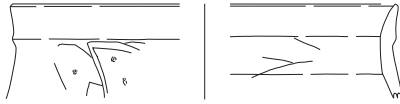

0286

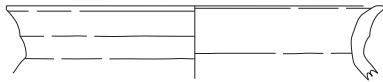

0287

SI-048SK-02覆土+Pit1上層+SI-048中層

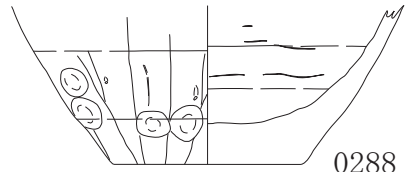

0288



SI-048Pit1
上層

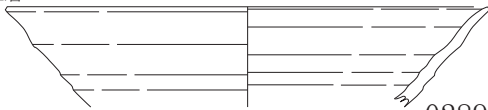

0289

SI-048Pit1
中層

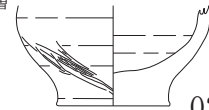

0290



SI-048Pit2
覆土

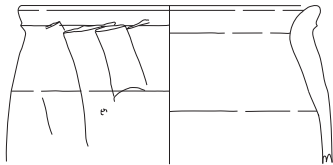

0291

SI-048カマド
5層

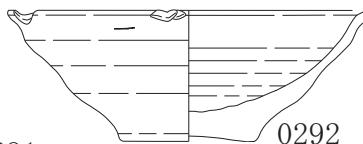

0292



SI-048カマド5層+7層+10層+覆土
+SI-048上層+中層+下層+床直+覆土

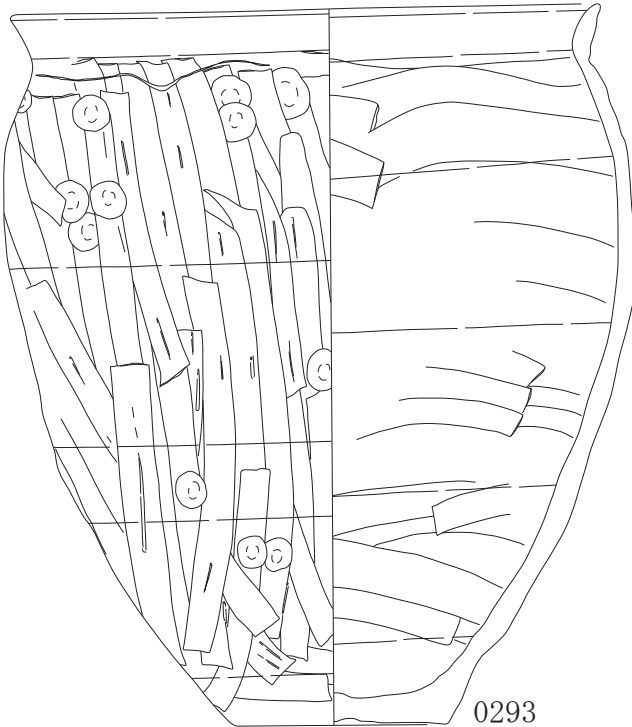

0293

SI-048カマド5層+覆土+Pit1上層+Pit覆土
+SI-048上層+下層

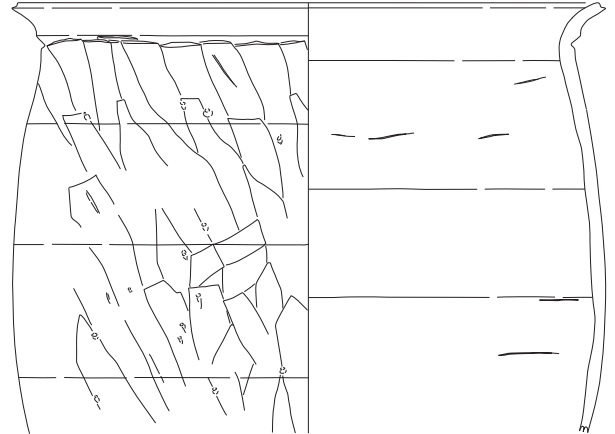

0294



SI-048カマド5層+7層+10層+覆土
+SI-048中層+下層+覆土

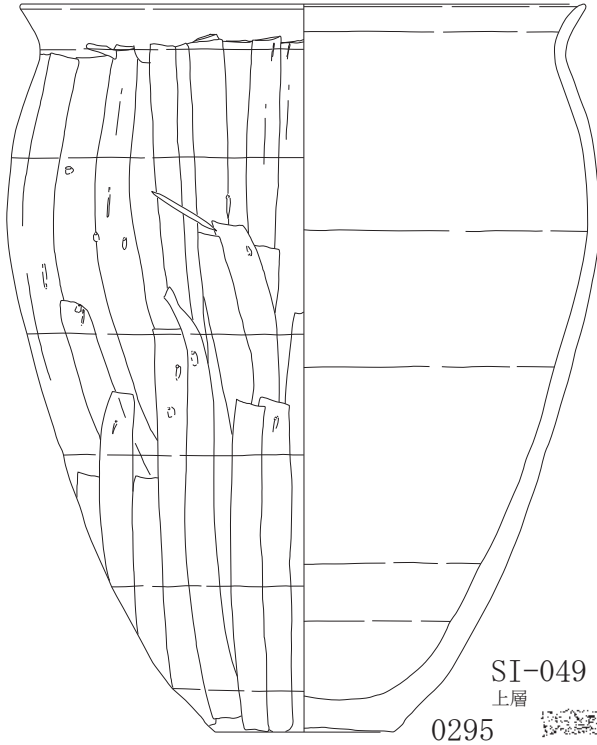

SI-049
上層
0295



SI-048カマド
10層

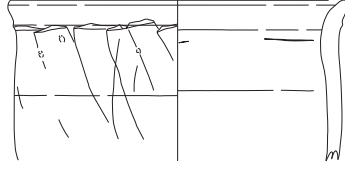

0296

SI-048カマド覆土+SK-02覆土
+SI-048中層

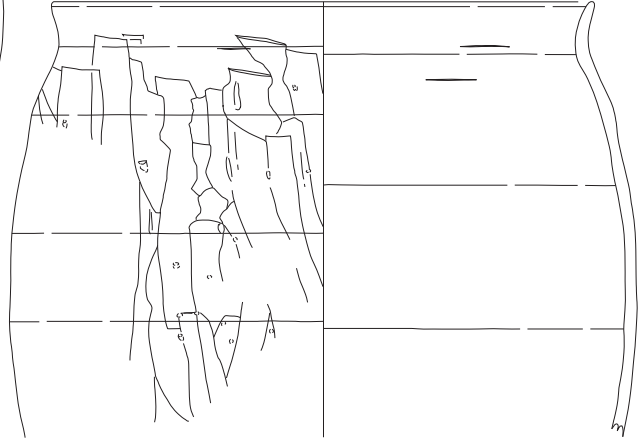

0297

SI-049中層+下層+床直

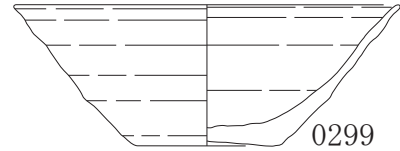

0299

0298



SI-049
床直

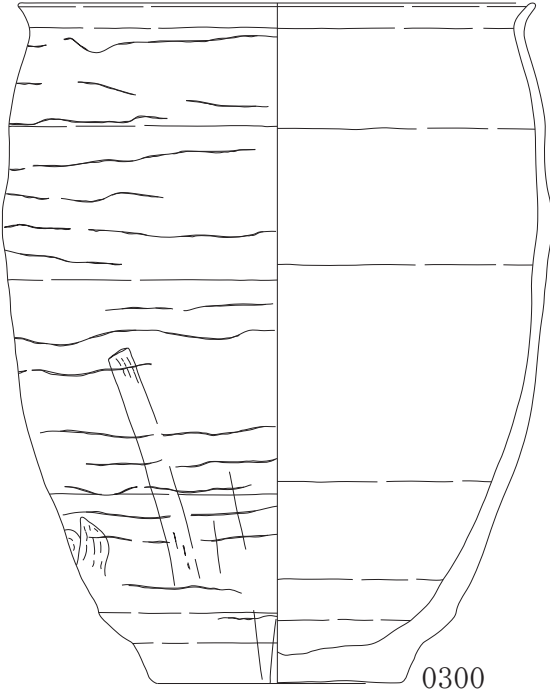

0300



SI-049SK-02覆土+Pit1上層・覆土

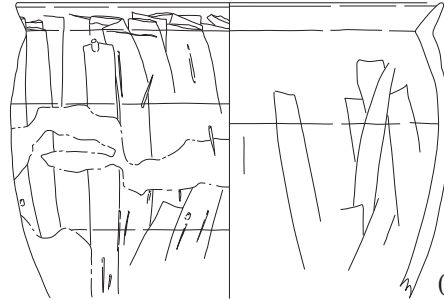

0301

SI-049Pit1
中層

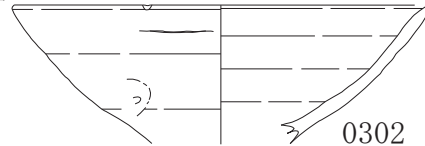

0302

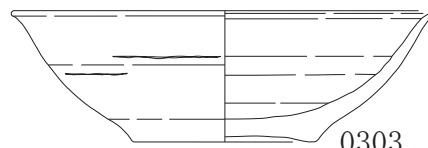

0303

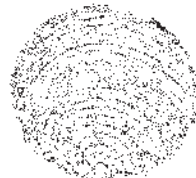

☒ P-2-021 SI

SI-049Pit12上層+SI-049下層+県調査区39号住居
+県調査区SD-73堆積土

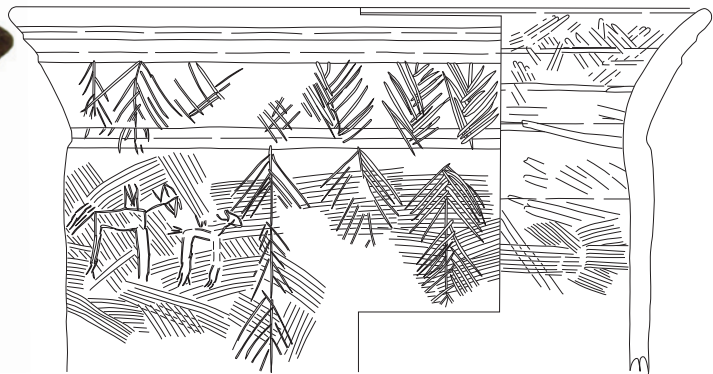

SI-049Pit下層

SI-049灰溜めPit上層

0304

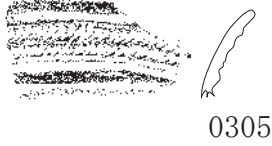

0305

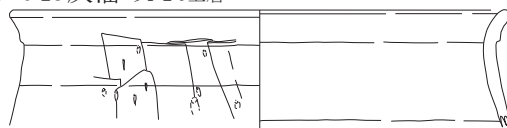

0306

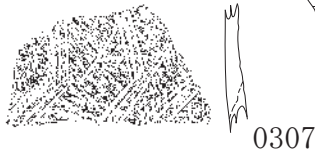

0307

SI-050Pit48覆土

SI-051上層+下層+SD-019下層



0308

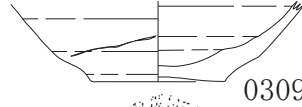

0309

SI-051下層+SD-019下層



0310

SI-051覆土+SD-007上層

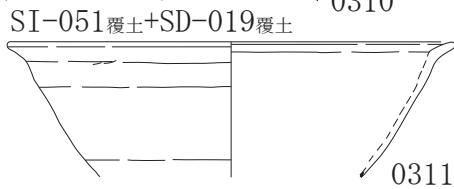

0311

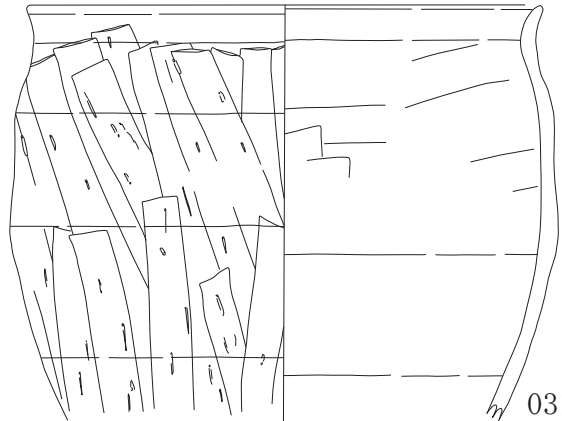

0312

SI-051覆土

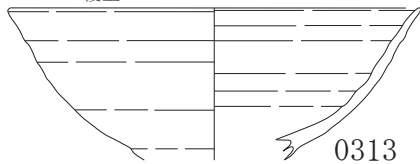

0313

SI-051Pit28覆土

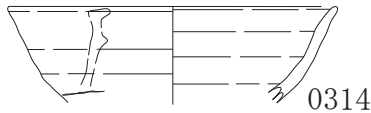

0314

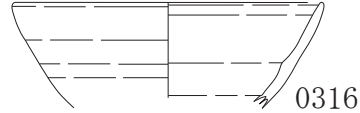

0316

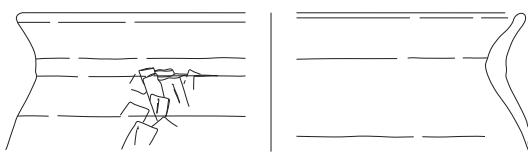

0315

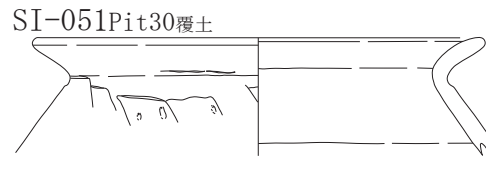

0317

SI-051Pit30覆土

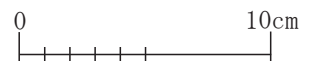



図 P-2-023 SI



図 P-2-024 SI

SI-054カマド覆土

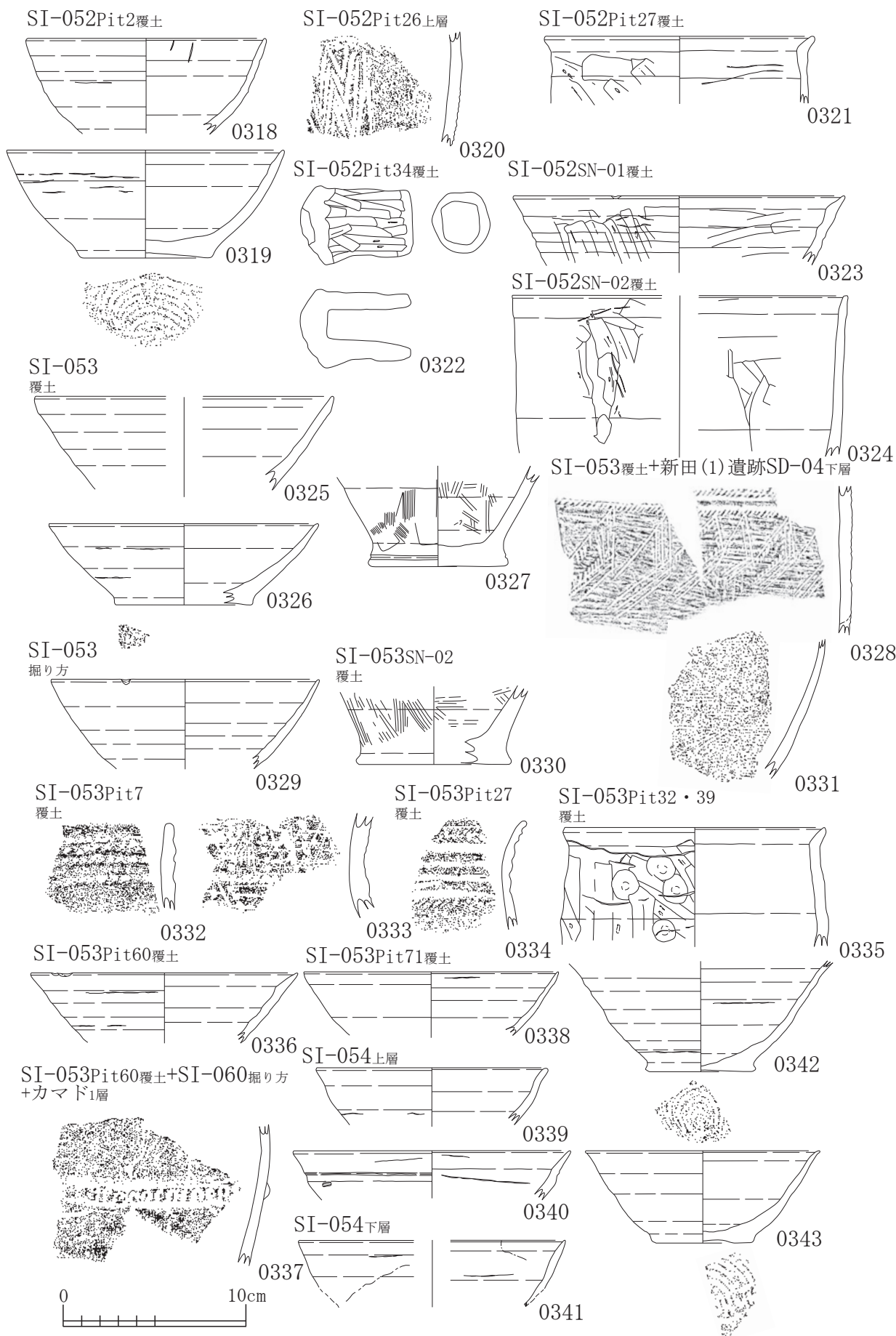

0361

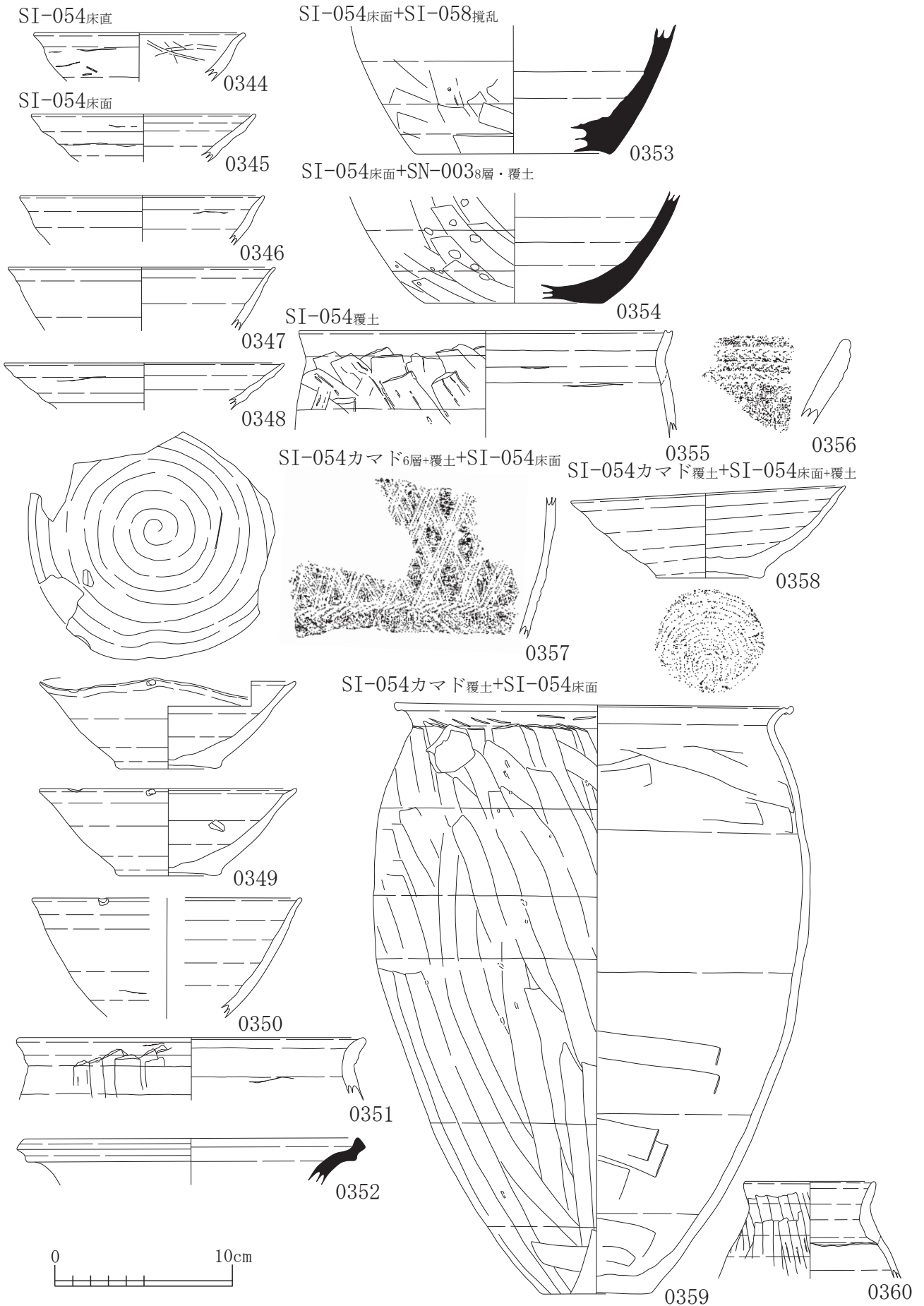
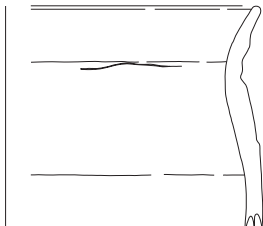
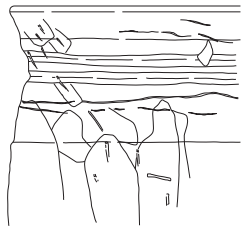
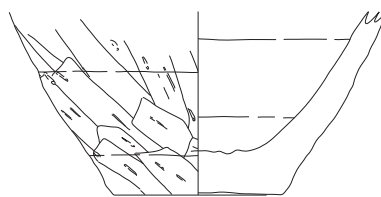

0362

SI-055²層



0363

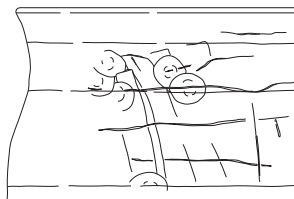

SI-056Pit13¹層

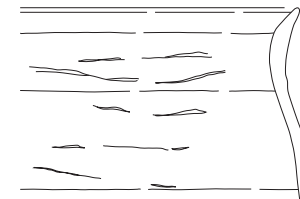

SI-056Pit25³層

0364

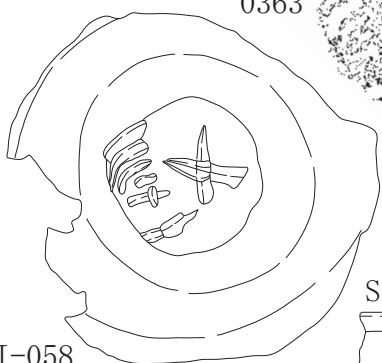

SI-057Pit22¹層

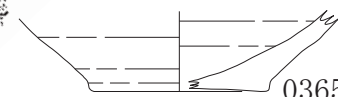

0365



0366

SI-058

攪乱

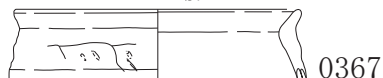
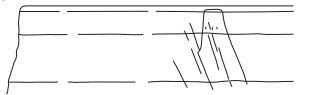

0367

SI-058Pit23¹層

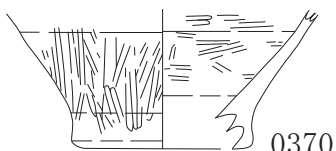

0370

SI-059カマド(新)5層+14・15層(袖相当)+覆土
+SI-053¹層・壁溝+SI-054¹層・床面・覆土

0368

0369

SI-059SK-01¹下層・8層

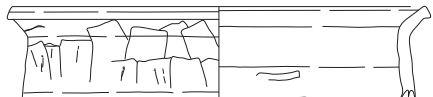

0371

SI-059SK-01¹覆土

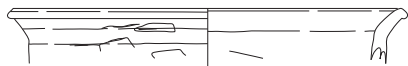

0372

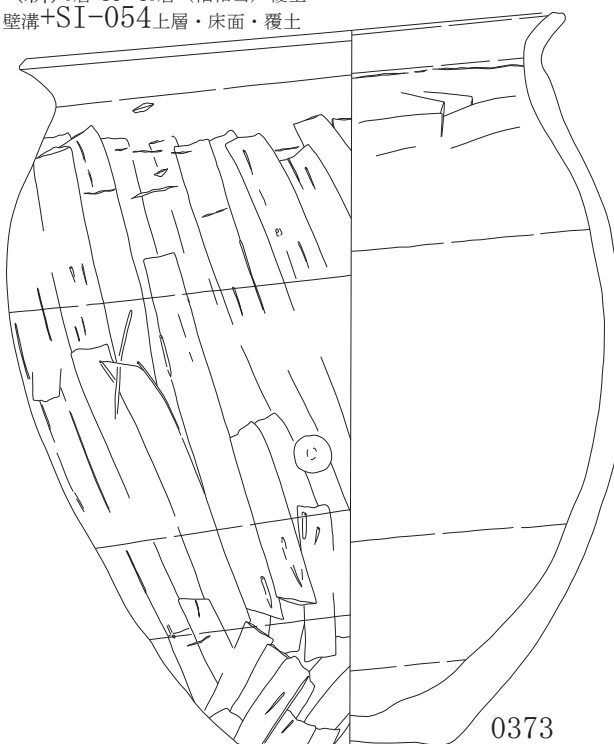

0373

図 P-2-025 SI

SI-059カマド(新) 5層+14・15層 (袖相当)+覆土

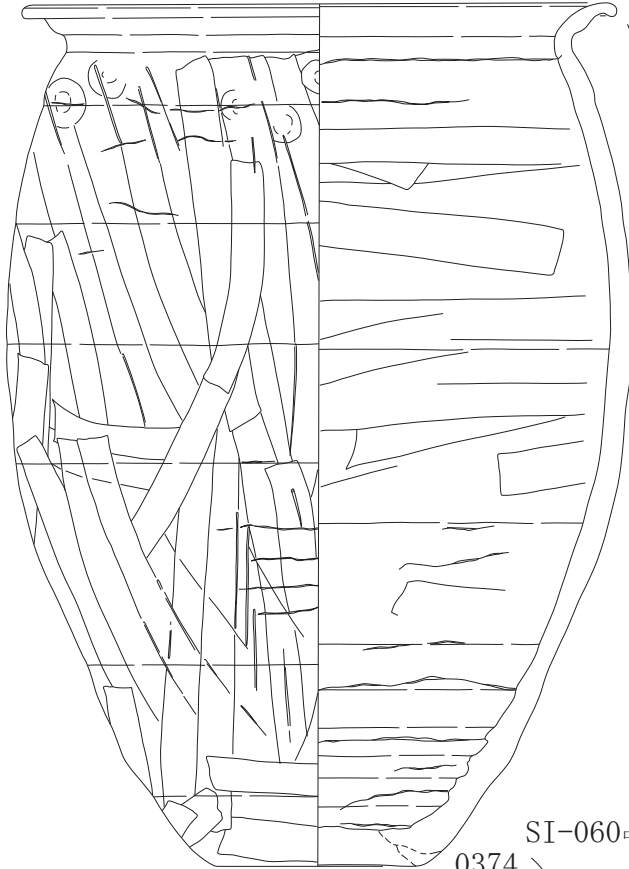

SI-059カマド(新) 9層

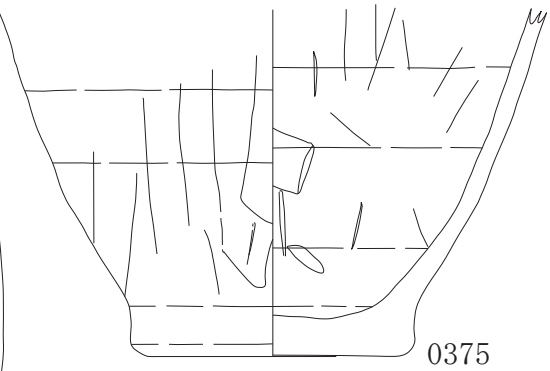

SI-059カマド(新) 覆土

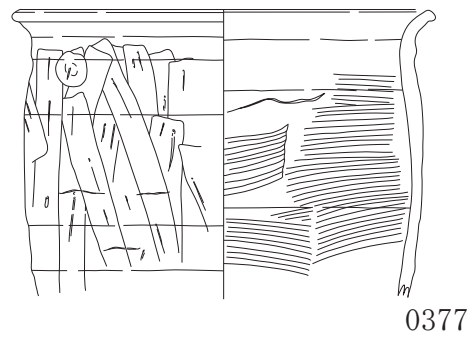
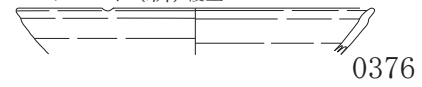

SI-060中層

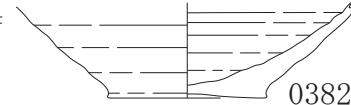

SI-059カマド(新) 10層+カマド(旧) 29層

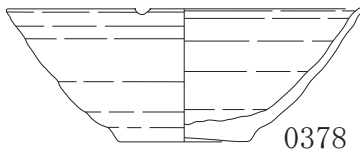

SI-060上層

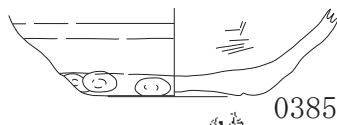
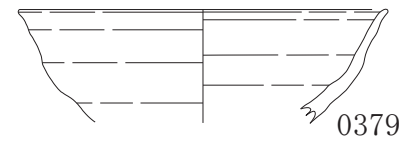

SI-060覆土

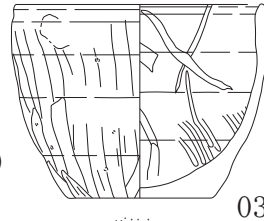

SI-060Pit6 1層



図 P-2-026 SI

SI-060カマド床面



SI-060aPit1 1層

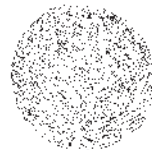
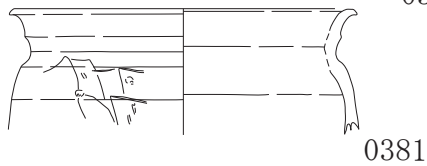
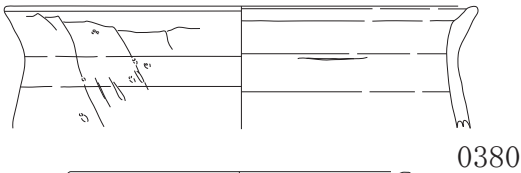
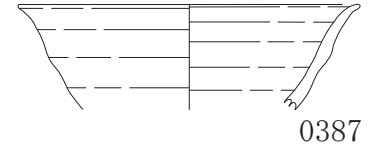
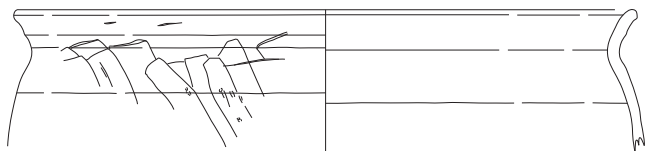
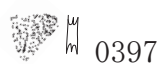

SI-060b床直

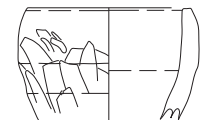

0398

SI-060カマド覆土

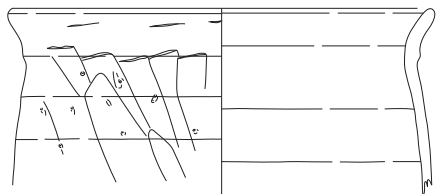

0388

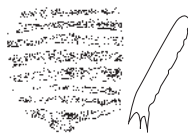

0399



0400

SI-060カマド2 12層

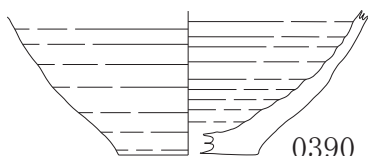

0390

0389



0401

SI-060b床直・床面・掘り方+SI-060中層・下層



0402

SI-060b床面



0403

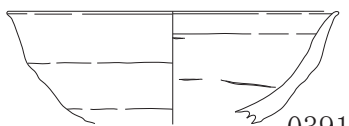

0391

SI-060b掘り方

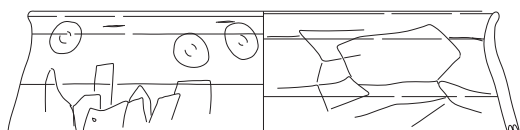

0392



0404

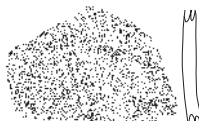

0393

SI-060b覆土



0405

SI-060カマド2 20層

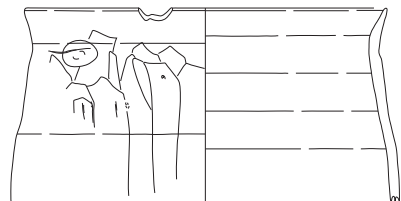

0394

SI-060bPit17 2層

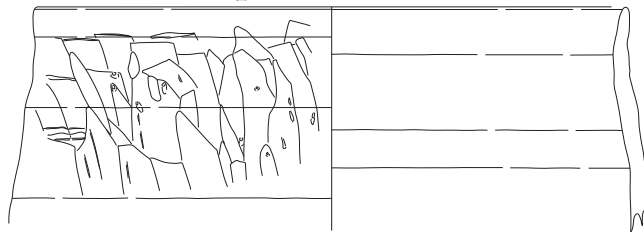

0406

SI-060カマド2 下層

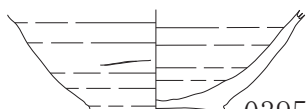

0395

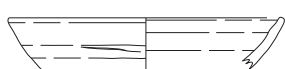

0396

SI-060bカマド 5層・床直

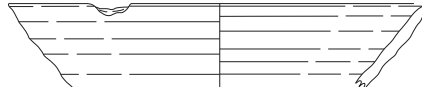

0407





図 P-2-028 SI

SI-067中層



SI-067中層+下層+床面+覆土

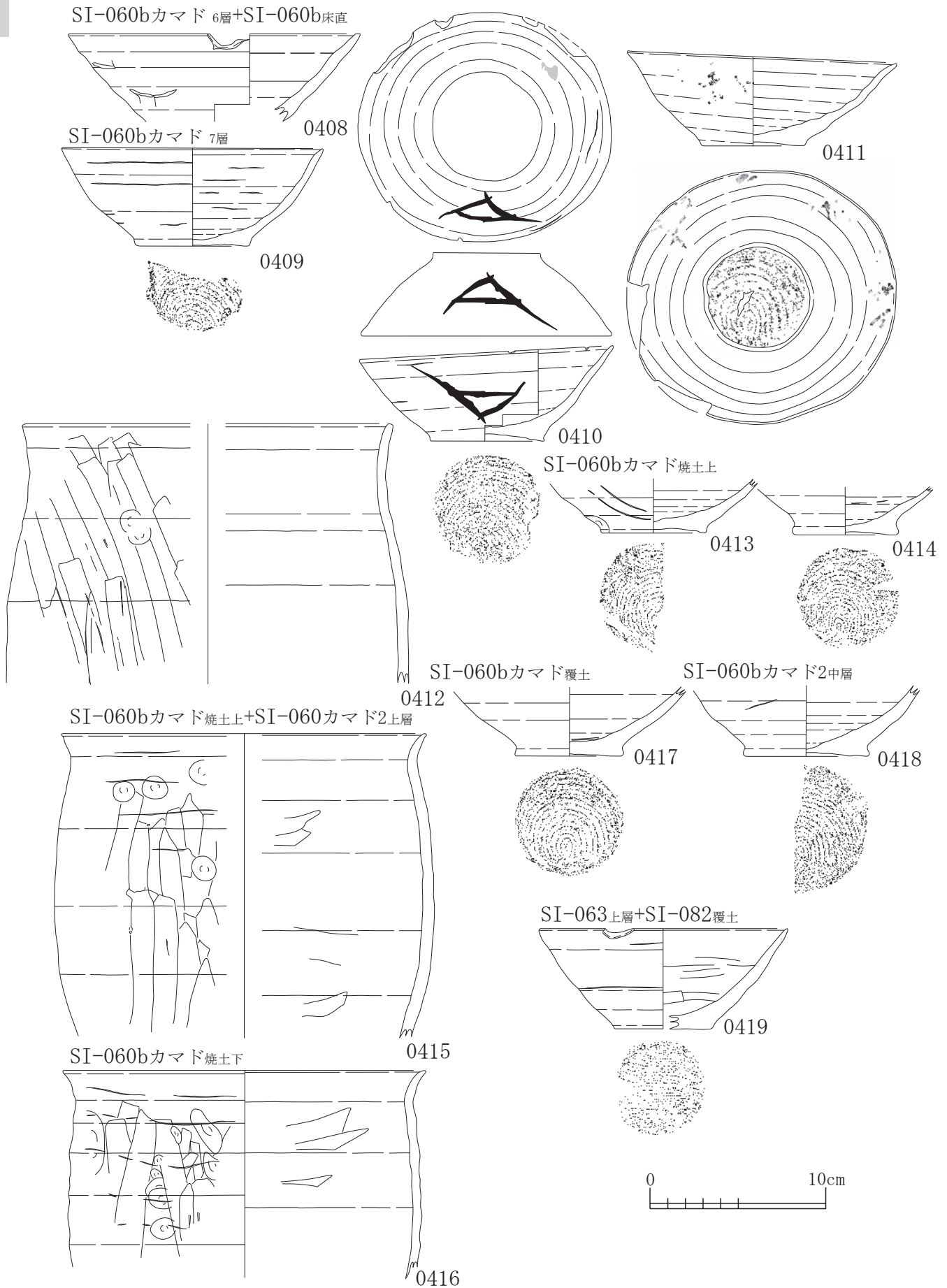
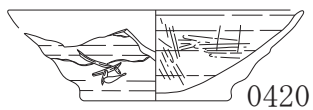
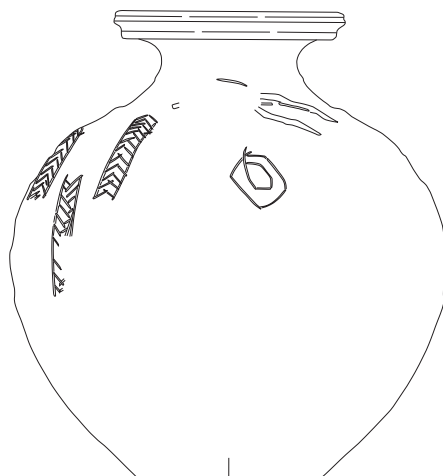
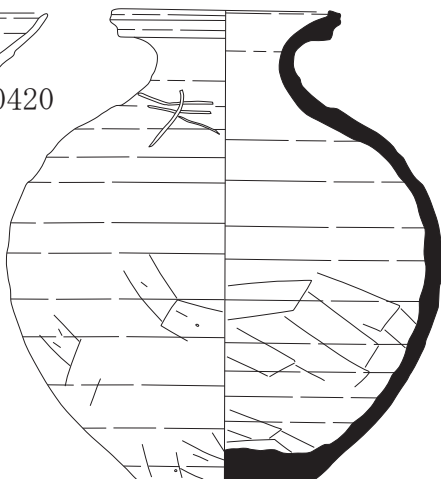

0421

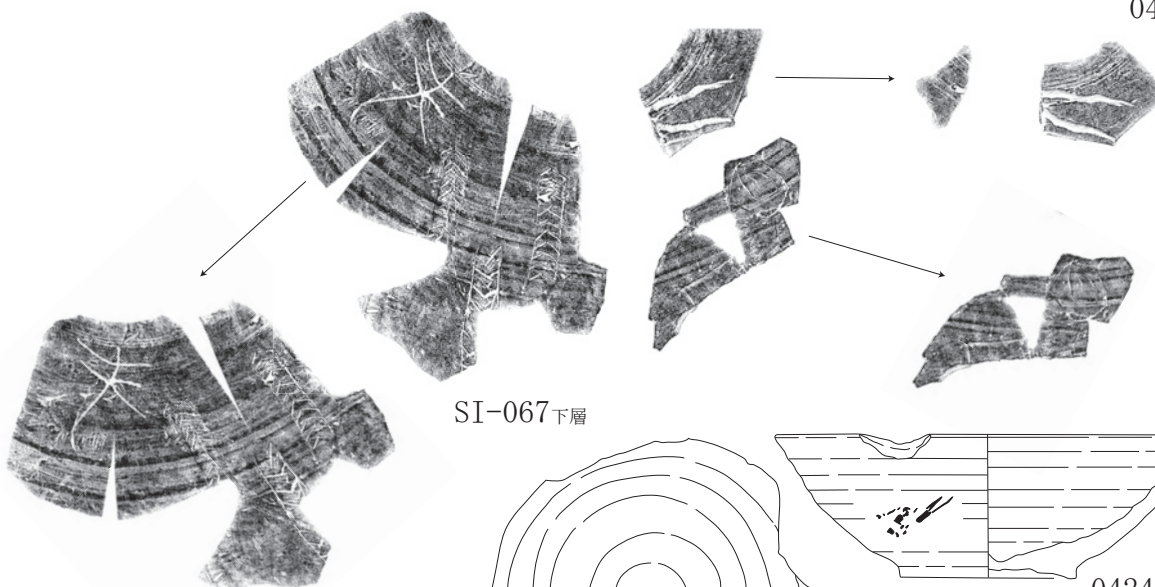

SI-067下層

SI-067中層+下層+床直+SI-056Pit12覆土

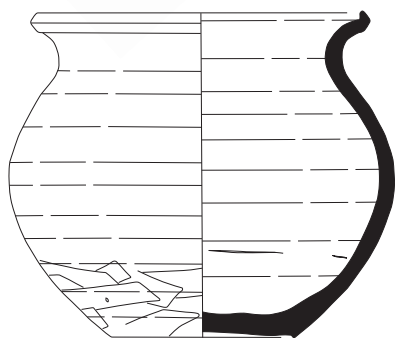

0422

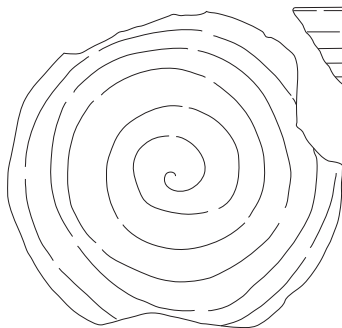

0423

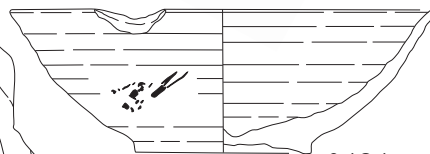

0424



0425

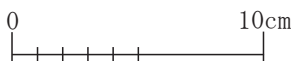
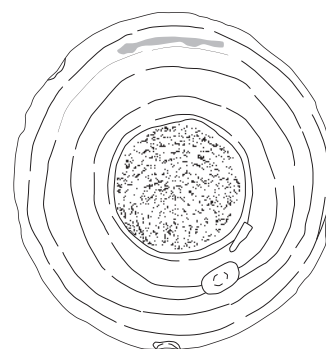
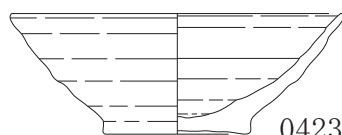

SI-067下層

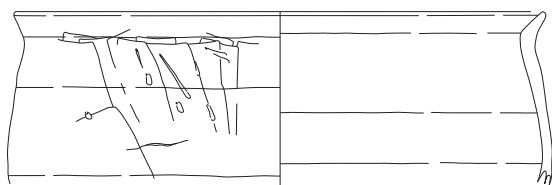

0426

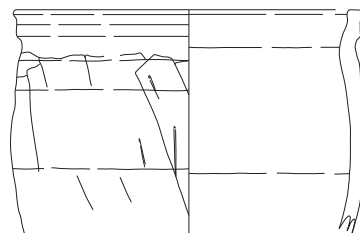

0428

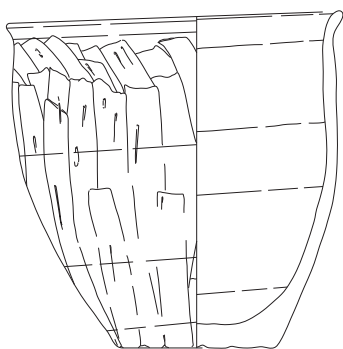

0427



0429



0430

SI-067掘り方

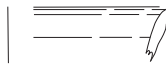

0431

SI-067覆土

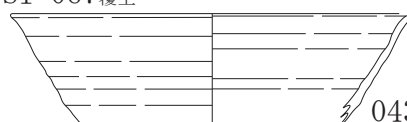

0432

SI-067SK-01中層+SI-067下層



0433

SI-067SK-01下層

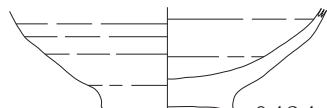

0434



SI-067SK-02覆土+SI-067中層

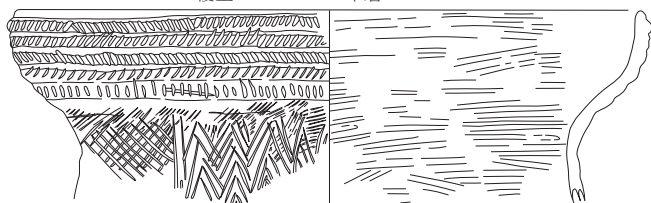

0435

SI-067カマド中層+SI-067下層

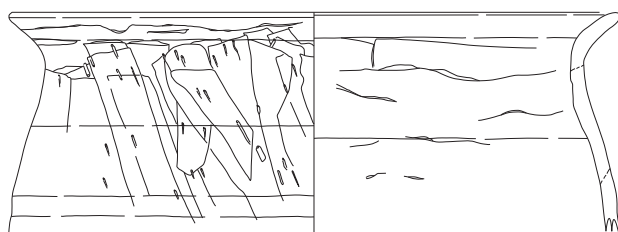

0436

SI-067カマド中層+下層

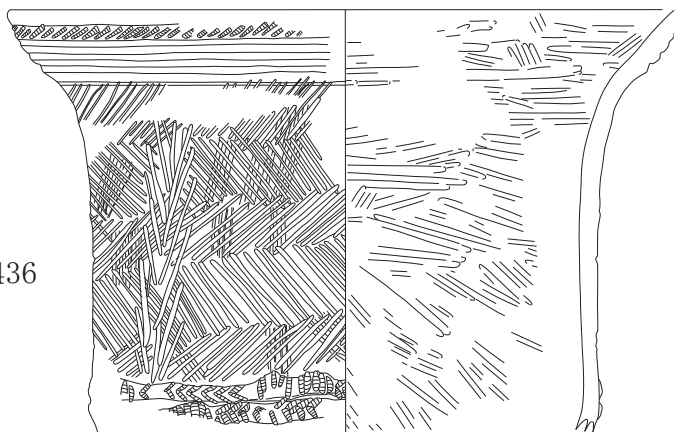

0437



SI-067カマド中層+下層
+SI-067中層+下層+覆土

10cm
20cm (0438A・B面のみ)

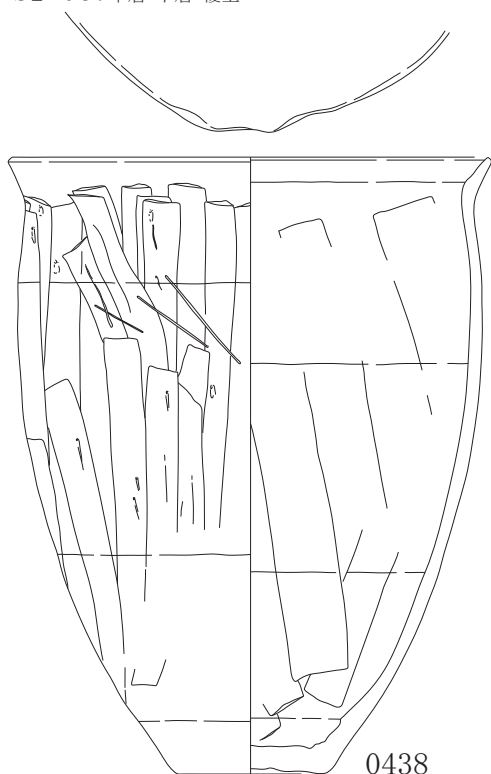

0438A面

0438B面

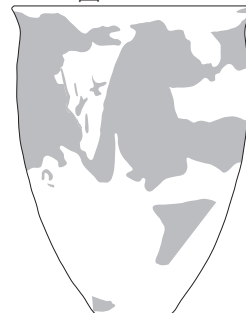
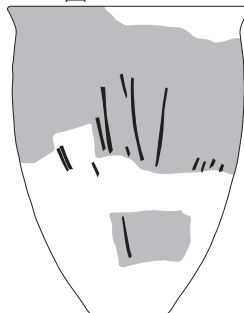

SI-067カマド中層+下層
+SI-067上層+下層+SI-071覆土

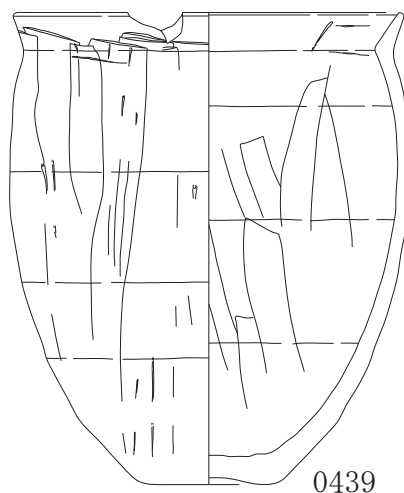

0438

0439

SI-067カマド中層+下層+覆土
+SI-067下層

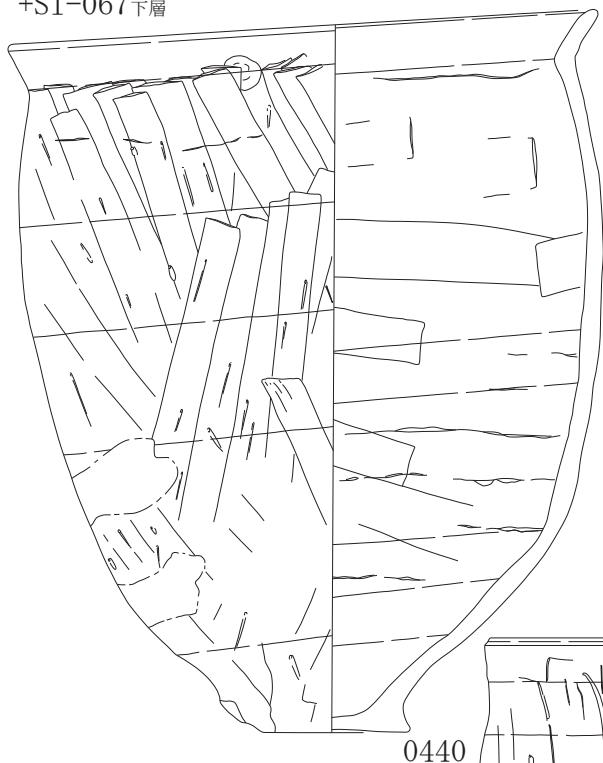

SI-067カマド下層



0441

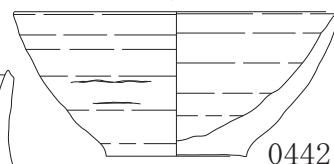

0442



0440

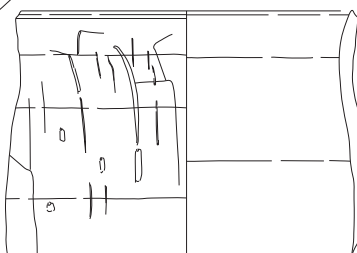

0443

図 P-2-031 SI

SI-067カマド下層

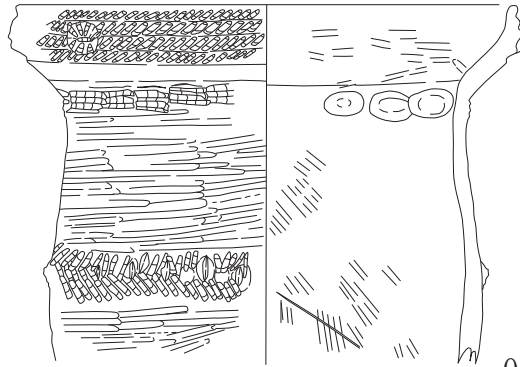

SI-070上層

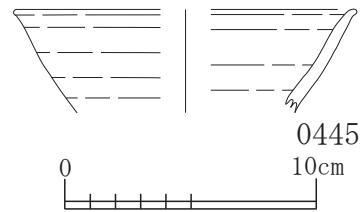

0444

SI-075掘り方

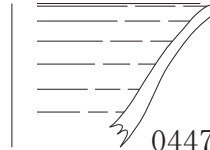
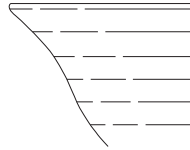
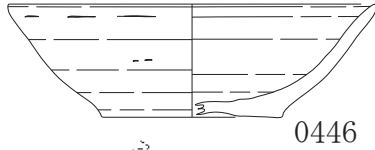

SI-075覆土



SI-081覆土

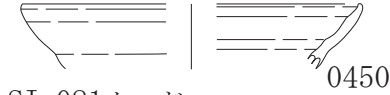

SI-081Pit13覆土

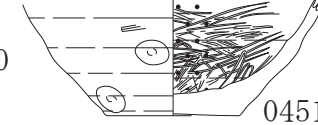

SI-081カマド覆土

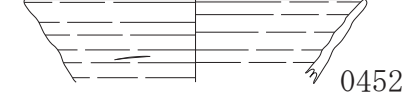

SI-082覆土

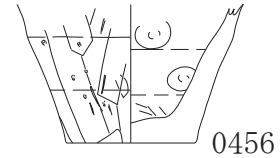
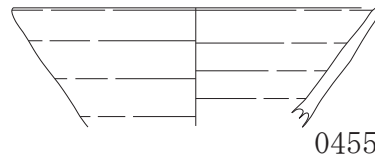
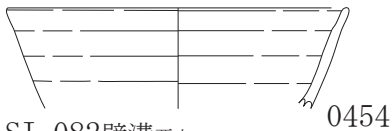
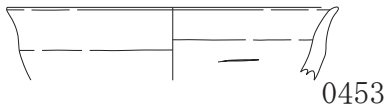

SI-082壁溝覆土

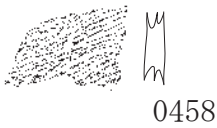
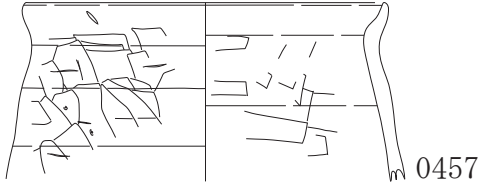

SI-085覆土

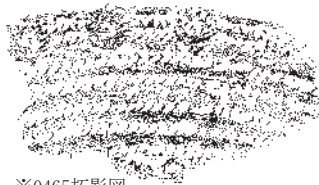
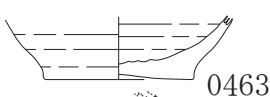
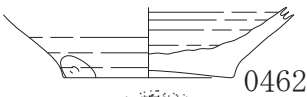
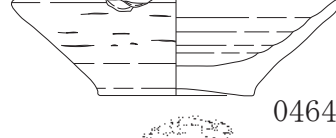
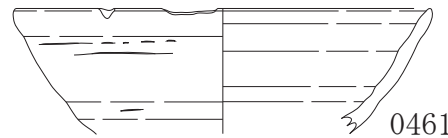
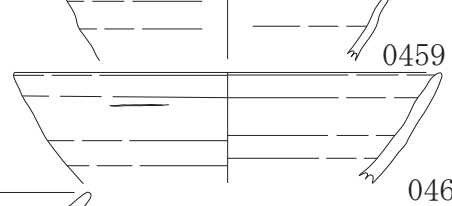

※0465拓影图



図 P-2-032 SI

SI-085覆土

SI-085掘り方

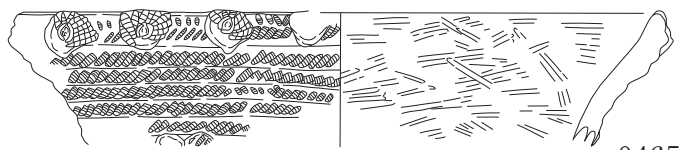

0466

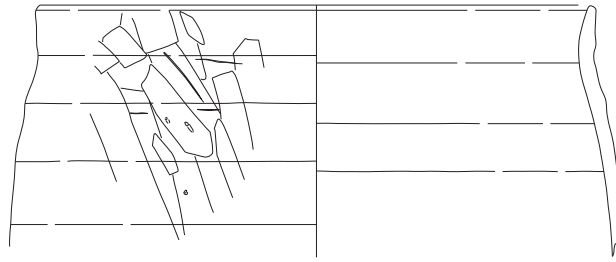

0467

SK-001a覆土

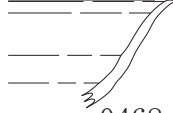

0468

SK-001b中層

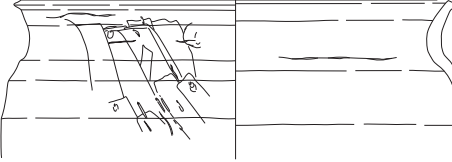

0470

SK-001c覆土



0469

SK-001e底面

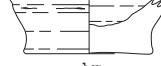

0472

SK-011覆土

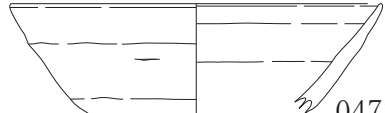

0473

SK-028上層+覆土

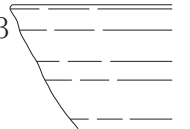

0475

SK-028覆土



0476

SK-023覆土

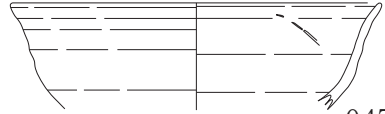

0474

SK-059覆土



0478

SK-061下層+SD-005下層

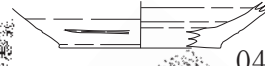

0479

SK-053覆土

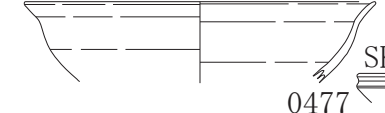

0477

SK-063覆土



0480



0481

SK-066 2層+3層+覆土



0482

SK-066 2層

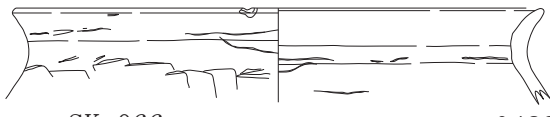

0483

SK-066覆土



0485

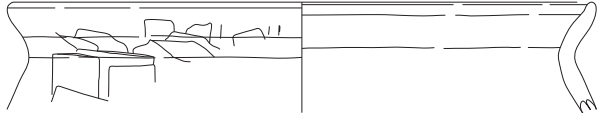

0484

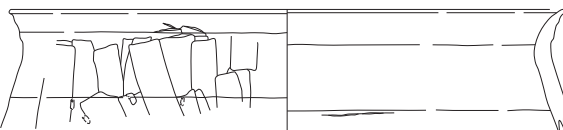

0486



図 P-2-033 SI・SK

SK-066覆土+SK-069下層



図 P-2-034 SK

SK-144中層



SK-144下層

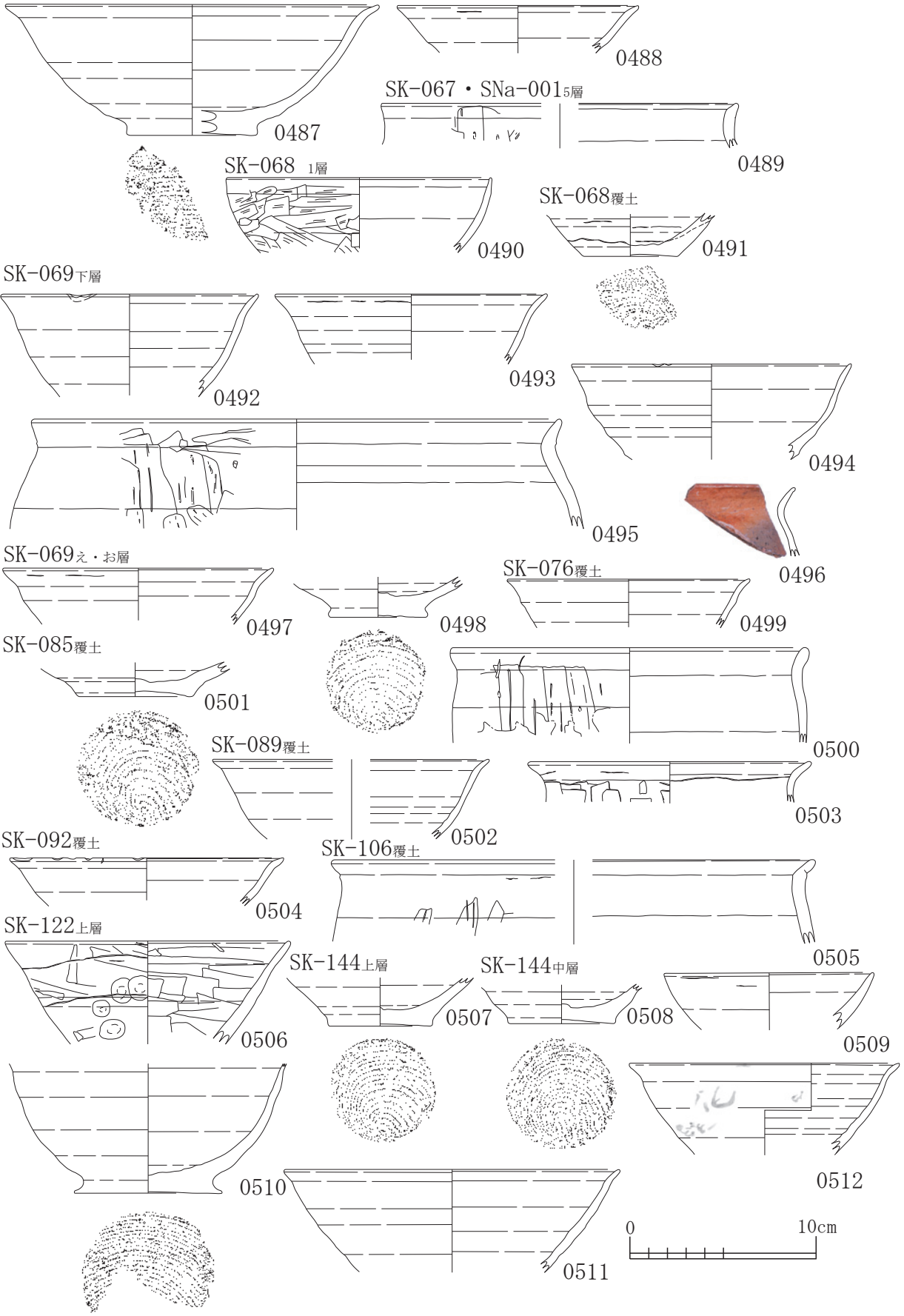
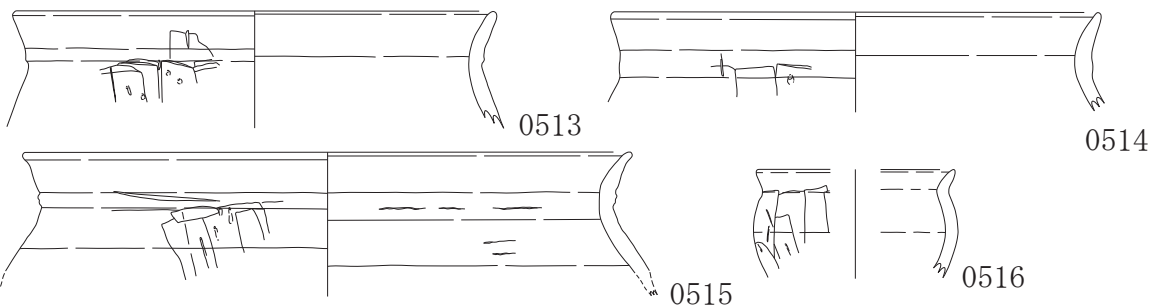
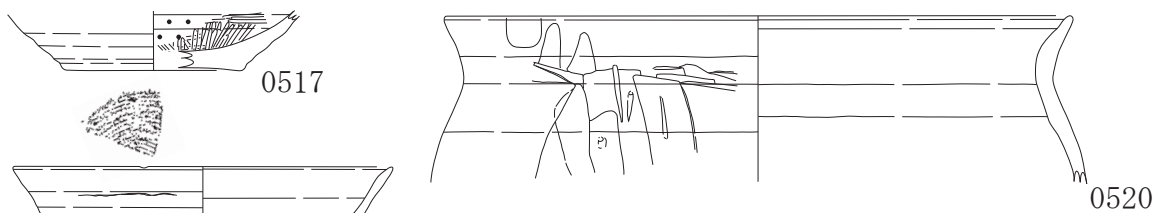

SK-144覆土

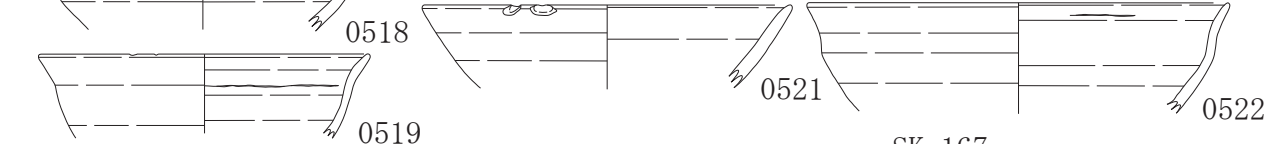

SK-147覆土



SK-167上~中層

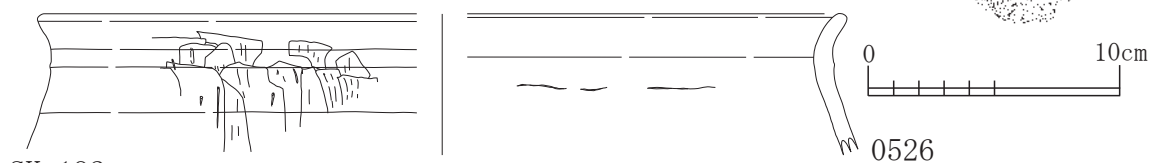
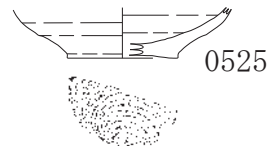

SK-192中層

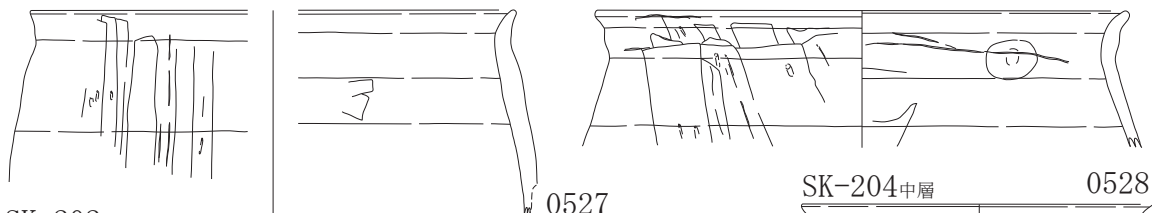

SK-202トレンチ



SK-202・203・204確認面



SK-204中層

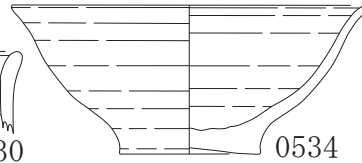

SK-204上層

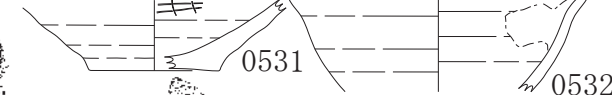

SK-204覆土



図 P-2-035 SK

SK-208覆土



SK-210覆土

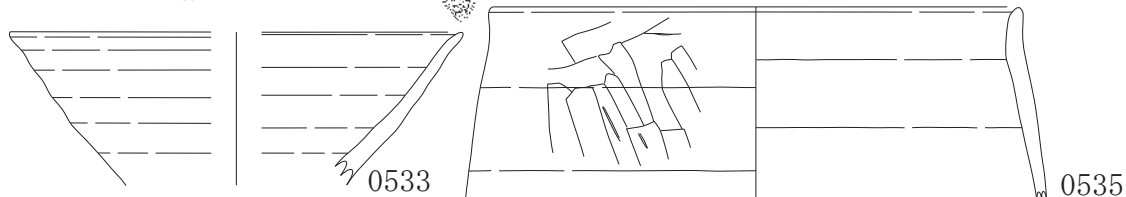
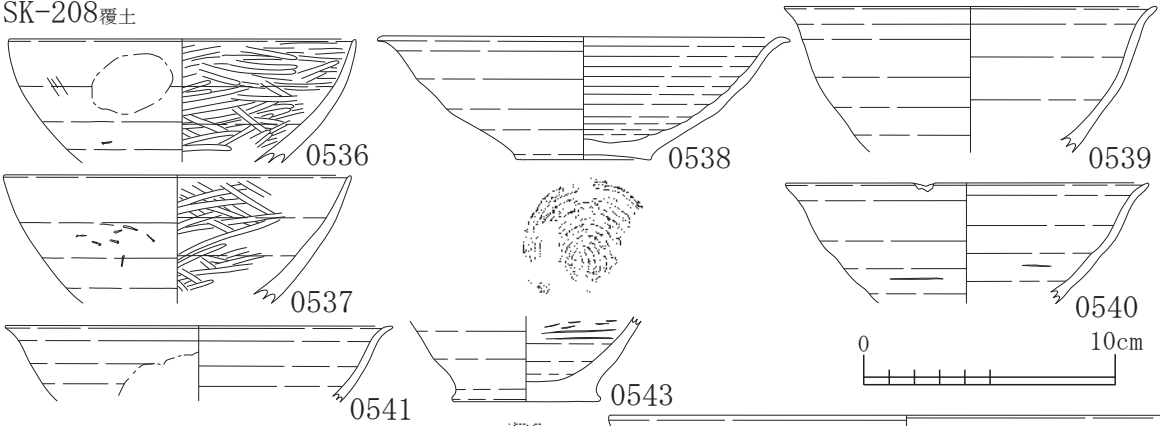

SK-219覆土

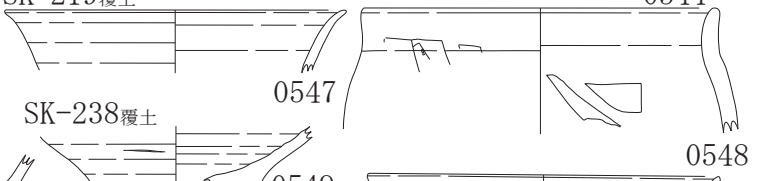

SK-246上層

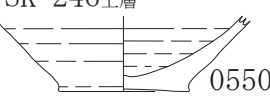

SK-246下層

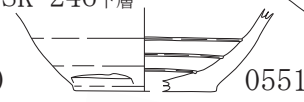

SK-238覆土

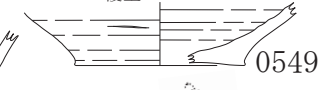

SK-250 1層

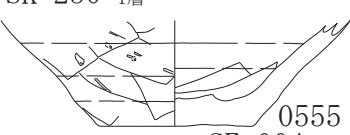

SK-255中層

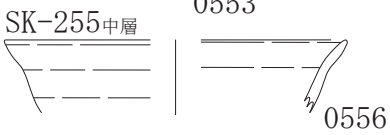

SE-003上層

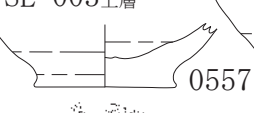

SE-004上層

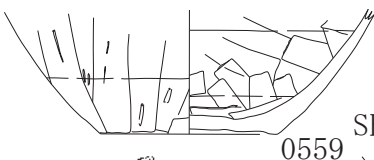
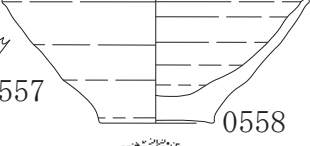

SE-006覆土

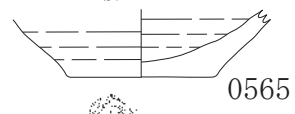

SE-005覆土

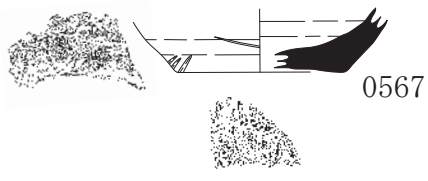
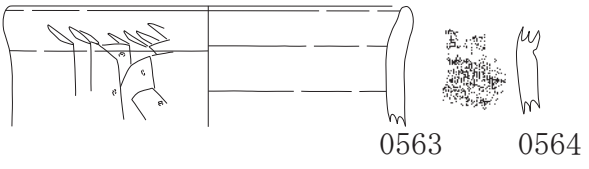
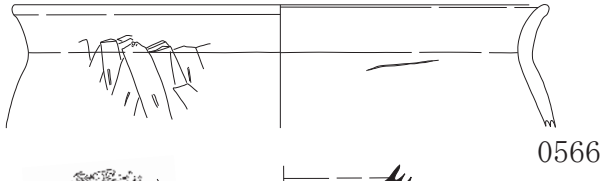
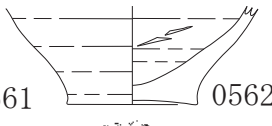
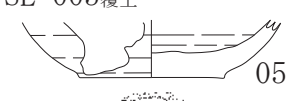

☒ P-2-036 SK・SE

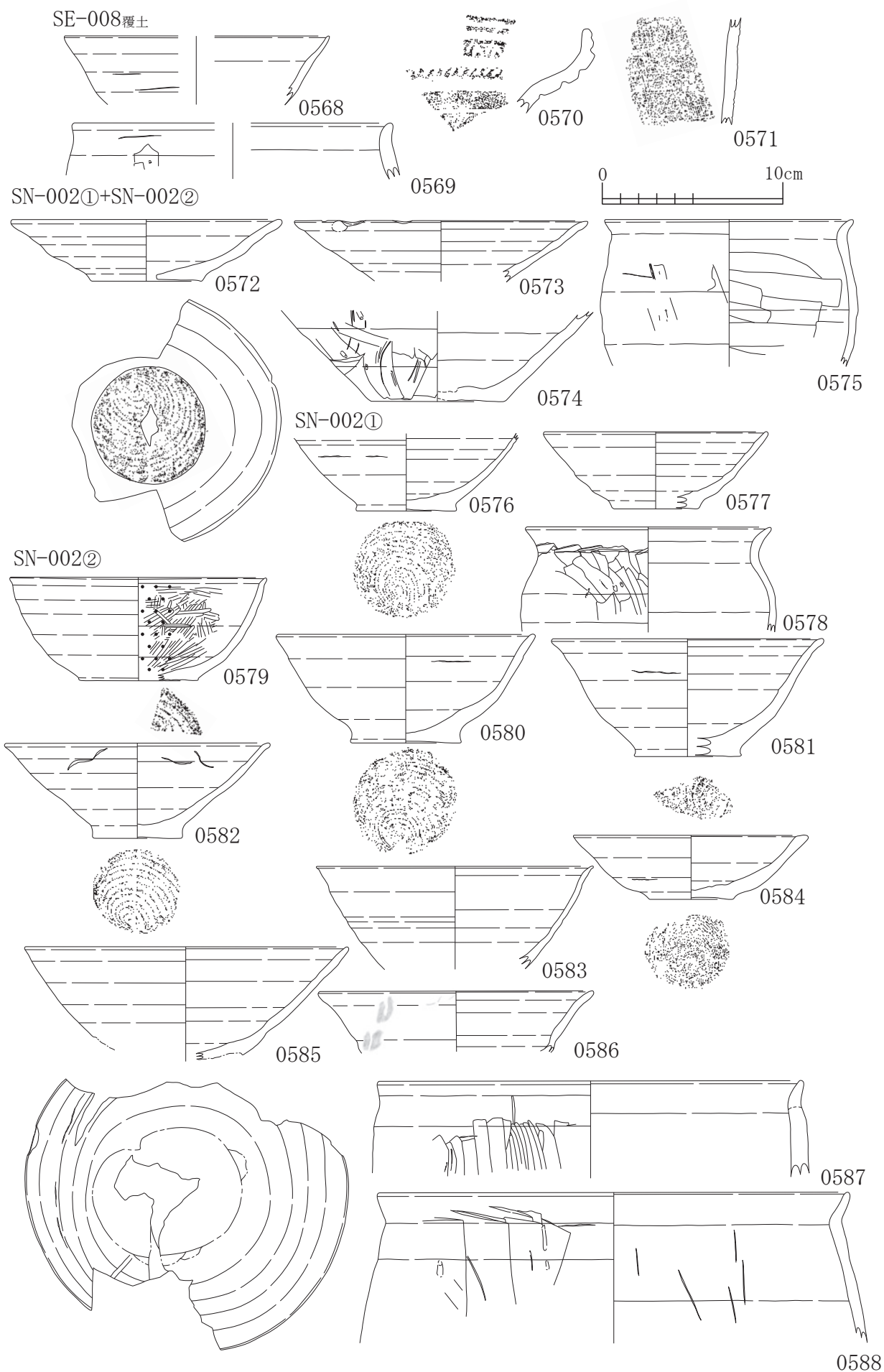

☒ P-2-037 SE · SN

SN-002②

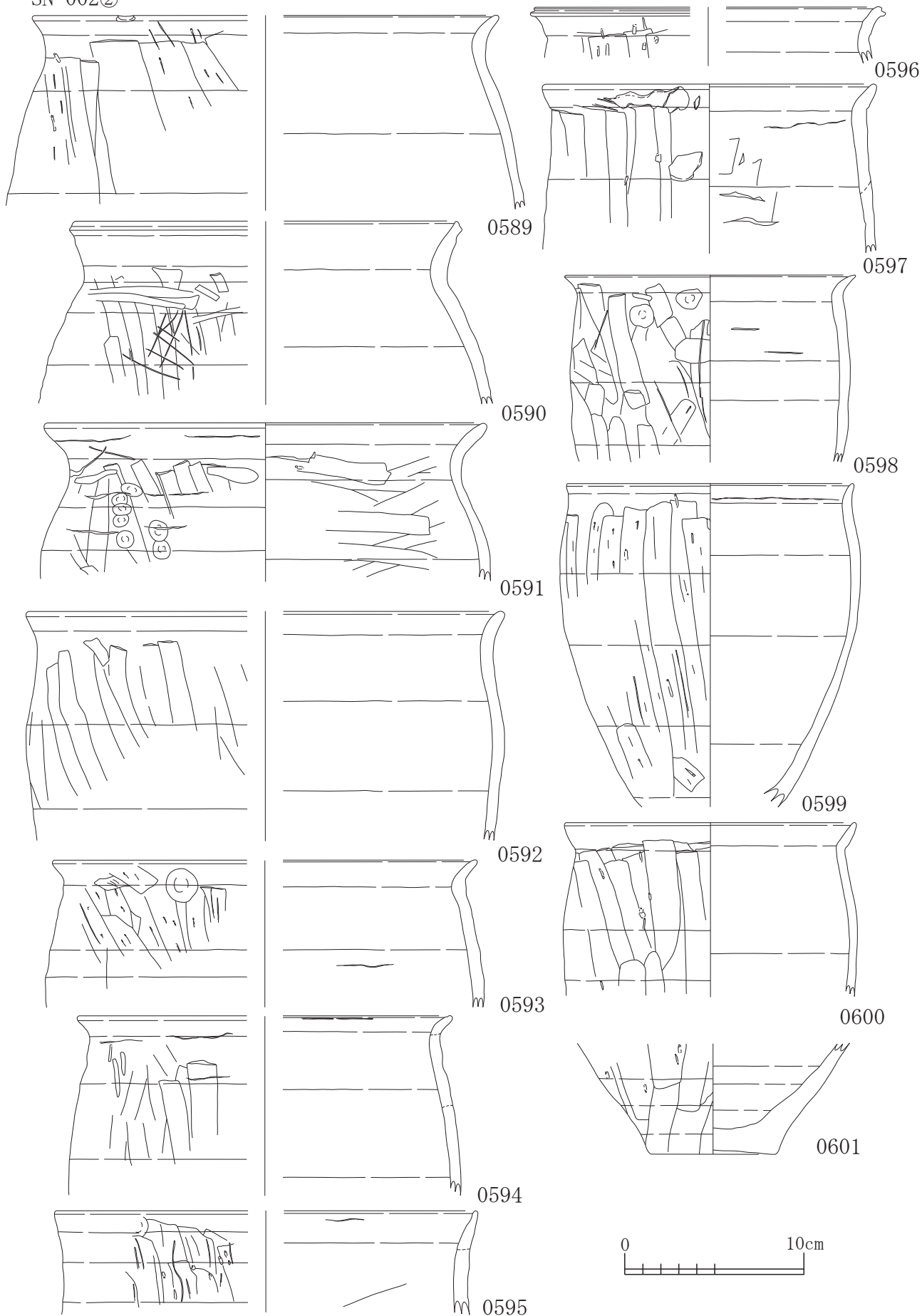

☒ P-2-038 SN

SN-002②

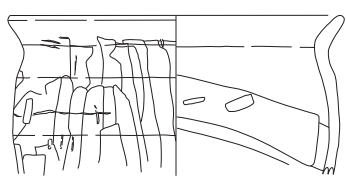

0602

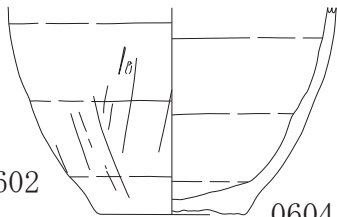

0604



0605

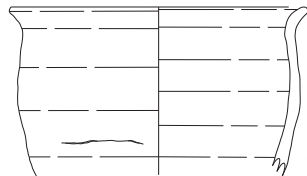

0603

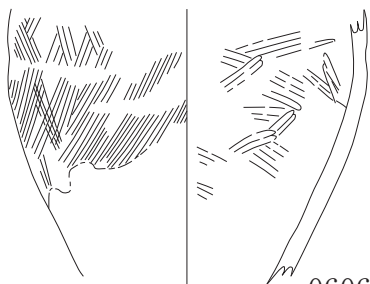

0606

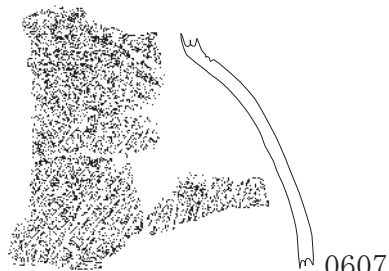

0607

SN-002②+SN-003

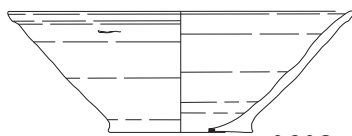

0608

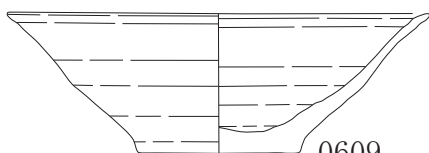

0609

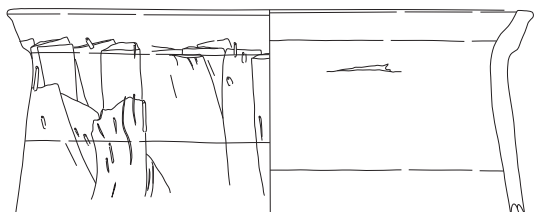

0610

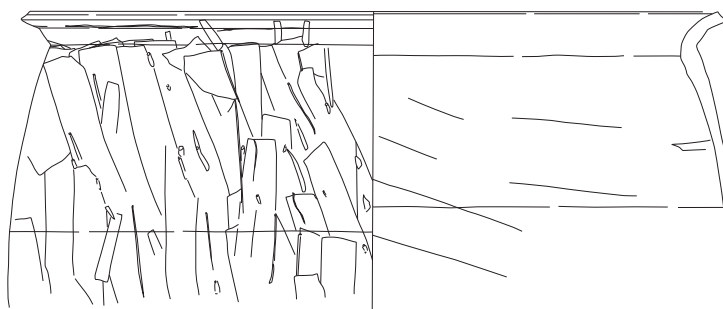

0611

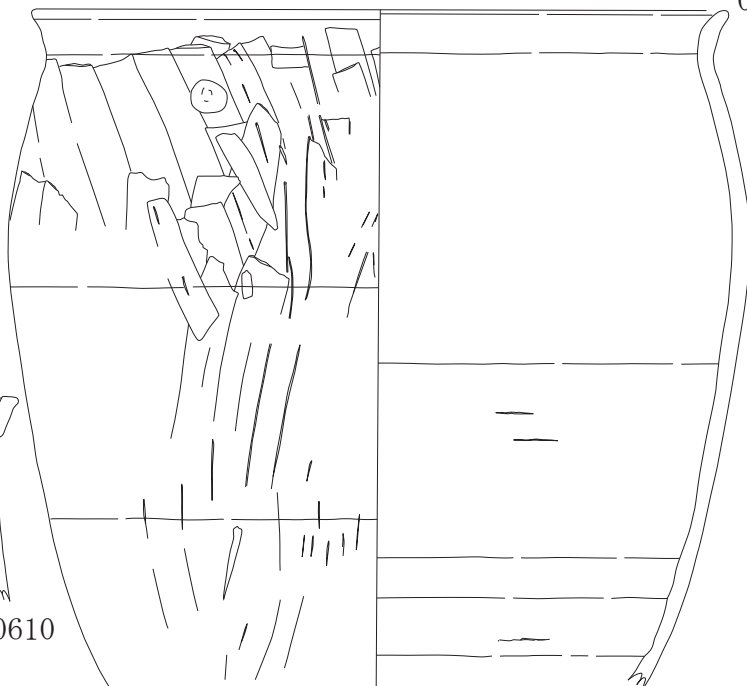

0612

☒ P-2-039 SN



図 P-2-040 SN

SN-009_{21層+27層}



0631

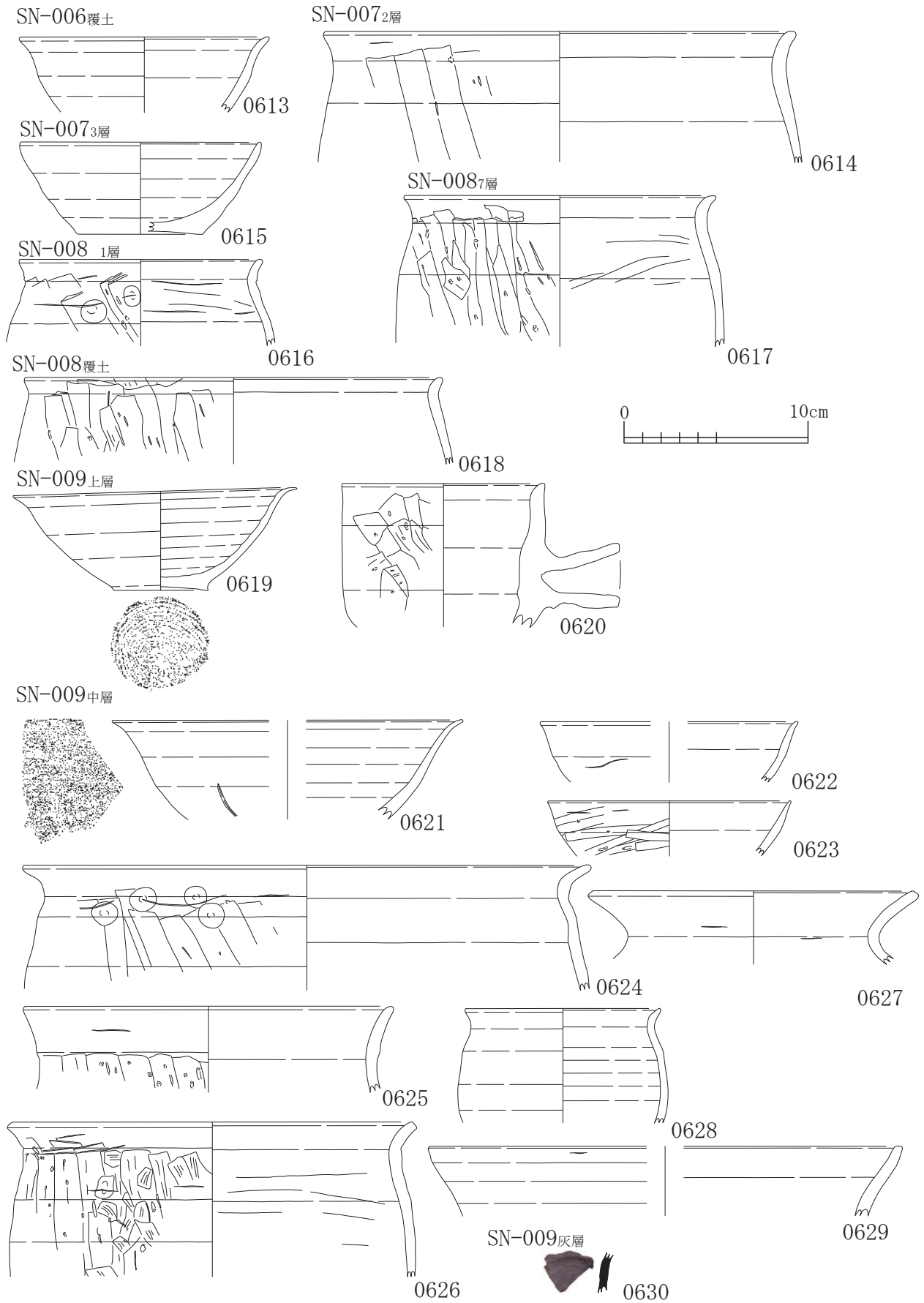
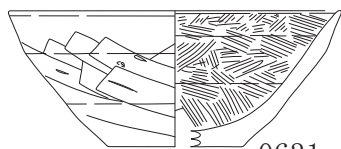

SN-009_{25層}

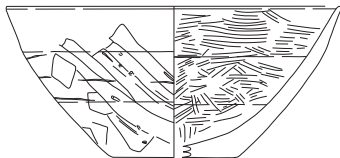

0632



SN-009_{29層}

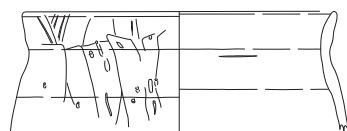

0633

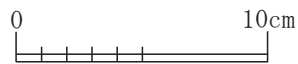

SN-009_{31層}

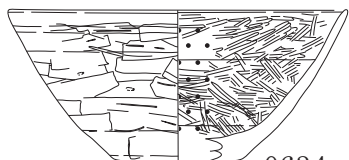

0634

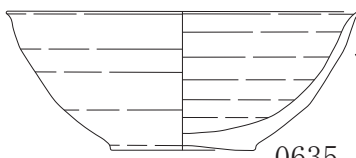

0635

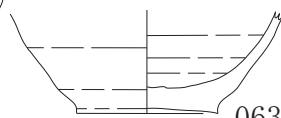

0636



0637

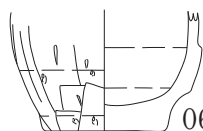

0638

SN-010_{上層}

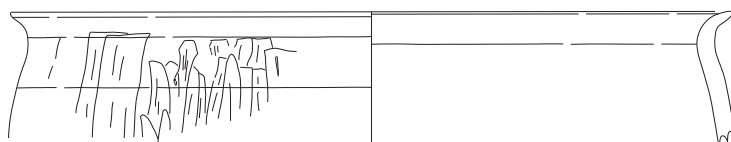

0639

SN-010_{中層}

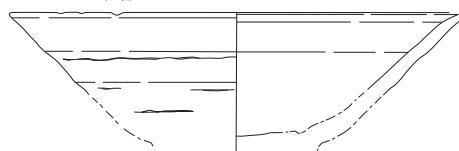

0643

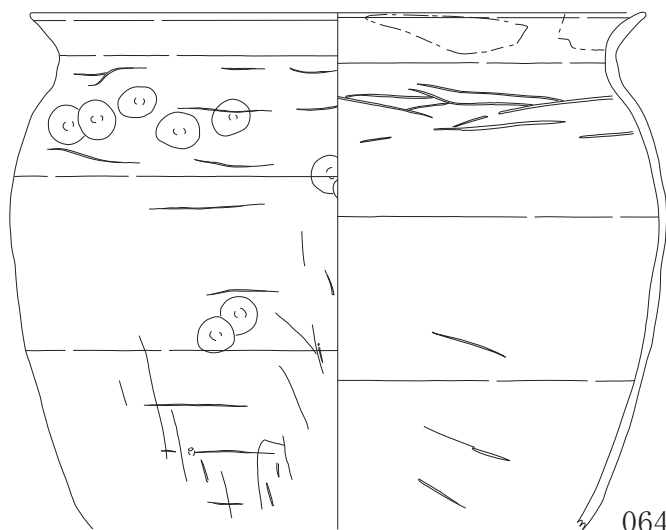

0640

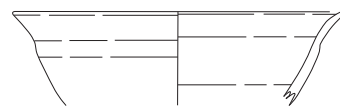

0644

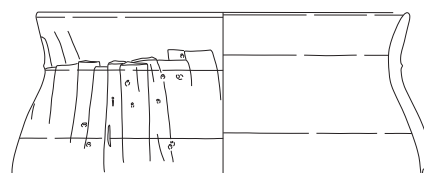

0645



0646

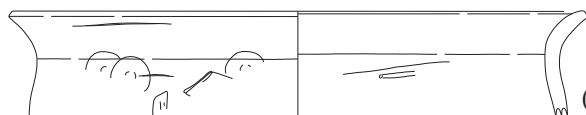

0641

SN-010_{下層}

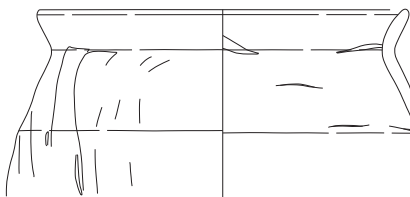

0642

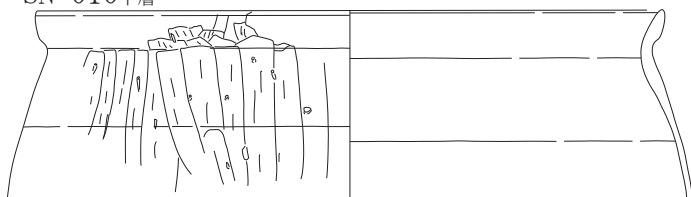

0647

☒ P-2-041 SN

SN-010覆土

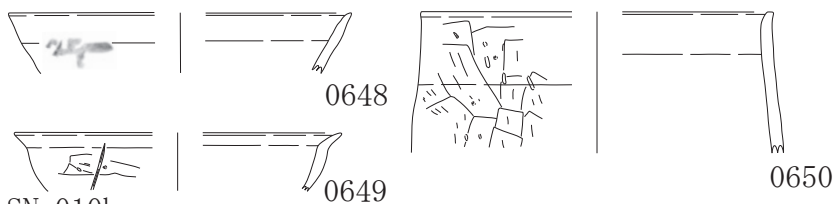

SN-010b覆土



SN-010+SN-011

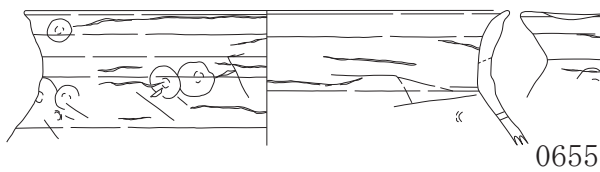
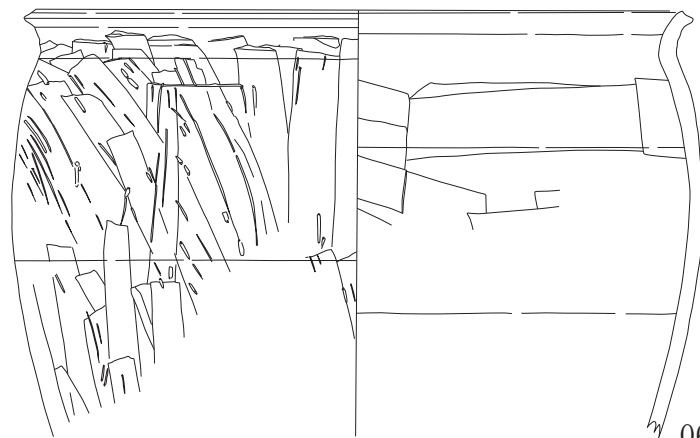
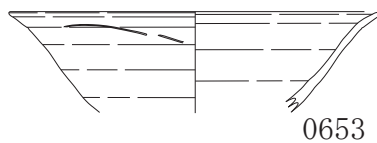
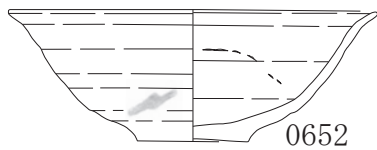

0655



0656

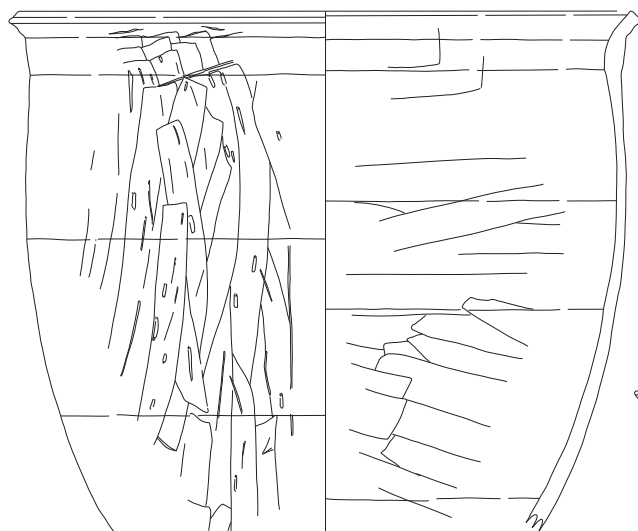

0657

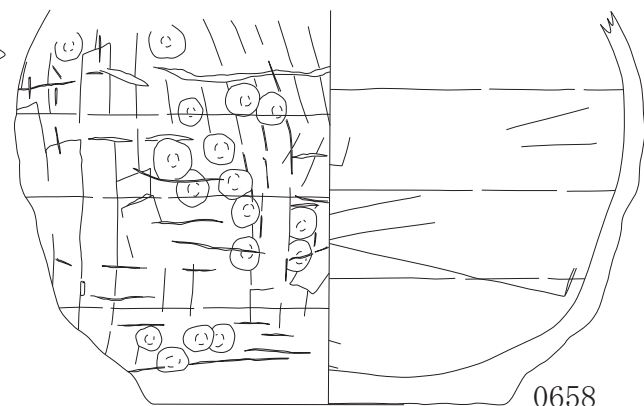

0658

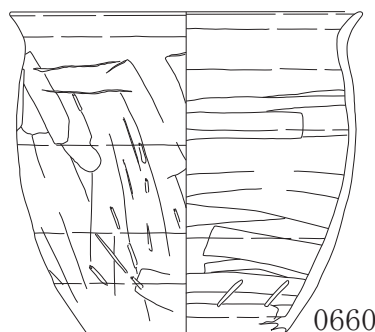

0660



0661

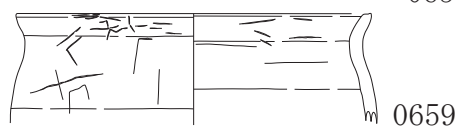

0659

☒ P-2-042 SN

SN-011 確認面



0662

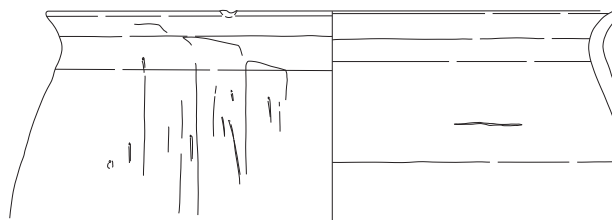

0664

SN-011 上層

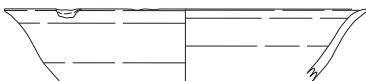

0663

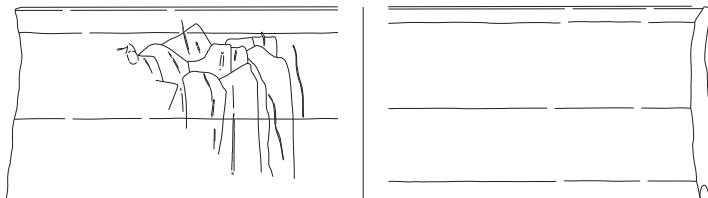

0665

SN-011 中層

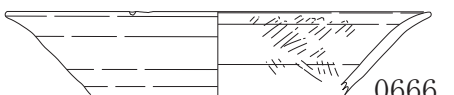

0666

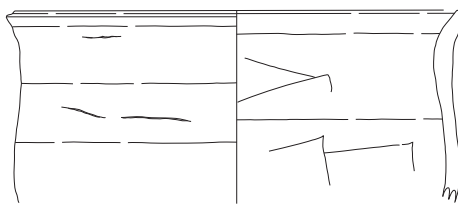

0669

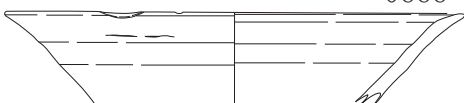

0667

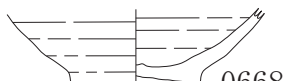

0668

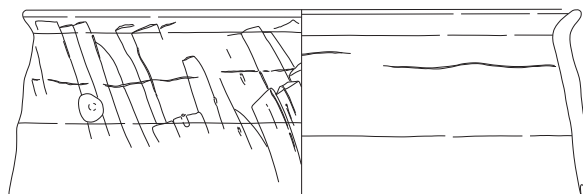

0670

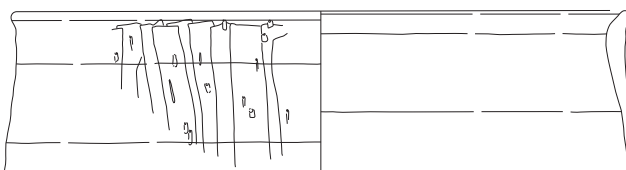

0671

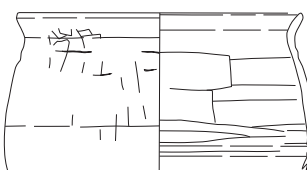

0672

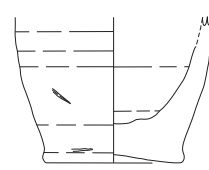

0673

SN-011 下層

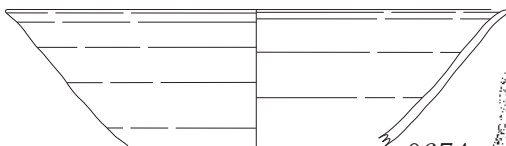

0674

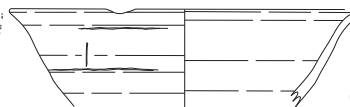

0675

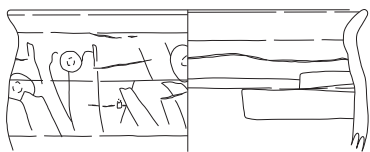

0676

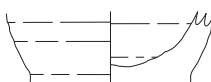

0678

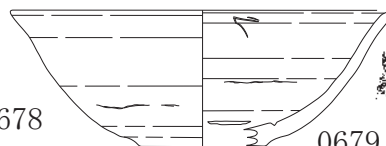

0679



0677



0680



☒ P-2-043 SN

SN-011_g層

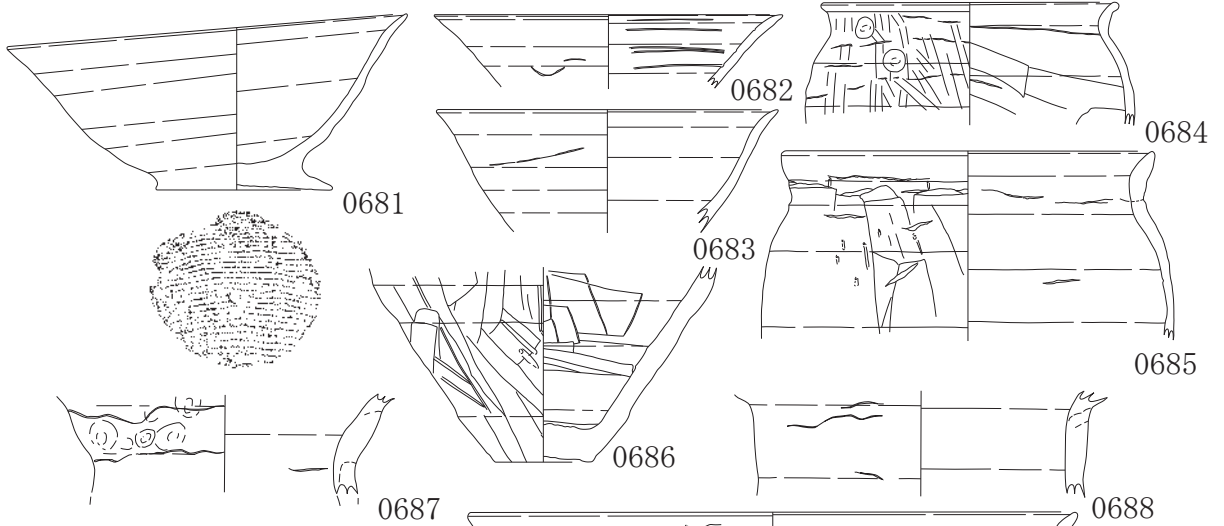

SN-011_n層

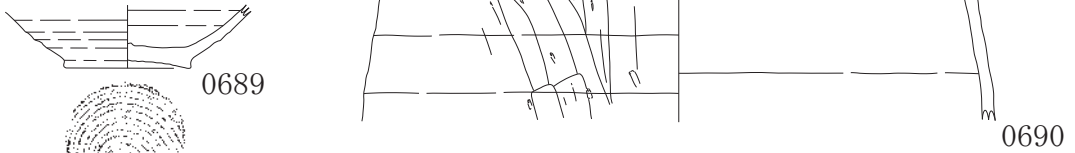

SN-011_r層



SN-011_v層

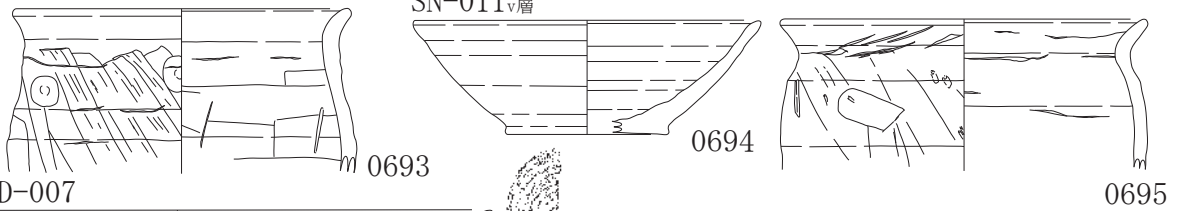

SN-011+SD-007



SN-011+SK-157+SD-007+SD-008+SD-019

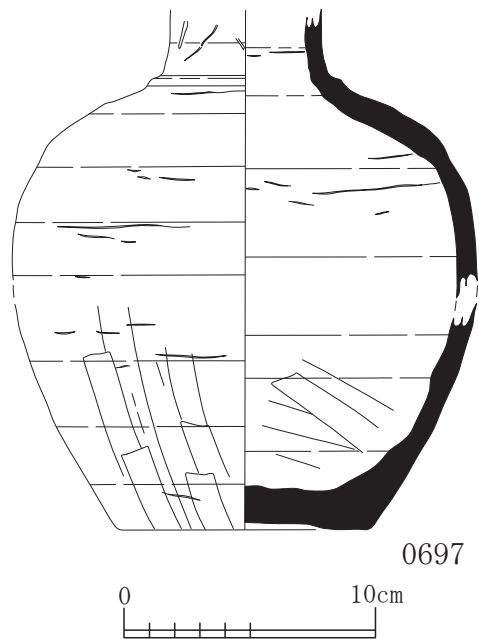

☒ P-2-044 SN

SN-012 3層

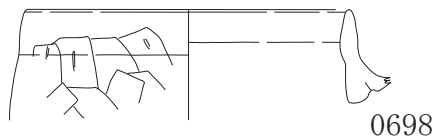

SN-012 6層

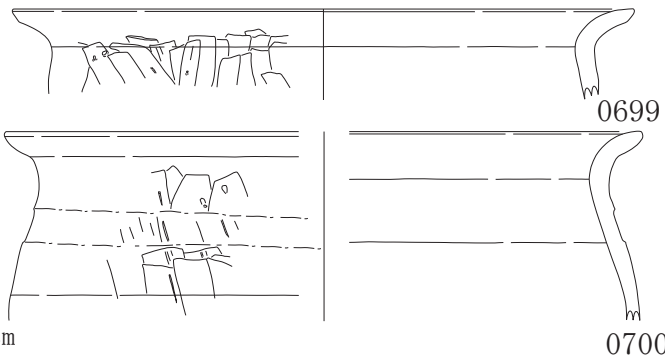

SN-012 9層

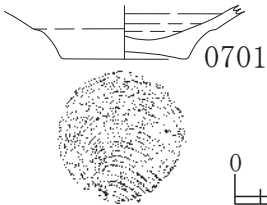

SN-012覆土

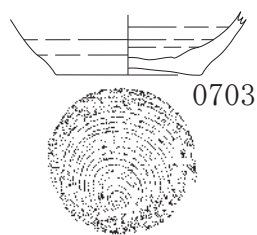
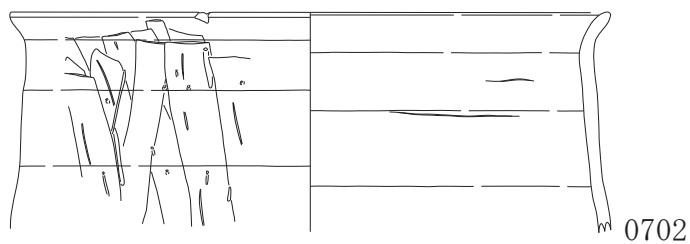

SN-013覆土

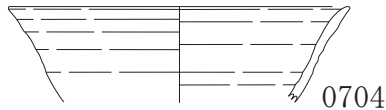

SN-015覆土

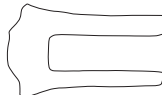
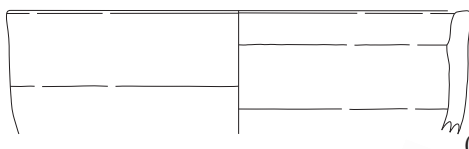
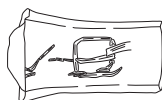
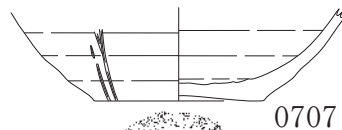
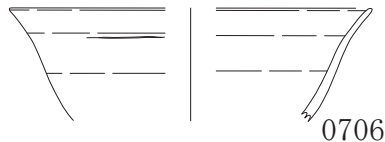

0705

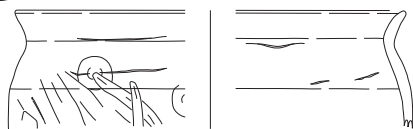

0710

SN-019 1層

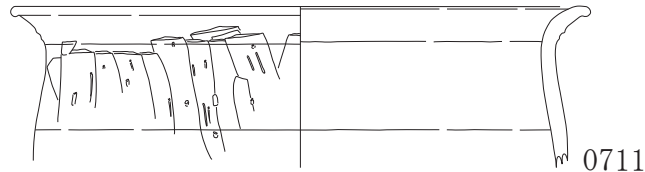

SN-019 5層

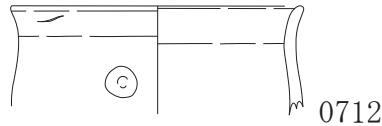

SN-019上層

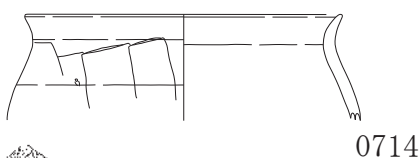

0715



SN-019上層



☒ P-2-045 SN



図 P-2-046 SN・SX



図 P-2-047 SX・SP

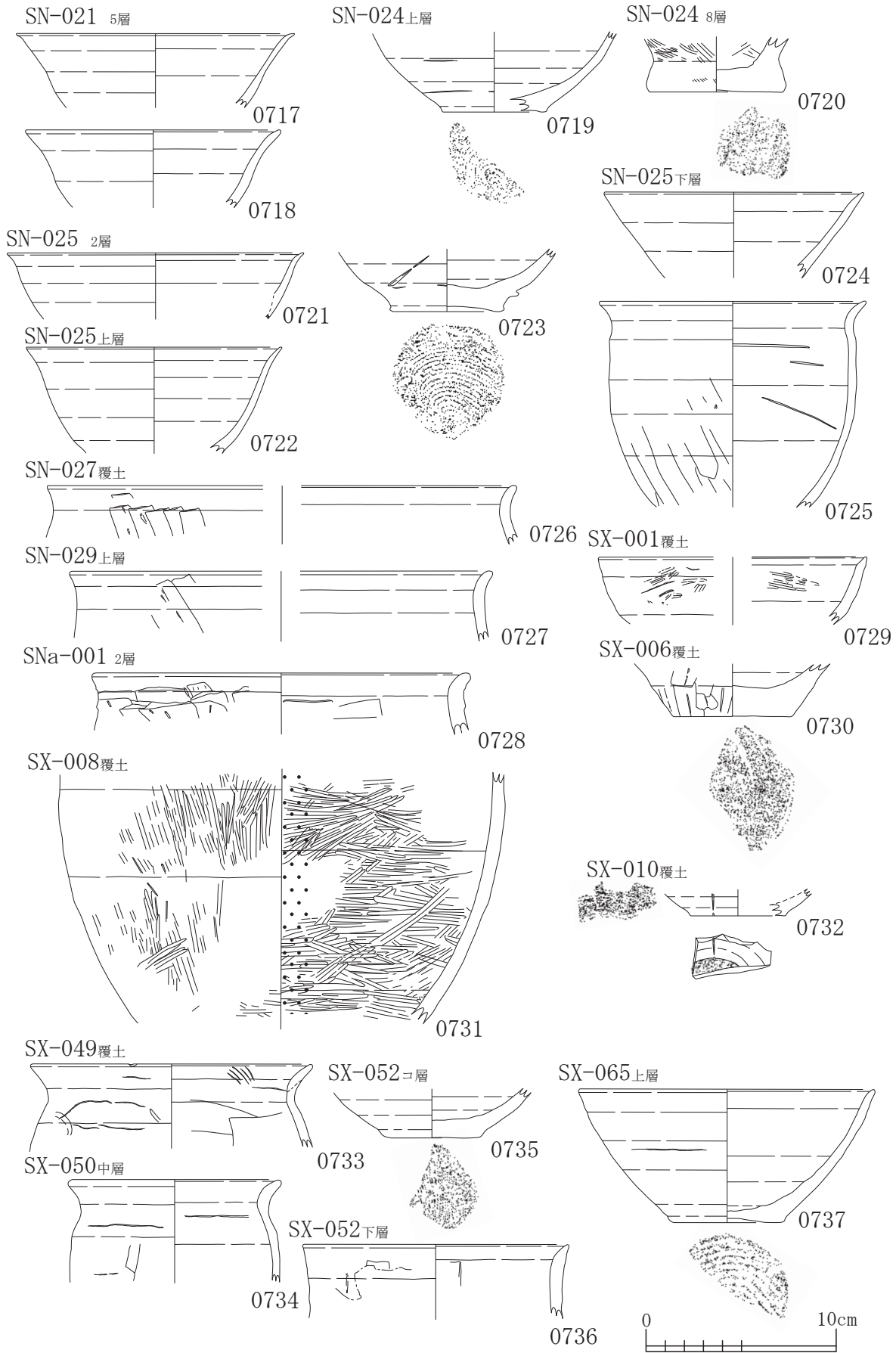

図 P-2-048 SD

SD-002下層

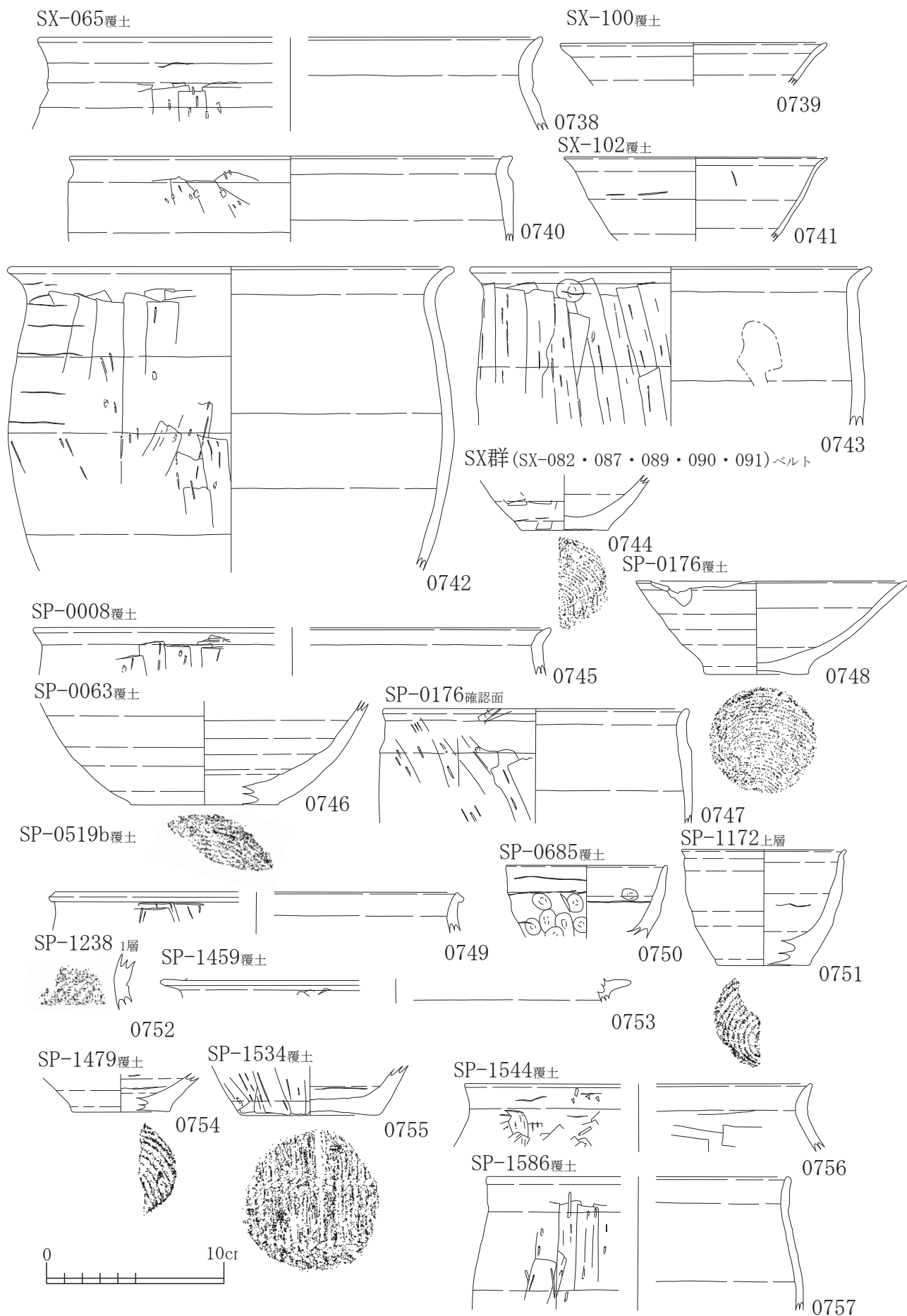

SD-002上層+SD-002b上層

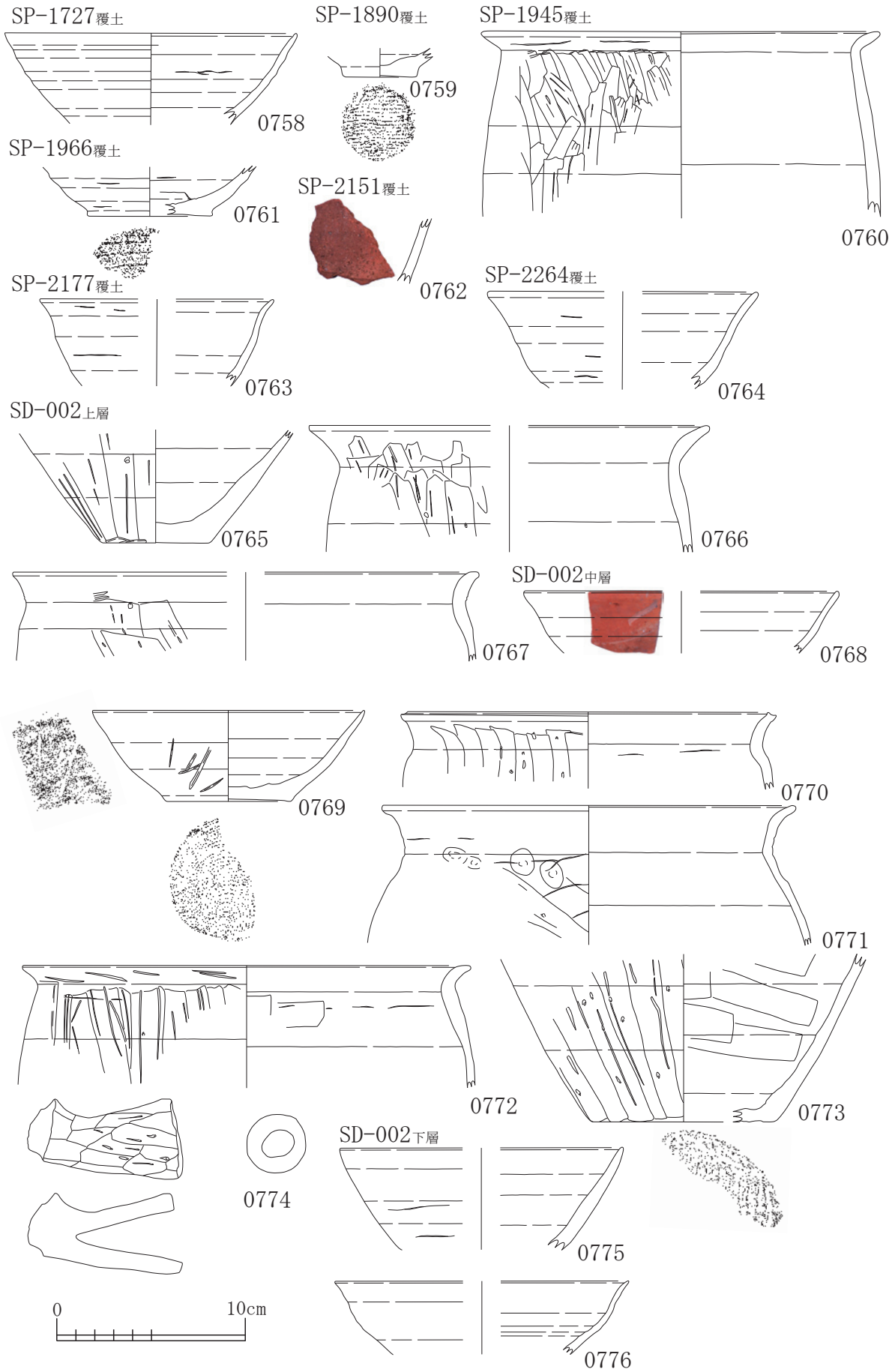
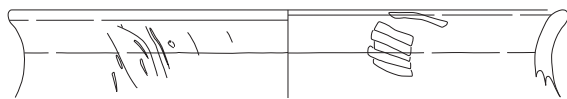
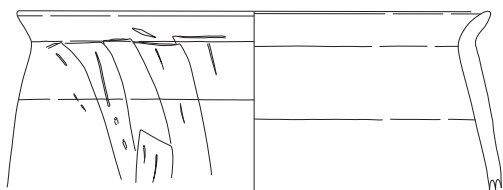
0778

0777

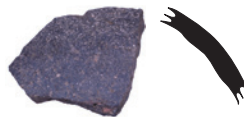

0780

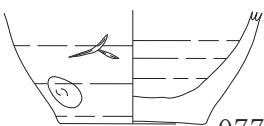

0779

SD-002b上層

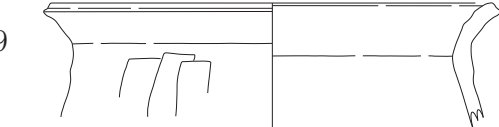

0781

SD-003上層

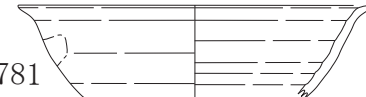

0783



SD-002b覆土



0782

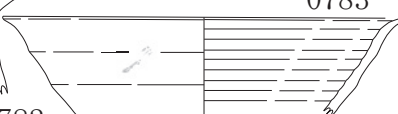

0784

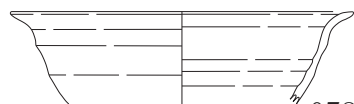

0785

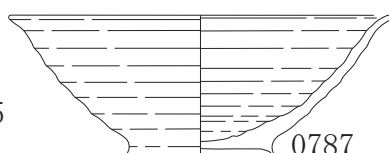

0787



0786

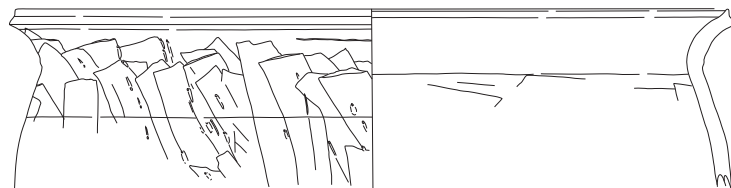

0788

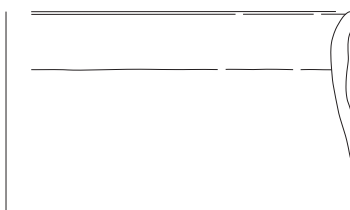
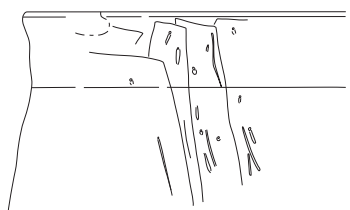

0789

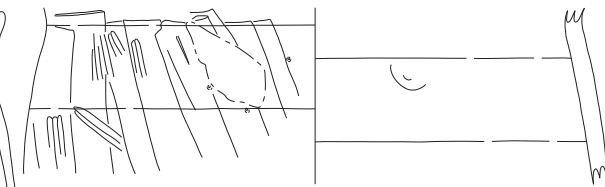

0792

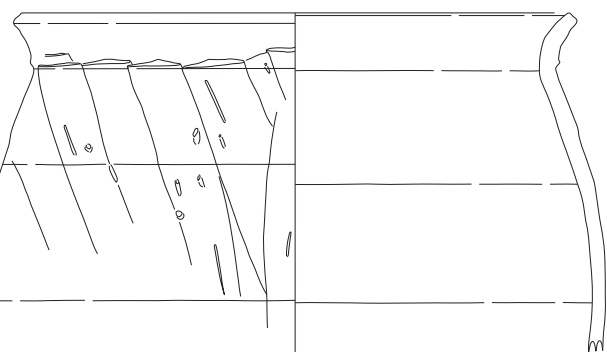

0790

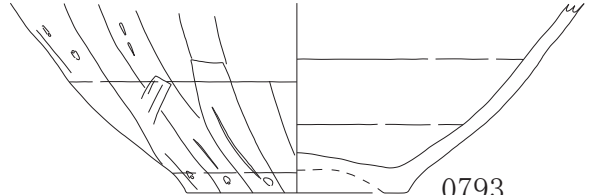

0793



0794

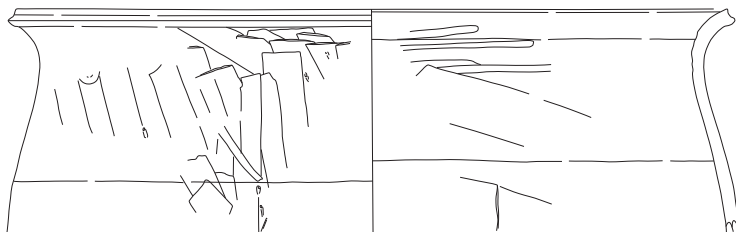

0791

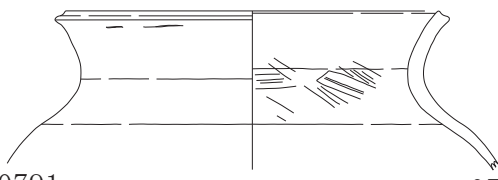

0795

図 P-2-049 SD

SD-003上層

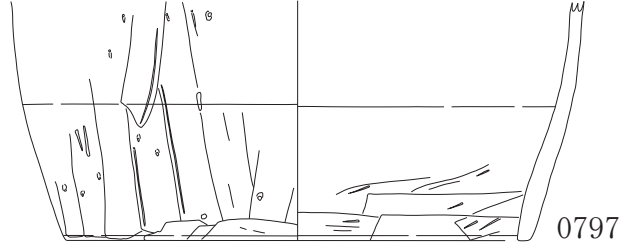
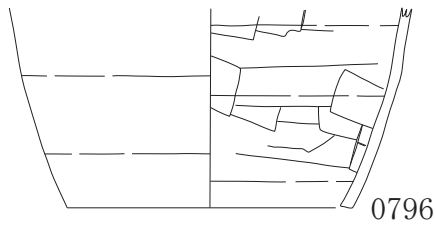

SD-003中層

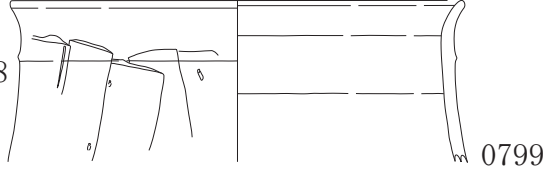

SD-003下層

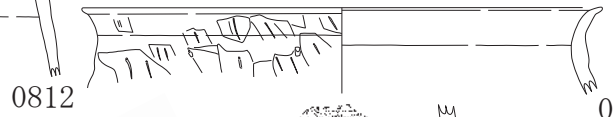
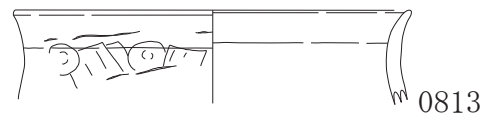
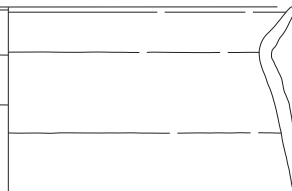
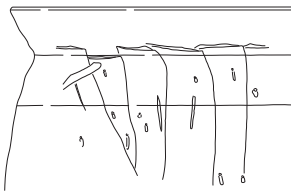
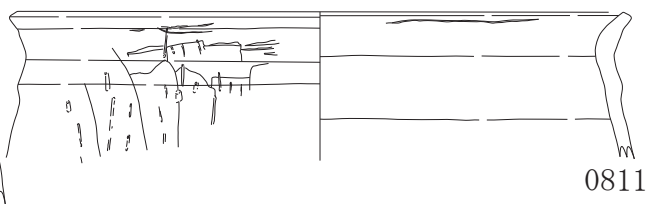
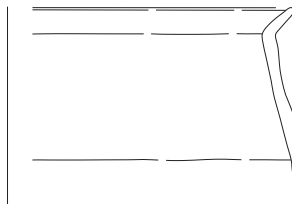
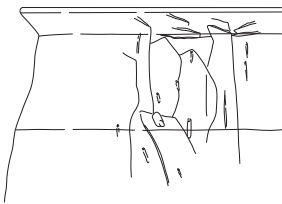
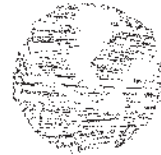
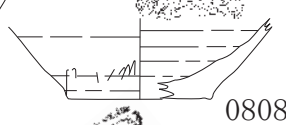
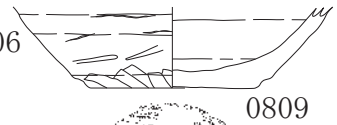
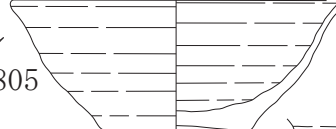
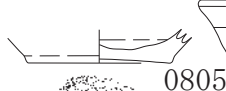
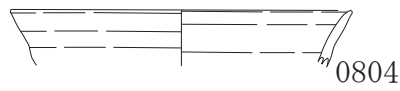
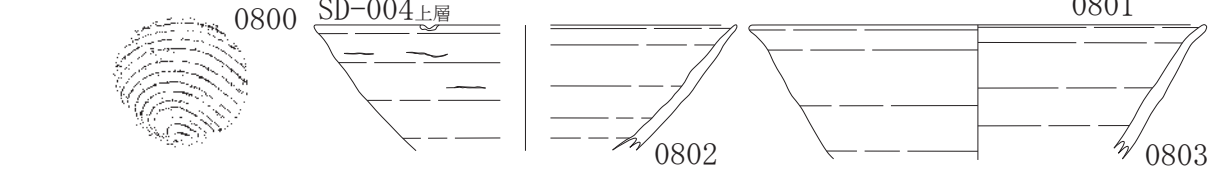
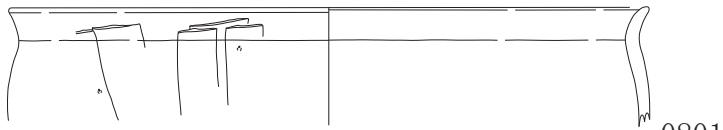
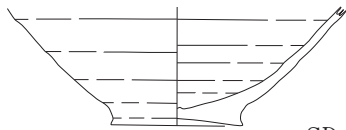

☒ P-2-050 SD

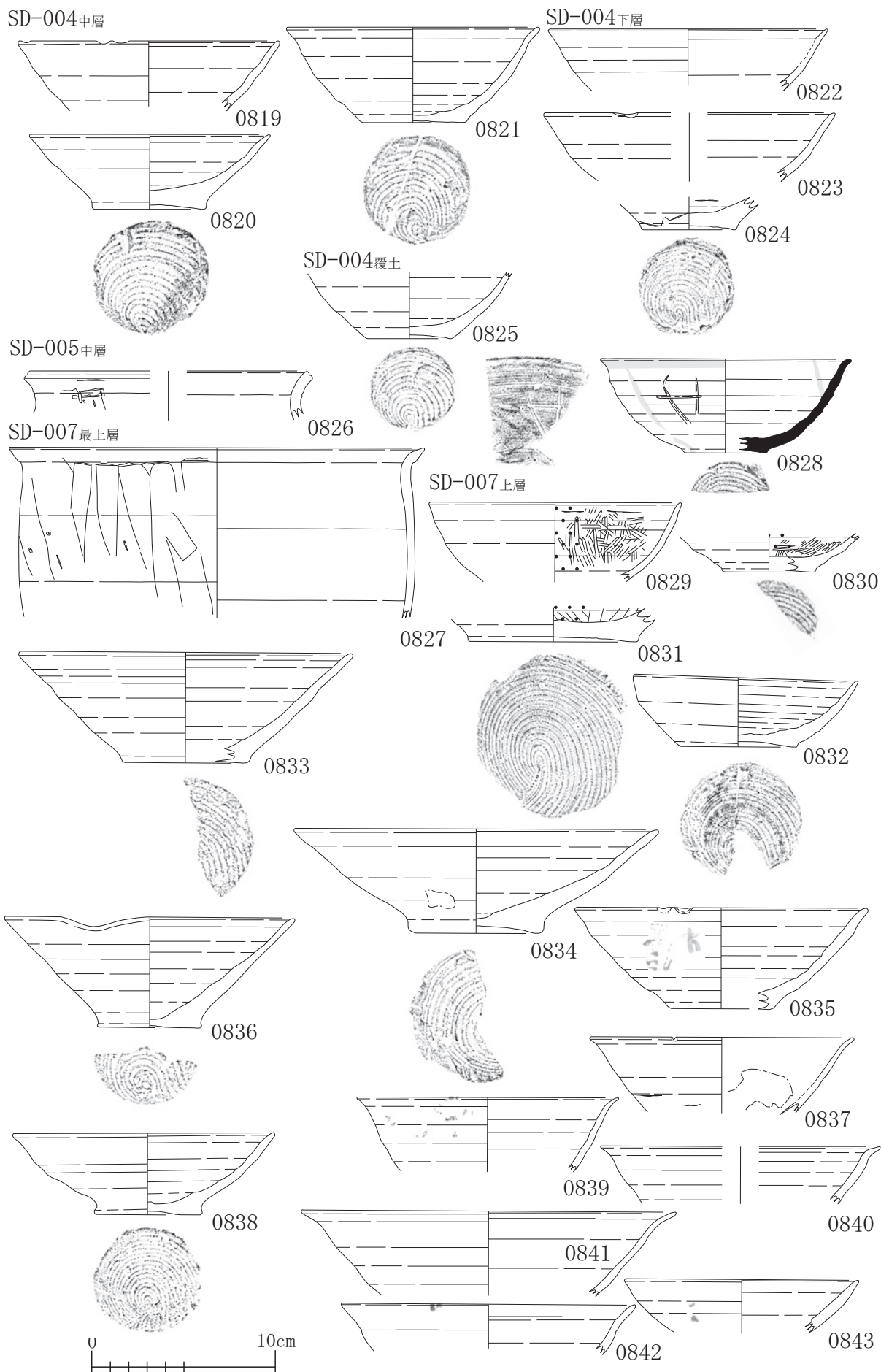

☒ P-2-051 SD

SD-007上層

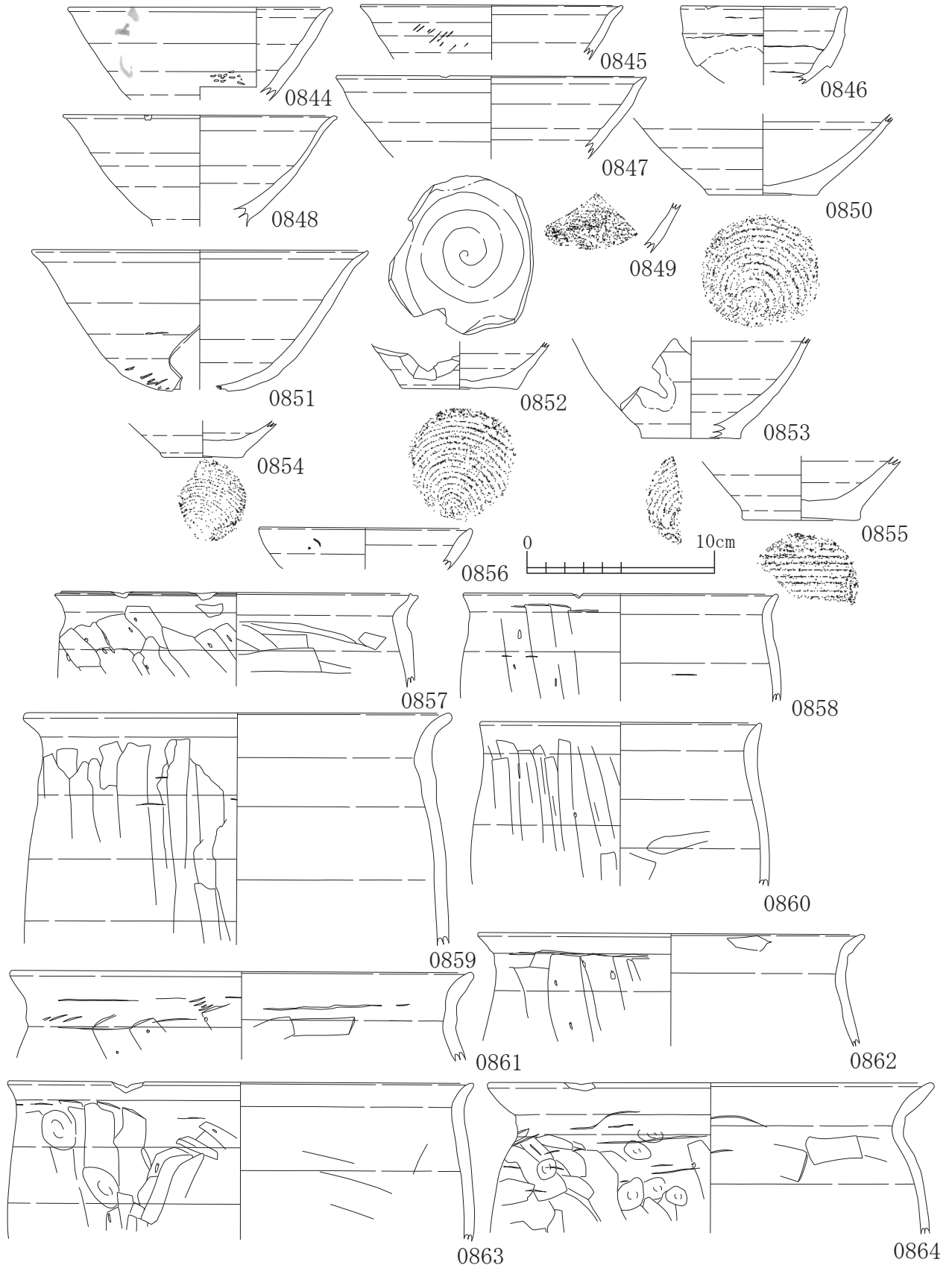

☒ P-2-052 SD

SD-007上層

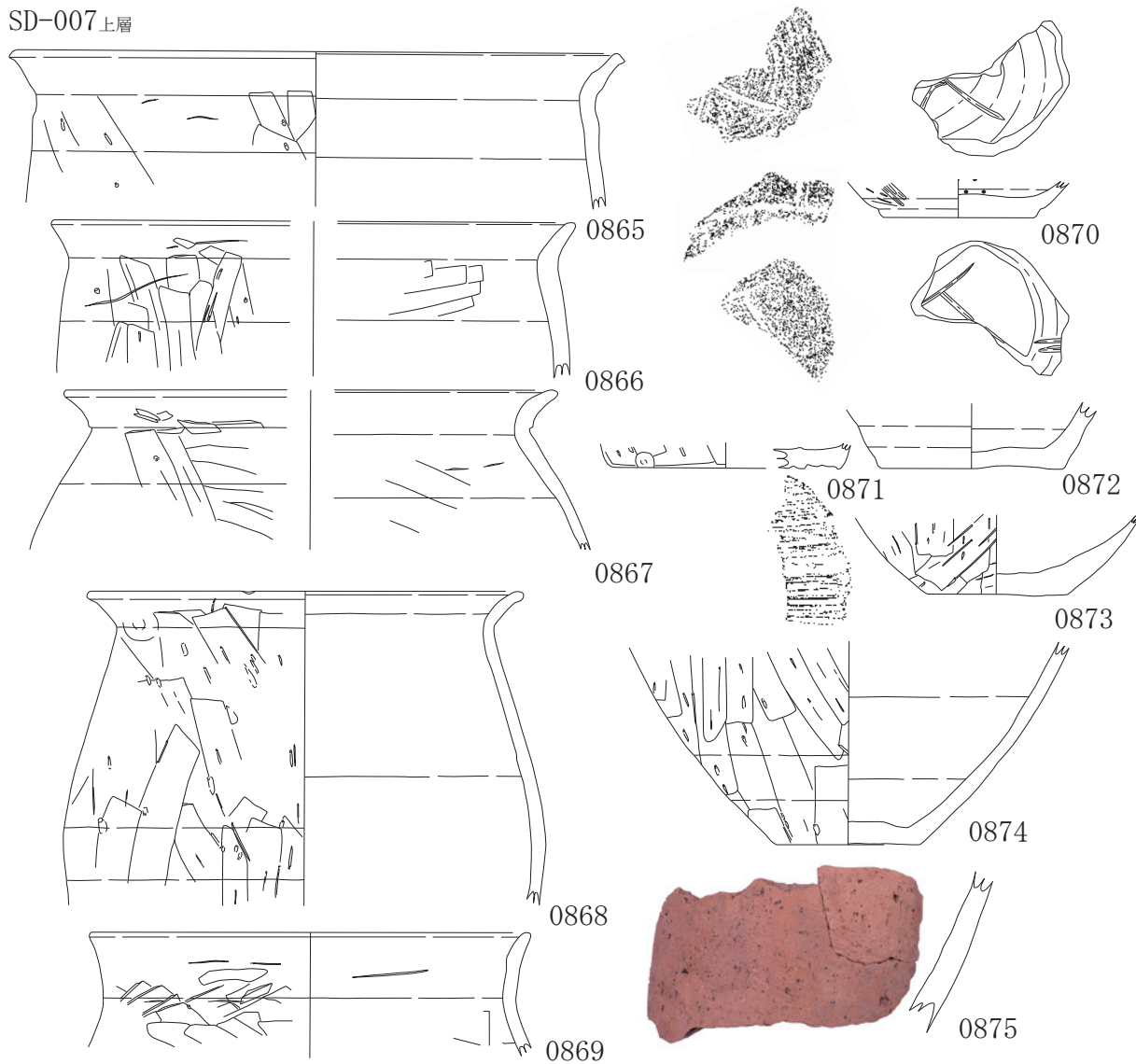

SD-007上層+SN-002①イ層+SN-002②7b・9・J・0層

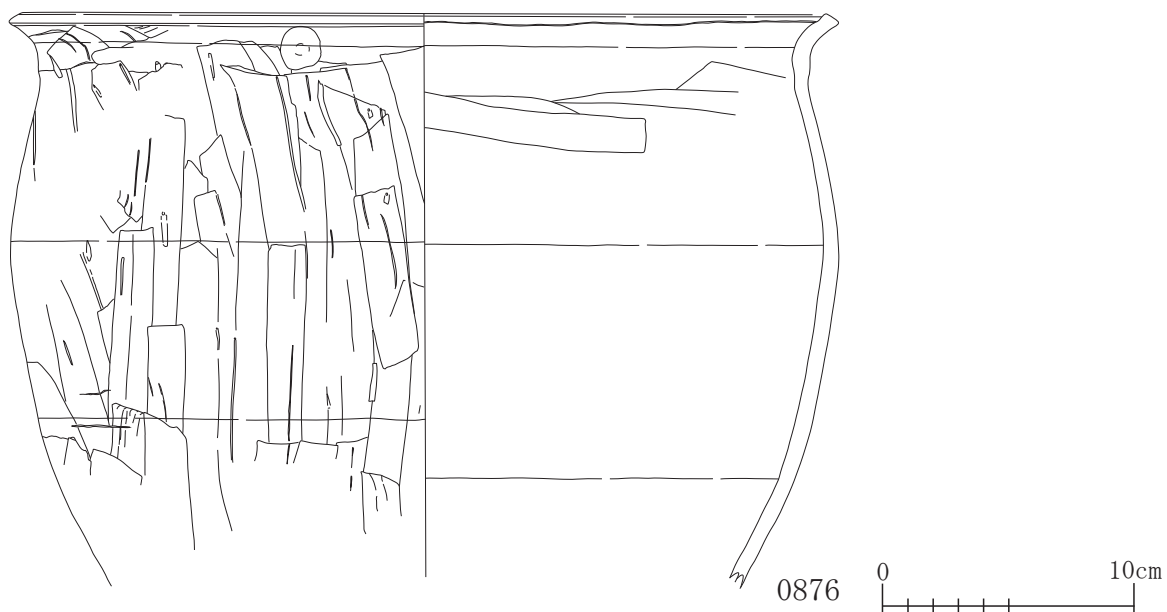

☒ P-2-053 SD

SD-007上層+SN-003 3・10層

SD-007上層

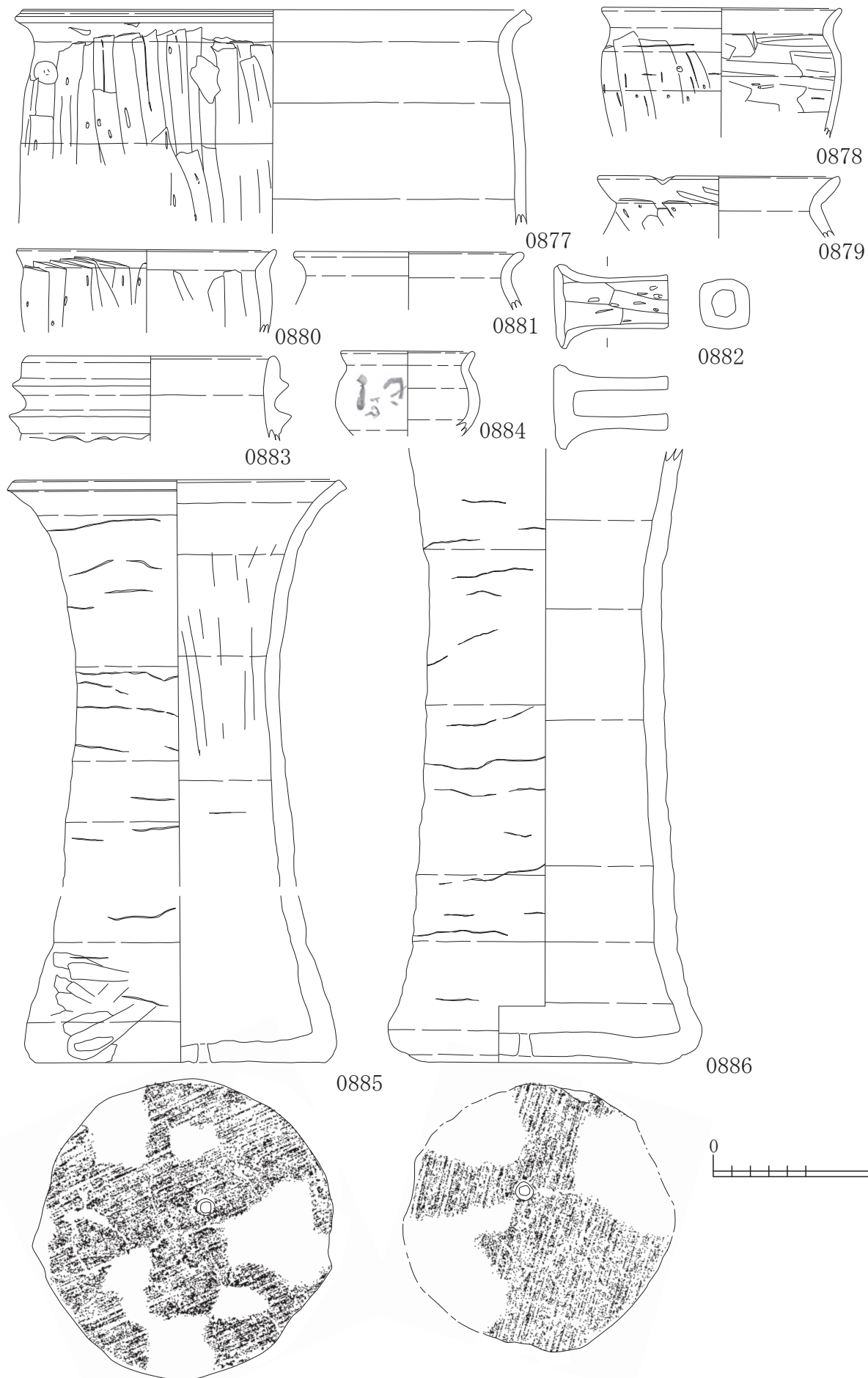

☒ P-2-054 SD

SD-007 上層

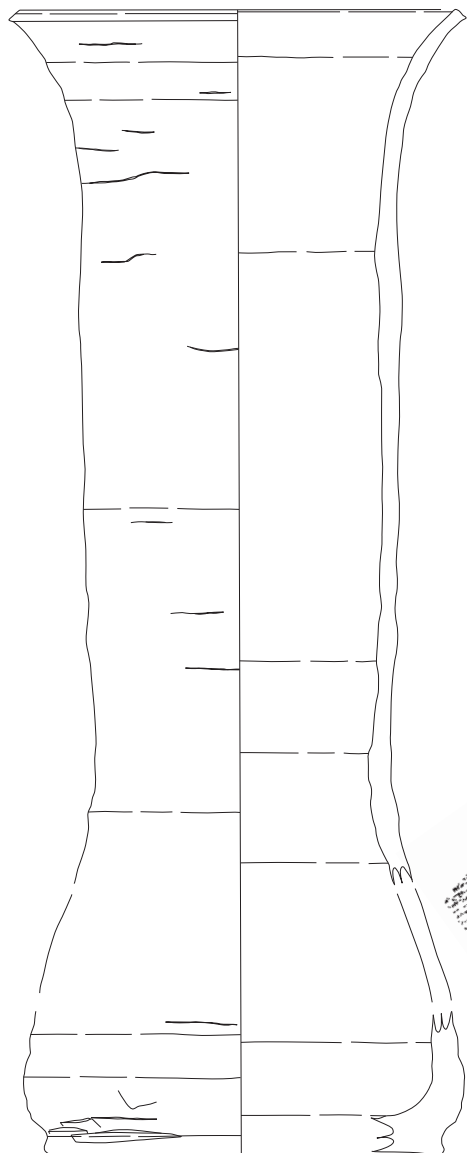

0887

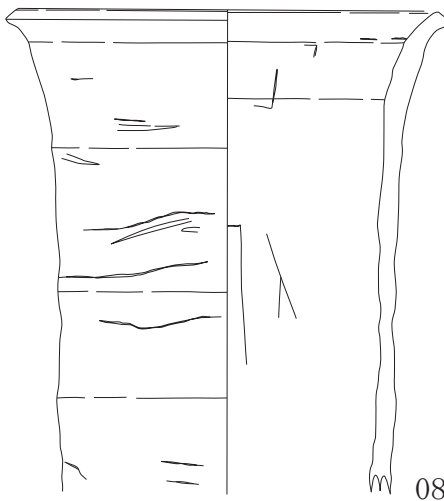

0888

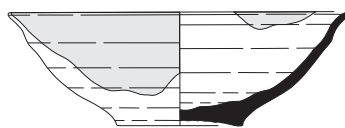

0889



0890

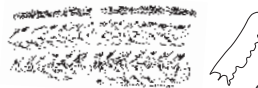

0891

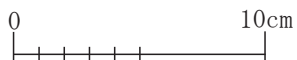

SD-007中層

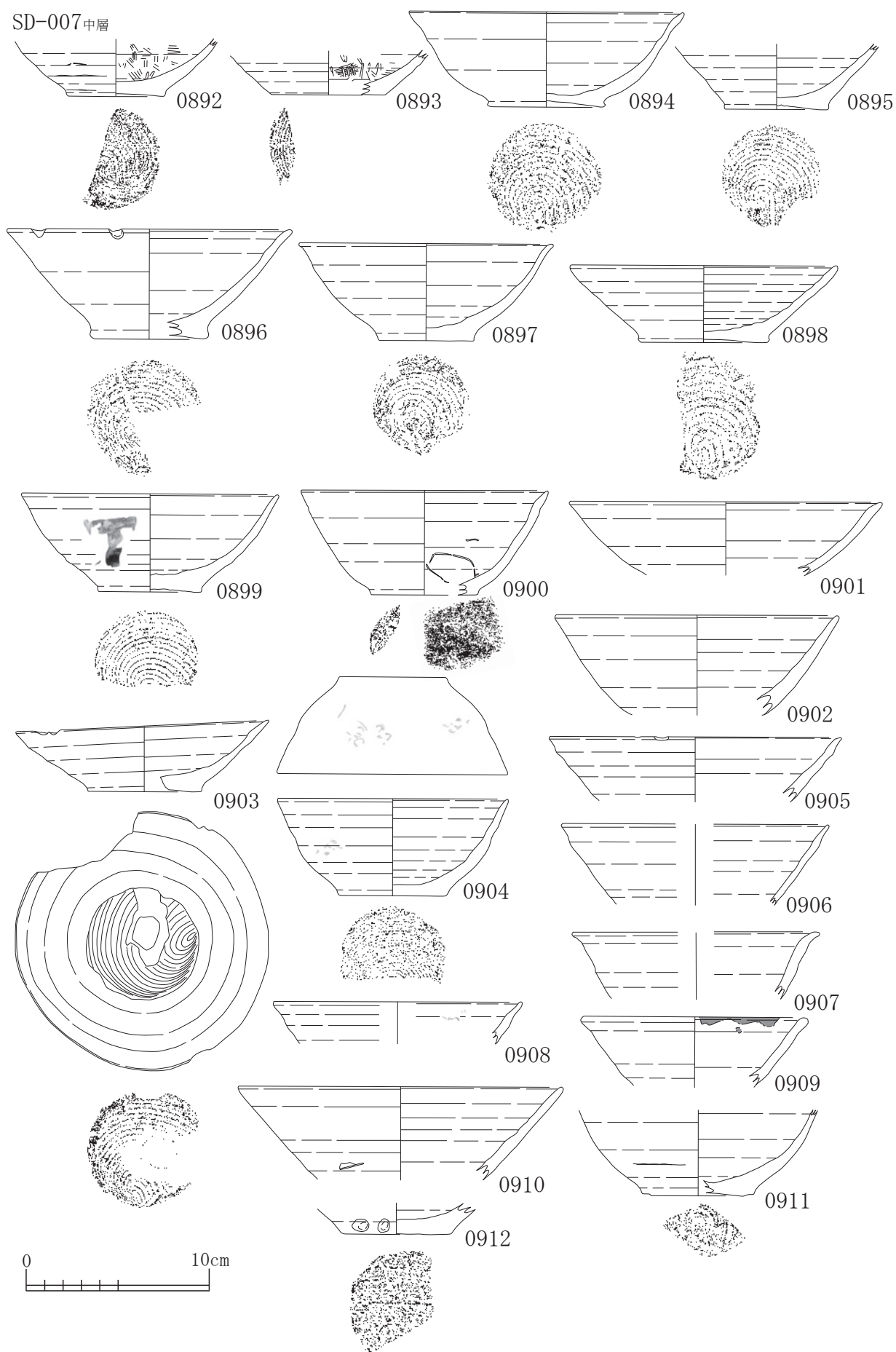

☒ P-2-056 SD

SD-007中層

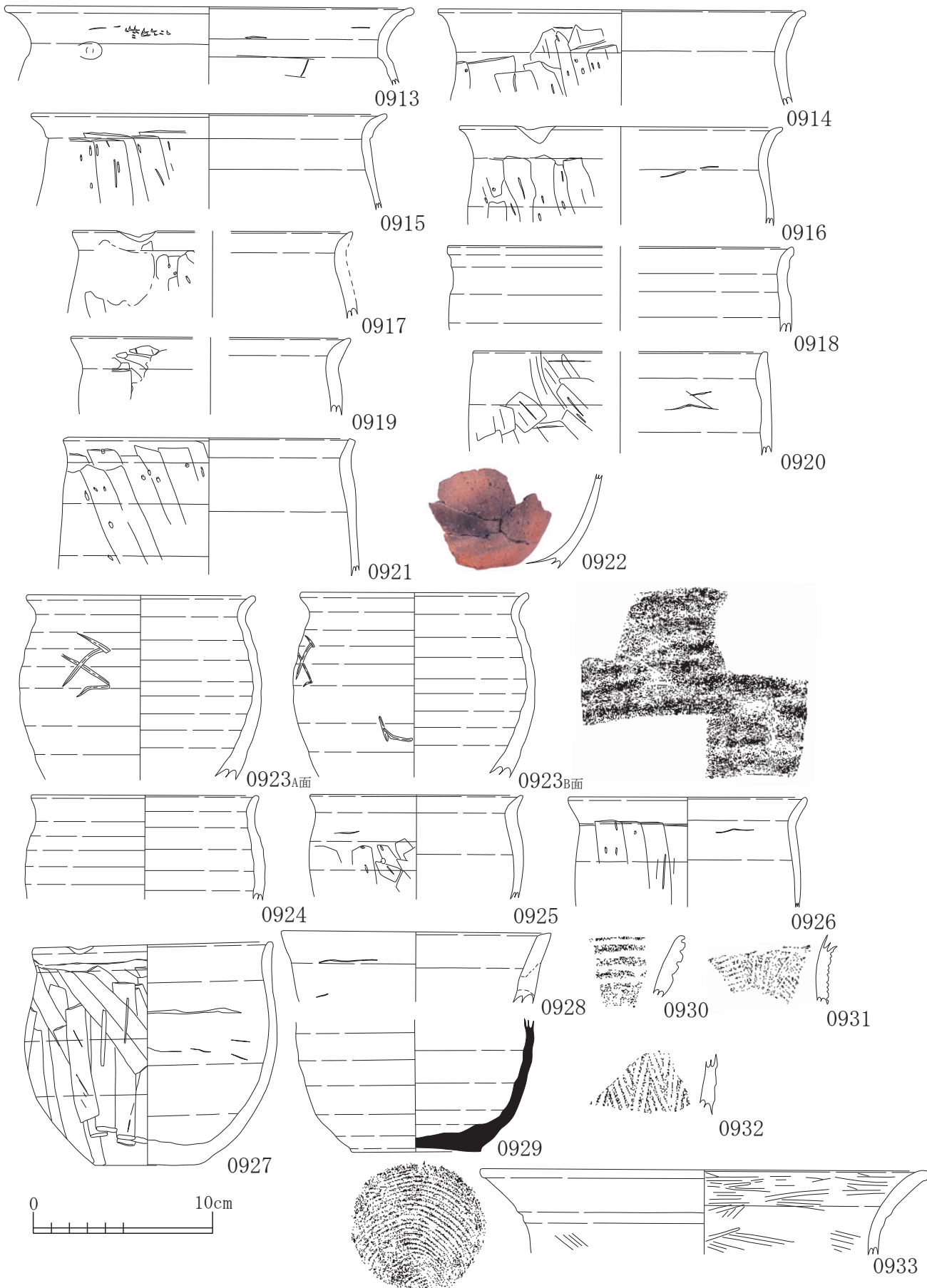

☒ P-2-057 SD

SD-007下層



図 P-2-058 SD



☒ P-2-059 SD

SD-016 1層

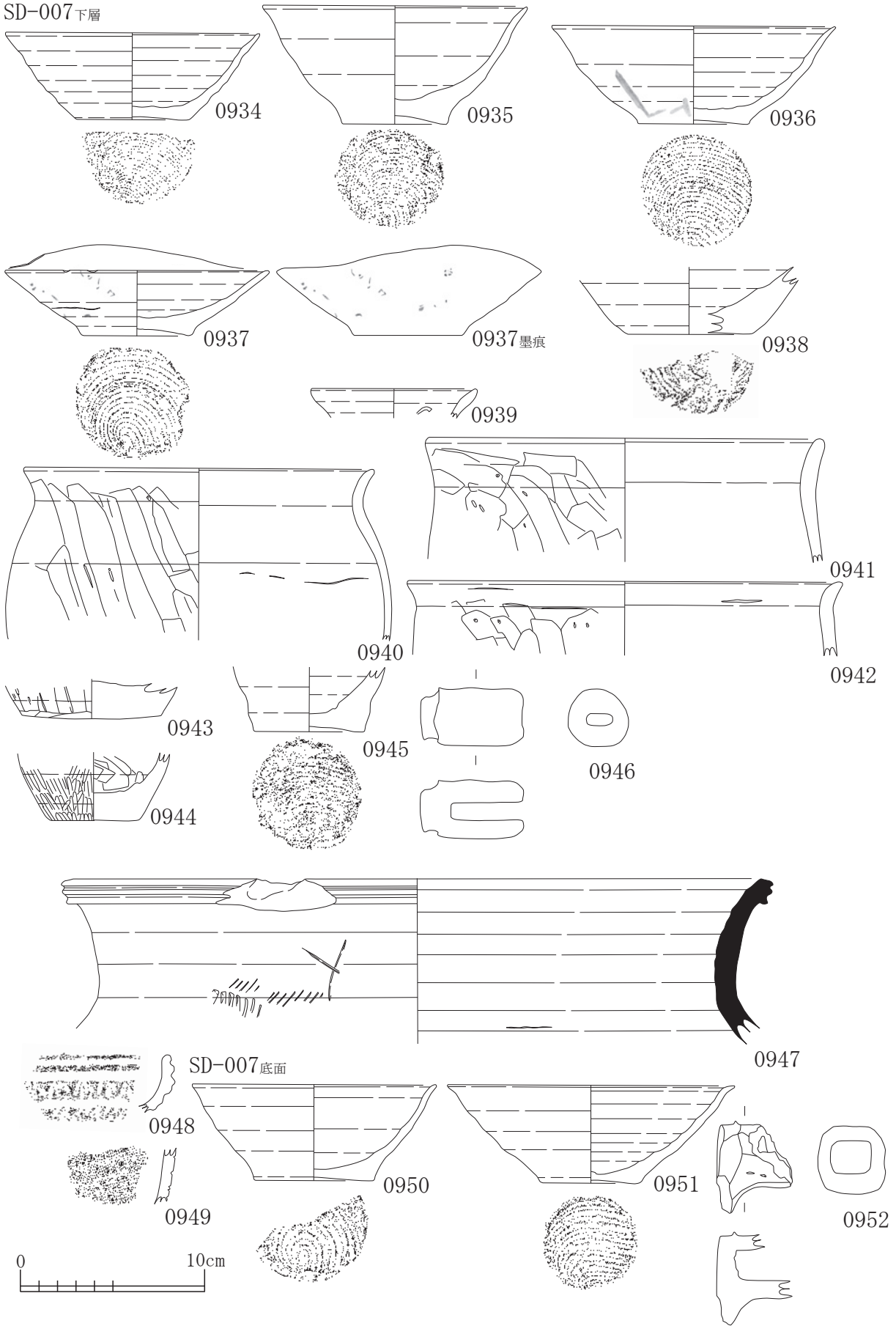
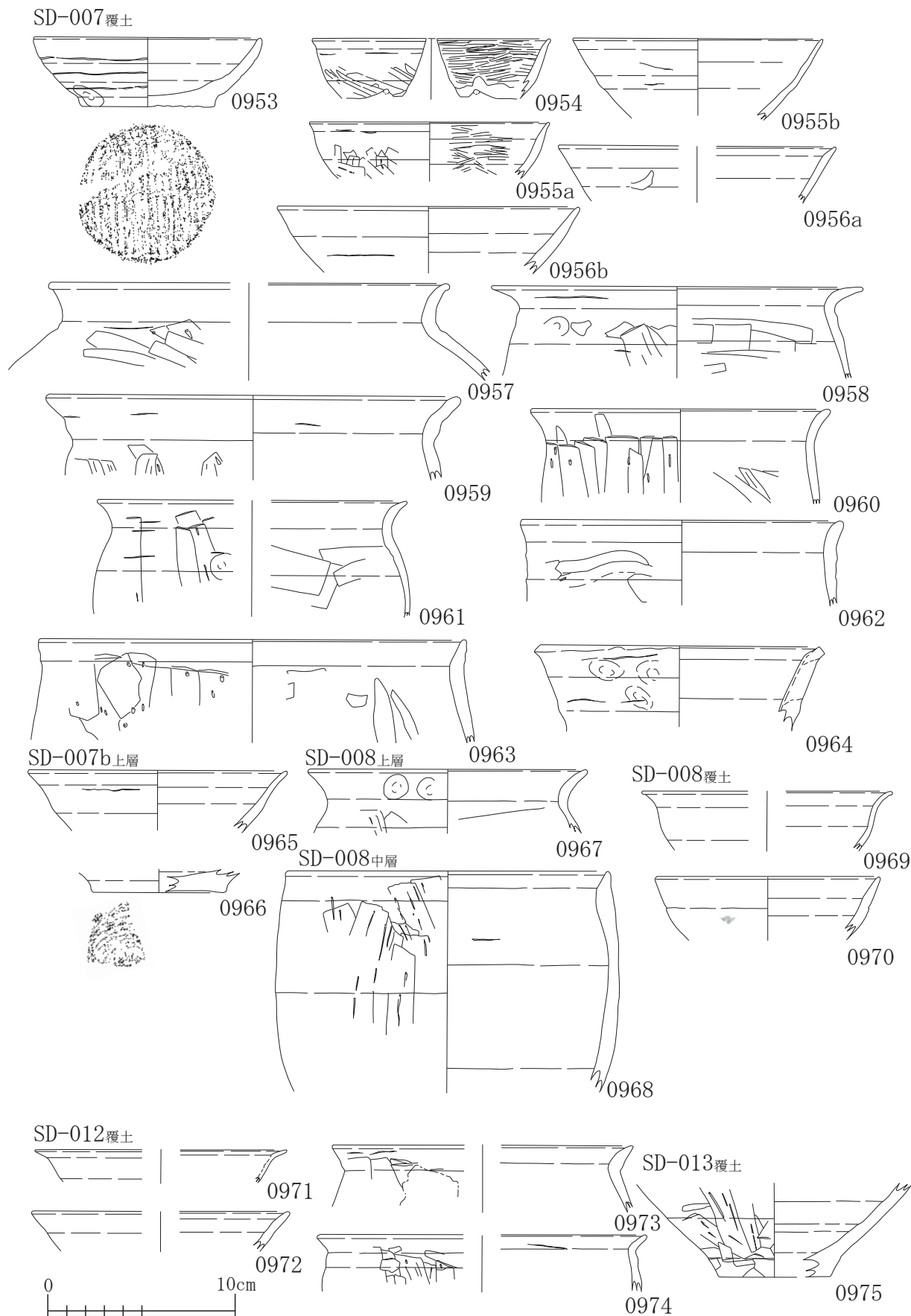
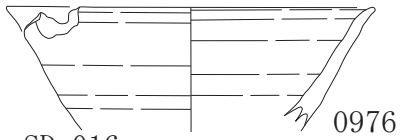

0976

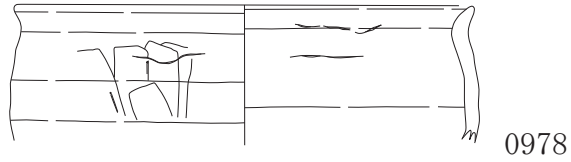

0978

SD-016 上層

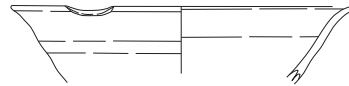

0977

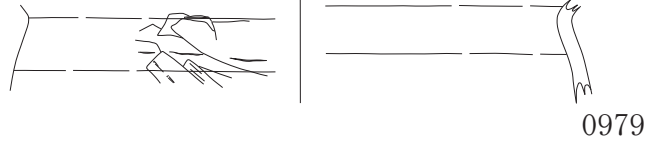

0979

SD-016 覆土



0980

SD-019 上層

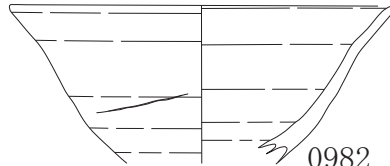

0982

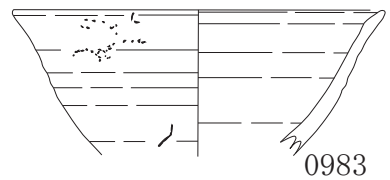

0983

SD-018 覆土

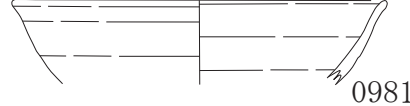

0981

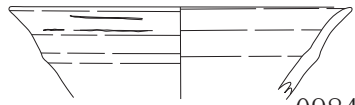

0984

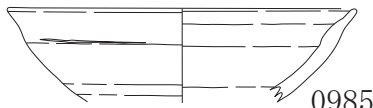

0985

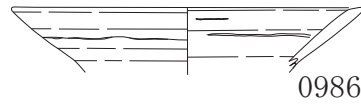

0986

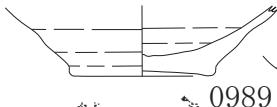

0989

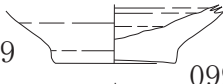

0990

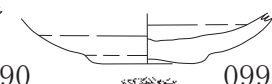

0991



0993

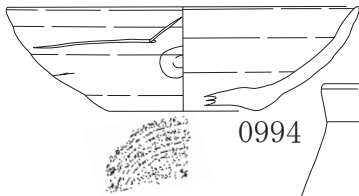

0994



0992



0995



10cm

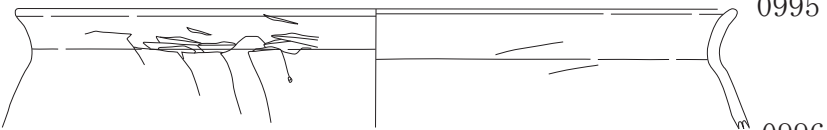

0996

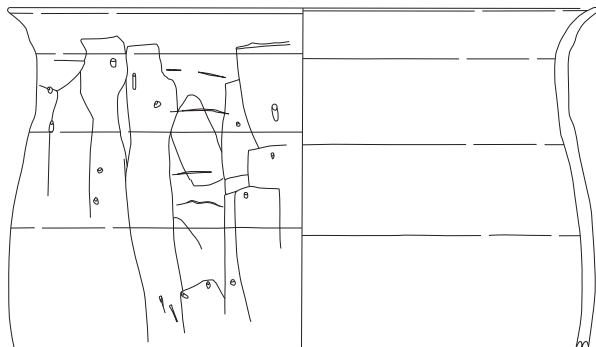

0997

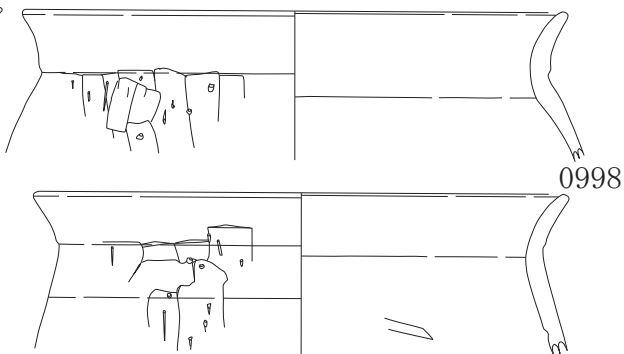

0998

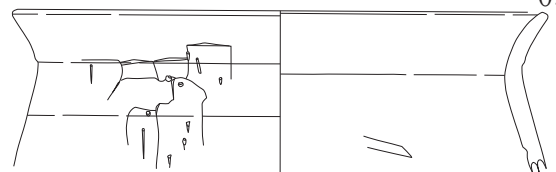

0999

☒ P-2-060 SD

SD-019上層

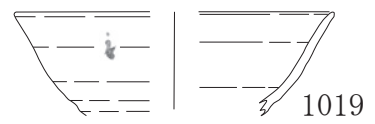
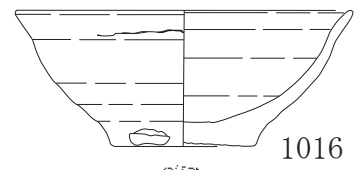
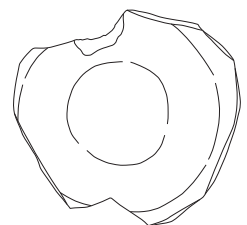
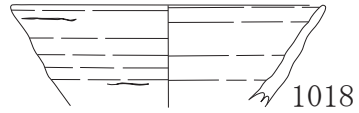
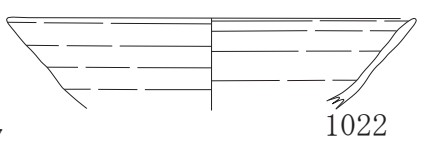
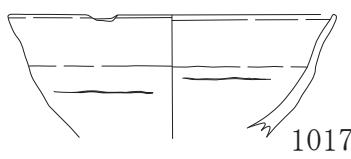
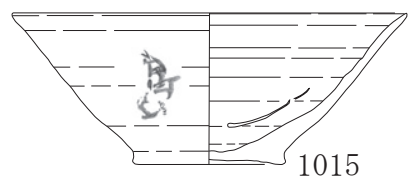
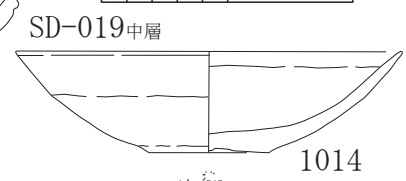
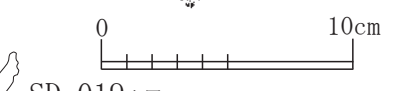
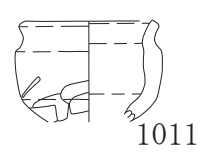
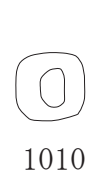
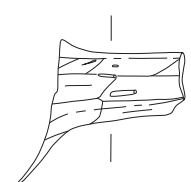
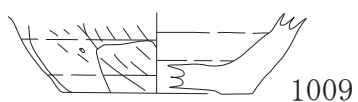
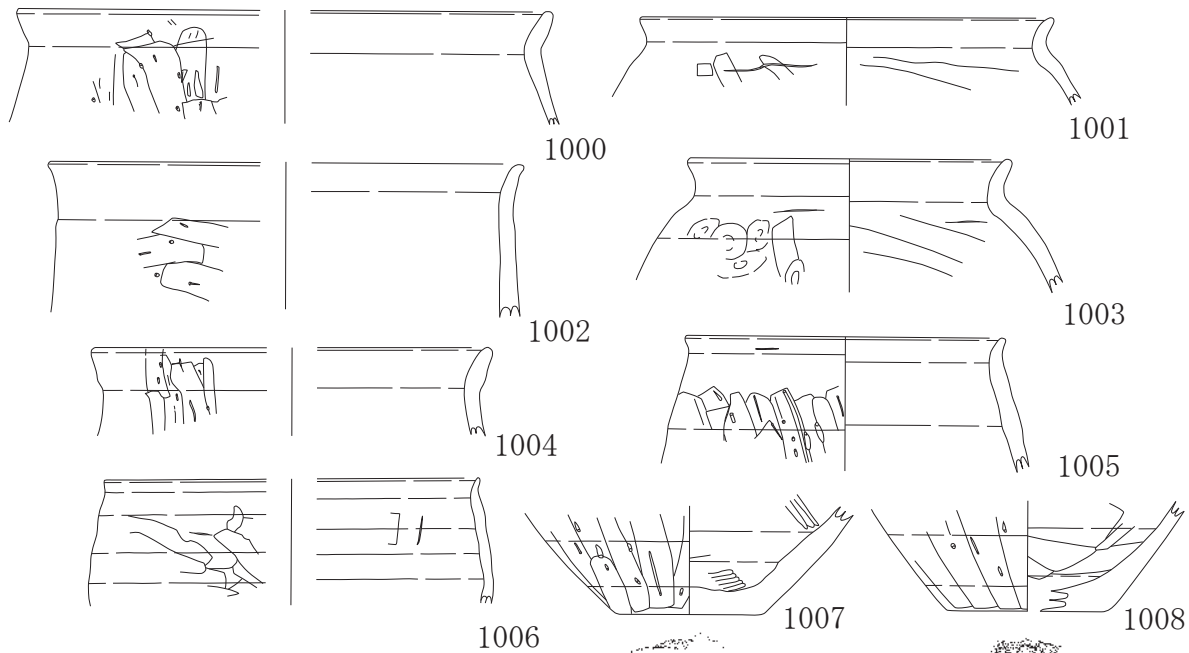

☒ P-2-061 SD

SD-019中層

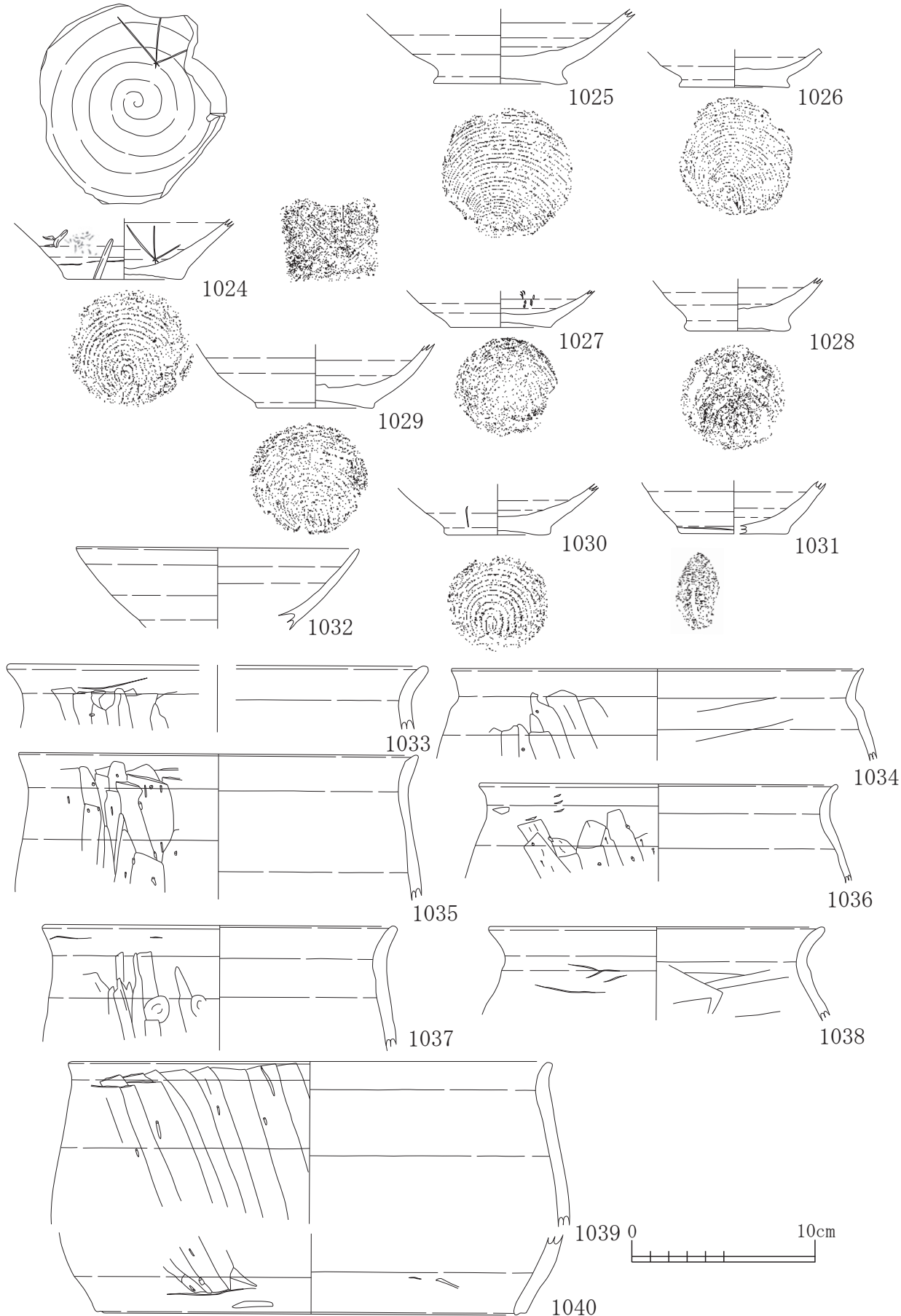

☒ P-2-062 SD

SD-019中層

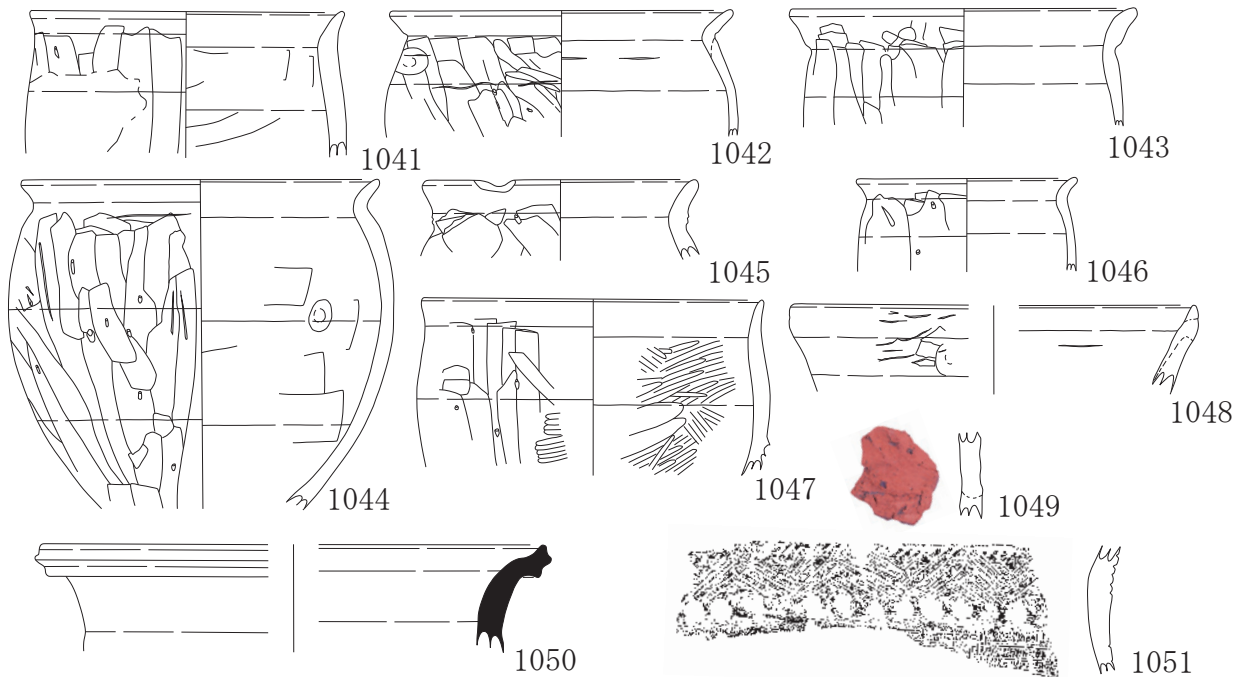

SD-019下層

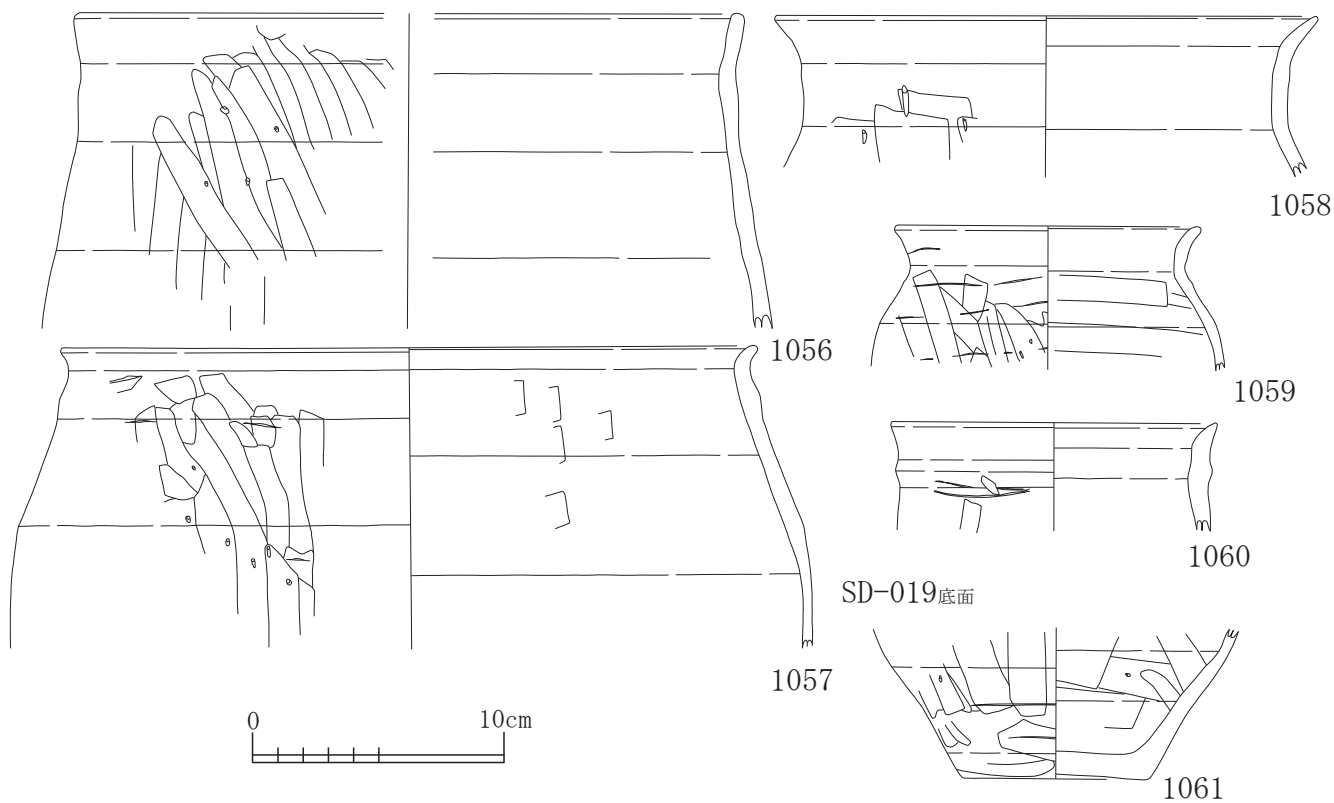
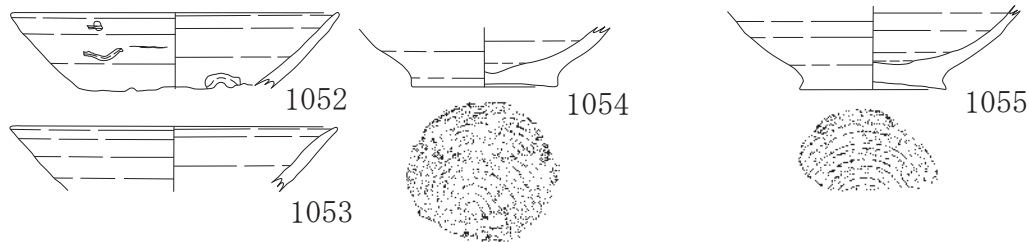

☒ P-2-063 SD

SD-019 覆土

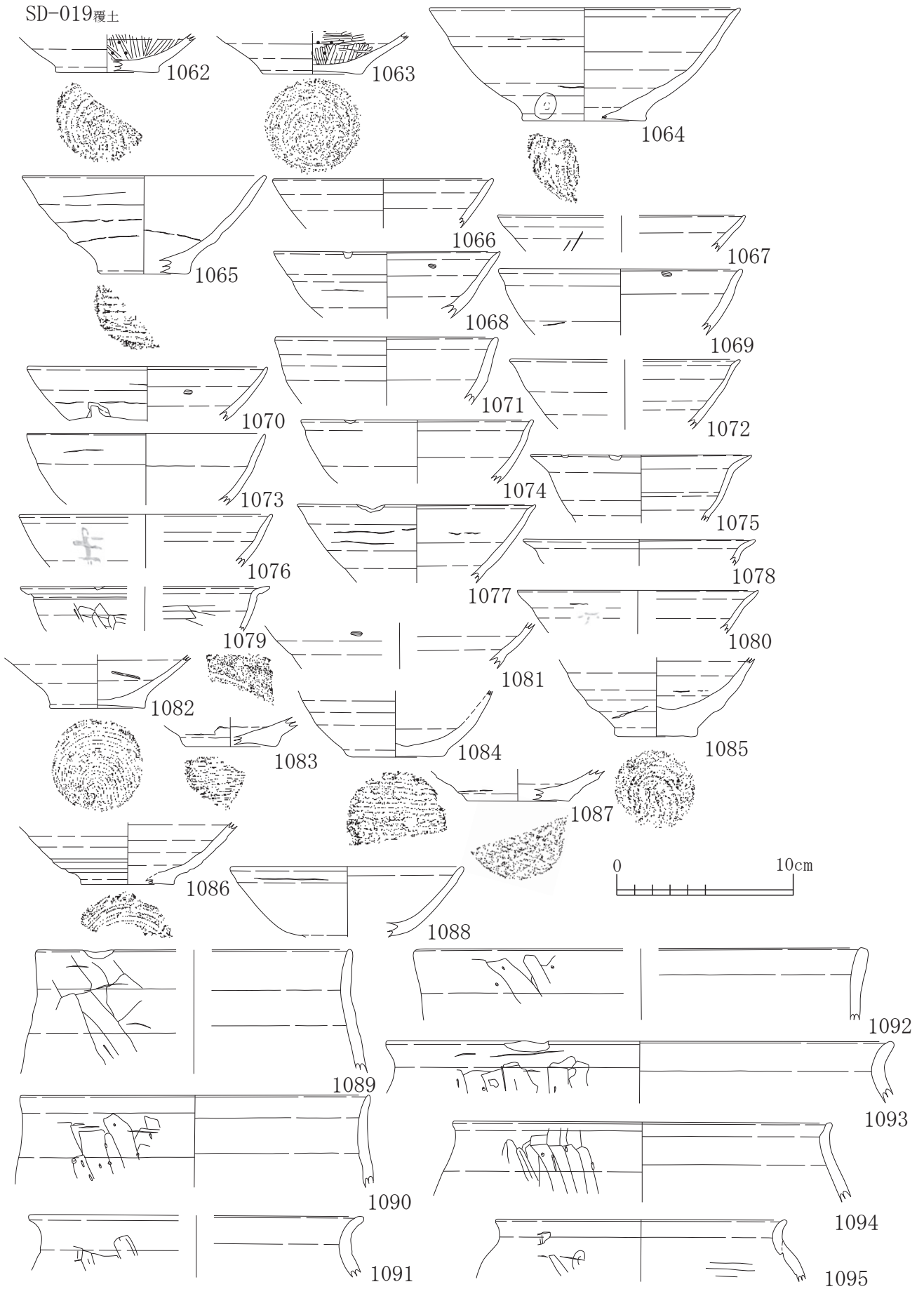

☒ P-2-064 SD

SD-019覆土

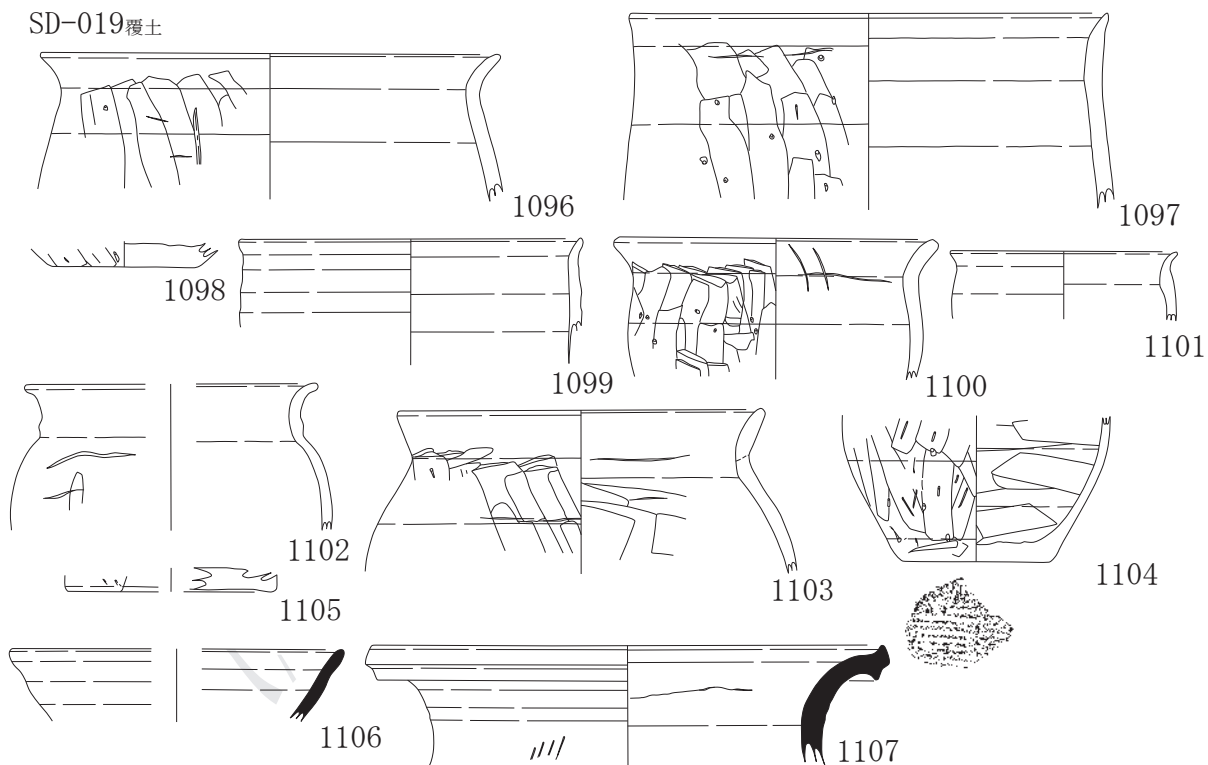

SD-019+SD-020

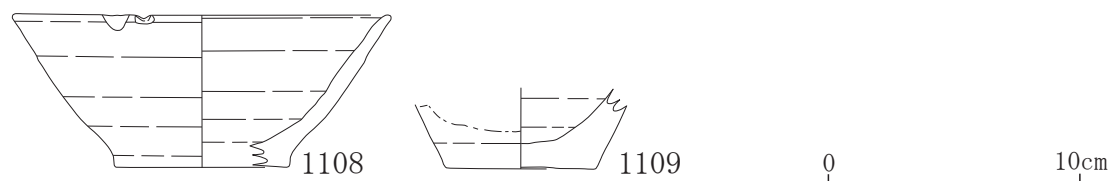

SD-020上層

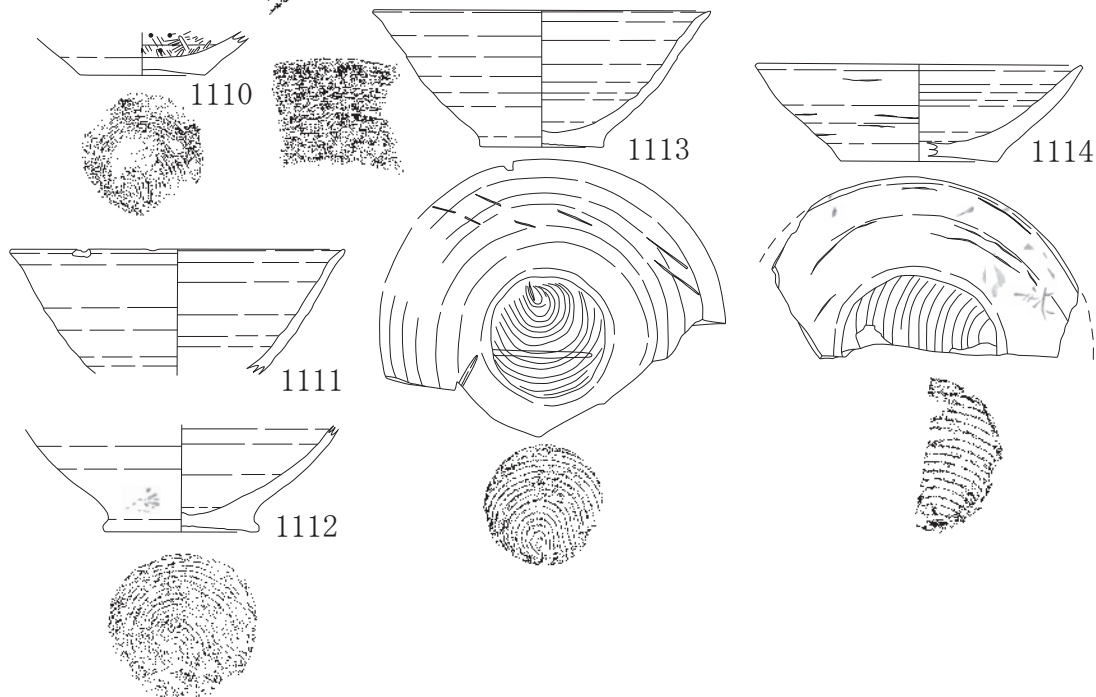

☒ P-2-065 SD

SD-020上層

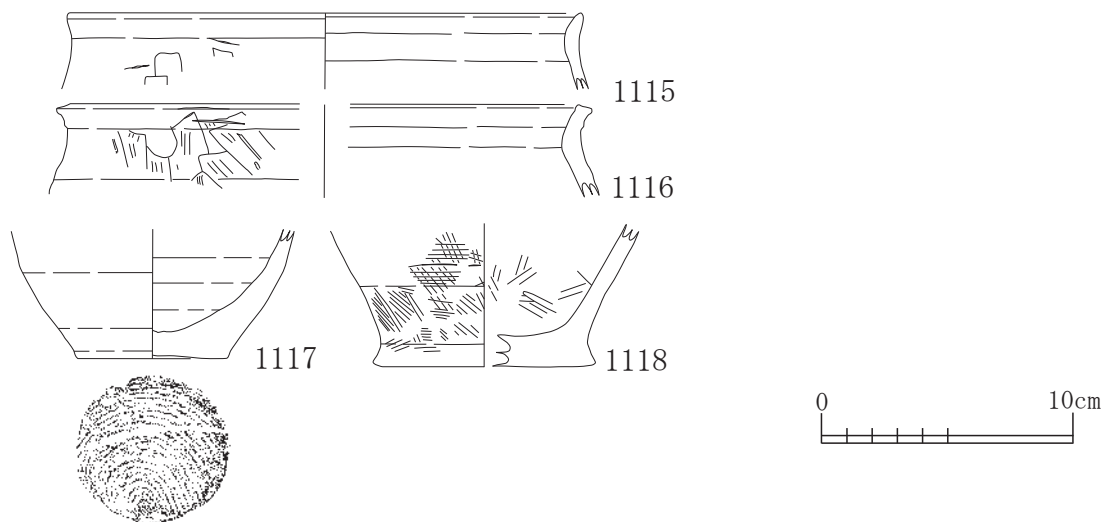

SD-020中層

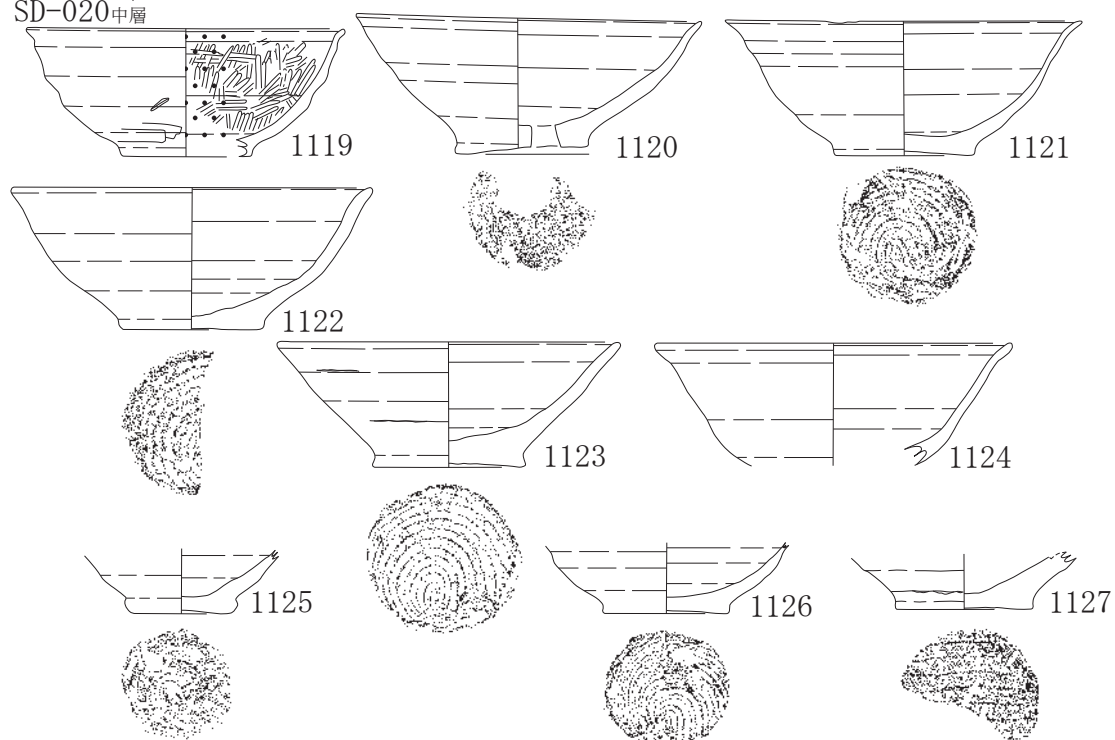

SD-020下層

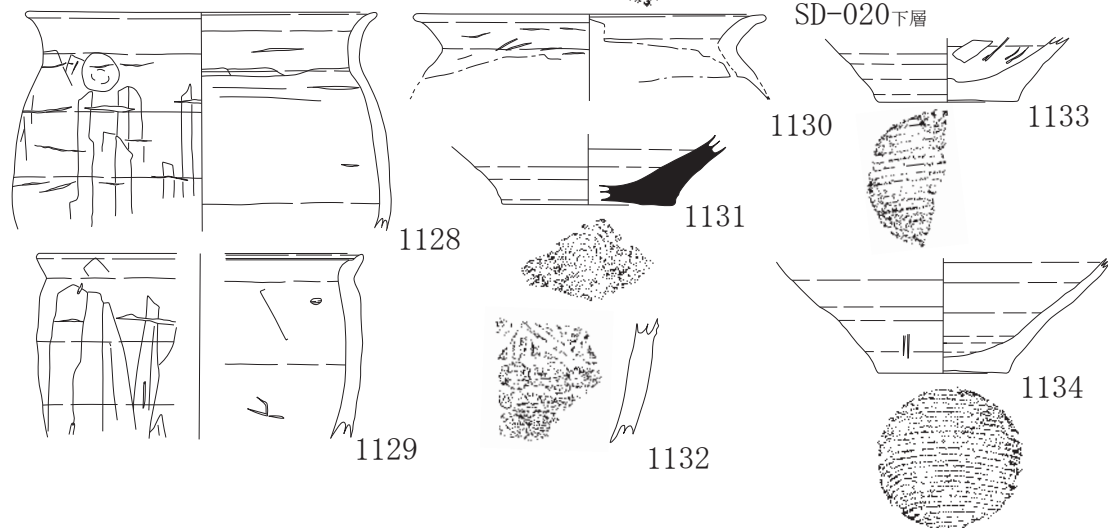

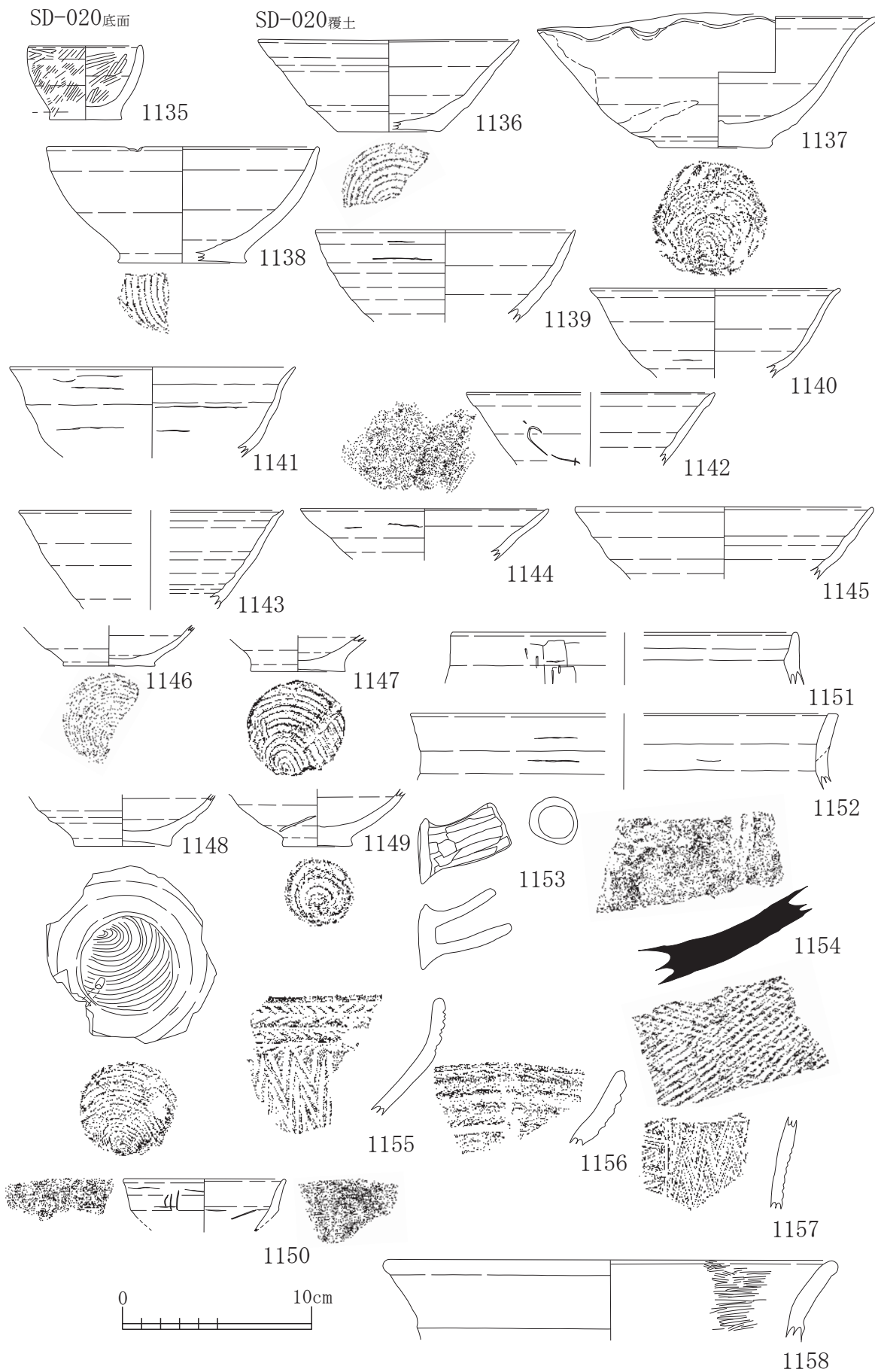

SD-020覆土

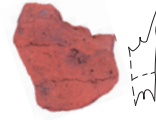
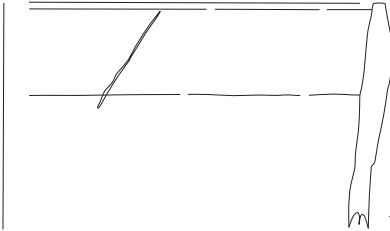
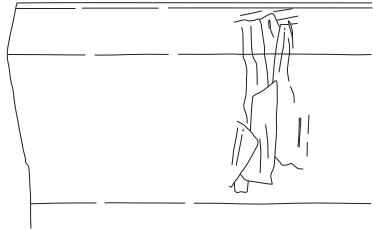

1159

1160

SD-023覆土

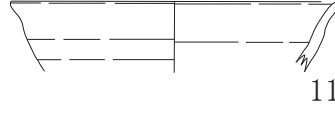
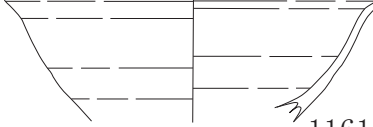

1162

1161

SD-025覆土

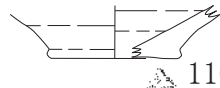

1163

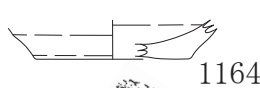

1164



1165



SD-029上層

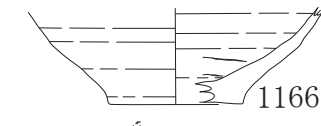

1166



1167

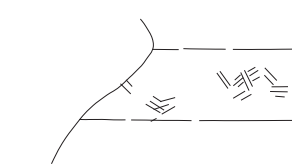

1168

SD-029覆土



1169

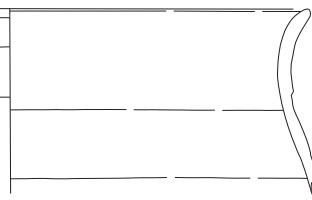

1170

SD-035上層

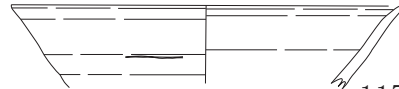

1171



1172

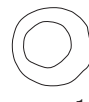

1179

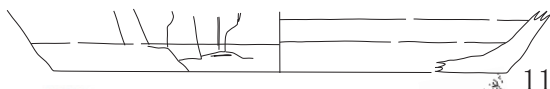

1173



1174



SD-036上層

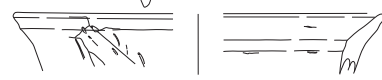

1180

SD-035中層



1175

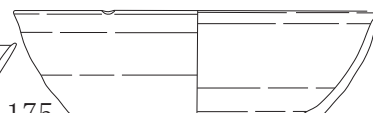

1176

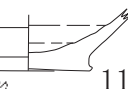

1181



1177

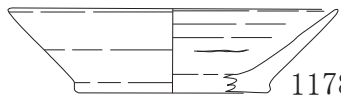

1178

SD-036b覆土

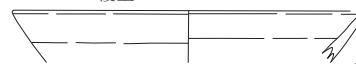

1182



1183

SD-038覆土



1184

SD-042中層



1185

遺構外(トレンチ7)覆土

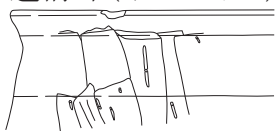

遺構外(調査時SN-026)中~下層

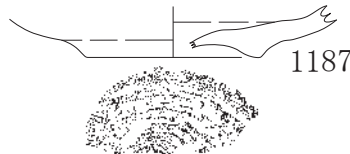

1187

1186

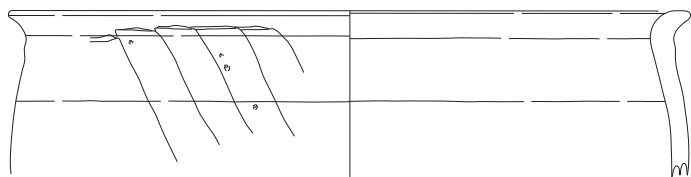

1188

遺構外 遺物包含層



1189

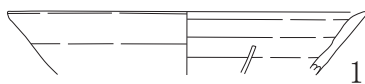

1190

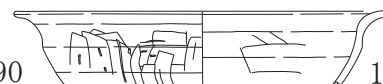

1191



1192

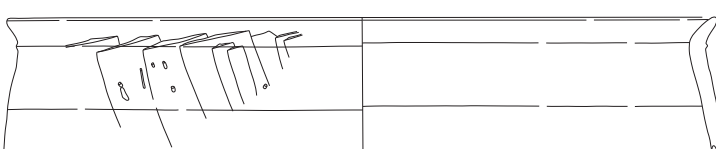
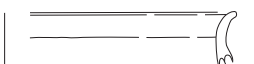

1196

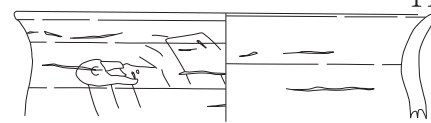

1193

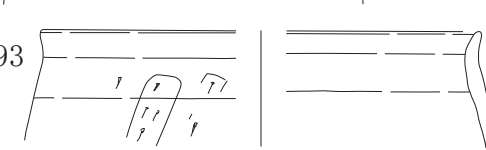

1197



1194



1198

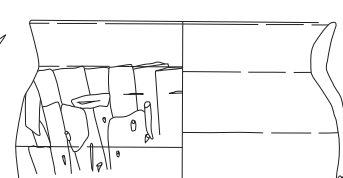

1199

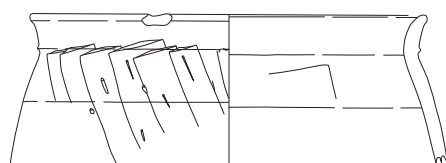

1195

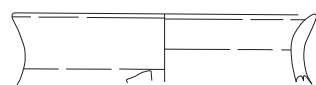

1200



1202

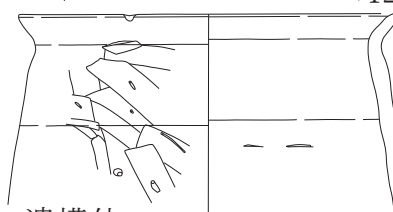

1201



1203

遺構外 排土

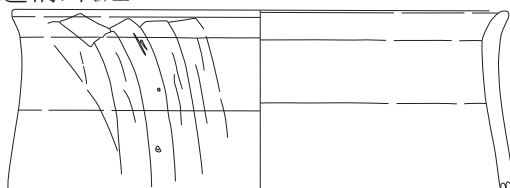

1204



図 P-2-069 SD・遺構外

第2節 中世

I-2
土器
中世
II 石製品



図 P-2-070 中世土器・陶器

第二章 石製品

砥石

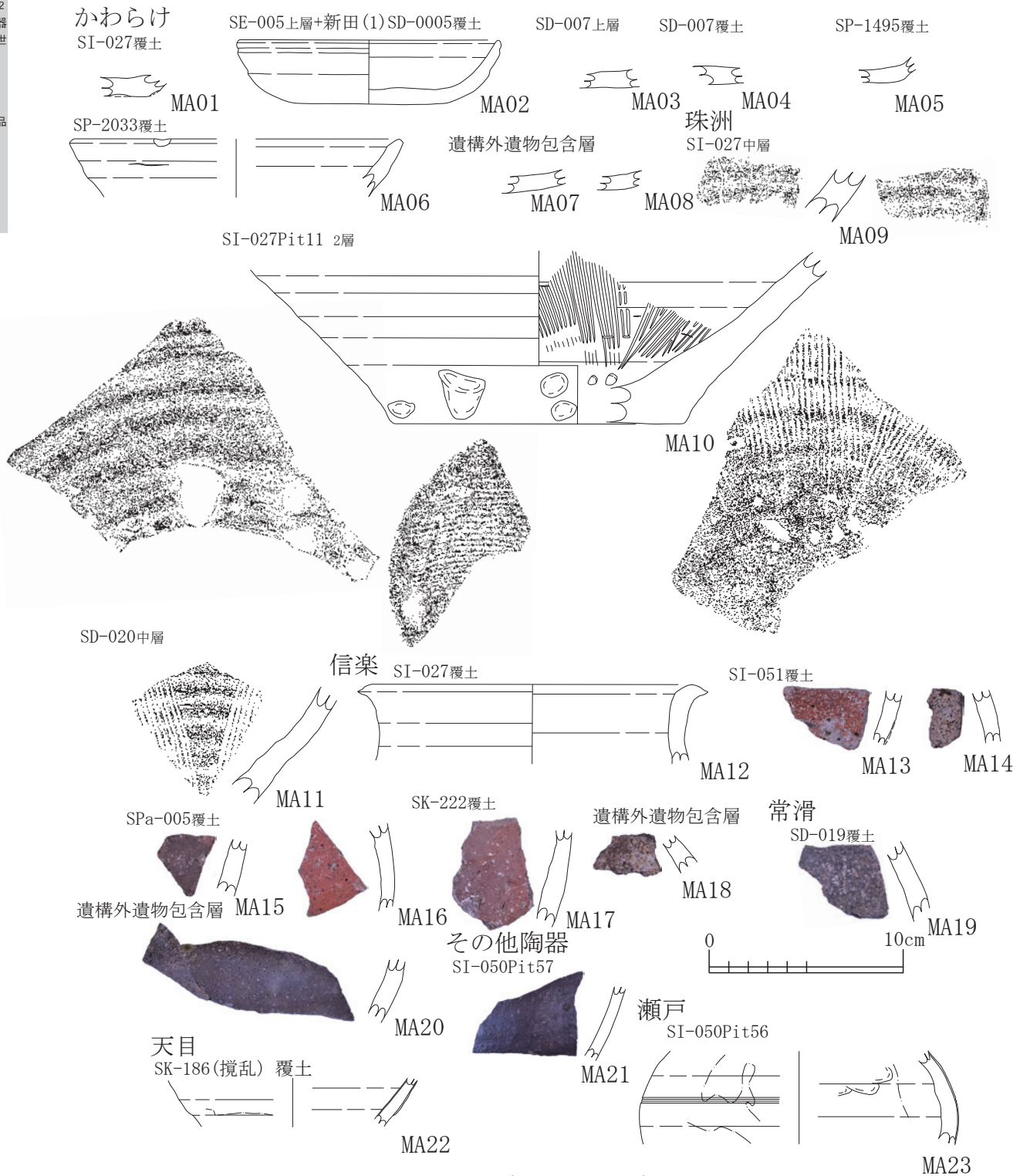

図 S-2-1 石製品

第Ⅲ章 木製品

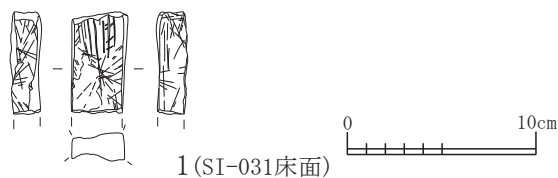

図 W-2-1 SE-008,SE-01,SP-1827,SD-002

Ⅲ木製品



☒ W-2-2 SD-002

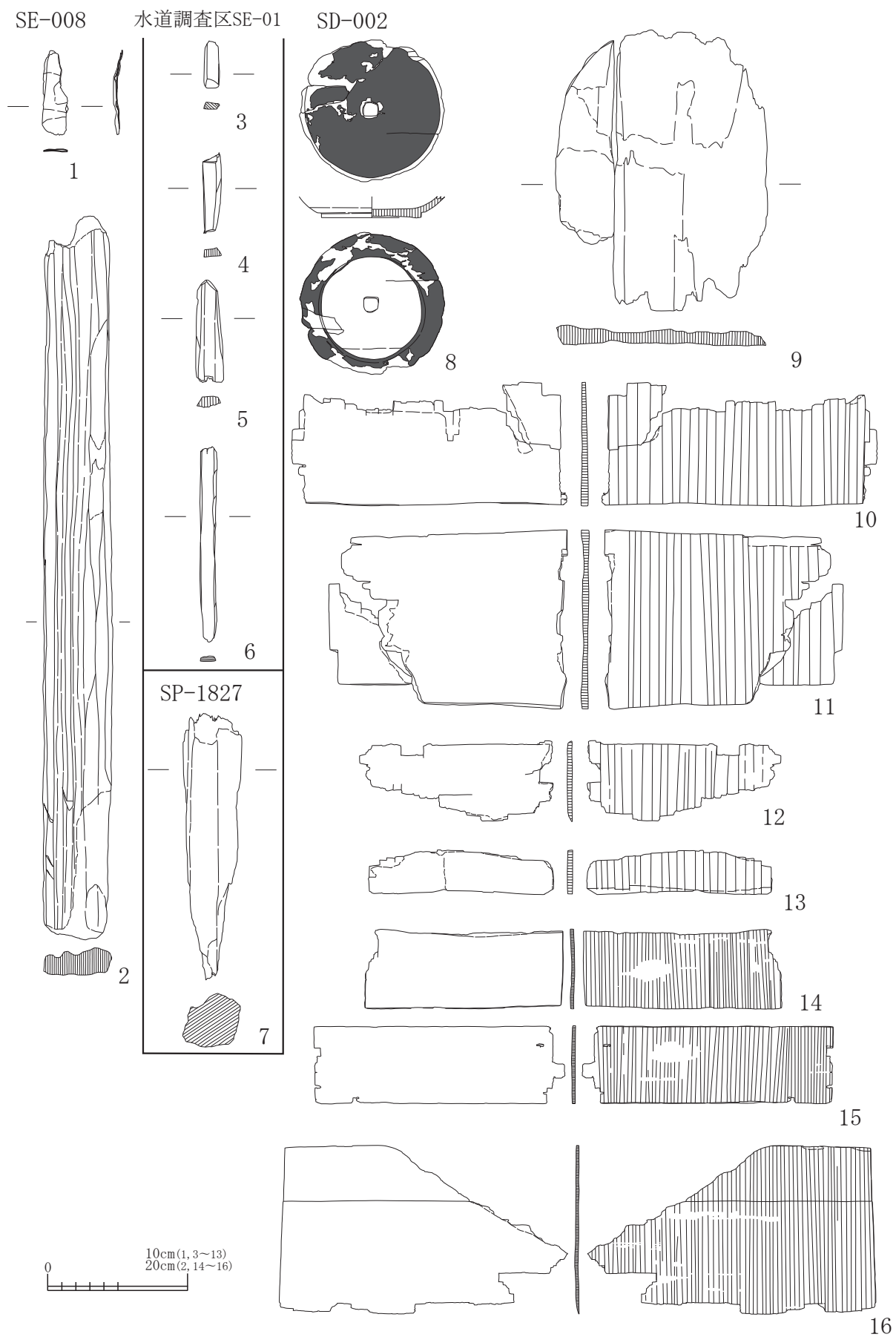
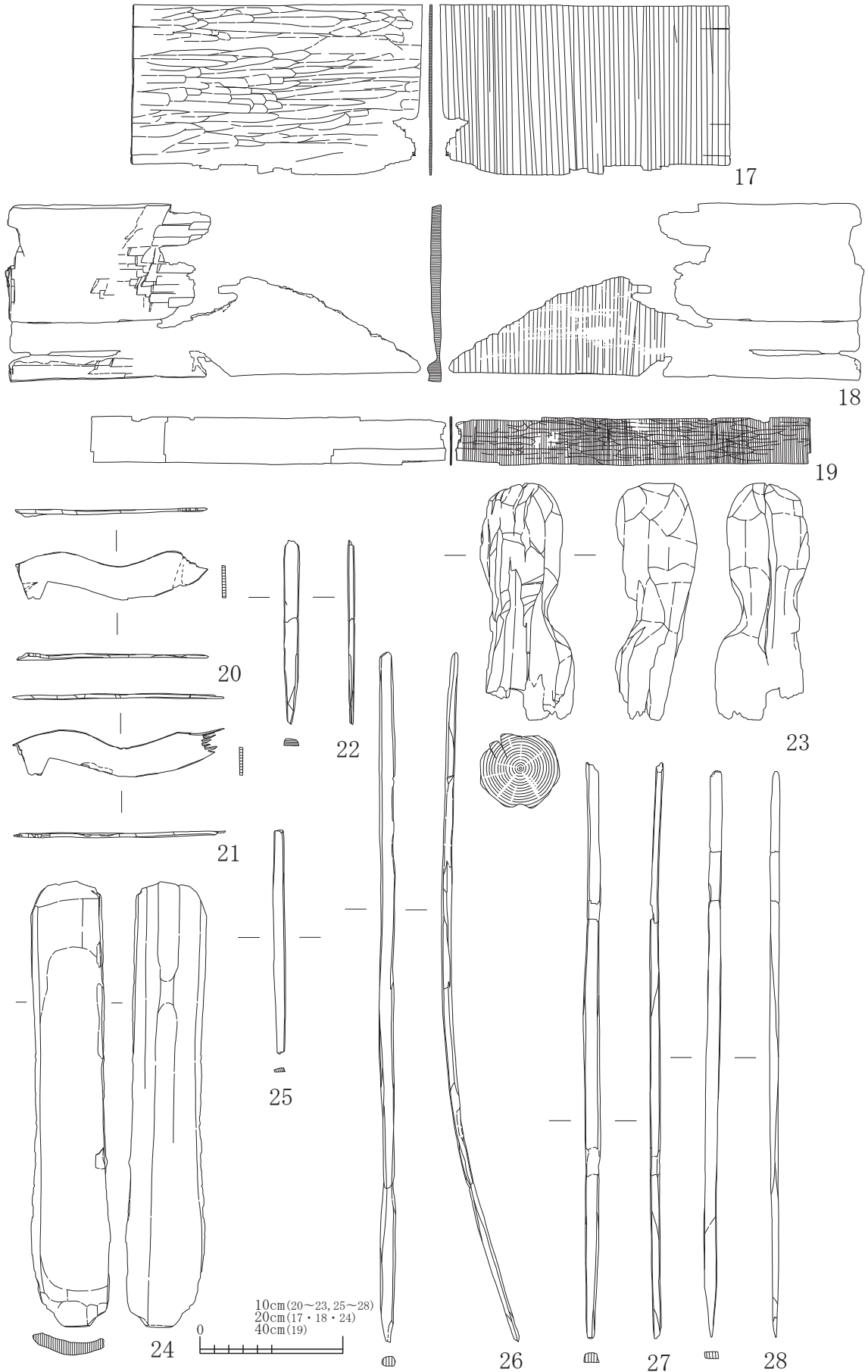

图 W-2-3 SD-002

Ⅲ 木製品

SD-002

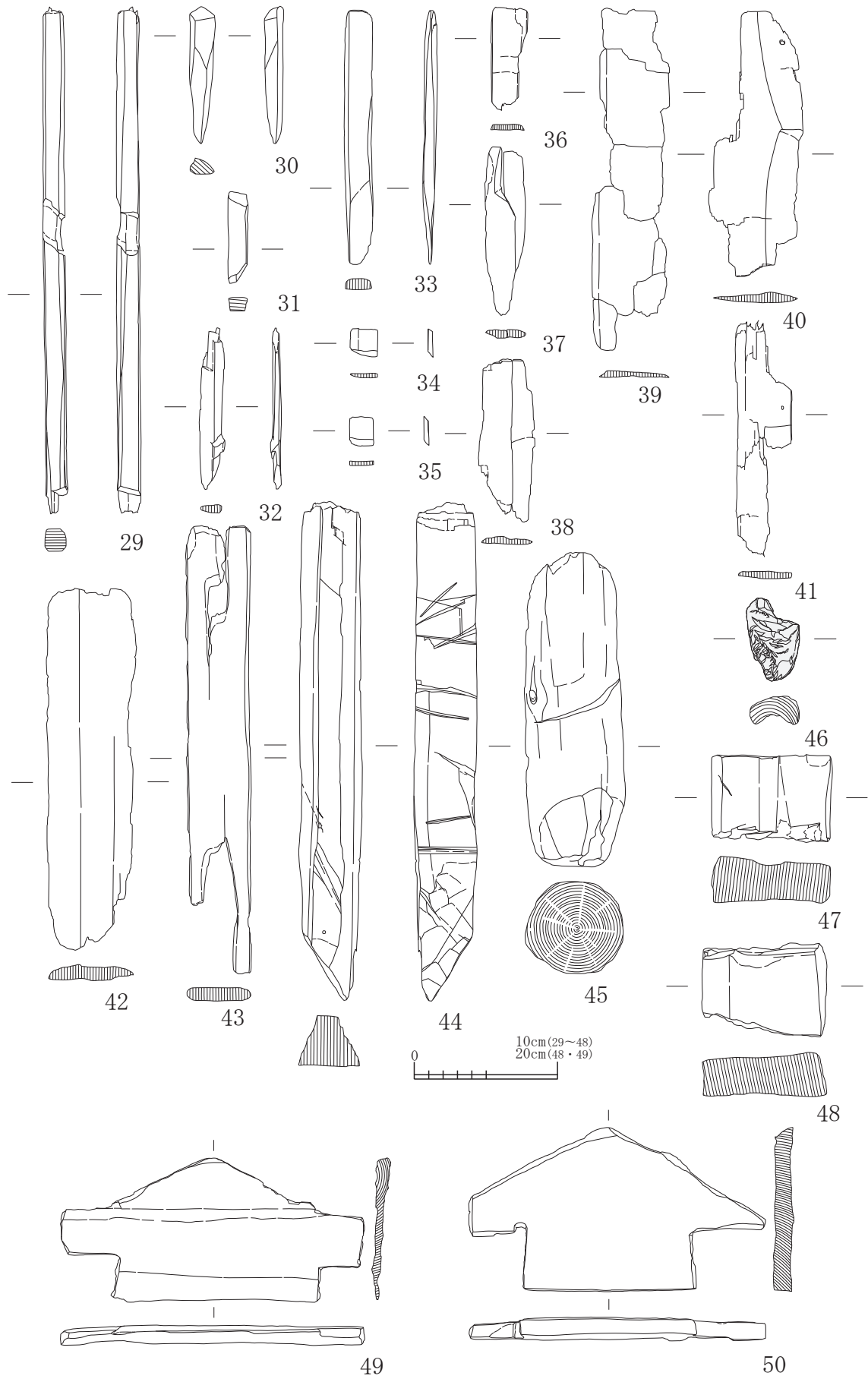
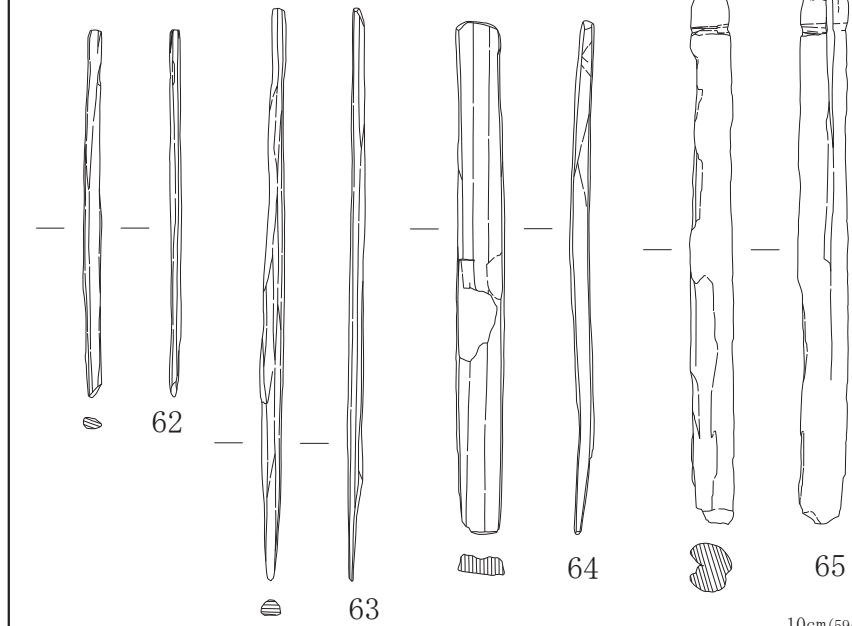
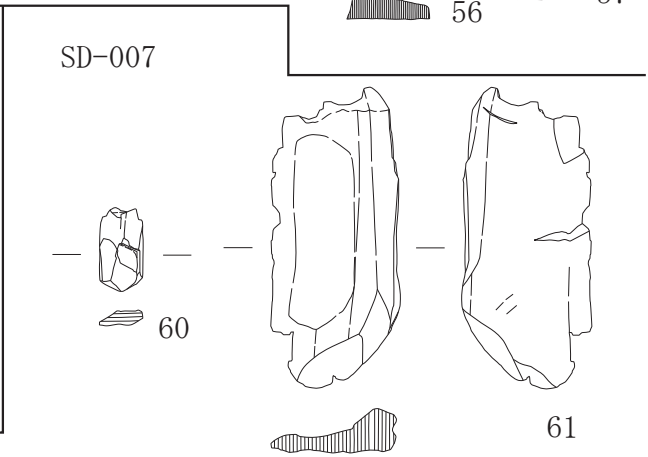
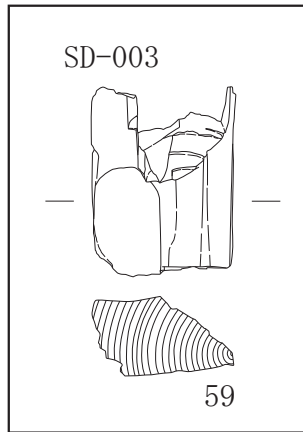
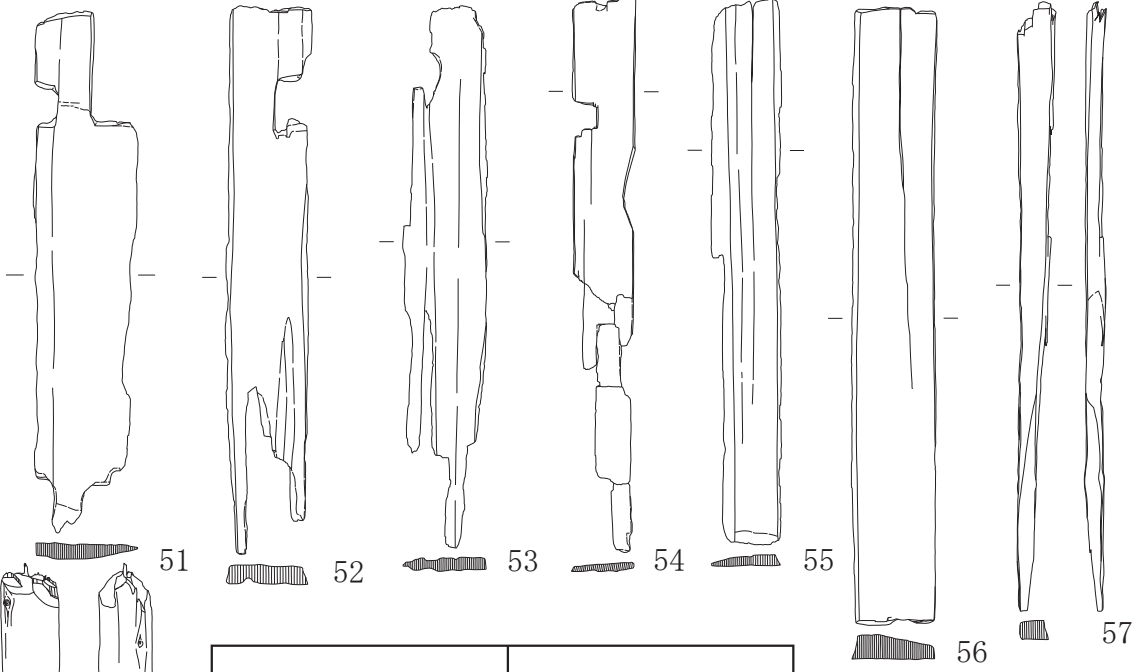

☒ W-2-4 SD-002・003・007

SD-007

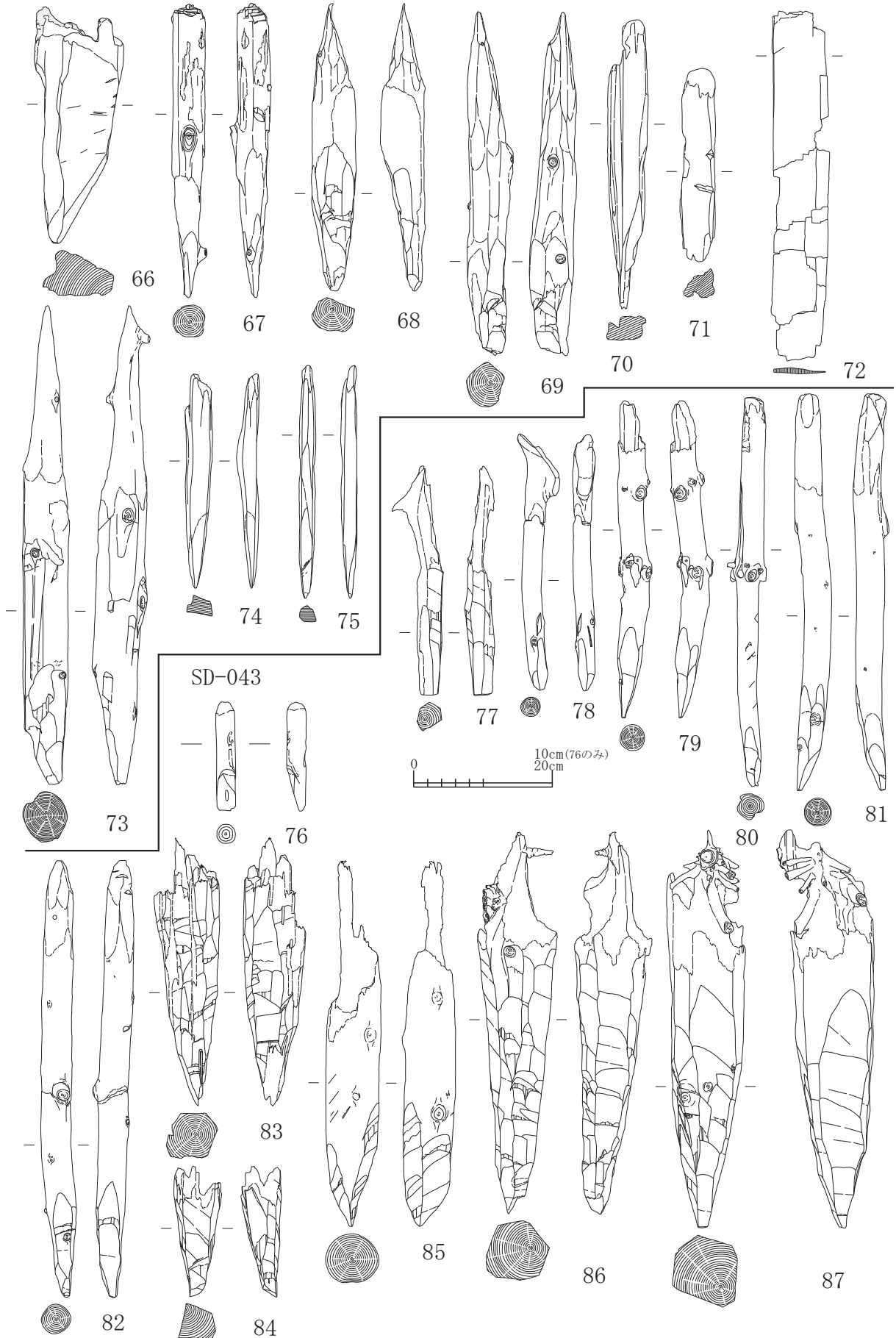

☒ W-2-5 SD-007・043

第IV章 土製品・その他

第1節 土製品

管状土錘

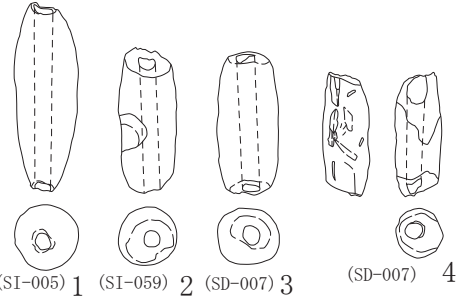

土製支脚

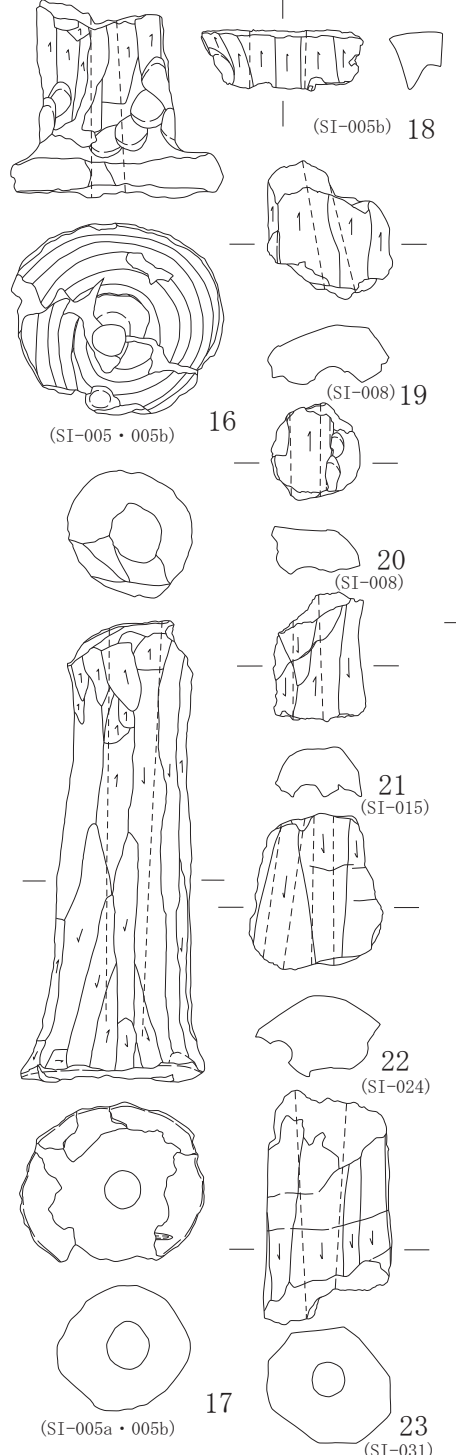

土製勾玉

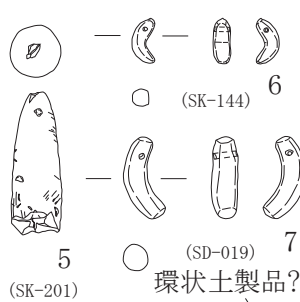

土玉

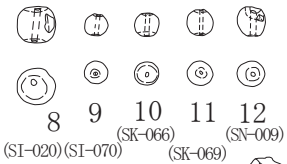

土馬



環状土製品?



図 CLE-2-1 土製品 1

IV-1
土製品

土製支脚

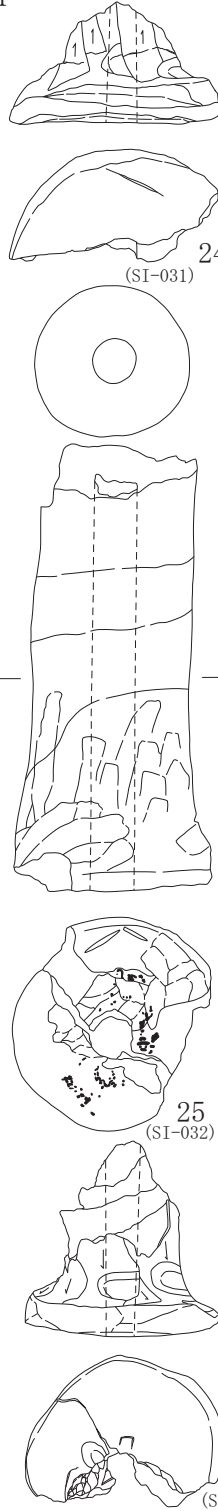
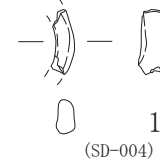
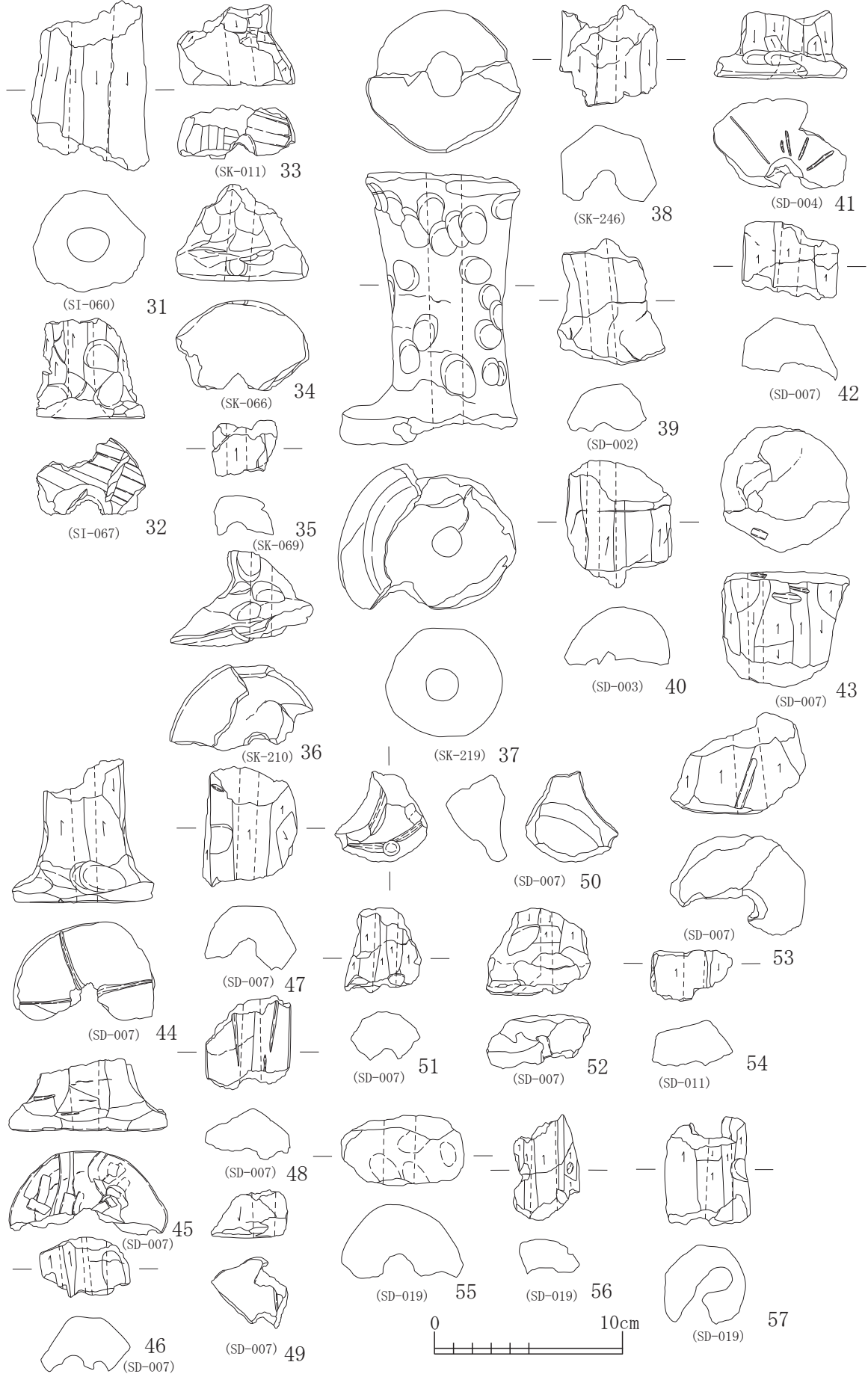

IV-1
土製品

図 CLE-2-2 土製品 2

土製支脚



図 CLE-2-3 土製品 3

IV-1
土製品

土製支脚

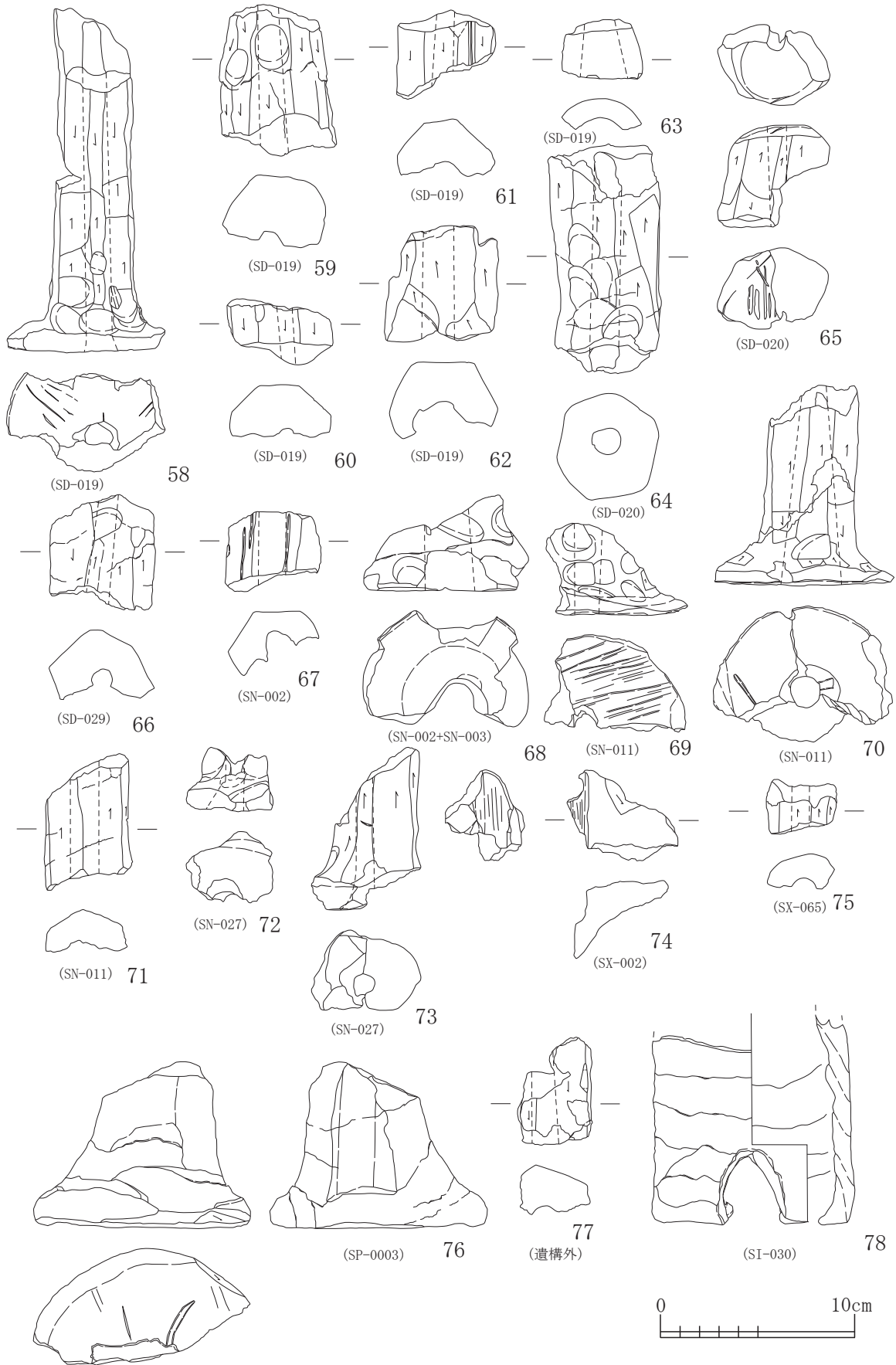
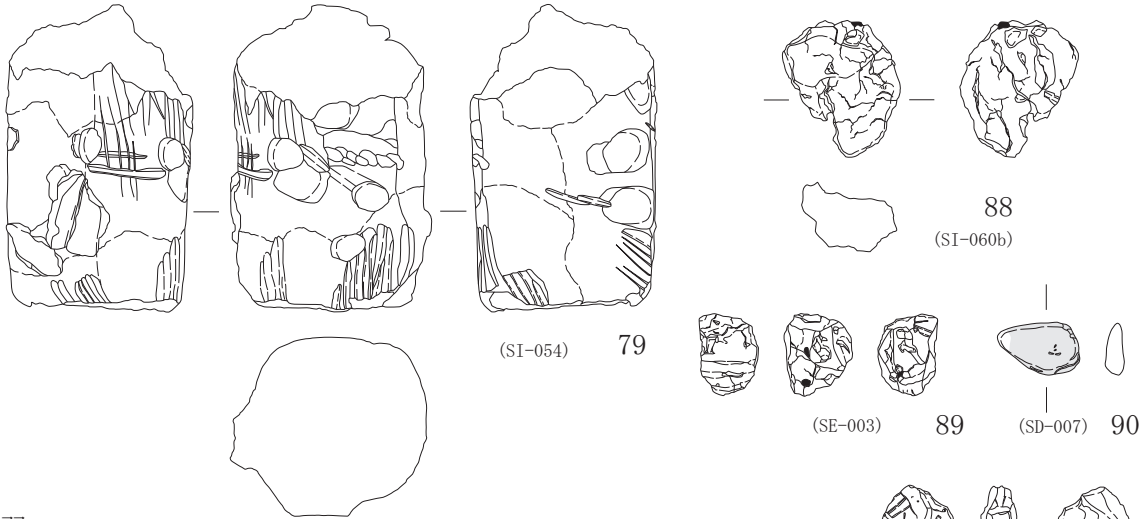

羽口

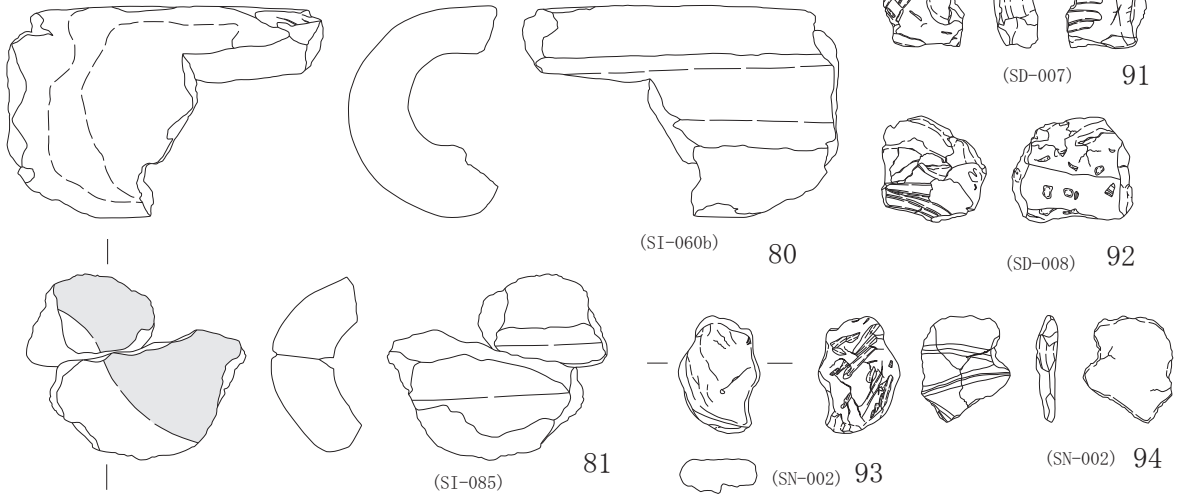

焼成粘土塊

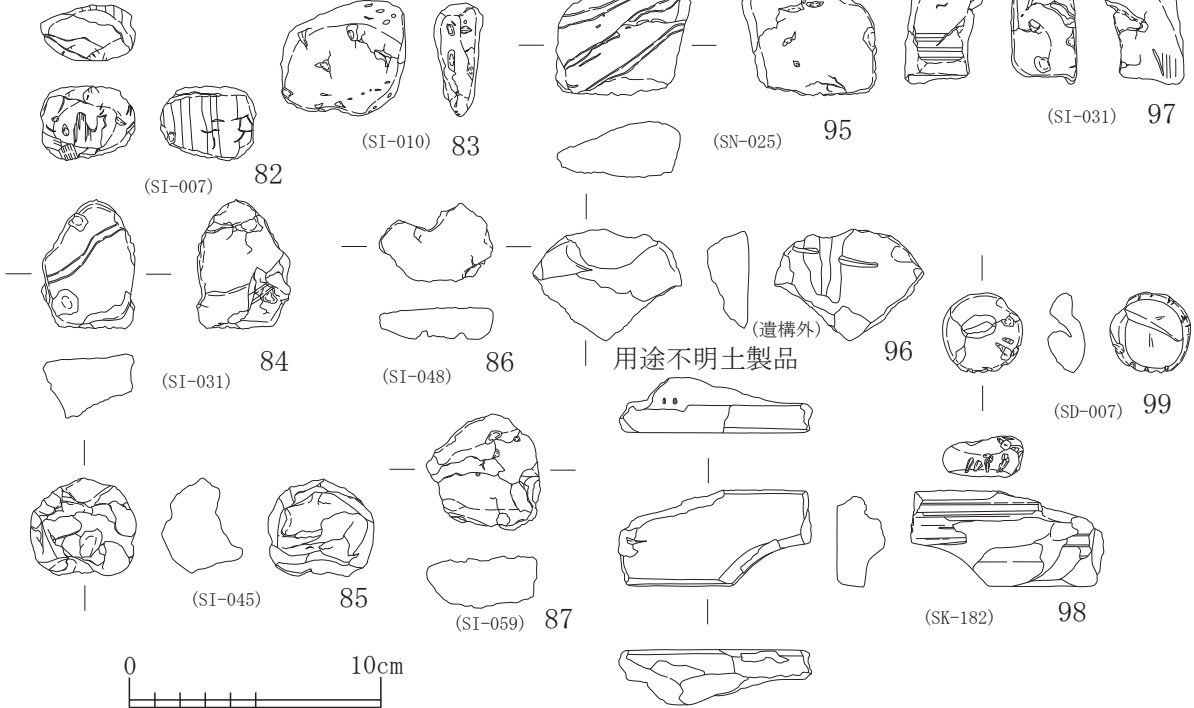

用途不明土製品



IV-1
土製品

図 CLE-2-4 土製品 4

第2節 漆紙様資料



図 CLE-2-5 漆紙様資料

第3節 古銭

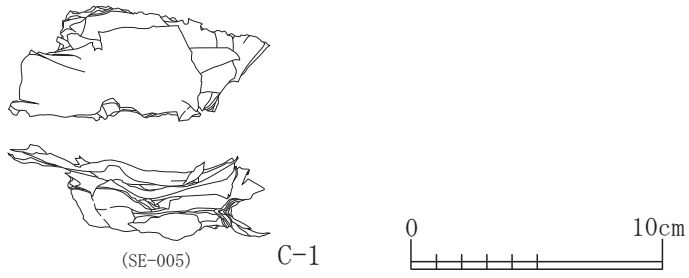

図 CLE-2-6 古銭

第4節 ガラス製品

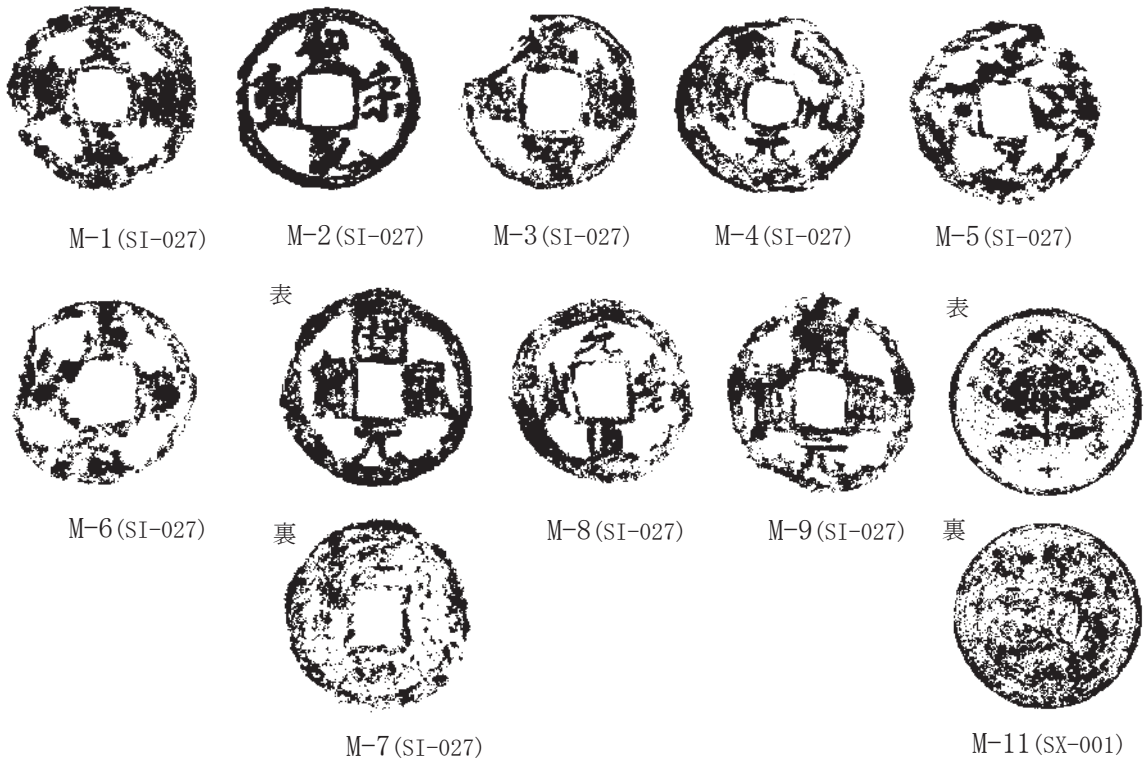

図 CLE-2-7 ガラス製品

IV-2
土製品
IV-3
漆紙様資料
IV-4
ガラス製品

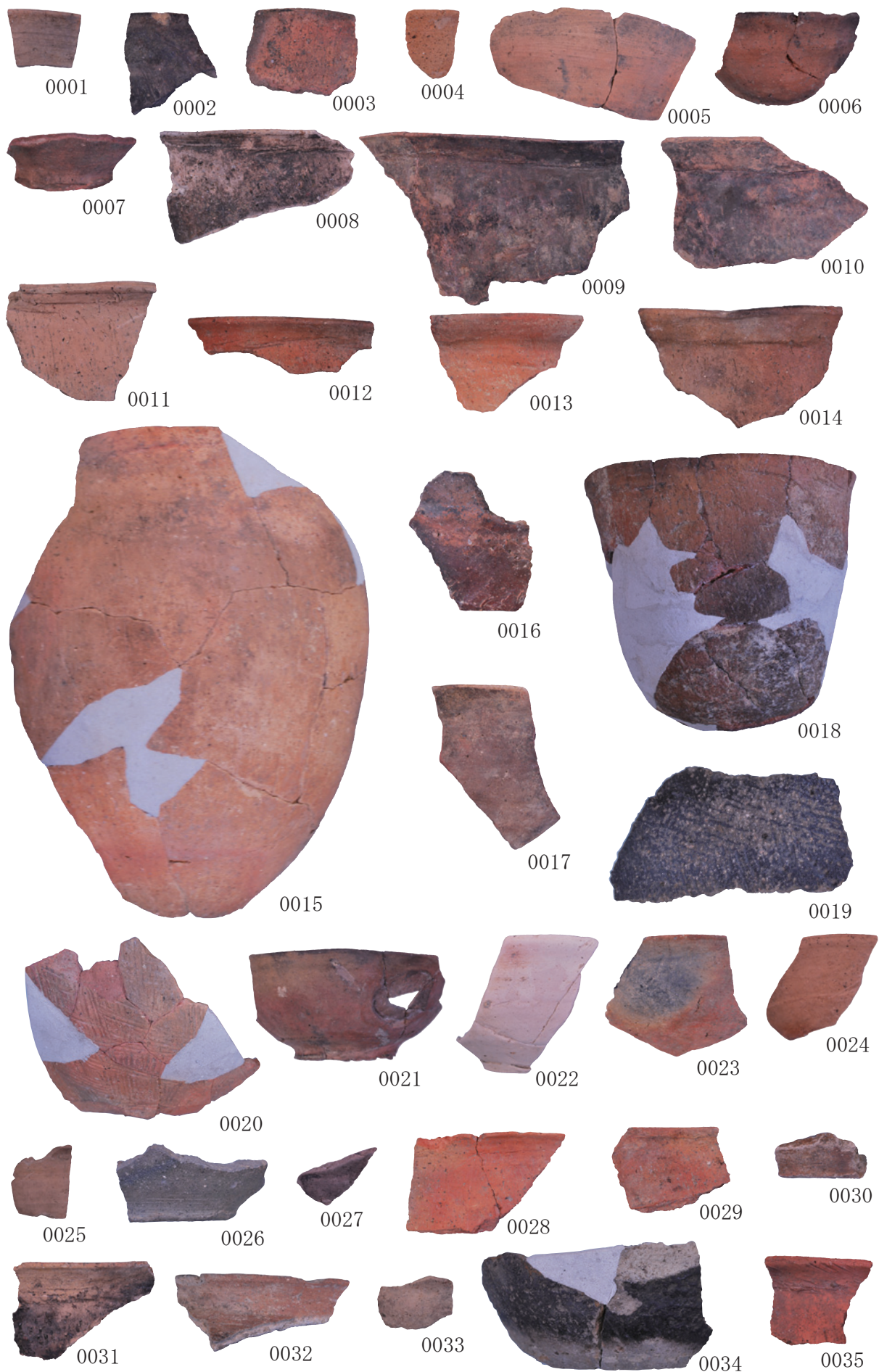

写真图版 1 古代出土土器 1



写真図版2 古代出土土器2

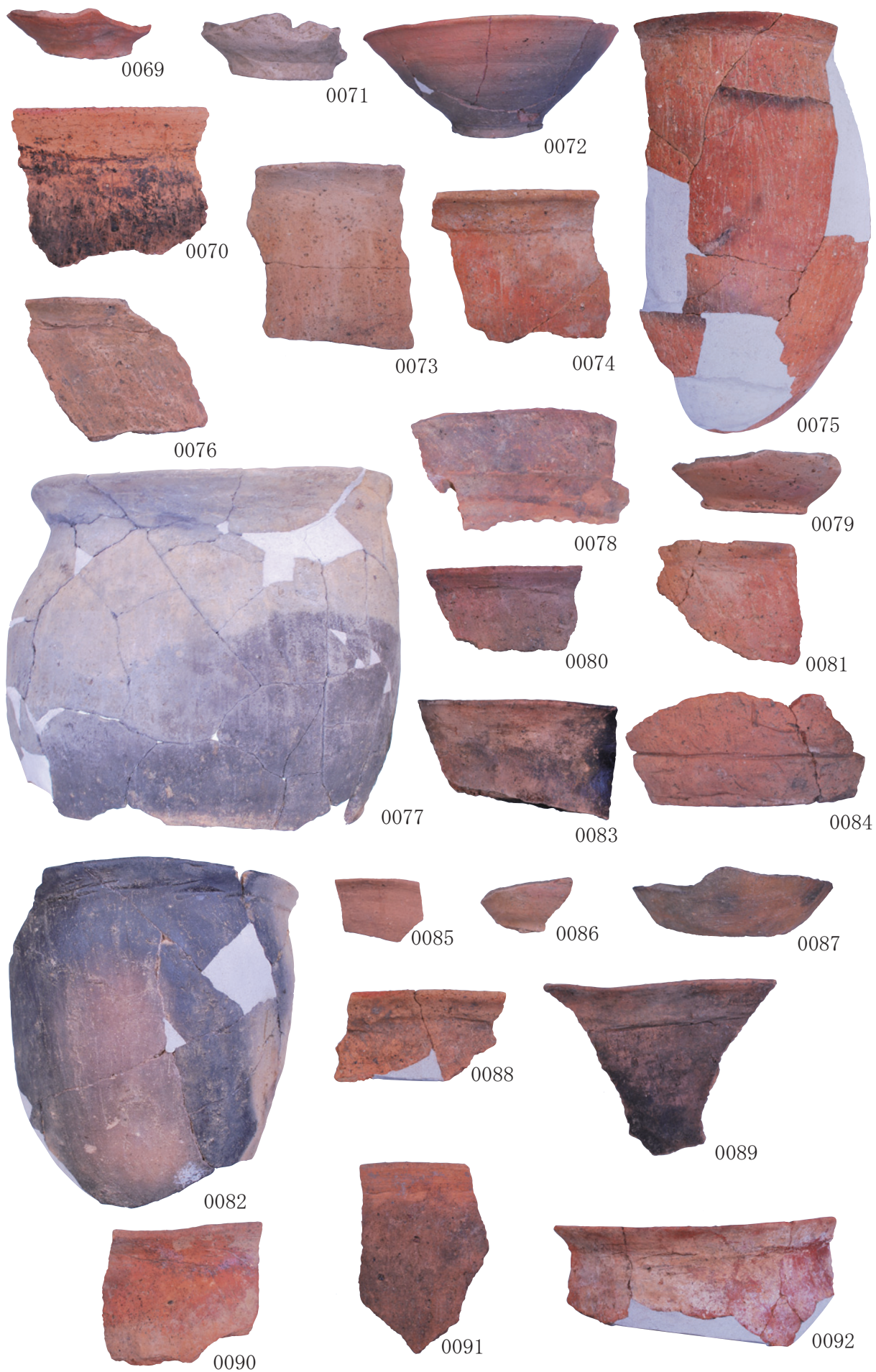

写真图版 3 古代出土土器 3

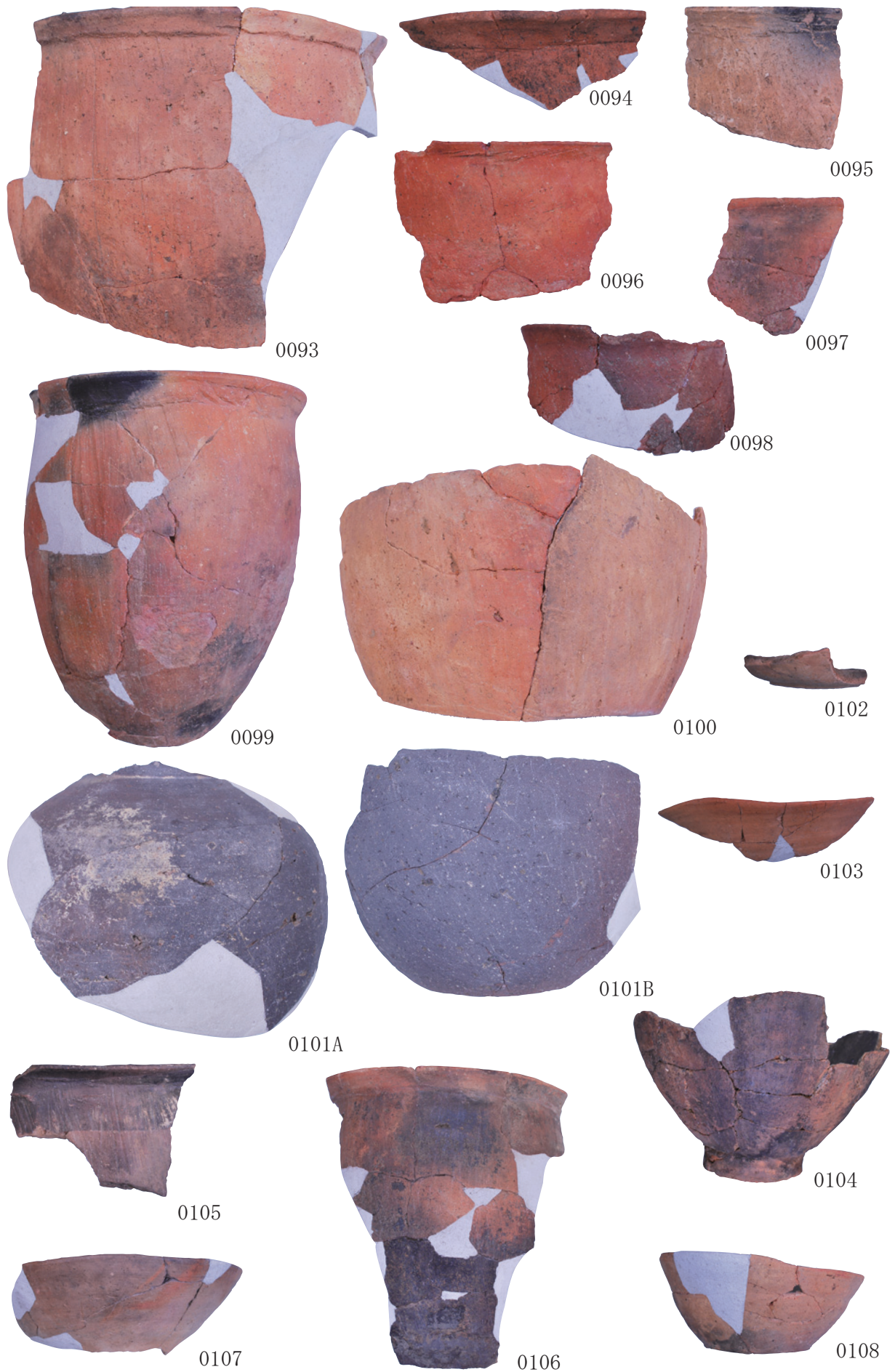

写真図版4 古代出土土器4

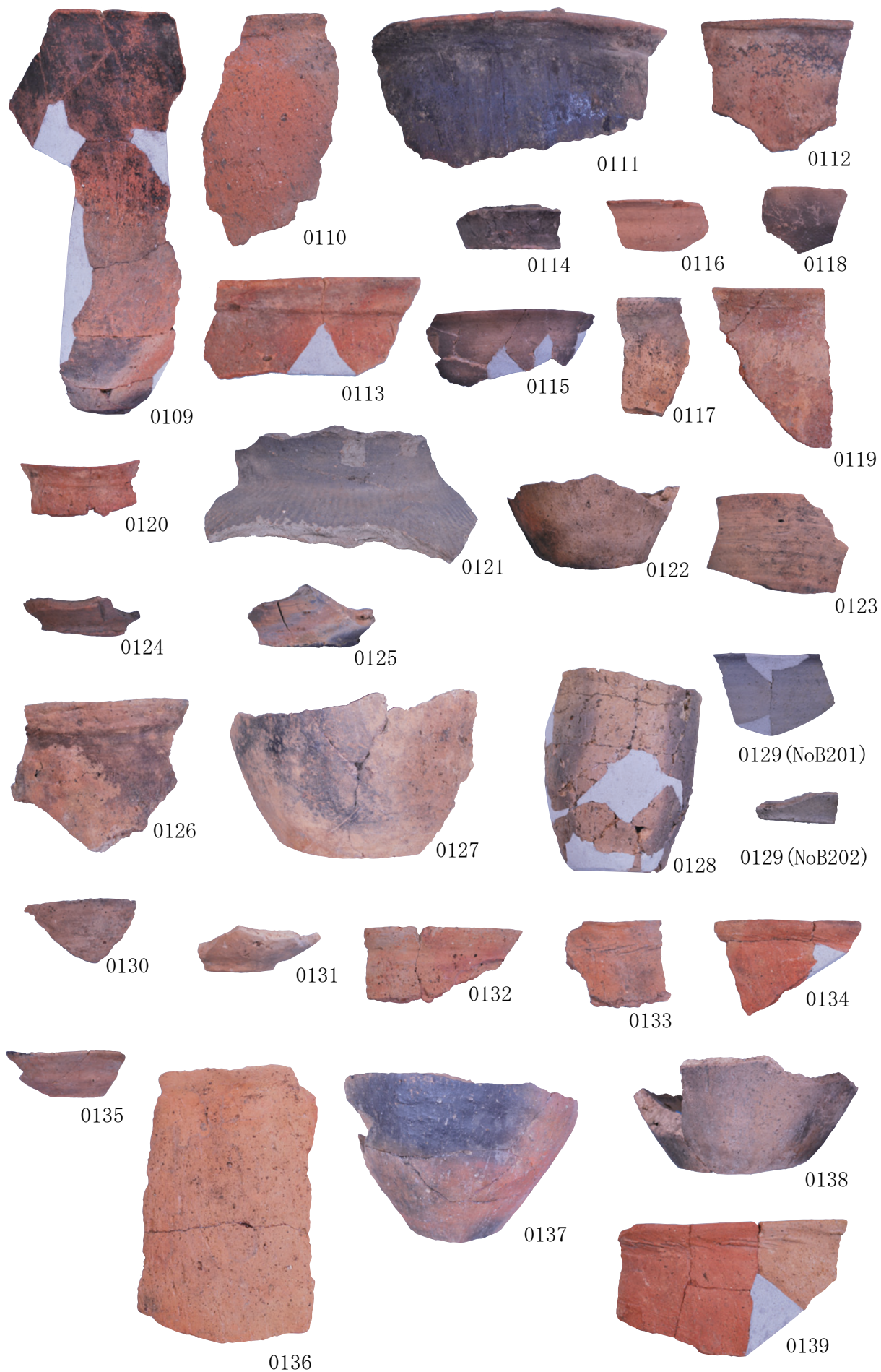

写真図版 5 古代出土土器 5

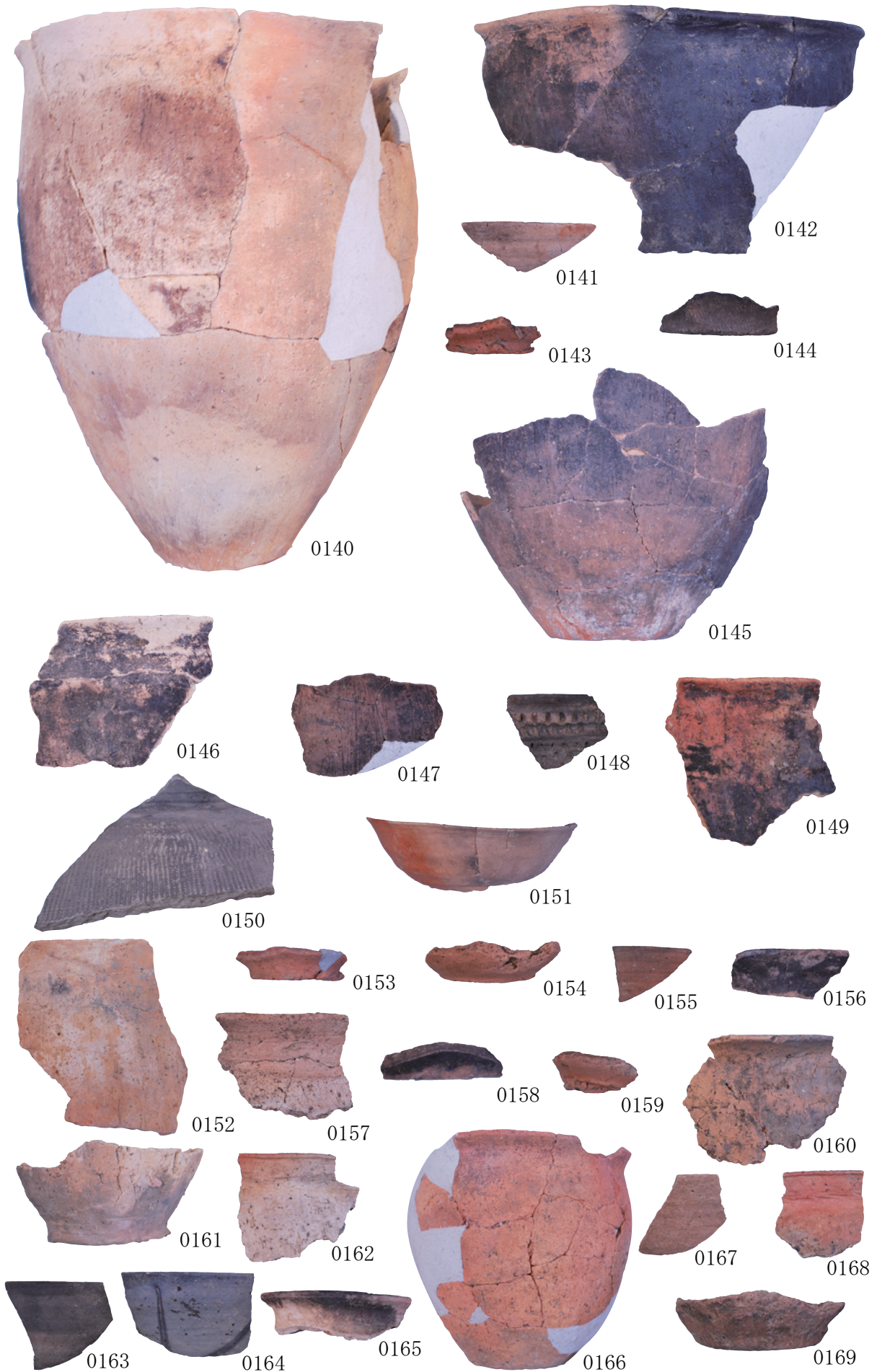

写真図版 6 古代出土土器 6

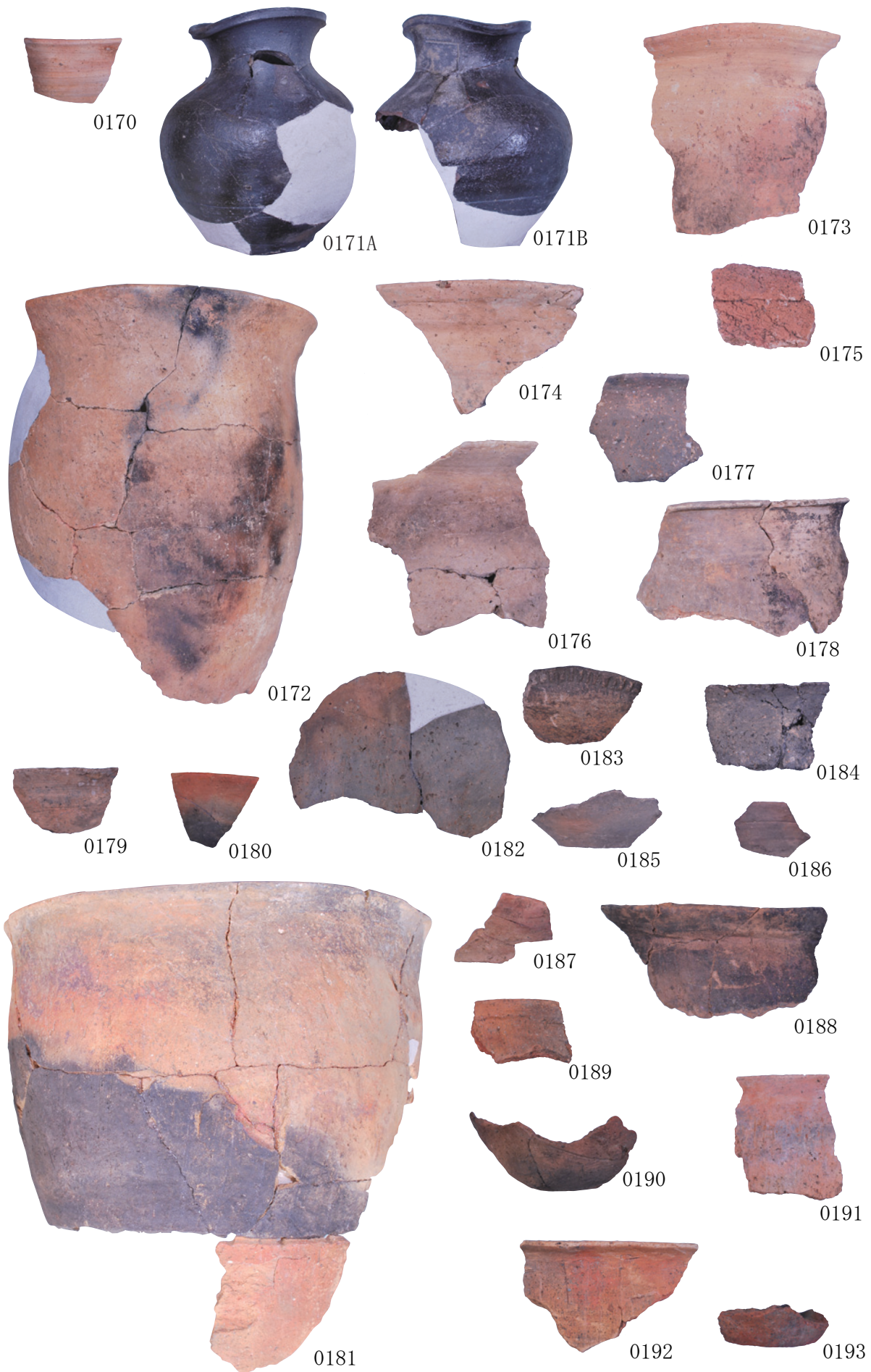

写真图版 7 古代出土土器 7

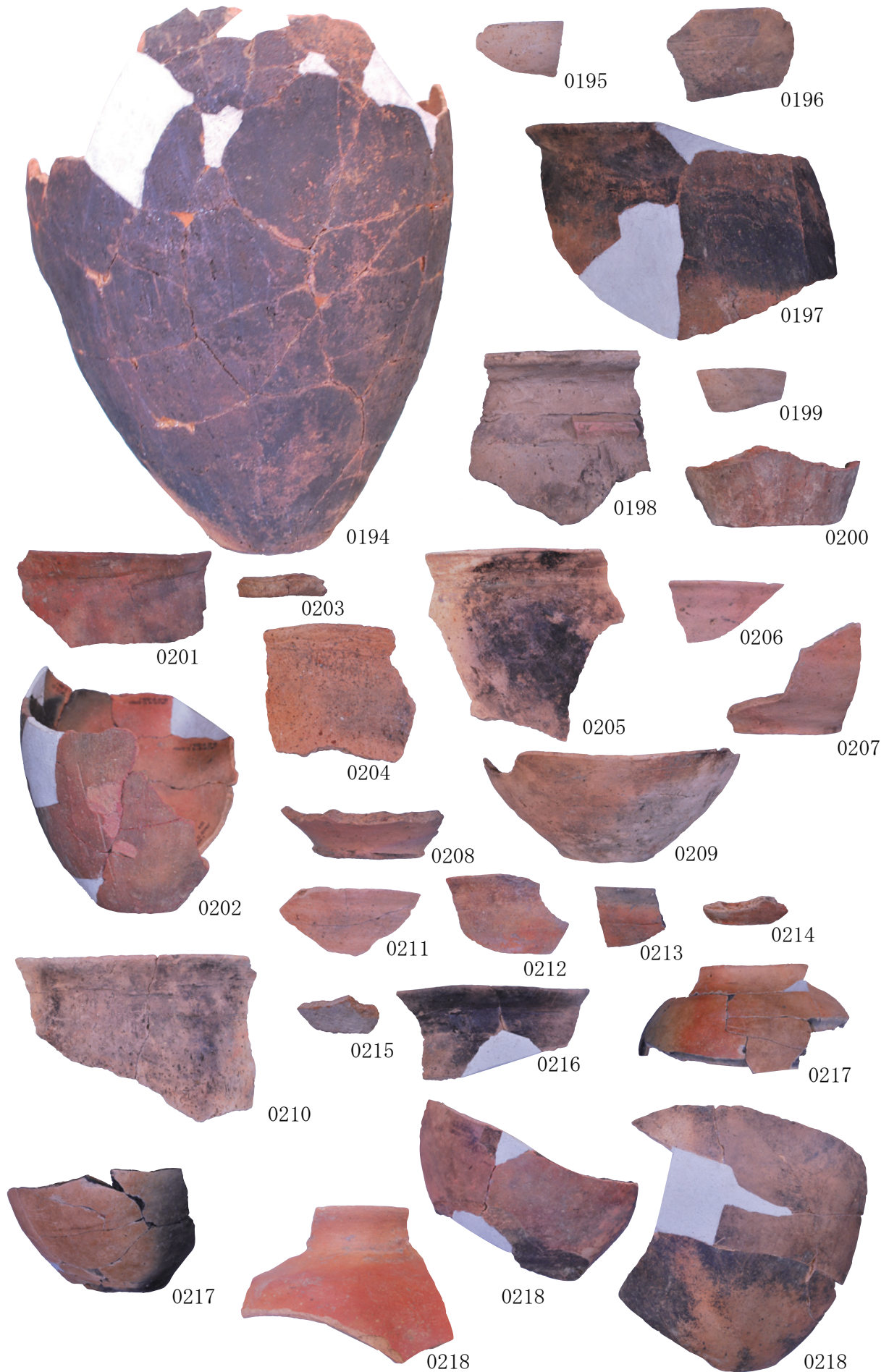

写真図版8 古代出土土器8

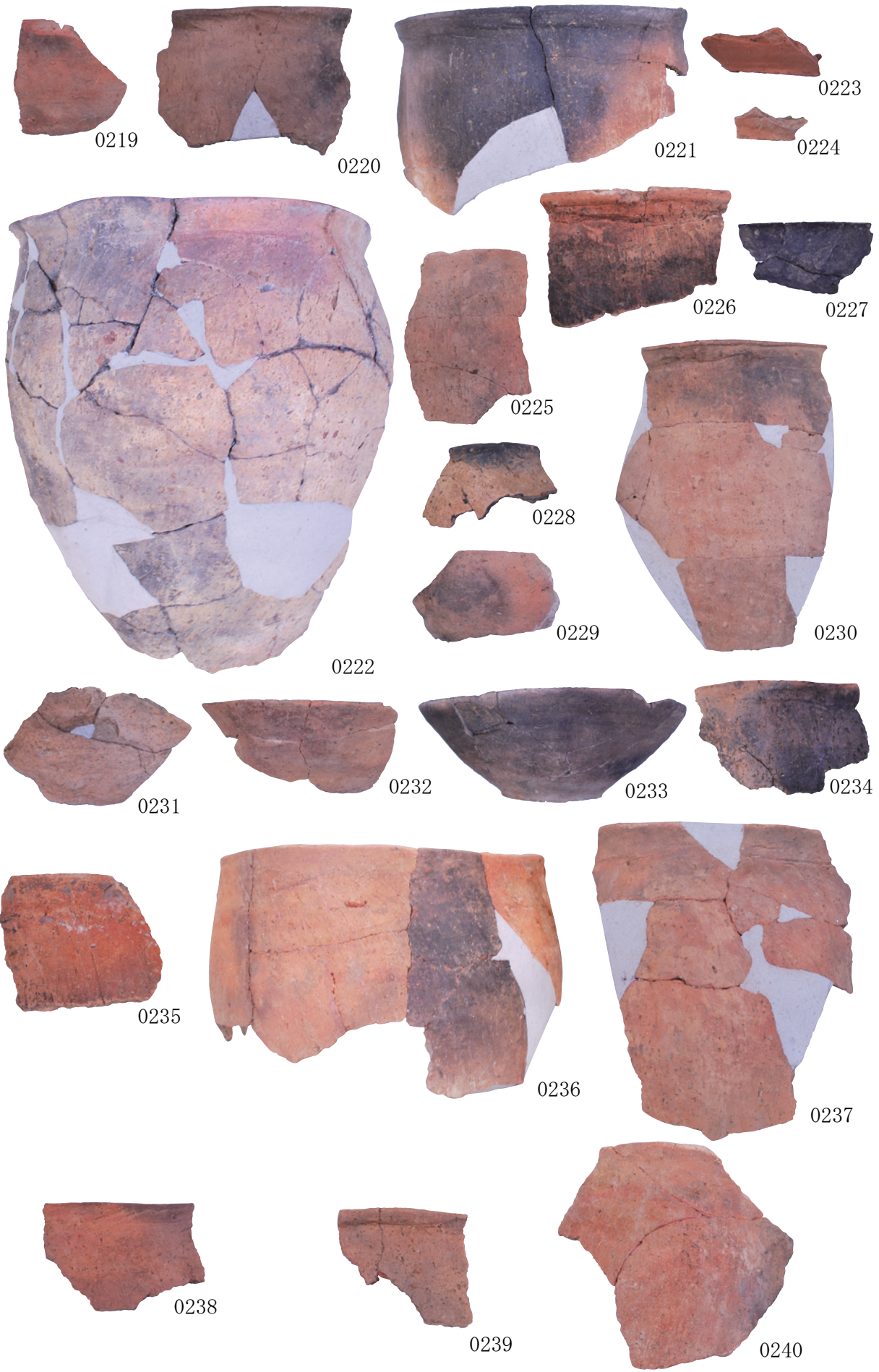

写真图版 9 古代出土土器 9

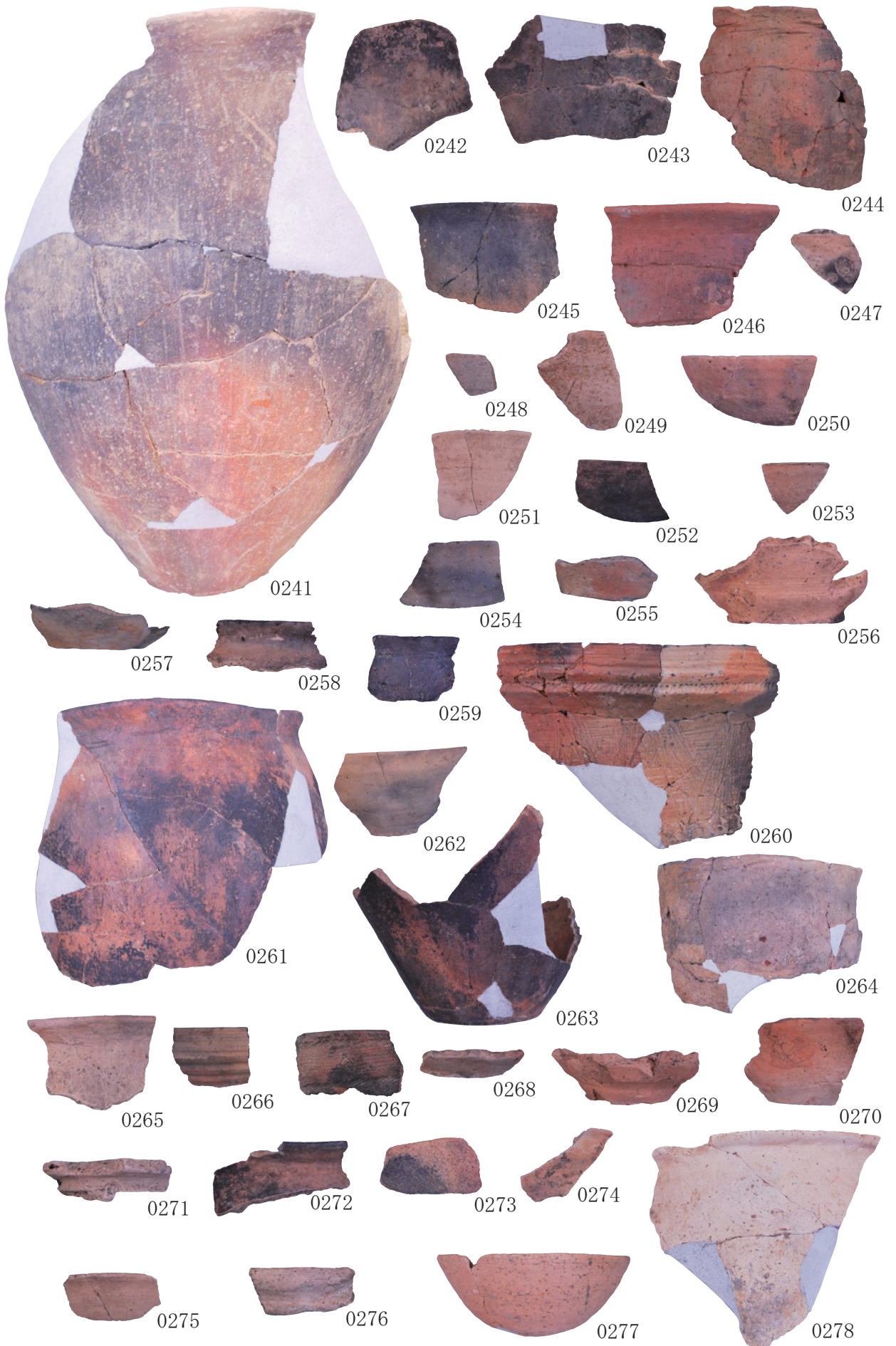

写真図版 10 古代出土土器 10



写真图版 11 古代出土土器 11

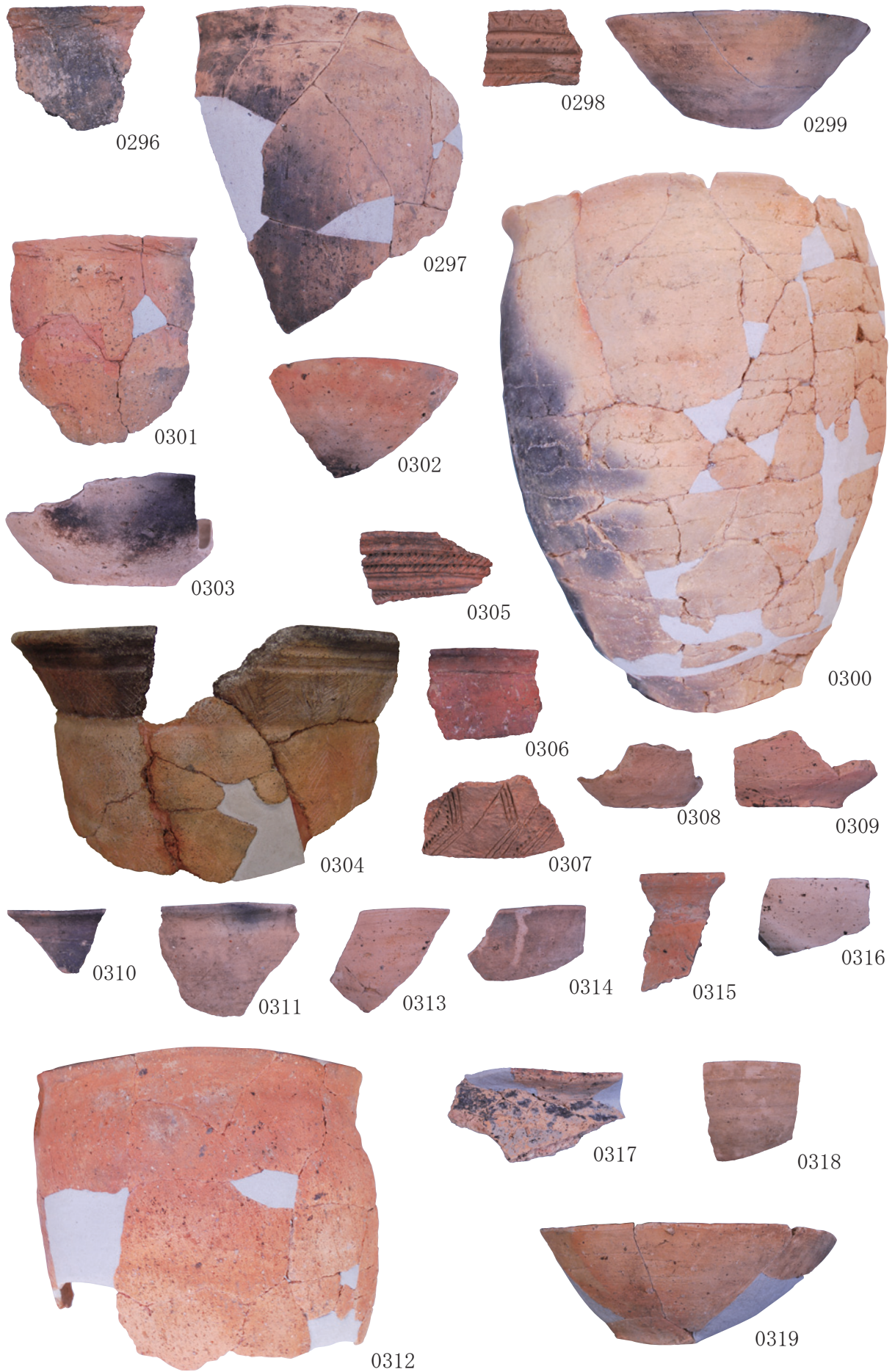

写真図版 12 古代出土土器 12

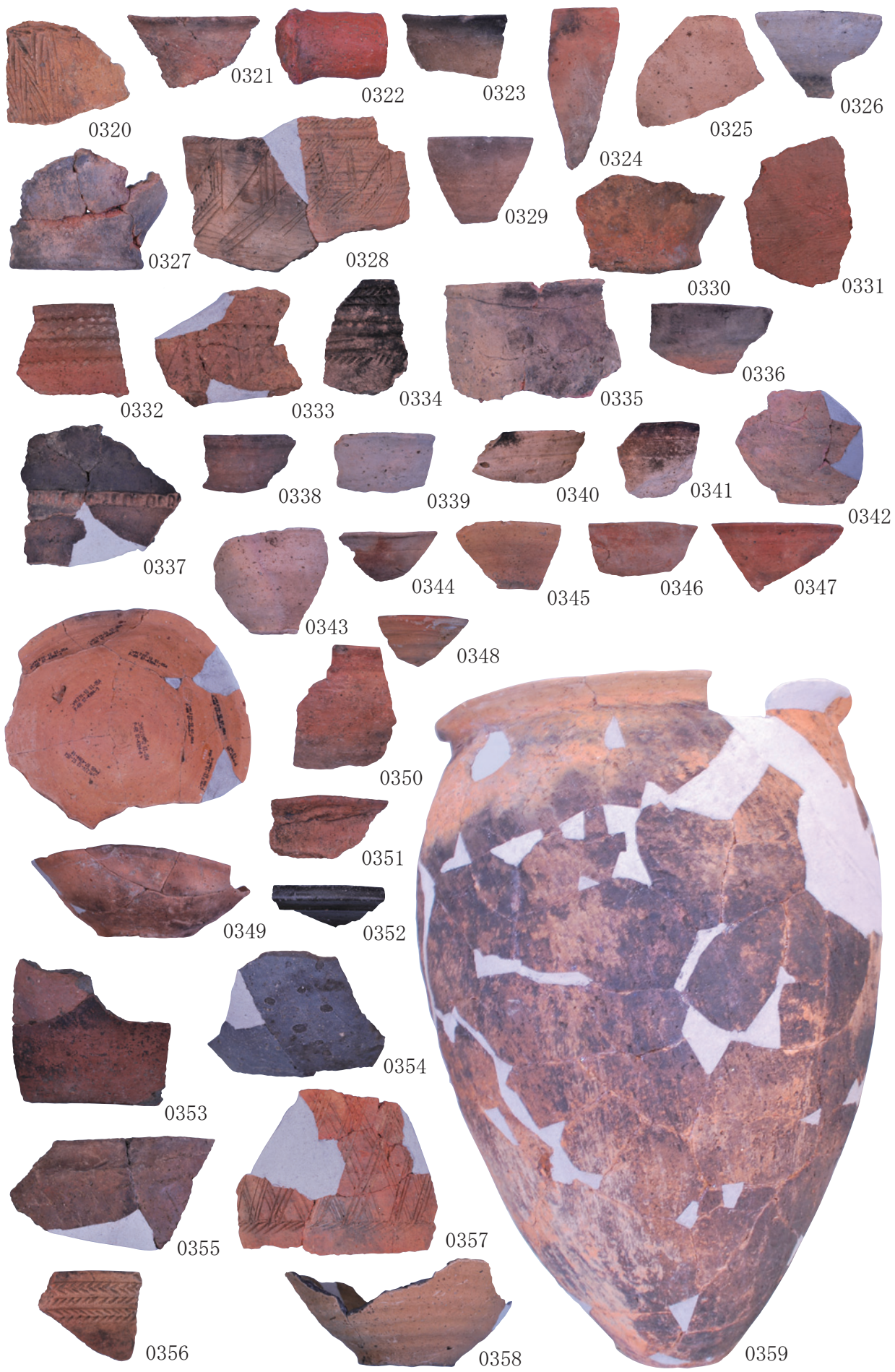

写真图版 13 古代出土土器 13

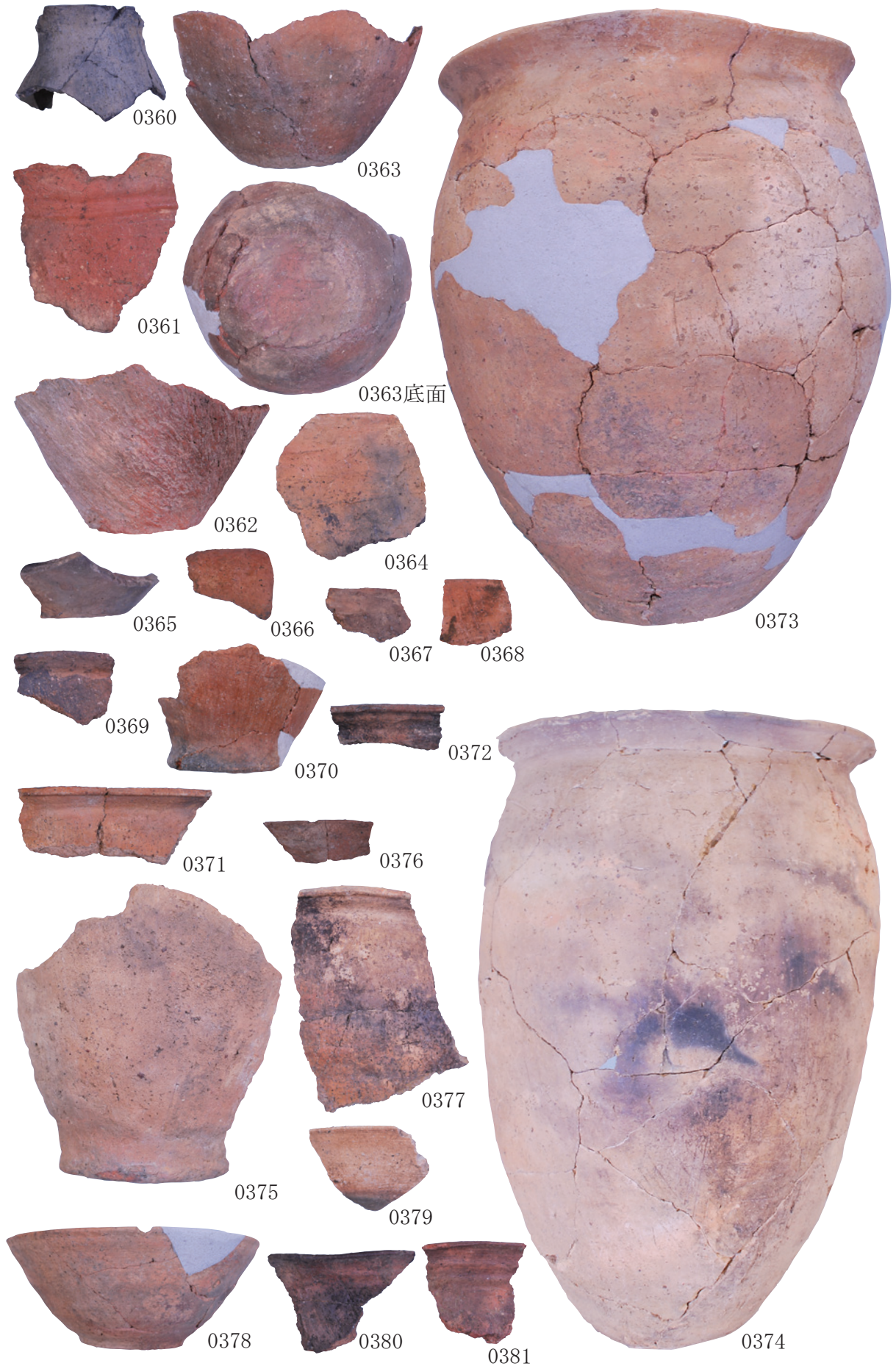

写真図版 14 古代出土土器 14

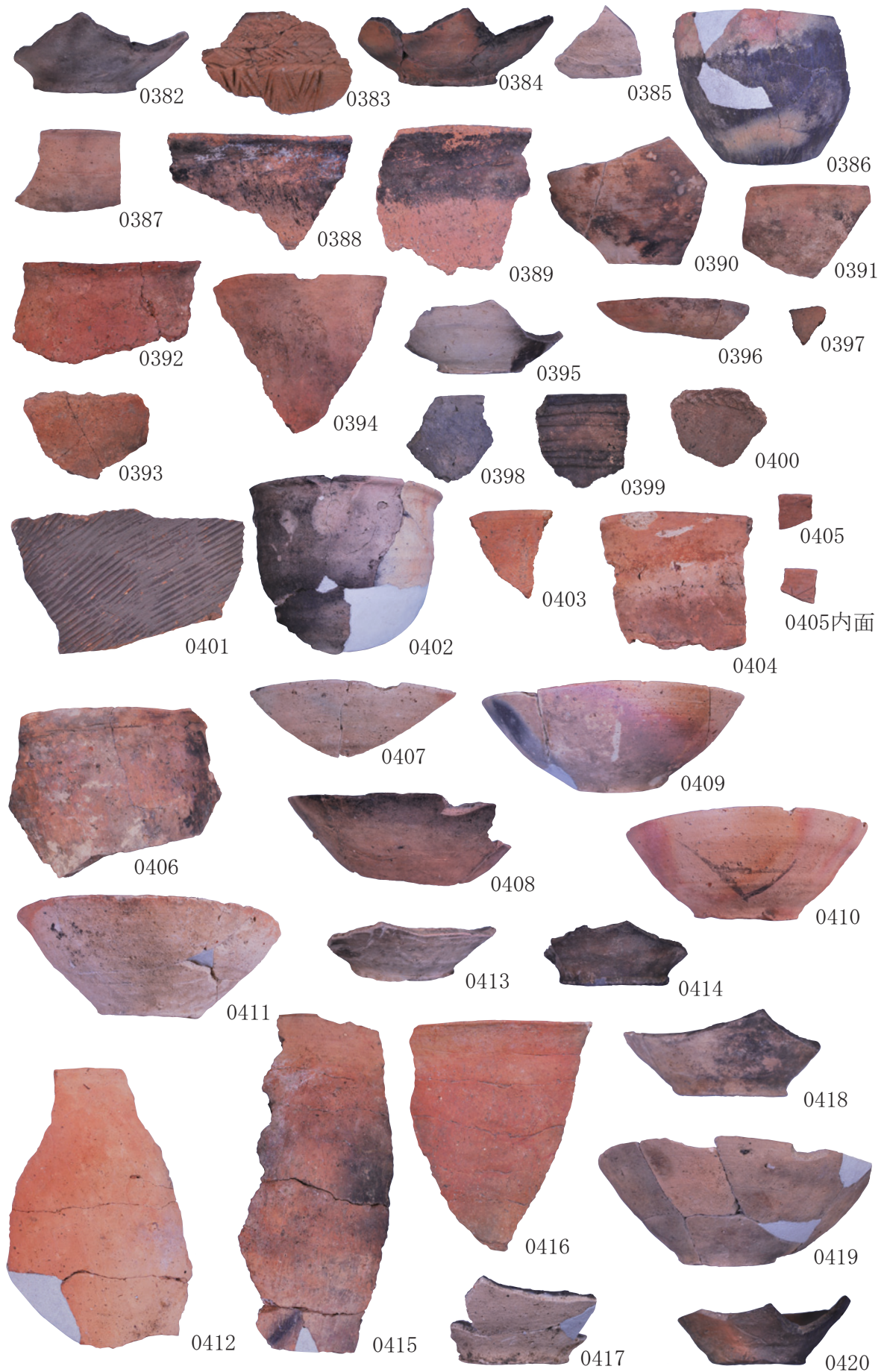

写真图版 15 古代出土土器 15

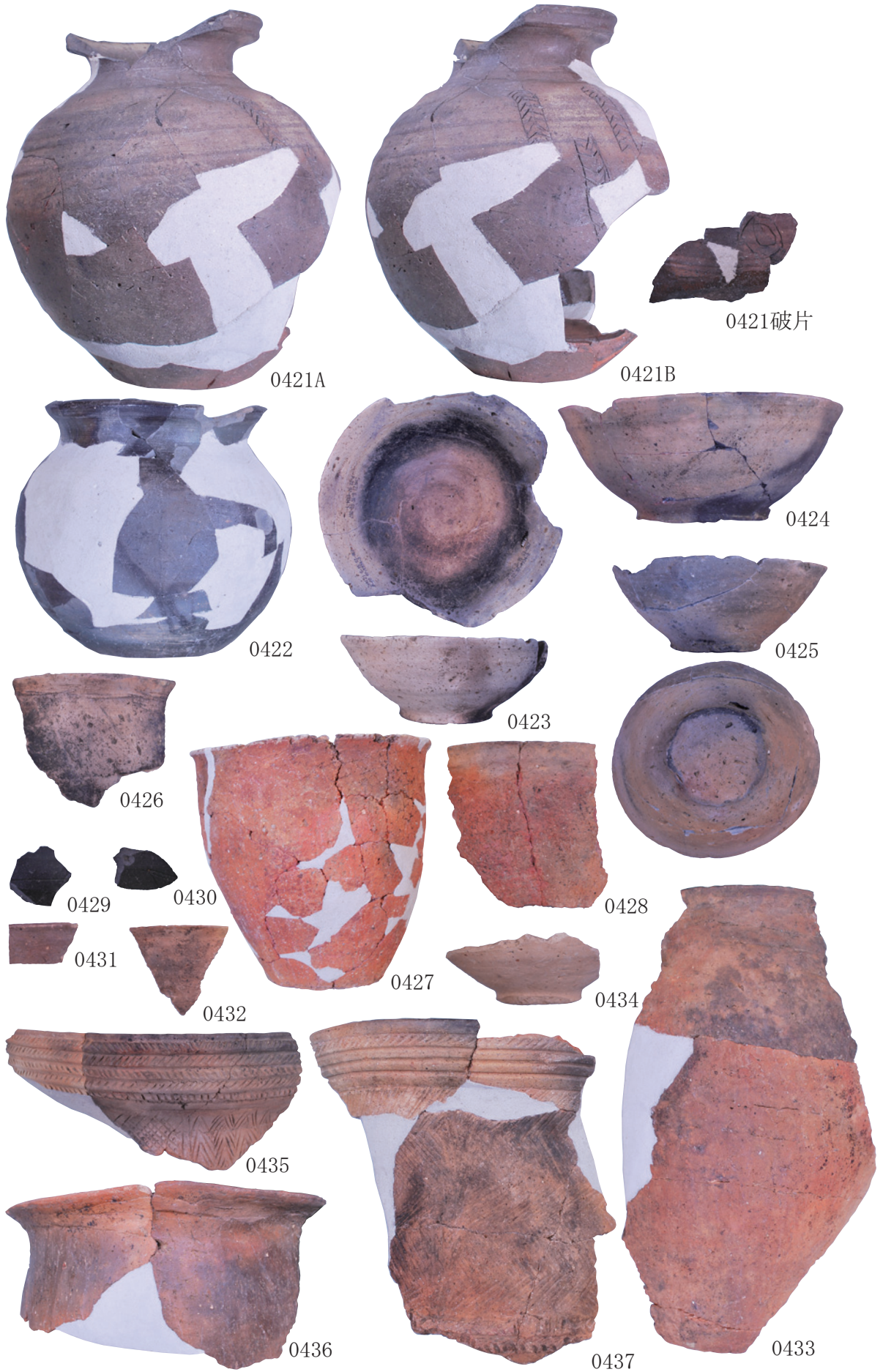

写真図版 16 古代出土土器 16



写真图版 17 古代出土土器 17

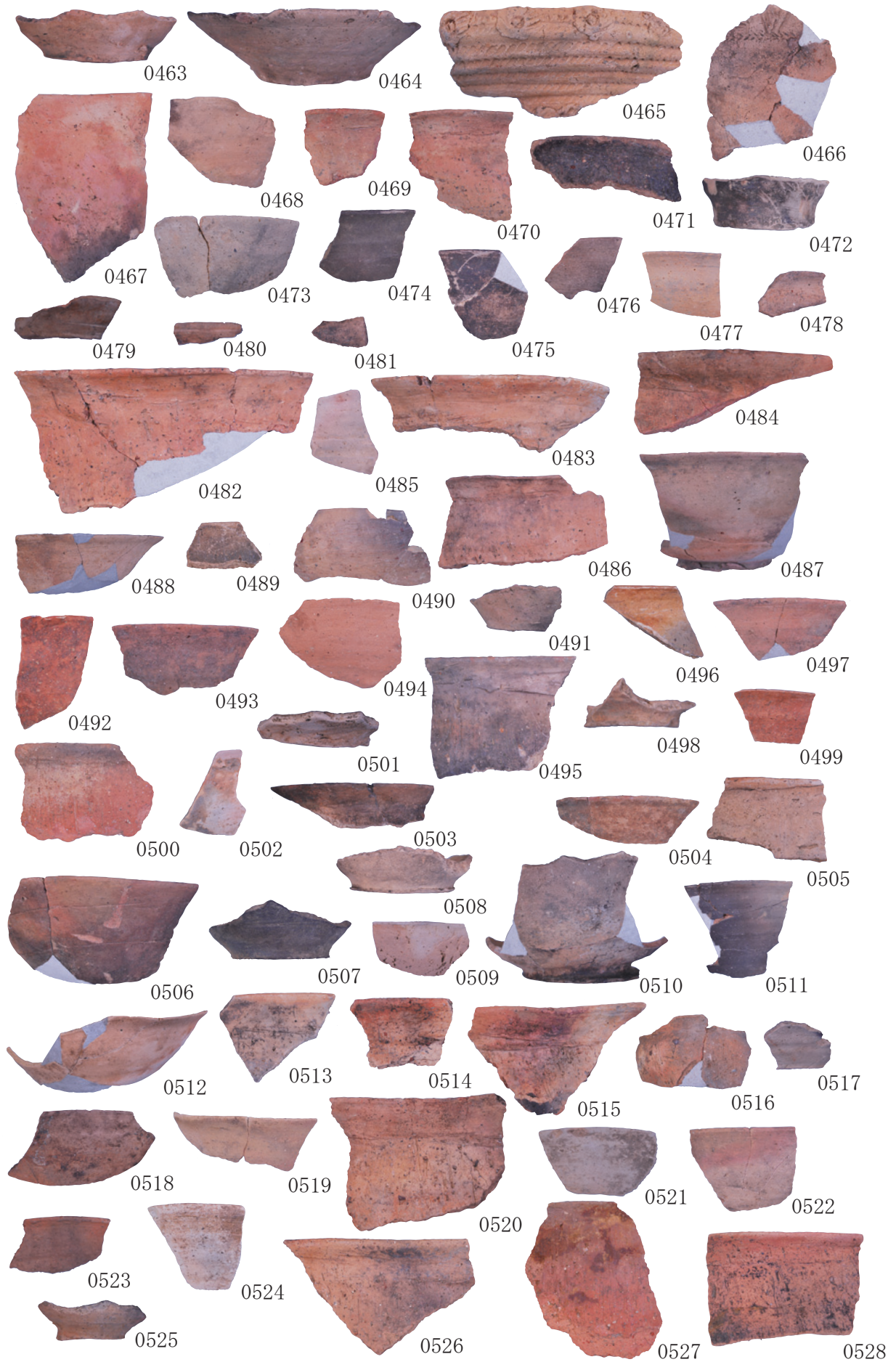

写真図版 18 古代出土土器 18

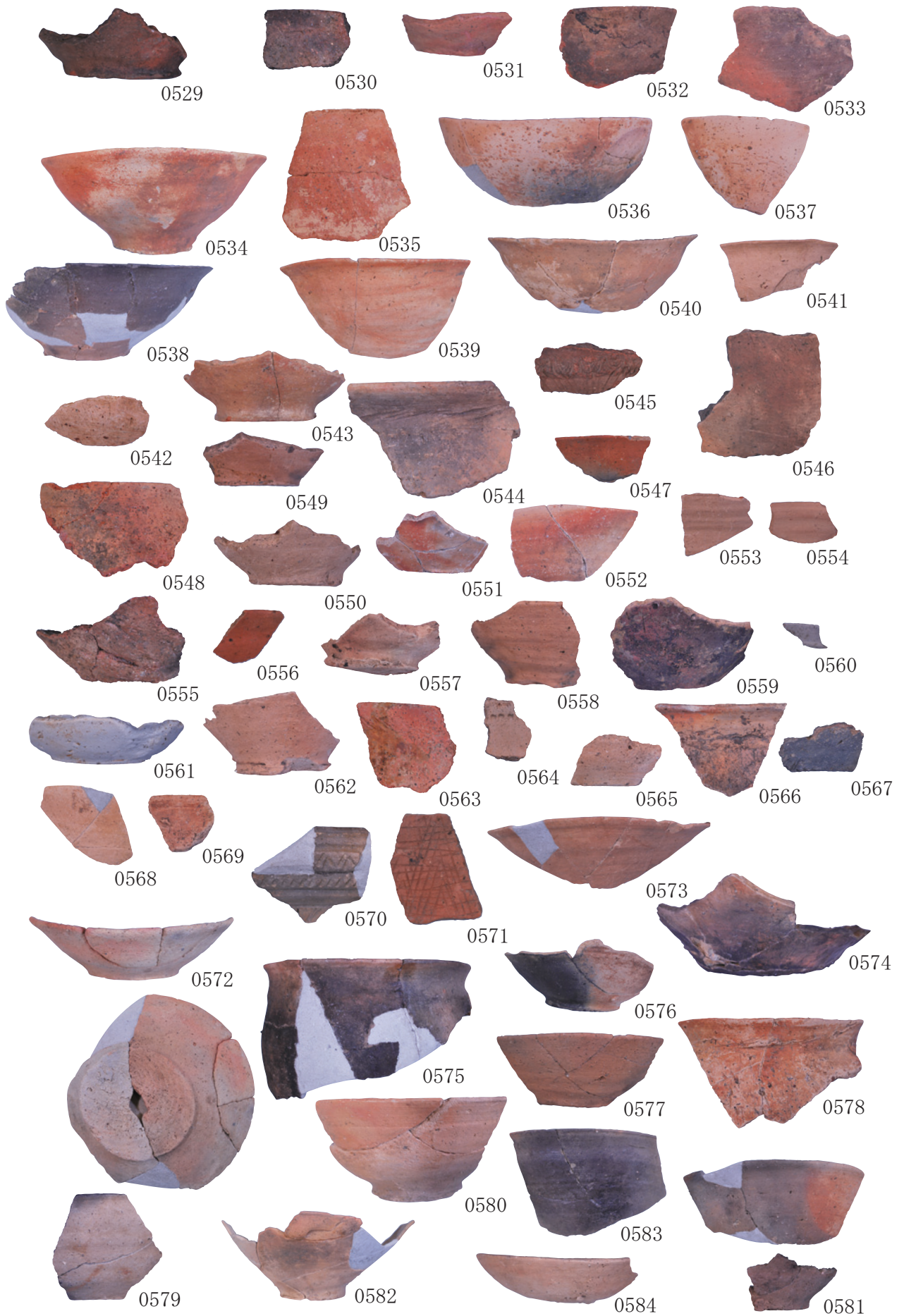

写真图版 19 古代出土土器 19

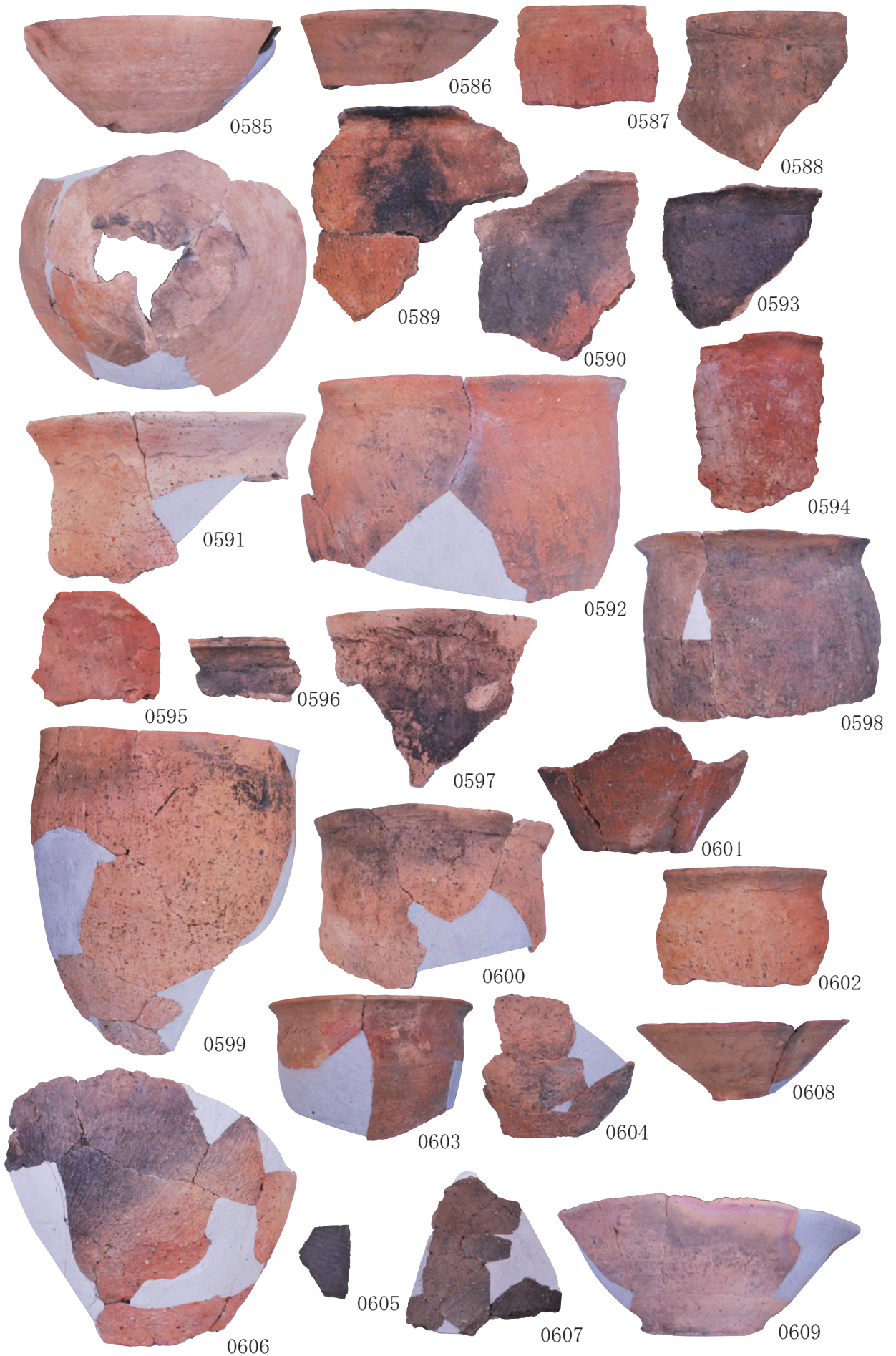

写真図版 20 古代出土土器 20

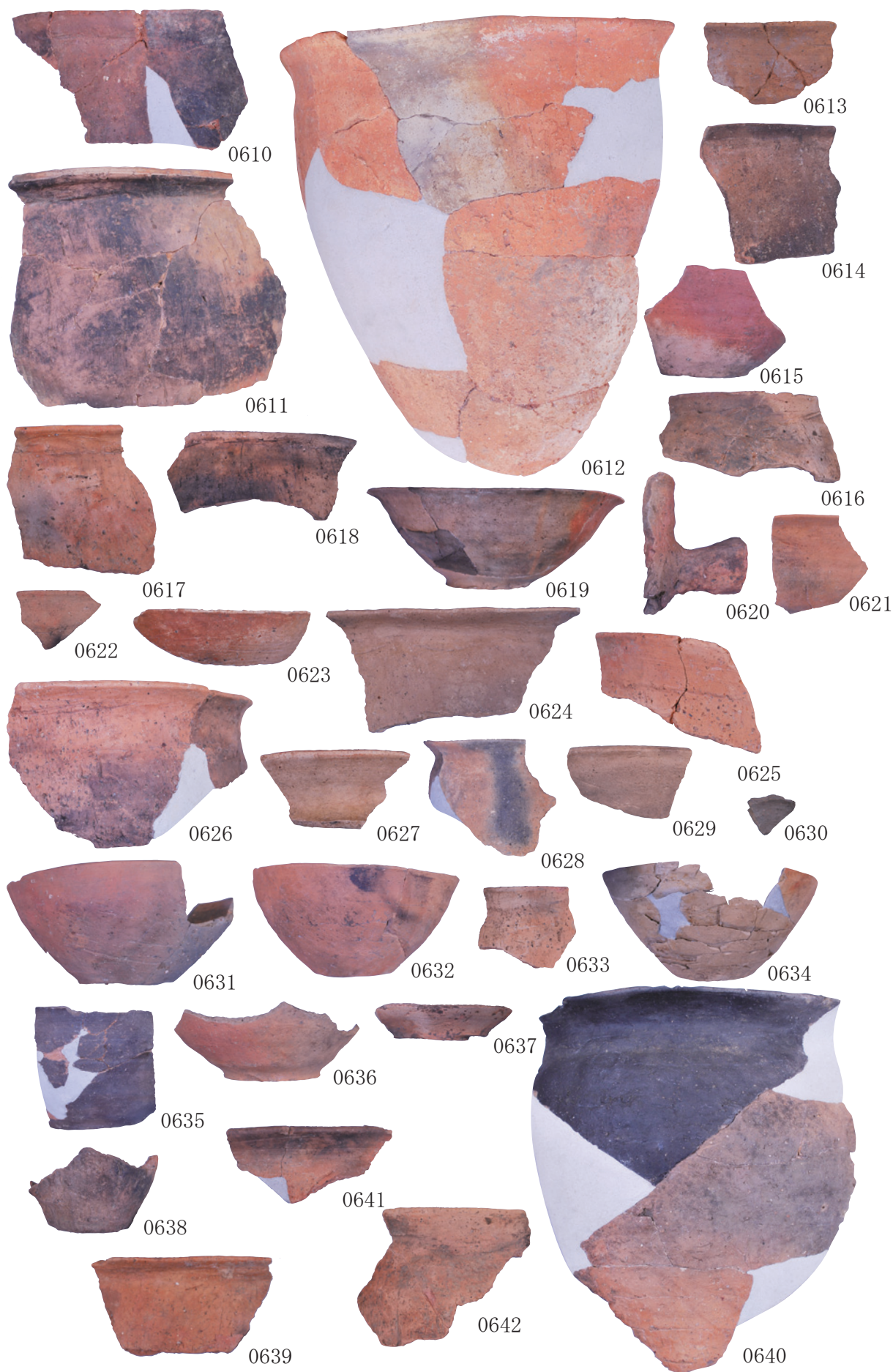

写真图版 21 古代出土土器 21

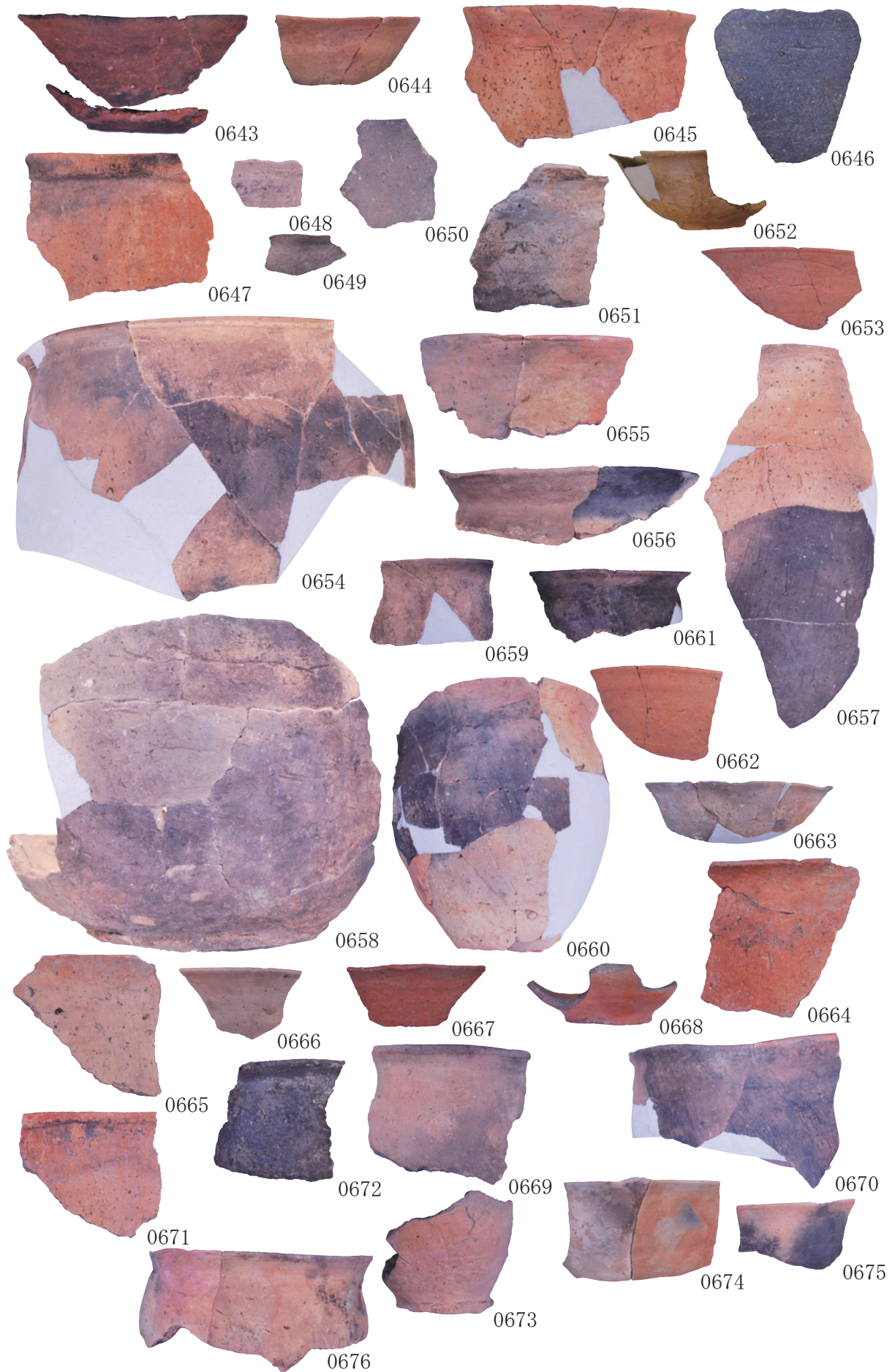

写真図版 22 古代出土土器 22

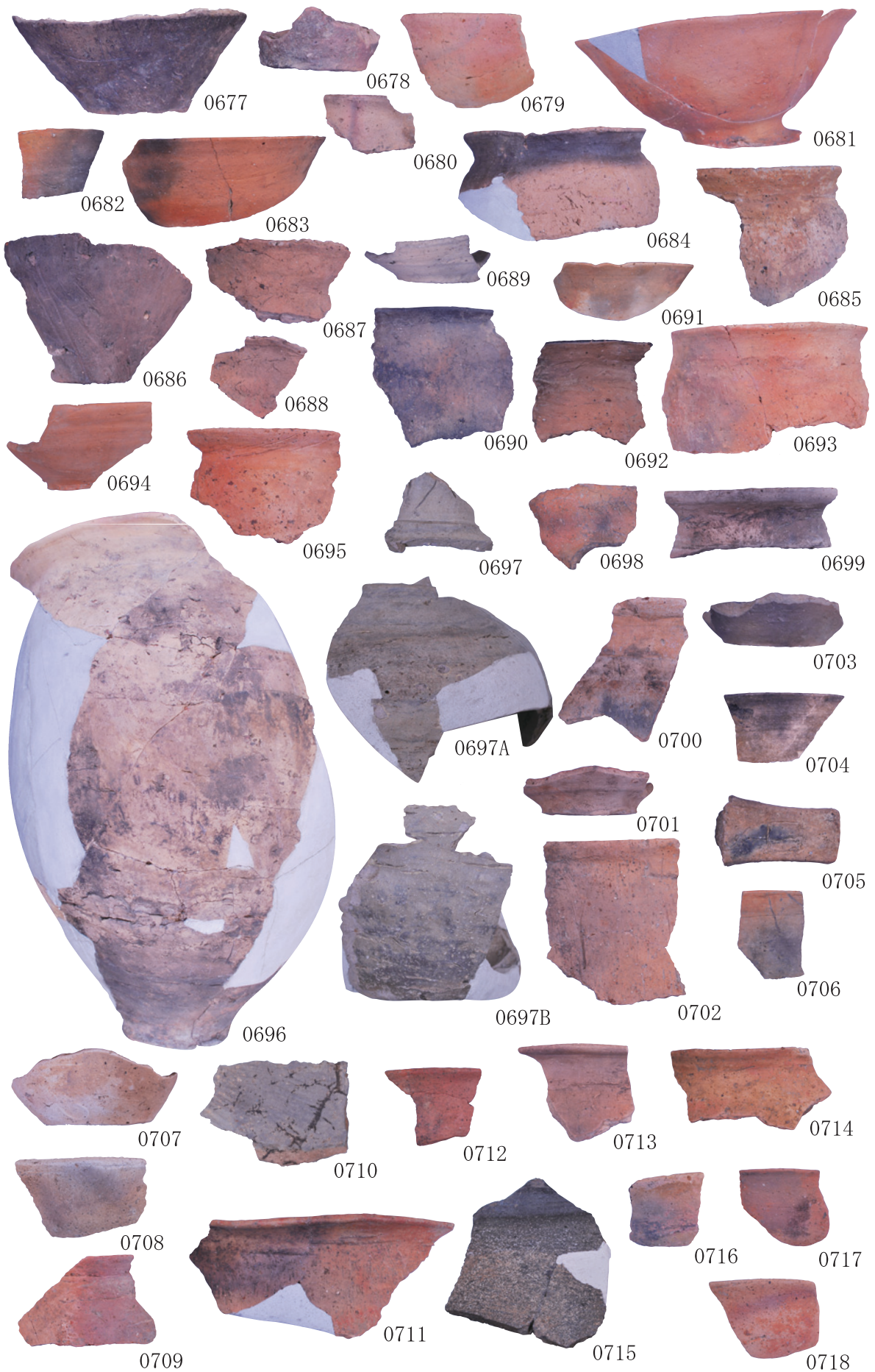

写真图版 23 古代出土土器 23

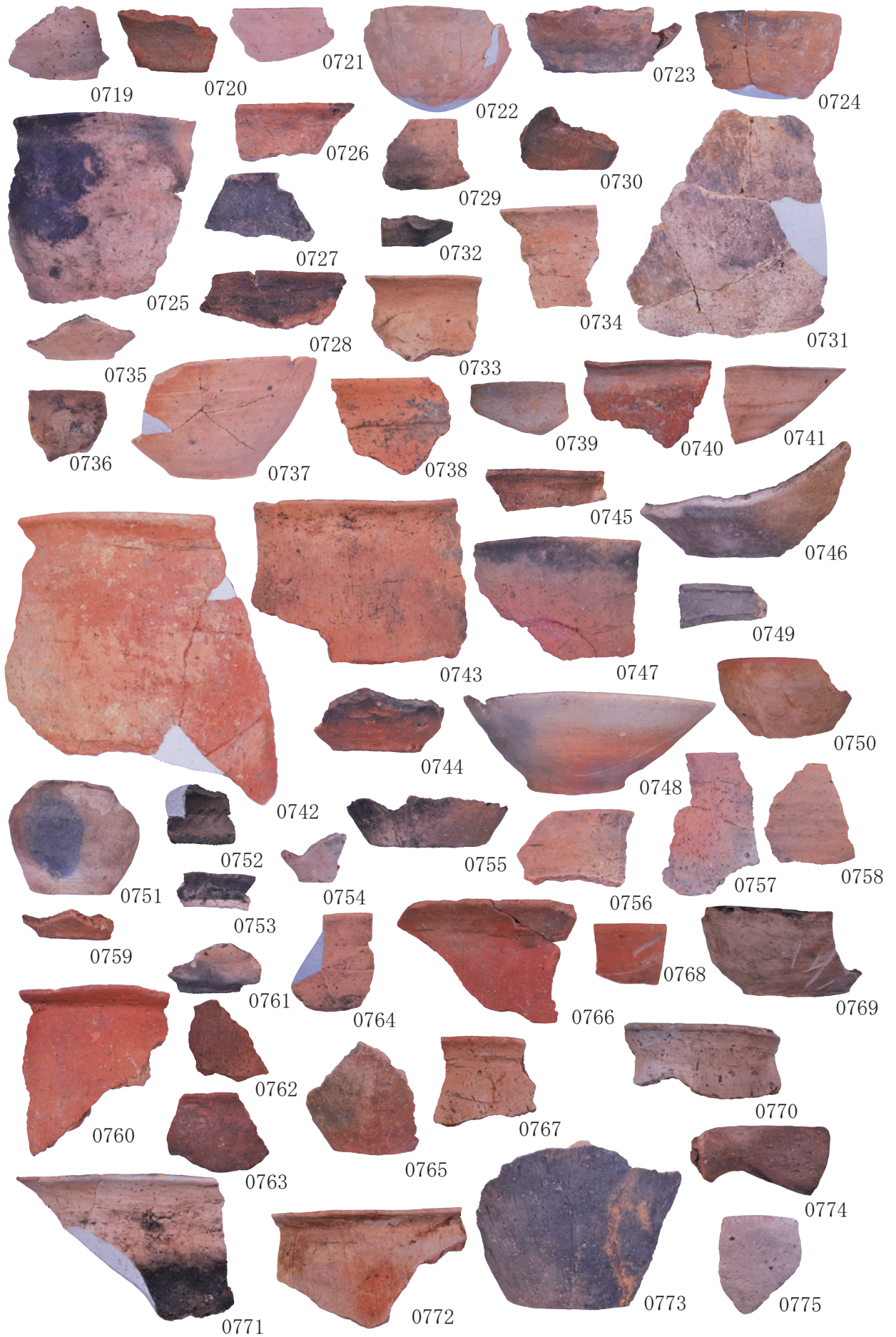

写真図版 24 古代出土土器 24



写真图版 25 古代出土土器 25



写真図版 26 古代出土土器 26

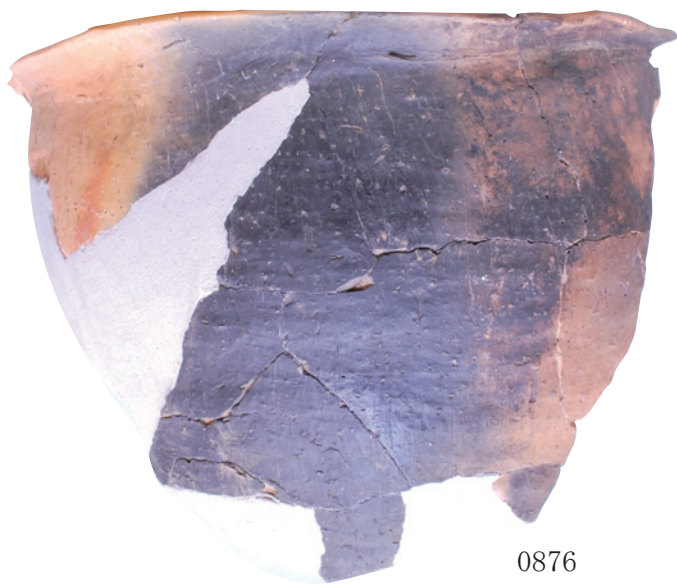

0876



0877



0885



0878



0879



0880



0881



0882



0883



0884

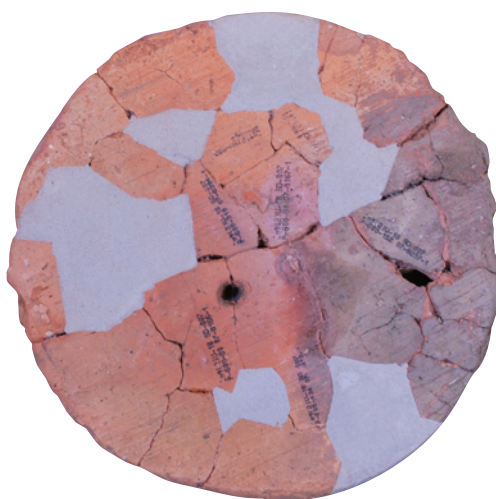

写真图版 27 古代出土土器 27



0886



0887



0888



0889



0891



0892



0893

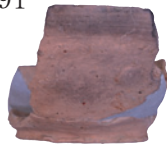

0894



0895



0890



0896

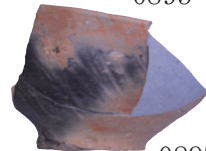

0897



0898

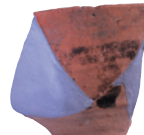

0899



0900

写真図版 28 古代出土土器 28



写真图版 29 古代出土土器 29

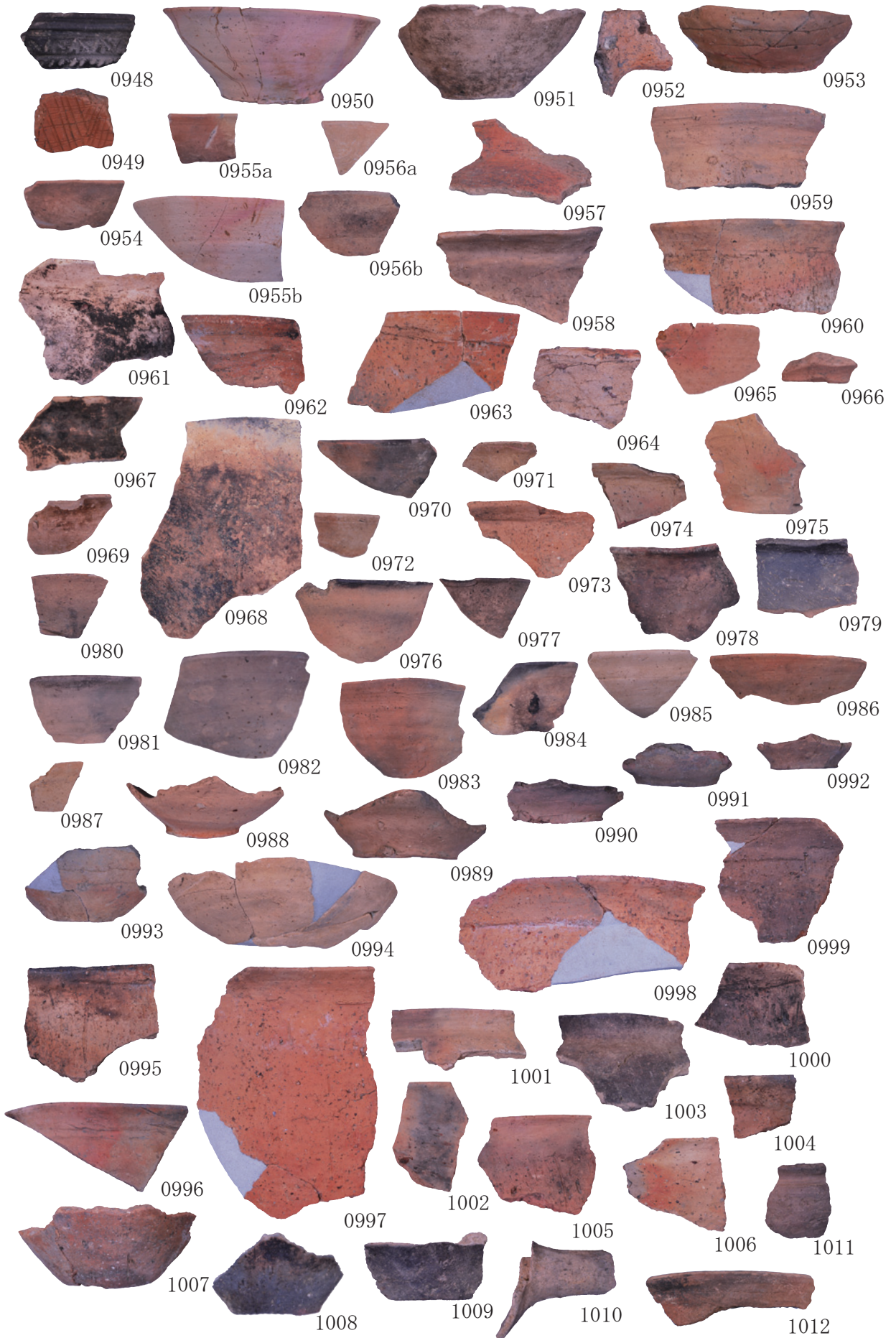

写真図版 30 古代出土土器 30

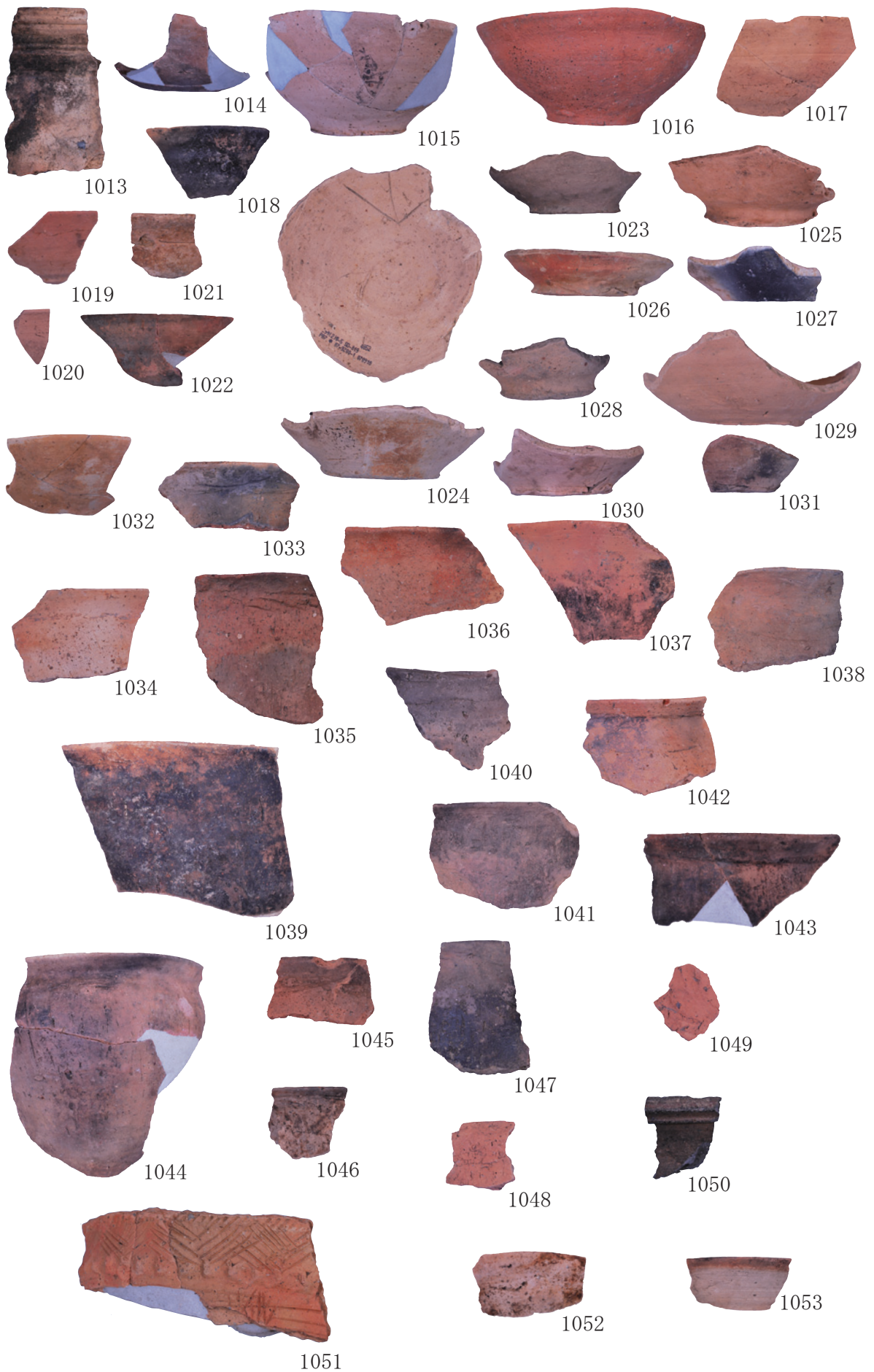

写真图版 31 古代出土土器 31

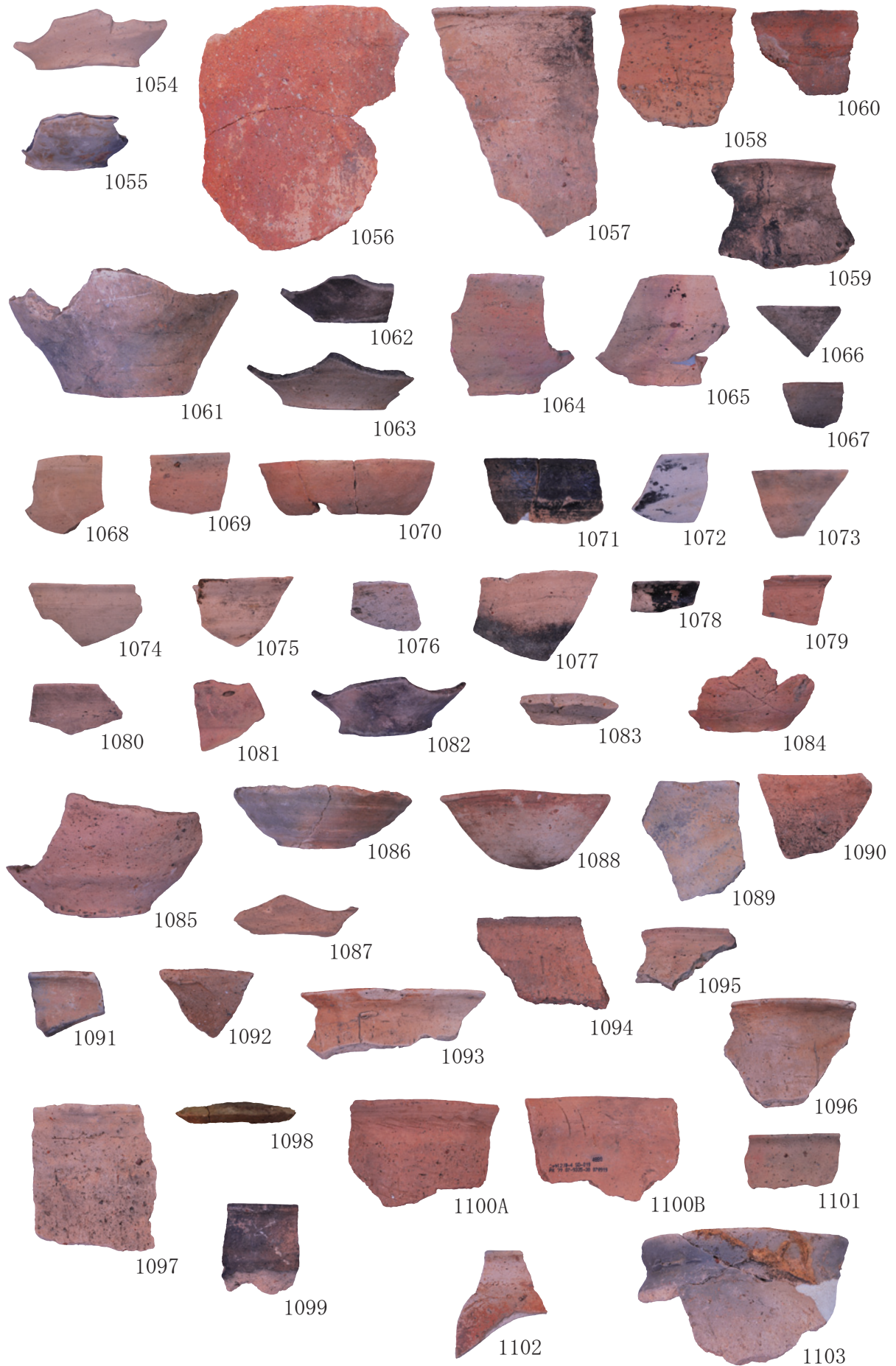

写真図版 32 古代出土土器 32

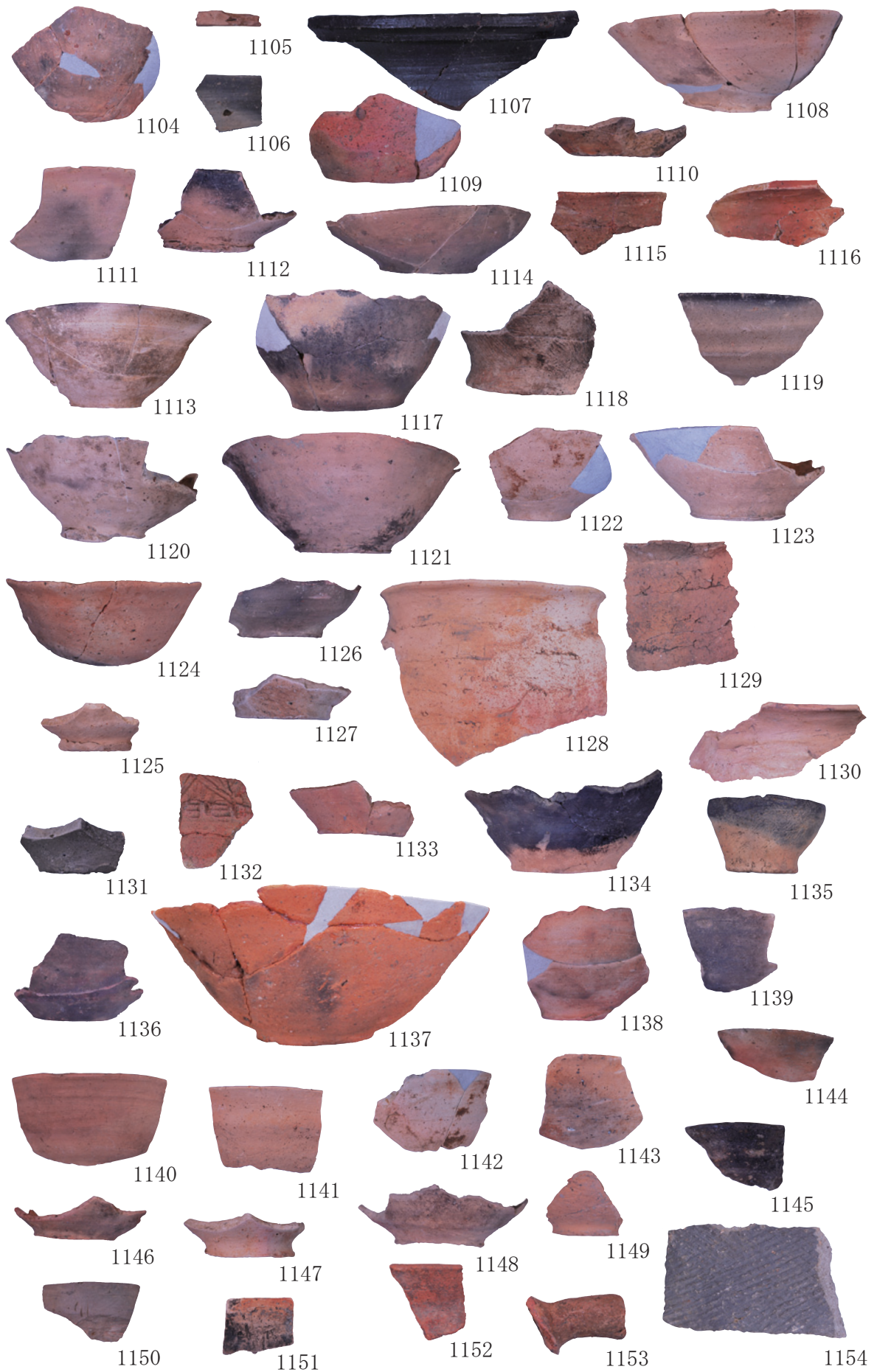

写真图版 33 古代出土土器 33

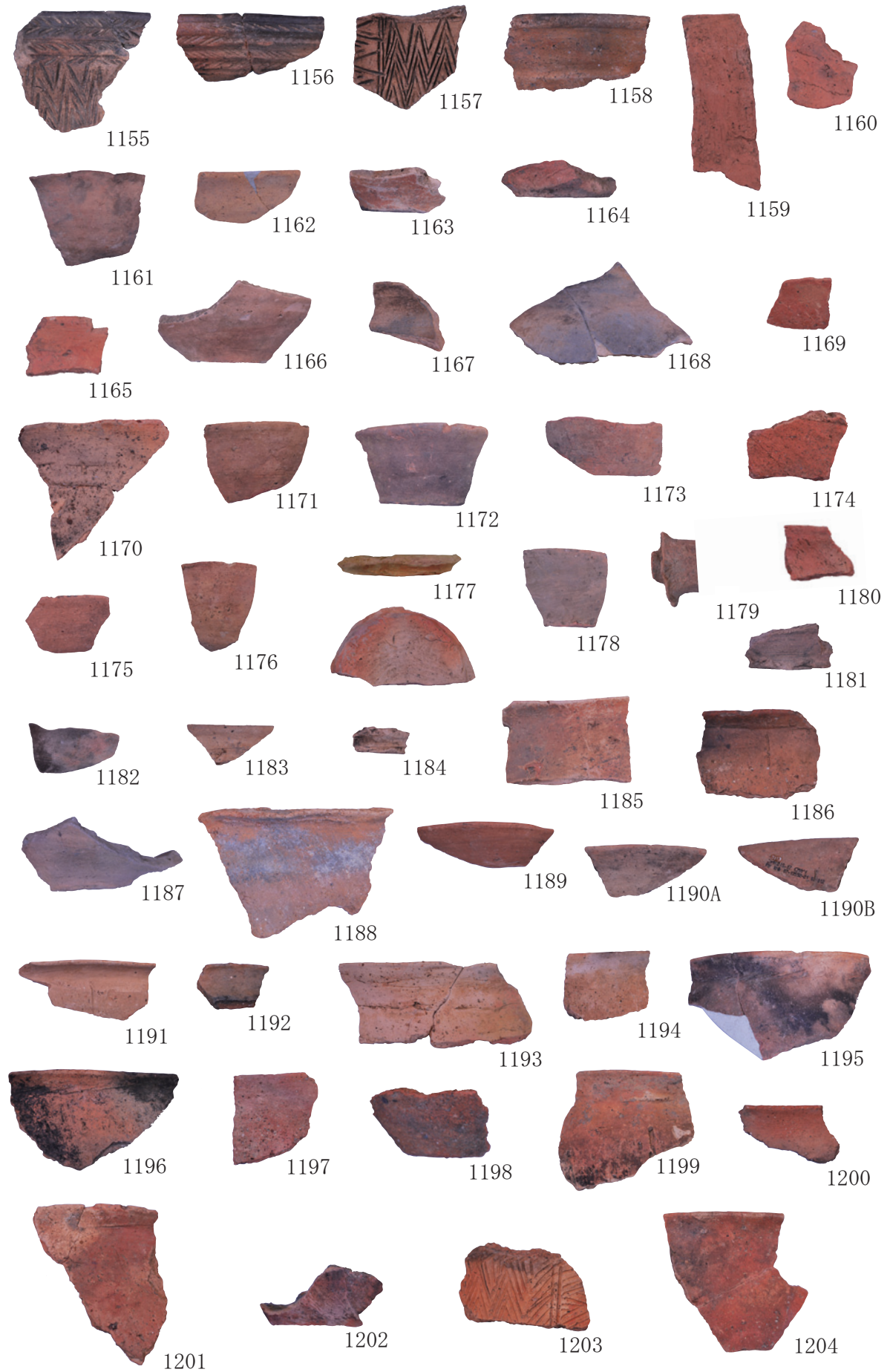

写真図版 34 古代出土土器 34



MA01(外面)



MA01(内面)

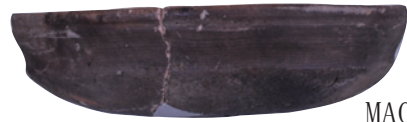

MA02



MA03(外面)



MA03(内面)



MA04(外面)



MA04(内面)



MA05(外面)



MA05(内面)



MA06



MA07(外面)



MA07(内面)



MA08(外面)



MA08(内面)



MA09



MA10(外面)

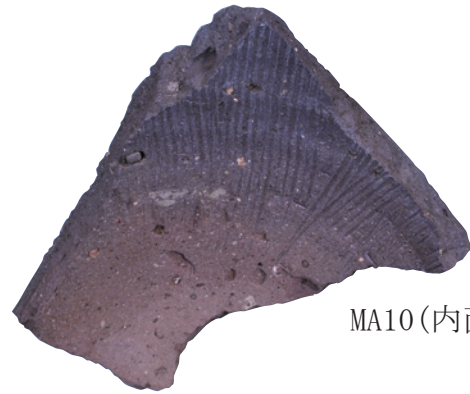

MA10(内面)

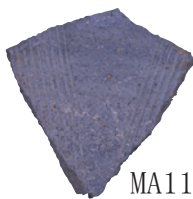

MA11(外面)

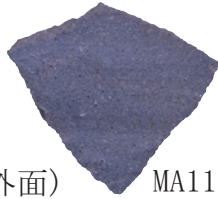

MA11(内面)



MA12

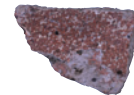

MA13



MA14



MA15

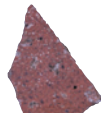

MA16



MA17



MA18



MA19



MA20



MA21(外面)



MA21(内面)



MA22(外面)



MA22(内面)



MA23

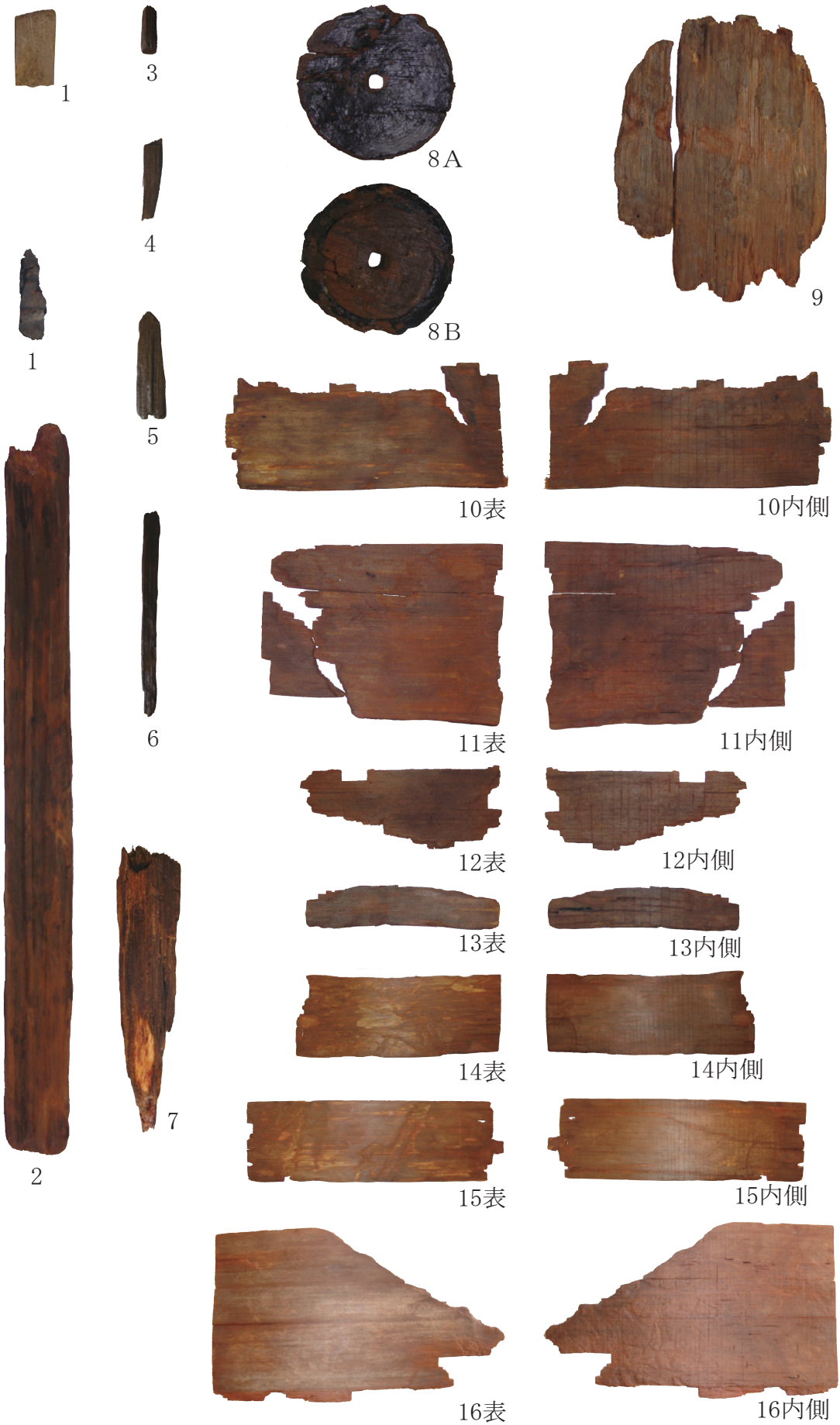

写真図版 37 石製品・木製品 1



写真図版 38 木製品 2



写真図版 39 木製品 3



写真図版 40 土製品・その他 1



写真図版 41 土製品・その他 2, 古銭

表1-1 新田(2) 遺跡古代出土土器観察表

| 図版番号 | No. | 出土地区 | 遺構名 | 層位 | 種別 | 器種 | 部位 | 口径(cm) | 器高(cm) | 底径(cm) | 残存率 | | 色調外面 | 色調内面 | 焼成 | 硝 | 砂 | 骨 | 赤 | 口唇部 | 外面調整 | 内面調整 | 底部調整 | 備考 | 整理番号 | 発掘番号 |
|--------|------|-------------------------------|---|---|-----|----|-------|--------|--------|--------|---------|--------|----------|----------|----|---|---|---|-----|--------|-------|--------------------------------------|--|---|-------------|---------|
| | | | | | | | | | | | 口縁部 | 底部 | | | | | | | | | | | | | | |
| P2-001 | 0001 | Y-22区 | SI-002 | 床面P-49 | 土師器 | 碗 | 口縁~体部 | 14.8 | - | - | 0.9/12 | - | 10YR7/4 | 10YR7/4 | 良 | - | 微 | - | 微 | 打欠 | ロクロナデ | ロクロナデ | | 口縁部内面使用痕跡,破断面磨滅 | 07-0056-002 | No.4001 |
| P2-001 | 0002 | Y-22区 | SI-002 | 覆土P-X | 土師器 | 壺 | 口縁~体部 | 18.0 | - | - | 0.6/12 | - | 2.5YR6/4 | 7.5YR6/4 | 並 | - | 微 | - | 微 | 打欠 | ナデ/ハラ | ナデ | | 外面黒,灰化物附着顯著,破断面磨滅 | 07-0074-015 | No.4003 |
| P2-001 | 0003 | Y-22区 | SI-002 | 覆土P-X | 土師器 | 小壺 | 口縁~体部 | 14.2 | - | - | 1.3/12 | - | 2.5YR6/6 | 2.5YR6/2 | 良 | 微 | 少 | 微 | - | - | ハラ | ナデ | | 破断面一部磨滅,外面二次被熱,内面口縁部直下~体部磨滅 | 07-5854-011 | No.4004 |
| P2-001 | 0004 | Y-W-21区 | SI-003 | 北東側壁溝P-X | 土師器 | 碗 | 口縁~体部 | 14.4 | - | - | 0.6/12 | - | 7.5YR7/6 | 7.5YR7/6 | 並 | - | 中 | - | 少 | - | ロクロナデ | ロクロナデ | | 全般的に磨滅,外面粘土付着 | 07-0088-002 | No.4002 |
| P2-001 | 0005 | Y-17・18区 | SI-005a-b | 中層P-30-58 | 土師器 | 碗 | 口縁~体部 | 14.8 | - | - | 1.3/12 | - | 5YR7/8 | 10YR6/4 | 良 | - | 微 | 少 | 打欠 | ロクロナデ | ロクロナデ | | 内面口縁部面取り状,外面口唇部は打欠以外に切り込み状に作出,箇所有内面体部下半煤付着 | 07-0117-001,07-0143-001 | No.4006 | |
| P2-001 | 0006 | X-17区 | SI-005a-b | 中層P-50 | 土師器 | 碗 | 口縁~体部 | 13.0 | - | - | 1.4/12 | - | 5YR6/6 | 5YR6/6 | 並 | 微 | 少 | 少 | 打欠 | ロクロナデ | ロクロナデ | | 口唇部は内面を打欠,外面体部下半煤付着,一部被熱,内面黒,灰化物付着顯著,破断面磨滅 | 07-0135-002,003 | No.4007 | |
| P2-001 | 0007 | X-18区 | SI-005a-b | 中層P-71 | 土師器 | 碗 | 体~底部 | - | - | 6.0 | - | 9.8/12 | 5YR6/6 | 5YR6/6 | 並 | 微 | 少 | 少 | - | ロクロナデ | ロクロナデ | 右回転未切 | 口唇部は平滑な面を形成し,その裏で外面黒,灰化物付着,内面被熱,破断面一部磨滅 | 07-0156-001 | No.4011 | |
| P2-001 | 0008 | Y-17区 | SI-005a-b | 中層P-329 | 土師器 | 壺 | 口縁~体部 | 25.2 | - | - | 1.3/12 | - | 10YR7/4 | 10YR7/4 | 並 | 微 | 少 | 微 | - | ナデ/ハラ | ナデ | | 口唇部直下~内面口唇部を形成し,その裏で外面黒,灰化物付着,内面被熱,破断面一部磨滅 | 07-0402-001 | No.4019 | |
| P2-001 | 0009 | X-17区 | SI-005a-b | 中層P-248・258 | 土師器 | 壺 | 口縁~体部 | 22.4 | - | - | 2.7/12 | - | 7.5YR4/2 | 7.5YR5/4 | 並 | 微 | 少 | - | 微 | ナデ/ハラ | ナデ | | 内外面黒,灰化物付着顯著(内外面とも口縁部直下~内面口唇部),破断面の一部にも付着,破断面一部磨滅 | 07-0324-001,07-0333-001 | No.4018 | |
| P2-001 | 0010 | Y-17区 | SI-005a-b | 中層P-346 | 土師器 | 壺 | 口縁~体部 | 23.4 | - | - | 0.9/12 | - | 7.5YR7/6 | 7.5YR6/3 | 良 | 微 | 少 | 微 | - | ナデ/ハラ | ナデ/ハラ | | 外面灰化物,煤付着,指頭圧痕有,内面口唇部煤付着,付着物有破断面磨滅 | 07-0419-001 | No.4021 | |
| P2-001 | 0011 | Y-17区 | SI-005a-b | 中層P-166 | 土師器 | 壺 | 口縁~体部 | 23.2 | - | - | 1.2/12 | - | 7.5YR7/4 | 10YR7/4 | 並 | 微 | 少 | 微 | - | ナデ/ハラ | ナデ | | 口唇部平滑な面を形成し,その中に一處灰化物を挟み(仕込),一部は不均一な面をむく(いる),内面黒,灰化物付着,破断面磨滅 | 07-0295-001 | No.4017 | |
| P2-001 | 0012 | Y-17区 | SI-005a-b | 中層P-336 | 土師器 | 壺 | 口縁~体部 | 22.6 | - | - | 2.3/12 | - | 5YR6/8 | 7.5YR5/4 | 良 | 微 | 少 | 微 | - | ナデ/ハラ | ナデ | | 内面口唇部~頸部黒,灰化物付着,破断面磨滅 | 07-0409-001 | No.4020 | |
| P2-001 | 0013 | Y-17区 | SI-005a-b | 中層S-69 | 土師器 | 壺 | 口縁~体部 | 21.4 | - | - | 1.5/12 | - | 5YR6/6 | 7.5YR6/4 | 並 | 微 | 少 | - | 微 | ナデ/ハラ | ナデ | | 外面口唇部直下~内面口唇部頸部黒,灰化物付着,破断面磨滅 | 07-0602-001 | No.4023 | |
| P2-001 | 0014 | X-17区 | SI-005a-b | 中層P-15 | 土師器 | 壺 | 口縁~体部 | 16.8 | - | - | 3.0/12 | - | 7.5YR6/4 | 7.5YR6/4 | 並 | - | 中 | 微 | 作出 | ナデ/ハラ | ナデ | | 内面口唇部~体部黒,灰化物付着顯著(頸部~体部にかけて),破断面一部磨滅 | 07-0103-001 | No.4016 | |
| P2-001 | 0015 | Y-17区 | SI-005a-b | 中層P-309・313・326・333・338・348,下層P-373・374・382・386,覆土P-74 | 土師器 | 壺 | 口縁~体部 | 16.0 | - | - | 1.9/12 | - | 5YR6/8 | 5YR6/8 | 並 | 微 | 中 | 微 | - | ハラ | ナデ | | 体部下半に最大径,外面体部中央を中心に黒,灰化物付着,内面頸部直下~体部下半に付着,一部黒,灰化物付着,外面体部一部二次被熱,破断面磨滅 | 07-0159-001,07-0382-001,07-0386-001,07-0398-001,07-0400-001,07-0442-001,07-0443-001,07-0444-001,07-0445-001,07-0446-001,07-0447-001,07-0448-001,07-0449-001 | No.4028 | |
| P2-001 | 0016 | X-17区 | SI-005a-b | 中層P-93 | 土師器 | 瓶 | 体~底部 | - | - | 14.8 | - | 0.8/12 | 7.5YR3/4 | 10YR7/4 | 良 | 少 | 微 | 少 | - | ハラ | ナデ | | 器面付着物顯著(外面赤褐色,状況内面黒茶褐色状),破断面鋭利 | 07-0160-001 | No.5084 | |
| P2-001 | 0017 | Y-17区 | SI-005a-b | 中層P-339 | 土師器 | 碗 | 口縁~体部 | 19.0 | - | - | 0.9/12 | - | 7.5YR5/3 | 7.5YR5/3 | 並 | - | 微 | 微 | - | ロクロナデ | ロクロナデ | | 内外面煤付着,内面口縁部~体部中央にかけて灰化物付着,全般的に磨滅,内面体部下半二次被熱 | 07-0412-001 | No.4009 | |
| P2-002 | 0018 | Y-17区 | SI-005a-b | 中層P-338,下層P-359・361・363・365・368・369・387・392・393・394,覆土P-X | 土師器 | 小壺 | 口縁~底部 | 14.4 | 14.5 | 7.0 | 12.0/12 | 5.0/12 | 5YR5/6 | 5YR5/6 | 並 | 微 | 少 | - | 微 | ナデ/ハラ | ナデ | 磨滅 | 全般的に磨滅顯著,外面体部~底部白色付着物有,内面口縁部~頸部黒,灰化物付着,外面体部一部二次被熱,破断面磨滅 | 07-0412-002,07-0423-001,07-0434-001,07-0438-001,07-0439-001,07-0442-001,07-0443-001,07-0444-001,07-0445-001,07-0446-001,07-0447-001,07-0448-001,07-0449-001 | No.4027 | |
| P2-002 | 0019 | X-18区 | SI-005a-b | 中層P-222 | 須臾器 | 壺 | 底部 | - | - | - | - | - | N1.5/0 | 5Y5/1 | 良 | 微 | 微 | 微 | タタキ | ナデ | | 外面自然剥付着,磨滅顯著,内面使用痕跡有,破断面まで焼成良好,破断面鋭利 | 07-0301-001 | No.S201 | | |
| P2-002 | 0020 | X-16, Y-17, Y-18, Y-19, Y-14区 | SI-005a-b, SI-008底層P-191, SK-194, 中層P-X, SN-002(2ヶ所), ②ヶ層P-187, 夕層P-X | 土師器 | 撥文 | 壺 | 体~底部 | - | - | - | - | - | 5YR6/6 | 5YR6/6 | 並 | 微 | 少 | 少 | 微 | ハケメ,沈繊 | ナデ | | 3~5mm前後の破片状態で各遺構の一部の破片(SK-194・SN-002(2))は二次被熱顯著,外面剥落部分有,破断面磨滅 | 07-0603・1207・48243・10046-001,03103-003~006 | No.A259 | |

| 図版番号 | No. | 出土地区 | 遺構名 | 層位 | 種別 | 器種 | 部位 | 口径(cm) | 器高(cm) | 底径(cm) | 残存率 | | 色調外面 | 色調内面 | 焼成 | 雑 | 砂 | 骨 | 赤 | 口唇部 | 外面調整 | 内面調整 | 底部調整 | 備考 | 整理番号 | 実測番号 |
|--------|------|------------|--------|----------------|-----|----|-------|--------|--------|---------|--------|----------|----------|----------|----|---|---|---|----------|-------|-------|-------|-----------------|---|---------|------|
| | | | | | | | | | | | 口縁部 | 底部 | | | | | | | | | | | | | | |
| P2-006 | 0084 | W-19区 | SI-010 | 床面P-6・7 | 土師器 | 甌 | 体部 | - | - | - | - | - | 5YR6/6 | 7.5YR6/6 | 並 | 微 | 少 | 微 | | ヘラ | ヘラ/ナデ | | | 07-1954-001.07-1935-001 | No.5068 | |
| P2-006 | 0085 | W-19区 | SI-010 | 覆土P-X | 土師器 | 碗 | 口縁～体部 | 12.0 | - | 1.3/12 | - | 7.5YR6/6 | 7.5YR6/6 | 良 | - | 微 | 微 | | | 口唇部 | 口唇部ナデ | 右回転永切 | | 07-1940-003 | No.4088 | |
| P2-006 | 0086 | V-19区 | SI-010 | 覆土P-X | 土師器 | 碗 | 体～底部 | - | - | 6.0 | - | 7.5YR6/6 | 10YR7/4 | 並 | - | 微 | - | 微 | | 口唇部 | 口唇部ナデ | | | 07-1920-001 | No.4070 | |
| P2-006 | 0087 | W-18区 | SI-010 | 覆土P-4 | 土師器 | 甌 | 体～底部 | - | - | 5.8 | - | 7.5YR6/6 | 7.5YR5/4 | 良 | 微 | 微 | 微 | | | 口唇部 | ナデ | 網代任痕 | | 07-1932-001 | No.4076 | |
| P2-006 | 0088 | V-18区 | SI-010 | 覆土P-X | 土師器 | 甌 | 口縁～体部 | 25.8 | - | 1.3/12 | - | 7.5YR6/6 | 7.5YR6/6 | 並 | 微 | 少 | 微 | | | 口唇部 | ナデ/ヘラ | | | 07-1461-001・002 | No.4077 | |
| P2-007 | 0089 | W-19区 | SI-010 | 覆土KP-X | 土師器 | 甌 | 口縁～体部 | 20.4 | - | 2.3/12 | - | 7.5YR4/2 | 7.5YR5/4 | 良 | 微 | 少 | 微 | | | 口唇部 | ナデ/ヘラ | | | 07-1490-001・002 | No.4089 | |
| P2-007 | 0090 | W-19区 | SI-010 | 9層KP-7 | 土師器 | 甌 | 口縁～体部 | 21.4 | - | 1.4/12 | - | 5YR5/6 | 5YR6/6 | 良 | 微 | 少 | 微 | | | 口唇部 | ナデ/ヘラ | | | 07-1465-001 | No.4081 | |
| P2-007 | 0091 | W-19区 | SI-010 | 9層KP-17 | 土師器 | 甌 | 口縁～体部 | 21.6 | - | 1.0/12 | - | 5YR6/6 | 5YR6/6 | 良 | 微 | 少 | 微 | | | 口唇部 | ナデ/ヘラ | | | 07-1478-001 | No.4084 | |
| P2-007 | 0092 | W-19区 | SI-010 | 床面P-126・127カマド | 土師器 | 甌 | 口縁～体部 | 24.2 | - | 3.1/12 | - | 2.5YR5/6 | 2.5YR5/6 | 良 | 微 | 少 | 微 | | | 口唇部 | ナデ/ヘラ | | | 07-1447-001.07-1448-001.07-1465-001.07-1485-003 | No.4088 | |
| P2-007 | 0093 | V-W-19-20区 | SI-010 | 床面P-102P-X、カマド | 土師器 | 甌 | 口縁～体部 | 22.4 | - | 4.2/12 | - | 5YR6/6 | 5YR5/4 | 並 | 微 | 少 | 微 | | | 口唇部 | ナデ/ヘラ | | | 07-1424-001.07-1482-001～003.07-1484-001.07-1484-001.07-1859-011 | No.4079 | |
| P2-007 | 0094 | W-19区 | SI-010 | 9層KP-15 | 土師器 | 甌 | 口縁～体部 | 20.8 | - | 2.9/12 | - | 5YR6/6 | 5YR6/6 | 並 | - | 微 | 少 | 微 | | 口唇部 | ナデ/ヘラ | | | 07-1476-001・005-008-008 | No.4083 | |
| P2-007 | 0095 | W-19区 | SI-010 | 9層KP-18 | 土師器 | 甌 | 口縁～体部 | 17.8 | - | 1.9/12 | - | 7.5YR6/6 | 7.5YR7/6 | 良 | 微 | 少 | 微 | | | 口唇部 | ナデ/ヘラ | | | 07-1479-001 | No.4085 | |
| P2-007 | 0096 | W-19区 | SI-010 | 9層KP-10 | 土師器 | 甌 | 口縁～体部 | 17.0 | - | 1.9/12 | - | 2.5YR5/6 | 2.5YR5/6 | 良 | 微 | 少 | 中 | 微 | | 口唇部 | ナデ/ヘラ | | | 07-1472-001・002・008 | No.4082 | |
| P2-007 | 0097 | W-19区 | SI-010 | 9層KP-2 | 土師器 | 甌 | 口縁～体部 | 15.4 | - | 1.5/12 | - | 2.5YR5/6 | 2.5YR5/6 | 並 | - | 少 | 微 | | 口唇部 | ナデ/ヘラ | | | 07-1464-001・003 | No.4080 | | |
| P2-007 | 0098 | W-19区 | SI-010 | 9層KP-19・20 | 土師器 | 甌 | 口縁～体部 | 15.0 | - | 1.6/12 | - | 5YR4/4 | 5YR4/4 | 並 | 微 | 少 | 微 | | 一部 打欠 | ナデ/ヘラ | ナデ | | | 07-1480-001・002.07-1480-001～006 | No.4087 | |
| P2-007 | 0099 | W-19区 | SI-010 | 床面P-60カマド付近 | 土師器 | 甌 | 口縁～体部 | 15.6 | 19.5 | 11.0/12 | 2.0/12 | 5YR6/6 | 5YR6/6 | 良 | 微 | 少 | 微 | | | 口唇部 | ナデ/ヘラ | ヘラ | | 07-1385-003・010.07-1548-007・015-017.07-1588-002.07-1467-002.07-1468-001.07-1471-001・002.07-1472-001.07-1473-001.07-1474-001.07-1475-001.07-1476-002・008.07-1477-001.07-1478-005.07-1483-001.07-1485-003・004-006-012-016.07-1486-001 | No.4091 | |
| P2-007 | 0100 | W-19区 | SI-010 | 9層KP-19・15 | 土師器 | 甌 | 体～底部 | - | - | 18.0 | - | 7.5YR6/6 | 7.5YR6/6 | 並 | 微 | 少 | - | 微 | | ヘラ | ナデ | | | 07-1478-003・006.07-1478-004・005-007 | No.4090 | |
| P2-008 | 0101 | V-W-19-20区 | SI-010 | SI-010カマド | 土師器 | 甌 | 体～底部 | - | - | 10.0 | - | N4/0 | N4/0 | 並 | 微 | 少 | 微 | | | 口唇部 | ナデ/ヘラ | ヘラ | | 07-1437-001.07-1466-001・002.07-1568-008-009.07-1589-007-0358-001.07-1381-001.07-1381-001.07-1426-007・008.07-1550-032.07-1559-047・049.07-1758-001.07-13786-001.07-1383-002・003.07-1395-001 | No.4094 | |
| P2-008 | 0102 | W-18区 | SI-010 | 下層P-10 | 土師器 | 甌 | 体～体部 | - | - | 6.2 | - | 10YR6/4 | 10YR6/4 | 良 | 微 | 少 | 微 | | | 口唇部 | 口唇部ナデ | 右回転永切 | | 07-1575-001・002 | No.4094 | |
| P2-008 | 0103 | W-18区 | SI-010 | 覆土P-X | 土師器 | 甌 | 口縁～体部 | 15.6 | - | 3.5/12 | - | 5YR6/6 | 5YR6/6 | 良 | 微 | 少 | 微 | | | 口唇部 | 口唇部ナデ | | | 07-1628-001・004-008 | No.4092 | |

表 1-1
土師器
古銅代

| 図版番号 | No. | 出土地区 | 遺構名 | 層位 | 種別 | 器種 | 部位 | 口径(cm) | 器高(cm) | 底径(cm) | 残存率 | | 焼成 | 礫 | 砂 | 骨 | 赤 | 口唇部 | 外面調整 | 内面調整 | 底部調整 | 備考 | 整理番号 | 実測番号 |
|--------|------|---------|----------------------------|----------------------------------|-----|----|-------|--------|--------|--------|--------|---------|----|---|---|---|---|------------|--------------|-------|--|---|-----------------|--------|
| | | | | | | | | | | | 口縁部 | 底部 | | | | | | | | | | | | |
| P2-008 | 0104 | W-18区 | SI-010b P123 | 2階下P-X | 織文 | 壺 | 体部～底部 | - | - | 7.0 | - | 12.0/12 | 並 | 中 | 微 | 微 | 微 | ハケメナ ナデ | ヘラ/ハラミ ガキ | 砂底 | 外面体～底部縁・炭化物付着(破断面には及んでいない)、内面黒色処理 | 07-1612-003-026 | No4102 | |
| P2-008 | 0105 | W-18区 | SI-010b カマド | 1階KP-X、覆土KP-7 | 土師器 | 壺 | 口縁～体部 | 19.2 | - | - | 1.8/12 | - | 並 | 微 | 微 | 微 | 微 | ナデ/ヘラ | ナデ | | 内外口縁部採付着外面体部炭化物付着外面不平整の顕著な工でヘラガズリ、一部ハケメナ状破断面 | 07-1693-001.07-1604-001 07-1693-001.07-1604-001 | No4096 | |
| P2-008 | 0106 | W-18区 | SI-010b カマド | 1階KP-X、覆土KP-5・6・9-X | 土師器 | 壺 | 口縁～体部 | 21.4 | - | - | 3.9/12 | - | 並 | 微 | 中 | 微 | | ナデ/ヘラ | ナデ | | 外面頸部直下～体部下半部・炭化物付着(体部下半部～炭化物付着部)内面口縁部～体部上半部炭化物付着(一部焼付着)着面の痕跡が残っている(一部ハケメナ状破断面) | 07-1591-001-007.07-1684-001.07-1595-003.07-1604-005.07-1605-001 | No4104 | |
| P2-008 | 0107 | W-18区 | SI-010b カマド | 覆土KP-4-X | 土師器 | 碗 | 口縁～体部 | 15.4 | - | - | 3.2/12 | - | 良 | 微 | - | 微 | | ロクロナデ | ロクロナデ | | 体部中半の一部に肥土層層所有内面口縁部～体部上半部・炭化物付着体部中半～下半にウチ付着二次破断有破断面露出 | 07-1590-001-004.012.07-1604-008 | No4093 | |
| P2-008 | 0108 | W-18区 | SI-010b カマド、 SI-010b | SI-010bカマド、覆土KP-7-X、SI-010b覆土P-X | 土師器 | 碗 | 口縁～底部 | 13.2 | 5.5 | 6.4 | 3.8/12 | 7.2/12 | 良 | 微 | 中 | 微 | | ロクロナデ | ロクロナデ | 右回転糸切 | 内外二次破断有内外体部下半～底部採付着破断面露出 | 07-1593-002-007.07-1699-007.07-1628-013.015 | No4095 | |
| P2-008 | 0109 | U・W-18区 | SI-010b カマド、 SI-010 | SI-010bカマド、覆土KP-10、SI-010覆土P-X | 土師器 | 壺 | 口縁～底部 | 22.6 | 27.4 | 6.4 | 1.0/12 | 2.7/12 | 良 | 微 | 微 | 微 | | ナデ/ヘラ | ナデ/ヘラ | ヘラ | 外面口縁部～体部上半部下半～底部縁・炭化物付着(底部周辺炭化物付着顕著)、外面体部下半黒褐色内面口縁部～体部上半部炭化物付着(一部炭化物付着)体部下半～炭化物付着物体部中半～肩支部分蒸褐色炭化物付着物有破断面露出 | 07-1546-002-005-007-005-012-013.07-1626-002 | No4103 | |
| P2-008 | 0110 | W-18区 | SI-010b カマド | 覆土KP-X | 土師器 | 壺 | 口縁～体部 | 19.0 | - | - | 0.7/12 | - | 良 | 微 | 多 | 少 | 微 | | ナデ/ヘラ | ナデ | | 内面縁・炭化物付着破断面鋭利、外面口縁部直下～体部下半～底部縁・炭化物付着(底部周辺炭化物付着顕著)、外面体部下半炭化物付着物有破断面露出 | 07-1601-001 | No4099 |
| P2-008 | 0111 | W-18区 | SI-010b カマド | 覆土KP-9 | 土師器 | 壺 | 口縁～体部 | 22.6 | - | - | 2.7/12 | - | 並 | 微 | 微 | 微 | | ナデ/ヘラ | ナデ | | 外面口縁部直下～体部下半～底部縁・炭化物付着(一部ハケメナ状付着物有)口唇部に粘土状付着内面灰褐色炭化物付着 | 07-1595-001-002 | No4097 | |
| P2-009 | 0112 | W-18区 | SI-010b カマド | 覆土KP-X | 土師器 | 壺 | 口縁～体部 | 22.6 | - | - | 1.5/12 | - | 並 | 微 | 少 | 少 | 微 | | ナデ/ヘラ | ナデ | | 外面口縁部直下採付着内面黒褐色炭化物付着破断面露出 | 07-1601-002 | No4100 |
| P2-009 | 0113 | W-18区 | SI-010b カマド | 覆土KP-X | 土師器 | 壺 | 口縁～体部 | 22.6 | - | - | 1.9/12 | - | 並 | 微 | 少 | 少 | 微 | | ナデ/ヘラ | ナデ/ヘラ | | 内外口縁部付着内面炭化物付着物有破断面露出 | 07-1600-001-002 | No4098 |
| P2-009 | 0114 | W-18区 | SI-010b カマド | 覆土KP-1 | 土師器 | 小壺 | 体～底部 | - | - | 7.0 | - | 6.2/12 | 並 | 微 | 微 | 少 | | ロクロナデ | ロクロナデ | 右回転糸切 | 外面体部下半～底部付着物有破断面露出 | 07-1687-001 | No4101 | |
| P2-009 | 0115 | W-20区 | SI-012 P12 | 掘り方P-25 | 土師器 | 瓶 | 口縁～体部 | 15.0 | - | - | 2.5/12 | - | 中 | 微 | 微 | 少 | | ロクロナデ | ロクロナデ | | 内外一部炭黒斑内面二次破断有破断面露出 | 07-1662-001-004-005 | No4105 | |
| P2-009 | 0116 | W-20区 | SI-012 P12 | 掘り方P-X | 土師器 | 瓶 | 口縁～体部 | 14.2 | - | - | 0.4/12 | - | 良 | 微 | 微 | 微 | | ロクロナデ | ロクロナデ | | 生焼灰味器面に鋭利刺落有 | 07-1720-001 | No4106 | |
| P2-009 | 0117 | W-20区 | SI-012 P12 | 覆土P-X | 土師器 | 壺 | 口縁～体部 | 22.0 | - | - | 0.5/12 | - | 並 | 微 | 少 | 微 | | ナデ/ヘラ | ナデ | | 全般的に磨減内面二次破断有 | 07-1705-001 | No4110 | |
| P2-009 | 0118 | X-20区 | SI-012 P12、H15 | 覆土P-X | 土師器 | 瓶 | 口縁～体部 | 15.4 | - | - | 1.0/12 | - | 中 | 微 | 少 | 微 | | ロクロナデ | ロクロナデ | | 外面炭黒斑有破断面露出 | 07-1707-005 | No4107 | |
| P2-009 | 0119 | W-X-20区 | SI-012 カマド | 3階KP-6 | 土師器 | 壺 | 口縁～体部 | 24.6 | - | - | 1.0/12 | - | 並 | 微 | - | 微 | | ナデ/ヘラ | ナデ/ヘラ | | 内面口縁部～外面体部中半粘土付着破断面鋭利 | 07-1688-001-002 | No4109 | |
| P2-009 | 0120 | W-X-20区 | SI-012 カマド | 3階KP-5・11 | 土師器 | 小壺 | 口縁～体部 | 14.6 | - | - | 3.0/12 | - | 良 | 微 | 少 | 微 | | ナデ/ヘラ | ナデ | | 外面粘土付着内外外面口縁部一部で採付着破断面露出 | 07-1688-001-002.07-1674-001 | No4108 | |
| P2-009 | 0121 | W-X-20区 | SI-012 カマド | 7階KP-24 | 須臾器 | 壺 | 体部 | - | - | - | - | - | 並 | 微 | 少 | 微 | | ナデ/タキナデ | ナデ | | 全般的に打欠破断面一部露出 | 07-1697-001 | No4233 | |
| P2-009 | 0122 | W-X-20区 | SI-012 カマド | 覆土KP-22 | 土師器 | 小壺 | 体～底部 | - | - | 6.0 | - | 12.0/12 | 良 | 微 | 少 | 微 | | ヘラ | ナデ | 網代圧痕 | 外面体部下半～底部縁・炭化物付着内面の一部に平滑な面が、内面の中部分のみ器壁が肥厚化し、その部分の厚みが観察される。その土質の検査値が観察される。その外面側は打欠が若干あり器壁が割れている。把持土器の可塑性が高い | 07-1695-001 | No4111 | |
| P2-009 | 0123 | Y-8区 | SI-015 カマド | 19階KP-10 | 土師器 | 碗 | 口縁～体部 | 14.4 | - | - | 1.3/12 | - | 良 | - | 微 | 微 | | ロクロナデ | ロクロナデ | | 内外面採付着物有内面一部剥落破断面露出 | 07-1768-001 | No4112 | |
| P2-009 | 0124 | Y-8区 | SI-015 カマド | 19階KP-11・12 | 土師器 | 碗 | 体～底部 | - | - | 5.0 | - | 12.0/12 | 良 | - | 微 | 微 | | ロクロナデ | ロクロナデ | 右回転糸切 | 内外、底部採付着破断面の一部に七角形破断面露出 | 07-1787-001.07-1788-001 | No4113 | |

| 図版番号 | No. | 出土地区 | 遺構名 | 層位 | 種別 | 器種 | 部位 | 口径(cm) | 器高(cm) | 底径(cm) | 残存率 | | 焼成 | 礫 | 砂 | 骨 | 赤 | 口唇部 | 外面調整 | 内面調整 | 底部調整 | 備考 | 整理番号 | 実測番号 |
|--------|------|-------------------|------------------------------|--------------------------|-------------|----|-------|--------|--------|--------|---------|----------|----------|----------|---|---|---|-----|------|------|----------------|---------------------------------------|-------------------|--------|
| | | | | | | | | | | | 口縁部 | 底部 | | | | | | | | | | | | |
| P2-009 | 0125 | Ac-12区 | SI-019 上層P-3 | SI-019上層P-8, Pt1 土P-X | 土師器 (黒色) | 碗 | 体~底部 | - | - | 5.6 | - | 4.5/12 | 7.5YR7/6 | 7.5YR6/6 | 並 | 少 | 微 | 微 | 口縁部 | 口縁部 | 回転糸切+ ヘラオコン | 07-3083-001 | No4114 | |
| P2-009 | 0126 | Ac-12区 | SI-019 上層P-9 | SI-019上層P-9 | 土師器 | 壺 | 口縁~体部 | 16.0 | - | - | 2.5/12 | - | 7.5YR6/4 | 10YR7/4 | 良 | 少 | 微 | 微 | 口縁部 | 口縁部 | 口縁部 | 07-3092-001 | No4115 | |
| P2-009 | 0127 | Ac-12区 | SI-019 上層P-9 | SI-019上層P-9 | 土師器 | 壺 | 体~底部 | - | - | 11.0 | - | 5.7/12 | 7.5YR7/6 | 10YR7/4 | 並 | 少 | 微 | 微 | 口縁部 | 口縁部 | 口縁部 | 07-3088-018~021 | No4116 | |
| P2-009 | 0128 | Ac-12区 | SI-019 上層P-9 | SI-019上層P-9 | 土師器 | 小壺 | 口縁~底部 | 12.8 | 11.2 | 5.6 | 3.5/12 | 1.7/12 | 10YR6/4 | 10YR6/4 | 並 | 中 | 微 | 微 | 口縁部 | 口縁部 | 口縁部 | 07-3088-001~017-022 | No4117 | |
| P2-009 | 0129 | Ab-12区, Ac-13区 | SI-019 上層P-8, Pt1 土P-X | SI-019上層P-8, Pt1 土P-X | 須臾器 | 坏 | 口縁~底部 | 13.6 | 5.2 | 5.6 | 0.8/12 | 2.1/12 | 5Y6/1 | 7.5Y7/1 | 良 | 微 | - | - | 口縁部 | 口縁部 | 口縁部 | 07-3085-001, 07-3087-004, 07-3115-004 | No4201, No4202 | |
| P2-010 | 0130 | Aa-11区 | SI-020 記床P-X | SI-020記床P-X | 土師器 | 碗 | 口縁~体部 | 13.2 | - | - | 1.8/12 | - | 7.5YR6/4 | 7.5YR5/3 | 並 | 少 | 微 | 微 | 口縁部 | 口縁部 | 口縁部 | 07-3162-001 | No4119 | |
| P2-010 | 0131 | Aa-11区 | SI-020 覆土P-X | SI-020覆土P-X | 土師器 | 碗 | 体~底部 | - | 4.2 | - | 4.8/12 | 7.5YR7/6 | 7.5YR6/4 | 並 | 少 | - | 微 | 微 | 口縁部 | 口縁部 | 口縁部 | 07-3134-001 | No4120 | |
| P2-010 | 0132 | Aa-10区 | SI-020 カマド | SI-020カマド | 土師器 | 壺 | 口縁~体部 | 16.4 | - | - | 2.2/12 | - | 7.5YR6/4 | 7.5YR6/4 | 並 | 少 | 微 | 微 | 口縁部 | 口縁部 | 口縁部 | 07-3141-001~002 | No4118 | |
| P2-010 | 0133 | Aa-10区 | SI-020 カマド | SI-020カマド | 土師器 | 壺 | 口縁~体部 | 21.8 | - | - | 0.7/12 | - | 5YR6/6 | 2.5YR6/6 | 良 | 少 | - | 微 | 微 | 口縁部 | 口縁部 | 口縁部 | 07-3146-001 | No4121 |
| P2-010 | 0134 | S-20区 | SI-023 Pt12 | SI-023Pt12 | 土師器 | 壺 | 口縁~体部 | 18.6 | - | - | 1.6/12 | - | 5YR6/6 | 5YR6/6 | 良 | 少 | 少 | 少 | 口縁部 | 口縁部 | 口縁部 | 07-3817-001, 07-3455-001, 07-3469-001 | No4122 | |
| P2-010 | 0135 | S-20区 | SI-023 Pt13 | SI-023Pt13 | 土師器 | 皿 | 口縁~体部 | 12.0 | 3.0 | 5.4 | 2.1/12 | - | 5YR6/6 | 5YR6/6 | 並 | - | 少 | 微 | 微 | 口縁部 | 口縁部 | 口縁部 | 07-3478-001~002 | No5085 |
| P2-010 | 0136 | S-20区 | SI-023 カマド | SI-023カマド | 土師器 | 壺 | 口縁~体部 | 21.8 | - | - | 1.1/12 | - | 7.5YR7/6 | 7.5YR7/6 | 並 | 少 | 中 | 少 | 微 | 口縁部 | 口縁部 | 口縁部 | 07-3442-001~002 | No4124 |
| P2-010 | 0137 | S-20区 | SI-023 カマド | SI-023カマド | 土師器 | 壺 | 体~底部 | - | 6.0 | - | 12.0/12 | 7.5YR5/4 | 7.5YR5/3 | 良 | 少 | 中 | 微 | 微 | 口縁部 | 口縁部 | 口縁部 | 07-3448-001~004, 07-3448-001 | No4126 | |
| P2-010 | 0138 | S-20区 | SI-023 カマド | SI-023カマド | 土師器 | 壺 | 体~底部 | - | - | 8.6 | - | 12.0/12 | 7.5YR6/4 | 7.5YR6/4 | 並 | 少 | 微 | 微 | 口縁部 | 口縁部 | 口縁部 | 07-3312-001, 07-3444-001~002 | No4125 | |
| P2-010 | 0139 | S-20区 | SI-023 カマド | SI-023カマド | 土師器 | 壺 | 口縁~体部 | 25.4 | - | - | 1.8/12 | - | 5YR6/6 | 5YR6/6 | 良 | 少 | 中 | 中 | 口縁部 | 口縁部 | 口縁部 | 07-3418-001, 07-3445-001~003 | No4123 | |
| P2-010 | 0141 | U-20区 | SI-024 床面P-40 | SI-024床面P-40 | 土師器 | 碗 | 口縁~体部 | 13.6 | - | - | 2.1/12 | - | 7.5YR7/4 | 7.5YR6/4 | 並 | 微 | 少 | 微 | 口縁部 | 口縁部 | 口縁部 | 07-1837-001~003 | No4128 | |
| P2-010 | 0142 | U-20区 | SI-024 床面P-23-39-41 | SI-024床面P-23-39-41 | 土師器 | 壺 | 口縁~体部 | 25.2 | - | - | 4.4/12 | - | 7.5YR7/6 | 7.5YR7/4 | 並 | 少 | 微 | 微 | 口縁部 | 口縁部 | 口縁部 | 07-1826-001, 07-1836-001, 07-1838-001 | No4133 | |
| P2-010 | 0143 | U-20-2区 | SI-024 (SD-004) | SI-024(SD-004) | 土師器 | 碗 | 体~底部 | - | 4.6 | - | 12.0/12 | 5YR6/8 | 7.5YR6/3 | 並 | 少 | 中 | 少 | 微 | 口縁部 | 口縁部 | 口縁部 | 07-1930-009 | No4129 | |
| P2-010 | 0144 | U-20-2区 | SI-024 (SD-004) | SI-024(SD-004) | 擦文 | 壺 | 体~底部 | - | - | 6.4 | - | 12.0/12 | 10YR3/2 | 5Y4/1 | 並 | 少 | 少 | 微 | 口縁部 | 口縁部 | 口縁部 | 07-1930-028~030 | No4201 | |

Table with columns: 図版番号, 出土地区, 遺構名, 層位, 種別, 器種, 部位, 口径(cm), 器高(cm), 底径(cm), 残存率, 色調外面, 色調内面, 焼成, 煤, 砂, 骨, 赤, 口唇部, 外面調整, 内面調整, 底部調整, 備考, 整理番号, 実測番号. The table contains detailed archaeological data for various pottery items, including their classification, measurements, and preservation status.

Table with columns: 図版番号, 出土地区, 遺構名, 層位, 種別, 器種, 部位, 口径(cm), 器高(cm), 底径(cm), 残存率, 色調外面, 色調内面, 焼成, 煤, 砂, 骨, 赤, 口唇部, 外面調整, 内面調整, 底部調整, 備考, 整理番号, 実測番号. The table contains detailed archaeological data for various items, including pottery and metal objects, with specific measurements and descriptions.

表 1-1
出土部代

Table with columns: 図版番号, No., 出土地区, 遺構名, 層位, 種別, 器種, 部位, 口径(cm), 器高(cm), 底径(cm), 残存率, 色調外面, 色調内面, 焼成, 煤, 砂, 骨, 赤, 口唇部, 外面調整, 内面調整, 底部調整, 備考, 整理番号, 調査番号.

Table with columns: 図版番号, 出土地区, 遺構名, 層位, 種別, 器種, 部位, 口径(cm), 器高(cm), 底径(cm), 残存率, 色調外面, 色調内面, 焼成, 煤, 砂, 骨, 赤, 口唇部, 外面調整, 内面調整, 底部調整, 備考, 整理番号, 集積番号. Rows include various archaeological items like 土師器, 須惠器, 土師器, etc., with detailed descriptions and measurements.

表 1-1
土器
年代

Table with columns: 図版番号, No., 出土地区, 遺構名, 層位, 種別, 器種, 部位, 口径(cm), 器高(cm), 底径(cm), 残存率, 色脚外面, 色脚内面, 焼成, 糠, 骨, 赤, 口唇部, 外面調整, 内面調整, 底部調整, 備考, 整理番号, 実測番号. The table lists various archaeological items with detailed descriptions of their features and conditions.

| 図版番号 | No. | 出土地区 | 遺構名 | 層位 | 種別 | 器種 | 部位 | 口径(cm) | 器高(cm) | 底径(cm) | 残存率 | | 焼成 | 形状 | 砂 | 骨 | 赤 | 口唇部 | 外面調整 | 内面調整 | 底部調整 | 備考 | 整理番号 | 実測番号 |
|--------|------|----------|---------|---|-----|----|-------|--------|--------|--------|--------|----|----|----|---|---|---------------|----------------|-------|---|--|--------------------------|---------|------|
| | | | | | | | | | | | 口縁部 | 底部 | | | | | | | | | | | | |
| P2-037 | 0587 | Y-14区 | SN-002 | 上層P-1 | 土師器 | 壺 | 口縁～体部 | 230 | - | - | 1.0/12 | - | 並 | 少 | 少 | 少 | 少 | ナデ/ヘラ ヘラミガキ | ナデ | | 破断面露出内面ヒツ子付着。 | 07-9872-001 | No.4490 | |
| P2-037 | 0588 | Y-14区 | SN-002 | 上層P-17 | 土師器 | 壺 | 口縁～体部 | 260 | - | - | 1.1/12 | - | 並 | 少 | 少 | 少 | 少 | ナデ/ヘラ | ナデ/ヘラ | | 外面褐色付着物有破断面露出。 | 07-9887-001 | No.4491 | |
| P2-038 | 0589 | Y-13・14区 | SN-002② | 8a層P-231・232 | 土師器 | 壺 | 口縁～体部 | 256 | - | - | 0.8/12 | - | 良 | 中 | 微 | 少 | 少 | ナデ/ヘラ | ナデ | | 内外面黒・灰化物付着(破断面にモ行漆混合破片間で付着の不整合が現れ破片化した後の影響強)破断面露出。 | 07-10096-00107-10091-001 | No.4506 | |
| P2-038 | 0590 | Y-13・14区 | SN-002② | 14層P-310 | 土師器 | 壺 | 口縁～体部 | 212 | - | - | 0.5/12 | - | 並 | 中 | 少 | 微 | ナデ/ヘラ | ナデ | | 口唇部外傾した平滑な外面茶褐色付着物・一部黒付着内面付着物有破断面露出。 | 07-10184-001 | No.4508 | | |
| P2-038 | 0591 | Y-13・14区 | SN-002② | C層P-372,H層P-X | 土師器 | 壺 | 口縁～体部 | 242 | - | - | 3.0/12 | - | 並 | 中 | 微 | 少 | ナデ/ヘラ ナデ | ナデ/ヘラ | | 全般的に露出内面体部や粗澁な線方向のへらによる調整破断面露出。 | 07-10226-00107-10330-001 | No.4513 | | |
| P2-038 | 0592 | Y-13・14区 | SN-002② | 7a層P-172,17層P-347 | 土師器 | 壺 | 口縁～体部 | 284 | - | - | 2.9/12 | - | 良 | 少 | 微 | 少 | ナデ/ヘラ | ナデ | | 非常に粗い外面～内面口縁部赤褐色内面口縁部以下茶褐色を呈する。内外面白色付着物有外面体部黒・灰化物付着。 | 07-10031-00107-10188-00107-10282-001 | No.4516 | | |
| P2-038 | 0593 | Y-13・14区 | SN-002② | H層P-403 | 土師器 | 壺 | 口縁～体部 | 234 | - | - | 0.8/12 | - | 並 | 少 | 微 | 微 | ナデ/ヘラ | ナデ | | 外面黒・灰化物付着内面口縁部土付着破断面露出。 | 07-10248-001 | No.4511 | | |
| P2-038 | 0594 | Y-13・14区 | SN-002② | 14層P-323 | 土師器 | 壺 | 口縁～体部 | 206 | - | - | 0.6/12 | - | 並 | 少 | 少 | - | ナデ/ヘラ | ナデ | | 内外面露出直下～体部白色付着物有・粘土付着。 | 07-10176-001 | No.4510 | | |
| P2-038 | 0595 | Y-13・14区 | SN-002② | 3層P-117 | 土師器 | 壺 | 口縁～体部 | 230 | - | - | 0.5/12 | - | 並 | 少 | 微 | 少 | ナデ/ヘラ | ナデ/ヘラ | | 内外面付着物有破断面露出。 | 07-9879-001 | No.4505 | | |
| P2-038 | 0596 | Y-13・14区 | SN-002② | 11層P-419 | 土師器 | 壺 | 口縁～体部 | 18.8 | - | - | 1.0/12 | - | 良 | 少 | 微 | 微 | ナデ/ヘラ | ナデ | | 口縁部外傾する平滑な面を作出しその面の中に沈線一糸を施す内面黒・灰化物付着破断面露出。 | 07-10263-001 | No.4512 | | |
| P2-038 | 0597 | Y-13・14区 | SN-002② | 14層P-319 | 土師器 | 壺 | 口縁～体部 | 18.2 | - | - | 2.8/12 | - | 並 | 少 | 微 | 少 | ナデ/ヘラ ヘラナデ | ヘラナデ | | 外面露出直下～体部黒・灰化物付着破断面露出。 | 07-10172-001 | No.4509 | | |
| P2-038 | 0598 | Y-13・14区 | SN-002② | 21層P-115,22層P-321,トレンチP-X | 土師器 | 壺 | 口縁～体部 | 16.0 | - | - | 4.3/12 | - | 並 | 少 | 微 | 微 | ナデ/ヘラ | ナデ | | 外面黒・灰化物付着破断面露出。内面二次焼結。 | 07-9877-00107-10174-00107-10380-001 | No.4504 | | |
| P2-038 | 0599 | Y-13・14区 | SN-002② | 4層P-160,9a層P-364,14層P-365,205層P-324・346-X,15層P-359,17層P-357-X,19層P-370F層P-415 | 土師器 | 壺 | 口縁～体部 | 15.8 | - | - | 5.2/12 | - | 良 | 少 | 中 | 微 | ナデ/ヘラ | ナデ | | 外面口縁～体部上半の一箱煤・灰化物付着内面口縁直下体部右(一部内面黒褐色な塗料)について付着物の残存状況が悪い。全般的に磨滅。 | 07-10018-00107-10179-00107-10187-00107-10187-00107-10187-00107-10206-00107-10218-00107-10207-10231-01107-10239-00107-10273-91107-10331-008 | No.4517 | | |
| P2-038 | 0600 | Y-13・14区 | SN-002② | 4層P-369,14層P-316,21層P-318 | 土師器 | 壺 | 口縁～体部 | 16.0 | - | - | 5.3/12 | - | 並 | 少 | 中 | 中 | ナデ/ヘラ | ナデ | | 別個体だが実測番No.4517と同様に磨滅・灰化物等の付着状況で、外面口縁～体部上半内面口縁部直下の磨滅二次焼結等による破片間の不整合破断面露出。 | 07-10169-00107-10171-00107-10217-001 | No.4514 | | |
| P2-038 | 0601 | Y-13・14区 | SN-002② | D層P-298,F層P-381・382,覆土工P-X | 土師器 | 壺 | 体～底部 | - | - | 7.0 | - | 並 | 中 | - | 微 | 微 | ヘラ | ナデ | ヘラ | 内面体部下半～見込部分煤・灰化物付着外面体部白色付着物有。 | 07-10152-00107-10210-00107-10211-00107-10309-00807-10344-006 | No.4515 | | |
| P2-039 | 0602 | Y-13・14区 | SN-002② | 10層P-280 | 土師器 | 小壺 | 口縁～体部 | 13.0 | - | - | 3.0/12 | - | 良 | 少 | 微 | 少 | ナデ/ヘラ | ナデ/ヘラ | | 内面口縁部付着(口唇部微凸の部分主体・口縁部直下～体部白色付着物有破断面露出。 | 07-10134-001 | No.4507 | | |
| P2-039 | 0603 | Y-13・14区 | SN-002② | 8a層P-265,10層P-261,14層P-331 | 土師器 | 小壺 | 口縁～体部 | 11.6 | - | - | 9.2/12 | - | 並 | - | 微 | 微 | ロクロナデ | ロクロナデ | | 二次焼結露出破片は暗褐色～淡灰色・白色付着物有破断面露出破断面露出内面体部下半黒斑。 | 07-10116-00107-10121-00107-10211-00107-10184-00107-10286-00207-10308-00207-10320-014 | No.4503 | | |
| P2-039 | 0604 | Y-13・14区 | SN-002② | C層P-X,イ層P-X | 土師器 | 小壺 | 体～底部 | - | - | 5.8 | - | や | 少 | - | 中 | - | ヘラ | ナデ | 網代圧痕 | 外面二次焼結の影響で剥落・磨滅露出下面体部付着内面見込部分淡黒斑。全般的に磨滅。 | 07-10281-002-004-009-01107-10284-004 | No.4519 | | |
| P2-039 | 0605 | Y-13・14区 | SN-002② | 8層P-150 | 須臾器 | 壺 | 体部 | - | - | - | - | - | 良 | - | 微 | 微 | タタキ | ヘラ | | 内外面付着物有破断面露出。 | 07-10009-001 | No.4528 | | |
| P2-039 | 0606 | Y-13・14区 | SN-002② | 8層P-179・192・193・253・254・255・277・281-X | 漆文 | 壺 | 体部 | - | - | - | - | - | 並 | 少 | 少 | 微 | ハケメ | ヘラミガキ | | 外面体部下半二次焼結露出。別個体中半～下半黒・灰化物付着内面体部淡黒斑状破断面露出。 | 07-10008-0081・10032-01031・10110-001・10284-002・10320-007・10286-003 | No.A236-1 | | |

Table with columns: 図版番号, No., 出土地区, 遺構名, 層位, 種別, 器種, 部位, 口径(cm), 器高(cm), 底径(cm), 口縁部, 底部, 色調外面, 色調内面, 焼成, 残存率, 微砂, 骨, 赤, 口唇部, 外面調整, 内面調整, 底部調整, 備考, 整理番号, 実施番号. Rows contain detailed data for various archaeological artifacts.

表 1-1
土器
古代

Table with columns: 図版番号, 出土地区, 遺構名, 層位, 種別, 器種, 部位, 口径(cm), 器高(cm), 底径(cm), 残存率 (口縁部, 底部), 色調外表面, 色調内表面, 焼成, 壊砂, 骨, 赤, 口唇部, 外面調整, 内面調整, 底部調整, 備考, 整理番号, 実測番号. Rows contain detailed archaeological data for various items.

| 図版番号 | No. | 出土地区 | 遺構名 | 層位 | 種別 | 器種 | 部位 | 口径(cm) | 器高(cm) | 底径(cm) | 残存率 | | 焼成 | 煤砂 | 骨 | 赤 | 口唇部 | 外面調整 | 内面調整 | 底部調整 | 備考 | 整理番号 | 実測番号 |
|--------|------|--------------------|--------|-------------|---------|----|-------|--------|--------|--------|---------|----|----|----|---|-------|----------|-------|--|---|-------------------------|---------|------|
| | | | | | | | | | | | 口縁部 | 底部 | | | | | | | | | | | |
| P2-059 | 0973 | Z-9区 | SD-012 | 覆土P-X | 土師器 | 甕 | 口縁～体部 | 15.8 | - | - | 0.7/12 | - | 並 | 少 | 微 | 微 | ナデ/ヘラ | ナデ | | 外面体部一部剥落内面口縁部以下体部にかけて白色付着物有。破断面露出。 | 07-9007-001 | No.4809 | |
| P2-059 | 0974 | Y-9区、Z-9区、Aa-Aa-6区 | SD-012 | 覆土P-X | 土師器 | 甕 | 口縁～体部 | 17.4 | - | - | 0.4/12 | - | 並 | - | 微 | 微 | ナデ/ヘラ | ナデ | | 内面口縁部以下体部黒斑破断面露出。 | 07-9094-011 | No.4808 | |
| P2-059 | 0975 | Y-9区 | SD-013 | 覆土P-X | 土師器 | 甕 | 体～底部 | - | - | 6.0 | 3.0/12 | - | 良 | - | 中 | 少 | ヘラ | ナデ | | 外面口縁部以下体部黒斑破断面露出。外面口縁部直下～内面体部中央部まで黒斑破断面露出。内面は一部淡黒斑化。破断面露出。口唇部は打穴は外面側から打ち込まれている。 | 07-9095-002 | No.4810 | |
| P2-060 | 0976 | U-V-18区 | SD-016 | 1層P-5 | 土師器 | 碗 | 口縁～体部 | 14.4 | - | - | 1.6/12 | - | 並 | 微 | 微 | 打穴 | ロクロナデ | ロクロナデ | | 外面口縁部直下～内面体部中央部まで黒斑破断面露出。口唇部は打穴は外面側から打ち込まれている。 | 07-9107-001 | No.4812 | |
| P2-060 | 0977 | Aa-10区 | SD-016 | 上層P-X | 土師器 | 碗 | 口縁～体部 | 13.2 | - | - | 1.5/12 | - | 良 | - | 微 | 微 | 作出 | ロクロナデ | ロクロナデ | 外面口縁部直下～内面体部中央部まで黒斑破断面露出。口唇部は打穴は外面側から打ち込まれている。 | 07-9109-005 | No.4813 | |
| P2-060 | 0978 | Aa-10区 | SD-016 | 上層P-X | 土師器 | 甕 | 口縁～体部 | 18.0 | - | - | 1.0/12 | - | 並 | 微 | 微 | 微 | ナデ/ヘラ | ナデ | | 外面口縁部直下～内面体部中央部まで黒斑破断面露出。口唇部は打穴は外面側から打ち込まれている。 | 07-9109-010 | No.4815 | |
| P2-060 | 0979 | Aa-10区 | SD-016 | 上層P-X | 土師器 | 甕 | 体部 | - | - | - | - | - | 並 | 少 | 微 | 微 | ヘラ | ナデ | | 外面口縁部直下～内面体部中央部まで黒斑破断面露出。口唇部は打穴は外面側から打ち込まれている。 | 07-9109-011 | No.4814 | |
| P2-060 | 0980 | W-16区 | SD-016 | 覆土P-X | 土師器 | 碗 | 口縁～体部 | 15.4 | - | - | 0.8/12 | - | 並 | 微 | 微 | 微 | ロクロナデ | ロクロナデ | | 外面口縁部直下～内面体部中央部まで黒斑破断面露出。口唇部は打穴は外面側から打ち込まれている。 | 07-9112-016 | No.4811 | |
| P2-060 | 0981 | X-9区 | SD-018 | 覆土P-2 | 土師器 | 碗 | 口縁～体部 | 14.8 | - | - | 1.5/12 | - | 良 | - | 少 | 微 | ロクロナデ | ロクロナデ | | 内外口縁部直下～内面体部中央部まで黒斑破断面露出。口唇部は打穴は外面側から打ち込まれている。 | 07-9115-001 | No.4816 | |
| P2-060 | 0982 | W-9区 | SD-019 | 上層P-X | 土師器 | 碗 | 口縁～体部 | 15.0 | - | - | 1.9/12 | - | 良 | 微 | 多 | 微 | ロクロナデ | ロクロナデ | | 外面口縁部直下～内面体部中央部まで黒斑破断面露出。口唇部は打穴は外面側から打ち込まれている。 | 07-9331-020 | No.4831 | |
| P2-060 | 0983 | V-W-4、5区 | SD-019 | 上層P-X | 土師器 | 碗 | 口縁～体部 | 14.6 | - | - | 1.7/12 | - | 並 | - | 微 | 微 | ロクロナデ | ロクロナデ | | 外面口縁部直下～内面体部中央部まで黒斑破断面露出。口唇部は打穴は外面側から打ち込まれている。 | 07-9325-031 | No.4819 | |
| P2-060 | 0984 | W-4区 | SD-019 | 上層P-X | 土師器 | 碗 | 口縁～体部 | 13.4 | - | - | 1.0/12 | - | 並 | - | 微 | 微 | ロクロナデ | ロクロナデ | | 外面口縁部直下～内面体部中央部まで黒斑破断面露出。口唇部は打穴は外面側から打ち込まれている。 | 07-9336-087 | No.4828 | |
| P2-060 | 0985 | Aa-9区 | SD-019 | 上層P-X | 土師器 | 碗 | 口縁～体部 | 13.6 | - | - | 1.5/12 | - | 良 | - | 微 | 微 | ナデ | ナデ | | 内外口縁部直下～内面体部中央部まで黒斑破断面露出。口唇部は打穴は外面側から打ち込まれている。 | 07-9228-085 | No.4840 | |
| P2-060 | 0986 | W-4区 | SD-019 | 上層P-X | 土師器 | 碗 | 口縁～体部 | 13.8 | - | - | 2.5/12 | - | 並 | 少 | - | 微 | ロクロナデ | ロクロナデ | | 外面口縁部直下～内面体部中央部まで黒斑破断面露出。口唇部は打穴は外面側から打ち込まれている。 | 07-9336-086 | No.4823 | |
| P2-060 | 0987 | Aa-9区 | SD-019 | 上層P-X | 土師器 | 碗 | 口縁～体部 | 13.2 | - | - | 0.5/12 | - | 並 | - | 微 | - | ロクロナデ | ロクロナデ | | 外面口縁部直下～内面体部中央部まで黒斑破断面露出。口唇部は打穴は外面側から打ち込まれている。 | 07-9228-092 | No.4841 | |
| P2-060 | 0988 | V-9区 | SD-019 | 上層P-113 | 土師器 | 碗 | 体～底部 | - | - | 4.2 | 12.0/12 | - | 並 | 少 | 微 | 少 | ロクロナデ | ロクロナデ | 静止糸切 | 外面口縁部直下～内面体部中央部まで黒斑破断面露出。口唇部は打穴は外面側から打ち込まれている。 | 07-9225-001 | No.4844 | |
| P2-060 | 0989 | Y-7区、Aa-10区 | SD-019 | 上層P-26-X | 土師器 | 碗 | 体～底部 | - | - | 5.4 | 9.0/12 | - | 良 | 微 | 微 | ロクロナデ | ロクロナデ | 右回転糸切 | 外面口縁部直下～内面体部中央部まで黒斑破断面露出。口唇部は打穴は外面側から打ち込まれている。 | 07-9139-001.07-9232-089 | No.4849 | | |
| P2-060 | 0990 | X-5区 | SD-019 | 上層P-59 | 土師器 | 碗 | 体～底部 | - | - | 4.8 | 12.0/12 | - | 良 | - | 微 | 微 | ロクロナデ | ロクロナデ | 右回転糸切 | 外面口縁部直下～内面体部中央部まで黒斑破断面露出。口唇部は打穴は外面側から打ち込まれている。 | 07-9172-001 | No.4856 | |
| P2-060 | 0991 | Ab-13区 | SD-019 | 上層P-X | 土師器 | 碗 | 体～底部 | - | - | 4.0 | 12.0/12 | - | 並 | 少 | 少 | 微 | ロクロナデ+ナデ | ロクロナデ | 右回転糸切 | 外面口縁部直下～内面体部中央部まで黒斑破断面露出。口唇部は打穴は外面側から打ち込まれている。 | 07-9285-001 | No.4864 | |
| P2-060 | 0992 | Ab-13、14区 | SD-019 | 上層P-X、中間P-X | 土師器 | 碗 | 体～底部 | - | - | 4.6 | 6.7/12 | - | 並 | 少 | 微 | 微 | ロクロナデ | ロクロナデ | 静止糸切 | 外面口縁部直下～内面体部中央部まで黒斑破断面露出。口唇部は打穴は外面側から打ち込まれている。 | 07-9285-001.07-9285-009 | No.4862 | |
| P2-060 | 0993 | Ab-12区 | SD-019 | 上層P-X、中間P-X | 土師器(黒色) | 碗 | 体～底部 | - | - | 4.4 | 5.5/12 | - | 並 | 少 | 微 | 微 | ナデ | ナデ | 静止糸切 | 外面口縁部直下～内面体部中央部まで黒斑破断面露出。口唇部は打穴は外面側から打ち込まれている。 | 07-9285-016.07-9287-083 | No.4863 | |

表 1-1
土師器
古代

| 図版番号 | No. | 出土地区 | 遺構名 | 層位 | 種別 | 器種 | 部位 | 口径(cm) | 器高(cm) | 底径(cm) | 残存率 | | 色調外面 | 色調内面 | 焼成 | 礫 | 砂 | 骨 | 赤 | 口唇部 | 外面調整 | 内面調整 | 底部調整 | 備考 | 整理番号 | 実測番号 |
|--------|------|---------------|--------|-------------|-----|-------|------|--------|--------|--------|---------|----------|----------|----------|----|---|---|---|----|--------------|-------|---------------|------|---|---------|------|
| | | | | | | | | | | | 口縁部 | 底部 | | | | | | | | | | | | | | |
| P2-061 | 1013 | Aa-13区 | SD-019 | 上層P-X | 撥文 | 口縁~体部 | - | - | - | - | - | - | 10YR7/4 | 7.5YR6/6 | 並 | 微 | - | - | - | 洗綿/ヘア メ | ナデ | ヘアミガキ | | 07-9276-012 | No.4249 | |
| P2-061 | 1014 | W-5区, X-6区 | SD-019 | 中層P-X、裏土P-X | 土師器 | 口縁~底部 | 15.2 | 4.0 | 4.8 | 0.3/12 | 12.0/12 | 5YR6/6 | 7.5YR7/4 | 並 | - | 微 | - | - | ナデ | ナデ | ナデ | 静止糸切+ ヘアコン | | 07-9826-014,07-9882-001 | No.4855 | |
| P2-061 | 1015 | X-5区 | SD-019 | 中層P-106-X | 土師器 | 口縁~底部 | 15.6 | 6.0 | 6.0 | 1.7/12 | 12.0/12 | 7.5YR7/4 | 7.5YR7/4 | 良 | 少 | 微 | 少 | - | ナデ | 口クロナデ | 口クロナデ | 右回転糸切 | | 07-9219-001,07-9445-084,07-9350-001,082-029 | No.4817 | |
| P2-061 | 1016 | Y-6区 | SD-019 | 中層P-2 | 土師器 | 口縁~底部 | 13.2 | 5.4 | 5.4 | 3.9/12 | 9.5/12 | 2.5YR6/8 | 2.5YR7/6 | 並 | 少 | 中 | 微 | - | ナデ | 口クロナデ /ヘア | 口クロナデ | 右回転糸切 | | 07-9117-001 | No.4867 | |
| P2-061 | 1017 | W-4区 | SD-019 | 中層P-X、裏土P-X | 土師器 | 口縁~体部 | 12.8 | - | - | 1.5/12 | - | 7.5YR7/6 | 7.5YR7/6 | 良 | 微 | 微 | 微 | - | 打欠 | ナデ | ナデ | | | 07-9835-124,07-9337-000 | No.4825 | |
| P2-061 | 1018 | X-5区 | SD-019 | 中層P-X | 土師器 | 口縁~体部 | 12.2 | - | - | 2.2/12 | - | 10YR3/1 | 10YR3/1 | 並 | - | 微 | - | - | | 口クロナデ | 口クロナデ | | | 07-9852-128 | No.4837 | |
| P2-061 | 1019 | W-4区 | SD-019 | 中層P-X | 土師器 | 口縁~体部 | 12.4 | - | - | 0.6/12 | - | 7.5YR7/6 | 7.5YR7/6 | 良 | - | 微 | - | - | | 口クロナデ | 口クロナデ | | | 07-9838-084 | No.5107 | |
| P2-061 | 1020 | W-4区 | SD-019 | 中層P-X | 土師器 | 口縁~体部 | 11.8 | - | - | 0.4/12 | - | 7.5YR7/6 | 7.5YR7/6 | 良 | - | 微 | - | - | | ナデ | ナデ | | | 07-9839-113 | No.5108 | |
| P2-061 | 1021 | Aa-13区 | SD-019 | 中層P-X | 土師器 | 口縁~体部 | 13.8 | - | - | 0.8/12 | - | 7.5YR6/6 | 10YR7/4 | 並 | - | 微 | - | - | | 口クロナデ | 口クロナデ | | | 07-9277-029 | No.5109 | |
| P2-061 | 1022 | W-4区 | SD-019 | 中層P-X、裏土P-X | 土師器 | 口縁~体部 | 16.0 | - | - | 2.1/12 | - | 5YR6/6 | 2.5YR6/6 | 並 | - | 微 | - | - | | 口クロナデ | 口クロナデ | | | 07-9834-077,07-9838-082 | No.4826 | |
| P2-061 | 1023 | X-5区 | SD-019 | 中層P-84 | 土師器 | 体~底部 | - | - | 4.4 | - | - | 10YR6/3 | 7.5YR6/4 | 並 | - | 微 | - | - | | 口クロナデ | 口クロナデ | | | 07-9197-001 | No.4842 | |
| P2-062 | 1024 | W-5区 | SD-019 | 中層P-87 | 土師器 | 体~底部 | - | - | 6.2 | - | - | 7.5YR7/4 | 7.5YR7/4 | 良 | 少 | - | 少 | - | | 口クロナデ | 口クロナデ | | | 07-9200-001 | No.4852 | |
| P2-062 | 1025 | Y-8区 | SD-019 | 中層P-7 | 土師器 | 体~底部 | - | - | 7.2 | - | - | 5YR7/6 | 5YR7/6 | 良 | - | 微 | 少 | - | | 口クロナデ | 口クロナデ | | | 07-9122-001 | No.4850 | |
| P2-062 | 1026 | Y-8区 | SD-019 | 中層P-9 | 土師器 | 体~底部 | - | - | 5.8 | - | - | 10YR7/4 | 10YR7/3 | 良 | 微 | 少 | 微 | - | | 口クロナデ | 口クロナデ | | | 07-9124-001 | No.4851 | |
| P2-062 | 1027 | Aa-11・12区 | SD-019 | 中層P-X | 土師器 | 体~底部 | - | - | 5.4 | - | - | 7.5YR7/4 | 10YR8/4 | 良 | 微 | 微 | 少 | - | | 口クロナデ | 口クロナデ | | | 07-9260-018 | No.4861 | |
| P2-062 | 1028 | W-5区 | SD-019 | 中層P-88 | 土師器 | 体~底部 | - | - | 5.4 | - | - | 7.5YR6/4 | 10YR5/2 | 並 | 微 | - | 微 | - | | 口クロナデ | 口クロナデ | | | 07-9801-001 | No.4853 | |
| P2-062 | 1029 | Aa-11区 | SD-019 | 中層P-X | 土師器 | 体~底部 | - | - | 6.2 | - | - | 7.5YR7/6 | 7.5YR7/6 | 良 | - | 微 | 少 | - | | 口クロナデ | 口クロナデ | | | 07-9509-001 | No.4859 | |
| P2-062 | 1030 | X-5区 | SD-019 | 中層P-63 | 土師器 | 体~底部 | - | - | 5.4 | - | - | 7.5YR8/4 | 7.5YR8/4 | 良 | - | 少 | - | - | | 口クロナデ | 口クロナデ | | | 07-9176-001 | No.4857 | |
| P2-062 | 1031 | V-W-4・5区 | SD-019 | 中層P-X | 土師器 | 体~底部 | - | - | 5.8 | - | - | 10YR6/4 | 7.5YR6/4 | 良 | 微 | 中 | 微 | - | | 口クロナデ | 口クロナデ | | | 07-9262-000 | No.4824 | |
| P2-062 | 1032 | Aa-11・12区 | SD-019 | 中層P-X | 土師器 | 口縁~体部 | 15.4 | - | - | 1.5/12 | - | 7.5YR7/6 | 7.5YR6/6 | 並 | - | 微 | 微 | - | | 口クロナデ | 口クロナデ | | | 07-9262-016-017 | No.4843 | |
| P2-062 | 1033 | X-6区 | SD-019 | 中層P-X | 土師器 | 口縁~体部 | 22.6 | - | - | 0.8/12 | - | 2.5Y6/3 | 10YR6/4 | 並 | 中 | 微 | 少 | - | | ナデ/ヘア | ナデ | | | 07-9882-088 | No.4902 | |
| P2-062 | 1034 | X-5区 | SD-019 | 中層P-88 | 土師器 | 口縁~体部 | 22.4 | - | - | 1.0/12 | - | 7.5YR7/6 | 10YR7/4 | 良 | 中 | 中 | 中 | - | | ナデ/ヘア | ナデ/ヘア | | | 07-9219-001 | No.4892 | |

| 図版番号 | No. | 出土地区 | 遺構名 | 層位 | 種別 | 器種 | 部位 | 口径(cm) | 器高(cm) | 口径(cm) | 残存率 | | 焼成 | 礫 | 砂 | 骨 | 赤 | 口唇部 | 外面調整 | 内面調整 | 底部調整 | 備考 | 整理番号 | 実測番号 | |
|--------|------|--------|--------|-----------|-----|----|-------|--------|--------|--------|---------|-----------|-----------|-----------|---|---|---|----------|-----------|-------|--|--|----------------------------|-------------|---------|
| | | | | | | | | | | | 口縁部 | 底部 | | | | | | | | | | | | | |
| P2-066 | 1127 | Z-5区 | SD-020 | 中層P-95 | 土師器 | 碗 | 体～底部 | - | - | 5.4 | - | 6.3/12 | 10YR/8/4 | 並 | - | - | - | - | ナデ | ナデ | 網代圧痕 | 非口クロ、巻上成形外面体部の調整がルーニスなタイプ、破断面磨滅。底面特殊な網代圧痕。 | 07-9485-001 | No.4941 | |
| P2-066 | 1128 | Z-5区 | SD-020 | 中層P-88 | 土師器 | 小壺 | 口縁～体部 | 13.8 | - | - | 4.7/12 | 10YR/8/4 | 良 | 微 | 微 | 少 | 微 | - | ナデ/ヘラ | ヘラナデ | | 内外口縁部の一部体付着(破断面までびんびんでいる)。全般的に磨滅。 | 07-9478-001 | No.4956 | |
| P2-066 | 1129 | Ab-10区 | SD-020 | 中～下層P-X | 土師器 | 小壺 | 口縁～体部 | 12.8 | - | - | 0.5/12 | 7.5YR/6/4 | 7.5YR/7/6 | 並 | 微 | 少 | - | 微 | ナデ/ヘラ | ナデ | | 内面口縁部直下沈線一条、内面体部黒斑状土状有外面二次破滅。破断面磨滅。 | 07-9524-016-017 | No.4959 | |
| P2-066 | 1130 | Z-5区 | SD-020 | 中層P-94 | 土師器 | 小壺 | 口縁～体部 | 13.8 | - | - | 1.0/12 | 7.5YR/7/4 | 7.5YR/7/6 | 良 | 微 | 微 | 微 | - | ナデ/ヘラ | ナデ | | 非常に磨いた外面頭部直下、内面頭部割離破断面磨滅。 | 07-9484-001 | No.4957 | |
| P2-066 | 1131 | Ab-8区 | SD-020 | 中層P-X | 須恵器 | 坏 | 体～底部 | - | - | 6.8 | - | 3.0/12 | 5Y5/1 | 並 | 微 | - | - | ロクロナデ | ロクロナデ | 右回転糸切 | 通常のタイプに出るほど器蓋が陶厚外、底面ヒツチ付着破断面残存。 | 07-9510-037 | No.B210 | | |
| P2-066 | 1132 | Ab-12区 | SD-020 | 中層P-X | 擦文 | 壺 | 体部 | - | - | - | - | - | 5YR/6/6 | 並 | 微 | 少 | - | 微 | 洗練・磨帯/ハケヌ | ヘラムガキ | | 内面白色付着物有破断面磨滅。 | 07-9531-007-008 | No.A255 | |
| P2-066 | 1133 | Z-6区 | SD-020 | 下層P-48-49 | 土師器 | 碗 | 体～底部 | - | - | 5.4 | - | 5.5/12 | 5YR/6/6 | 良 | 微 | 少 | - | 微 | ロクロナデ | ロクロナデ | 静止糸切 | 内面黒い部分付着(破断面の一部にも付着)体部下～見込部分割離有。 | 07-9438-00107-9440-001 | No.4942 | |
| P2-066 | 1134 | Z-6区 | SD-020 | 下層P-51 | 土師器 | 碗 | 体～底部 | - | - | 5.0 | - | 12.0/12 | 5YR/6/6 | 並 | 微 | 少 | - | 微 | ロクロナデ | ロクロナデ | 静止糸切 | 内外面体部下半煤・炭化物付着陶厚(表面までびんびんでいる)外面黒い土状付着物陶厚ごとひり付き破断面磨滅。 | 07-9442-001 | No.4943 | |
| P2-067 | 1135 | Aa-8区 | SD-020 | 底面S-32 | 擦文 | 小坏 | 口縁～底部 | 6.0 | 3.9 | 3.8 | 12.0/12 | 10YR/7/1 | 並 | 少 | 微 | - | - | ヘラガキ/ハケヌ | ヘラムガキ | ナデ | かなり小型なタイプ外面口縁部～内面全体黒色処理部～分の外面口縁部もヘラムガキ体部の調整はハケヌ調整であり、土師器の調整手法とは異なることから擦文土器の範疇に含めた。 | 07-9495-001 | No.A264 | | |
| P2-067 | 1136 | Y-3・4区 | SD-020 | 覆土P-X | 土師器 | 碗 | 口縁～底部 | 13.6 | 4.8 | 5.4 | 0.1/12 | 7.5YR/4/2 | 10YR/3/2 | 並 | - | 微 | - | 微 | ロクロナデ | ロクロナデ | 回転糸切 | 内外面付着物内面体部下～見込部分炭化物付着磨滅破断面磨滅。 | 07-9537-191・217 | No.4937 | |
| P2-067 | 1137 | Z-5・6区 | SD-020 | 覆土P-2-X | 土師器 | 碗 | 口縁～底部 | 17.9 | 7.1 | 5.7 | 7.9/12 | 5YR/6/8 | 5YR/6/8 | 並 | 中 | 微 | 少 | 打欠 | ロクロナデ | ロクロナデ | 右回転糸切 | かなり大きな器形二次破滅等により内外面の表面剥離著内面口縁～体部下半煤・炭化物付着破断面磨滅。 | 07-9395-001～00307-9557-008 | No.4945 | |
| P2-067 | 1138 | Y-3・4区 | SD-020 | 覆土P-X | 土師器 | 碗 | 口縁～体部 | 14.2 | - | - | 2.0/12 | 5YR/7/6 | 7.5YR/4/2 | 並 | 微 | 微 | - | 微 | ロクロナデ | ロクロナデ | | 外面二次破滅内面煤・炭化物付着破断面磨滅。 | 07-9537-194・200 | No.4934 | |
| P2-067 | 1139 | Y-3・4区 | SD-020 | 覆土P-X | 土師器 | 碗 | 口縁～体部 | 13.6 | - | - | 1.5/12 | 7.5YR/5/3 | 10YR/8/3 | 並 | - | 微 | 微 | - | 微 | ロクロナデ | ロクロナデ | | 外面残存部全面～内面体部前半煤付着破断面磨滅。 | 07-9537-196 | No.4925 |
| P2-067 | 1140 | Z-5・7区 | SD-020 | 覆土P-X | 土師器 | 碗 | 口縁～体部 | 13.2 | - | - | 2.7/12 | 7.5YR/7/6 | 7.5YR/7/6 | 良 | - | 微 | 微 | - | 微 | ロクロナデ | ロクロナデ | | 硬質破断面磨滅。 | 07-9537-157 | No.4928 |
| P2-067 | 1141 | Y-4区 | SD-020 | 覆土P-X | 土師器 | 碗 | 口縁～体部 | 15.0 | - | - | 1.4/12 | 7.5YR/8/6 | 7.5YR/8/6 | 良 | - | 微 | - | 微 | ナデ | ナデ | | 非口クロ、巻上成形外面体部の調整がルーニスなタイプ硬質破断面磨滅。 | 07-9542-057 | No.4929 | |
| P2-067 | 1142 | Z-5・7区 | SD-020 | 覆土P-X | 土師器 | 碗 | 口縁～体部 | 13.0 | - | - | 0.8/12 | 10YR/8/4 | 10YR/8/4 | 並 | - | 微 | - | 微 | ロクロナデ | ロクロナデ | | 巻上成形外面体部刻書、全般的に磨滅。 | 07-9547-01407-9563-013 | No.4926 | |
| P2-067 | 1143 | Z-5区 | SD-020 | 覆土P-X | 土師器 | 碗 | 口縁～体部 | 13.8 | - | - | 0.7/12 | 7.5YR/7/4 | 7.5YR/7/6 | 並 | 微 | 微 | - | 微 | ロクロナデ | ロクロナデ | | 内外面直溝外面体部磨滅著内面体部付着物内面体部の黒斑状土状付着物陶厚ごとひり付き破断面磨滅。 | 07-9542-058 | No.4930 | |
| P2-067 | 1144 | Z-5・7区 | SD-020 | 覆土P-X | 土師器 | 碗 | 口縁～体部 | 13.0 | - | - | 2.1/12 | 7.5YR/7/4 | 10YR/6/3 | 並 | - | 微 | 少 | 微 | ロクロナデ | ロクロナデ | | 巻上成形外面二次破滅、一部黒斑有破断面磨滅。 | 07-9537-198 | No.4927 | |
| P2-067 | 1145 | Y-3・4区 | SD-020 | 覆土P-X | 土師器 | 碗 | 口縁～体部 | 15.0 | - | - | 1.3/12 | 10YR/4/3 | 10YR/5/2 | 並 | - | 微 | - | 微 | ロクロナデ | ロクロナデ | | 内外面煤・炭化物付着磨滅(一部ターレット内面口縁部炭化物一部ひり付き磨滅)破断面磨滅。 | 07-9537-155 | No.4933 | |
| P2-067 | 1146 | Ab-10区 | SD-020 | 覆土P-X | 土師器 | 碗 | 体～底部 | - | - | 4.8 | - | 7.8/12 | 7.5YR/7/6 | 5YR/7/6 | 良 | - | 少 | 微 | ロクロナデ | ロクロナデ | 右回転糸切 | 内外面ヒツチ付着・付着物有全般的に磨滅。 | 07-9520-017 | No.5094 | |
| P2-067 | 1147 | Y-4区 | SD-020 | 覆土P-X | 土師器 | 碗 | 体～底部 | - | - | 4.8 | - | 12.0/12 | 7.5YR/8/6 | 7.5YR/8/6 | 良 | - | 微 | 少 | ロクロナデ | ロクロナデ | 右回転糸切 | 硬質体部下半を七方向から打欠破断面磨滅。 | 07-9540-001 | No.4935 | |
| P2-067 | 1148 | Z-5区 | SD-020 | 覆土P-84 | 土師器 | 碗 | 体～底部 | - | - | 5.0 | - | 12.0/12 | 7.5YR/6/4 | 7.5YR/6/4 | 並 | - | 少 | 微 | ロクロナデ | ロクロナデ | 右回転糸切 | 断面中央突起状外面体部磨滅(一部棒状の工具で内面割一部磨滅)体部下半打欠、内面体部下半煤付着破断面磨滅。 | 07-9474-001 | No.4939 | |

| 図版番号 | No. | 出土地区 | 遺構名 | 層位 | 種別 | 器種 | 部位 | 口径(cm) | 器高(cm) | 底径(cm) | 残存率 | | 焼成 | 礫 | 砂 | 骨 | 赤 | 口唇部 | 外面調整 | 内面調整 | 底部調整 | 備考 | 整理番号 | 実測番号 |
|--------|------|--------|---------|----|---------|-----|-------|--------|--------|--------|--------|----------|----|---|---|---|----|--------------|-------|--------------|---|-------------------------|---------|------|
| | | | | | | | | | | | 口縁部 | 底部 | | | | | | | | | | | | |
| P2-067 | 1149 | Z-5区 | 覆土P-84 | | 土師器 | 碗 | 体~底部 | - | - | 3.6 | - | 12.0/12 | 良 | 少 | - | 少 | | ロクロナデ | ロクロナデ | 右回転永切 | かなり小ぶりなタイプ外底部刻書全般的に磨滅。 | 07-9474-001 | No.4940 | |
| P2-067 | 1150 | Z-6区 | 覆土P-X | | 土師器 | 碗 | 口縁~体部 | 8.4 | - | - | 2.7/12 | 良 | - | 微 | 微 | | | ナデ | ナデ | | 非ロクロ巻上成形小型外口縁部刻書内面体部刻線頭部直下剥落破断面磨滅。 | 07-9659-010 | No.5112 | |
| P2-067 | 1151 | Y-3-4区 | 覆土P-X | | 土師器 | 壺 | 口縁~体部 | 18.0 | - | - | 0.7/12 | 並 | 微 | 少 | 微 | | | ナデ/ヘラ | ナデ | | 外面口縁部焼付着破断面磨滅顯著。 | 07-9637-063 | No.4953 | |
| P2-067 | 1152 | Y-3-4区 | 覆土P-X | | 土師器 | 壺 | 口縁~体部 | 22.4 | - | - | 0.5/12 | 並 | - | 微 | 微 | | | ナデ | ナデ | | 内外面焼付着物有破断面磨滅。 | 07-9637-061 | No.4961 | |
| P2-067 | 1153 | Y-3-4区 | 覆土P-X | | 土師器 | 小壺 | 体部 | - | - | - | - | 7.5YR6/6 | 並 | 微 | 微 | | | ヘラ | ナデ | | 把手付土師の把手部分本体の内面側もコウ状で把手部分を中心に行方破断面磨滅顯著。 | 07-9637-070 | No.4951 | |
| P2-067 | 1154 | Y-3-4区 | 覆土P-X | | 須恵器 | 壺 | 体部 | - | - | - | - | 5Y5/1 | 良 | - | 少 | 微 | | タタキ | ナデ | | 底部側に近い資料外面やや濃灰色を呈する内面黒斑有破断面磨滅。 | 07-9637-236 | No.B245 | |
| P2-067 | 1155 | Y-3-4区 | 覆土P-X | | 擦文 | 壺 | 口縁~体部 | - | - | - | - | 10YR4/3 | 並 | 微 | - | 微 | | 沈線 | ヘラミガキ | | 内面黒色処理外面口縁部煤付着内面頭部周辺白色付着物有破断面磨滅。 | 07-9637-007 | No.A252 | |
| P2-067 | 1156 | Y-3-4区 | 覆土P-X | | 擦文 | 壺 | 口縁部 | - | - | - | - | 5YR6/6 | 並 | 少 | - | 微 | | 沈線・刺突・ハケム・沈線 | ヘラミガキ | | 内面黒色処理(外面口唇部直下も淡黒斑化)内面茶褐色付着物外面煤付着破断面磨滅。 | 07-9637-039・040 | No.A253 | |
| P2-067 | 1157 | Y-3-4区 | 覆土P-X | | 擦文 | 壺 | 体部 | - | - | - | - | 7.5YR6/4 | 並 | 微 | - | 微 | | ヘラミガキ・沈線 | ヘラミガキ | | 内面黒色処理外面煤付着破断面磨滅。 | 07-9637-043 | No.A256 | |
| P2-067 | 1158 | Y-4区 | 覆土P-X | | 擦文 | 壺 | 口縁~体部 | 23.4 | - | - | 1.2/12 | 並 | 微 | - | 微 | | ナデ | ナデ | | 内面淡黒斑全般的に磨滅。 | 07-9642-029 | No.4955 | | |
| P2-068 | 1159 | Y-3-4区 | 覆土P-X | | 製造土器 | 壺 | 口縁~体部 | 30.2 | - | - | 0.3/12 | 並 | 並 | - | 少 | 少 | | ナデ/ヘラ | ナデ | | 製造土器ないしは薄胎形の壺内面に刻書有。 | 07-9637-060 | No.4954 | |
| P2-068 | 1160 | Y-3-4区 | 覆土P-X | | 製造土器 | 壺 | 体部 | - | - | - | - | - | 良 | - | 微 | 微 | | ナデ | ナデ | | 内面剥落磨滅顯著。 | 07-9638-005 | No.4971 | |
| P2-068 | 1161 | Aa-10区 | 覆土P-X | | 土師器 | 碗 | 口縁~体部 | 15.0 | - | - | 1.2/12 | 並 | - | 微 | 少 | 微 | | ロクロナデ | ロクロナデ | | 内外面煤付着(内面体部中央~下半付着磨滅)破断面磨滅口唇部は内外に捻り出すようこの片口部分作出。 | 07-9678-017 | No.4962 | |
| P2-068 | 1162 | Aa-10区 | 覆土P-X | | 土師器 | 碗 | 口縁~体部 | 13.0 | - | - | 1.5/12 | 並 | - | 少 | 少 | 微 | | ロクロナデ | ロクロナデ | | 全般的に磨滅。 | 07-9678-019・022 | No.4963 | |
| P2-068 | 1163 | Aa-7区 | 覆土P-X | | 土師器 | 碗 | 体~底部 | - | - | 5.0 | - | 3.4/12 | 並 | - | 少 | 微 | | ロクロナデ | ロクロナデ | | 内面体部下半ピッチ着全般的に磨滅顯著。 | 07-9679-031 | No.4965 | |
| P2-068 | 1164 | Aa-7区 | 覆土P-X | | 土師器 | 碗 | 体~底部 | - | - | 6.0 | - | 4.1/12 | 並 | - | 微 | - | | ロクロナデ | ロクロナデ | | 外底面灰化物付着内面灰化物付着・二次剥離外面剥落磨滅。 | 07-9679-032 | No.4966 | |
| P2-068 | 1165 | Z-7区 | 覆土P-X | | 土師器 | 壺 | 口縁~体部 | 20.8 | - | - | 0.3/12 | 並 | 微 | 微 | 少 | 微 | | ナデ/ヘラ | ナデ | | 破断面磨滅顯著。 | 07-9682-004 | No.4967 | |
| P2-068 | 1166 | Aa-9区 | 上層P-X | | 土師器 | 碗 | 体~底部 | - | - | 5.2 | - | 4.2/12 | 良 | 微 | 微 | | | ロクロナデ | ロクロナデ | | 破断面磨滅顯著。 | 07-9695-027 | No.4968 | |
| P2-068 | 1167 | Aa-9区 | 上層P-X | | 土師器(黒色) | 瓜口壺 | 口縁部 | - | - | - | - | - | 良 | - | 少 | 少 | | ロクロナデ | ヘラミガキ | | 内外面頭部淡黒斑本資料は黒色処理が及んでいない部分だが同一體材と考えられる実測番号5068の頭部以下が黒色処理されている為、黒色処理と同様の感致いとする。内面頭部ヘラミガキにより光沢を帯びている。外面口縁部煤付着。 | 07-9695-028 | No.4970 | |
| P2-068 | 1168 | Aa-9区 | 上層P-X | | 土師器(黒色) | 瓜口壺 | 体部 | - | - | - | - | - | 良 | - | 微 | 微 | | ナデ/ヘラミガキ | ヘラミガキ | | 実測No.4970と同内面頭部~体部黒色処理外面体部ヘラミガキ付着層部淡黒斑内面頭部直下煤破断面磨滅。 | 07-9695-029.01-1246-001 | No.5068 | |
| P2-068 | 1169 | Aa-9区 | 覆土P-X | | 土師器 | 碗 | 口縁~体部 | 13.4 | - | - | 0.7/12 | 並 | - | 少 | 少 | 微 | | ナデ/ヘラ | ヘラミガキ | | 非ロクロ巻上成形外面体部ヘラミガキ内面煤付着層部淡黒斑内面頭部直下煤破断面磨滅。 | 07-9693-015 | No.5037 | |
| P2-068 | 1170 | Aa-9区 | 覆土P-1 | | 土師器 | 壺 | 口縁~体部 | 23.6 | - | - | 1.3/12 | 並 | 微 | 少 | 微 | 少 | 欠け | ナデ/ヘラ | ナデ | | 内外口縁部二次剥離外口縁部~体部部分的に煤付着破断面磨滅。 | 07-9694-001・002 | No.4969 | |
| P2-068 | 1171 | Aa-13区 | 上層P-12 | | 土師器 | 碗 | 口縁~体部 | 15.4 | - | - | 1.2/12 | 並 | 微 | 少 | 微 | 微 | | ロクロナデ | ロクロナデ | | 破断面磨滅。 | 07-9613-001 | No.4971 | |
| P2-068 | 1172 | Aa-16区 | 上・中層P-X | | 土師器 | 小坏 | 口縁~底部 | 10.2 | 3.7 | 6.0 | 2.6/12 | 32/12 | 良 | - | 微 | 中 | 欠け | ナデ | ナデ | 無調整 | 非ロクロ巻上成形外面体部下煤付着内面頭部褐色の色調を呈重破断面磨滅。 | 07-9684-023 | No.4975 | |

| 図版番号 | No. | 出土地区 | 遺構名 | 層位 | 種別 | 器種 | 部位 | 口径(cm) | 器高(cm) | 底径(cm) | 残存率 | | | 色調外面 | 色調内面 | 焼成 | 礫 | 砂 | 骨 | 赤 | 口唇部 | 外面調整 | 内面調整 | 底部調整 | 備考 | 整理番号 | 集測番号 |
|--------|------|-------|---------------|----|-----|----|-------|--------|--------|--------|--------|--------|----------|----------|------|----|---|---|----|------------|-------|------|-------------------------|------------------|------------------|---------|------|
| | | | | | | | | | | | 口縁部 | 底部 | 口縁部 | | | | | | | | | | | | | | |
| P2-069 | 1201 | U-22区 | 遺構外 包含層P-X | | 土師器 | 小甕 | 口縁~体部 | 15.0 | - | - | 1.6/12 | - | 5YR5/6 | 5YR5/6 | 不良 | 中 | 微 | 少 | 打欠 | ナデ/ヘラ | ナデ | | 内外面二次被熱、一部褪色、破断面磨減。 | 07-13688-010-011 | No.5013 | | |
| P2-069 | 1202 | Z-8区 | 遺構外 包含層P-X | | 土師器 | 小甕 | 体~底部 | - | - | 6.4 | - | 4.4/12 | 10YR7/4 | 5YR6/6 | 良 | 中 | 微 | 少 | | ヘラ | ヘラ | ヘラ | 外面体部下半煤付着、底面二次被熱、破断面磨減。 | 07-13779-010-011 | No.5016 | | |
| P2-069 | 1203 | W-5区 | 遺構外 包含層P-X | | 繪文 | 甕 | 体部 | - | - | - | - | - | 5YR6/8 | 2.5YR5/6 | 並 | 微 | 微 | 微 | | ヘラ+メシ 線 | ヘラミガキ | | 内外面煤付着、破断面磨減。 | 07-13688-007 | No.A258 | | |
| P2-069 | 1204 | - | 遺構外 排土P-X | | 土師器 | 甕 | 口縁~体部 | 19.6 | - | - | 1.2/12 | - | 2.5YR5/6 | 5YR6/6 | 良 | 中 | 微 | 中 | 微 | | ヘラ | ナデ | | 内外面煤付着、破断面磨減。 | 07-13805-001-002 | No.5005 | |

表 1-1
土器
古代

表1-2 新田(2) 遺跡中世出土器観察表

| No. | 出版番号 | 出土地区 | 遺跡名 | 層位 | 種別 | 器種 | 部位 | 法量 | | | 残存率 | | 色調外面 | 色調内面 | 外面調整 | 内面調整 | 底部調整 | 備考 | 整理番号 | 実測番号 |
|--------|------|--------------|--------------------------------|--------|------|-------|-------|--------|--------|--------|--------|--------------------|-----------|-------|-------|--------|---|--------------------------|-------------|----------|
| | | | | | | | | 口径(cm) | 器高(cm) | 底径(cm) | 口縁部 | 底部 | | | | | | | | |
| P2-070 | MA01 | U-6-7, Y-6-7 | S1-027 | 覆土P-X | かわらけ | 皿 | 底部 | - | - | - | - | 10YR7/3 | 7.5YR7/6 | ナデ | ナデ | ナデ | 剥落 | 全般均に剥落 | 07-1985-052 | No. C201 |
| P2-070 | MA02 | B-5 | SE-005上層P-2, 新田(1)SD-0005覆土P-X | かわらけ | 皿 | 口縁~底部 | 13.2 | 3.3 | 6.8 | 7.0/12 | 4.5/12 | 10YR3/2 | 10YR5/2 | ナデ | ナデ | ス/コ状圧痕 | 新田(1)遺跡跡跡出土との核合資料, P-119-MA31H掲載の資料再掲. 外面付着物. 内面見込部分油着. 断面磨滅. SD-0006出土の破片磨滅顯著. | 06-3348-005, 07-9848-001 | No. C127 | |
| P2-070 | MA03 | S-20 | SD-007 | 上層P-X | かわらけ | 皿 | 底部 | - | - | - | - | 10YR4/2 | 10YR6/4 | ナデ | ナデ | ナデ | 外面磨滅顯著. | 07-8576-079 | No. C202 | |
| P2-070 | MA04 | Y-8 | SD-007 | 覆土P-X | かわらけ | 皿 | 底部 | - | - | - | - | 7.5YR7/4 | 7.5YR7/4 | ヘラ | ナデ | - | 断面磨滅. | 07-8822-037 | No. C203 | |
| P2-070 | MA05 | W-6 | SP-1495 | 覆土P-X | かわらけ | 皿 | 底部 | - | - | - | - | 5YR7/6 | 5YR7/6 | ナデ | ナデ | ナデ | 内外底面磨滅. 断面磨滅. | 07-13036-006 | No. C204 | |
| P2-070 | MA06 | T-4 | SP-2033 | 覆土P-X | かわらけ | 椀 | 口縁~底部 | (16.6) | - | 0.9/12 | - | 2.5YR5/2 | 10YR5/3 | ロクロナデ | ロクロナデ | ナデ | 椀上成形. 厚手. 断面磨滅. | 07-13196-001 | No. C205 | |
| P2-070 | MA07 | Y-3 | 遺構外 | 包含層P-X | かわらけ | 皿 | 底部 | - | - | - | - | 10YR6/3 | 10YR7/3 | ナデ | ナデ | ナデ | 全般均に磨滅. 外面側磨滅顯著物有. | 07-13756-030 | No. C206 | |
| P2-070 | MA08 | W-7 | 遺構外 | 包含層P-X | かわらけ | 皿 | 底部 | - | - | - | - | 10YR7/4 | 10YR7/4 | - | ナデ | ナデ | 内面黒斑. | 07-13702-006 | No. C207 | |
| P2-070 | MA09 | U-6 | SI-027 | 中層S-2 | 珠洲 | 播鉢 | 底部 | - | - | - | - | 10YR6/1 | 10YR6/1 | ロクロナデ | ロクロナデ | ナデ | 外面割書. 黒付着1~11期. | 07-1994-001 | No. L201 | |
| P2-070 | MA10 | U-5 | SI-027 | 2層P-1 | 珠洲 | 播鉢 | 体~底部 | - | 15.0 | 3.2/12 | - | 5Y5/1 | 7.5YR5/2 | ロクロナデ | ロクロナデ | ナデ | 外面ビッチ付着. 体部下半指で執り. 内面使用痕顯著. IV期. | 07-1972-001 | No. L202 | |
| P2-070 | MA11 | Z-6 | SD-020 | 中層P-11 | 珠洲 | 播鉢 | 底部 | - | - | - | - | 2.5YR4/1 | 2.5YR4/1 | ロクロナデ | ロクロナデ | ナデ | 内面使用痕. 断面磨滅. III~IV期. | 07-9401-001 | No. L203 | |
| P2-070 | MA12 | U-6 | SI-027 | 覆土P-X | 信楽 | 壺 | 口縁~頸部 | 18.0 | - | 1.6/12 | - | 7.5YR3/2 | 10YR4/1 | ロクロナデ | ロクロナデ | ナデ | 口唇凸み. 粒徑の混入が顕著. 破断面磨滅. III~IV期. | 07-1983-001・003 | No. L201 | |
| P2-070 | MA13 | V-3 | SI-051 | 覆土P-X | 信楽 | 壺 | 底部 | - | - | - | - | 2.5YR5/6 | 2.5YR5/6 | ナデ | ナデ | ナデ | 外面凸み. 内外面剥落. 断面磨滅. 041 | 07-4165-041 | No. L202 | |
| P2-070 | MA14 | V-3 | SI-051 | 覆土P-X | 信楽 | 壺 | 底部 | - | - | - | - | 10YR3/2 | 10YR3/2 | ナデ | ナデ | ナデ | 外面凸み. 断面磨滅. | 07-4165-042 | No. L203 | |
| P2-070 | MA15 | U-3 | SP-a-005 | 覆土P-X | 信楽 | 壺 | 底部 | - | - | - | - | 5YR4/3 | 5YR4/3 | ナデ | ナデ | ナデ | 粒径の大きな長石の混入が顕著. 破断面磨滅. | 07-4156-021 | No. L204 | |
| P2-070 | MA16 | U-3 | SP-a-005 | 覆土P-X | 信楽 | 壺 | 底部 | - | - | - | - | 2.5YR5/6 | 2.5YR5/6 | ナデ | ナデ | ナデ | 粒径の大きな長石の混入が顕著. 破断面磨滅. | 07-4156-022 | No. L205 | |
| P2-070 | MA17 | U-13 | SK-222 | 覆土P-X | 信楽 | 壺 | 底部 | - | - | - | - | 5YR4/3 | 5YR4/3 | ナデ | ナデ | ナデ | 粒径の大きな長石の混入が顕著. 破断面磨滅. | 07-6353-008 | No. L207 | |
| P2-070 | MA18 | T-5 | 遺構外 | 包含層P-X | 信楽 | 壺 | 底部 | - | - | - | - | 5Y7/3 | 2.5Y3/2 | ナデ | ナデ | ナデ | 外面凸み. 粒径の大きな長石の混入が顕著. 破断面磨滅. | 07-13642-001 | No. L209 | |
| P2-070 | MA19 | V-3 | SD-019 | 覆土P-X | 常滑 | 壺 | 底部 | - | - | - | - | 5Y4/1 | 5Y3/1 | ナデ | ナデ | ナデ | 外面凸み. 断面磨滅. | 07-9318-008 | No. L208 | |
| P2-070 | MA20 | S-8 | 遺構外 | 包含層P-X | 常滑 | 壺 | 底部 | - | - | - | - | 2.5Y4/1 | 2.5Y5/1 | ナデ | ナデ | ナデ | 外面自然付着. 破断面磨滅. | 07-13578-002・003 | No. L210 | |
| P2-070 | MA21 | T-13 | SI-050 | 覆土P-X | 陶器 | 壺 | 底部 | - | - | - | - | 10YR2/1 | 10YR3/2 | ロクロナデ | ロクロナデ | ナデ | 内外面磨滅. 破断面磨滅. | 07-4146-001 | No. S202 | |
| P2-070 | MA22 | Y-11 | SK-186 (博具) | 覆土P-X | 天目 | 碗 | 底部 | - | - | - | - | 10YR7/4, 10YR1.7/1 | 10YR1.7/1 | ロクロナデ | ロクロナデ | ナデ | 瀬戸 外面は体部下当直上. 黒付着. 破断面磨滅. | 07-6220-021 | No. P201 | |
| P2-070 | MA23 | T-3 | SI-050 | 上層P-1 | 瀬戸 | 灰軸瓶子 | 底部 | - | - | - | - | 7.5Y7/1, 7.5Y7/2 | 7.5YR6/1 | ロクロナデ | ロクロナデ | ナデ | 穴窯により釉染布. 破断面磨滅. 新田(1) 御出土資料と同質15c代. | 07-4145-001 | No. Q201 | |

表2 新田(2)遺跡石製品観察表

| 図版 | 番号 | 器種 | 出土地区 | 遺構名 | 層位 | 番号 | 最大計測値(mm, g) | | | 石質 | 月日 | 備考 | 整理番号 | 実測者番号 |
|-------|----|----|------|--------|----|------|--------------|------|--------|------|--------|-------|------|-------|
| | | | | | | | 長さ | 幅 | 高さ | | | | | |
| S-2-1 | 1 | 砥石 | U-15 | SI-031 | 床面 | S-41 | (54.0) | 30.0 | (16.5) | 34.7 | 071011 | 鉄関連以外 | 86-1 | - |

表3 新田(2) 遺跡木製品観察表

Table with columns for Figure No., Excavation Year, Site Name, Burial Area, Grave No., Position, Inventory No., Material, Product Name, Product Category, Dimensions, Inventory No., Analysis Results, Date, and Inventory No. The table lists numerous archaeological wood products with detailed specifications.

| 図版番号 | 番号 | 製品名 | 遺跡名 | 出土位置 | 遺構名 | 層位 | 遺物番号 | 法量 | | | | 重量 | 月日 | 備考 | No. | 実測者番号 |
|---------|-----|-----------|---------|-------|--------|------|------|---------|---------|---------|---------------|-----|--------|--------------------------|-------|--------|
| | | | | | | | | 最大長(mm) | 最大幅(mm) | 最大厚(mm) | 孔径(mm) 縦/横 | | | | | |
| CLE-2-5 | C-1 | 漆紙様 資料 | 07新田(2) | Z-7 | SE-005 | 7層①左 | W-1 | 104.0 | 46.0 | 37.0 | - | - | 070821 | 同一層から別パーツ有,放射性 炭素年代測定 | 漆紙-1 | T-1605 |
| CLE-2-5 | G-1 | ガラス | 07新田(2) | AD-17 | SX-081 | 覆土 | - | 18.0 | 18.0 | 18.0 | - | 7.4 | 070911 | | 643-1 | F-239 |
| CLE-2-5 | G-2 | ガラス | 07新田(2) | Z-21 | 遺構外 | 包含層 | S-X | 17.5 | 16.5 | 3.5 | - | 1.6 | 070508 | | 656-1 | み-177 |

表5 新田(2)遺跡古銭観察表

| 図版番号 | 番号 | 区 | 遺構番号 | 遺物番号 | 層位 | 日付 | 直径 (cm) | 穿孔 (cm) | 外輪幅 (cm) | 外輪厚 (cm) | 重量 (g) | 整理番号 | | 銭名 | 国名 | 初鑄年等 | 書体 | 背文 | その他 |
|---------|------|------|--------|------|----|--------|---------|---------|----------|----------|--------|------|------|------------------|----|-----------------|----|----|------------------------------|
| | | | | | | | | | | | | | | | | | | | |
| CLE-2-5 | M-1 | U-6 | SI-027 | M-1 | 床面 | 070920 | 2.40 | 0.63 | 0.18 | 0.15 | 3.3 | N2- | 1-1 | 天禧通寶 | 北宋 | 1017 | | - | 九枚重ね(1-1~9) |
| CLE-2-5 | M-2 | U-6 | SI-027 | M-1 | 床面 | 070920 | 2.38 | 0.62 | 0.22 | 0.15 | 3.6 | N2- | 1-2 | 聖宋元寶 | 北宋 | 1101 | 行書 | - | 九枚重ね(1-1~9) |
| CLE-2-5 | M-3 | U-6 | SI-027 | M-1 | 床面 | 070920 | 2.28 | 0.70 | 0.19 | 0.08 | 1.5 | N2- | 1-3 | 治平元寶 | 北宋 | 1064 | 篆書 | - | 九枚重ね(1-1~9)(欠) |
| CLE-2-5 | M-4 | U-6 | SI-027 | M-1 | 床面 | 070920 | 2.40 | 0.67 | 0.23 | 0.11 | 2.5 | N2- | 1-4 | 淳化元寶 | 北宋 | 990 | 真書 | - | 九枚重ね(1-1~9),付着物有 |
| CLE-2-5 | M-5 | U-6 | SI-027 | M-1 | 床面 | 070920 | 2.53 | 0.62 | 0.28 | 0.23 | 5.3 | N2- | 1-5 | 漢通元寶 | 後漢 | 948 | | - | 九枚重ね(1-1~9) |
| CLE-2-5 | M-6 | U-6 | SI-027 | M-1 | 床面 | 070920 | 2.46 | 0.78 | 0.20 | 0.16 | 3.9 | N2- | 1-6 | (判読不能) | | | | - | 九枚重ね(1-1~9) |
| CLE-2-5 | M-7 | U-6 | SI-027 | M-1 | 床面 | 070920 | 2.42 | 0.55 | 0.24 | 0.18 | 4.2 | N2- | 1-7 | 開元通寶 | 唐 | 621 | | ? | 九枚重ね(1-1~9) |
| CLE-2-5 | M-8 | U-6 | SI-027 | M-1 | 床面 | 070920 | 2.28 | 0.60 | 0.20 | 0.12 | 3.6 | N2- | 1-8 | 元豊通寶 | 北宋 | 1078 | 行書 | | 九枚重ね(1-1~9),変形 |
| CLE-2-5 | M-9 | U-6 | SI-027 | M-1 | 床面 | 070920 | 2.42 | 0.55 | 0.21 | 0.15 | 4.0 | N2- | 1-9 | 開元通寶 | 唐 | 621 | | - | 九枚重ね(1-1~9) |
| - | M-10 | U-6 | SI-027 | M-1 | 床面 | 070920 | - | - | - | - | 9.4 | N2- | 1-10 | (判読不能) | - | - | - | - | 1-1~9の側面に付 着,変形・付着物多 量 |
| CLE-2-5 | M-11 | X-18 | SX-001 | P-X | 覆土 | 070425 | 2.50 | × | × | 0.16 | 5.3 | N2- | 2 | 菊六ナシ60円 ニッケル貨 | 日本 | 1956 (昭和31年) | | | |

表4
土製品
その他

表5
古銭

報告書抄録

| | |
|--------|---|
| ふりがな | いしえいせきぐんはつくつちょうさほうこくしよさん につたかっこにいせきいぶつずはんへん |
| 書名 | 石江遺跡群発掘調査報告書Ⅲ 新田(2)遺跡遺物図版編 |
| 副書名 | 石江土地区画整理事業に伴う発掘調査 |
| 巻次 | |
| シリーズ名 | 青森市埋蔵文化財調査報告書 |
| シリーズ番号 | 第107集 |
| 編著者名 | 木村淳一 |
| 編集機関 | 青森市教育委員会 |
| 所在地 | 〒038-8505 青森県青森市柳川二丁目1番1号 TEL017-761-4796 |
| 発行年月日 | 西暦2011年3月31日 |

| ふりがな 所収遺跡名 | ふりがな 所在地 | コード | | 世界測地系 (JGD2000) | | 調査期間 | 調査面積 m ² | 調査原因 |
|-----------------------|---|--------------------------|--|-----------------|--|--------------------------------|------------------------|--------------|
| | | 市町村 | 遺跡番号 | 北緯 | 東経 | | | |
| につたかっこにいせき 新田(2)遺跡 | あおもりけんあおもりし おおあざ につた 青森県青森市大字新田 あざしのぶ 字忍39-1 | 00201 | 01080 | 40° 49' 56" | 140° 41' 29" | 20070423~ 20071130 | 4,970 | 土地区画 整理事業 |
| 所収遺跡名 | 種別 | 主な時代 | 主な遺構 | | 主な遺物 | 特記事項 | | |
| 新田(2)遺跡 | 集落跡 | 縄文時代 平安時代 中世 近世 | 竪穴住居跡 85軒 土坑 242基 井戸跡 7基 溝跡 50条 ピット 2,232基 掘立柱建物跡 19棟 | | (縄文土器・石器)・ 土師器・須恵器・ 擦文土器・鉄製品・ 木製品・土製品・ 石製品・かわらけ等 | 平安時代の溝跡 から木製祭祀具 などが出土した。 | | |

| | |
|----|--|
| 要約 | 青森市西部に所在する石江遺跡群のうち新田(2)遺跡の土地区画整理事業の青森市教育委員会担当調査区に関する古代以降を中心とする遺物図版を所収した。 |
|----|--|

既刊埋蔵文化財関係報告書一覧

| | | | | | | | |
|---------------|------|------------------|--------------------------------|------|-------|------------------------|----------------------|
| 青森市の文化財 1 | 1962 | 『三内遺跡調査概報』 | 青森市埋蔵文化財調査報告書 | 第55集 | 2001 | 『小牧野遺跡発掘調査報告書VI』 | |
| " | 2 | 『四ツ石遺跡調査概報』 | " | 第56集 | 2001 | 『稲山遺跡発掘調査報告書I』 | |
| " | 3 | 『玉清水遺跡調査概報』 | " | 第57集 | 2001 | 『稲山遺跡発掘調査概報III』 | |
| " | 4 | 『三内丸山遺跡調査概報』 | " | 第58集 | 2001 | 『大矢沢野田(1)遺跡発掘調査概報II』 | |
| " | 5 | 『野木和遺跡調査報告書』 | " | 第59集 | 2001 | 『市内遺跡発掘調査報告書』 | |
| " | 6 | 『玉清水Ⅲ遺跡発掘調査報告書』 | " | 第60集 | 2002 | 『小牧野遺跡発掘調査報告書VII』 | |
| " | 7 | 『大浦遺跡調査報告書』 | " | 第61集 | 2002 | 『大矢沢野田(1)遺跡発掘調査報告書』 | |
| " | 8 | 『孫内遺跡発掘調査報告書』 | " | 第62集 | 2002 | 『稲山遺跡発掘調査報告書II』 | |
| | 1979 | 『蜜沢遺跡』 | " | 第63集 | 2002 | 『稲山遺跡発掘調査概報IV』 | |
| | 1983 | 『四戸橋遺跡調査報告書』 | " | 第64集 | 2002 | 『市内遺跡発掘調査報告書』 | |
| 青森市の埋蔵文化財 | 1983 | 『山野峠遺跡』 | " | 第65集 | 2003 | 『雲谷山吹(4)～(7)遺跡発掘調査報告書』 | |
| | 1985 | 『長森遺跡発掘調査報告書』 | " | 第66集 | 2003 | 『稲山遺跡発掘調査報告書III』 | |
| | 1986 | 『田茂木野遺跡発掘調査報告書』 | " | 第67集 | 2003 | 『深沢(3)遺跡発掘調査報告書』 | |
| | 1987 | 『横内城跡発掘調査報告書』 | " | 第68集 | 2003 | 『近野遺跡発掘調査報告書』 | |
| | 1988 | 『三内丸山I遺跡発掘調査報告書』 | " | 第69集 | 2003 | 『市内遺跡発掘調査報告書11』 | |
| 青森市埋蔵文化財調査報告書 | | | " | 第70集 | 2003 | 『小牧野遺跡発掘調査報告書VIII』 | |
| " | 第16集 | 1991 | 『山吹(1)遺跡発掘調査報告書』 | " | 第71集 | 2004 | 『稲山遺跡発掘調査報告書IV』 |
| " | 第17集 | 1992 | 『埋蔵文化財出土遺物調査報告書』 | " | 第72集 | 2004 | 『稲山遺跡発掘調査報告書V』 |
| " | 第18集 | 1993 | 『三内丸山(2)遺跡発掘調査概報』 | " | 第73集 | 2004 | 『新町野遺跡発掘調査概報』 |
| " | 第19集 | 1993 | 『市内遺跡発掘調査報告書』 | " | 第74集 | 2004 | 『市内遺跡発掘調査報告書12』 |
| " | 第20集 | 1993 | 『小牧野遺跡発掘調査概報』 | " | 第75集 | 2004 | 『江波遺跡発掘調査報告書』 |
| " | 第21集 | 1994 | 『市内遺跡詳細分布調査報告書』 | " | 第76集 | 2005 | 『栄山(3)遺跡発掘調査報告書』 |
| " | 第22集 | 1994 | 『小三内遺跡発掘調査報告書』 | " | 第77集 | 2005 | 『赤坂遺跡発掘調査報告書』 |
| " | 第23集 | 1994 | 『三内丸山(2)・小三内遺跡発掘調査報告書』 | " | 第78集 | 2005 | 『三内丸山(8)遺跡発掘調査報告書』 |
| " | 第24集 | 1995 | 『横内遺跡・横内(2)遺跡発掘調査報告書』 | " | 第79集 | 2005 | 『市内遺跡発掘調査報告書13』 |
| " | 第25集 | 1995 | 『市内遺跡詳細分布調査報告書』 | " | 第80集 | 2005 | 『合子沢松森(2)遺跡発掘調査概報』 |
| " | 第26集 | 1995 | 『桜峯(2)遺跡発掘調査報告書』 | " | 第81集 | 2005 | 『石江遺跡群発掘調査概報』 |
| " | 第27集 | 1996 | 『桜峯(1)遺跡発掘調査概報』 | " | 第82集 | 2006 | 『三内沢部(3)遺跡発掘調査報告書』 |
| " | 第28集 | 1996 | 『三内丸山(2)遺跡発掘調査報告書』 | " | 第83集 | 2006 | 『合子沢松森(2)遺跡発掘調査概報II』 |
| " | 第29集 | 1996 | 『市内遺跡詳細分布調査報告書』 | " | 第84集 | 2006 | 『新町野遺跡発掘調査概報II』 |
| " | 第30集 | 1996 | 『小牧野遺跡発掘調査報告書』 | " | 第85集 | 2006 | 『小牧野遺跡発掘調査報告書IX』 |
| " | 第31集 | 1997 | 『市内遺跡詳細分布調査報告書』 | " | 第86集 | 2006 | 『市内遺跡発掘調査報告書14』 |
| " | 第32集 | 1997 | 『桜峯(1)遺跡発掘調査概報II』 | " | 第87集 | 2006 | 『新町野遺跡発掘調査報告書III』 |
| " | 第33集 | 1997 | 『新町野遺跡試掘調査報告書』 | " | 第88集 | 2006 | 『史跡高屋敷館遺跡環境整備報告書II』 |
| " | 第34集 | 1997 | 『葛野(2)遺跡発掘調査報告書』 | " | 第89集 | 2006 | 『篠原遺跡発掘調査報告書』 |
| " | 第35集 | 1997 | 『小牧野遺跡発掘調査報告書II』 | " | 第90集 | 2007 | 『月見野(1)遺跡発掘調査報告書』 |
| " | 第36集 | 1998 | 『桜峯(1)遺跡発掘調査報告書』 | " | 第91集 | 2007 | 『市内遺跡発掘調査報告書15』 |
| " | 第37集 | 1998 | 『新町野遺跡発掘調査報告書』 | " | 第92集 | 2007 | 『新町野遺跡発掘調査概報III』 |
| " | 第38集 | 1998 | 『野木遺跡発掘調査報告書』 | " | 第93集 | 2007 | 『合子沢松森(2)遺跡発掘調査報告書』 |
| " | 第39集 | 1998 | 『市内遺跡詳細分布調査報告書』 | " | 第94集 | 2007 | 『石江遺跡群発掘調査報告書』 |
| " | 第40集 | 1998 | 『小牧野遺跡発掘調査報告書III』 | " | 第95集 | 2008 | 『野尻(4)遺跡発掘調査報告書』 |
| " | 第41集 | 1998 | 『野木遺跡発掘調査概報』 | " | 第96集 | 2008 | 『葛野遺跡群発掘調査報告書』 |
| " | 第42集 | 1998 | 『熊沢遺跡発掘調査概報』 | " | 第97集 | 2008 | 『市内遺跡発掘調査報告書16』 |
| " | 第43集 | 1999 | 『市内遺跡詳細分布調査報告書』 | " | 第98集 | 2008 | 『新町野遺跡発掘調査報告書IV』 |
| " | 第44集 | 1999 | 『葛野(2)遺跡発掘調査報告書II』 | " | 第99集 | 2009 | 『市内遺跡発掘調査報告書17』 |
| " | 第45集 | 1999 | 『小牧野遺跡発掘調査報告書IV』 | " | 第100集 | 2009 | 『阿部野(1)遺跡発掘調査報告書』 |
| " | 第46集 | 1999 | 『新町野・野木遺跡発掘調査概報』 | " | 第101集 | 2009 | 『大矢沢野田遺跡発掘調査報告書II』 |
| " | 第47集 | 1999 | 『稲山遺跡発掘調査概報』 | " | 第102集 | 2009 | 『細越館遺跡発掘調査報告書』 |
| " | 第48集 | 2000 | 『熊沢遺跡発掘調査報告書』 | " | 第103集 | 2010 | 『市内遺跡発掘調査報告書18』 |
| " | 第49集 | 2000 | 『稲山遺跡発掘調査概報II』 | " | 第104集 | 2010 | 『長瀬池遺跡発掘調査報告書』 |
| " | 第50集 | 2000 | 『小牧野遺跡発掘調査報告書V』 | " | 第105集 | 2010 | 『葛野(3)遺跡発掘調査報告書』 |
| " | 第51集 | 2000 | 『桜峯(1)・雲谷山吹(3)遺跡発掘調査報告書』 | " | 第106集 | 2010 | 『石江遺跡群発掘調査報告書II』 |
| " | 第52集 | 2000 | 『大矢沢野田(1)遺跡調査報告書』 | " | 第107集 | 2011 | 『石江遺跡群発掘調査報告書III』 |
| " | 第53集 | 2000 | 『市内遺跡発掘調査報告書』 | " | 第108集 | 2011 | 『石江遺跡群発掘調査報告書IV』 |
| " | 第54集 | 2001 | 『新町野遺跡発掘調査報告書II・野木遺跡発掘調査報告書II』 | | | | |

青森市埋蔵文化財調査報告書第107集-3

石江遺跡群発掘調査報告書Ⅲ

—石江土地地区画整理事業に伴う発掘調査—
(第3分冊：新田(2)遺跡遺物図版編)

発行年月日 平成23年3月31日

発行 青森市教育委員会

〒038-8505 青森県青森市柳川2丁目1-1

TEL017-761-4796 (文化財課)

印刷 株式会社 こがわ

〒030-0142 青森県青森市大字野木字野尻37-91

TEL017-752-0072 FAX017-752-0073