

青森市埋蔵文化財調査報告書 第107集-2

石江遺跡群

発掘調査報告書Ⅲ

—石江土地区画整理事業に伴う発掘調査—
(第2分冊：新田(2)遺跡遺構図版編)

平成22年度

青森市教育委員会

青森市埋蔵文化財調査報告書 第107集-2

石江遺跡群

発掘調査報告書Ⅲ

—石江土地区画整理事業に伴う発掘調査—
(第2分冊：新田(2)遺跡遺物図版編)

平成22年度













青森市教育委員会

例 言

1. 本書は、青森市（担当：都市整備部石江区画整理事務所）より委託を受け、青森市教育委員会が平成19年度に発掘調査を実施した石江遺跡群に関する発掘調査報告書である。
2. 本書に掲載される内容は、石江遺跡群のうち石江土地区画整理事業造成予定箇所に該当した新田（2）遺跡（青森県遺跡台帳番号01080）、4,970㎡の遺構図版についてまとめたものである。同一遺跡内の北側約5,000㎡については青森県教育委員会に発掘調査を委託し、成果については平成20年度青森県教育委員会刊行の『新田（2）遺跡』（青森県埋蔵文化財調査報告書第471集）に掲載されている。
3. 基準点測量および遺構測量図化・図版の一部は国際航業株式会社に委託した。ただし、委託成果納入後のデータの最終確認で、測量位置と編集後の図面位置が異なるデータ等が数多く存在していることが判明し、当委員会側でチェック後再編集を行っているため、正確な位置情報が記録された実質的なデータは当委員会に保有しているデータのみとなる。
4. 本書の作成および編集は青森市教育委員会が行い、図版作成は井上奈穂子・上原（木立）未来・嶋中加那子・永洞佐哉子・本間順子が担当し、中村照美・和田久子が補助した。遺構観察表は本間・和田が作成し、（株）測地コンサルシステムが入力作業を行った。編集については井上が担当し、木村淳一が最終的な編集・調整を行った。
5. 掲載した資料に関する原図・データ等は、一括して青森市教育委員会が保管している。

凡 例

1. 図版番号は、本分冊中の通し番号で表記した。表記方法としては図版番号とともに分冊番号である2を先頭に付した。具体的には「図2-〇」という形とした。
2. 遺構の掲載について
 - (1) 方位は国土地理院第X系平面直角座標系に基づく座標北である。座標系は旧測地系に基づいている。
 - (2) 各図の縮尺は以下の縮尺を基本とし、それ以外のものについてはスケールを付して図示した。
1/600 1/300 1/120 1/100 1/60 1/30 1/20
 - (3) 水平基準は海拔高をメートル（m）で表示した。
 - (4) 遺構の略号は、SI＝竪穴建物（住居）跡、SK＝土坑、STP＝溝状土坑（Tピット）、SP＝ピット、SE＝井戸跡、SD＝溝跡、SN＝焼成遺構・炭窯・カマド状遺構・炉跡、SC＝埋設土器遺構、SX＝その他の遺構である。掘立柱建物跡については昨年度刊行の第106集第1分冊中で調査員高島成侑氏の原稿に集約して掲載した。本書で用いられる遺構の名称の中では、整理時に認定された資料も含まれる。整理時認定の資料については遺構略号の末尾にaを付した。具体的にはSPa-001のような表記の仕方である。
 - (5) 本書の土層の注記については、『新版標準土色帖』（小山正忠・竹原秀雄1996）に準拠した。
 - (6) 本書の遺構図中で使用されるドット等の指示については下図のとおりである。また、遺構観察表で掲載した記号は、昨年度刊行の第106集第3分冊中で表記した分類と同様の分類である。

		L.B.: ロームブロック						
		P.B.: パミスブロック						
遺構中のドット		種別略号						
土器	●	P	焼土範囲弱		灰範囲		火床面	
石器・石製品	▲	S	焼土範囲中		火山灰範囲		遺構内遺物範囲	
土製品	◆	CL CR(炉壁) CH(羽口) CF(鉄付着炉壁)	焼土範囲強		ローム範囲		硬化面	
鉄製品	▲	F	炭化物範囲		貼床範囲弱			
木製品	●	W			貼床範囲強			
骨	■	B	粘土範囲					
植物種子	●	NP						
その他	●							

目 次

例言

凡例

目次

新田(2)遺跡遺構全体図・・・・・・・・・・・・・・・・・・・・・・・・・・・・・・・・ 1

第 I 章 検出遺構

1. 竪穴住居跡・・・・・・・・・・・・・・・・・・・・・・・・・・・・・・・・ 3

2. 土坑・・・・・・・・・・・・・・・・・・・・・・・・・・・・・・・・ 337

3. 溝状土坑・・・・・・・・・・・・・・・・・・・・・・・・・・・・・・・・ 401

4. 井戸跡・・・・・・・・・・・・・・・・・・・・・・・・・・・・・・・・ 407

5. 焼成関連遺構・・・・・・・・・・・・・・・・・・・・・・・・・・・・・・・・ 410

6. その他の遺構・・・・・・・・・・・・・・・・・・・・・・・・・・・・・・・・ 443

7. ピット・・・・・・・・・・・・・・・・・・・・・・・・・・・・・・・・ 483

8. 溝跡・・・・・・・・・・・・・・・・・・・・・・・・・・・・・・・・ 649

写真図版・・・・・・・・・・・・・・・・・・・・・・・・・・・・・・・・ 717

遺構観察表・・・・・・・・・・・・・・・・・・・・・・・・・・・・・・・・ 760

報告書抄録

遺構配置図



図 2-1 新田(2) 遺跡遺構配置図 [S=1/300]

第I章 検出遺構

1. 竪穴住居

SI-001

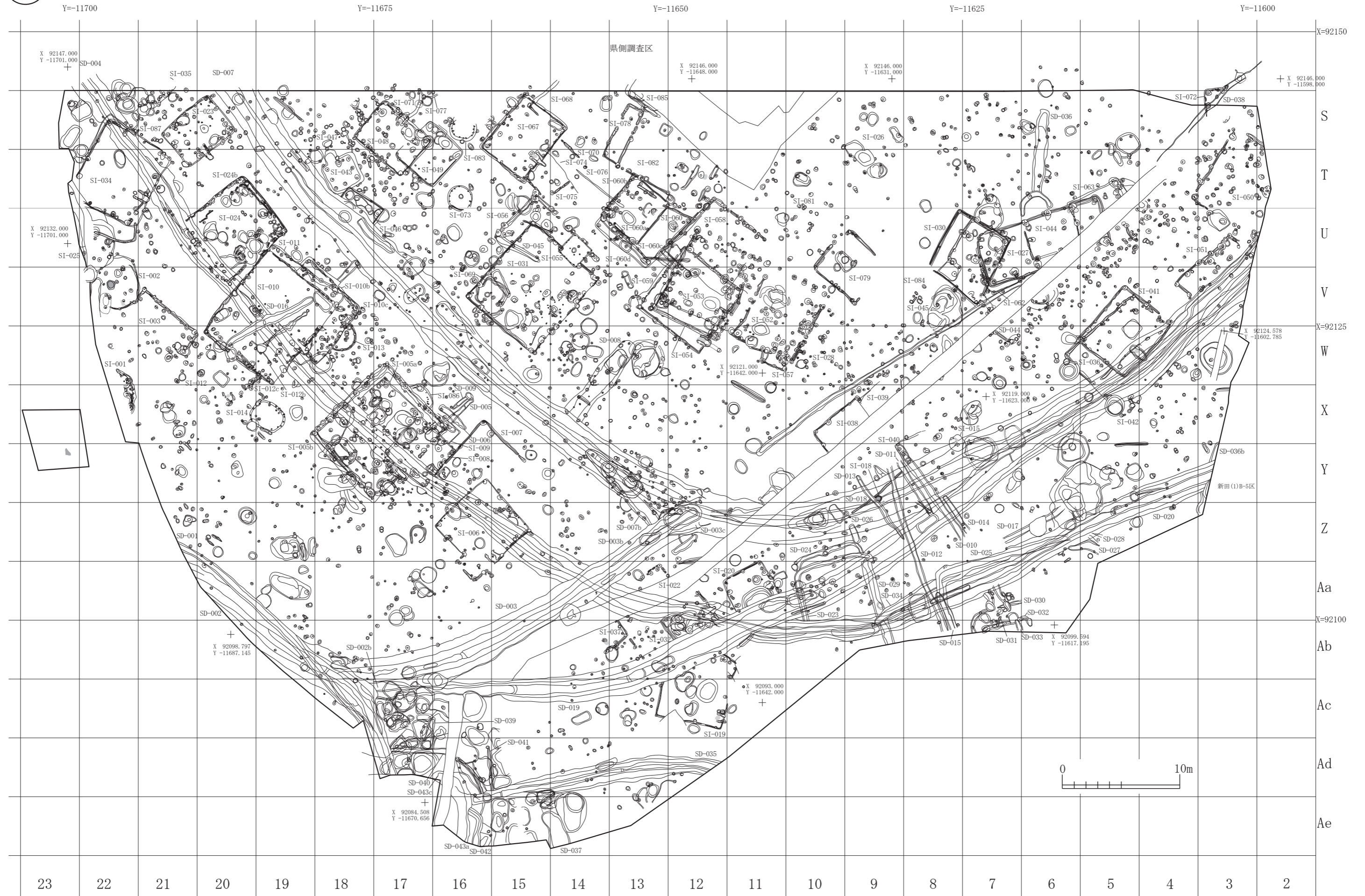
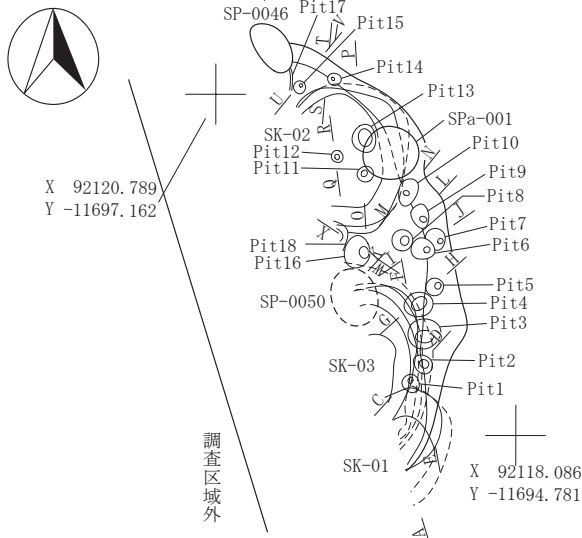

SI-001出土遺物位置図

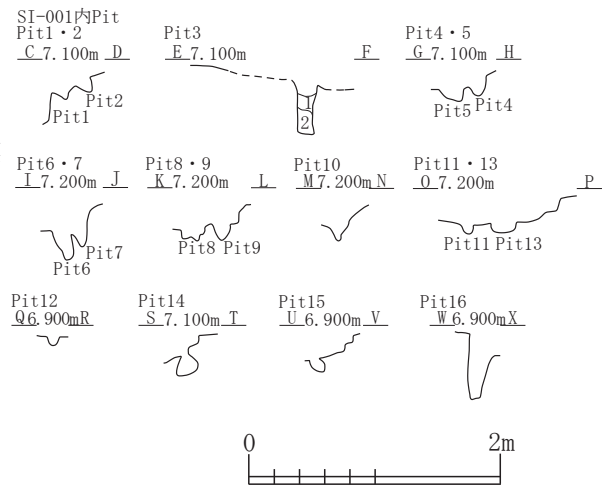
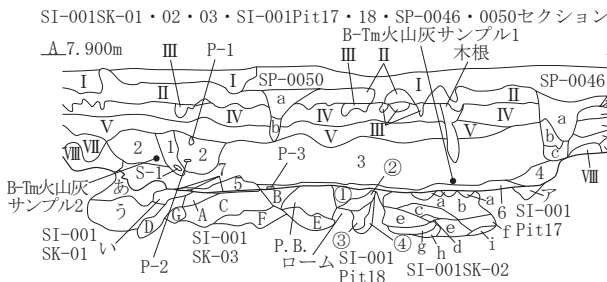
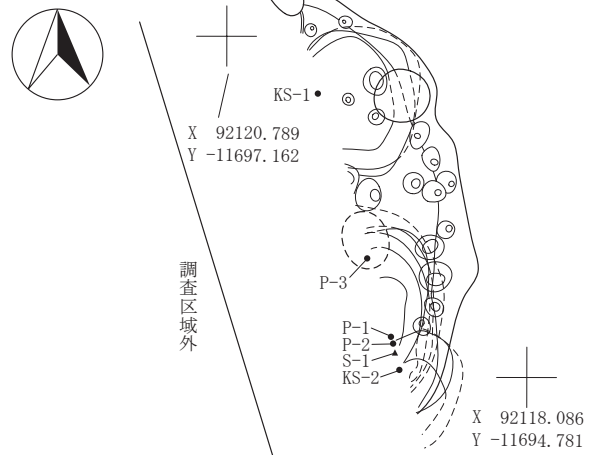

SI-001	層	土質	特徴
SI-001SK-01	第1層	10YR2/2 黒褐色土	パミス粒(φ3~9mm)中量, P.B. (φ10~12mm)中量, 炭化粒(φ2~4mm)微量
	第2層	10YR2/2 黒褐色土	パミス粒(φ1~7mm)少量, 炭化粒(φ2~5mm)微量, B-Tm火山灰(φ2mm)極微量
	第3層	10YR2/2 黒褐色土	パミス粒(φ1~7mm)少量, P.B. (φ10~15mm)微量, 炭化粒(φ1~9mm)微量, B-Tm火山灰(φ1~3mm)極微量
	第4層	10YR2/2 黒褐色土	パミス粒(φ1~9mm)中量, 炭化粒(φ1~3mm)少量
	第5層	10YR2/3 黒褐色土	パミス粒(φ1~5mm)少量
	第6層	10YR2/2 黒褐色土	パミス粒(φ1~5mm)少量, 炭化粒(φ2~4mm)少量
	第7層	10YR5/6黄褐色土に10YR2/2黒褐色土混入	貼床
SI-001SK-01	第a層	10YR2/2 黒褐色土	パミス粒(φ1~7mm)中量, 炭化粒(φ1~5mm)微量
	第i層	10YR2/2 黒褐色土	パミス粒(φ1~7mm)中量
SI-001SK-01	第u層	10YR1.7/1 黒色土	パミス粒(φ1~9mm)少量
	第v層	10YR2/1 黒色土	パミス粒(φ1~9mm)少量
SI-001SK-02	第a層	10YR2/2 黒褐色土	パミス粒(φ1~7mm)中量, P.B. (φ10~15mm)中量
	第b層	10YR2/2 黒褐色土	パミス粒(φ1~9mm)多量, P.B. (φ10~20mm)中量
SI-001SK-02	第c層	10YR2/2 黒褐色土	パミス粒(φ1~9mm)中量, P.B. (φ10~20mm)中量
	第d層	10YR3/3 暗褐色土	
SI-001SK-02	第e層	10YR2/1 黒色土	パミス粒(φ2~9mm)多量, P.B. (φ10~15mm)多量, 10YR3/3暗褐色土粒(φ2~7mm)中量
	第f層	10YR2/1 黒色土	パミス粒(φ2~9mm)少量, P.B. (φ10~15mm)少量
SI-001SK-02	第g層	10YR2/1 黒色土	パミス粒(φ3~5mm)少量
	第h層	10YR2/1 黒色土	パミス粒(φ3~5mm)中量, P.B. (φ40mm)混入
SI-001SK-02	第i層	10YR2/1 黒色土	L.B. (φ15~30mm)多量
	第A層	10YR2/2 黒褐色土	パミス粒(φ1~7mm)少量, 炭化粒(φ1~3mm)少量
SI-001SK-02	第B層	10YR4/3 にぶい黄褐色土	パミス粒(φ1~3mm)多量, P.B. (φ10~25mm)中量
	第C層	10YR1.7/1黒色土と10YR4/3にぶい黄褐色土の混合土	パミス粒(φ1~3mm)少量
SI-001SK-02	第D層	10YR1.7/1 黒色土	パミス粒(φ1~3mm)少量
	第E層	10YR1.7/1 黒色土	パミス粒(φ1~3mm)極多量, P.B. (φ10mm)少量
SI-001SK-02	第F層	10YR2/3黒褐色土と10YR4/3にぶい黄褐色土の混合土	パミス粒(φ2~3mm)少量
	第G層	10YR3/4暗褐色土と10YR5/6黄褐色土の混合土	パミス粒(φ3~5mm)極微量

SI-001Pit17	第a層	10YR2/3 黒褐色土	P.B. (φ10~35mm)混入
SI-001Pit18	第①層	10YR2/2 黒褐色土	パミス粒(φ1~7mm)中量, P.B. (φ10~15mm)少量
	第②層	10YR4/3 にぶい黄褐色土	パミス粒(φ3~5mm)多量, P.B. (φ10~15mm)少量, ローム粒(φ3~7mm)中量
SI-001Pit18	第③層	10YR7/6明黄褐色土ブロックとL.B.の混合土	
	第④層	10YR2/3 黒褐色土	パミス粒(φ2~5mm)中量, ローム粒(φ2~3mm)少量, L.B. (φ25mm)極少量
SP-0046	第a層	10YR4/3にぶい黄褐色土に10YR2/1黒色土混入	パミス粒(φ1~3mm)多量, 炭化粒(φ1~3mm)極微量
	第b層	10YR4/6褐色土と10YR4/3にぶい黄褐色土の混合土	
	第c層	10YR2/1 黒色土	パミス粒(φ1~9mm)中量
SP-0050	第a層	10YR4/6褐色土と10YR4/3にぶい黄褐色土の混合土	炭化粒(φ2~3mm)極微量
	第b層	10YR4/6褐色土に10YR2/2黒褐色土混入	
SI-001Pit3	第I層	10YR4/3にぶい黄褐色土と10YR4/6褐色土の混合土	パミス粒(φ1~9mm)多量, P.B. (φ10~50mm)多量, 炭化粒φ1~3mm少量
	第II層	10YR4/6褐色土に10YR3/3暗褐色土混入	パミス粒(φ2~9mm)多量, 10YR2/1黒色土粒(φ1~3mm)微量
SI-001Pit3	第III層	10YR2/3黒褐色土に10YR4/6褐色土混入	
	第IV層	10YR1.7/1 黒色土	パミス粒(φ1~5mm)少量, 炭化粒(φ1~5mm)微量
SI-001Pit3	第V層	10YR2/1 黒色土	パミス粒(φ1~5mm)少量, 炭化粒(φ1~5mm)少量, 焼土粒(φ2~5mm)微量
	第VI層	10YR2/2 黒褐色土	パミス粒(φ1~7mm)中量
SI-001Pit3	第VII層	10YR2/3 黒褐色土	パミス粒(φ1~5mm)少量, 炭化粒(φ2~3mm)微量
	第VIII層	10YR3/1 黒褐色土	パミス粒(φ1~3mm)多量
SI-001Pit3	第IX層	10YR3/1 黒褐色土	パミス粒(φ1~9mm)多量, P.B. (10mm)多量
	第I層	10YR2/2 黒褐色土	パミス粒(φ1~9mm)少量, ローム粒(φ1~3mm)微量, 炭化粒(φ3mm)多量
SI-001Pit3	第II層	10YR2/2 黒褐色土	パミス粒(φ1~9mm)中量, ローム粒(φ1~3mm)微量, L.B. (φ10mm)微量

図 2-2 竪穴住居跡 -1

SI-002(新)・(旧)

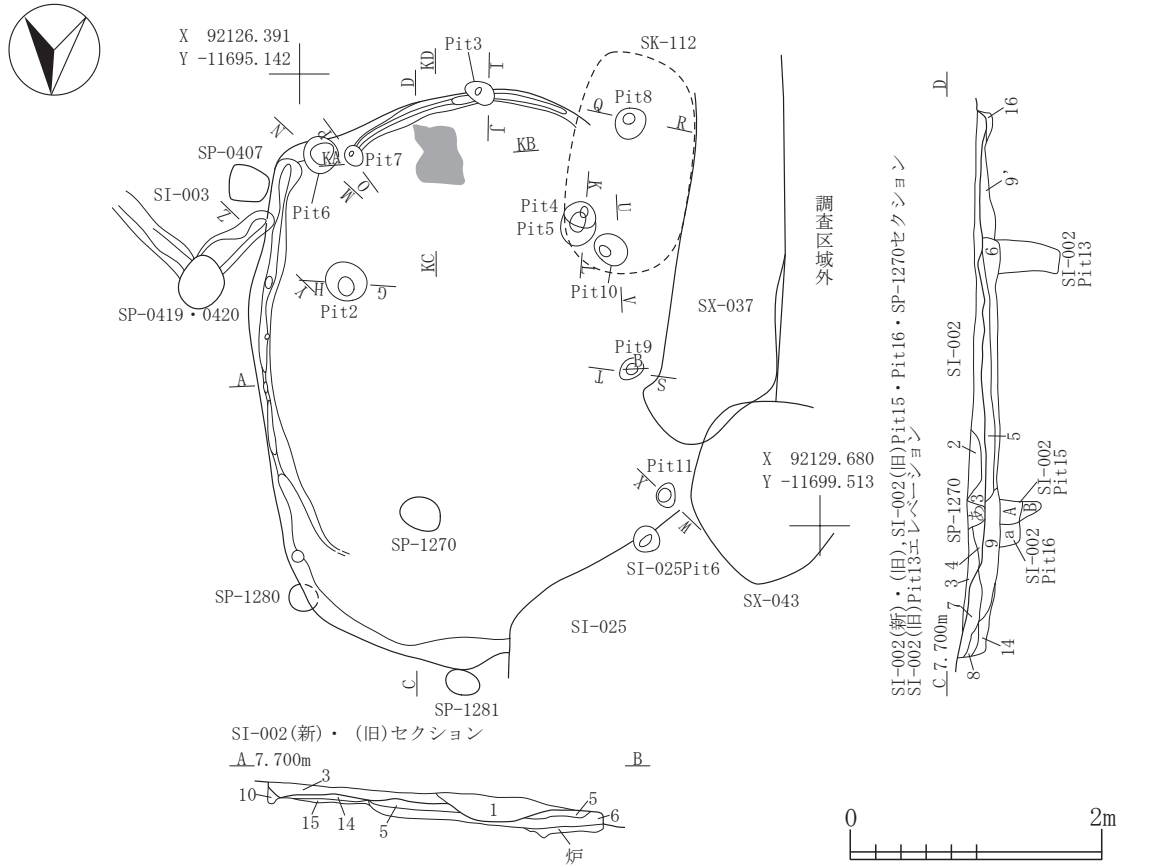

SI-002(新)・(旧)

第1層	10YR3/2	黒褐色土	パミス粒(φ1-9mm)中量, P.B. (φ20-80mm)中量, L.B. (φ10-20mm)少量, 炭化粒(φ1-9mm)少量, 焼土粒(φ1-3mm)微量, 砂混入	第12層	10YR2/3	黒褐色土	パミス粒(φ1-9mm)少量, 炭化粒(φ1-9mm)少量, 炭化物(φ10mm大)混入, 焼土粒(φ1-6mm)微量, 貼床
第2層	10YR2/2	黒褐色土	パミス粒(φ1-9mm)中量, P.B. (φ20-100mm)中量, ローム粒(φ1-9mm)中量, L.B. (φ10-60mm)中量, 炭化粒(φ1-9mm)中量, 焼土粒(φ1-2mm)極微量	第13層	10YR3/3	暗褐色土	パミス粒(φ1-9mm)中量, ローム粒(φ1-5mm)少量, L.B. (φ10-15mm)少量, 炭化粒(φ1-5mm)微量, 貼床
第3層	10YR2/3	黒褐色土	パミス粒(φ1-9mm)中量, P.B. (φ10-60mm)少量, ローム粒(φ1-5mm)少量, 炭化粒(φ1-9mm)中量, 炭化物(φ10mm大)混入, 焼土粒(φ1-3mm)微量, 焼土ブロック(φ10mm大)混入	第14層	10YR5/6	黄褐色土	10YR2/2黒褐色土(φ10-50mm)中量, L.B.層, 貼床
第4層	10YR3/3	暗褐色土	パミス粒(φ1-9mm)少量, 炭化粒(φ1-5mm)少量	第15層	10YR2/2	黒褐色土	パミス粒(φ1-9mm)少量, P.B. (φ10-15mm)少量, ローム粒(φ1-9mm)少量, 炭化粒(φ1-3mm)微量
第5層	10YR3/1	黒褐色土	パミス粒(φ1-9mm)多量, P.B. (φ10-60mm)少量, ローム粒(φ1-9mm)中量, 炭化粒(φ1-6mm)少量	第16層	10YR2/2	黒褐色土	パミス粒(φ1-3mm)少量, P.B. (φ20-40mm)少量, 炭化粒(φ1-6mm)少量
第6層	10YR2/3	黒褐色土	パミス粒(φ1-9mm)少量, P.B. (φ10-20mm)少量, 炭化粒(φ1-9mm)少量, 焼土粒(φ1-6mm)少量	SI-002(旧) 炉			
第7層	10YR2/3	黒褐色土	パミス粒(φ1-9mm)中量, 炭化粒(φ1-6mm)少量	第17層	5YR5/8	明赤褐色土	焼土層
第8層	10YR2/2	黒褐色土	パミス粒(φ1-5mm)少量, 炭化粒(φ1-3mm)少量	第18層	5YR5/6	明赤褐色土	パミス粒(φ1-3mm)微量, 焼土層
第9層	10YR2/2	黒褐色土	パミス粒(φ1-9mm)少量, P.B. (φ15mm大)混入, 炭化粒(φ1-6mm)少量	第19層	7.5YR5/6	明褐色土	パミス粒(φ1-5mm)少量, 焼土層
第9'層	10YR5/8	黄褐色土	10YR3/2黒褐色土少量, L.B.層	SI-002(旧) Pit15			
第10層	10YR2/3	黒褐色土	炭化粒(φ1-9mm)少量, 10YR4/4褐色土(φ10-30mm)少量混入, 壁溝	第A層	10YR2/3	黒褐色土	パミス粒(φ1-9mm)少量, ローム粒(φ1-9mm)多量, L.B. (φ10-30mm)中量, 炭化粒(φ1-2mm)微量
第11層	10YR3/3	暗褐色土	炭化粒(φ1-9mm)少量, L.B.層, 貼床	第B層	10YR2/2	黒褐色土	パミス粒(φ1-9mm)少量, L.B. (φ10-20mm)少量
				SI-002(旧) Pit16			
				第a層	10YR2/3	黒褐色土	パミス粒(φ1-9mm)少量, P.B. (φ10-25mm)少量, L.B. (φ30mm大)混入, 炭化粒(φ1-4mm)少量
				SP-1270			
				第あ層	10YR2/3	黒褐色土	パミス粒(φ1-6mm)少量

図 2-3 竪穴住居跡 -2

SI-002(新)・(旧)内Pit

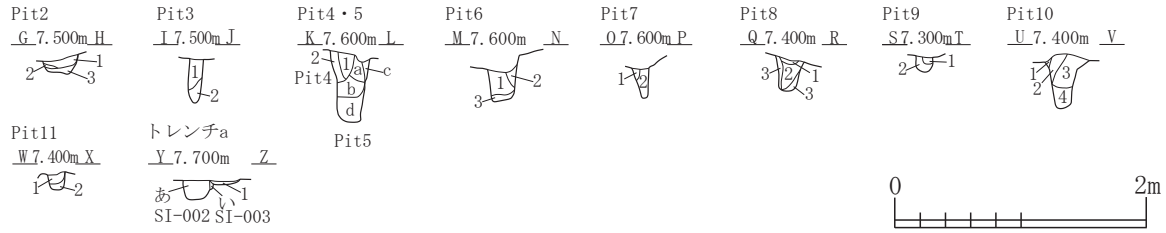

- | | | | |
|--|---|--|--|
| SI-002Pit2 | 第1層 10YR2/3 黒褐色土 バミス粒(φ1~7mm)少量,P.B.(φ20~50mm)少量,炭化粒(φ1~3mm)少量 | SI-002Pit8 | 第1層 10YR2/2 黒褐色土 バミス粒(φ1~5mm)少量,炭化粒(φ1~2mm)微量 |
| 第2層 10YR4/3 にぶい黄褐色土 バミス粒(φ1~9mm)中量,P.B.(φ10mm大)混入 | 第3層 10YR3/2 黒褐色土 バミス粒(φ1~9mm)少量,炭化粒(φ1~9mm)微量 | 第2層 10YR3/2 黒褐色土 バミス粒(φ1~7mm)少量,炭化粒(φ1~2mm)微量 | 第3層 10YR3/2 黒褐色土 バミス粒(φ1~9mm)中量,P.B.(φ10~30mm)中量 |
| SI-002Pit3 | 第1層 10YR3/2 黒褐色土 バミス粒(φ1~9mm)中量,P.B.(φ10~30mm)少量,炭化粒(φ1~3mm)微量,焼土粒(φ1~2mm)極微量 | SI-002Pit9 | 第1層 10YR3/3 暗褐色土 バミス粒(φ1~3mm)微量,ローム粒(φ1~9mm)少量,炭化粒(φ1~2mm)微量 |
| 第2層 10YR2/2 黒褐色土 バミス粒(φ1~5mm)少量,炭化粒(φ1~3mm)極微量 | SI-002Pit4 | 第2層 10YR3/2 黒褐色土 バミス粒(φ1~6mm)微量,ローム粒(φ1~9mm)少量,炭化粒(φ1~5mm)微量 | SI-002Pit10 |
| SI-002Pit4 | 第1層 10YR2/3 黒褐色土 バミス粒(φ1~9mm)中量,P.B.(φ10~40mm)中量,炭化粒(φ1~4mm)少量 | 第3層 10YR3/4 暗褐色土 バミス粒(φ1~3mm)多量,ローム粒(φ1~3mm)少量,炭化粒(φ1~3mm)微量 | 第1層 10YR5/6 黄褐色土 粘土層 |
| 第2層 10YR4/3 にぶい黄褐色土 バミス粒(φ1~9mm)少量,炭化粒(φ1~5mm)少量,焼土粒(φ2~3mm)微量 | SI-002Pit5 | 第4層 10YR3/3 暗褐色土 バミス粒(φ1~9mm)少量,P.B.(φ30mm大)混入,炭化粒(φ1~5mm)少量 | 第2層 10YR5/4 にぶい黄褐色土 バミス粒(φ1~9mm)多量,P.B.(φ10~70mm)中量 |
| SI-002Pit5 | 第a層 10YR2/3 黒褐色土 バミス粒(φ1~9mm)少量,炭化粒(φ1~5mm)微量 | SI-002Pit11 | 第3層 10YR3/4 暗褐色土 バミス粒(φ1~3mm)多量,ローム粒(φ1~3mm)少量,炭化粒(φ1~3mm)微量 |
| 第b層 10YR3/2 黒褐色土 バミス粒(φ1~9mm)中量 | SI-002Pit6 | 第4層 10YR3/3 暗褐色土 バミス粒(φ1~9mm)少量,ローム粒(φ1~9mm)少量 | 第1層 10YR3/1 黒褐色土 ローム粒(φ1~9mm)少量,炭化粒(φ1~2mm)微量,焼土粒(φ1~2mm)微量 |
| 第c層 10YR3/2 黒褐色土 バミス粒(φ1~5mm)少量 | 第1層 10YR2/2 黒褐色土 バミス粒(φ1~8mm)少量,P.B.(φ10~20mm)少量 | トレンチa | 第2層 10YR3/4 暗褐色土 バミス粒(φ1~3mm)少量,ローム粒(φ1~9mm)少量 |
| 第d層 10YR3/3 暗褐色土 バミス粒(φ1~6mm)少量,炭化粒(φ1~5mm)微量 | 第2層 10YR3/3 暗褐色土 バミス粒(φ1~9mm)中量 | SI-002 | 第あ層 10YR2/2 黒褐色土 バミス粒(φ1~5mm)中量,炭化粒(φ1~2mm)少量 |
| SI-002Pit6 | 第3層 10YR2/2 黒褐色土 バミス粒(φ1~9mm)中量 | 第い層 10YR2/3 黒褐色土 バミス粒(φ1~3mm)少量 | SI-003 |
| 第1層 10YR3/3 暗褐色土 P.B.(φ10~30mm)中量 | SI-002Pit7 | 第1層 10YR2/1 黒色土 バミス粒(φ2~5mm)多量,炭化粒(φ1~3mm)中量,壁溝 | |
| 第2層 10YR2/3 黒褐色土 バミス粒(φ1~9mm)多量,P.B.(φ10~15mm)少量,炭化粒(φ1~5mm)微量 | | | |

SI-002(新)・(旧)出土遺物位置図



図 2-4 竪穴住居跡 -3



図 2-5 竪穴住居跡 -4

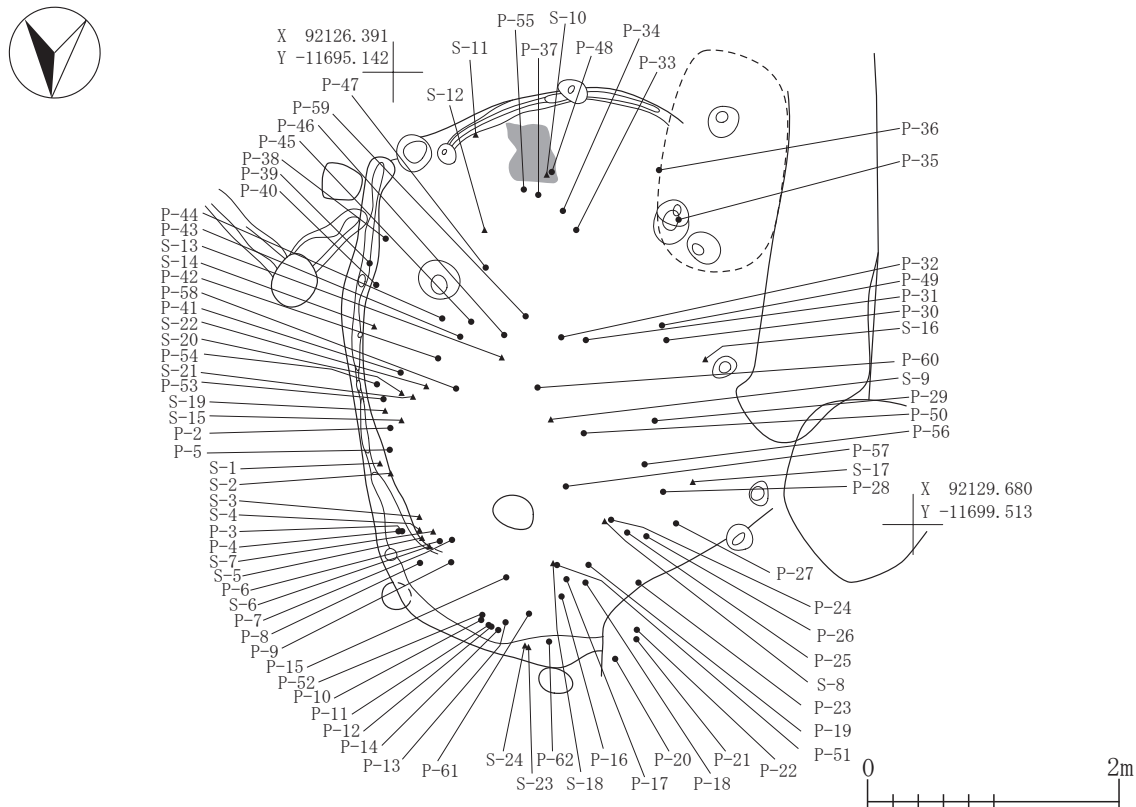

図 2-6 竪穴住居跡 -5

SI-005a・005b

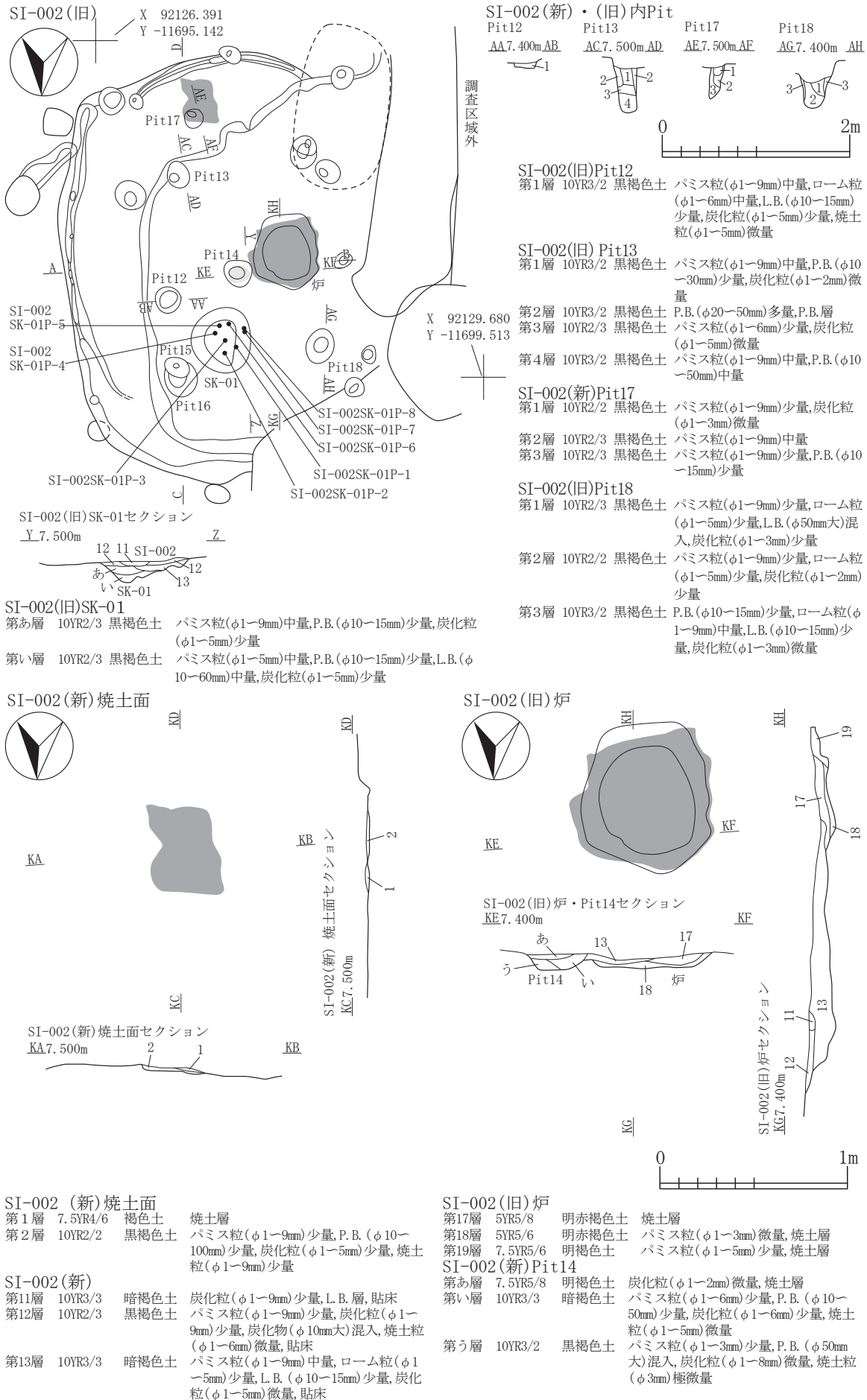

SK-057・066セクション
SI-005aSK-03・Pit3・SI-005bPit15エレベーション
L 8.400m
SI-005a SI-005b段差
SK-057 あ 3
P-6 2 P.B. SK-069
SK-066 覆土
SI-005aSK-03
SI-005bPit15

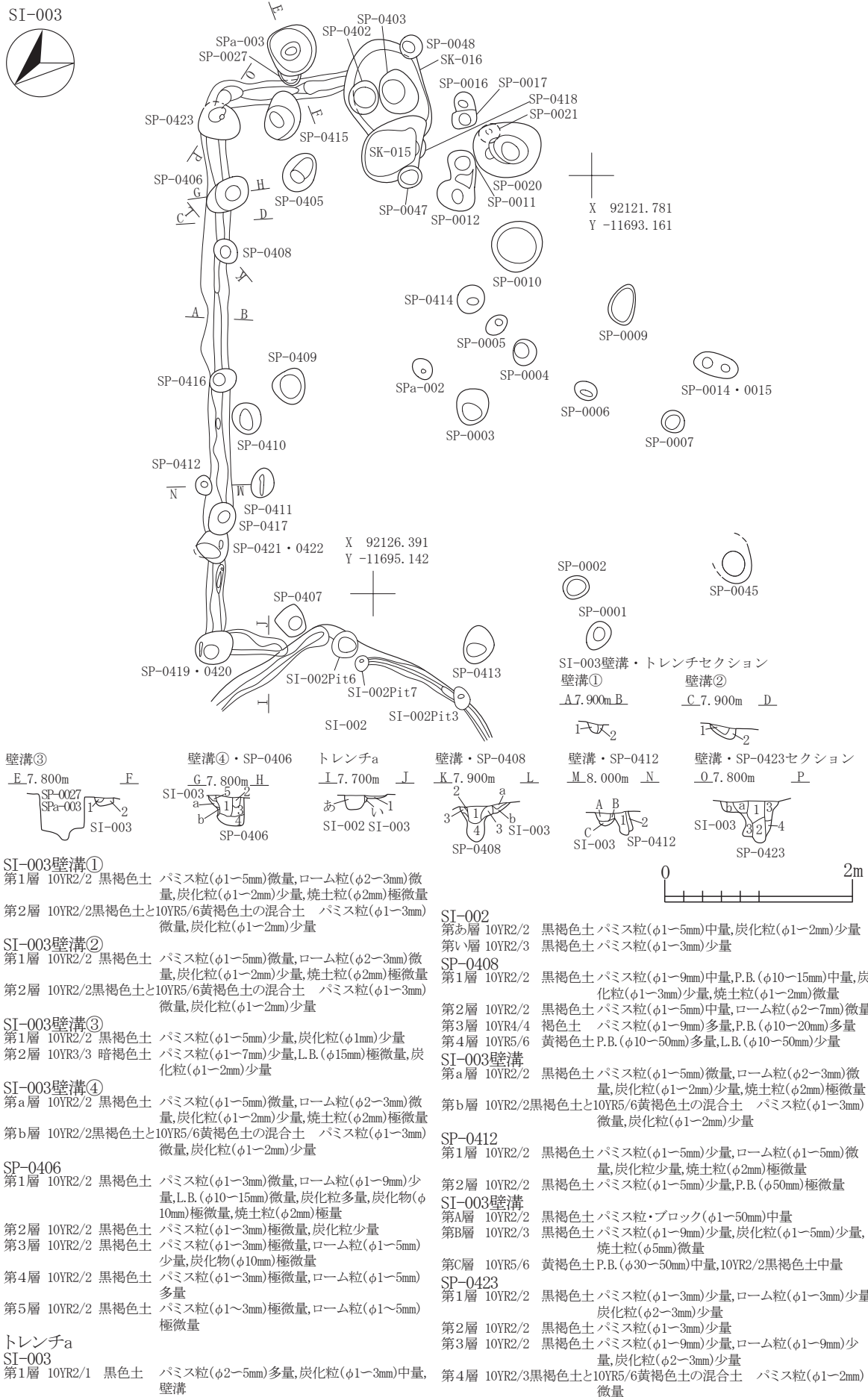
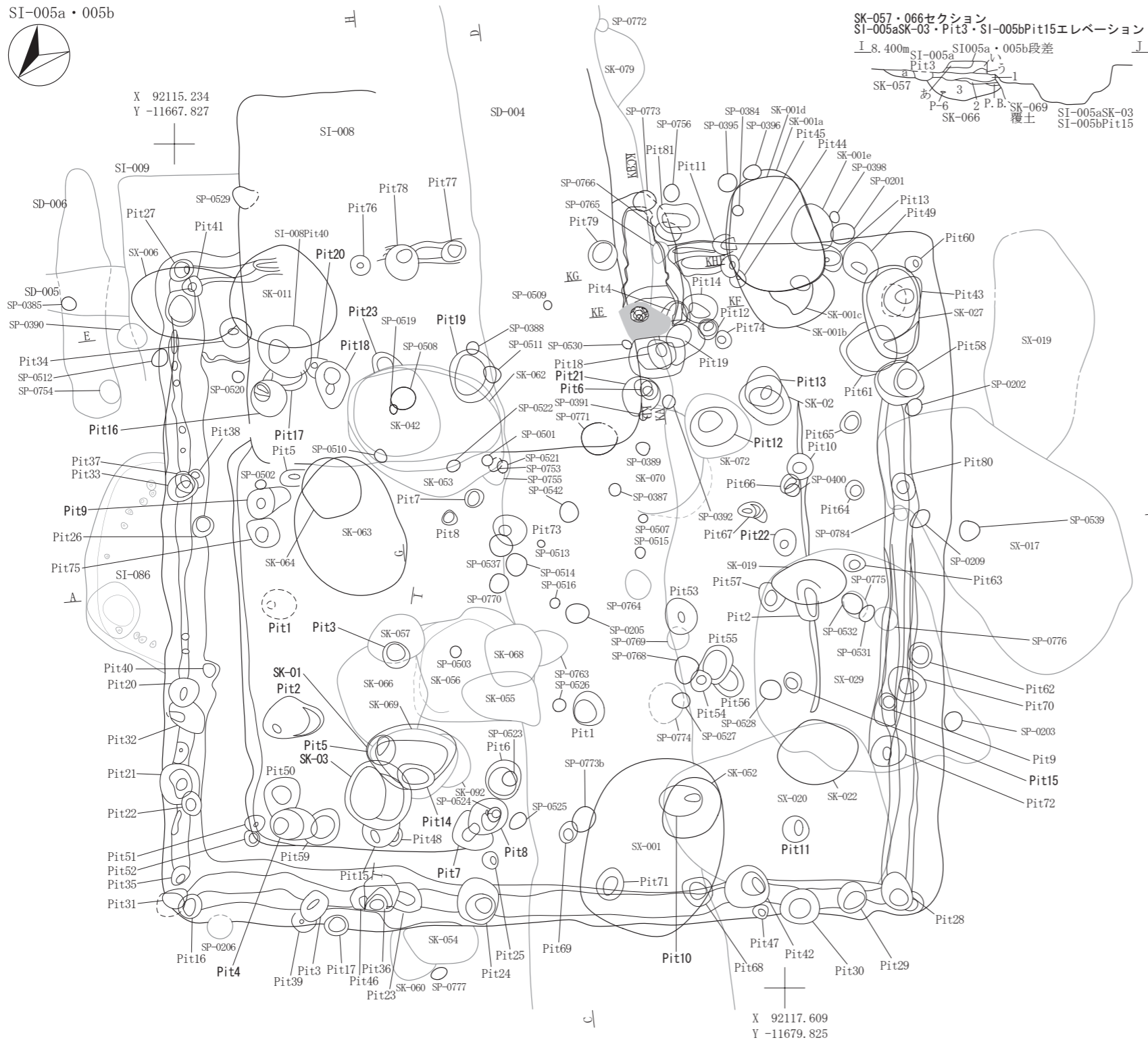
SI-005a・005b・SI-005aPit22・SD-004・SX-017・SP-0514・0515・0539セクション

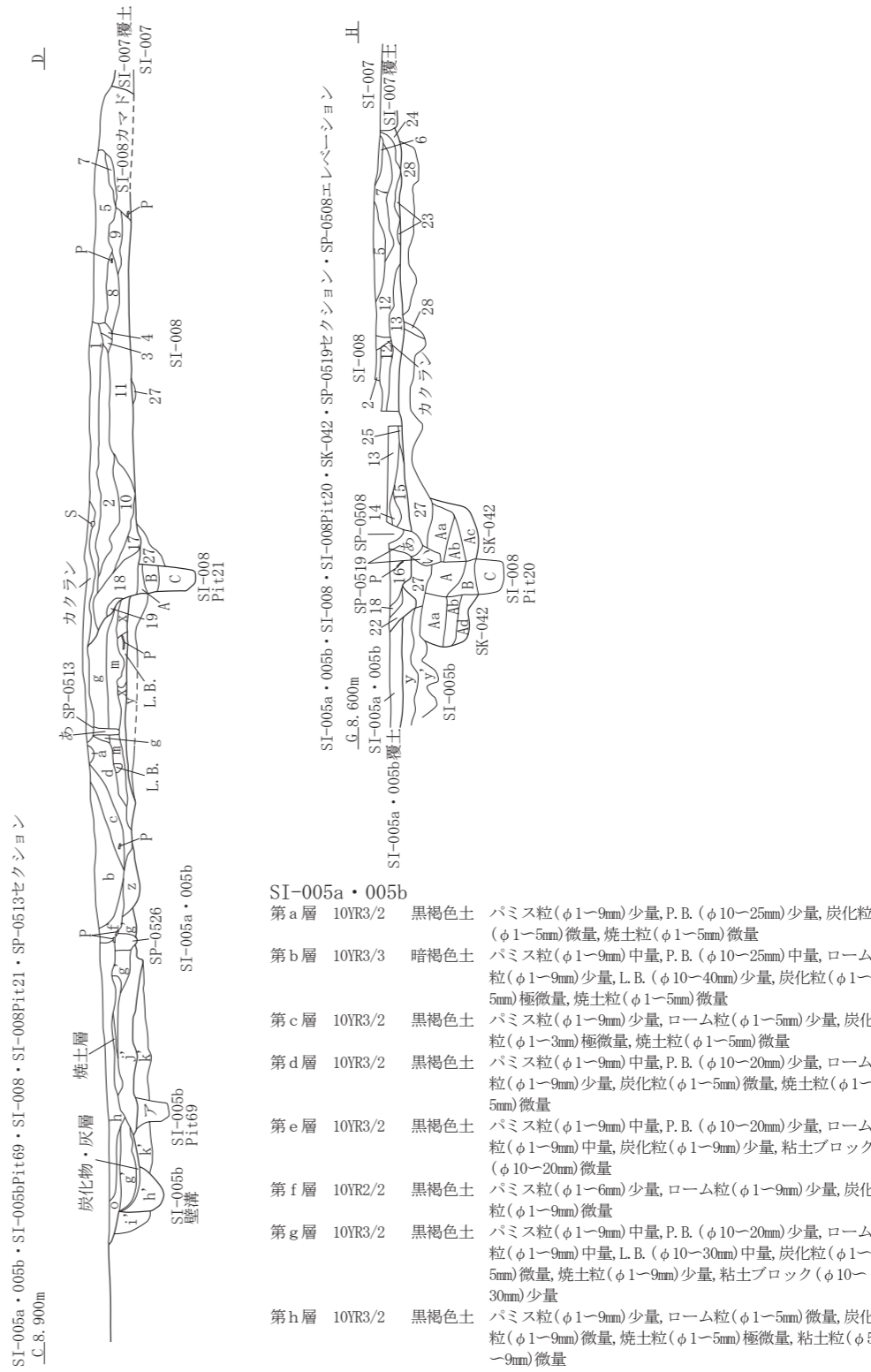
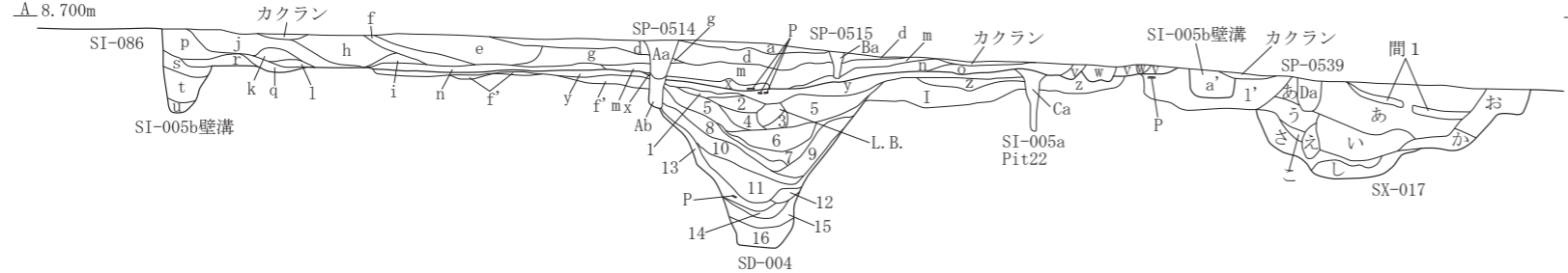

SI-005a・005b・SI-005bPit69・SI-008・SI-008Pit21・SP-0513セクション
L 8.900m

SI-005a・005b

第a層	10YR3/2	黒褐色土	パミス粒(φ1-9mm)少量, P.B. (φ10-25mm)少量, 炭化粒(φ1-5mm)微量, 焼土粒(φ1-5mm)微量
第b層	10YR3/3	暗褐色土	パミス粒(φ1-9mm)中量, P.B. (φ10-25mm)中量, ローム粒(φ1-9mm)少量, L.B. (φ10-40mm)少量, 炭化粒(φ1-5mm)極微量, 焼土粒(φ1-5mm)微量
第c層	10YR3/2	黒褐色土	パミス粒(φ1-9mm)少量, ローム粒(φ1-5mm)少量, 炭化粒(φ1-3mm)極微量, 焼土粒(φ1-5mm)微量
第d層	10YR3/2	黒褐色土	パミス粒(φ1-9mm)中量, P.B. (φ10-20mm)少量, ローム粒(φ1-9mm)少量, 炭化粒(φ1-5mm)微量, 焼土粒(φ1-5mm)微量
第e層	10YR3/2	黒褐色土	パミス粒(φ1-9mm)中量, P.B. (φ10-20mm)少量, ローム粒(φ1-9mm)中量, 炭化粒(φ1-9mm)少量, 粘土ブロック(φ10-20mm)微量
第f層	10YR2/2	黒褐色土	パミス粒(φ1-6mm)少量, ローム粒(φ1-9mm)少量, 炭化粒(φ1-9mm)微量
第g層	10YR3/2	黒褐色土	パミス粒(φ1-9mm)中量, P.B. (φ10-20mm)少量, ローム粒(φ1-9mm)中量, L.B. (φ10-30mm)中量, 炭化粒(φ1-5mm)微量, 焼土粒(φ1-9mm)少量, 粘土ブロック(φ10-30mm)少量
第h層	10YR3/2	黒褐色土	パミス粒(φ1-9mm)少量, ローム粒(φ1-5mm)微量, 炭化粒(φ1-9mm)微量, 焼土粒(φ1-5mm)極微量, 粘土粒(φ5-9mm)微量

SI-005b・SI-008セクション・SP-0390エレベーション
L 8.900m



図 2-7 竪穴住居跡 -6

第 i 層	10YR3/2	黒褐色土	パミス粒(φ1-9mm)微量, ローム粒(φ1-9mm)少量, L.B.(φ10-50mm)多量, 粘土ブロック(φ10-15mm)微量	第 a' 層	10YR4/3	にぶい黄褐色土	パミス粒(φ1-9mm)中量, P.B.(φ10-30mm)少量, ローム粒(φ1-9mm)少量, 炭化粒(φ1-5mm)微量, 壁溝
第 j 層	10YR3/2	黒褐色土	パミス粒(φ1-9mm)中量, P.B.(φ10-20mm)少量, ローム粒(φ1-9mm)極微量, L.B.(φ10-25mm)少量, 炭化粒(φ1-5mm)微量	第 b' 層	10YR2/2	黒褐色土	パミス粒(φ1-9mm)少量, 炭化粒(φ1-5mm)微量, 壁溝
第 k 層	10YR3/2	黒褐色土	パミス粒(φ1-9mm)少量, ローム粒(φ1-5mm)少量, 炭化粒(φ1-3mm)極微量	第 c' 層	10YR3/2	黒褐色土	パミス粒(φ1-9mm)少量, P.B.(φ10-60mm)多量, ローム粒(φ1-9mm)微量, 壁溝
第 l 層	10YR3/2	黒褐色土	パミス粒(φ1-9mm)少量, P.B.(φ10-20mm)少量, ローム粒(φ1-9mm)少量, 炭化粒(φ1-3mm)極微量	第 d' 層	10YR3/2	黒褐色土	パミス粒(φ1-9mm)少量, ローム粒(φ1-5mm)微量, 炭化粒(φ1-3mm)極微量, 壁溝
第 m 層	10YR3/3	暗褐色土	パミス粒(φ1-9mm)少量, ローム粒(φ1-9mm)中量, L.B.(φ10-30mm)少量, 炭化粒(φ1-3mm)微量, 焼土粒(φ1-5mm)極微量	第 e' 層	10YR4/3	にぶい黄褐色土	パミス粒(φ1-9mm)少量, P.B.(φ10-50mm)多量, L.B.(φ10-30mm)少量, 炭化粒(φ1-3mm)極微量, 壁溝
第 n 層	10YR3/2	黒褐色土	パミス粒(φ1-5mm)微量, ローム粒(φ1-9mm)少量, L.B.(φ10-25mm)微量, 炭化粒(φ1-5mm)微量, 焼土粒(φ1-3mm)極微量, 粘土粒(φ3-6mm)極微量	第 h' 層	10YR3/2	黒褐色土	パミス粒(φ1-9mm)微量, ローム粒(φ1-5mm)少量, 炭化粒(φ1-2mm)極微量, 壁溝
第 o 層	10YR3/2	黒褐色土	パミス粒(φ1-9mm)少量, ローム粒(φ1-9mm)微量, 炭化粒(φ1-3mm)極微量, 焼土粒(φ1-5mm)極微量	カクラン	10YR3/2	黒褐色土	パミス粒(φ1-9mm)少量, 焼土粒(φ1-3mm)極微量
第 p 層	10YR2/2	黒褐色土	パミス粒(φ1-9mm)少量, P.B.(φ10-25mm)少量, ローム粒(φ1-9mm)少量, 炭化粒(φ1-9mm)微量	SI-005aPit22			
第 q 層	10YR4/3	にぶい黄褐色土	パミス粒(φ1-9mm)少量, P.B.(φ10-60mm)多量, ローム粒(φ1-9mm)少量	第 Ca 層	10YR3/2	黒褐色土	パミス粒(φ1-9mm)少量, P.B.(φ10-20mm)少量, 炭化粒(φ1-3mm)微量
第 r 層	10YR2/2	黒褐色土	パミス粒(φ1-9mm)少量, ローム粒(φ1-9mm)少量, 炭化粒(φ1-3mm)微量	SI-005bPit69			
第 v 層	10YR2/2	黒褐色土	パミス粒(φ1-9mm)少量, ローム粒(φ1-6mm)少量, 炭化粒(φ1-3mm)微量, 焼土粒(φ1-2mm)極微量	第 A 層	10YR3/2	黒褐色土	パミス粒(φ1-9mm)微量, ローム粒(φ1-9mm)少量
第 w 層	10YR3/2	黒褐色土	パミス粒(φ1-9mm)少量, ローム粒(φ1-5mm)微量, 炭化粒(φ1-2mm)極微量, 焼土粒(φ1-5mm)極微量	SI-008			
第 x 層	10YR3/3	暗褐色土	パミス粒(φ1-9mm)少量, ローム粒(φ5-9mm)中量, L.B.(φ10-40mm)中量, 炭化粒(φ1-5mm)微量, 焼土粒(φ1-9mm)少量, 焼土ブロック(φ10-15mm)少量	第 1 層	10YR3/3	暗褐色土	パミス粒(φ1-9mm)少量, ローム粒(φ1-5mm)微量, 炭化粒(φ1-2mm)微量, 焼土粒(φ1-9mm)微量
第 y 層	10YR4/2	灰黄褐色土	パミス粒(φ1-9mm)中量, P.B.(φ10-30mm)中量, L.B.(φ10-30mm)中量, 炭化粒(φ1-9mm)微量, 焼土粒(φ1-5mm)少量, 貼床	第 2 層	10YR3/2	黒褐色土	パミス粒(φ1-9mm)中量, P.B.(φ10-30mm)少量, ローム粒(φ1-9mm)少量, L.B.(φ10-20mm)少量, 炭化粒(φ1-9mm)微量, 焼土粒(φ1-9mm)微量
第 y' 層	10YR2/2	黒褐色土	パミス粒(φ1-9mm)少量, P.B.(φ10-80mm)多量, L.B.(φ10-30mm)微量	第 3 層	10YR2/2	黒褐色土	パミス粒(φ1-3mm)微量, P.B.(φ10-30mm)少量, 炭化粒(φ1-2mm)極微量, 焼土粒(φ1-2mm)極微量
第 z 層	10YR4/3	にぶい黄褐色土	パミス粒(φ1-9mm)中量, ローム粒(φ1-9mm)少量, 炭化粒(φ1-9mm)少量	第 4 層	10YR3/2	黒褐色土	パミス粒(φ1-5mm)少量, 炭化粒(φ1-2mm)極微量
第 f' 層	10YR4/2	灰黄褐色土	パミス粒(φ1-9mm)少量, ローム粒(φ1-9mm)少量, L.B.(φ10-20mm)少量, 炭化粒(φ1-3mm)極微量	第 5 層	10YR2/2	黒褐色土	パミス粒(φ1-9mm)中量, P.B.(φ10-20mm)少量, ローム粒(φ1-9mm)少量, 炭化粒(φ1-5mm)微量, 焼土粒(φ1-9mm)微量
第 g' 層	10YR3/2	黒褐色土	パミス粒(φ1-9mm)少量, P.B.(φ10-30mm)少量, ローム粒(φ1-9mm)少量	第 6 層	10YR2/2	黒褐色土	パミス粒(φ1-5mm)微量, L.B.(φ10-40mm)多量
第 i' 層	10YR4/3	にぶい黄褐色土	P.B.(φ10-50mm)多量	第 7 層	10YR3/2	黒褐色土	パミス粒(φ1-9mm)少量, P.B.(φ10-30mm)少量, ローム粒(φ1-5mm)微量, 炭化粒(φ1-5mm)極微量
第 j' 層	10YR3/2	黒褐色土	パミス粒(φ1-9mm)少量, P.B.(φ10-30mm)少量, ローム粒(φ1-9mm)微量, L.B.(φ10-25mm)微量, 炭化粒(φ1-3mm)極微量	第 8 層	10YR3/3	暗褐色土	パミス粒(φ1-9mm)少量, ローム粒(φ1-5mm)少量, 炭化粒(φ1-3mm)極微量, 焼土粒(φ1-3mm)微量
第 k' 層	10YR3/3	暗褐色土	パミス粒(φ1-9mm)少量, P.B.(φ10-30mm)少量, ローム粒(φ1-9mm)少量, L.B.(φ10-40mm)中量	第 9 層	10YR3/3	暗褐色土	パミス粒(φ1-5mm)少量, 炭化粒(φ1-3mm)極微量
第 l' 層	10YR4/4	褐色土	パミス粒(φ1-9mm)少量, P.B.(φ10-60mm)多量, L.B.(φ10-80mm)多量, 炭化粒(φ1-3mm)極微量	第 10 層	10YR2/2	黒褐色土	パミス粒(φ1-9mm)多量, P.B.(φ10-50mm)中量, ローム粒(φ1-9mm)中量, L.B.(φ10-30mm)少量, 炭化粒(φ1-3mm)極微量
第 I 層	10YR2/2	黒褐色土	パミス粒(φ1-9mm)中量, P.B.(φ10-80mm)多量, L.B.(φ10-30mm)微量	第 11 層	10YR3/2	黒褐色土	パミス粒(φ1-9mm)中量, P.B.(φ10-20mm)少量, ローム粒(φ1-9mm)中量, L.B.(φ10-30mm)中量, 炭化粒(φ1-9mm)少量, 焼土粒(φ1-9mm)少量, 粘土粒(φ5-9mm)微量
SI-005b				第 12 層	10YR3/2	黒褐色土	パミス粒(φ1-9mm)少量, P.B.(φ10-25mm)微量, 炭化粒(φ1-5mm)微量, 焼土粒(φ1-3mm)極微量
第 s 層	10YR2/2	黒褐色土	パミス粒(φ1-9mm)少量, ローム粒(φ1-9mm)少量, L.B.(φ10-30mm)微量, 炭化粒(φ1-3mm)微量, 壁溝	第 13 層	10YR2/2	黒褐色土	パミス粒(φ1-9mm)中量, P.B.(φ10-30mm)少量, 炭化粒(φ1-5mm)極微量, 焼土粒(φ1-5mm)極微量
第 t 層	10YR5/6	黄褐色土	P.B.(φ10-50mm)多量, L.B.(φ10-30mm)少量, 壁溝	第 14 層	10YR3/3	暗褐色土	パミス粒(φ1-9mm)少量, ローム粒(φ1-9mm)中量, L.B.(φ10-20mm)中量, 焼土粒(φ1-5mm)少量, 粘土粒(φ1-9mm)微量
第 u 層	10YR6/6	明黄褐色土	パミス粒(φ5-9mm)少量, L.B.(φ10-30mm)多量, 壁溝	第 15 層	10YR2/2	黒褐色土	パミス粒(φ1-9mm)微量, P.B.(φ10-20mm)微量, ローム粒(φ1-9mm)少量, L.B.(φ10-25mm)少量, 炭化粒(φ1-5mm)微量
				第 16 層	10YR3/2	黒褐色土	パミス粒(φ1-9mm)少量, P.B.(φ10-25mm)少量, ローム粒(φ1-9mm)微量, L.B.(φ10-30mm)微量, 炭化粒(φ1-5mm)微量, 焼土粒(φ1-9mm)少量

石江遺跡群発掘調査報告書Ⅲ 第2分冊 新田(2)遺跡遺構図版編

第17層	10YR2/2	黒褐色土	パミス粒(φ1-9mm)少量,ローム粒(φ1-9mm)少量,炭化粒(φ1-5mm)微量	第11層	10YR2/2	黒褐色土	粒(φ1-9mm)中量, L.B.(φ10-20mm)中量,炭化粒(φ1-3mm)極微量
第18層	10YR3/3	暗褐色土	パミス粒(φ1-9mm)中量, P.B.(φ10-50mm)多量, ローム粒(φ1-9mm)中量, L.B.(φ10-25mm)中量,炭化粒(φ1-5mm)微量	第12層	10YR4/3	にぶい黄褐色土	パミス粒(φ1-9mm)微量, ローム粒(φ1-9mm)微量, L.B.(φ10-40mm)微量,炭化粒(φ1-3mm)極微量
第19層	10YR3/2	黒褐色土	パミス粒(φ1-9mm)微量, ローム粒(φ1-9mm)中量, L.B.(φ10-15mm)少量,炭化粒(φ1-3mm)極微量	第13層	10YR3/2	黒褐色土	パミス粒(φ1-3mm)微量, ローム粒(φ1-5mm)少量,炭化粒(φ1-2mm)極微量
第20層	10YR3/3	暗褐色土	パミス粒(φ1-9mm)中量, ローム粒(φ1-9mm)少量, L.B.(φ10-20mm)微量,炭化粒(φ1-3mm)極微量,焼土粒(φ1-9mm)中量	第14層	10YR2/1	黒色土	ローム粒(φ1-9mm)微量,炭化粒(φ1-5mm)微量, B-Tm火山灰少量
第21層	10YR3/2	黒褐色土	パミス粒(φ1-5mm)少量,ローム粒(φ1-9mm)中量, L.B.(φ10-40mm)中量,炭化粒(φ1-5mm)微量,焼土粒(φ1-5mm)微量	第15層	10YR2/2	黒褐色土	パミス粒(φ5-9mm)極微量, ローム粒(φ1-9mm)少量, L.B.(φ10-40mm)少量,炭化粒(φ1-2mm)極微量
第22層	10YR2/2	黒褐色土	パミス粒(φ1-9mm)少量, ローム粒(φ1-5mm)少量,炭化粒(φ1-3mm)極微量	第16層	10YR3/2	黒褐色土	パミス粒(φ1-5mm)微量, ローム粒(φ1-9mm)中量, L.B.(φ10-30mm)少量,炭化粒(φ1-3mm)極微量, 10YR2/2黒褐色土少量
第23層	10YR3/2	黒褐色土	パミス粒(φ1-9mm)少量, ローム粒(φ5-9mm)多量,炭化粒(φ1-3mm)極微量	SX-017 第あ層	10YR1.7/1	黒色土	パミス粒(φ1-9mm)微量,炭化粒(φ1-9mm)少量,焼土粒(φ1-3mm)極微量
第24層	10YR3/4	暗褐色土	パミス粒(φ1-9mm)少量, P.B.(φ10-40mm)少量, ローム粒(φ1-9mm)微量	第い層	10YR2/1	黒色土	パミス粒(φ1-3mm)微量,炭化粒(φ1-5mm)極微量,焼土粒(φ1-3mm)極微量
第25層	10YR3/2	黒褐色土	パミス粒(φ1-9mm)中量, P.B.(φ10-20mm)少量,炭化粒(φ1-5mm)極微量	第う層	10YR2/1	黒色土	パミス粒(φ1-5mm)微量,炭化粒(φ1-3mm)極微量,焼土粒(φ1-3mm)極微量
第26層	10YR3/2	黒褐色土	パミス粒(φ1-9mm)微量, ローム粒(φ1-9mm)中量, L.B.(φ10-20mm)少量	第え層	10YR3/2	黒褐色土	パミス粒(φ1-5mm)微量,炭化粒(φ1-2mm)極微量
第27層	10YR3/2	黒褐色土	パミス粒(φ1-9mm)中量, P.B.(φ10-60mm)多量, L.B.(φ10-20mm)微量,炭化粒(φ1-5mm)極微量,焼土粒(φ1-9mm)極微量	第お層	10YR2/2黒褐色土と10YR4/4褐色土の混合土	パミス粒(φ1-5mm)少量,炭化粒(φ1-2mm)極微量	
第28層	10YR3/2	黒褐色土	パミス粒(φ1-9mm)中量, P.B.(φ10-50mm)中量,粘土ブロック(φ10-25mm)微量	第か層	10YR3/2黒褐色土と10YR4/2灰黄褐色土の混合土	パミス粒(φ1-9mm)少量	
SI-008Pit20 第A層	10YR2/2	黒褐色土	パミス粒(φ1-9mm)多量, P.B.(φ10-60mm)中量, ローム粒(φ1-9mm)少量, L.B.(φ10-30mm)少量,炭化粒(φ1-5mm)微量	第き層	10YR4/4	褐色土	パミス粒(φ1-9mm)少量, P.B.(φ10-50mm)中量,炭化粒(φ1-3mm)極微量
第B層	10YR3/2	黒褐色土	パミス粒(φ1-9mm)中量, P.B.(φ10-30mm)少量, L.B.(φ10-20mm)少量,炭化粒(φ1-5mm)極微量	第く層	10YR3/2	黒褐色土	パミス粒(φ1-9mm)微量,炭化粒(φ1-2mm)極微量
第C層	10YR2/2	黒褐色土	パミス粒(φ1-9mm)少量, L.B.(φ10-20mm)微量,炭化粒(φ1-3mm)極微量	第け層	10YR2/2	黒褐色土	パミス粒(φ1-3mm)微量,炭化粒(φ1-3mm)微量
SI-008Pit21 第A層	10YR3/3	暗褐色土	パミス粒(φ1-9mm)少量, ローム粒(φ1-9mm)少量,炭化粒(φ1-3mm)微量,焼土粒(φ1-5mm)極微量	第こ層	10YR2/2黒褐色土	パミス粒(φ1-5mm)微量	
第B層	10YR3/3	暗褐色土	パミス粒(φ1-9mm)少量, ローム粒(φ1-9mm)少量	第さ層	10YR3/2黒褐色土と10YR4/4褐色土の混合土	パミス粒(φ1-5mm)微量	
第C層	10YR3/2	黒褐色土	パミス粒(φ1-9mm)少量, P.B.(φ10-20mm)少量, ローム粒(φ1-9mm)少量,炭化粒(φ1-3mm)微量	第し層	10YR4/3にぶい黄褐色土と10YR6/6明黄褐色土の混合土	パミス粒(φ1-3mm)微量,炭化粒(φ1-2mm)極微量	
SD-004 第1層	10YR3/2	黒褐色土	パミス粒(φ1-9mm)中量, P.B.(φ10-30mm)少量, ローム粒(φ1-5mm)微量	間1層	10YR2/1	黒色土	パミス粒(φ1-9mm)少量,炭化粒(φ1-3mm)微量,焼土粒(φ1-3mm)極微量
第2層	10YR2/2	黒褐色土	パミス粒(φ1-9mm)微量, ローム粒(φ1-5mm)微量	SK-042 第Aa層	10YR2/1	黒色土	パミス粒(φ1-9mm)少量, P.B.(φ10-30mm)少量, ローム粒(φ1-9mm)少量, L.B.(φ10-20mm)微量,炭化粒(φ1-3mm)極微量
第3層	10YR3/3	暗褐色土	パミス粒(φ1-3mm)極微量, ローム粒(φ1-9mm)少量,炭化粒(φ1-2mm)極微量	第Ab層	10YR3/2黒褐色土と10YR2/2黒褐色土の混合土	パミス粒(φ1-9mm)少量, P.B.(φ10-30mm)少量, L.B.(φ10-50mm)少量	
第4層	10YR2/2	黒褐色土	パミス粒(φ1-9mm)少量, P.B.(φ10-50mm)少量, ローム粒(φ1-9mm)少量,炭化粒(φ1-3mm)極微量	第Ac層	10YR5/6	黄褐色土	P.B.(φ10-50mm)少量, L.B.(φ10-30mm)少量
第5層	10YR2/2黒褐色土と10YR3/2黒褐色土の混合土	パミス粒(φ1-9mm)少量, P.B.(φ10-40mm)少量, ローム粒(φ1-9mm)中量, L.B.(φ10-60mm)少量,炭化粒(φ1-3mm)極微量,焼土粒(φ1-5mm)極微量,灰少量	第Ad層	10YR1.7/1黒色土と10YR4/3にぶい黄褐色土の混合土	パミス粒(φ1-9mm)少量		
第6層	10YR3/3	暗褐色土	パミス粒(φ1-9mm)少量, P.B.(φ10-50mm)微量, ローム粒(φ1-9mm)少量, L.B.(φ10-30mm)微量	SP-0513 第あ層	10YR2/2	黒褐色土	パミス粒(φ1-3mm)微量,炭化粒(φ1-2mm)極微量
第7層	10YR2/2黒褐色土と10YR1.7/1黒色土の混合土	パミス粒(φ1-9mm)微量, P.B.(φ10-30mm)少量, ローム粒(φ1-5mm)微量	SP-0514 第Aa層	10YR2/2	黒褐色土	パミス粒(φ1-3mm)微量,炭化粒(φ1-3mm)極微量	
第8層	10YR3/2	黒褐色土	P.B.(φ10-40mm)微量, ローム粒(φ1-9mm)少量, L.B.(φ10-100mm)多量	第Ab層	10YR3/2	黒褐色土	パミス粒(φ1-9mm)微量, ローム粒(φ1-5mm)少量,炭化粒(φ1-3mm)極微量
第9層	10YR3/3	暗褐色土	パミス粒(φ1-9mm)極微量, ローム粒(φ1-9mm)中量, L.B.(φ10-30mm)少量	SP-0515 第Ba層	10YR2/2	黒褐色土	パミス粒(φ1-2mm)微量,炭化粒(φ1-2mm)極微量
第10層	10YR2/2	黒褐色土	パミス粒(φ1-5mm)極微量, ローム	SP-0539 第Da層	10YR2/2	黒褐色土	パミス粒(φ1-3mm)極微量,炭化粒(φ1-2mm)極微量
				SP-0519 第あ層	10YR2/2	黒褐色土	パミス粒(φ1-5mm)微量, ローム粒(φ1-5mm)極微量,炭化粒(φ1-3mm)極微量
				第い層	10YR2/2	黒褐色土	パミス粒(φ1-9mm)微量,炭化粒(φ1-5mm)極微量

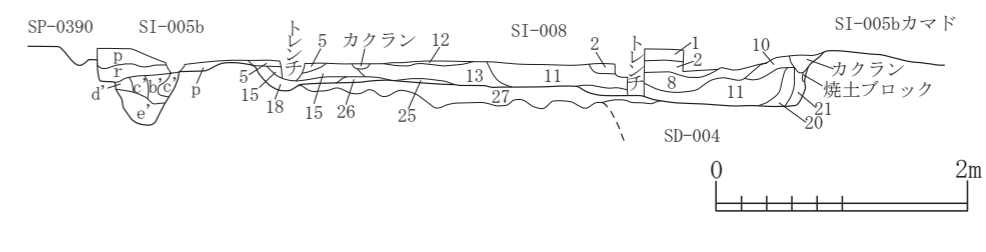
SI-005a内Pit, SK

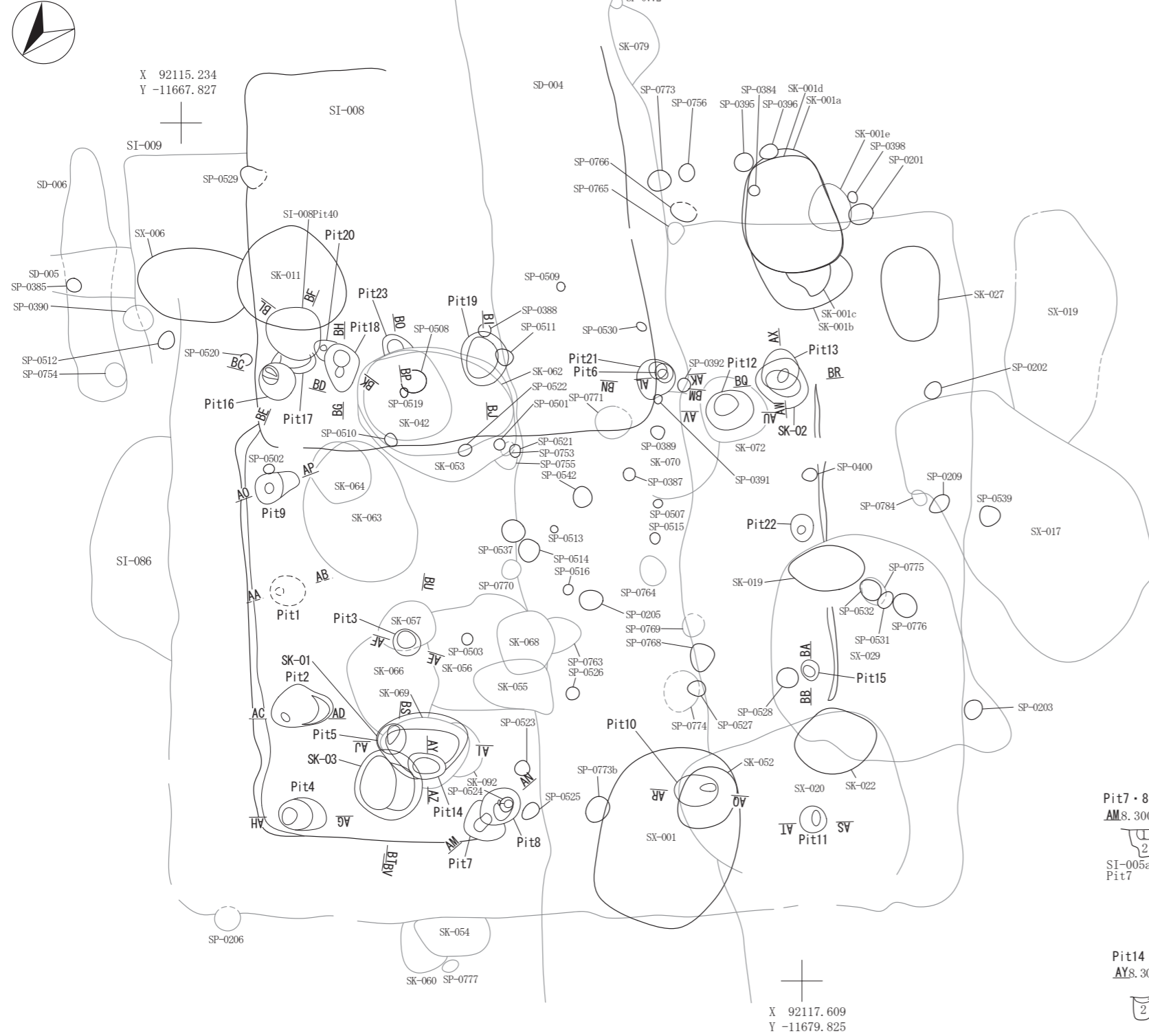

SI-005a・005b, 008, 009, 086



図 2-8 竪穴住居跡 -7

第 I 章 1. 竪穴住居跡

SI-005aPit1				
第1層	10VR3/2	黒褐色土	バミス粒(φ1-9mm)少量,炭化粒(φ1-5mm)微量	
第2層	10VR3/2	黒褐色土	バミス粒(φ1-9mm)少量,ローム粒(φ1-5mm)少量,炭化粒(φ1-5mm)極微量	
第3層	10VR3/2	黒褐色土	バミス粒(φ1-9mm)中量,L.B.(φ10-20mm)中量,炭化粒(φ1-3mm)極微量	
第4層	10VR5/6	黄褐色土	P.B.(φ10-20mm)少量,L.B.(φ10-30mm)多量	
SI-005aPit2				
第1層	10VR2/2	黒褐色土	バミス粒(φ1-9mm)少量,ローム粒(φ1-5mm)微量,炭化粒(φ1-2mm)極微量	
第2層	10VR3/2	黒褐色土	バミス粒(φ1-9mm)少量,ローム粒(φ1-9mm)少量,L.B.(φ30-50mm)中量,炭化粒(φ1-5mm)極微量	
第3層	10VR3/2	黒褐色土	バミス粒(φ1-9mm)少量,ローム粒(φ1-5mm)微量	
第4層	10VR3/3	暗褐色土	バミス粒(φ1-9mm)少量,P.B.(φ10-30mm)少量,L.B.(φ10-30mm)多量	
第5層	10VR3/2	黒褐色土	バミス粒(φ1-9mm)少量,ローム粒(φ1-9mm)微量,炭化粒(φ1-5mm)微量	
SI-005aPit3				
第1層	10VR3/2	黒褐色土	バミス粒(φ1-5mm)微量,炭化粒(φ1-3mm)極微量,焼土粒(φ1-3mm)微量	
第2層	10VR3/3	暗褐色土	バミス粒(φ1-5mm)微量,ローム粒(φ1-9mm)中量,炭化粒(φ1-3mm)微量,焼土粒(φ1-3mm)微量	
SI-005aPit4				
第1層	10VR2/2	黒褐色土	バミス粒(φ1-9mm)微量,ローム粒(φ1-9mm)少量,L.B.(φ10-30mm)微量,炭化粒(φ1-3mm)極微量	
第2層	10VR3/3	暗褐色土	バミス粒(φ1-9mm)少量,P.B.(φ10-20mm)少量,L.B.(φ10-25mm)中量,炭化粒(φ1-3mm)極微量	
第3層	10VR3/2	黒褐色土	バミス粒(φ1-9mm)少量,ローム粒(φ1-5mm)微量,炭化粒(φ1-5mm)極微量	
第4層	10VR3/2	黒褐色土	バミス粒(φ1-9mm)少量,L.B.(φ10-60mm)多量	
SI-005aPit5				
第1層	10VR2/2	黒褐色土	バミス粒(φ1-5mm)微量,ローム粒(φ1-5mm)少量,焼土粒(φ1-3mm)微量	
第2層	10VR2/2	黒褐色土	バミス粒(φ1-5mm)微量,ローム粒(φ1-9mm)少量,焼土粒(φ1-2mm)極微量	
SI-005aSK-01				
第a層	10VR2/2	黒褐色土	バミス粒(φ1-3mm)微量,ローム粒(φ1-9mm)少量,炭化粒(φ1-9mm)微量,焼土粒(φ1-5mm)微量	
第i層	10VR2/2	黒褐色土	バミス粒(φ1-9mm)少量,炭化粒(φ1-3mm)極微量	
SI-005aPit6				
第1層	10VR4/3	にぶい黄褐色土	バミス粒(φ1-5mm)微量,ローム粒(φ1-9mm)少量,L.B.(φ10-30mm)少量,炭化粒(φ1-3mm)極微量	
第2層	10VR3/2	黒褐色土	バミス粒(φ1-3mm)微量,ローム粒(φ1-9mm)中量,L.B.(φ10-30mm)中量,炭化粒(φ1-3mm)微量	
SI-005aPit7				
第1層	10VR3/2	黒褐色土	バミス粒(φ1-9mm)少量,P.B.(φ10-20mm)微量,ローム粒(φ1-9mm)微量,炭化粒(φ1-2mm)極微量	
第2層	10VR3/2	黒褐色土	バミス粒(φ1-9mm)多量,P.B.(φ10-20mm)少量,ローム粒(φ1-9mm)少量,炭化粒(φ1-5mm)微量	
SI-005aPit8				
第a層	10VR4/3	にぶい黄褐色土	バミス粒(φ1-9mm)中量,P.B.(φ10-40mm)少量,ローム粒(φ1-9mm)少量,炭化粒(φ1-3mm)極微量	
第b層	10VR5/4	にぶい黄褐色土	バミス粒(φ1-9mm)少量,P.B.(φ10-40mm)多量,ローム粒(φ1-9mm)少量,L.B.(φ10-20mm)少量,炭化粒(φ1-3mm)極微量	
第c層	10VR4/4	褐色土	バミス粒(φ1-9mm)少量,P.B.(φ10-30mm)中量,L.B.(φ10-30mm)少量	
SI-005aPit9				
第1層	10VR3/2	黒褐色土	バミス粒(φ1-5mm)微量,ローム粒(φ1-9mm)少量,炭化粒(φ1-3mm)極微量	
第2層	10VR3/2	黒褐色土	バミス粒(φ1-9mm)少量,ローム粒(φ1-9mm)微量,炭化粒(φ1-3mm)極微量	
第3層	10VR4/4	褐色土	バミス粒(φ1-9mm)中量,P.B.(φ10-30mm)中量,ローム粒(φ3-9mm)少量	
第4層	10VR3/3	暗褐色土	バミス粒(φ1-9mm)中量,P.B.(φ10-20mm)少量,ローム粒(φ1-9mm)微量	
SI-005aPit10				
第1層	10VR2/2	黒褐色土	バミス粒(φ1-9mm)微量,炭化粒(φ1-5mm)微量,焼土粒(φ1-3mm)微量	
第2層	10VR3/2	黒褐色土	バミス粒(φ1-5mm)少量,ローム粒(φ1-3mm)微量,炭化粒(φ1-5mm)微量	
第3層	10VR3/2	黒褐色土	バミス粒(φ1-9mm)中量,炭化粒(φ1-3mm)微量	
SI-005aPit11				
第1層	10VR3/2	黒褐色土	バミス粒(φ1-9mm)少量,炭化粒(φ1-3mm)極微量	
第2層	10VR2/2	黒褐色土	バミス粒(φ1-5mm)微量	
第3層	10VR2/1	黒褐色土	バミス粒(φ1-9mm)中量,P.B.(φ10-20mm)中量,炭化粒(φ1-3mm)微量	
SI-005aPit12				
第1層	10VR3/2	黒褐色土	バミス粒(φ1-9mm)少量,ローム粒(φ1-9mm)中量,L.B.(φ10-30mm)少量,炭化粒(φ1-3mm)微量,焼土粒(φ1-5mm)微量	
第2層	10VR2/2	黒褐色土	L.B.(φ10-60mm)多量	
第3層	10VR3/2	黒褐色土	バミス粒(φ1-9mm)少量,ローム粒(φ1-9mm)少量,炭化粒(φ1-5mm)微量,焼土粒(φ1-9mm)極微量	
第4層	10VR3/2	黒褐色土	バミス粒(φ1-5mm)微量,ローム粒(φ1-9mm)少量,L.B.(φ10-60mm)少量,炭化粒(φ1-5mm)極微量	

SI-005aPit13				
第1層	10VR3/2	黒褐色土	バミス粒(φ1-9mm)少量,ローム粒(φ1-9mm)微量,炭化粒(φ1-3mm)極微量	
第2層	10VR3/2	黒褐色土	バミス粒(φ1-5mm)微量,ローム粒(φ1-9mm)少量,炭化粒(φ1-3mm)微量	
第3層	10VR4/3	にぶい黄褐色土	バミス粒(φ1-9mm)少量,ローム粒(φ1-9mm)少量,L.B.(φ10-25mm)少量,炭化粒(φ1-5mm)微量	
第4層	10VR5/4	にぶい黄褐色土	P.B.(φ10-30mm)少量,L.B.(φ10-30mm)多量	
SI-005aPit14				
第1層	10VR2/2	黒褐色土	バミス粒(φ1-3mm)微量,ローム粒(φ1-5mm)少量,炭化粒(φ1-3mm)微量,焼土粒(φ1-2mm)微量	
第2層	10VR2/2	黒褐色土	バミス粒(φ1-9mm)微量,ローム粒(φ1-9mm)少量,炭化粒(φ1-3mm)微量	
SI-005aPit15				
第1層	10VR3/3	暗褐色土	バミス粒(φ1-5mm)微量,ローム粒(φ1-9mm)多量,L.B.(φ10-25mm)少量	
第2層	10VR3/3	暗褐色土	バミス粒(φ1-9mm)少量,ローム粒(φ1-9mm)少量,L.B.(φ10-30mm)少量,炭化粒(φ1-3mm)極微量,焼土粒(φ1-3mm)極微量	
SI-005aPit16				
第1層	10VR2/2	黒褐色土	バミス粒(φ1-9mm)中量,炭化粒(φ1-3mm)極微量	
第2層	10VR2/1	黒褐色土	バミス粒(φ1-9mm)中量,P.B.(φ10-20mm)少量,炭化粒(φ1-5mm)極微量	
第3層	10VR2/1	黒褐色土	バミス粒(φ1-5mm)中量,ローム粒(φ1-5mm)微量,炭化粒(φ1-2mm)極微量	
第4層	10VR3/2	黒褐色土	バミス粒(φ1-9mm)中量,ローム粒(φ1-9mm)少量,炭化粒(φ1-5mm)微量	
第5層	10VR2/2	黒褐色土	バミス粒(φ1-9mm)微量,P.B.(φ10-20mm)微量,ローム粒(φ1-9mm)少量,炭化粒(φ1-3mm)極微量	
第6層	10VR2/2	黒褐色土	バミス粒(φ1-9mm)多量,P.B.(φ10-30mm)中量,L.B.(φ10-50mm)中量,炭化粒(φ1-3mm)極微量	
第7層	10VR2/2	黒褐色土	バミス粒(φ1-9mm)中量,P.B.(φ10-40mm)中量	
第8層	10VR2/2	黒褐色土	バミス粒(φ1-9mm)少量,ローム粒(φ1-9mm)中量,L.B.(φ10-20mm)少量	
SI-005aPit17				
第a層	10VR2/2	黒褐色土	バミス粒(φ1-9mm)多量,P.B.(φ10-20mm)中量,ローム粒(φ1-9mm)少量,炭化粒(φ1-3mm)極微量	
SI-005aPit18				
第1層	10VR3/2	黒褐色土	バミス粒(φ1-9mm)少量,L.B.(φ10-30mm)中量,炭化粒(φ1-3mm)微量	
第2層	10VR5/6	黄褐色土	P.B.(φ10-40mm)多量	
第3層	10VR6/6	明黄褐色土	P.B.(φ10-30mm)多量	
SI-005aPit19				
第1層	10VR3/2	黒褐色土	バミス粒(φ1-9mm)少量,ローム粒(φ1-5mm)少量,炭化粒(φ1-9mm)微量,焼土粒(φ1-3mm)微量,灰少量	
第2層	10VR3/3	暗褐色土	バミス粒(φ1-9mm)少量,P.B.(φ10-20mm)微量,焼土粒(φ1-9mm)少量,焼土ブロック(φ10-20mm)少量	
SI-005aPit20				
第1層	10VR3/2	黒褐色土	バミス粒(φ1-9mm)少量,ローム粒(φ3-6mm)微量,炭化粒(φ1-3mm)微量	
第2層	10VR3/3	暗褐色土	バミス粒(φ1-9mm)中量,P.B.(φ10-30mm)少量,炭化粒(φ1-3mm)極微量	
SI-005aPit21				
第1層	10VR4/3	にぶい黄褐色土	バミス粒(φ1-9mm)微量,P.B.(φ10-25mm)微量,ローム粒(φ1-9mm)多量,L.B.(φ10-30mm)中量,炭化粒(φ1-5mm)微量,灰少量	
第2層	10VR3/2	黒褐色土	バミス粒(φ1-9mm)少量,P.B.(φ10-30mm)微量,ローム粒(φ1-9mm)中量,L.B.(φ10-20mm)少量,炭化粒(φ1-3mm)微量,焼土粒(φ1-5mm)微量,灰中量	
第3層	10VR3/2	黒褐色土	ローム粒(φ1-9mm)中量,L.B.(φ10-50mm)多量,灰微量	
第4層	10VR6/4	にぶい黄褐色土	炭化粒(φ1-9mm)微量,灰微量	
SI-005aPit23				
第1層	10VR3/3	暗褐色土	バミス粒(φ1-9mm)中量,P.B.(φ10-20mm)中量,炭化粒(φ1-3mm)極微量	
第2層	10VR7/6	明黄褐色土	バミス粒(φ1-9mm)少量	
SI-005aSK-02				
第1層	10VR3/2	黒褐色土	バミス粒(φ1-9mm)少量,ローム粒(φ1-9mm)微量,炭化粒(φ1-5mm)微量,焼土粒(φ1-5mm)微量	
SI-005aSK-03				
第1層	10VR3/2	黒褐色土	バミス粒(φ1-5mm)微量,ローム粒(φ1-3mm)微量,炭化粒(φ1-3mm)微量	
第2層	10VR3/2	黒褐色土	バミス粒(φ1-5mm)微量,ローム粒(φ1-9mm)中量,L.B.(φ10-20mm)少量,炭化粒(φ1-5mm)極微量,焼土粒(φ1-3mm)極微量	
第3層	10VR6/3	にぶい黄褐色土	炭化粒(φ1-2mm)極微量,焼土粒(φ1-2mm)極微量,粘土層	
第4層	10VR2/2	黒褐色土と10VR3/2	黒褐色土の混合土	バミス粒(φ1-9mm)少量,ローム粒(φ1-9mm)中量,L.B.(φ10-30mm)中量,炭化粒(φ1-5mm)微量
第5層	10VR4/3	にぶい黄褐色土	バミス粒(φ1-9mm)中量,P.B.(φ10-30mm)中量,ローム粒(φ1-9mm)少量	
第6層	10VR3/2	黒褐色土	バミス粒(φ1-9mm)少量,ローム粒(φ1-9mm)少量,L.B.(φ10-20mm)少量,炭化粒(φ1-3mm)微量	
第7層	10VR2/2	黒褐色土	バミス粒(φ1-9mm)少量,P.B.(φ10-40mm)中量,ローム粒(φ1-9mm)少量,炭化粒(φ1-3mm)極微量	
SI-005bPit15				
第a層	10VR4/3	にぶい黄褐色土	バミス粒(φ1-9mm)中量,P.B.(φ10-20mm)中量,ローム粒(φ5-9mm)少量	
第b層	10VR3/2	黒褐色土	バミス粒(φ1-9mm)少量,P.B.(φ10-15mm)少量,炭化粒(φ1-3mm)極微量	

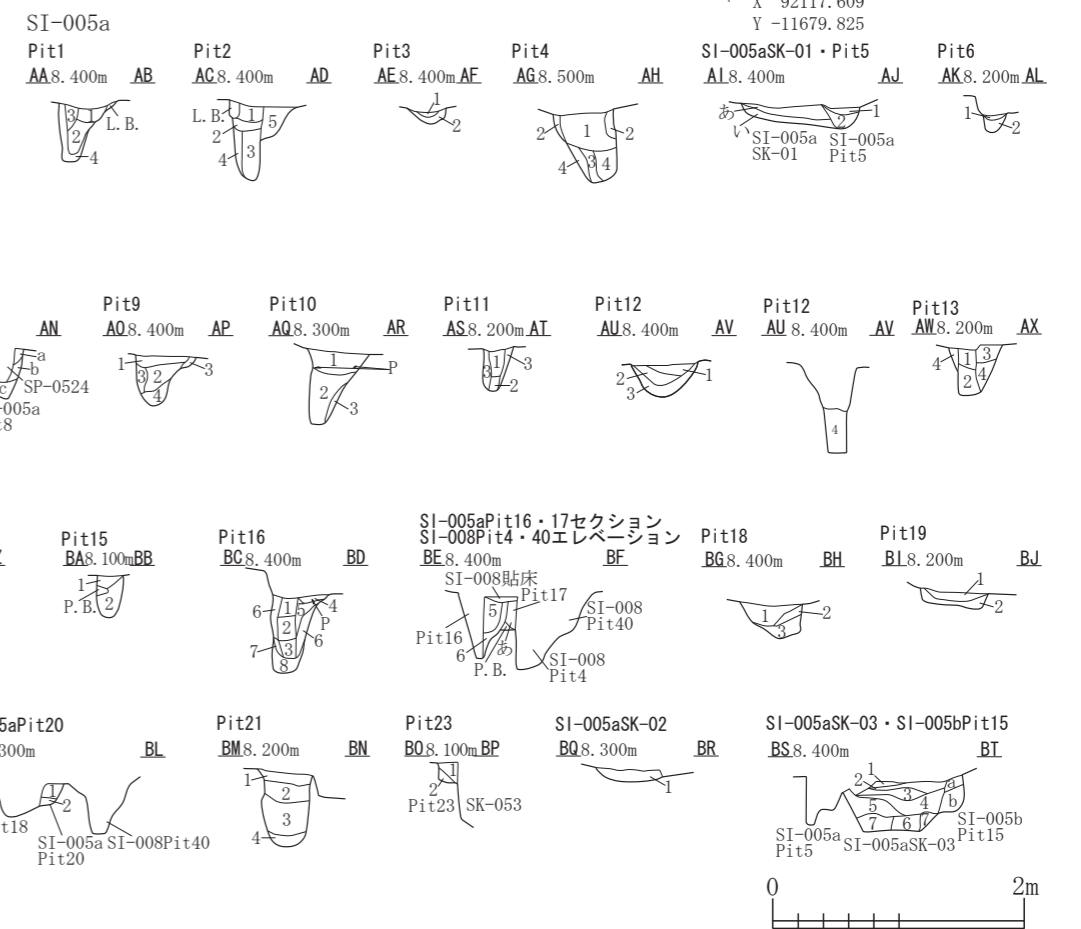
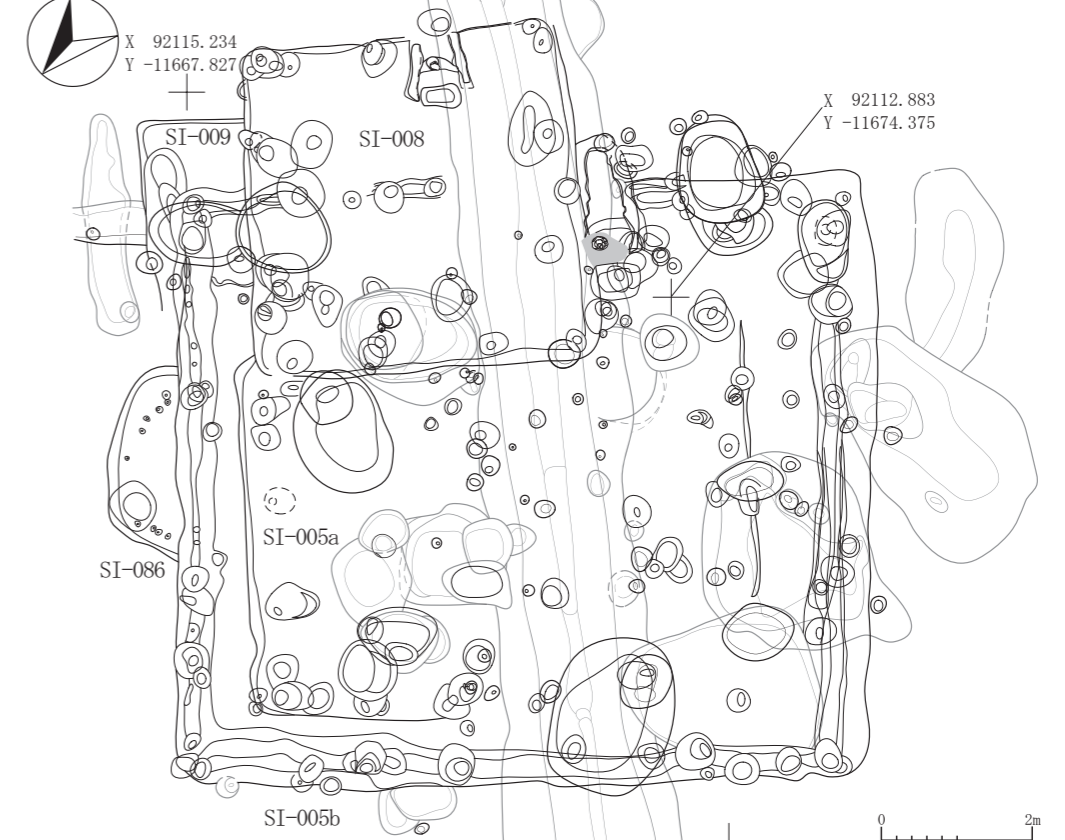
SI-005b内Pit, SK

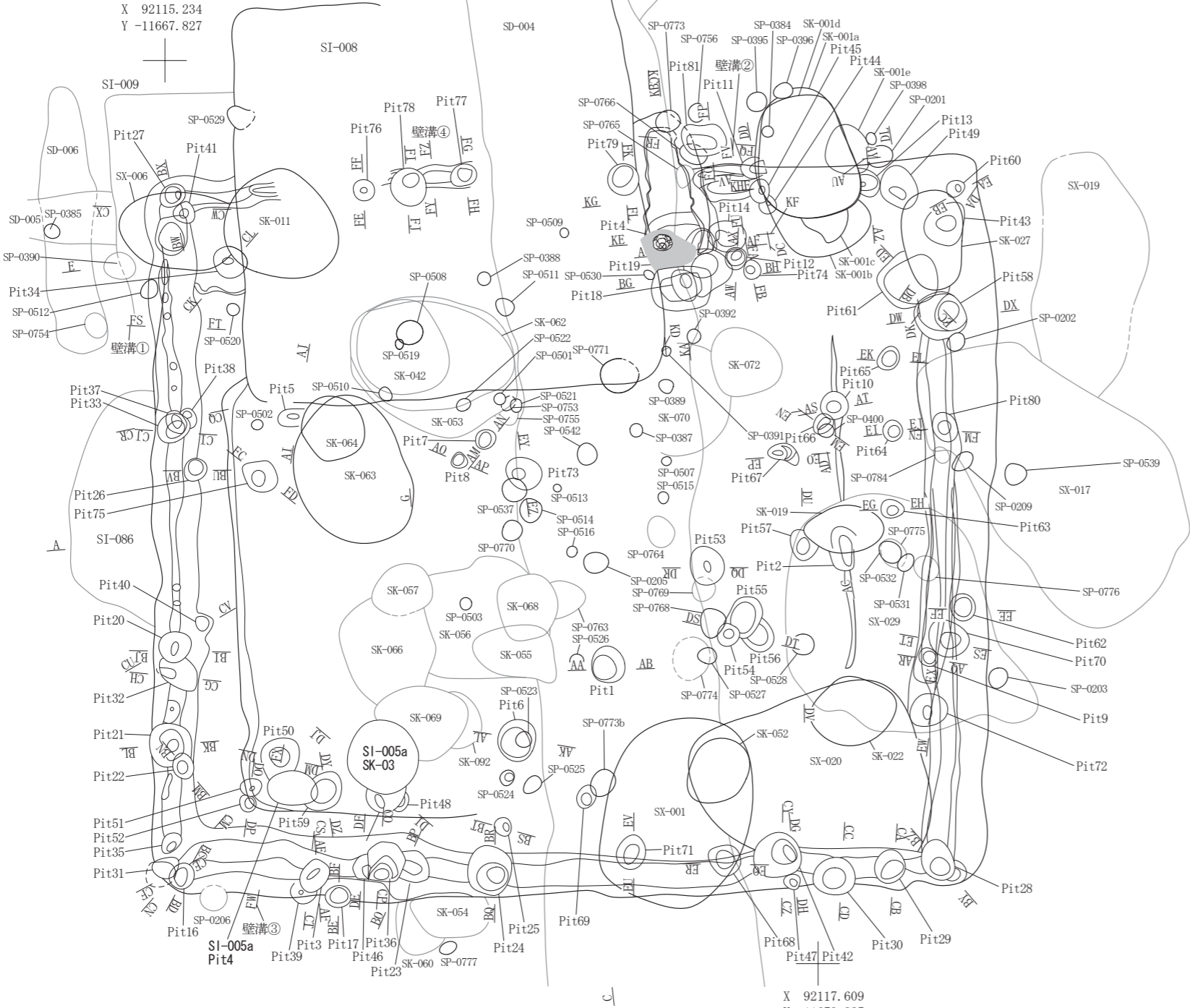

SI-005b内Pit

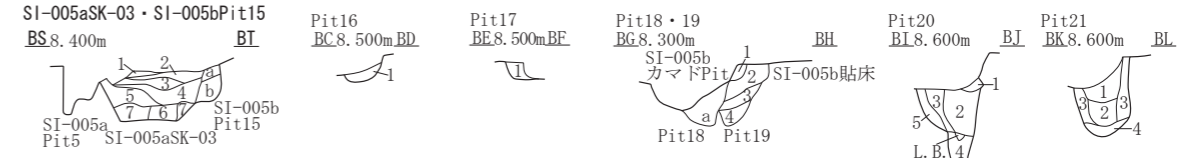
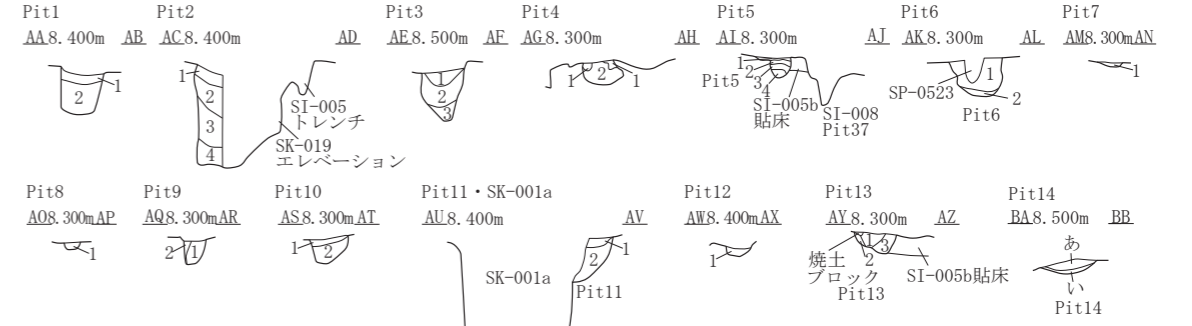

Pit	層	土質	成分	備考
SI-005bPit1	第1層	10YR2/2	黒褐色土	バミス粒(φ1-9mm)微量,炭化粒(φ1-3mm)極微量
	第2層	10YR2/2	黒褐色土	バミス粒(φ1-9mm)少量,ローム粒(φ1-9mm)少量,L.B.(φ10-30mm)少量,炭化粒(φ1-5mm)微量
SI-005bPit2	第1層	10YR2/1	黒色土	バミス粒(φ1-9mm)中量,P.B.(φ10-70mm)中量,L.B.(φ10-40mm)中量,炭化粒(φ1-2mm)極微量
	第2層	10YR2/2	黒褐色土	バミス粒(φ1-9mm)中量,P.B.(φ10-40mm)中量,L.B.(φ10-50mm)中量
	第3層	10YR2/2	黒褐色土	バミス粒(φ1-9mm)少量,L.B.(φ10-60mm)多量
	第4層	10YR3/2	黒褐色土	ローム粒(φ1-9mm)中量,L.B.(φ10-100mm)多量,炭化粒(φ1-3mm)極微量,焼土粒(φ1-3mm)極微量
SI-005bPit3	第1層	10YR2/2	黒褐色土	バミス粒(φ1-5mm)微量,炭化粒(φ1-3mm)極微量
	第2層	10YR2/2	黒褐色土	バミス粒(φ1-9mm)少量,炭化粒(φ1-5mm)極微量
	第3層	10YR3/2	黒褐色土	バミス粒(φ1-9mm)中量,ローム粒(φ1-9mm)少量
SI-005bPit4	第1層	10YR6/4	にぶい黄褐色土	バミス粒(φ1-5mm)少量,ローム粒(φ5-9mm)微量,炭化粒(φ1-3mm)極微量,焼土粒(φ1-9mm)中量
	第2層	10YR3/2	黒褐色土	バミス粒(φ1-9mm)少量,ローム粒(φ1-5mm)微量,炭化粒(φ1-5mm)少量,焼土粒(φ1-9mm)少量
	第3層	7.5YR4/4	褐色土	バミス粒(φ1-9mm)極微量,焼土粒(φ1-3mm)少量
	第4層	10YR5/4	にぶい黄褐色土	バミス粒(φ1-9mm)中量,焼土粒(φ1-5mm)微量
SI-005bPit5	第1層	10YR4/4	褐色土	バミス粒(φ1-9mm)少量,炭化粒(φ1-3mm)極微量,焼土粒(φ1-5mm)極微量
	第2層	7.5YR4/4	褐色土	バミス粒(φ1-9mm)極微量,焼土粒(φ1-3mm)少量
	第3層	10YR5/4	にぶい黄褐色土	バミス粒(φ1-9mm)中量,焼土粒(φ1-5mm)微量
SI-005bPit6	第1層	10YR3/3	暗褐色土	バミス粒(φ1-9mm)少量,炭化粒(φ1-3mm)極微量,焼土粒(φ1-5mm)極微量
	第2層	10YR2/1	黒色土	バミス粒(φ1-5mm)微量,ローム粒(φ1-9mm)少量,L.B.(φ10-30mm)少量
	第3層	10YR3/2	黒褐色土	バミス粒(φ1-9mm)微量,ローム粒(φ1-9mm)少量,炭化粒(φ1-5mm)微量
	第4層	10YR4/3	にぶい黄褐色土	バミス粒(φ1-9mm)微量,ローム粒(φ1-9mm)少量,L.B.(φ10-30mm)中量,炭化粒(φ1-3mm)極微量
SI-005bPit7	第1層	10YR3/2	黒褐色土	バミス粒(φ1-9mm)微量,ローム粒(φ1-9mm)少量,炭化粒(φ1-5mm)微量
	第2層	10YR4/3	にぶい黄褐色土	バミス粒(φ1-9mm)微量,ローム粒(φ1-9mm)少量,L.B.(φ10-30mm)中量,炭化粒(φ1-3mm)極微量
SI-005bPit8	第1層	10YR4/3	にぶい黄褐色土	バミス粒(φ1-9mm)微量,ローム粒(φ1-9mm)少量,L.B.(φ10-30mm)中量,炭化粒(φ1-3mm)極微量
	第2層	10YR3/2	黒褐色土	バミス粒(φ1-5mm)微量,炭化粒(φ1-2mm)極微量,焼土粒(φ1-3mm)微量
SI-005bPit9	第1層	10YR2/2	黒褐色土	バミス粒(φ1-5mm)少量,炭化粒(φ1-2mm)極微量
	第2層	10YR3/2	黒褐色土	バミス粒(φ1-5mm)少量,ローム粒(φ1-9mm)少量,炭化粒(φ1-3mm)微量
SI-005bPit10	第1層	10YR3/2	黒褐色土	バミス粒(φ1-9mm)中量,ローム粒(φ1-9mm)微量
	第2層	10YR2/2	黒褐色土	バミス粒(φ1-9mm)中量,P.B.(φ10-30mm)中量,L.B.(φ10-20mm)少量,炭化粒(φ1-3mm)極微量,灰少量
SI-005bPit11	第1層	10YR2/1	黒色土	バミス粒(φ1-9mm)少量,P.B.(φ10-20mm)少量,焼土粒(φ1-3mm)微量
	第2層	10YR4/3	にぶい黄褐色土	バミス粒(φ1-9mm)中量,P.B.(φ10-40mm)中量,炭化粒(φ1-3mm)極微量
SI-005bPit12	第1層	10YR3/2	黒褐色土	バミス粒(φ1-5mm)微量,炭化粒(φ1-2mm)極微量,焼土粒(φ1-3mm)微量
	第2層	10YR2/2	黒褐色土	バミス粒(φ1-5mm)少量,炭化粒(φ1-2mm)極微量,焼土粒(φ1-3mm)微量
SI-005bPit13	第1層	10YR3/2	黒褐色土	バミス粒(φ1-9mm)少量,炭化粒(φ1-2mm)極微量,焼土粒(φ1-5mm)微量
	第2層	10YR2/2	黒褐色土	バミス粒(φ1-5mm)少量
	第3層	10YR3/2	黒褐色土	バミス粒(φ1-9mm)少量,P.B.(φ10-20mm)微量,炭化粒(φ1-5mm)微量,焼土粒(φ1-5mm)微量
SI-005bPit14	第1層	10YR3/2	黒褐色土	バミス粒(φ1-9mm)少量,炭化粒(φ1-5mm)少量,焼土粒(φ1-9mm)中量,灰多量
	第2層	10YR3/1	黒褐色土	炭化粒(φ1-9mm)中量,焼土粒(φ1-5mm)少量,灰多量
SI-005aSK-03	第1層	10YR3/2	黒褐色土	バミス粒(φ1-9mm)微量,炭化粒(φ1-3mm)極微量
	第2層	10YR3/2	黒褐色土	バミス粒(φ1-9mm)微量,炭化粒(φ1-3mm)極微量
SI-005bPit15	第1層	10YR4/3	にぶい黄褐色土	バミス粒(φ1-9mm)中量,P.B.(φ10-20mm)中量,炭化粒(φ1-3mm)微量
	第2層	10YR3/2	黒褐色土	バミス粒(φ1-9mm)少量,P.B.(φ10-15mm)少量,炭化粒(φ1-3mm)極微量
SI-005aSK-03	第1層	10YR3/2	黒褐色土	バミス粒(φ1-5mm)微量,ローム粒(φ1-3mm)微量,炭化粒(φ1-3mm)微量
	第2層	10YR3/2	黒褐色土	バミス粒(φ1-5mm)微量,ローム粒(φ1-9mm)中量,L.B.(φ10-20mm)少量,炭化粒(φ1-5mm)極微量,焼土粒(φ1-3mm)極微量
SI-005bPit16	第1層	10YR2/2	黒褐色土	バミス粒(φ1-9mm)少量,ローム粒(φ1-5mm)微量,炭化粒(φ1-3mm)微量
	第2層	10YR2/2	黒褐色土	バミス粒(φ1-9mm)少量,ローム粒(φ1-9mm)少量,L.B.(φ10-30mm)中量,炭化粒(φ1-5mm)微量
	第3層	10YR6/3	にぶい黄褐色土	炭化粒(φ1-2mm)極微量,焼土粒(φ1-2mm)極微量,粘土層
SI-005bPit17	第1層	10YR3/2	黒褐色土	バミス粒(φ1-9mm)少量,ローム粒(φ1-5mm)微量,炭化粒(φ1-3mm)微量
	第2層	10YR4/3	にぶい黄褐色土	バミス粒(φ1-9mm)中量,P.B.(φ10-30mm)中量,ローム粒(φ1-9mm)少量
	第3層	10YR3/2	黒褐色土	バミス粒(φ1-9mm)少量,ローム粒(φ1-9mm)少量,L.B.(φ10-20mm)少量,炭化粒(φ1-3mm)微量
	第4層	10YR2/2	黒褐色土	バミス粒(φ1-9mm)少量,P.B.(φ10-40mm)中量,ローム粒(φ1-9mm)少量,炭化粒(φ1-3mm)極微量
SI-005bPit18	第1層	10YR2/2	黒褐色土	バミス粒(φ1-9mm)少量,ローム粒(φ1-5mm)微量,炭化粒(φ1-3mm)微量
	第2層	10YR3/1	黒褐色土	バミス粒(φ1-9mm)少量,ローム粒(φ1-5mm)微量,炭化粒(φ1-3mm)微量
SI-005bPit19	第1層	10YR3/2	黒褐色土	バミス粒(φ1-5mm)微量,ローム粒(φ1-9mm)中量,炭化粒(φ1-3mm)微量,焼土粒(φ1-3mm)微量
	第2層	10YR3/2	黒褐色土	バミス粒(φ1-9mm)少量,P.B.(φ10-30mm)中量,ローム粒(φ1-9mm)中量,L.B.(φ10-50mm)中量,炭化粒(φ1-3mm)少量,焼土粒(φ1-9mm)少量,焼土ブロック(φ10-20mm)微量
SI-005bPit20	第1層	10YR3/3	暗褐色土	バミス粒(φ1-5mm)微量,ローム粒(φ1-5mm)少量,炭化粒(φ1-2mm)微量,焼土粒(φ1-3mm)微量
	第2層	10YR2/2	黒褐色土	バミス粒(φ1-9mm)中量,P.B.(φ10-35mm)少量,ローム粒(φ1-9mm)中量,炭化粒(φ1-3mm)微量
	第3層	10YR3/2	黒褐色土	バミス粒(φ1-9mm)少量,L.B.(φ10-25mm)少量,炭化粒(φ1-5mm)微量
SI-005bPit21	第1層	10YR3/2	黒褐色土	バミス粒(φ1-9mm)微量,ローム粒(φ1-9mm)微量,L.B.(φ10-40mm)微量
	第2層	10YR3/2	黒褐色土	バミス粒(φ1-9mm)少量,ローム粒(φ1-9mm)少量,炭化粒(φ1-5mm)微量
SI-005bPit22	第1層	10YR3/2	黒褐色土	バミス粒(φ1-5mm)微量,ローム粒(φ1-9mm)少量,炭化粒(φ1-3mm)極微量
	第2層	10YR3/2	黒褐色土	バミス粒(φ1-9mm)少量,ローム粒(φ1-9mm)微量,炭化粒(φ1-5mm)極微量
	第3層	10YR3/2	黒褐色土	バミス粒(φ1-9mm)少量,ローム粒(φ1-9mm)少量,L.B.(φ10-20mm)少量,炭化粒(φ1-3mm)微量
	第4層	10YR3/2	黒褐色土	バミス粒(φ1-9mm)少量,ローム粒(φ1-9mm)中量,L.B.(φ10-30mm)中量,炭化粒(φ1-3mm)極微量

図 2-9 竪穴住居跡 -8

SI-005b内Pit

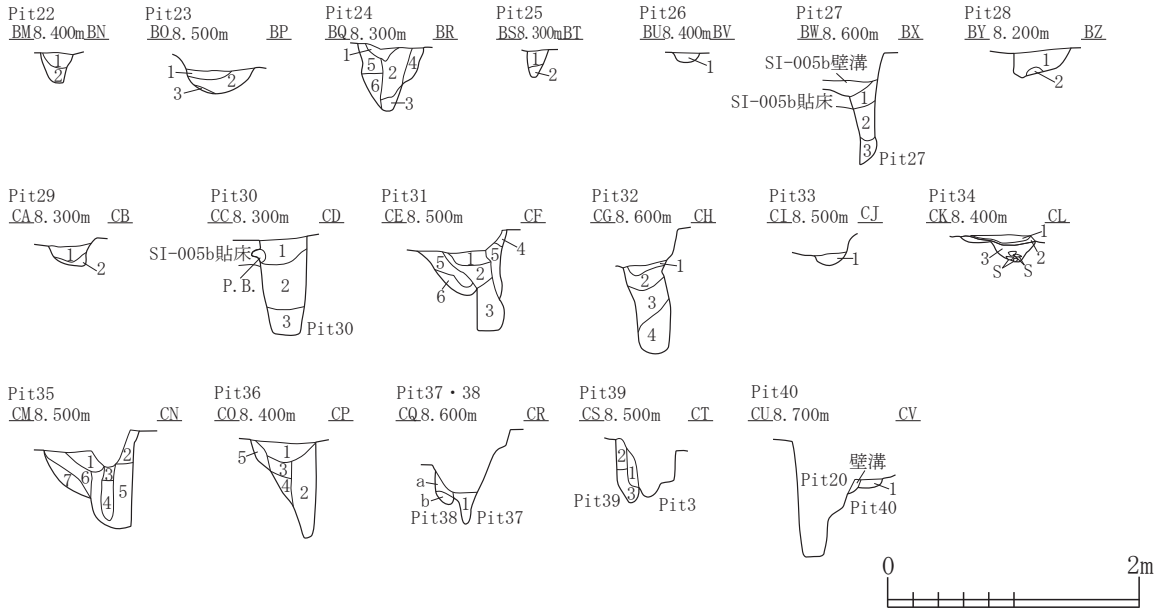

SI-005bPit22	第1層	10VR3/2	黒褐色土	バミス粒(φ1-9mm)少量,ローム粒(φ1-9mm)微量,L.B.(φ10-25mm)少量,炭化粒(φ1-5mm)微量	第6層	10VR2/2	黒褐色土	バミス粒(φ1-9mm)少量,炭化粒(φ1-5mm)微量
	第2層	10VR3/3	暗褐色土	バミス粒(φ1-9mm)中量,L.B.(φ10-20mm)微量,炭化粒(φ1-3mm)極微量	SI-005bPit32	第1層	10VR3/2	黒褐色土と10VR2/1黒色土の混合土
SI-005bPit23	第1層	10VR3/3	暗褐色土	バミス粒(φ1-9mm)微量,ローム粒(φ1-9mm)少量,L.B.(φ10-20mm)少量,炭化粒(φ1-5mm)微量,焼土粒(φ1-3mm)極微量	第2層	10VR3/2	黒褐色土	バミス粒(φ1-9mm)少量,P.B.(φ10-25mm)少量,ローム粒(φ1-9mm)中量,L.B.(φ10-50mm)中量,炭化粒(φ1-5mm)極微量
	第2層	10VR3/2	黒褐色土	バミス粒(φ1-9mm)少量,ローム粒(φ1-5mm)微量,炭化粒(φ1-5mm)微量	第3層	10VR2/1	黒色土	バミス粒(φ1-9mm)中量,P.B.(φ10-30mm)中量,ローム粒(φ1-9mm)少量,L.B.(φ10-25mm)少量,炭化粒(φ1-3mm)極微量
	第3層	10VR4/4	褐色土	バミス粒(φ5-9mm)中量	第4層	10VR2/1	黒色土	バミス粒(φ1-9mm)少量,P.B.(φ10-50mm)中量,ローム粒(φ1-9mm)中量,L.B.(φ10-60mm)中量
SI-005bPit24	第1層	10VR4/3	にぶい黄褐色土	バミス粒(φ1-3mm)微量,ローム粒(φ1-9mm)少量,炭化粒(φ1-2mm)極微量	SI-005bPit33	第1層	10VR3/2	黒褐色土
	第2層	10VR3/2	黒褐色土	バミス粒(φ1-5mm)微量,ローム粒(φ1-9mm)少量,L.B.(φ10-20mm)微量,炭化粒(φ1-9mm)微量	SI-005bPit34	第1層	10VR6/6	明黄褐色土
	第3層	10VR4/3	にぶい黄褐色土	バミス粒(φ1-5mm)微量,ローム粒(φ1-9mm)中量	第2層	10VR3/3	暗褐色土	炭化粒(φ1-9mm)多量,炭化物(φ10-30mm)中量,焼土粒(φ1-5mm)少量,炭化物層
	第4層	10VR3/2	黒褐色土	バミス粒(φ1-5mm)微量,ローム粒(φ1-9mm)微量,炭化粒(φ1-2mm)極微量	第3層	10VR3/3	暗褐色土	バミス粒(φ1-9mm)中量,炭化粒(φ1-5mm)微量,礫(φ10-50mm)多量
	第5層	10VR3/2	黒褐色土	バミス粒(φ1-9mm)少量,P.B.(φ10-30mm)少量,ローム粒(φ1-5mm)少量	SI-005bPit35	第1層	10VR3/2	黒褐色土
	第6層	10VR2/2	黒褐色土	バミス粒(φ1-5mm)微量,ローム粒(φ1-9mm)少量,L.B.(φ10-50mm)中量	第2層	10VR3/2	黒褐色土	バミス粒(φ1-9mm)少量,ローム粒(φ1-9mm)微量,炭化粒(φ1-5mm)微量,粘土粒(φ5-9mm)微量
SI-005bPit25	第1層	10VR3/2	黒褐色土	バミス粒(φ1-3mm)微量,炭化粒(φ1-5mm)極微量	第3層	10VR3/2	黒褐色土	バミス粒(φ1-9mm)少量,P.B.(φ10-40mm)少量,L.B.(φ10-30mm)少量,炭化粒(φ1-5mm)微量
	第2層	10VR4/2	灰黄褐色土	バミス粒(φ1-9mm)中量	第4層	10VR2/2	黒褐色土	バミス粒(φ1-9mm)微量,L.B.(φ10-50mm)少量
SI-005bPit26	第1層	10VR3/2	黒褐色土	バミス粒(φ1-9mm)少量,炭化粒(φ1-3mm)微量	第5層	10VR2/2	黒褐色土	バミス粒(φ1-9mm)少量,ローム粒(φ1-9mm)少量,L.B.(φ10-40mm)中量,炭化粒(φ1-3mm)極微量
SI-005bPit27	第1層	10VR2/2	黒褐色土	バミス粒(φ1-9mm)少量,ローム粒(φ1-9mm)微量,L.B.(φ10-40mm)少量,炭化粒(φ1-3mm)微量	第6層	10VR3/2	黒褐色土	バミス粒(φ1-9mm)少量,P.B.(φ10-50mm)少量,ローム粒(φ1-9mm)少量,炭化粒(φ1-5mm)微量
	第2層	10VR2/1	黒色土	バミス粒(φ1-9mm)少量,ローム粒(φ1-9mm)少量,L.B.(φ10-20mm)少量,炭化粒(φ1-3mm)極微量	第7層	10VR3/2	黒褐色土	バミス粒(φ1-9mm)少量,P.B.(φ10-20mm)微量,ローム粒(φ1-9mm)中量,炭化粒(φ1-3mm)極微量
	第3層	10VR5/6	黄褐色土	バミス粒(φ5-9mm)少量,P.B.(φ10-20mm)少量,L.B.(φ20-50mm)多量	SI-005bPit36	第1層	10VR3/2	黒褐色土
SI-005bPit28	第1層	10VR2/2	黒褐色土	バミス粒(φ1-9mm)少量,P.B.(φ10-25mm)少量,ローム粒(φ1-5mm)微量,炭化粒(φ1-3mm)極微量	第2層	10VR2/2	黒褐色土	バミス粒(φ1-9mm)微量,ローム粒(φ1-9mm)少量,L.B.(φ10-30mm)微量,炭化粒(φ1-5mm)微量
	第2層	10VR3/2	黒褐色土	P.B.(φ10-20mm)中量	第3層	10VR2/2	黒褐色土	バミス粒(φ1-9mm)微量,ローム粒(φ1-9mm)少量,L.B.(φ10-30mm)少量,炭化粒(φ1-3mm)極微量
SI-005bPit29	第1層	10VR2/2	黒褐色土	バミス粒(φ1-9mm)少量,ローム粒(φ1-9mm)微量,L.B.(φ10-20mm)少量,炭化粒(φ1-5mm)微量,焼土粒(φ1-3mm)極微量	第4層	10VR4/3	にぶい黄褐色土	P.B.(φ10-30mm)多量
	第2層	10VR4/3	にぶい黄褐色土	バミス粒(φ1-9mm)中量,P.B.(φ10-30mm)中量	第5層	10VR3/2	黒褐色土	バミス粒(φ1-9mm)中量,P.B.(φ10-20mm)少量,L.B.(φ10-30mm)少量,炭化粒(φ1-3mm)極微量
SI-005bPit30	第1層	10VR3/2	黒褐色土	バミス粒(φ1-9mm)少量,ローム粒(φ1-9mm)少量,炭化粒(φ1-3mm)微量	SI-005bPit37	第1層	10VR2/2	黒褐色土
	第2層	10VR3/2	黒褐色土	バミス粒(φ1-9mm)少量,P.B.(φ10-30mm)少量,ローム粒(φ1-9mm)少量,L.B.(φ10-20mm)微量,炭化粒(φ1-5mm)極微量,焼土粒(φ1-3mm)極微量,粘土粒(φ5-9mm)少量	SI-005bPit38	第a層	10VR2/2	黒褐色土
	第3層	10VR3/2	黒褐色土	L.B.(φ10-60mm)多量,炭化粒(φ1-3mm)極微量	第b層	10VR3/2	黒褐色土	バミス粒(φ1-9mm)中量,炭化粒(φ1-2mm)極微量
SI-005bPit31	第1層	10VR3/2	黒褐色土	バミス粒(φ1-9mm)少量,P.B.(φ10-20mm)少量,ローム粒(φ1-5mm)微量,炭化粒(φ1-2mm)極微量	SI-005bPit39	第1層	10VR3/2	黒褐色土
	第2層	10VR3/2	黒褐色土	バミス粒(φ1-9mm)微量,炭化粒(φ1-2mm)極微量	第2層	10VR3/2	黒褐色土	バミス粒(φ1-9mm)少量,ローム粒(φ1-6mm)微量
	第3層	10VR2/2	黒褐色土	バミス粒(φ1-9mm)微量,ローム粒(φ1-9mm)微量	第3層	10VR3/2	黒褐色土	バミス粒(φ1-9mm)中量,P.B.(φ10-30mm)少量,ローム粒(φ1-9mm)少量
	第4層	10VR4/3	にぶい黄褐色土	バミス粒(φ1-9mm)少量,炭化粒(φ1-2mm)極微量	SI-005bPit40	第1層	10VR3/2	黒褐色土
	第5層	10VR3/2	黒褐色土	バミス粒(φ1-9mm)少量,P.B.(φ10-20mm)少量,ローム				バミス粒(φ1-9mm)微量,ローム粒(φ1-9mm)中量,炭化粒(φ1-5mm)少量

図 2-10 竪穴住居跡 -9

SI-005b内Pit

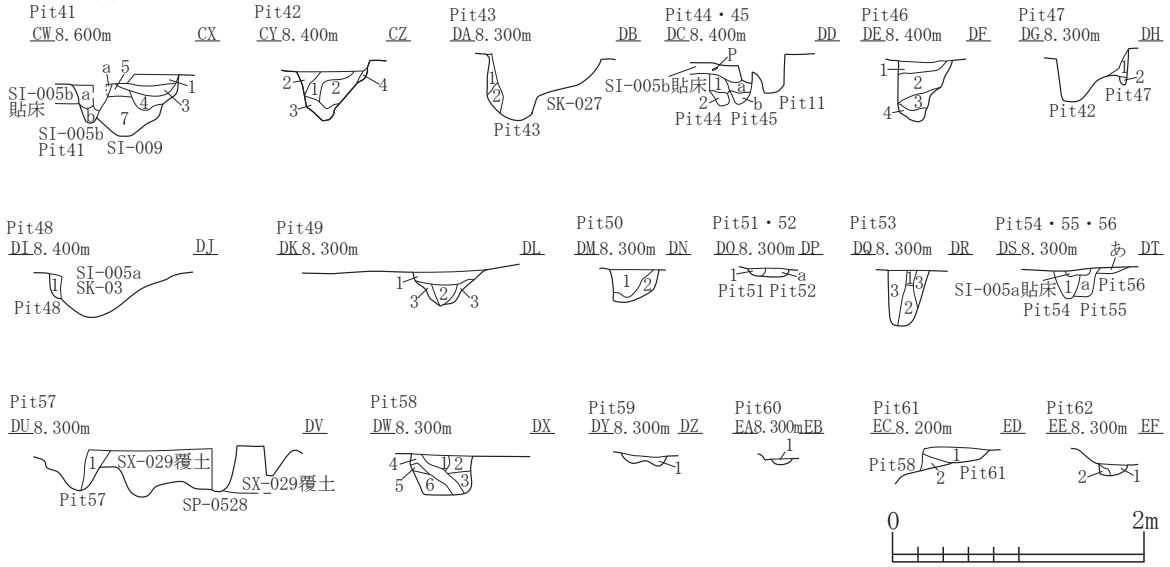

SI-005bPit41	第a層	10YR3/2	黒褐色土	バミス粒(φ1-9mm)少量,P.B.(φ10-20mm)微量,ローム粒(φ1-9mm)微量,炭化粒(φ1-5mm)微量	SI-005bPit50	第1層	10YR2/2	黒褐色土	バミス粒(φ1-9mm)中量,P.B.(φ10-60mm)中量,ローム粒(φ1-9mm)少量,L.B.(φ10-30mm)少量,炭化粒(φ1-3mm)微量
	第b層	10YR2/2	黒褐色土	バミス粒(φ1-9mm)少量,ローム粒(φ1-5mm)微量,炭化粒(φ1-3mm)極微量		第2層	10YR4/3	にぶい黄褐色土	バミス粒(φ1-9mm)少量,ローム粒(φ1-9mm)中量,L.B.(φ10-30mm)中量,炭化粒(φ1-3mm)極微量
SI-009	第1層	10YR3/2	黒褐色土	バミス粒(φ1-9mm)少量,P.B.(φ10-80mm)中量,ローム粒(φ1-9mm)少量,L.B.(φ10-20mm)微量,炭化粒(φ1-5mm)微量,焼土粒(φ1-3mm)極微量	SI-005bPit51	第1層	10YR2/2	黒褐色土	バミス粒(φ1-9mm)中量,ローム粒(φ5-9mm)微量,炭化粒(φ1-3mm)微量
	第2層	10YR3/2	黒褐色土	バミス粒(φ1-9mm)少量,P.B.(φ10-50mm)微量,ローム粒(φ1-9mm)少量,L.B.(φ10-40mm)少量,炭化粒(φ1-3mm)極微量	SI-005bPit52	第a層	10YR3/3	暗褐色土	バミス粒(φ1-5mm)微量,ローム粒(φ1-9mm)中量,L.B.(φ10-20mm)中量,炭化粒(φ1-3mm)微量
	第3層	10YR3/2	黒褐色土	バミス粒(φ1-9mm)中量,P.B.(φ10-100mm)中量,ローム粒(φ1-9mm)少量,炭化粒(φ1-3mm)極微量	SI-005bPit53	第1層	10YR3/2	黒褐色土	バミス粒(φ1-9mm)少量,ローム粒(φ1-5mm)微量,炭化粒(φ1-3mm)微量,焼土粒(φ1-3mm)極微量
	第4層	10YR2/1黒色土と10YR3/2黒褐色土の混合土		バミス粒(φ1-5mm)微量,炭化粒(φ1-3mm)極微量		第2層	10YR3/2	黒褐色土	バミス粒(φ1-5mm)微量,炭化粒(φ1-3mm)極微量
	第5層	10YR2/2	黒褐色土	バミス粒(φ1-9mm)中量,P.B.(φ10-120mm)中量,L.B.(φ10-20mm)微量,壁溝		第3層	10YR3/3	暗褐色土	バミス粒(φ1-9mm)中量,P.B.(φ10-40mm)中量,炭化粒(φ1-3mm)微量
	第6層	10YR6/6	明黄褐色土	バミス粒(φ1-9mm)多量,P.B.(φ10-20mm)中量,壁溝	SI-005bPit54	第1層	10YR3/2	黒褐色土	バミス粒(φ1-5mm)微量,炭化粒(φ1-3mm)極微量
	第7層	10YR6/6明黄褐色土と10YR3/2黒褐色土の混合土		バミス粒(φ1-9mm)中量,P.B.(φ10-60mm)中量,L.B.(φ10-30mm)少量,掘り方	SI-005bPit55	第a層	10YR3/2	黒褐色土	バミス粒(φ1-9mm)少量,P.B.(φ10-40mm)微量
SI-005bPit42	第1層	10YR3/2	黒褐色土	バミス粒(φ1-9mm)中量,P.B.(φ10-15mm)少量,炭化粒(φ1-3mm)微量	SI-005bPit56	第a層	10YR2/2	黒褐色土	バミス粒(φ1-9mm)少量,炭化粒(φ1-3mm)極微量
	第2層	10YR3/2	黒褐色土	バミス粒(φ1-9mm)少量,ローム粒(φ1-5mm)微量,炭化粒(φ1-2mm)極微量	SI-005bPit57	第1層	10YR3/2	黒褐色土	バミス粒(φ1-9mm)少量,P.B.(φ10-30mm)少量,ローム粒(φ1-9mm)少量,L.B.(φ10-60mm)少量
	第3層	10YR3/2	黒褐色土	バミス粒(φ1-5mm)微量,ローム粒(φ1-3mm)微量	SI-005bPit58	第1層	10YR4/3	にぶい黄褐色土	バミス粒(φ1-9mm)中量,P.B.(φ10-50mm)少量,ローム粒(φ1-9mm)少量,炭化粒(φ1-3mm)極微量
	第4層	10YR3/2	黒褐色土	バミス粒(φ1-5mm)微量		第2層	10YR3/3	暗褐色土	バミス粒(φ1-9mm)少量,ローム粒(φ1-9mm)中量,L.B.(φ10-20mm)少量,炭化粒(φ1-3mm)極微量
SI-005bPit43	第1層	10YR2/2	黒褐色土	バミス粒(φ1-9mm)少量,P.B.(φ10-30mm)微量,炭化粒(φ1-5mm)微量,焼土粒(φ1-3mm)極微量		第3層	10YR3/2	黒褐色土	バミス粒(φ1-9mm)少量,ローム粒(φ1-9mm)微量,炭化粒(φ1-5mm)極微量,焼土粒(φ1-5mm)極微量
SI-005bPit44	第1層	10YR3/2	黒褐色土	バミス粒(φ1-9mm)少量,P.B.(φ10-60mm)少量		第4層	10YR3/2	黒褐色土	バミス粒(φ1-9mm)中量,ローム粒(φ1-9mm)少量,炭化粒(φ1-3mm)極微量
	第2層	10YR3/2	黒褐色土	バミス粒(φ1-5mm)微量,ローム粒(φ1-9mm)中量,L.B.(φ10-30mm)少量		第5層	10YR4/3	にぶい黄褐色土	バミス粒(φ1-9mm)中量,P.B.(φ10-25mm)中量,L.B.(φ10-20mm)少量
SI-005bPit45	第a層	10YR2/2	黒褐色土	バミス粒(φ1-9mm)中量,炭化粒(φ1-2mm)極微量		第6層	10YR4/3	にぶい黄褐色土	バミス粒(φ1-9mm)少量,P.B.(φ10-100mm)中量,L.B.(φ10-30mm)少量
	第b層	10YR3/2	黒褐色土	バミス粒(φ1-9mm)中量,P.B.(φ10-30mm)中量	SI-005bPit59	第1層	10YR4/3	にぶい黄褐色土	バミス粒(φ1-9mm)少量,ローム粒(φ1-9mm)少量,L.B.(φ10-40mm)中量,炭化粒(φ1-3mm)微量
SI-005b貼床	10YR4/3	にぶい黄褐色土		バミス粒(φ1-9mm)中量,P.B.(φ10-40mm)中量,炭化粒(φ1-5mm)少量,焼土粒(φ1-9mm)少量	SI-005bPit60	第1層	10YR2/2	黒褐色土	バミス粒(φ1-9mm)少量,P.B.(φ10-20mm)少量,炭化粒(φ1-3mm)極微量,焼土粒(φ1-5mm)極微量
SI-005bPit46	第1層	10YR3/2	黒褐色土	バミス粒(φ1-9mm)微量,P.B.(φ10-20mm)微量,ローム粒(φ1-5mm)微量,炭化粒(φ1-3mm)極微量	SI-005bPit61	第1層	10YR3/3	暗褐色土	バミス粒(φ1-9mm)少量,P.B.(φ10-20mm)微量,ローム粒(φ1-9mm)中量,L.B.(φ10-20mm)少量,炭化粒(φ1-3mm)極微量
	第2層	10YR2/2	黒褐色土	バミス粒(φ1-9mm)少量,ローム粒(φ1-9mm)少量,L.B.(φ10-25mm)少量,炭化粒(φ1-3mm)極微量,焼土粒(φ1-3mm)極微量		第2層	10YR3/2	黒褐色土	バミス粒(φ1-9mm)少量,P.B.(φ10-50mm)少量,ローム粒(φ1-5mm)少量,炭化粒(φ1-3mm)極微量
	第3層	10YR3/2	黒褐色土	バミス粒(φ1-9mm)少量,P.B.(φ10-50mm)中量,ローム粒(φ1-9mm)微量	SI-005bPit62	第1層	10YR3/2	黒褐色土	バミス粒(φ1-5mm)微量,ローム粒(φ1-9mm)少量,炭化粒(φ1-2mm)極微量
	第4層	10YR2/2	黒褐色土	バミス粒(φ1-9mm)少量,L.B.(φ10-20mm)少量		第2層	10YR4/3	にぶい黄褐色土	バミス粒(φ1-9mm)中量,P.B.(φ10-30mm)少量,ローム粒(φ1-9mm)微量,炭化粒(φ1-5mm)微量,炭化物(φ10-20mm)極微量,焼土粒(φ1-5mm)少量
SI-005bPit47	第1層	10YR4/3	にぶい黄褐色土	バミス粒(φ1-3mm)微量,炭化粒(φ1-2mm)極微量		第2層	10YR3/2	黒褐色土	バミス粒(φ1-9mm)少量,ローム粒(φ1-5mm)少量,炭化粒(φ1-3mm)極微量
	第2層	10YR5/6	黄褐色土	バミス粒(φ1-9mm)中量,炭化粒(φ1-5mm)極微量		第3層	10YR4/4	褐色土	バミス粒(φ1-9mm)少量,P.B.(φ10-20mm)少量,ローム
SI-005bPit48	第1層	10YR3/2	黒褐色土	バミス粒(φ1-9mm)中量,炭化粒(φ1-2mm)極微量					
SI-005bPit49	第1層	10YR4/3	にぶい黄褐色土	バミス粒(φ1-9mm)中量,P.B.(φ10-30mm)少量,ローム粒(φ1-9mm)微量,炭化粒(φ1-5mm)微量,炭化物(φ10-20mm)極微量,焼土粒(φ1-5mm)少量					
	第2層	10YR3/2	黒褐色土	バミス粒(φ1-9mm)少量,ローム粒(φ1-5mm)少量,炭化粒(φ1-3mm)極微量					
	第3層	10YR4/4	褐色土	バミス粒(φ1-9mm)少量,P.B.(φ10-20mm)少量,ローム					

図 2-11 竪穴住居跡 -10

SI-005b内Pit

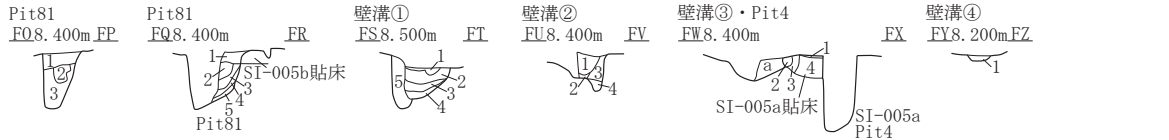
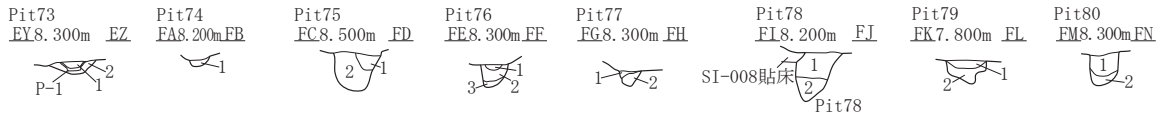
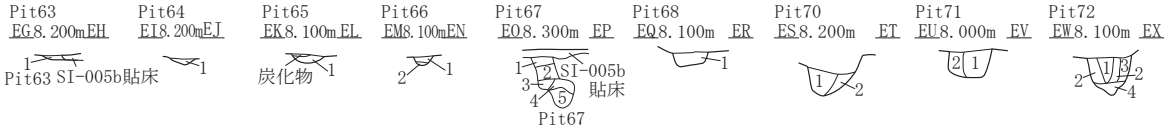

SI-005bPit63 第1層 10YR3/2	黒褐色土	バミス粒(φ1-9mm)少量,ローム粒(φ1-9mm)少量,L.B.(φ10-25mm)中量,炭化粒(φ1-2mm)極微量,焼土粒(φ1-5mm)少量	第2層 10YR5/6 SI-005bPit79	黄褐色土	バミス粒(φ1-9mm)微量,L.B.(φ10-40mm)中量
SI-005bPit64 第1層 10YR2/2	黒褐色土	バミス粒(φ1-3mm)微量,ローム粒(φ1-5mm)微量,炭化粒(φ1-2mm)極微量	第1層 10YR2/2	黒褐色土	バミス粒(φ1-9mm)少量,炭化粒(φ1-2mm)極微量,焼土粒(φ1-3mm)微量
SI-005bPit65 第1層 10YR3/2	黒褐色土	バミス粒(φ1-9mm)微量,ローム粒(φ1-9mm)少量,炭化粒(φ1-3mm)極微量	第2層 10YR3/2	黒褐色土	バミス粒(φ1-5mm)少量,ローム粒(φ1-9mm)少量,炭化粒(φ1-5mm)微量
SI-005bPit66 第1層 10YR4/3	にぶい黄褐色土	バミス粒(φ1-9mm)中量	SI-005bPit80 第1層 10YR3/2	黒褐色土	バミス粒(φ1-9mm)少量,ローム粒(φ1-9mm)微量,L.B.(φ10-20mm)微量,炭化粒(φ1-3mm)極微量,焼土粒(φ1-5mm)極微量
SI-005bPit66 第2層 10YR3/2	黒褐色土	バミス粒(φ1-2mm)微量	第2層 10YR2/2	黒褐色土	バミス粒(φ1-5mm)微量,ローム粒(φ1-5mm)極微量,焼土粒(φ1-3mm)極微量
SI-005bPit67 第1層 10YR5/4	にぶい黄褐色土	P.B.(φ10-20mm)微量,L.B.(φ10-30mm)多量	SI-005bPit81 第1層 10YR4/3	にぶい黄褐色土	バミス粒(φ1-5mm)微量,ローム粒(φ1-9mm)中量,L.B.(φ10-30mm)少量,炭化粒(φ1-3mm)微量,焼土粒(φ1-9mm)中量
SI-005bPit67 第2層 10YR4/3	にぶい黄褐色土	バミス粒(φ1-9mm)少量,炭化粒(φ1-3mm)極微量,焼土粒(φ1-3mm)極微量	第2層 10YR6/4	にぶい黄褐色土と焼土ブロックの混合土	
SI-005bPit68 第1層 10YR3/3	暗褐色土	バミス粒(φ1-9mm)少量,ローム粒(φ1-9mm)中量,L.B.(φ10-50mm)中量,ローム粒(φ1-5mm)中量	第3層 10YR3/2	黒褐色土	バミス粒(φ1-9mm)少量,ローム粒(φ1-9mm)少量,L.B.(φ10-30mm)少量,炭化粒(φ1-5mm)微量,焼土粒(φ1-5mm)微量
SI-005bPit68 第2層 10YR3/3	暗褐色土	バミス粒(φ1-9mm)少量,ローム粒(φ1-9mm)中量,L.B.(φ10-30mm)少量	第4層 10YR4/3	にぶい黄褐色土	バミス粒(φ1-9mm)中量,ローム粒(φ1-5mm)微量,炭化粒(φ1-3mm)極微量
SI-005bPit70 第1層 10YR2/2	黒褐色土	バミス粒(φ1-9mm)少量,P.B.(φ10-40mm)中量,ローム粒(φ1-9mm)少量,L.B.(φ10-50mm)少量	第5層 10YR4/4 SI-005b壁溝①	褐色土	バミス粒(φ1-9mm)中量
SI-005bPit70 第2層 10YR4/3	にぶい黄褐色土	バミス粒(φ1-5mm)微量,ローム粒(φ1-9mm)多量	第1層 10YR2/2	黒褐色土	バミス粒(φ1-9mm)少量,ローム粒(φ1-9mm)微量,L.B.(φ10-30mm)少量,炭化粒(φ1-5mm)微量
SI-005bPit71 第1層 10YR3/2	黒褐色土	バミス粒(φ1-9mm)少量,P.B.(φ10-20mm)微量,ローム粒(φ1-9mm)少量,炭化粒(φ1-3mm)微量	第2層 10YR4/3	にぶい黄褐色土	P.B.(φ10-80mm)多量,ローム粒(φ5-9mm)微量
SI-005bPit71 第2層 10YR3/2	黒褐色土	バミス粒(φ1-5mm)微量,ローム粒(φ1-3mm)少量,焼土粒(φ1-2mm)極微量	第3層 10YR2/2	黒褐色土	バミス粒(φ1-9mm)少量,P.B.(φ10-25mm)少量,炭化粒(φ1-3mm)極微量
SI-005bPit72 第1層 10YR3/2	黒褐色土	バミス粒(φ1-9mm)少量,P.B.(φ10-20mm)少量,ローム粒(φ1-9mm)少量,L.B.(φ10-30mm)少量	第4層 10YR3/2	黒褐色土	バミス粒(φ1-9mm)中量,粘土ブロック(φ10-20mm)微量
SI-005bPit72 第2層 10YR3/2	黒褐色土	バミス粒(φ1-9mm)少量,ローム粒(φ1-9mm)微量	第5層 10YR4/3	にぶい黄褐色土	バミス粒(φ1-9mm)中量,P.B.(φ10-60mm)多量,L.B.(φ10-30mm)少量,炭化粒(φ1-5mm)極微量
SI-005bPit72 第3層 10YR3/2	黒褐色土	P.B.(φ30-80mm)中量,L.B.(φ10-30mm)少量	SI-005b壁溝②	第1層 10YR4/3	にぶい黄褐色土
SI-005bPit72 第4層 10YR3/3	暗褐色土	バミス粒(φ1-9mm)中量,P.B.(φ10-30mm)中量,ローム粒(φ1-9mm)少量	第1層 10YR4/3	にぶい黄褐色土	バミス粒(φ1-9mm)少量,ローム粒(φ1-5mm)微量,炭化粒(φ1-5mm)微量
SI-005bPit73 第1層 10YR4/3	にぶい黄褐色土	バミス粒(φ1-5mm)微量,炭化粒(φ1-9mm)少量,焼土粒(φ1-5mm)中量	第2層 10YR3/2	黒褐色土	バミス粒(φ1-9mm)少量,P.B.(φ10-20mm)少量,ローム粒(φ1-9mm)少量,L.B.(φ10-30mm)少量,炭化粒(φ1-5mm)微量,焼土粒(φ1-5mm)微量
SI-005bPit73 第2層 5YR5/8	明赤褐色土	バミス粒(φ1-9mm)微量,炭化粒(φ1-2mm)極微量,焼土層	第3層 10YR3/2	黒褐色土	バミス粒(φ1-5mm)微量,炭化粒(φ1-3mm)極微量,焼土粒(φ1-5mm)微量
SI-005bPit74 第1層 10YR4/3	にぶい黄褐色土	バミス粒(φ1-9mm)少量,ローム粒(φ1-9mm)少量,L.B.(φ10-20mm)少量,炭化粒(φ1-3mm)微量,焼土粒(φ1-9mm)少量,灰中量	第4層 10YR4/3	にぶい黄褐色土	バミス粒(φ1-9mm)中量,炭化粒(φ1-3mm)極微量
SI-005bPit75 第1層 10YR4/3	にぶい黄褐色土	バミス粒(φ1-9mm)少量,ローム粒(φ1-5mm)微量	SI-005a貼床 第1層 10YR3/2	黒褐色土	バミス粒(φ1-9mm)少量,炭化粒(φ1-5mm)中量
SI-005bPit75 第2層 10YR2/2	黒褐色土	バミス粒(φ1-9mm)少量,P.B.(φ10-50mm)中量,ローム粒(φ1-9mm)少量,L.B.(φ10-60mm)少量,炭化粒(φ1-3mm)極微量	第2層 10YR5/4	にぶい黄褐色土	バミス粒(φ1-9mm)少量,炭化粒(φ1-2mm)極微量
SI-005bPit76 第1層 10YR3/2	黒褐色土	バミス粒(φ1-9mm)中量,P.B.(φ10-30mm)多量	第3層 10YR3/2	黒褐色土	バミス粒(φ1-9mm)少量,炭化粒(φ1-3mm)微量
SI-005bPit76 第2層 10YR2/1	黒色土	バミス粒(φ1-9mm)中量,ローム粒(φ1-5mm)微量	第4層 10YR3/2	黒褐色土	バミス粒(φ1-9mm)少量,P.B.(φ10-20mm)微量,L.B.(φ10-30mm)中量,炭化粒(φ1-3mm)微量
SI-005bPit76 第3層 10YR5/6	黄褐色土	P.B.(φ10-20mm)多量	SI-005b壁溝④	第1層 10YR4/3	にぶい黄褐色土
SI-005bPit77 第1層 10YR3/2	黒褐色土	バミス粒(φ1-9mm)少量,P.B.(φ10-40mm)中量,ローム粒(φ5-9mm)微量,L.B.(φ10mm)微量,炭化粒(φ1-5mm)微量	第1層 10YR4/3	にぶい黄褐色土	バミス粒(φ1-9mm)中量,P.B.(φ10-20mm)中量
SI-005bPit77 第2層 10YR3/3	暗褐色土	バミス粒(φ1-3mm)微量,ローム粒(φ1-5mm)微量,炭化粒(φ1-3mm)微量,焼土粒(φ1-9mm)中量,焼土ブロック(φ10-20mm)少量,灰少量			
SI-005bPit78 第1層 10YR2/2	黒褐色土	バミス粒(φ1-9mm)中量,P.B.(φ10-20mm)少量,ローム粒(φ5-9mm)少量,炭化粒(φ1-5mm)極微量			

図 2-12 竪穴住居跡 -11

SI-005a・005b出土遺物位置図1(土器)

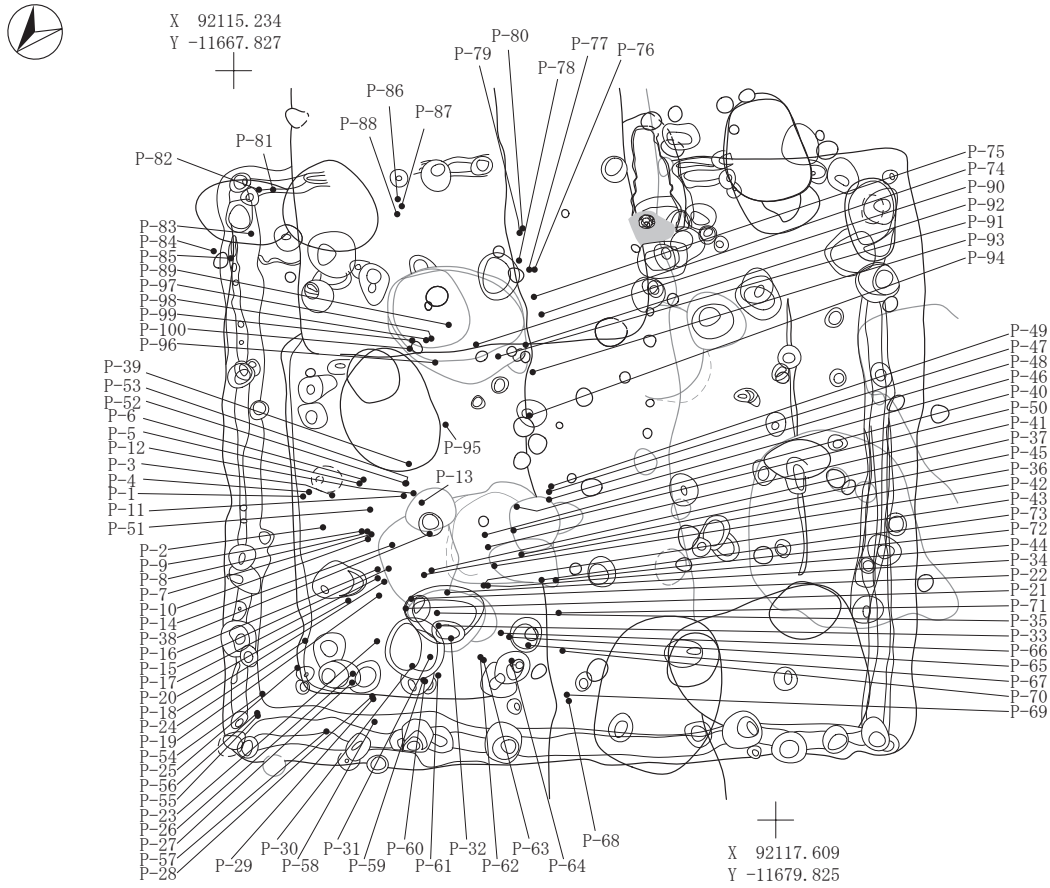

SI-005a・005b出土遺物位置図2(土器)



図 2-13 竪穴住居跡 -12

SI-005a・005b出土遺物位置図3(土器)



SI-005a・005b出土遺物位置図4(土器)

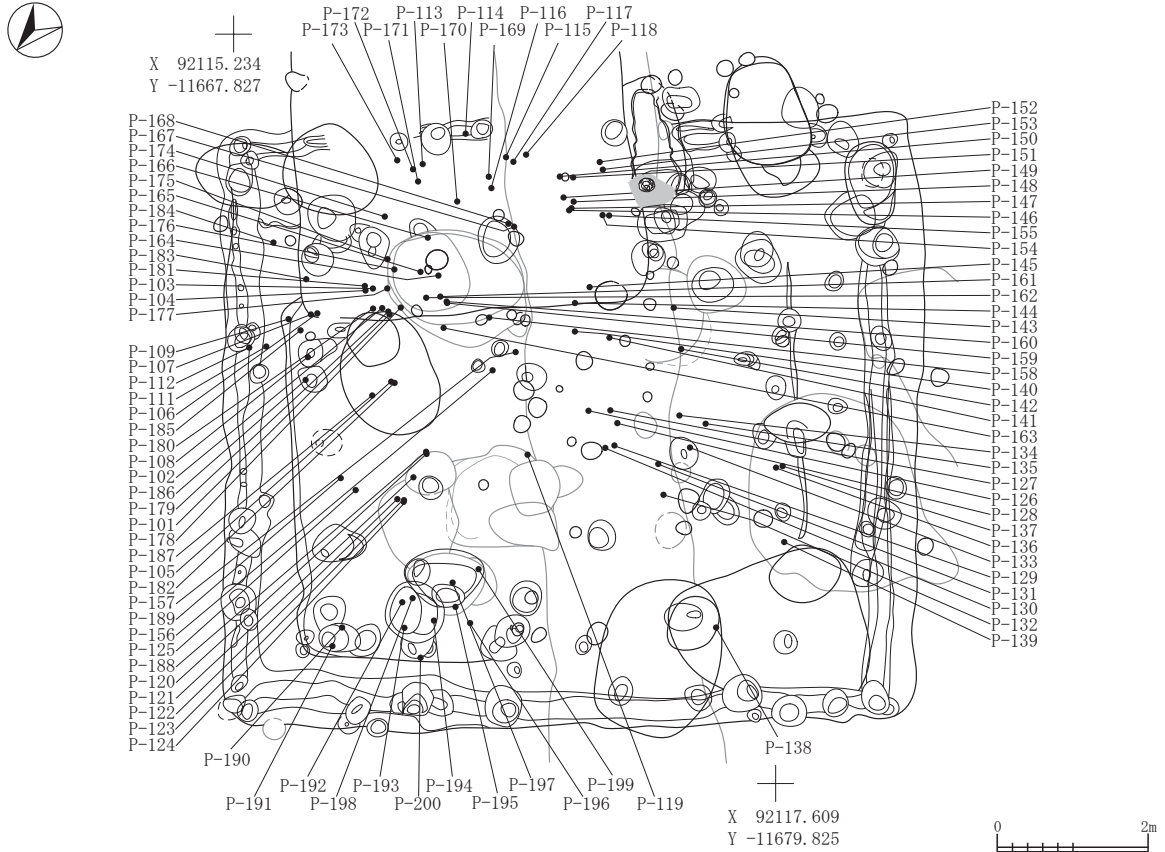
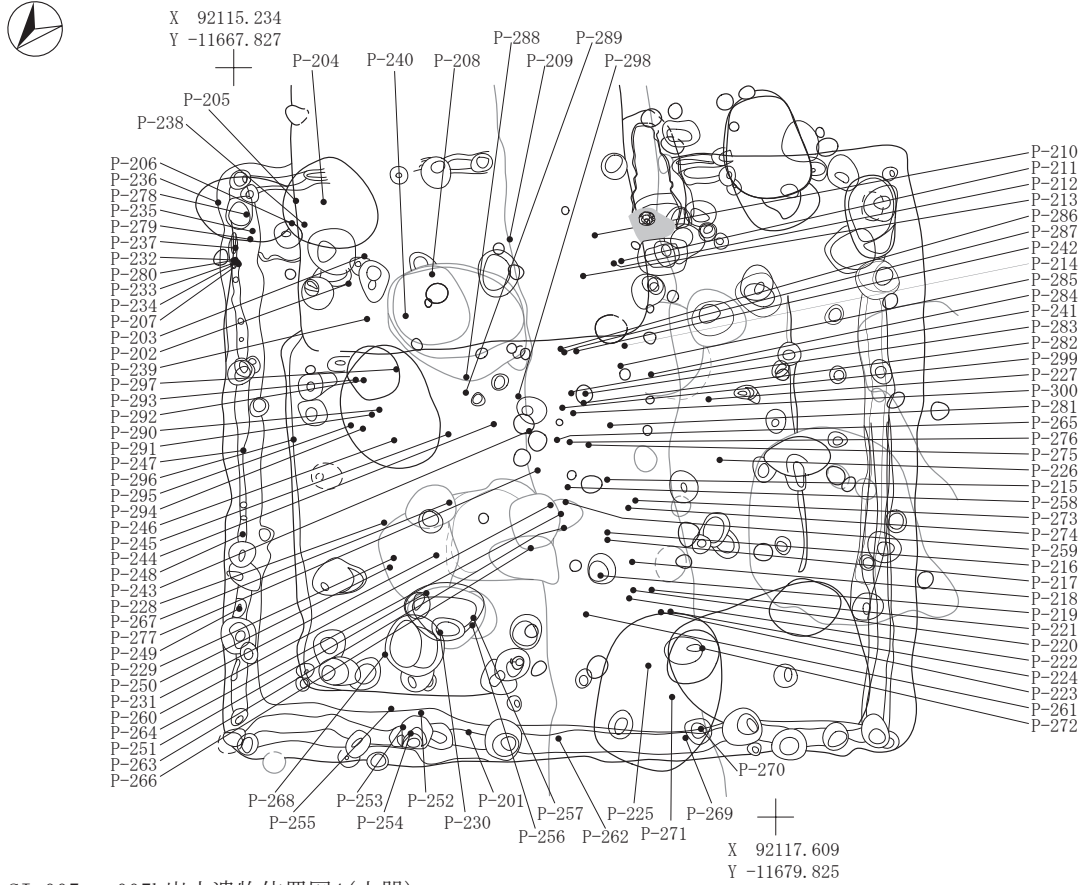

图 2-14 竖穴住居跡 -13

SI-005a・005b出土遺物位置図5(石器・石製品・鉄製品・炭化物サンプル・灰サンプル)



SI-005a・005b土坑・Pit内出土遺物位置図

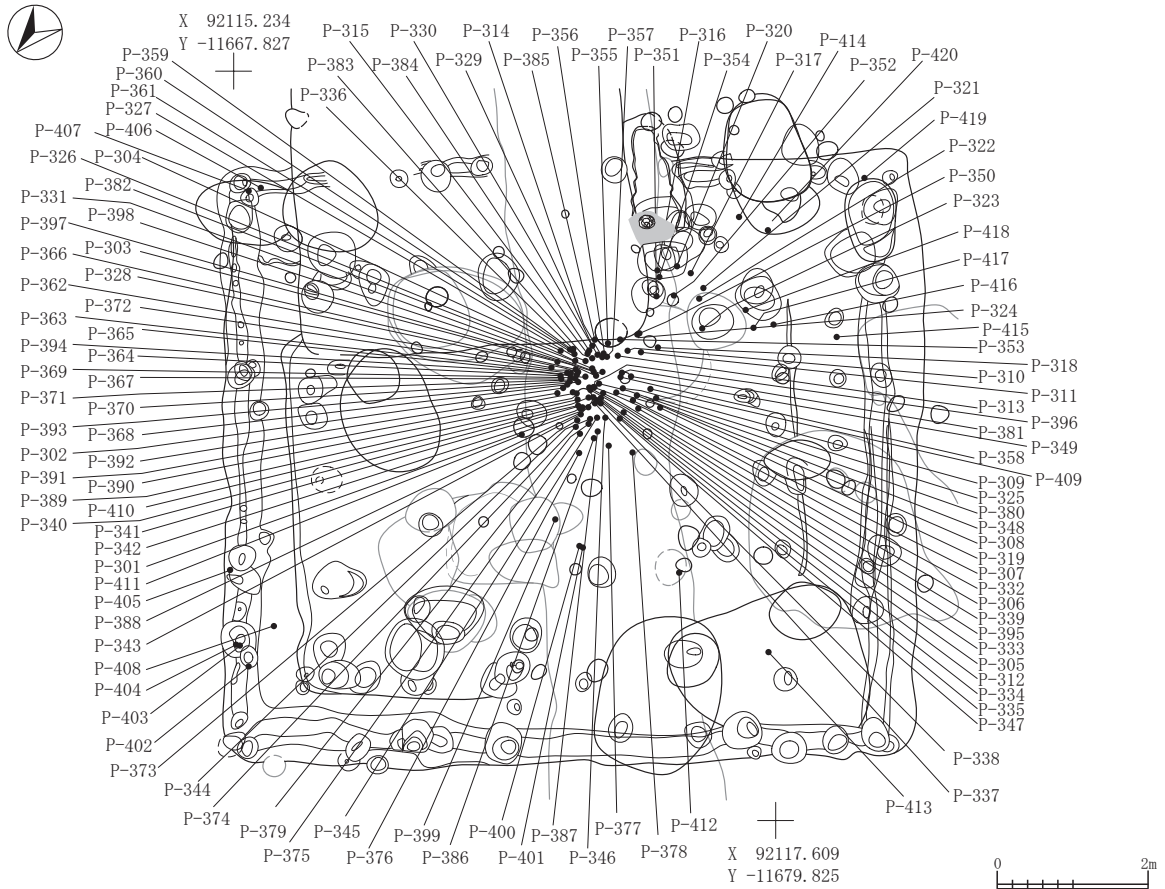
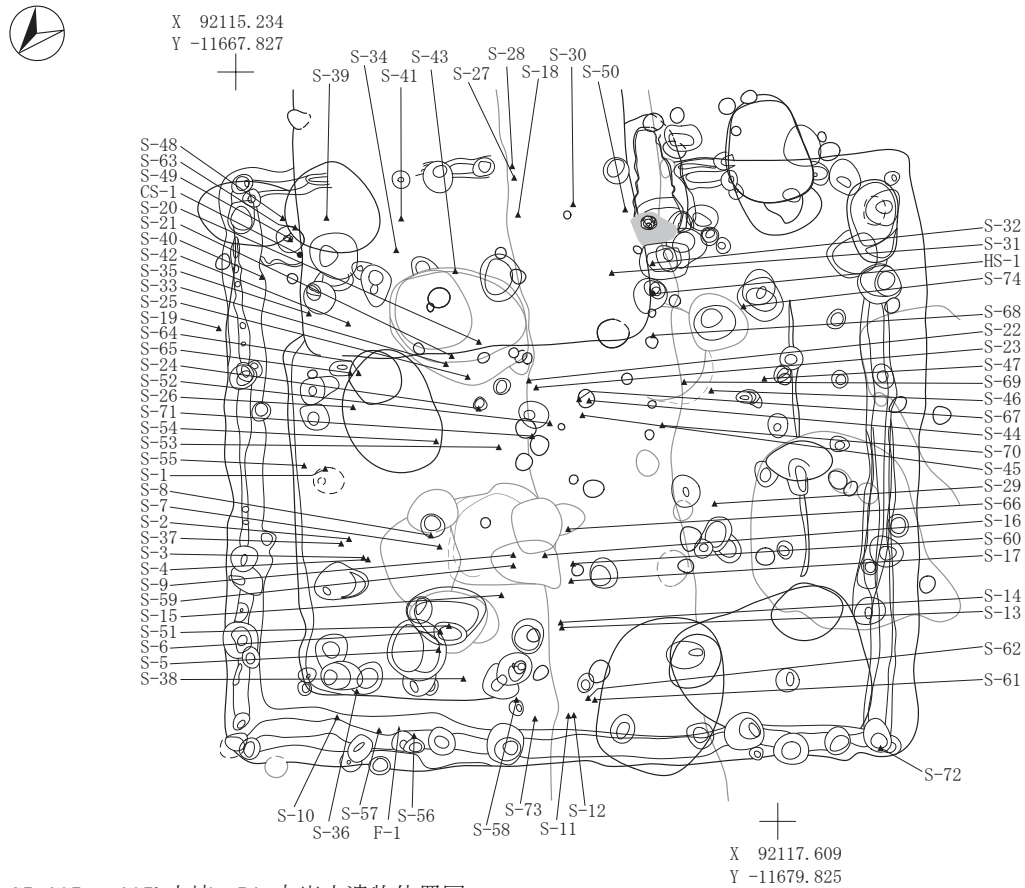

図 2-15 竪穴住居跡 -14

SI-005a・005b焼土・粘土範圍中層



X 92115.234
Y -11667.827

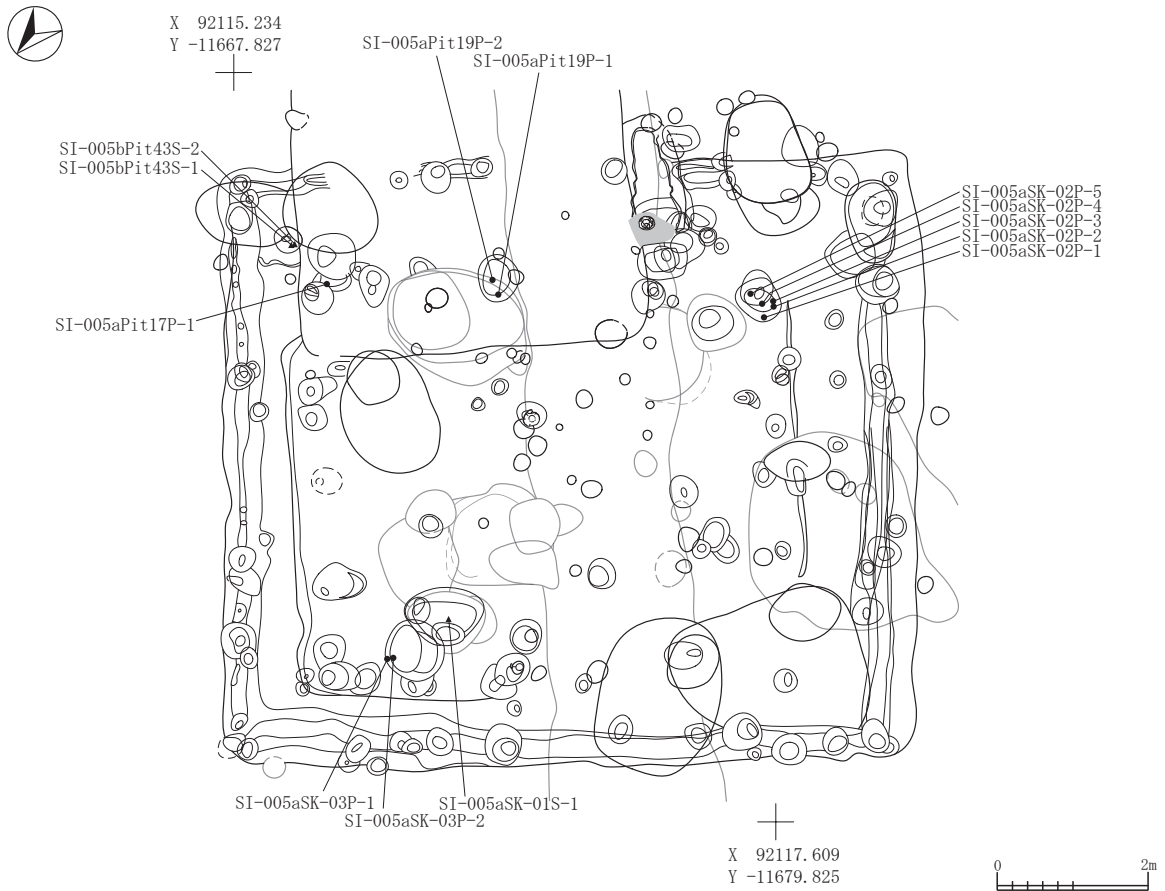
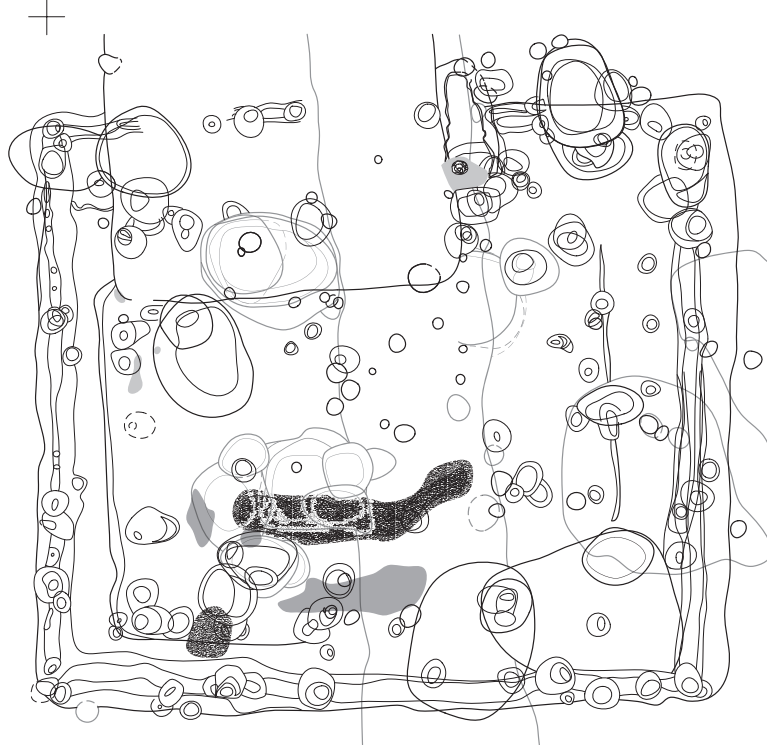

X 92117.609
Y -11679.825

SI-005a・005b炭化物・焼土・粘土・灰・遺物範圍下層



X 92115.234
Y -11667.827

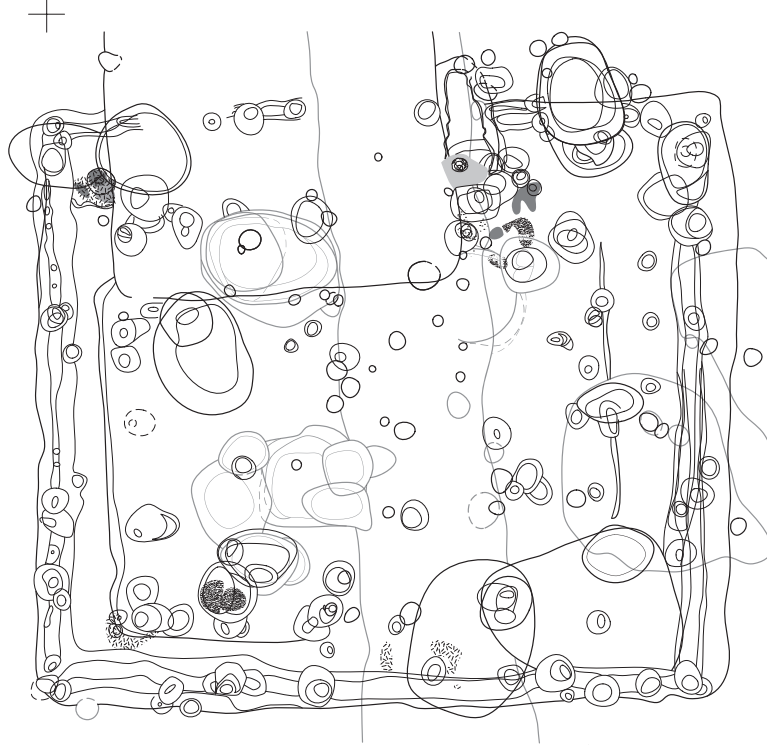

X 92117.609
Y -11679.825



图 2-16 豎穴住居跡 -15

SI-005a・005b掘り方



X 92115.234
Y -11667.827

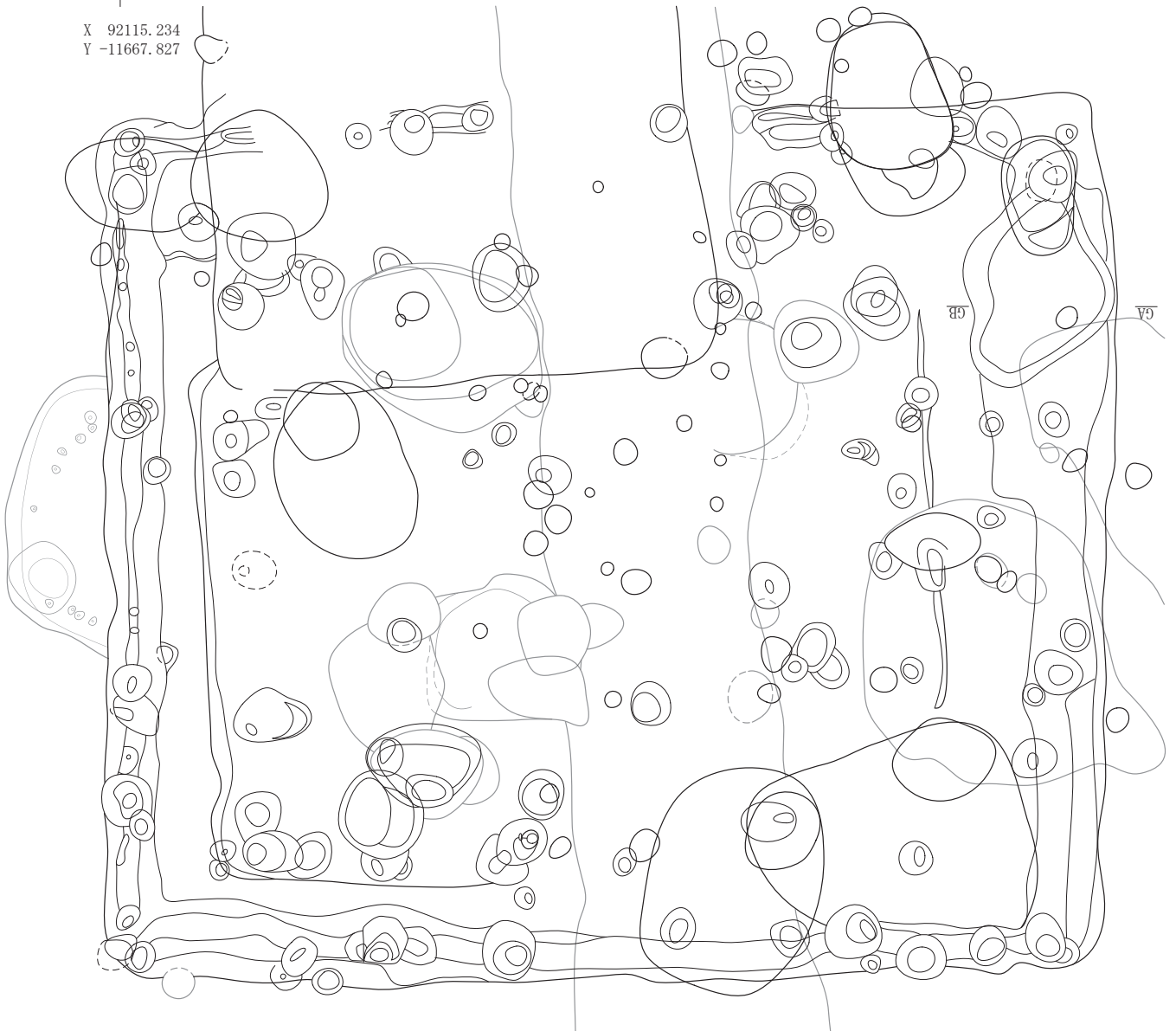

SI-005b掘り方セクション
GA8.300m GB



X 92117.609
Y -11679.825



SI-005b掘り方

第1層 10YR4/4 褐色土

パミス粒(φ1-9mm)中量, P. B. (φ10-30mm)中量, L. B. (φ10-100mm)中量,
焼土粒(φ5-9mm)極微量

図 2-17 竪穴住居跡 -16

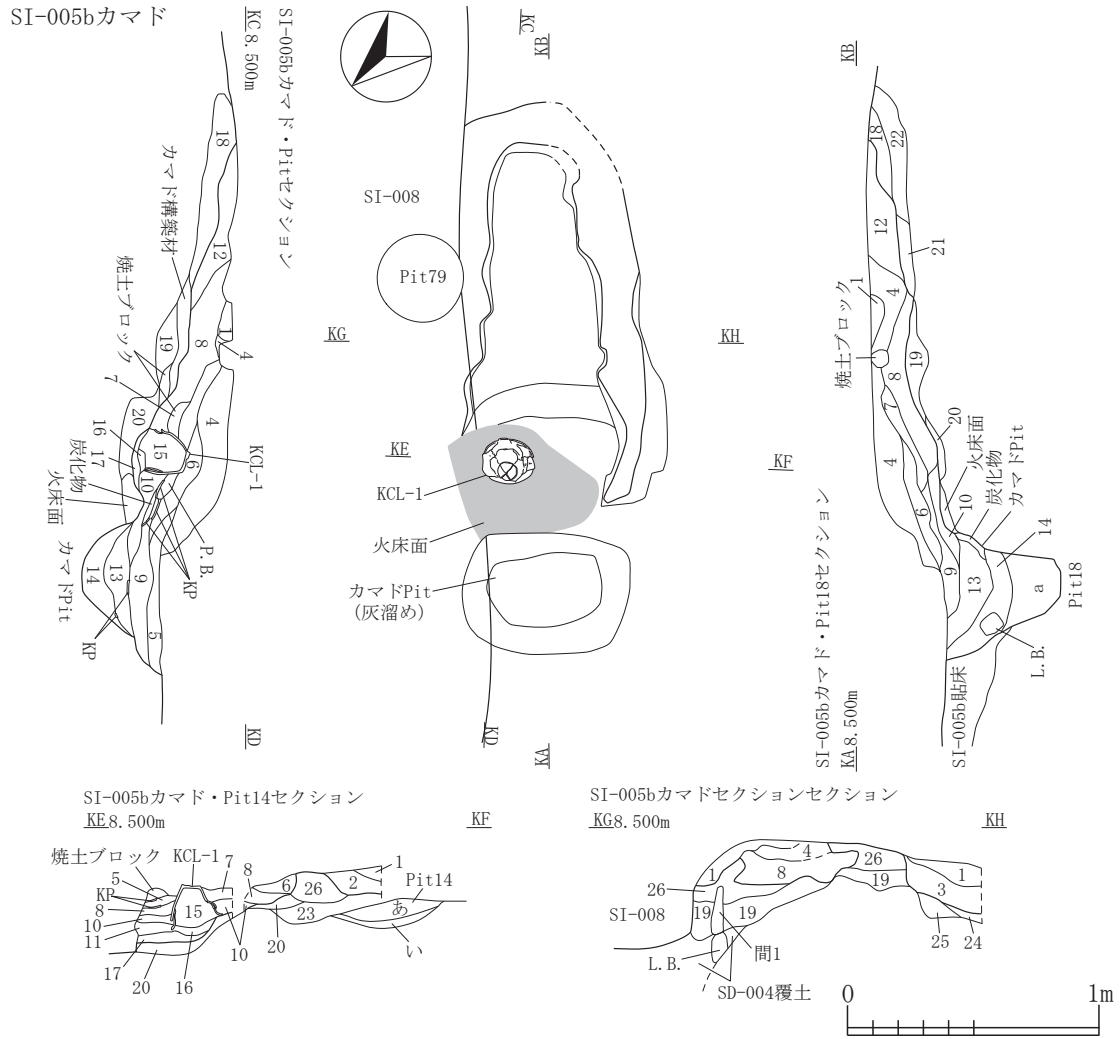

SI-005bカマド

第1層	10YR3/2	黒褐色土	パミス粒(φ1~9mm)中量, P.B.(φ10~30mm)微量, L.B.(φ10~40mm)少量, 炭化粒(φ1~3mm)微量	第11層	10YR4/6	褐色土	パミス粒(φ1~3mm)微量, 炭化粒(φ1~2mm)極微量, 焼土粒(φ1~9mm)中量, 焼土ブロック(φ10~20mm)多量, 灰少量, 焼土層
第2層	10YR3/3	暗褐色土	パミス粒(φ1~9mm)少量, P.B.(φ10~30mm)少量, ローム粒(φ1~9mm)微量, 炭化粒(φ1~3mm)微量, 焼土粒(φ1~9mm)中量, 灰微量	第12層	10YR3/3	暗褐色土	パミス粒(φ1~5mm)微量, ローム粒(φ1~9mm)少量, 炭化粒(φ1~5mm)微量, 焼土粒(φ1~9mm)中量, 焼土ブロック(φ10~25mm)少量, 灰少量
第3層	10YR3/2	黒褐色土	パミス粒(φ1~9mm)中量, P.B.(φ10~20mm)少量, 炭化粒(φ1~3mm)微量, 焼土粒(φ1~5mm)少量	第13層	10YR4/3	にぶい黄褐色土	パミス粒(φ1~9mm)少量, ローム粒(φ1~9mm)中量, L.B.(φ10~30mm)中量, 炭化粒(φ1~5mm)少量, 焼土粒(φ1~9mm)少量, 焼土ブロック(φ10~15mm)少量, 灰少量, カマドPit
第4層	10YR3/3	暗褐色土	パミス粒(φ1~9mm)中量, ローム粒(φ1~5mm)中量, 炭化粒(φ1~3mm)微量, 焼土粒(φ1~5mm)中量	第14層	10YR3/1	黒褐色土	パミス粒(φ1~9mm)少量, P.B.(φ10~15mm)微量, ローム粒(φ1~9mm)少量, L.B.(φ10~90mm)微量, 炭化粒(φ1~5mm)中量, 焼土粒(φ1~9mm)少量, 焼土ブロック(φ10~25mm)微量, 粘土ブロック(φ10~20mm)微量, 灰多量, 炭化物・灰層, カマドPit
第5層	10YR3/2	黒褐色土	パミス粒(φ1~3mm)微量, ローム粒(φ1~5mm)少量, 炭化粒(φ1~3mm)微量	第15層	5YR4/6赤褐色土と5YR5/8明赤褐色土の混合土	褐色土	パミス粒(φ1~3mm)微量, 焼土層
第6層	10YR4/3	にぶい黄褐色土	パミス粒(φ1~5mm)微量, ローム粒(φ1~9mm)少量, 炭化粒(φ1~3mm)微量, 焼土粒(φ1~9mm)中量, 焼土ブロック(φ10~25mm)少量	第16層	10YR4/3	にぶい黄褐色土	パミス粒(φ1~5mm)少量, 炭化粒(φ1~3mm)微量
第7層	5YR4/6	赤褐色土	パミス粒(φ1~3mm)少量, ローム粒(φ1~9mm)中量, 焼土ブロック層	第17層	10YR6/2	灰黄褐色土	焼土粒(φ1~6mm)中量, 灰多量, 灰層
第8層	10YR3/3	暗褐色土	パミス粒(φ1~5mm)微量, ローム粒(φ2~5mm)少量, 炭化粒(φ1~2mm)微量, 焼土粒(φ1~9mm)中量, 焼土ブロック(φ10~20mm)少量, 灰中量, 焼土層	第18層	10YR6/6	明黄褐色土	パミス粒(φ1~5mm)微量, ローム粒(φ1~9mm)中量, 炭化粒(φ1~2mm)極微量, カマド構築材
第9層	10YR3/3	暗褐色土	パミス粒(φ1~9mm)少量, ローム粒(φ3~9mm)少量, 炭化粒(φ1~3mm)極微量, 焼土粒(φ1~9mm)中量, 焼土ブロック(φ10~20mm)少量, 灰少量	第19層	10YR3/3	暗褐色土	パミス粒(φ1~9mm)少量, 炭化粒(φ1~3mm)微量, 焼土粒(φ1~5mm)微量, 粘土粒(φ3~5mm)極微量, 掘り方
第10層	10YR5/2	灰黄褐色土	パミス粒(φ1~3mm)微量, 焼土粒(φ1~3mm)微量, 灰多量, 灰層				

図 2-18 竪穴住居跡 -17

第20層	10YR3/1	黒褐色土	パミス粒(φ1-5mm)少量,ローム粒(φ2-5mm)微量,炭化粒(φ1-3mm)微量,焼土粒(φ1-5mm)少量,灰中量,掘り方
第21層	10YR3/2	黒褐色土	パミス粒(φ1-9mm)少量,炭化粒(φ1-3mm)微量,焼土粒(φ1-3mm)微量,掘り方
第22層	10YR3/2	黒褐色土	パミス粒(φ1-9mm)少量,ローム粒(φ1-9mm)微量,L.B.(φ10-20mm)微量,炭化粒(φ1-5mm)微量,焼土粒(φ1-3mm)極微量,掘り方
第23層	10YR3/2	黒褐色土	パミス粒(φ1-9mm)微量,ローム粒(φ1-9mm)微量,炭化粒(φ1-6mm)微量,焼土粒(φ1-9mm)少量,灰微量,掘り方
第24層	10YR3/2	黒褐色土	パミス粒(φ1-9mm)少量,P.B.(φ10-20mm)少量,焼土粒(φ1-5mm)微量,掘り方
第25層	10YR4/3	にぶい黄褐色土	パミス粒(φ1-9mm)中量,P.B.(φ10-20mm)中量,炭化粒(φ1-3mm)微量,焼土粒(φ5-9mm)極微量,掘り方
間1層	10YR3/2	黒褐色土	パミス粒(φ1-5mm)微量,ローム粒(φ1-5mm)微量,焼土粒(φ1-9mm)微量
第26層	10YR6/6明黄褐色土と10YR3/3暗褐色土の混合土		パミス粒(φ1-5mm)微量,L.B.(φ10-35mm)中量,炭化粒(φ1-2mm)微量,袖
SI-005bPit14			
第a層	10YR3/2	黒褐色土	パミス粒(φ1-9mm)少量,炭化粒(φ1-5mm)少量,焼土粒(φ1-9mm)中量,灰多量
第i層	10YR3/1	黒褐色土	炭化粒(φ1-9mm)中量,焼土粒(φ1-5mm)少量,灰多量
SI-005bPit18			
第a層	10YR3/1	黒褐色土	パミス粒(φ1-9mm)少量,P.B.(φ10-70mm)中量,L.B.(φ10-40mm)中量,炭化粒(φ1-5mm)少量,焼土粒(φ1-9mm)微量,焼土ブロック(φ10-20mm)少量,灰微量

SI-005bカマド出土遺物位置図

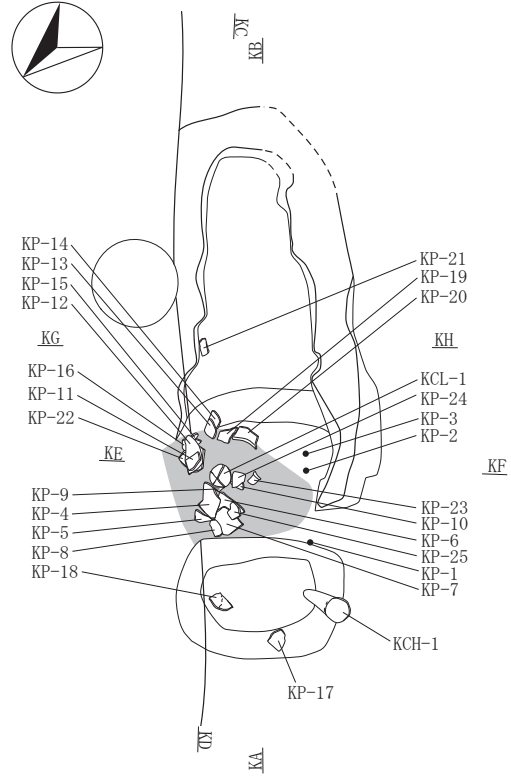

SI-005bカマド焼土・粘土範囲1面目

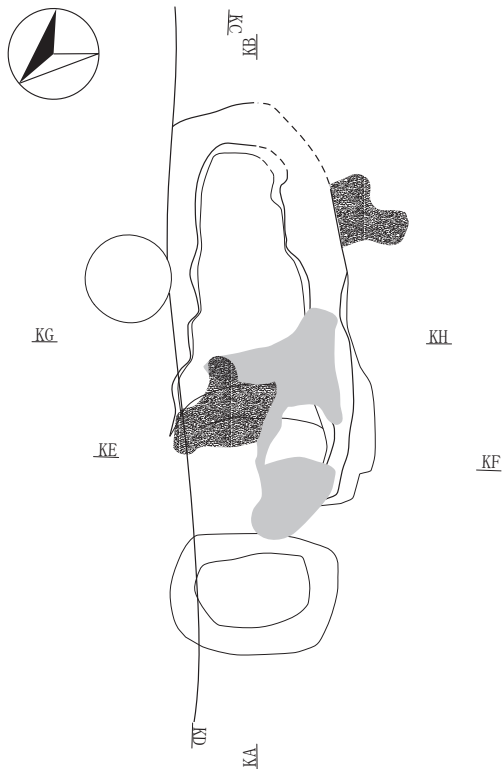

SI-005bカマド焼土範囲2面目



図 2-19 竪穴住居跡 -18



図 2-20 竪穴住居跡 -19

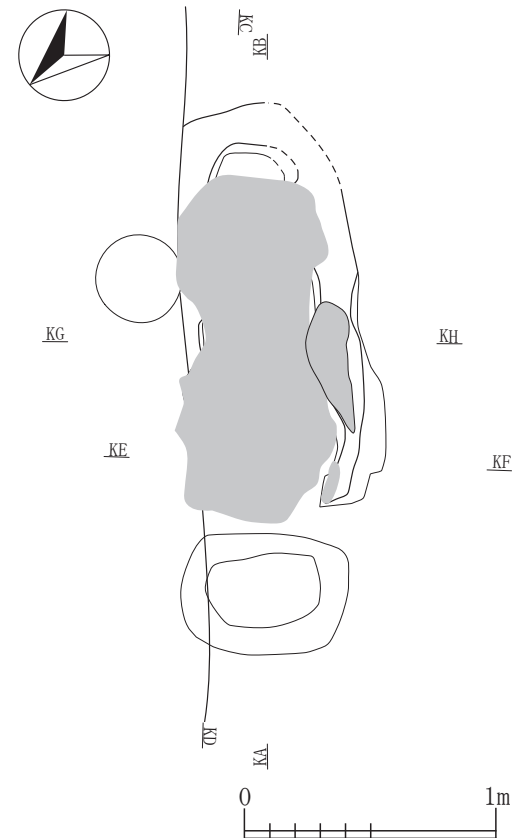

SI-006・007・SK-029・SD-004セクション・SI-006Pit3エレベーション
A 8.700m

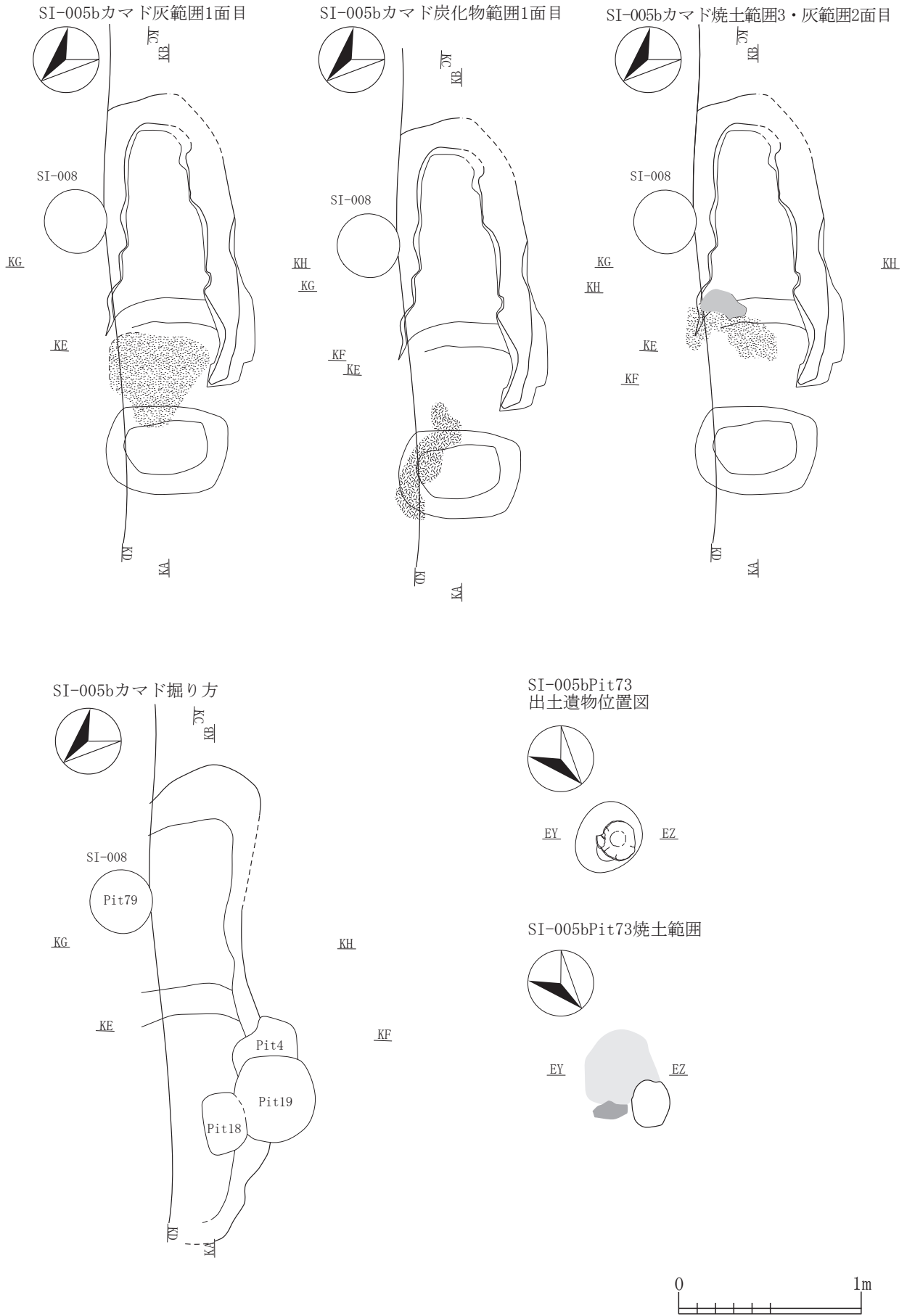
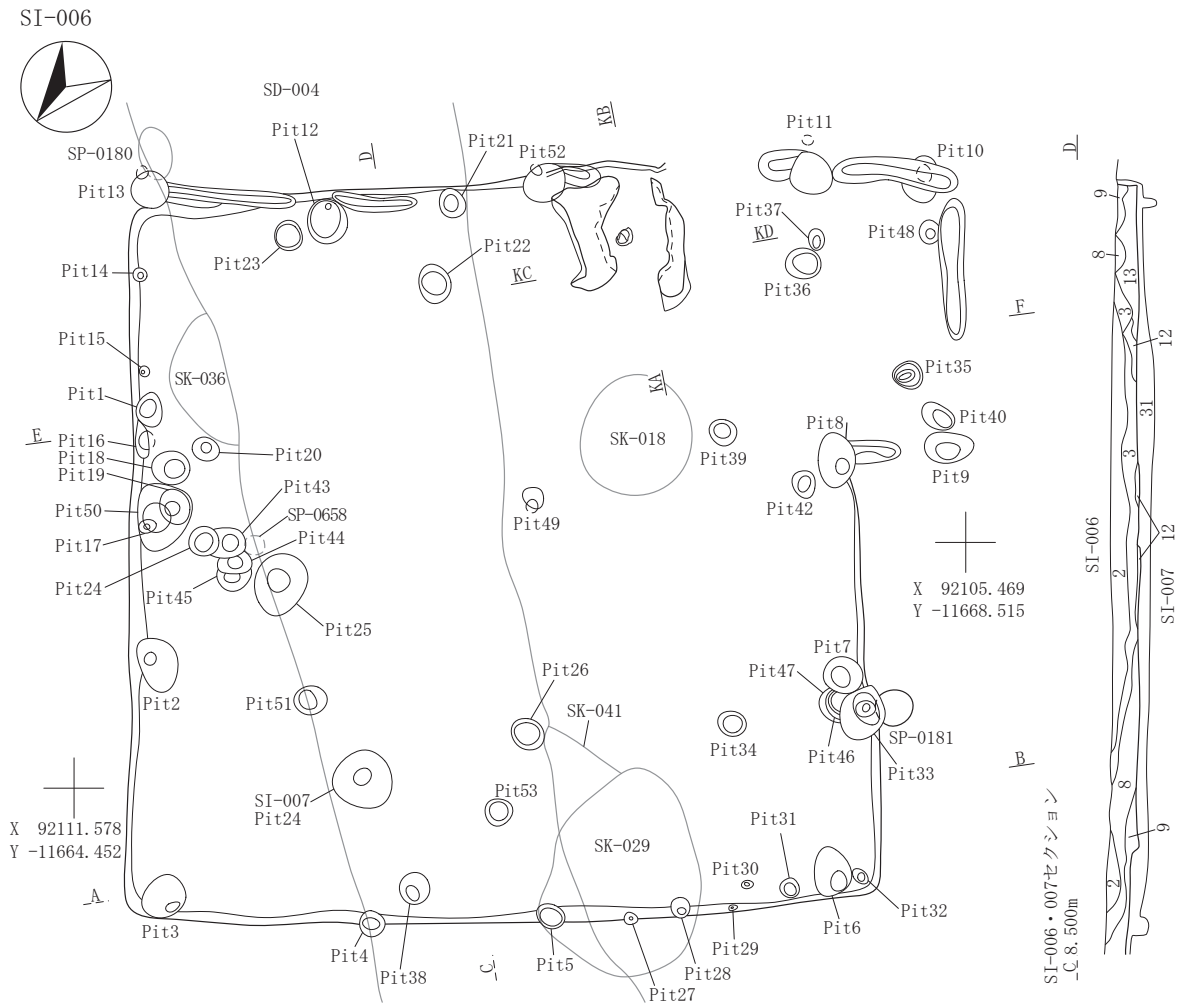
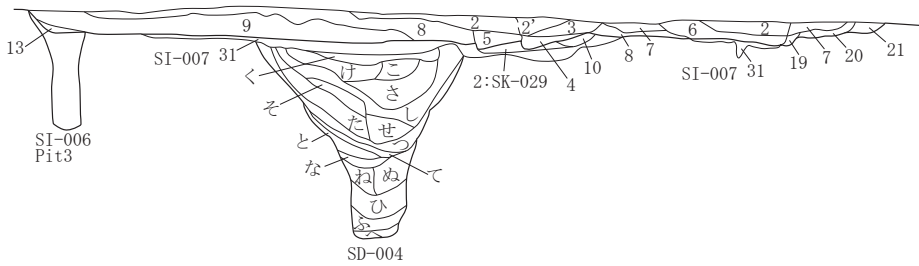

SI-006・007・SD-004・SK-036セクション
E 8.700m



図 2-21 竪穴住居跡 -20

SI-006

第1層	10YR3/2	黒褐色土	パミス粒(φ5-9mm)少量
第2層	10YR2/3	黒褐色土	パミス粒(φ3-5mm)少量, 焼土粒(φ1-5mm)微量
第2'層	10YR2/2	黒褐色土	カクラン
第3層	10YR2/2	黒褐色土	パミス粒(φ1-5mm)少量, 炭化粒(φ1-3mm)少量, カクラン
第4層	10YR3/1	黒褐色土	パミス粒(φ1-9mm)少量, P. B. (φ10-15mm)少量, カクラン
第5層	10YR2/3	黒褐色土	パミス粒(φ1-9mm)中量, P. B. (φ10-20mm)中量
第6層	10YR4/2	灰黄褐色土	P. B. (φ10-15mm)少量, 焼土粒(φ3mm)少量
第7層	10YR3/3	暗褐色土	パミス粒(φ1-5mm)中量, P. B. (φ10-20mm)少量
第8層	10YR3/2	黒褐色土	パミス粒(φ1-9mm)中量, 焼土ブロック(φ15mm)微量
第9層	10YR3/3	暗褐色土	パミス粒(φ1-5mm)中量, L. B. (φ30-50mm)少量, 焼土粒(φ1-3mm)少量
第10層	10YR4/3	にぶい黄褐色土	パミス粒(φ1-9mm)少量, P. B. (φ10-20mm)少量
第12層	10YR3/4	暗褐色土	ローム粒(φ5-9mm)少量
第13層	10YR4/4	褐色土	ローム粒(φ5-9mm)中量, L. B. (φ10-20mm)中量, 炭化粒(φ1-3mm)少量, 焼土粒(φ5mm)微量
第14層	10YR3/4	暗褐色土	ローム粒(φ3-5mm)少量, 焼土粒(φ1-5mm)少量
第15層	10YR4/3	にぶい黄褐色土	パミス粒(φ1-5mm)中量, P. B. (φ10-20mm)中量
第16層	10YR4/2	灰黄褐色土	P. B. (φ10-20mm)少量
第17層	10YR2/3	黒褐色土	パミス粒(φ5-9mm)中量
第18層	10YR5/2	灰黄褐色土	L. B. (φ10-20mm)中量
第19層	10YR2/2	黒褐色土	パミス粒(φ5-9mm)少量
第20層	10YR5/3	にぶい黄褐色土	パミス粒(φ1-9mm)少量, P. B. (φ10-20mm)少量
第21層	10YR5/4	にぶい黄褐色土	

SI-007

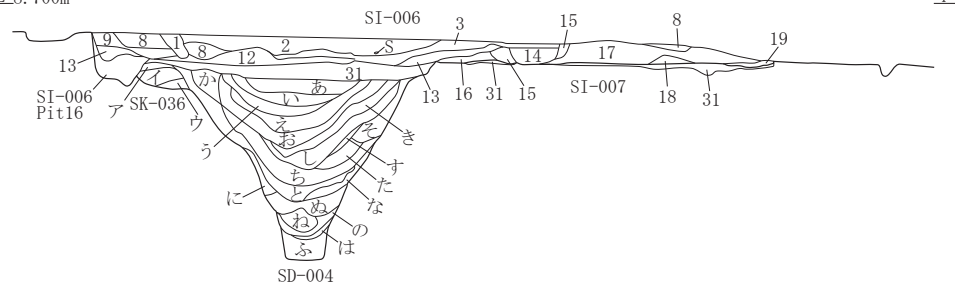
第22層	10YR4/2	灰黄褐色土	P. B. (φ10-30mm)少量, L. B. (φ10-30mm)少量
第23層	10YR4/2	灰黄褐色土	パミス粒(φ1-9mm)多量, P. B. (φ10-40mm)多量, ローム粒(φ1-9mm)中量, L. B. (φ10-20mm)中量
第24層	10YR6/6	明黄褐色土	ローム層
第25層	10YR3/3	暗褐色土	P. B. (φ15mm)微量
第26層	10YR2/1	黒色土	パミス粒(φ1-5mm)少量
第27層	10YR2/2	黒褐色土	パミス粒(φ1-9mm)少量
第28層	10YR1. 7/1	黒色土	パミス粒(φ5-9mm)少量
第29層	10YR6/8	明黄褐色土	ローム層
第30層	10YR4/6	褐色土	ローム層
第31層	10YR4/3	にぶい黄褐色土	パミス粒(φ1-9mm)少量, P. B. (φ10-30mm)中量, L. B. (φ10-30mm)少量, 炭化粒(φ1-3mm)少量, 焼土粒(φ1-2mm)少量, 貼床
第②層	10YR2/3	黒褐色土	パミス粒・ブロック(φ1-15mm)中量, 炭化粒(φ1-15mm)中量, 灰(φ1-15mm)微量

SK-029

第1層	10YR3/3	暗褐色土	パミス粒(φ1-9mm)少量, P. B. (φ10-100mm)少量, 炭化粒(φ1-5mm)微量, 焼土粒(φ1-3mm)少量
第2層	10YR3/4	暗褐色土	パミス粒(φ1-9mm)少量, P. B. (φ10-30mm)中量, 炭化粒(φ1-5mm)少量, 焼土粒(φ1-2mm)微量

SK-036

第ア層	7. 5YR4/2	灰褐色土	L. B. (φ10-20mm)多量, 炭化粒(φ1-5mm)少量, 焼土粒(φ1-5mm)中量
第イ層	7. 5YR4/3	褐色土	炭化粒(φ1-5mm)少量, 焼土粒(φ1-9mm)多量, 焼土層
第ウ層	7. 5YR3/1	黒褐色土	P. B. (φ10-20mm)少量, 炭化粒(φ1-2mm)微量, 焼土粒(φ1-9mm)少量

SD-004

第あ層	10YR4/2	灰黄褐色土	パミス粒(φ1-9mm)中量, P. B. (φ10-30mm)少量, L. B. (φ10-20mm)少量, 炭化粒(φ1-9mm)少量, 焼土粒(φ1-5mm)少量
第い層	10YR5/3	にぶい黄褐色土	パミス粒(φ1-9mm)少量, P. B. (φ10-50mm)多量, L. B. (φ10-50mm)中量, 炭化粒(φ1-3mm)少量
第う層	10YR2/1	黒色土	P. B. (φ10-30mm)少量, L. B. (φ10-70mm)中量, 炭化粒(φ1-9mm)少量, 焼土粒(φ1-3mm)微量
第え層	10YR6/6	明黄褐色土	パミス粒(φ1-9mm)多量, P. B. (φ10-60mm)多量, L. B. (φ10-120mm)多量
第お層	10YR4/3	にぶい黄褐色土	パミス粒(φ1-9mm)少量, P. B. (φ10-50mm)少量, L. B. (φ10mm)少量, 炭化粒(φ1-5mm)少量, 焼土粒(φ1-3mm)少量
第か層	10YR5/4	にぶい黄褐色土	L. B. 層
第き層	10YR5/4	にぶい黄褐色土	P. B. (φ10-20mm)少量, L. B. (φ10-20mm)多量, 炭化粒(φ1-2mm)微量, 焼土粒(φ1-2mm)微量
第く層	10YR4/2	灰黄褐色土	パミス粒(φ1-9mm)多量, P. B. (φ10-50mm)中量, L. B. (φ10-20mm)少量, 炭化粒(φ1-9mm)少量, 焼土粒(φ1-9mm)少量
第け層	10YR5/3	にぶい黄褐色土	パミス粒(φ1-9mm)多量, P. B. (φ10-25mm)多量, L. B. (φ10-30mm)中量, 炭化粒(φ1-5mm)少量
第こ層	10YR4/2	灰黄褐色土	パミス粒(φ1-9mm)少量, P. B. (φ10-13mm)少量, 炭化粒(φ1-5mm)少量
第さ層	10YR4/2	灰黄褐色土	パミス粒(φ1-9mm)多量, P. B. (φ10-50mm)中量, L. B. (φ10-25mm)少量, 炭化粒(φ1-3mm)少量
第し層	10YR2/2	黒褐色土	パミス粒(φ1-9mm)少量, P. B. (φ10-30mm)少量, ローム粒(φ1-9mm)少量, 炭化粒(φ1-5mm)少量, 焼土粒(φ1-2mm)微量
第す層	10YR4/4	褐色土	パミス粒(φ1-5mm)微量, ローム粒(φ1-9mm)多量, 炭化粒(φ1-2mm)微量
第せ層	10YR3/2	黒褐色土	パミス粒(φ1-9mm)中量, 炭化粒(φ1-5mm)少量
第そ層	10YR3/4	暗褐色土	パミス粒(φ1-9mm)少量, ローム粒(φ1-9mm)少量, 炭化粒(φ1-3mm)少量
第た層	10YR4/3	にぶい黄褐色土	パミス粒(φ1-5mm)少量, P. B. (φ10-100mm)少量, L. B. (φ10-20mm)少量, 炭化粒(φ1-2mm)少量
第ち層	10YR5/3	にぶい黄褐色土	パミス粒(φ1-9mm)少量, P. B. (φ10-30mm)少量, L. B. (φ10-70mm)中量, 炭化粒(φ1-3mm)少量, 焼土粒(φ1-2mm)少量
第つ層	10YR3/2	黒褐色土	パミス粒(φ1-9mm)少量, P. B. (φ10-20mm)少量, 炭化粒(φ1-5mm)少量
第て層	10YR3/3	暗褐色土	パミス粒(φ1-9mm)少量, P. B. (φ10-70mm)少量, 炭化粒(φ1-2mm)微量
第と層	10YR2/1	黒色土	パミス粒(φ1-9mm)少量, P. B. (φ10-50mm)少量, 炭化粒(φ1-9mm)少量, 炭化物層
第な層	10YR4/2	灰黄褐色土	P. B. (φ10-100mm)中量, L. B. (φ10-20mm)少量, 炭化粒(φ1-9mm)少量
第に層	10YR3/2	黒褐色土	パミス粒(φ1-9mm)中量, 炭化粒(φ1-5mm)少量, 焼土粒(φ1-2mm)微量
第ぬ層	10YR4/3	にぶい黄褐色土	パミス粒(φ1-9mm)少量, L. B. (φ10mm)多量, 炭化粒(φ1-2mm)少量, 焼土粒(φ1-2mm)少量
第ね層	10YR1. 7/1	黒色土	パミス粒(φ1-2mm)少量, 炭化粒(φ1-2mm)少量, 炭化物層
第の層	10YR4/4	褐色土	パミス粒(φ1-5mm)少量, ローム粒(φ1-5mm)少量, 炭化粒(φ1-2mm)少量, 焼土粒(φ1-2mm)微量
第は層	2. 5Y5/2	暗灰黄色土	2. 5Y6/4にぶい黄色砂粘質土粒(φ1-9mm)少量
第ひ層	10YR4/2	灰黄褐色土	パミス粒(φ1-9mm)中量, P. B. (φ10-20mm)少量, L. B. (φ10-20mm)中量, 炭化粒(φ1-2mm)微量
第ふ層	2. 5Y4/2	暗灰黄色土	パミス粒(φ1-9mm)少量, L. B. (φ10-20mm)中量, 炭化粒(φ1-5mm)少量, 焼土粒(φ1-9mm)微量

SI-006内Pit



図 2-22 竪穴住居跡 -21

SI-006内Pit

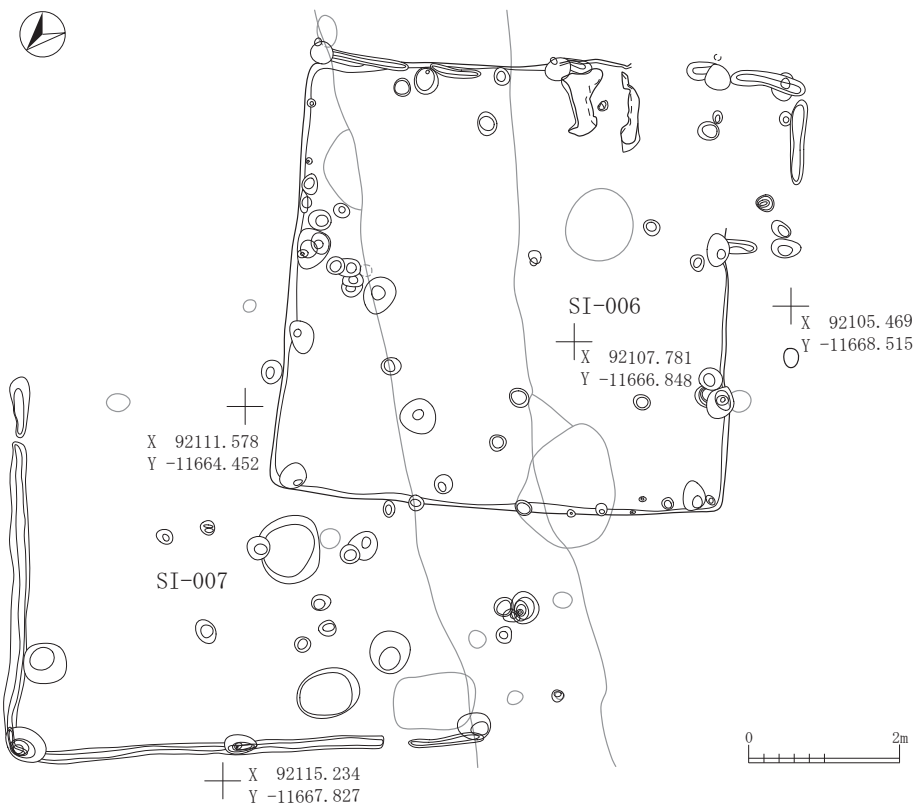
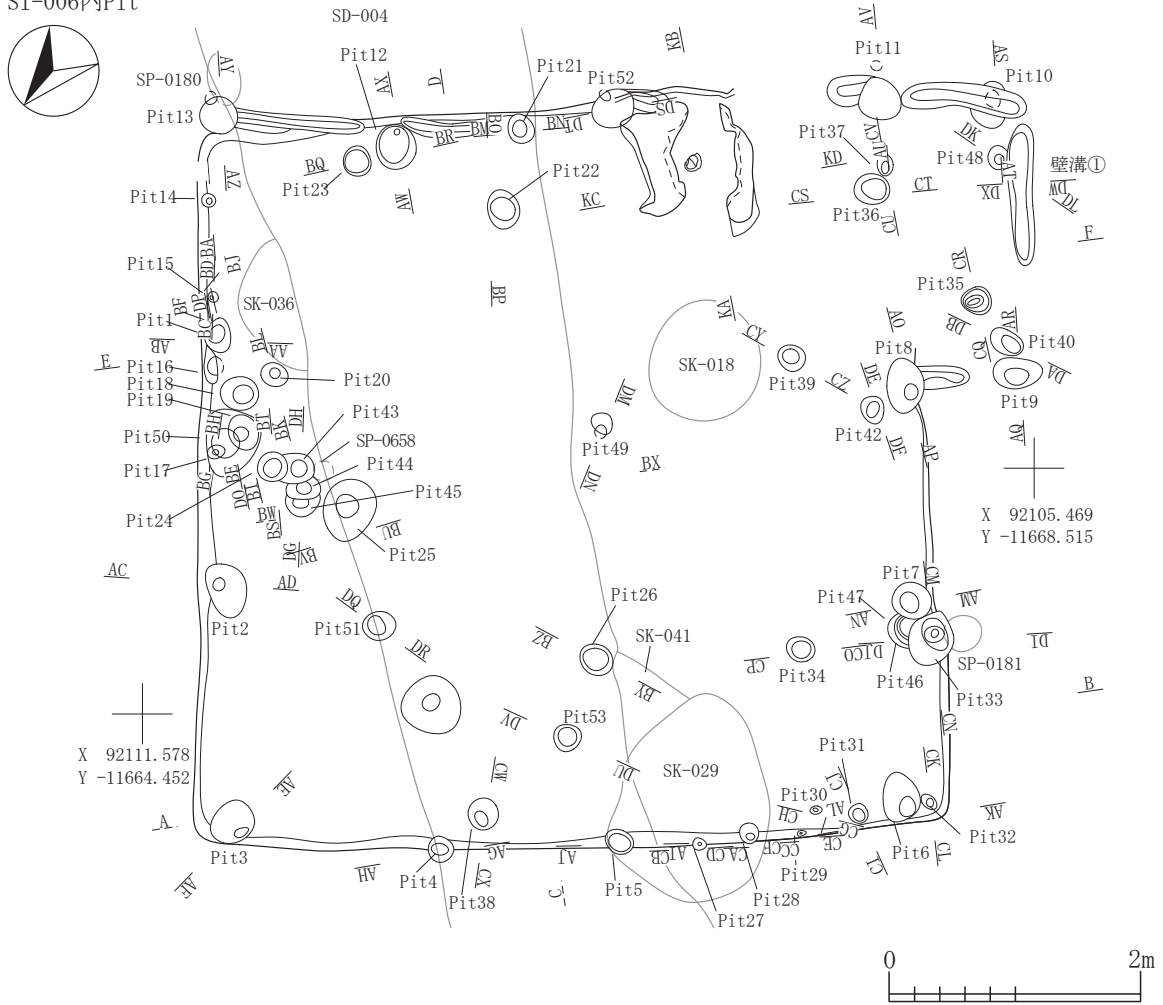
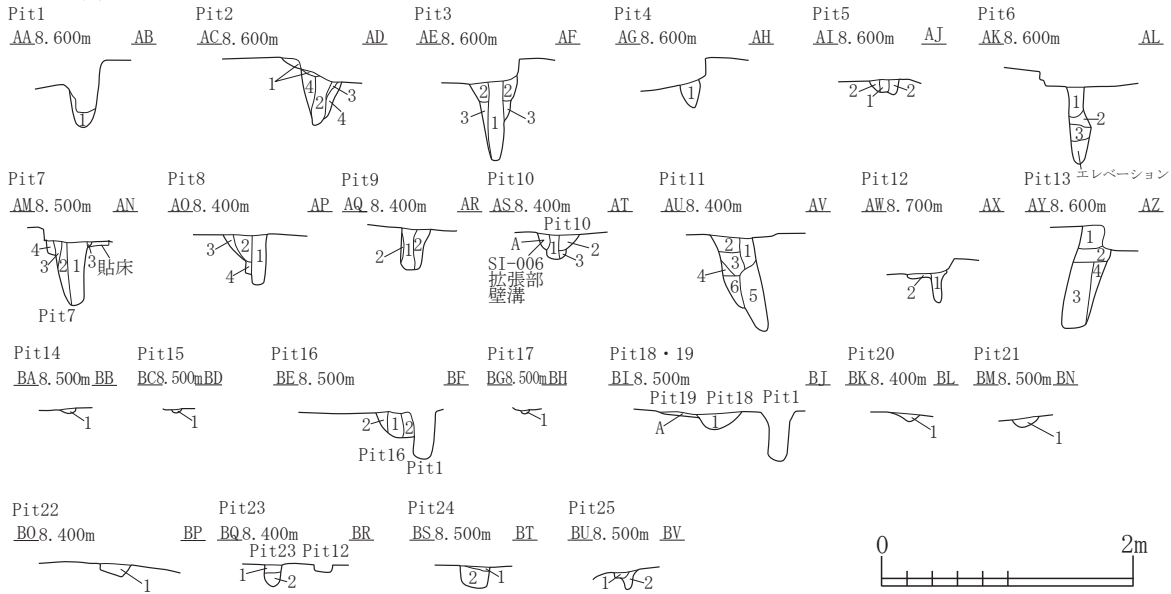

SI-006Pit1 第1層 10YR4/3	にぶい黄褐色土	バミス粒(φ1-9mm)少量,P.B.(φ10-20mm)少量,炭化粒(φ1-3mm)少量	第4層 10YR3/3 第5層 10YR2/1	暗褐色土 黒色土	バミス粒(φ1-9mm)少量,炭化粒(φ1-2mm)少量 バミス粒(φ1-9mm)少量,炭化粒(φ1-2mm)少量
SI-006Pit2 第1層 5YR5/4 第2層 10YR3/3 第3層 10YR3/4 第4層 10YR4/3	にぶい赤褐色土 暗褐色土 暗褐色土 にぶい黄褐色土	焼土粒(φ1-9mm)多量,焼土層 バミス粒(φ1-9mm)多量,P.B.(φ10-20mm)中量,炭化粒(φ1-5mm)微量,焼土粒(φ1-2mm)微量 バミス粒(φ1-5mm)少量,炭化粒(φ1-2mm)微量,焼土粒(φ1-2mm)微量 バミス粒(φ1-9mm)少量,炭化粒(φ1-3mm)少量,焼土粒(φ1-3mm)少量	第6層 10YR4/2	灰黄褐色土	バミス粒(φ1-9mm)中量,P.B.(φ10-20mm)少量,炭化粒(φ1-2mm)微量
SI-006Pit3 第1層 10YR3/1 第2層 10YR3/3 第3層 10YR3/2	黒褐色土 暗褐色土 黒褐色土	バミス粒(φ1-9mm)少量,炭化粒(φ1-3mm)少量,焼土粒(φ1-9mm)少量 バミス粒(φ1-9mm)少量,P.B.(φ10-25mm)中量,炭化粒(φ1-3mm)少量,焼土粒(φ1-3mm)微量 バミス粒(φ1-9mm)少量,炭化粒(φ1-3mm)微量	SI-006Pit12 第1層 10YR4/3 第2層 10YR5/3	にぶい黄褐色土 にぶい黄褐色土	バミス粒(φ1-9mm)中量,P.B.(φ10-15mm)中量,L.B.(φ10-20mm)少量,炭化粒(φ1-5mm)少量,焼土粒(φ1-9mm)少量 バミス粒(φ1-9mm)中量,L.B.(φ10-15mm)少量,炭化粒(φ1-3mm)少量,焼土粒(φ1-2mm)少量
SI-006Pit4 第1層 10YR3/2	黒褐色土	バミス粒(φ1-9mm)少量,P.B.(φ10-15mm)少量,炭化粒(φ1-3mm)少量,焼土粒(φ1-5mm)微量	SI-006Pit13 第1層 10YR4/2 第2層 10YR3/2	灰黄褐色土 黒褐色土	バミス粒(φ1-9mm)中量,P.B.(φ10-20mm)少量,炭化粒(φ1-3mm)少量,焼土粒(φ1-5mm)少量 バミス粒(φ1-9mm)少量,P.B.(φ10-20mm)少量,炭化粒(φ1-2mm)微量
SI-006Pit5 第1層 10YR2/1 第2層 10YR4/2	黒色土 灰黄褐色土	バミス粒(φ1-5mm)少量,炭化粒(φ1-3mm)微量,焼土粒(φ1-3mm)微量 バミス粒(φ1-9mm)中量,P.B.(φ10-20mm)少量,炭化粒(φ1-5mm)少量,焼土粒(φ1-2mm)微量	第3層 10YR3/2 第4層 10YR3/3	黒褐色土 暗褐色土	バミス粒(φ1-9mm)少量,炭化粒(φ1-3mm)少量 バミス粒(φ1-9mm)少量,P.B.(φ10-30mm)少量,炭化粒(φ1-2mm)微量
SI-006Pit6 第1層 10YR3/2 第2層 10YR6/4 第3層 10YR3/2	黒褐色土 にぶい黄褐色土 黒褐色土	バミス粒(φ1-9mm)少量,P.B.(φ10mm)少量,炭化粒(φ1-3mm)微量,焼土粒(φ1-2mm)微量 10YR3/2黒褐色土少量,P.B.層 バミス粒(φ1-9mm)中量,炭化粒(φ1-2mm)微量,焼土粒(φ1-2mm)微量	SI-006Pit14 第1層 10YR4/2 SI-006Pit15 第1層 10YR4/3 SI-006Pit16 第1層 10YR4/2 第2層 10YR4/3	灰黄褐色土 にぶい黄褐色土 灰黄褐色土 にぶい黄褐色土	バミス粒(φ1-9mm)中量,炭化粒(φ1-2mm)微量 バミス粒(φ1-5mm)少量,炭化粒(φ1-2mm)微量 バミス粒(φ1-9mm)少量,炭化粒(φ1-3mm)微量 バミス粒(φ1-9mm)少量,炭化粒(φ1-2mm)微量
SI-006Pit7 第1層 10YR3/1 第2層 10YR3/2 第3層 10YR6/6 第4層 10YR3/1	黒褐色土 黒褐色土 明黄褐色土 黒褐色土	バミス粒(φ1-9mm)少量,P.B.(φ10-20mm)少量,炭化粒(φ1-3mm)少量,焼土粒(φ1-3mm)少量 バミス粒(φ1-9mm)少量,炭化粒(φ1-2mm)微量,焼土粒(φ1-2mm)微量 バミス粒(φ1-9mm)多量,P.B.(φ10-30mm)多量,炭化粒(φ1-2mm)微量,焼土粒(φ1-2mm)微量 バミス粒(φ1-9mm)少量,炭化粒(φ1-2mm)微量	SI-006Pit17 第1層 10YR4/2	灰黄褐色土	バミス粒(φ1-9mm)少量,P.B.(φ10-15mm)中量,炭化粒(φ1-3mm)少量,焼土粒(φ1-2mm)微量
SI-006 貼床 10YR3/2	黒褐色土	バミス粒(φ1-9mm)少量,P.B.(φ10-30mm)少量,炭化粒(φ1-3mm)少量,焼土粒(φ1-2mm)微量	SI-006Pit18 第1層 10YR4/3	にぶい黄褐色土	バミス粒(φ1-9mm)多量,P.B.(φ10-20mm)多量,炭化粒(φ1-2mm)微量,焼土粒(φ1-2mm)微量
SI-006Pit8 第1層 10YR3/1 第2層 10YR3/2 第3層 10YR5/2 第4層 10YR3/1	黒褐色土 黒褐色土 灰黄褐色土 黒褐色土	バミス粒(φ1-9mm)少量,炭化粒(φ1-9mm)少量,焼土粒(φ1-2mm)微量 バミス粒(φ1-9mm)中量,P.B.(φ10-30mm)中量,L.B.(φ20mm)少量,炭化粒(φ1-2mm)微量 バミス粒(φ1-9mm)多量,P.B.(φ10-12mm)少量,炭化粒(φ1-3mm)微量 バミス粒(φ1-5mm)中量,炭化粒(φ1-2mm)微量	SI-006Pit19 第A層 10YR3/3	暗褐色土	バミス粒(φ1-9mm)中量,P.B.(φ10-20mm)中量,炭化粒(φ1-3mm)少量,焼土粒(φ1-3mm)微量
SI-006Pit9 第1層 10YR3/1 第2層 10YR3/2	黒褐色土 黒褐色土	バミス粒(φ1-5mm)少量,炭化粒(φ1-5mm)少量,焼土粒(φ1-3mm)微量 バミス粒(φ1-9mm)少量,P.B.(φ10-25mm)多量,炭化粒(φ1-2mm)少量	SI-006Pit20 第1層 10YR4/2	灰黄褐色土	バミス粒(φ1-9mm)多量,P.B.(φ10-25mm)多量,炭化粒(φ1-5mm)少量,焼土粒(φ1-2mm)微量
SI-006Pit10 第1層 10YR4/2 第2層 10YR4/3 第3層 10YR3/2	灰黄褐色土 にぶい黄褐色土 黒褐色土	バミス粒(φ1-5mm)少量,炭化粒(φ1-3mm)少量 バミス粒(φ1-9mm)中量,炭化粒(φ1-3mm)少量 バミス粒(φ1-5mm)少量,P.B.(φ10-15mm)少量,炭化粒(φ1-2mm)微量	SI-006Pit21 第1層 10YR5/3	にぶい黄褐色土	バミス粒(φ1-9mm)中量,炭化粒(φ1-2mm)少量,焼土粒(φ1-2mm)微量
SI-006拡張部壁溝 第A層 10YR2/2	黒褐色土	バミス粒(φ1-5mm)少量,炭化粒(φ1-3mm)微量,焼土粒(φ1-2mm)微量	SI-006Pit22 第1層 10YR5/3	にぶい黄褐色土	バミス粒(φ1-9mm)少量,P.B.(φ10mm)少量,炭化粒(φ1-5mm)少量,焼土粒(φ1-5mm)少量
SI-006Pit11 第1層 10YR2/2 第2層 10YR6/6 第3層 10YR2/1	黒褐色土 明黄褐色土 黒色土	バミス粒(φ1-9mm)少量,P.B.(φ10-15mm)少量,炭化粒(φ1-2mm)少量,焼土粒(φ1-2mm)微量 バミス粒(φ1-9mm)中量,P.B.(φ10-50mm)多量,炭化粒(φ1-3mm)少量 バミス粒(φ1-9mm)中量,P.B.(φ10-20mm)少量,炭化粒(φ1-9mm)少量	SI-006Pit23 第1層 10YR4/3 第2層 10YR4/2	にぶい黄褐色土 灰黄褐色土	バミス粒(φ1-9mm)少量,L.B.(φ10-20mm)少量,炭化粒(φ1-5mm)少量,焼土粒(φ1-2mm)少量 バミス粒(φ1-9mm)中量,P.B.(φ10-15mm)少量,炭化粒(φ1-3mm)微量,焼土粒(φ1-2mm)微量
			SI-006Pit24 第1層 10YR3/3 第2層 10YR3/2	暗褐色土 黒褐色土	バミス粒(φ1-9mm)少量,P.B.(φ10-40mm)中量,炭化粒(φ1-3mm)少量,焼土粒(φ1-2mm)微量 バミス粒(φ1-9mm)中量,炭化粒(φ1-3mm)少量,焼土粒(φ1-3mm)微量
			SI-006Pit25 第1層 10YR5/3 第2層 10YR3/2	にぶい黄褐色土 黒褐色土	バミス粒(φ1-3mm)少量,炭化粒(φ1-9mm)微量,焼土粒(φ1-2mm)微量 バミス粒(φ1-9mm)少量,炭化粒(φ1-5mm)少量,焼土粒(φ1-9mm)少量

図 2-23 竪穴住居跡 -22

SI-006内Pit

Pit25・SD-004エレベーション

BW 8.400m

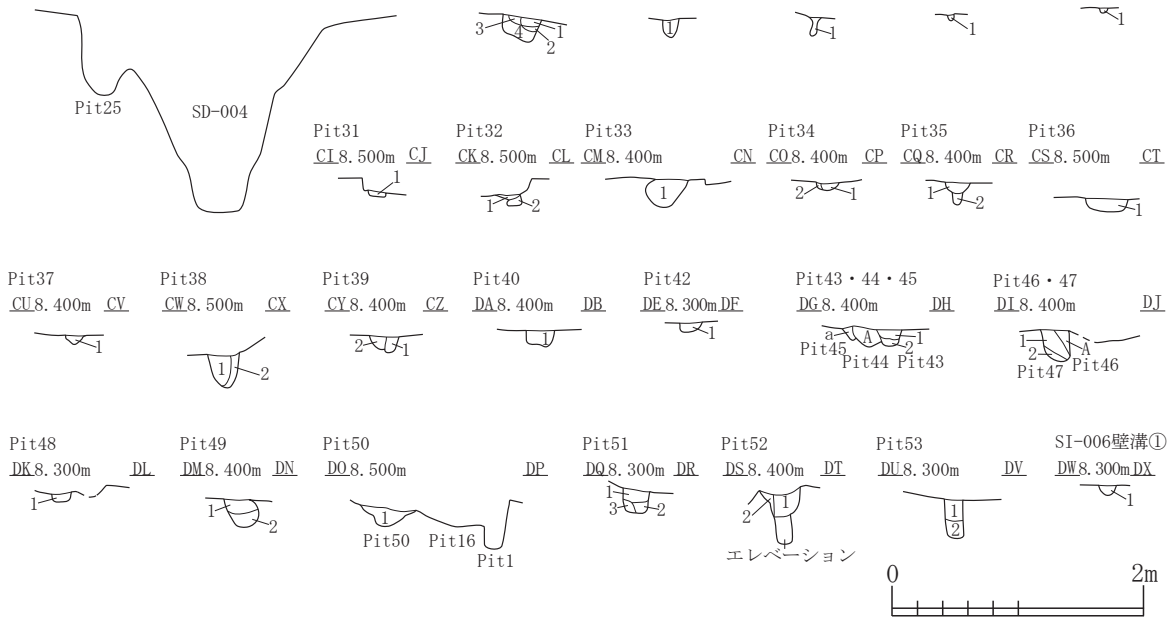

SI-006Pit26	第1層 10YR4/3	にぶい黄褐色土	バミス粒(φ1-9mm)中量,P.B.(φ10-20mm)少量,炭化粒(φ1-2mm)少量	SI-006Pit43	第1層 10YR3/2	黒褐色土	バミス粒(φ1-9mm)少量,P.B.(φ10-25mm)少量,炭化粒(φ1-3mm)少量,焼土粒(φ1-5mm)少量	
	第2層 10YR2/2	黒褐色土	バミス粒(φ1-5mm)少量,炭化粒(φ1-2mm)少量,焼土粒(φ1mm)微量		第2層 10YR3/3	暗褐色土	バミス粒(φ1-9mm)中量,P.B.(φ10-20mm)中量,炭化粒(φ1-2mm)微量,焼土粒(φ1-7mm)少量	
	第3層 10YR3/4	暗褐色土	バミス粒(φ1-9mm)少量,L.B.(φ10-15mm)少量,炭化粒(φ1-5mm)少量,焼土粒(φ1-2mm)微量	SI-006Pit44	第A層 10YR4/2	灰黄褐色土	バミス粒(φ1-9mm)中量,P.B.(φ10-15mm)多量,炭化粒(φ1-2mm)少量,焼土粒(φ1-2mm)微量	
	第4層 10YR4/2	灰黄褐色土	バミス粒(φ1-9mm)微量,炭化粒(φ1-9mm)微量	SI-006Pit45	第A層 10YR5/3	にぶい黄褐色土	バミス粒(φ1-9mm)多量,P.B.(φ10-20mm)多量,炭化粒(φ1-2mm)微量	
SI-006Pit27	第1層 10YR3/1	黒褐色土	バミス粒(φ1-2mm)微量,炭化粒(φ1-2mm)微量,焼土粒(φ1-2mm)微量	SI-006Pit46	第A層 10YR5/6	黄褐色土	バミス粒(φ1-9mm)多量,P.B.(φ10-20mm)多量,炭化粒(φ1-2mm)微量,焼土粒(φ1-2mm)微量,10YR3/2黒褐色土少量	
SI-006Pit28	第1層 10YR3/2	黒褐色土	バミス粒(φ1-5mm)少量,炭化粒(φ1-2mm)微量	SI-006Pit47	第1層 10YR4/2	灰黄褐色土	バミス粒(φ1-9mm)少量,P.B.(φ10-15mm)少量,炭化粒(φ1-3mm)微量,焼土粒(φ1-2mm)微量	
SI-006Pit29	第1層 10YR3/2	黒褐色土	バミス粒(φ1-9mm)少量,炭化粒(φ1-2mm)微量	第2層 10YR4/3	SI-006Pit48	にぶい黄褐色土	バミス粒(φ1-9mm)多量,炭化粒(φ1-2mm)微量	
SI-006Pit30	第1層 10YR2/2	黒褐色土	バミス粒(φ1-9mm)少量,炭化粒(φ1-3mm)少量,焼土粒(φ1-2mm)微量	第1層 10YR3/2	SI-006Pit49	黒褐色土	バミス粒(φ1-9mm)少量,炭化粒(φ1-2mm)微量	
SI-006Pit31	第1層 10YR3/2	黒褐色土	バミス粒(φ1-5mm)少量,炭化粒(φ1-3mm)少量,焼土粒(φ1mm)微量	第2層 10YR4/2	SI-006Pit50	灰黄褐色土	バミス粒(φ1-9mm)少量,P.B.(φ10-30mm)少量,炭化粒(φ1-2mm)微量	
SI-006Pit32	第1層 10YR4/2	灰黄褐色土	バミス粒(φ1-9mm)少量,炭化粒(φ1-5mm)少量,焼土粒(φ1-2mm)微量	SI-006Pit51	第1層 10YR5/3	にぶい黄褐色土	バミス粒(φ1-9mm)多量,P.B.(φ10-25mm)多量,炭化粒(φ1-2mm)少量	
	第2層 10YR3/3	暗褐色土	バミス粒(φ1-5mm)微量,P.B.(φ10-30mm)少量,炭化粒(φ1-2mm)微量	SI-006Pit52	第1層 10YR3/2	黒褐色土	バミス粒(φ1-9mm)少量,P.B.(φ10-25mm)少量,炭化粒(φ1-3mm)少量,焼土粒(φ1-2mm)微量	
SI-006Pit33	第1層 10YR3/1	黒褐色土	バミス粒(φ1-5mm)少量,炭化粒(φ1-3mm)微量	第2層 10YR2/2	SI-006Pit53	黒褐色土	バミス粒(φ1-9mm)中量,P.B.(φ10-15mm)少量,L.B.(φ10-20mm)少量,炭化粒(φ1-5mm)少量	
SI-006Pit34	第1層 10YR2/2	黒褐色土	バミス粒(φ1-9mm)少量,炭化粒(φ1-2mm)少量,焼土粒(φ1-2mm)微量	第3層 10YR4/2	SI-006壁溝①	第1層 10YR3/2	黒褐色土	バミス粒(φ1-9mm)少量,炭化粒(φ1-3mm)少量,焼土粒(φ1-2mm)微量
SI-006Pit35	第1層 10YR3/3	暗褐色土	バミス粒(φ1-5mm)中量,炭化粒(φ1-3mm)少量,焼土粒(φ1-2mm)少量		第2層 10YR3/4	暗褐色土	バミス粒(φ1-9mm)少量,P.B.(φ10-30mm)少量,炭化粒(φ1-2mm)微量	
SI-006Pit36	第2層 10YR3/2	黒褐色土	バミス粒(φ1-9mm)微量,炭化粒(φ1-2mm)微量,焼土粒(φ1-2mm)微量	SI-006Pit37	第1層 10YR3/2	黒褐色土	バミス粒(φ1-3mm)少量,炭化粒(φ1-2mm)少量,焼土粒(φ1-2mm)少量	
SI-006Pit37	第1層 10YR3/1	黒褐色土	バミス粒(φ1-5mm)微量,炭化粒(φ1-2mm)微量,焼土粒(φ1-2mm)微量	SI-006Pit38	第1層 10YR3/1	黒褐色土	バミス粒(φ1-5mm)微量,炭化粒(φ1-2mm)微量,焼土粒(φ1-2mm)微量	
SI-006Pit38	第2層 10YR3/2	黒褐色土	バミス粒(φ1-9mm)少量,炭化粒(φ1-2mm)微量,焼土粒(φ1-2mm)微量	第2層 10YR3/2	黒褐色土	バミス粒(φ1-9mm)少量,炭化粒(φ1-2mm)微量,焼土粒(φ1-2mm)微量		
SI-006Pit39	第1層 10YR4/3	にぶい黄褐色土	バミス粒(φ1-9mm)少量,炭化粒(φ1-2mm)微量,焼土粒(φ1mm)微量	SI-006Pit39	第1層 10YR4/3	にぶい黄褐色土	バミス粒(φ1-9mm)少量,炭化粒(φ1-2mm)微量,焼土粒(φ1mm)微量	
	第2層 10YR4/2	灰黄褐色土	バミス粒(φ1-5mm)少量,P.B.(φ13mm)微量,炭化粒(φ1-2mm)微量	SI-006Pit40	第1層 10YR4/2	灰黄褐色土	バミス粒(φ1-5mm)少量,P.B.(φ10-20mm)少量,炭化粒(φ1-3mm)少量,焼土粒(φ1-2mm)微量	
SI-006Pit40	第1層 10YR4/2	灰黄褐色土	バミス粒(φ1-5mm)少量,P.B.(φ10-20mm)少量,炭化粒(φ1-3mm)少量,焼土粒(φ1-2mm)微量	SI-006Pit42	第1層 10YR4/2	灰黄褐色土	バミス粒(φ1-5mm)少量,炭化粒(φ1-2mm)微量,焼土粒(φ1-2mm)微量	
SI-006Pit42	第1層 10YR4/2	灰黄褐色土	バミス粒(φ1-5mm)少量,炭化粒(φ1-2mm)微量,焼土粒(φ1-2mm)微量					

図 2-24 竪穴住居跡 -23

SI-006出土遺物位置图1(土器)

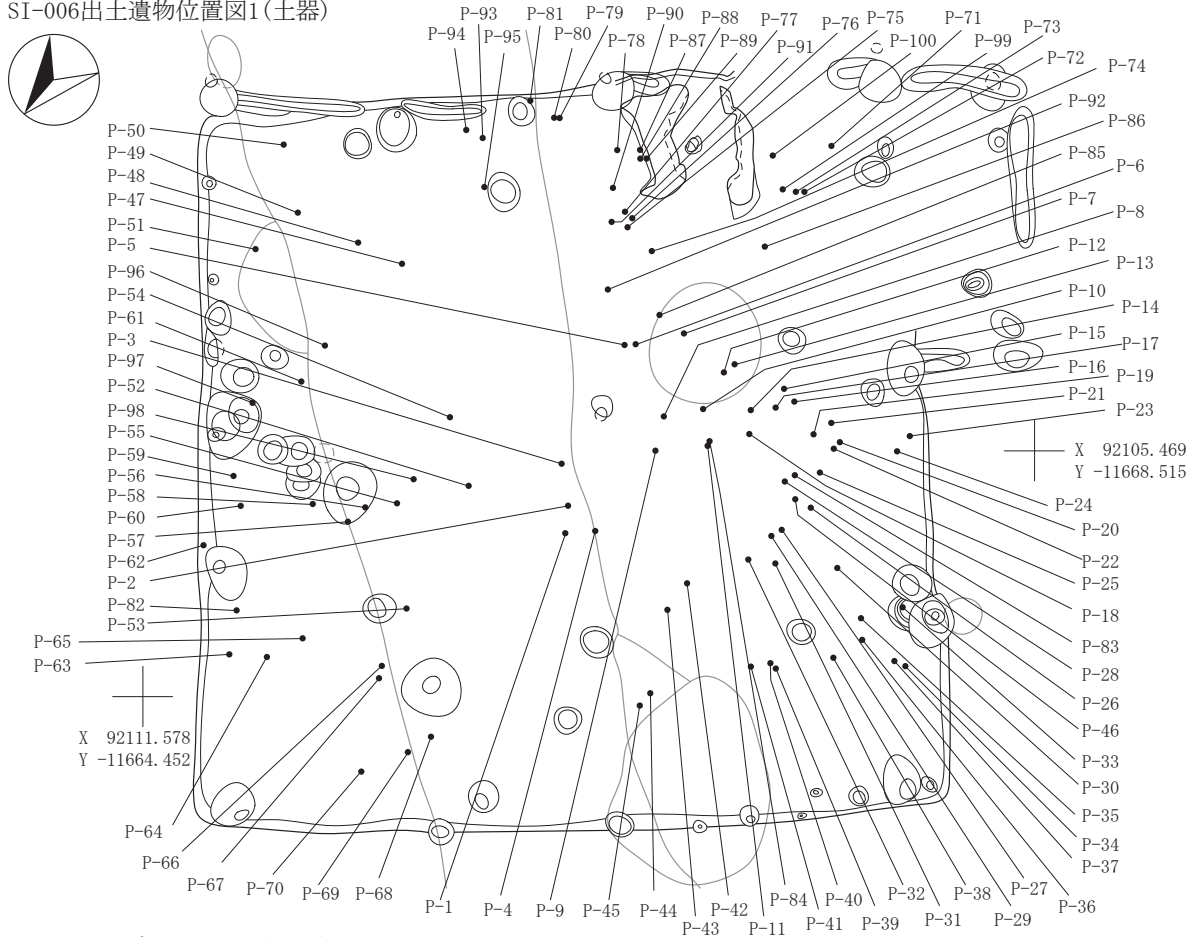

SI-006出土遺物位置图2(土器)



图 2-25 竖穴住居跡 -24

SI-006出土遺物位置図3(石器・石製品・鉄製品)



SI-006焼土・炭化物範囲

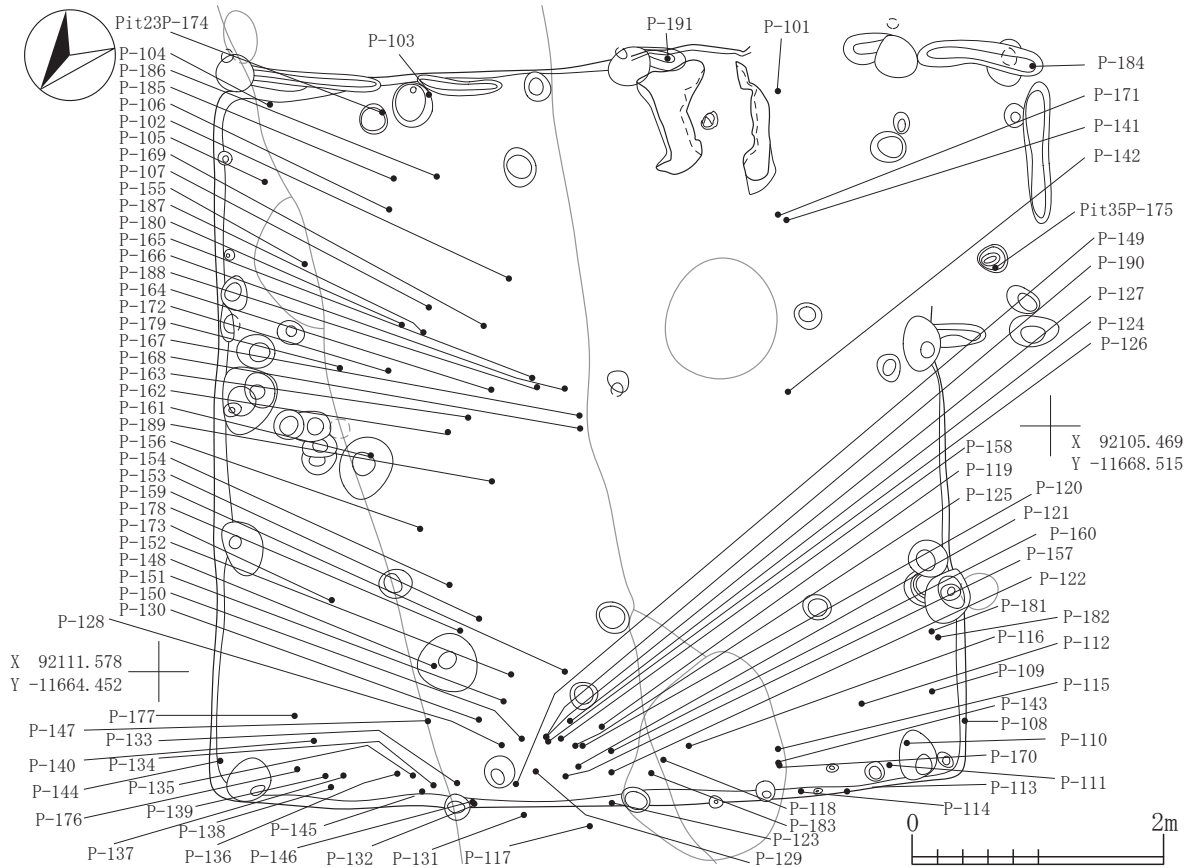
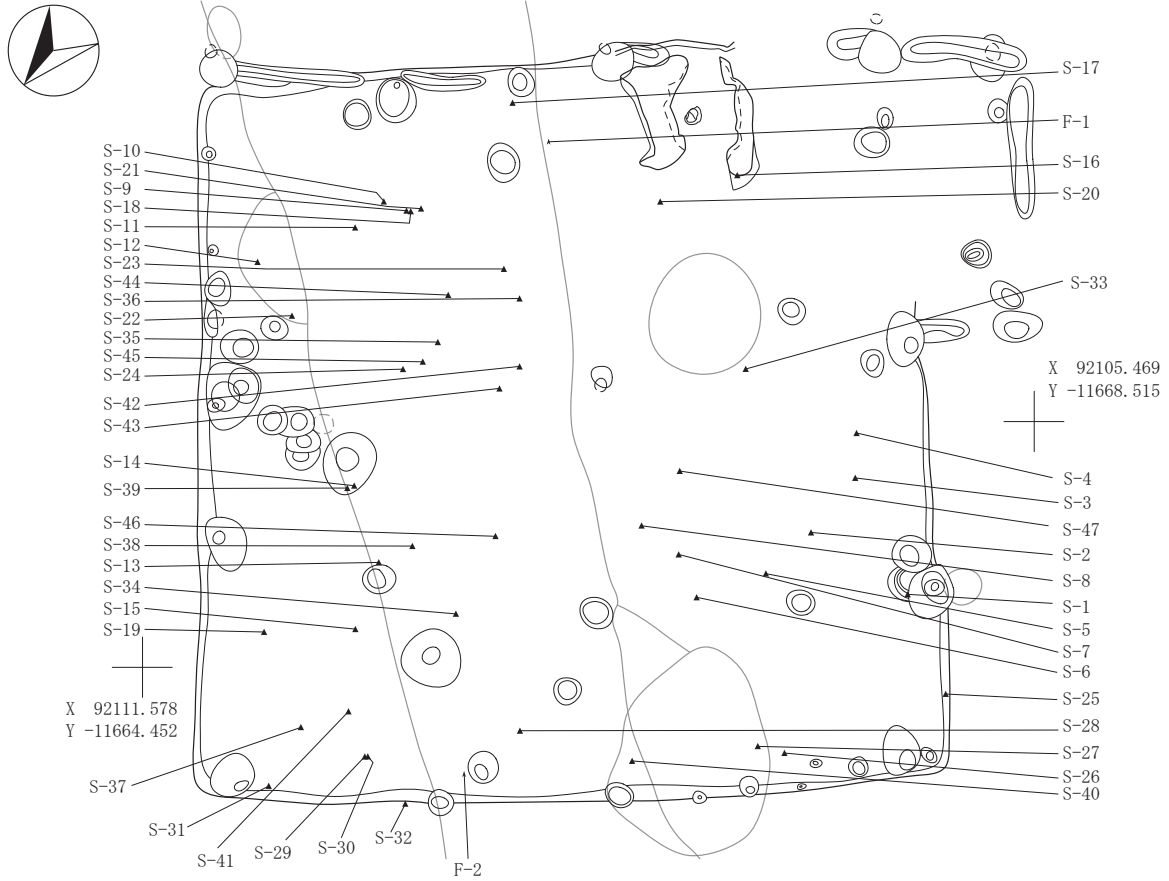

図 2-26 竪穴住居跡 -25

SI-006硬化面範囲



SI-006掘り方

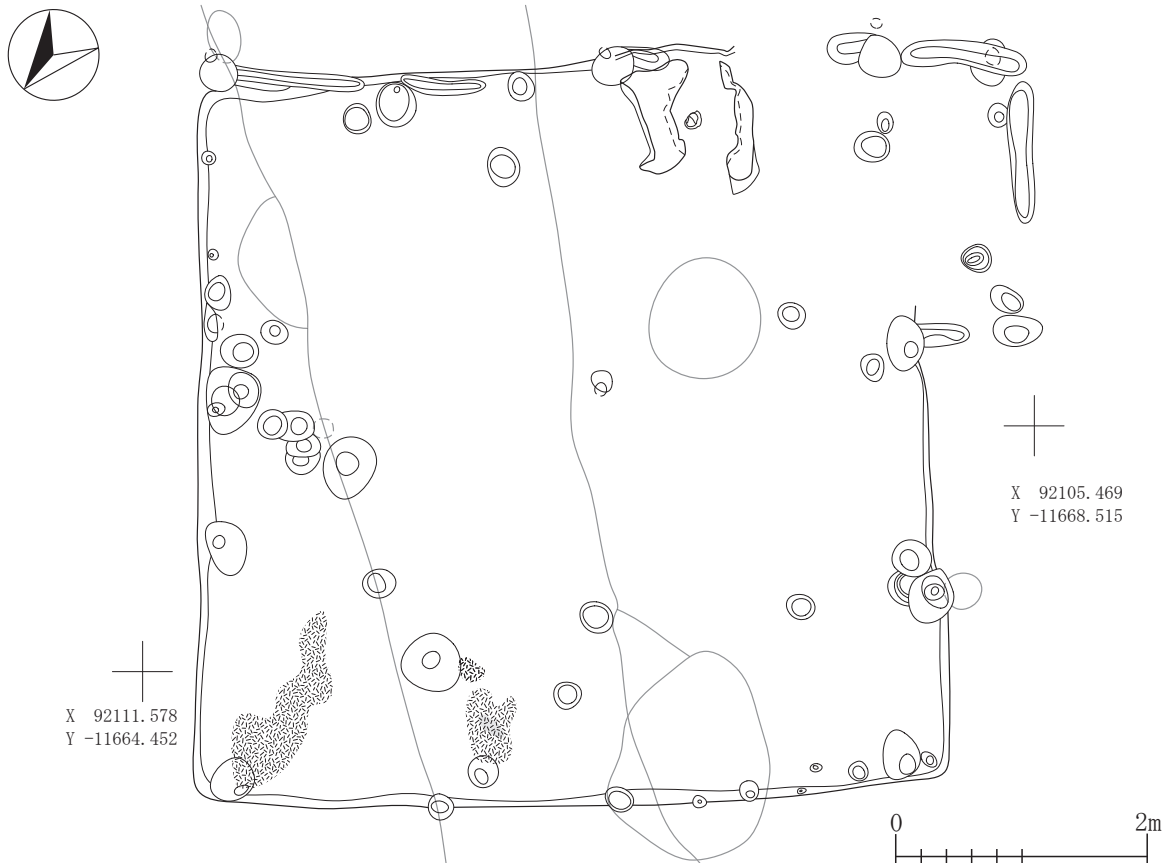
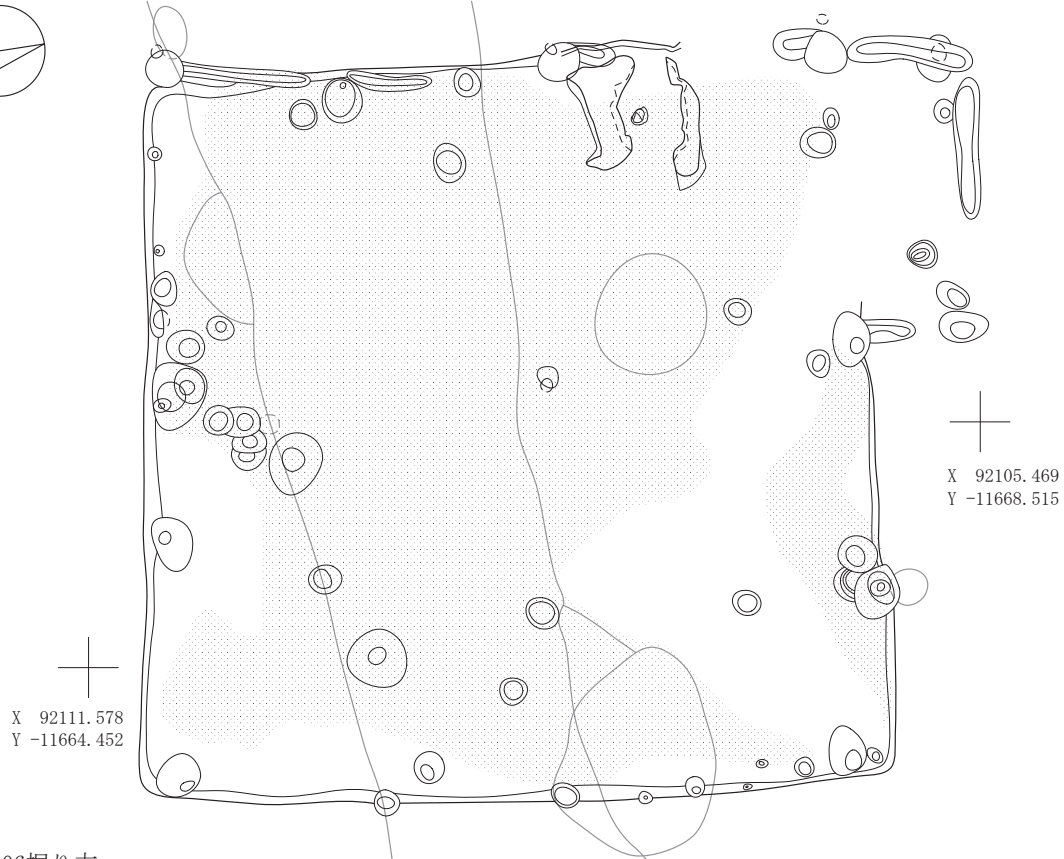

図 2-27 竪穴住居跡 -26

SI-006カマド



SI-006カマドセクション
KC.8. 500m

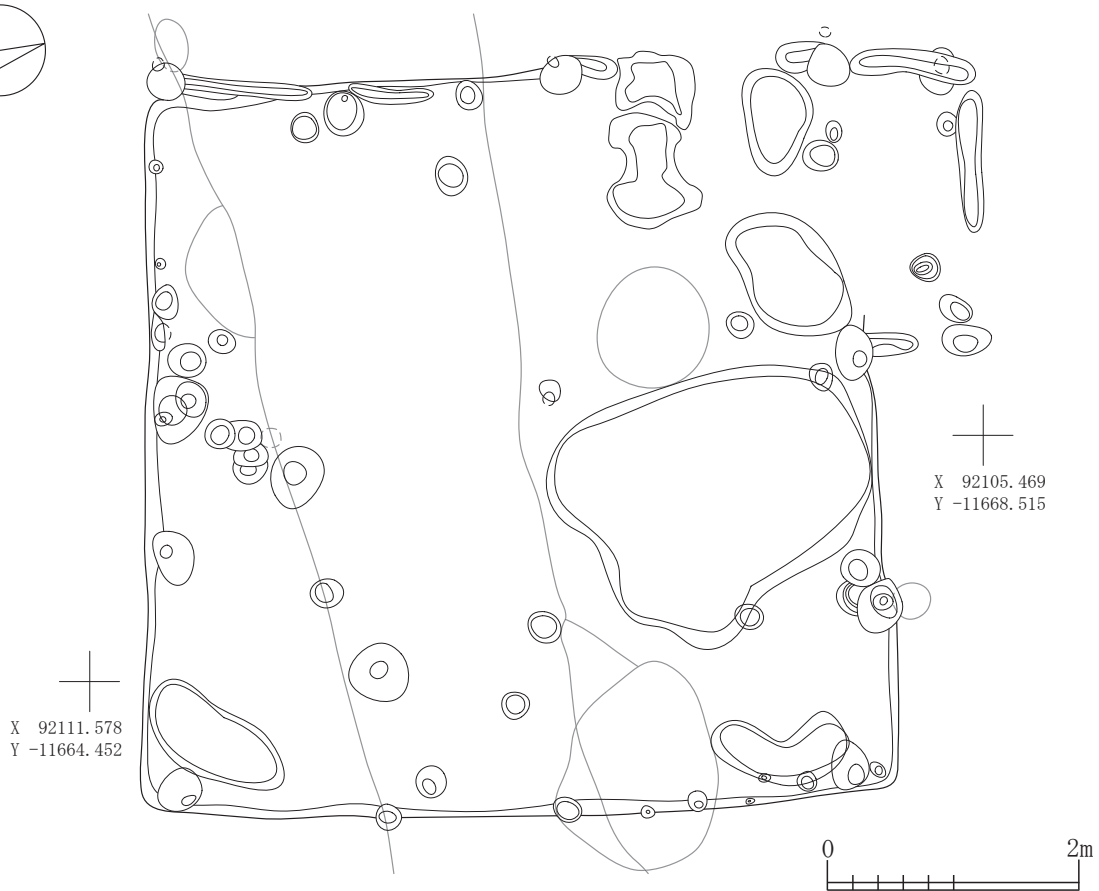
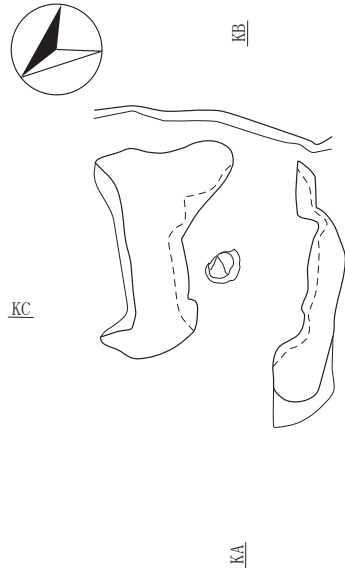
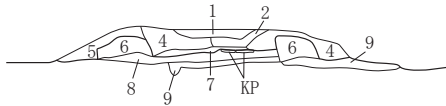

SI-006カマド出土遺物位置図1

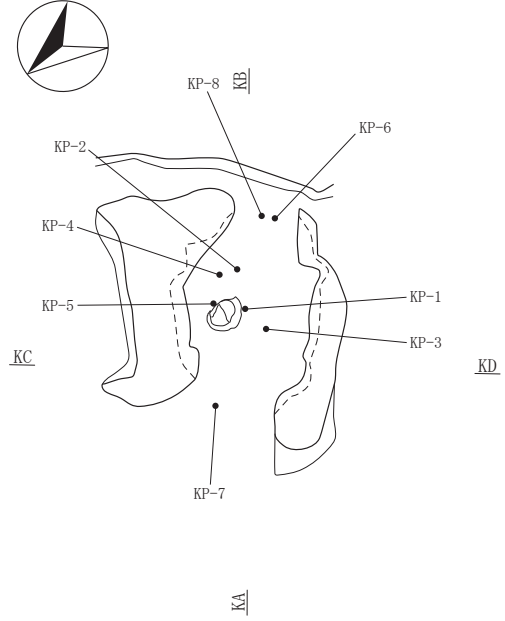

SI-006カマド

- | | |
|---------------------|---|
| 第1層 7.5YR3/1 黒褐色土 | パミス粒(φ1-5mm)少量,炭化粒(φ1-3mm)少量,焼土粒(φ1-9mm)少量 |
| 第2層 10YR6/4 にぶい黄橙色土 | 炭化粒(φ1-2mm)微量,焼土粒(φ1-5mm)微量,粘土層 |
| 第3層 7.5YR4/2 灰褐色土 | 炭化粒(φ1-5mm)微量,焼土粒(φ1-9mm)少量 |
| 第4層 7.5YR3/1 黒褐色土 | 炭化粒(φ1-3mm)少量,焼土粒(φ1-9mm)中量 |
| 第5層 7.5YR6/6 橙色土 | パミス粒(φ1-5mm)少量,炭化粒(φ1-9mm)少量,焼土粒(φ1-9mm)少量,焼土ブロック(φ10-20mm)少量,粘土層 |
| 第6層 7.5YR5/4 にぶい褐色土 | 粘土層,袖 |
| 第7層 5YR4/3 にぶい赤褐色土 | 炭化粒(φ1-9mm)少量,焼土層 |
| 第8層 7.5YR3/1 黒褐色土 | パミス粒(φ1-9mm)少量,炭化粒(φ1-7mm)少量,炭化物(φ10-30mm)少量,焼土粒(φ1-5mm)少量,灰混じり層 |
| 第9層 10YR4/2 灰黄褐色土 | パミス粒(φ1-9mm)多量, P. B. (φ10-20mm)少量,炭化粒(φ1-2mm)微量 |

SI-006カマド出土遺物位置図2

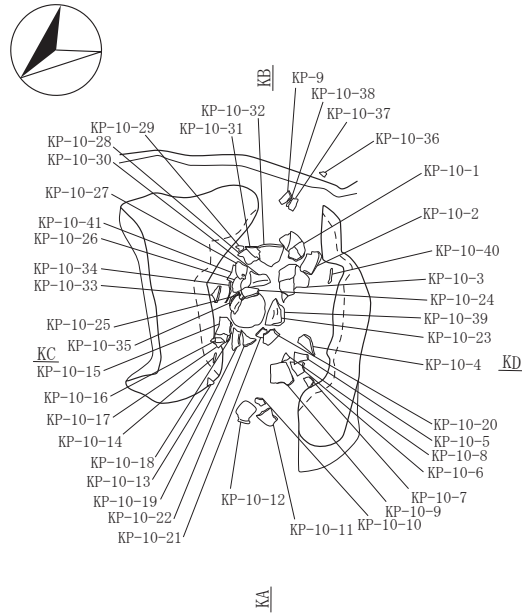

SI-006カマド出土遺物位置図3



図 2-28 竪穴住居跡 -27

SI-006カマド焼土・粘土範囲



SI-006カマド掘り方

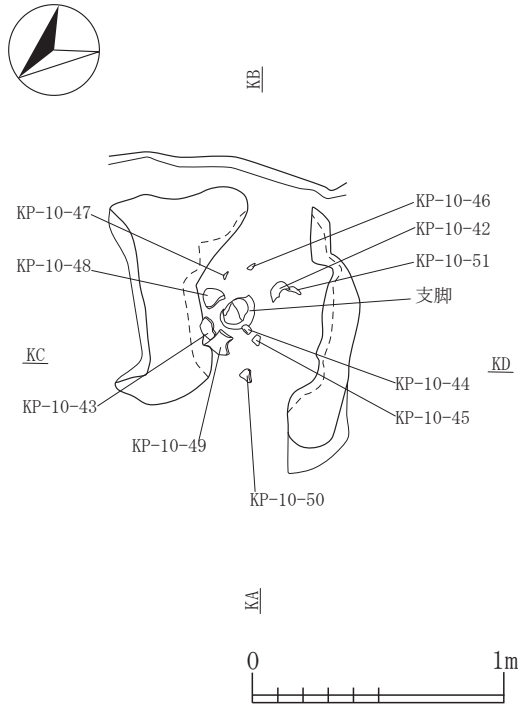
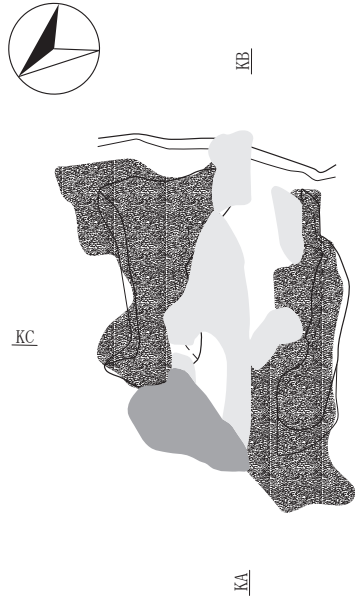

図 2-29 竪穴住居跡 -28



SI-006・007セクション

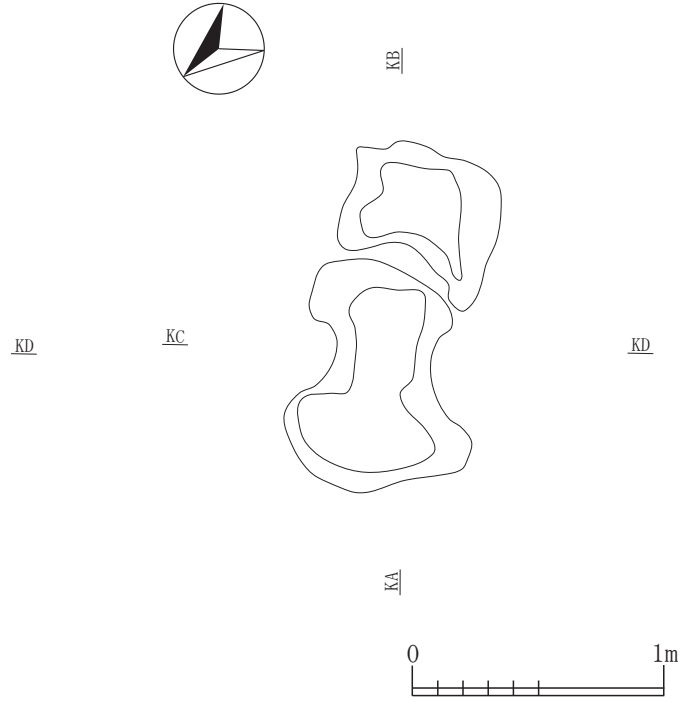
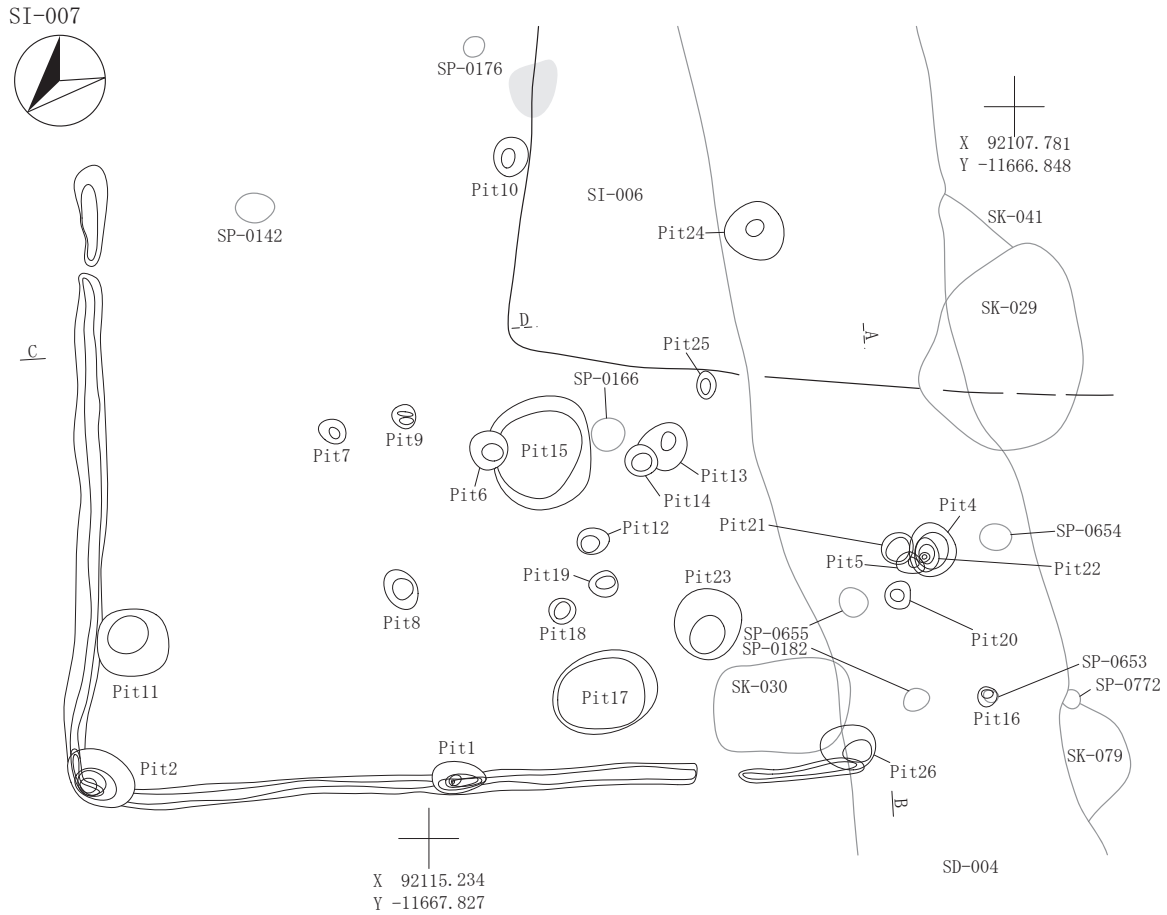
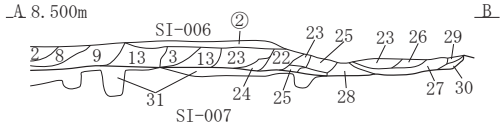

SI-007セクション

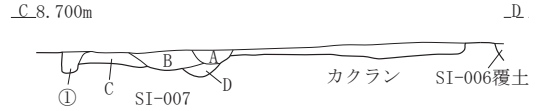

SI-007

第A層	10VR2/3	黒褐色土	P. B. (φ15~30mm)少量
第B層	10VR3/2	黒褐色土	P. B. (φ10~30mm)中量
第C層	10VR3/2	黒褐色土	パミス粒(φ5~9mm)中量, P. B. (φ10~30mm)少量
第D層	10VR4/3	にぶい黄褐色土	パミス粒(φ3~5mm)少量
第①層	10VR3/3	暗褐色土	パミス粒(φ1~9mm)中量, P. B. (φ10~30mm)中量
第31層	10VR4/3	にぶい黄褐色土	パミス粒(φ1~9mm)少量, P. B. (φ10~30mm)中量, L. B. (φ10~30mm)少量, 炭化粒(φ1~3mm)少量, 焼土粒(φ1~2mm)少量, 貼床

SI-006

第2層	10VR2/3	黒褐色土	パミス粒(φ3~5mm)少量, 焼土粒(φ1~5mm)微量
第8層	10VR3/2	黒褐色土	パミス粒(φ1~9mm)中量, 焼土ブロック(φ15mm)微量
第9層	10VR3/3	暗褐色土	パミス粒(φ1~5mm)中量, L. B. (φ30~50mm)少量, 焼土粒(φ1~3mm)少量

第13層	10VR4/4	褐色土	ローム粒(φ5~9mm)中量, L. B. (φ10~20mm)中量, 炭化粒(φ1~3mm)少量, 焼土粒(φ5mm)微量
第14層	10VR3/4	暗褐色土	ローム粒(φ3~5mm)少量, 焼土粒(φ1~5mm)少量
第22層	10VR4/2	灰黄褐色土	P. B. (φ10~30mm)少量, L. B. (φ10~30mm)少量
第23層	10VR4/2	灰黄褐色土	パミス粒(φ1~9mm)多量, P. B. (φ10~40mm)多量, ローム粒(φ1~9mm)中量, L. B. (φ10~20mm)中量
第24層	10VR6/6	明黄褐色土	ローム層
第25層	10VR3/3	暗褐色土	P. B. (φ15mm)微量
第26層	10VR2/1	黒色土	パミス粒(φ1~5mm)少量
第27層	10VR2/2	黒褐色土	パミス粒(φ1~9mm)少量
第28層	10VR1.7/1	黒色土	パミス粒(φ5~9mm)少量
第29層	10VR6/8	明黄褐色土	ローム層
第30層	10VR4/6	褐色土	ローム層
第②層	10VR2/3	黒褐色土	パミス粒・ブロック(φ1~15mm)中量, 炭化粒(φ1~15mm)中量, 灰(φ1~15mm)微量

図 2-30 竪穴住居跡 -29



图 2-31 竖穴住居跡 -30

SI-007内Pit

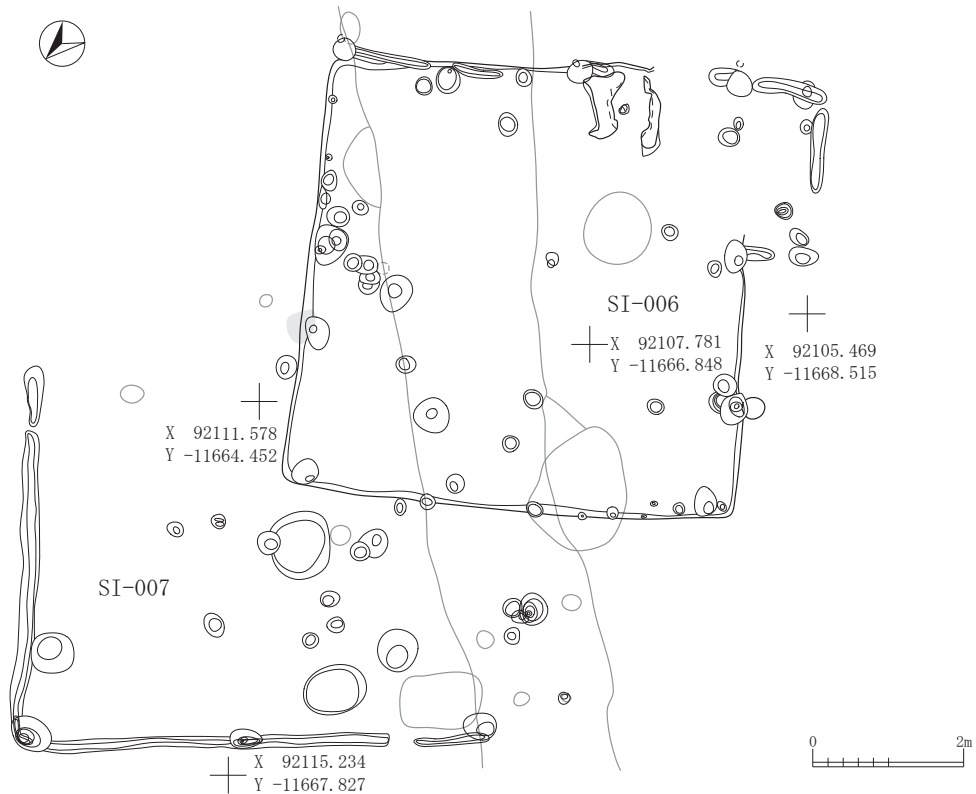
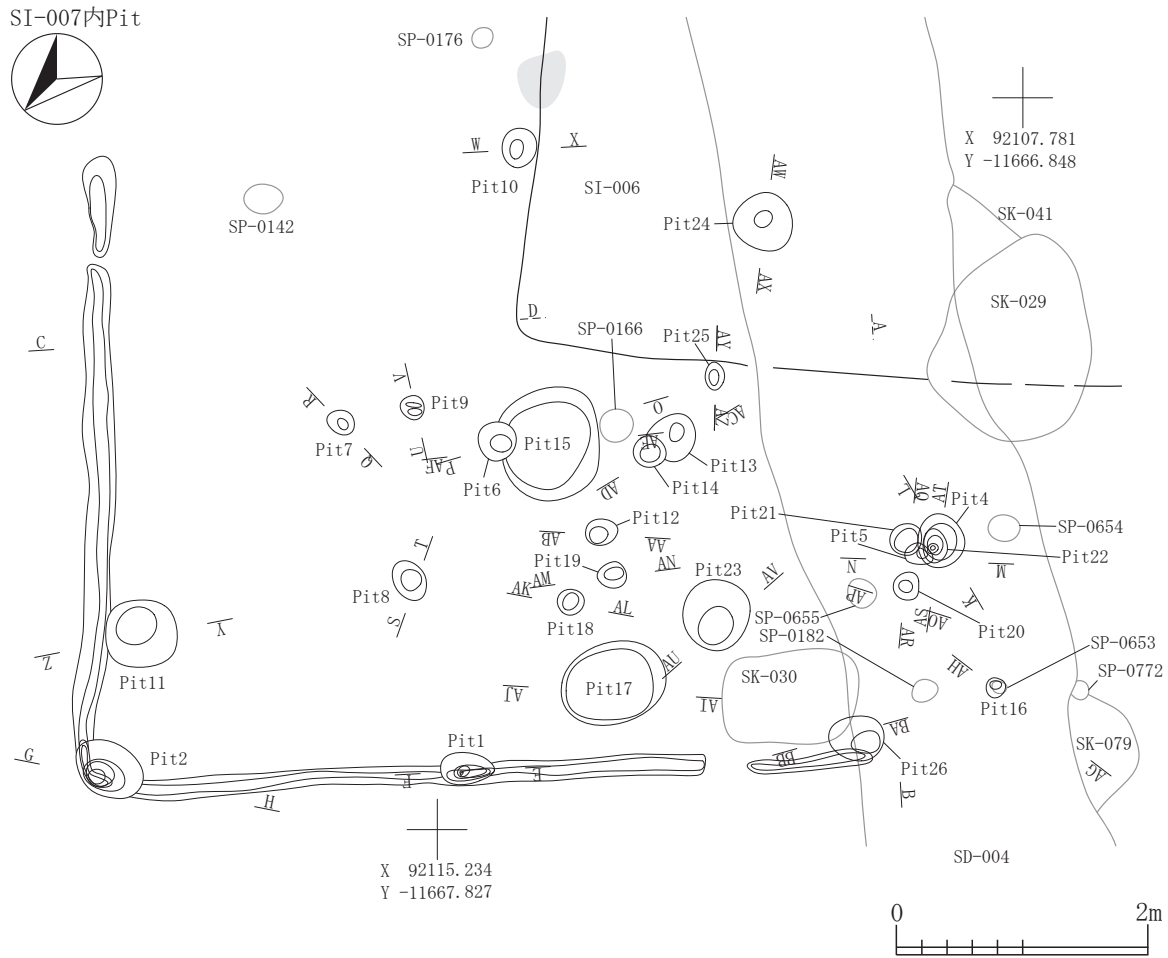
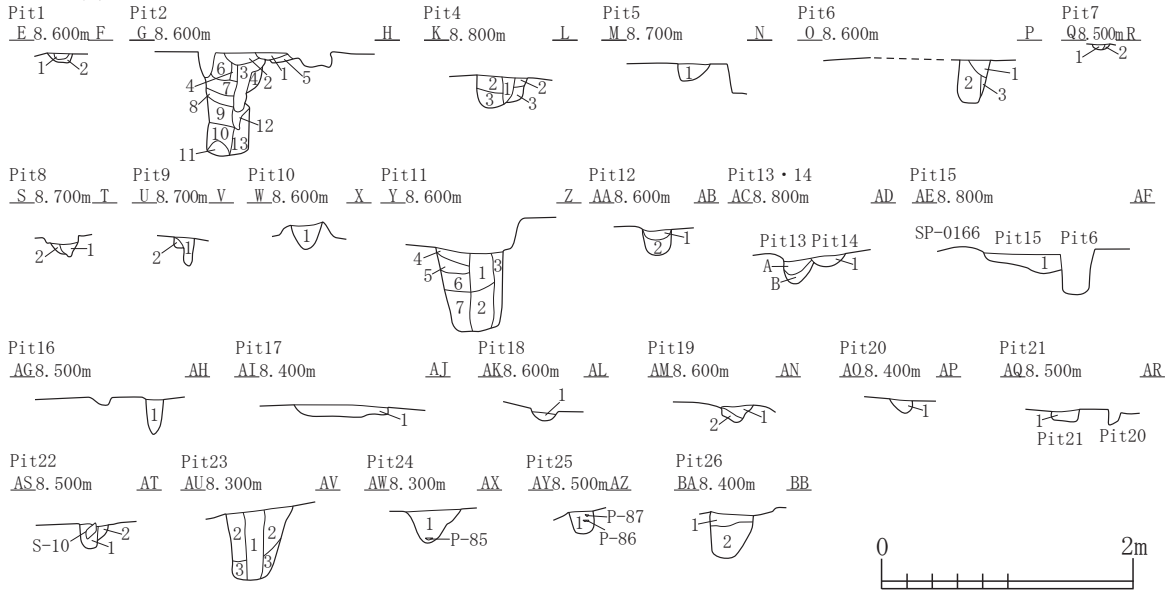

SI-007Pit1	第1層 10YR3/1	黒褐色土	バミス粒(φ1-9mm)少量,P.B.(φ10-15mm)少量,炭化粒(φ1-3mm)微量,焼土粒(φ1-2mm)微量	第5層 10YR5/4	にぶい黄褐色土	バミス粒(φ1-9mm)多量,P.B.(φ10-70mm)多量,炭化粒(φ1-2mm)少量,10YR3/2黒褐色土少量	
	第2層 10YR2/1	黒色土	バミス粒(φ1-9mm)微量,P.B.(φ10-20mm)少量,炭化粒(φ1-2mm)少量	第6層 10YR3/2	黒褐色土	バミス粒(φ1-9mm)少量,P.B.(φ10-15mm)少量,炭化粒(φ1-5mm)微量	
SI-007Pit2	第1層 10YR2/3	黒褐色土	バミス粒(φ3-5mm)少量,P.B.(φ15-30mm)中量,炭化粒(φ5-9mm)少量,焼土粒(φ1-9mm)少量	第7層 10YR2/2	黒褐色土	バミス粒(φ1-9mm)少量,P.B.(φ10-30mm)少量,炭化粒(φ1-5mm)少量	
	第2層 10YR3/3	暗褐色土	バミス粒(φ1-9mm)極多量,P.B.(φ10-30mm)極多量,焼土粒(φ1-5mm)少量,焼土ブロック(φ10-30mm)少量	SI-007Pit12	第1層 10YR2/2	黒褐色土	バミス粒(φ1-9mm)少量,P.B.(φ10-20mm)少量,炭化粒(φ1-3mm)少量,焼土粒(φ1-2mm)微量
	第3層 10YR3/2	黒褐色土	バミス粒(φ5-9mm)少量,P.B.(φ10-20mm)少量	第2層 10YR2/3	黒褐色土	バミス粒(φ1-9mm)少量,P.B.(φ10-15mm)少量,炭化粒(φ1-2mm)少量,焼土粒(φ1-2mm)微量	
	第4層 10YR7/6	明黄褐色土と10YR3/2黒褐色土の混合土		SI-007Pit13	第A層 10YR3/1	黒褐色土	バミス粒(φ1-9mm)少量,P.B.(φ10-40mm)中量,炭化粒(φ1-5mm)少量,焼土粒(φ1-2mm)微量
	第5層 10YR4/3	にぶい黄褐色土	バミス粒(φ1-9mm)少量,P.B.(φ10-15mm)少量	第B層 10YR5/3	にぶい黄褐色土	P.B.(φ10-30mm)多量,炭化粒(φ1-2mm)微量	
	第6層 10YR4/2	灰黄褐色土	バミス粒(φ1-9mm)極多量,P.B.(φ10-50mm)極多量,ローム粒(φ1-9mm)少量,L.B.(φ10-50mm)少量,焼土粒(φ5mm)少量	SI-007Pit14	第1層 10YR3/2	黒褐色土	バミス粒(φ1-9mm)少量,P.B.(φ10-20mm)少量,炭化粒(φ1-2mm)少量,焼土粒(φ1-2mm)微量
	第7層 10YR8/4	浅黄褐色土	L.B.層	SI-007Pit15	第1層 10YR3/1	黒褐色土	バミス粒(φ1-9mm)少量,炭化粒(φ1-5mm)少量,焼土粒(φ1-2mm)微量
	第8層 10YR3/2	黒褐色土	P.B.(φ10-15mm)中量	SI-007Pit16	第1層 10YR3/2	黒褐色土	バミス粒(φ1-5mm)少量,炭化粒(φ1-2mm)少量,焼土粒(φ1-2mm)微量
	第9層 10YR8/6	黄褐色土	ローム層	SI-007Pit17	第1層 10YR3/2	黒褐色土	バミス粒(φ1-9mm)中量,P.B.(φ10-70mm)少量,炭化粒(φ1-5mm)少量,焼土粒(φ1-2mm)微量
	第10層 2.5Y7/8	黄色土	バミス層	SI-007Pit18	第1層 10YR2/2	黒褐色土	バミス粒(φ1-5mm)少量,炭化粒(φ1-3mm)少量,焼土粒(φ1-2mm)微量
	第11層 10YR3/2	黒褐色土	バミス粒(φ1-9mm)少量	SI-007Pit19	第1層 10YR3/3	暗褐色土	バミス粒(φ1-9mm)中量,P.B.(φ10-15mm)少量,炭化粒(φ1-3mm)微量
	第12層 10YR7/8	黄褐色土	焼土ブロック(φ30mm)極微量,P.B.層	第2層 10YR4/2	灰黄褐色土	バミス粒(φ1-9mm)多量,P.B.(φ10-20mm)多量,炭化粒(φ1-2mm)微量	
	第13層 10YR3/4	暗褐色土	P.B.(φ70mm)少量	SI-007Pit20	第1層 10YR5/3	にぶい黄褐色土	バミス粒(φ1-9mm)中量,P.B.(φ10-20mm)中量,L.B.(φ10-20mm)中量,炭化粒(φ1-3mm)少量
SI-007Pit4	第1層 10YR4/2	灰黄褐色土	バミス粒(φ1-9mm)少量,P.B.(φ10-15mm)微量,ローム粒(φ1-9mm)微量,L.B.(φ10-12mm)微量,炭化粒(φ1-3mm)微量	SI-007Pit21	第1層 10YR4/3	にぶい黄褐色土	バミス粒(φ1-9mm)少量,P.B.(φ10mm)少量,炭化粒(φ1-3mm)微量,焼土粒(φ1-2mm)微量
	第2層 10YR4/2	灰黄褐色土	バミス粒(φ1-9mm)中量,P.B.(φ10-20mm)中量,ローム粒(φ1-5mm)少量,L.B.(φ10-13mm)少量,炭化粒(φ1-5mm)少量,焼土粒(φ1-3mm)微量	SI-007Pit22	第1層 10YR4/3	にぶい黄褐色土	バミス粒(φ1-9mm)少量,L.B.(φ20mm)微量,炭化粒(φ1-3mm)少量
	第3層 10YR4/3	にぶい黄褐色土	バミス粒(φ1-9mm)少量,P.B.(φ10-15mm)少量,ローム粒(φ1-9mm)中量,L.B.(φ10-40mm)少量,炭化粒(φ1-3mm)微量	第2層 10YR4/2	灰黄褐色土	バミス粒(φ1-9mm)少量,P.B.(φ10-15mm)少量,炭化粒(φ1-3mm)少量	
SI-007Pit5	第1層 10YR3/2	黒褐色土	バミス粒(φ1-5mm)少量,炭化粒(φ1-2mm)少量,焼土粒(φ1-2mm)微量	SI-007Pit23	第1層 10YR3/3	暗褐色土	バミス粒(φ1-9mm)少量,P.B.(φ10-20mm)少量,炭化粒(φ1-5mm)少量
SI-007Pit6	第1層 10YR2/2	黒褐色土	バミス粒(φ1-9mm)少量,P.B.(φ10-15mm)少量,炭化粒(φ1-5mm)少量	第2層 10YR3/2	黒褐色土	バミス粒(φ1-9mm)中量,P.B.(φ10-70mm)中量,炭化粒(φ1-5mm)少量,焼土粒(φ1-3mm)少量	
	第2層 10YR2/3	黒褐色土	バミス粒(φ1-9mm)少量,P.B.(φ10-13mm)微量,炭化粒(φ1-3mm)微量	第3層 10YR3/1	黒褐色土	バミス粒(φ1-9mm)少量,P.B.(φ10-20mm)少量,炭化粒(φ1-3mm)少量	
	第3層 10YR2/1	黒色土	バミス粒(φ1-9mm)微量,P.B.(φ10-12mm)微量,炭化粒(φ1-3mm)微量	SI-007Pit24	第1層 10YR4/3	にぶい黄褐色土	バミス粒(φ1-9mm)多量,P.B.(φ10-30mm)中量,L.B.(φ10-20mm)少量,炭化粒(φ1-2mm)少量,焼土粒(φ1-2mm)微量
SI-007Pit7	第1層 10YR4/3	にぶい黄褐色土	バミス粒(φ1-9mm)多量,P.B.(φ10-20mm)少量,炭化粒(φ1-2mm)微量	SI-007Pit25	第1層 10YR3/2	黒褐色土	バミス粒(φ1-5mm)少量,炭化粒(φ1-3mm)少量,焼土粒(φ1-2mm)微量
	第2層 10YR2/1	黒色土	バミス粒(φ1-9mm)少量,P.B.(φ10-15mm)少量,炭化粒(φ1-2mm)微量,焼土粒(φ1-2mm)微量	SI-007Pit26	第1層 10YR4/2	灰黄褐色土	バミス粒(φ1-5mm)多量,L.B.(φ10-30mm)少量,炭化粒(φ1-5mm)少量,焼土粒(φ1-5mm)少量
SI-007Pit8	第1層 10YR4/2	灰黄褐色土	バミス粒(φ1-5mm)少量,P.B.(φ10-15mm)微量,炭化粒(φ1-2mm)微量,焼土粒(φ1-2mm)微量	第2層 10YR3/2	黒褐色土	バミス粒(φ1-9mm)少量,P.B.(φ10-25mm)少量,炭化粒(φ1-3mm)微量,焼土粒(φ1-2mm)微量	
	第2層 10YR3/1	黒褐色土	バミス粒(φ1-9mm)少量,P.B.(φ10-12mm)微量,炭化粒(φ1-2mm)微量				
SI-007Pit9	第1層 10YR2/2	黒褐色土	バミス粒(φ1-9mm)少量,P.B.(φ10-50mm)少量,炭化粒(φ1-2mm)微量,焼土粒(φ1-2mm)微量				
	第2層 10YR3/2	黒褐色土	バミス粒(φ1-5mm)少量,炭化粒(φ1-2mm)微量				
SI-007Pit10	第1層 10YR2/1	黒色土	バミス粒(φ1-9mm)少量,P.B.(φ10-20mm)微量,炭化粒(φ1-2mm)少量,焼土粒(φ1-2mm)微量				
SI-007Pit11	第1層 10YR3/2	黒褐色土	バミス粒(φ1-9mm)中量,P.B.(φ10-50mm)少量,炭化粒(φ1-5mm)少量,焼土粒(φ1-3mm)微量				
	第2層 10YR3/3	暗褐色土	バミス粒(φ1-9mm)中量,P.B.(φ10-30mm)中量,炭化粒(φ1-2mm)微量,焼土粒(φ1-2mm)微量				
	第3層 10YR2/3	黒褐色土	バミス粒(φ1-9mm)多量,P.B.(φ10-30mm)少量,炭化粒(φ1-5mm)少量,焼土粒(φ1-2mm)微量				
	第4層 10YR4/2	灰黄褐色土	バミス粒(φ1-9mm)中量,P.B.(φ10-20mm)中量,炭化粒(φ1-2mm)微量,焼土粒(φ1-2mm)微量				

図 2-32 竪穴住居跡 -31

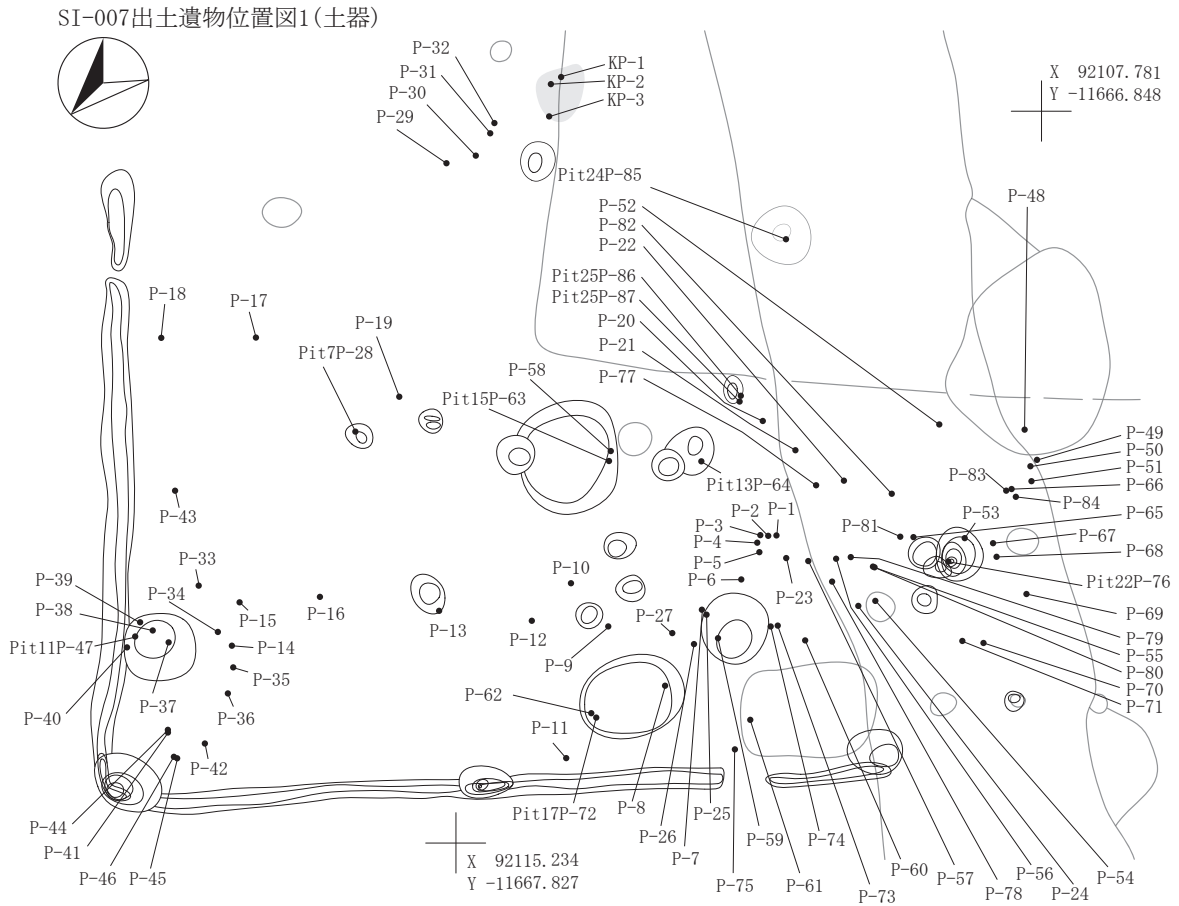

SI-007出土遺物位置図2(石器・石製品・鉄製品)



図 2-33 竪穴住居跡 -32

SI-007粘土・炭化物範囲



SI-007硬化面範囲

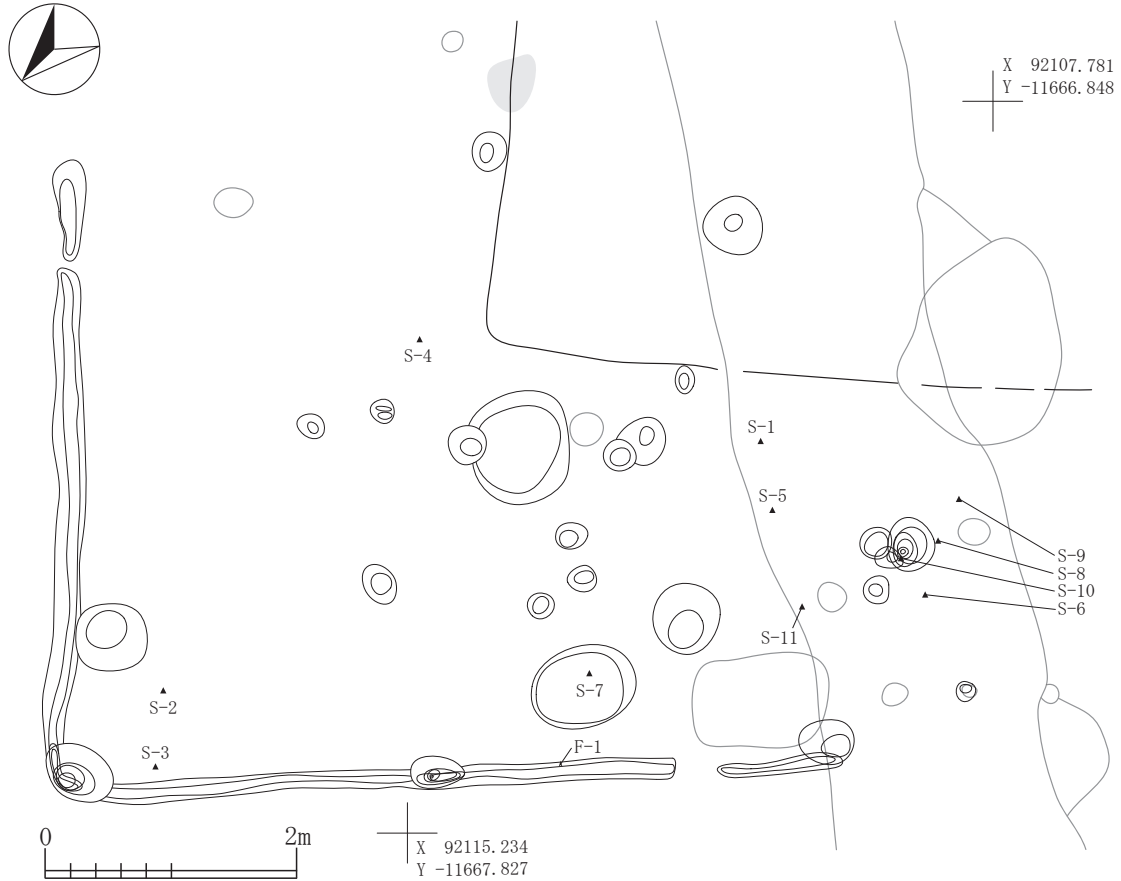

図 2-34 竪穴住居跡 -33

SI-007



SI-007掘り方

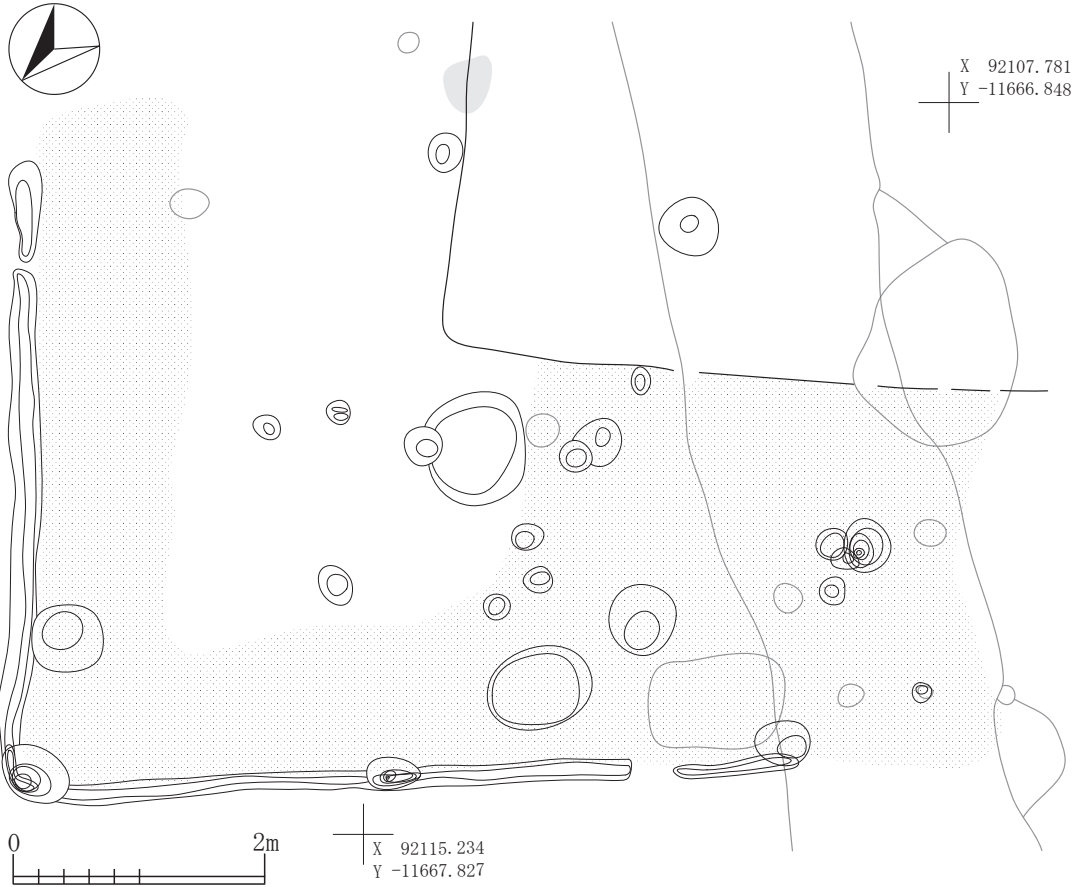

図 2-35 竪穴住居跡 -34

SI-008・009



SI-005b・SI-008セクション・SP-0390エレベーション
A. 8.900m

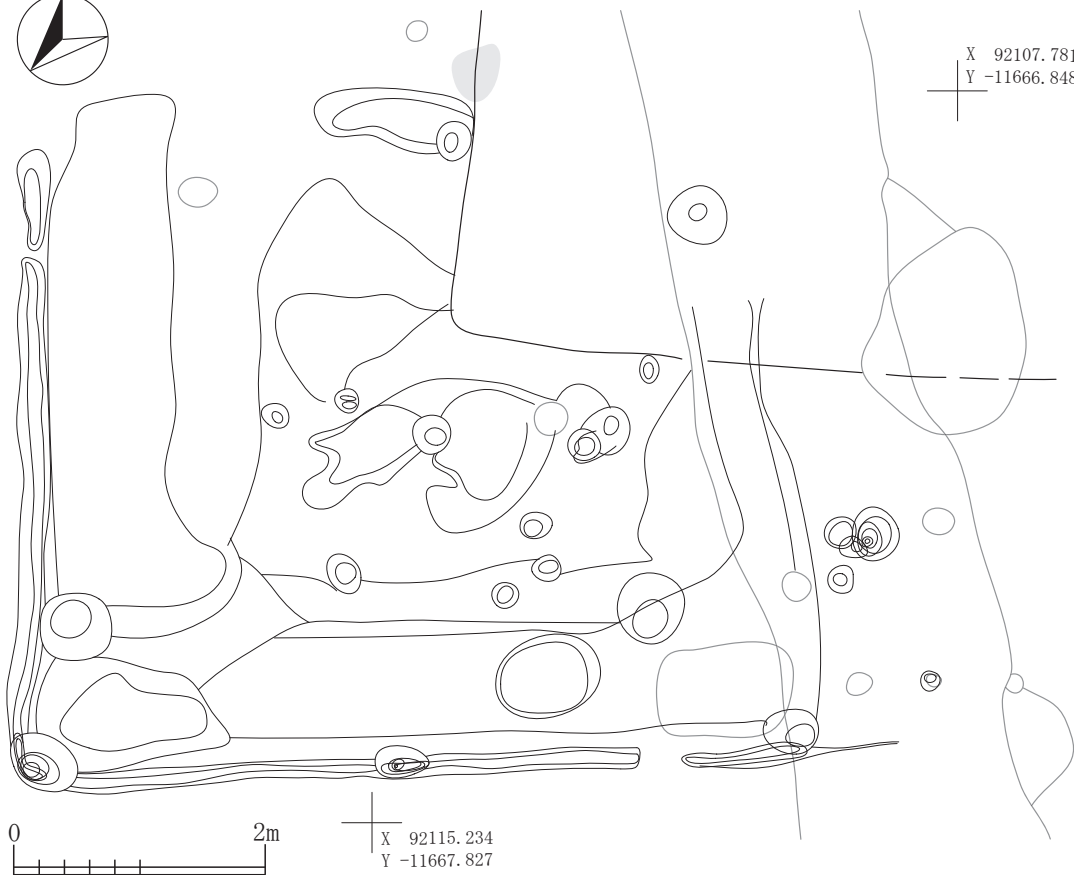
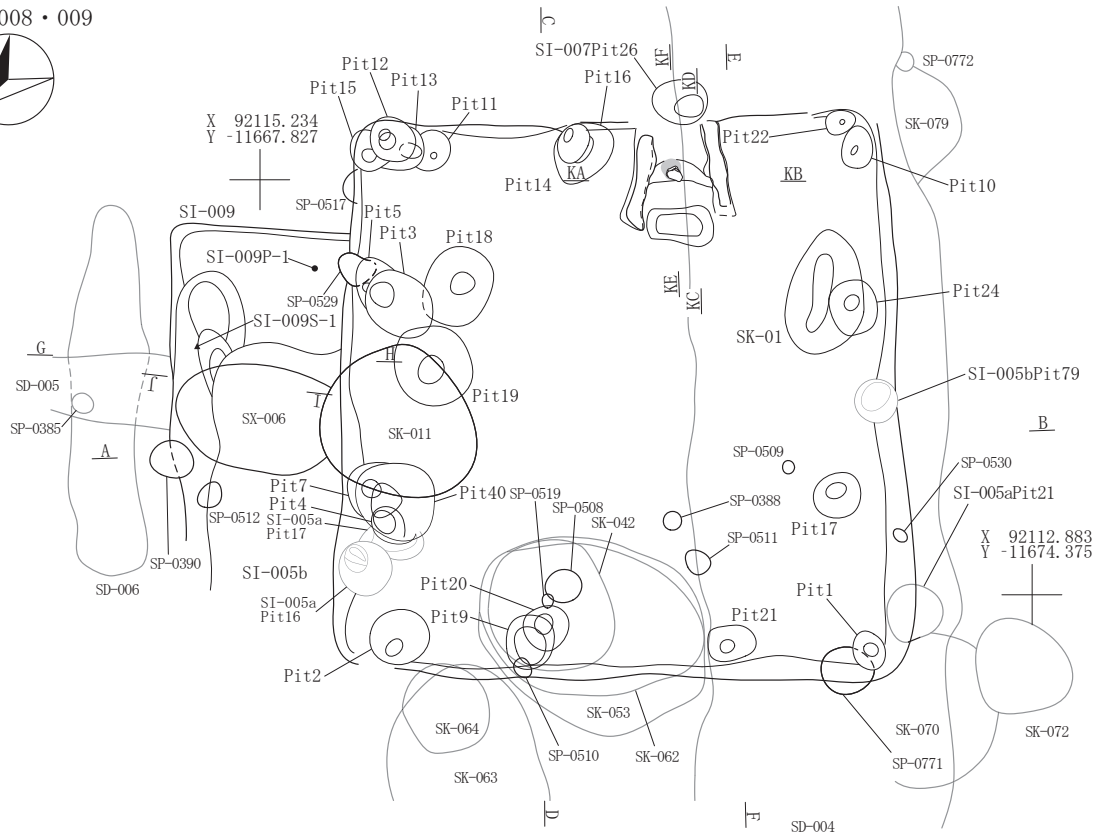
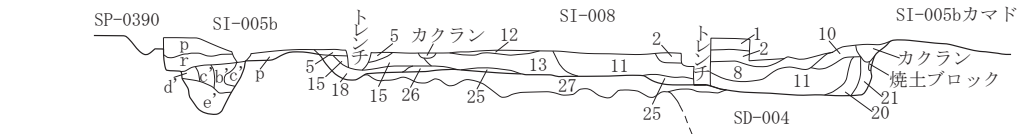

SI-005a・005b・SI-008・SI-008Pit20・SK-042・SP-0519セクション・SP-0508エレベーション

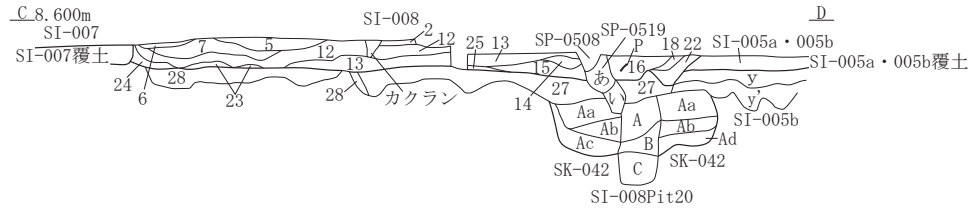

SI-005a・005b・SI-008・SI-008Pit21セクション
E. 8.900m

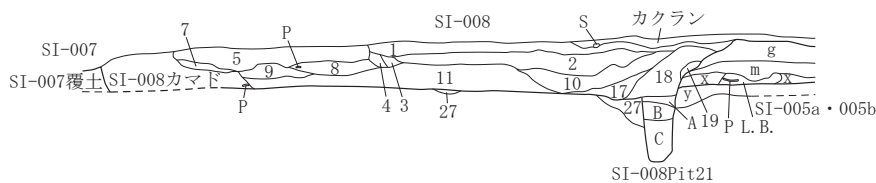

SI-009セクション・SI-005bPit27・SI-008・SD-006エレベーション
G. 8.600m

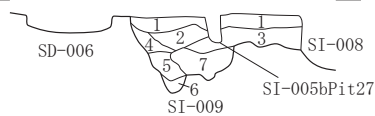

SI-005bPit41・SI-009セクション
I. 8.600m



図 2-36 竪穴住居跡 -35

SI-008						L. B. (φ10-30mm)少量,炭化粒(φ1-5mm)微量	
第1層	10YR3/3	暗褐色土	パミス粒(φ1-9mm)少量,ローム粒(φ1-5mm)微量,炭化粒(φ1-2mm)微量,焼土粒(φ1-9mm)微量	第B層	10YR3/2	黒褐色土	パミス粒(φ1-9mm)中量,P. B. (φ10-30mm)少量,L. B. (φ10-20mm)少量,炭化粒(φ1-5mm)極微量
第2層	10YR3/2	黒褐色土	パミス粒(φ1-9mm)中量,ローム粒(φ1-9mm)少量,L. B. (φ10-20mm)少量,炭化粒(φ1-9mm)微量,焼土粒(φ1-9mm)微量	第C層	10YR2/2	黒褐色土	パミス粒(φ1-9mm)少量,L. B. (φ10-20mm)微量,炭化粒(φ1-3mm)極微量
第3層	10YR2/2	黒褐色土	パミス粒(φ1-3mm)微量,炭化粒(φ1-2mm)極微量,焼土粒(φ1-2mm)極微量	SI-008Pit21			
第4層	10YR3/2	黒褐色土	パミス粒(φ1-5mm)少量,炭化粒(φ1-2mm)極微量	第A層	10YR3/3	暗褐色土	パミス粒(φ1-9mm)少量,ローム粒(φ1-9mm)少量,炭化粒(φ1-3mm)微量,焼土粒(φ1-5mm)極微量
第5層	10YR2/2	黒褐色土	パミス粒(φ1-9mm)中量,P. B. (φ10-20mm)少量,ローム粒(φ1-9mm)少量,炭化粒(φ1-5mm)微量,焼土粒(φ1-9mm)微量	第B層	10YR3/3	暗褐色土	パミス粒(φ1-9mm)微量,ローム粒(φ1-9mm)少量
第6層	10YR2/2	黒褐色土	パミス粒(φ1-5mm)微量,L. B. (φ10-40mm)多量	第C層	10YR3/2	黒褐色土	パミス粒(φ1-9mm)少量,P. B. (φ10-20mm)少量,ローム粒(φ1-9mm)少量,炭化粒(φ1-3mm)微量
第7層	10YR3/2	黒褐色土	パミス粒(φ1-9mm)少量,P. B. (φ10-30mm)少量,ローム粒(φ1-5mm)微量,炭化粒(φ1-5mm)極微量	SI-009			
第8層	10YR3/3	暗褐色土	パミス粒(φ1-9mm)少量,ローム粒(φ1-5mm)少量,炭化粒(φ1-3mm)極微量,焼土粒(φ1-5mm)微量	第1層	10YR3/2	黒褐色土	パミス粒(φ1-9mm)少量,P. B. (φ10-80mm)中量,ローム粒(φ1-9mm)少量,L. B. (φ10-20mm)微量,炭化粒(φ1-5mm)微量,焼土粒(φ1-3mm)極微量
第9層	10YR3/3	暗褐色土	パミス粒(φ1-5mm)少量,炭化粒(φ1-3mm)極微量	第2層	10YR3/2	黒褐色土	パミス粒(φ1-9mm)少量,P. B. (φ10-50mm)微量,ローム粒(φ1-9mm)少量,L. B. (φ10-40mm)少量,炭化粒(φ1-3mm)極微量
第10層	10YR2/2	黒褐色土	パミス粒(φ1-9mm)多量,P. B. (φ10-50mm)中量,ローム粒(φ1-9mm)中量,L. B. (φ10-30mm)少量,炭化粒(φ1-3mm)極微量	第3層	10YR3/2	黒褐色土	パミス粒(φ1-9mm)中量,P. B. (φ10-100mm)中量,ローム粒(φ1-9mm)少量,炭化粒(φ1-3mm)極微量
第11層	10YR3/2	黒褐色土	パミス粒(φ1-9mm)中量,P. B. (φ10-20mm)少量,ローム粒(φ1-9mm)中量,L. B. (φ10-30mm)中量,炭化粒(φ1-9mm)少量,焼土粒(φ1-9mm)少量,粘土粒(φ5-9mm)微量	第4層	10YR2/1黒色土と10YR3/2黒褐色土の混合土		パミス粒(φ1-5mm)微量,炭化粒(φ1-3mm)極微量
第12層	10YR3/2	黒褐色土	パミス粒(φ1-9mm)少量,P. B. (φ10-25mm)微量,炭化粒(φ1-5mm)微量,焼土粒(φ1-3mm)極微量	第5層	10YR2/2	黒褐色土	パミス粒(φ1-9mm)中量,P. B. (φ10-120mm)中量,L. B. (φ10-30mm)微量,壁溝
第13層	10YR2/2	黒褐色土	パミス粒(φ1-9mm)中量,P. B. (φ10-30mm)少量,炭化粒(φ1-5mm)極微量,焼土粒(φ1-5mm)極微量	第6層	10YR6/6	明黄褐色土	パミス粒(φ1-9mm)多量,P. B. (φ10-20mm)中量,壁溝
第14層	10YR3/3	暗褐色土	パミス粒(φ1-9mm)少量,ローム粒(φ1-9mm)中量,L. B. (φ10-20mm)中量,焼土粒(φ1-5mm)少量,粘土粒(φ1-9mm)微量	第7層	10YR6/6明黄褐色土と10YR3/2黒褐色土の混合土		パミス粒(φ1-9mm)中量,P. B. (φ10-60mm)中量,L. B. (φ10-30mm)少量,掘り方
第15層	10YR2/2	黒褐色土	パミス粒(φ1-9mm)微量,P. B. (φ10-20mm)微量,ローム粒(φ1-9mm)少量,L. B. (φ10-25mm)少量,炭化粒(φ1-5mm)微量	SI-005a・005b			
第16層	10YR3/2	黒褐色土	パミス粒(φ1-9mm)少量,P. B. (φ10-25mm)少量,ローム粒(φ1-9mm)微量,L. B. (φ10-30mm)微量,炭化粒(φ1-5mm)微量,焼土粒(φ1-9mm)少量	第g層	10YR3/2	黒褐色土	パミス粒(φ1-9mm)中量,P. B. (φ10-20mm)少量,ローム粒(φ1-9mm)中量,L. B. (φ10-30mm)中量,炭化粒(φ1-5mm)微量,焼土粒(φ1-9mm)少量,粘土ブロック(φ10-30mm)少量
第17層	10YR2/2	黒褐色土	パミス粒(φ1-9mm)少量,ローム粒(φ1-9mm)少量,炭化粒(φ1-5mm)微量	第m層	10YR3/3	暗褐色土	パミス粒(φ1-9mm)少量,ローム粒(φ1-9mm)中量,L. B. (φ10-30mm)少量,炭化粒(φ1-3mm)微量,焼土粒(φ1-5mm)極微量
第18層	10YR3/3	暗褐色土	パミス粒(φ1-9mm)中量,P. B. (φ10-50mm)多量,ローム粒(φ1-9mm)中量,L. B. (φ10-25mm)中量,炭化粒(φ1-5mm)微量	第w層	10YR3/2	黒褐色土	パミス粒(φ1-9mm)少量,ローム粒(φ1-5mm)微量,炭化粒(φ1-2mm)微量,焼土粒(φ1-5mm)極微量
第19層	10YR3/2	黒褐色土	パミス粒(φ1-9mm)微量,ローム粒(φ1-9mm)中量,L. B. (φ10-15mm)少量,炭化粒(φ1-3mm)極微量	第x層	10YR3/3	暗褐色土	パミス粒(φ1-9mm)少量,ローム粒(φ5-9mm)中量,L. B. (φ10-40mm)中量,炭化粒(φ1-5mm)微量,焼土粒(φ1-9mm)少量,焼土ブロック(φ10-15mm)少量
第20層	10YR3/3	暗褐色土	パミス粒(φ1-9mm)中量,ローム粒(φ1-9mm)少量,L. B. (φ10-20mm)微量,炭化粒(φ1-3mm)極微量,焼土粒(φ1-9mm)中量	第y層	10YR4/2	灰黄褐色土	パミス粒(φ1-9mm)中量,P. B. (φ10-30mm)中量,L. B. (φ10-30mm)中量,炭化粒(φ1-9mm)微量,焼土粒(φ1-5mm)少量,貼床
第21層	10YR3/2	黒褐色土	パミス粒(φ1-5mm)少量,ローム粒(φ1-9mm)中量,L. B. (φ10-40mm)中量,炭化粒(φ1-5mm)微量,焼土粒(φ1-5mm)微量	第y'層	10YR2/2	黒褐色土	パミス粒(φ1-9mm)中量,P. B. (φ10-80mm)多量,L. B. (φ10-30mm)微量
第22層	10YR2/2	黒褐色土	パミス粒(φ1-9mm)少量,ローム粒(φ1-5mm)少量,炭化粒(φ1-3mm)極微量	カクラン	10YR3/2	黒褐色土	パミス粒(φ1-9mm)微量,焼土粒(φ1-3mm)極微量
第23層	10YR3/2	黒褐色土	パミス粒(φ1-9mm)少量,ローム粒(φ5-9mm)多量,炭化粒(φ1-3mm)極微量	SI-005bPit41			
第24層	10YR3/4	暗褐色土	パミス粒(φ1-9mm)少量,P. B. (φ10-40mm)少量,ローム粒(φ1-9mm)微量	第a層	10YR3/2	黒褐色土	パミス粒(φ1-9mm)少量,P. B. (φ10-20mm)微量,ローム粒(φ1-9mm)微量,炭化粒(φ1-5mm)微量
第25層	10YR3/2	黒褐色土	パミス粒(φ1-9mm)中量,P. B. (φ10-20mm)少量,炭化粒(φ1-5mm)極微量	第b層	10YR2/2	黒褐色土	パミス粒(φ1-9mm)少量,ローム粒(φ1-5mm)微量,炭化粒(φ1-3mm)極微量
第26層	10YR3/2	黒褐色土	パミス粒(φ1-9mm)微量,ローム粒(φ1-9mm)中量,L. B. (φ10-20mm)少量	SK-042			
第27層	10YR3/2	黒褐色土	パミス粒(φ1-9mm)中量,P. B. (φ10-60mm)多量,L. B. (φ10-20mm)微量,炭化粒(φ1-5mm)極微量,焼土粒(φ1-9mm)極微量	第Aa層	10YR2/1	黒色土	パミス粒(φ1-9mm)少量,P. B. (φ10-30mm)少量,ローム粒(φ1-9mm)少量,L. B. (φ10-20mm)微量,炭化粒(φ1-3mm)極微量
第28層	10YR3/2	黒褐色土	パミス粒(φ1-9mm)中量,P. B. (φ10-50mm)中量,粘土ブロック(φ10-25mm)微量	第Ab層	10YR3/2黒褐色土と10YR2/2黒褐色土の混合土		パミス粒(φ1-9mm)少量,P. B. (φ10-30mm)少量,L. B. (φ10-50mm)少量
SI-008Pit20				第Ac層	10YR5/6	黄褐色土	P. B. (φ10-50mm)多量,L. B. (φ10-30mm)少量
第A層	10YR2/2	黒褐色土	パミス粒(φ1-9mm)多量,P. B. (φ10-60mm)中量,ローム粒(φ1-9mm)少量,	第Ad層	10YR1.7/1黒色土と10YR4/3にぶい黄褐色土の混合土		パミス粒(φ1-9mm)少量
				SP-0519			
				第あ層	10YR2/2	黒褐色土	パミス粒(φ1-5mm)微量,ローム粒(φ1-5mm)極微量,炭化粒(φ1-3mm)極微量
				第い層	10YR2/2	黒褐色土	パミス粒(φ1-9mm)微量,炭化粒(φ1-5mm)極微量

SI-008・009内Pit

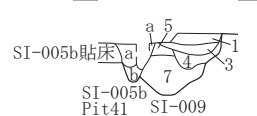
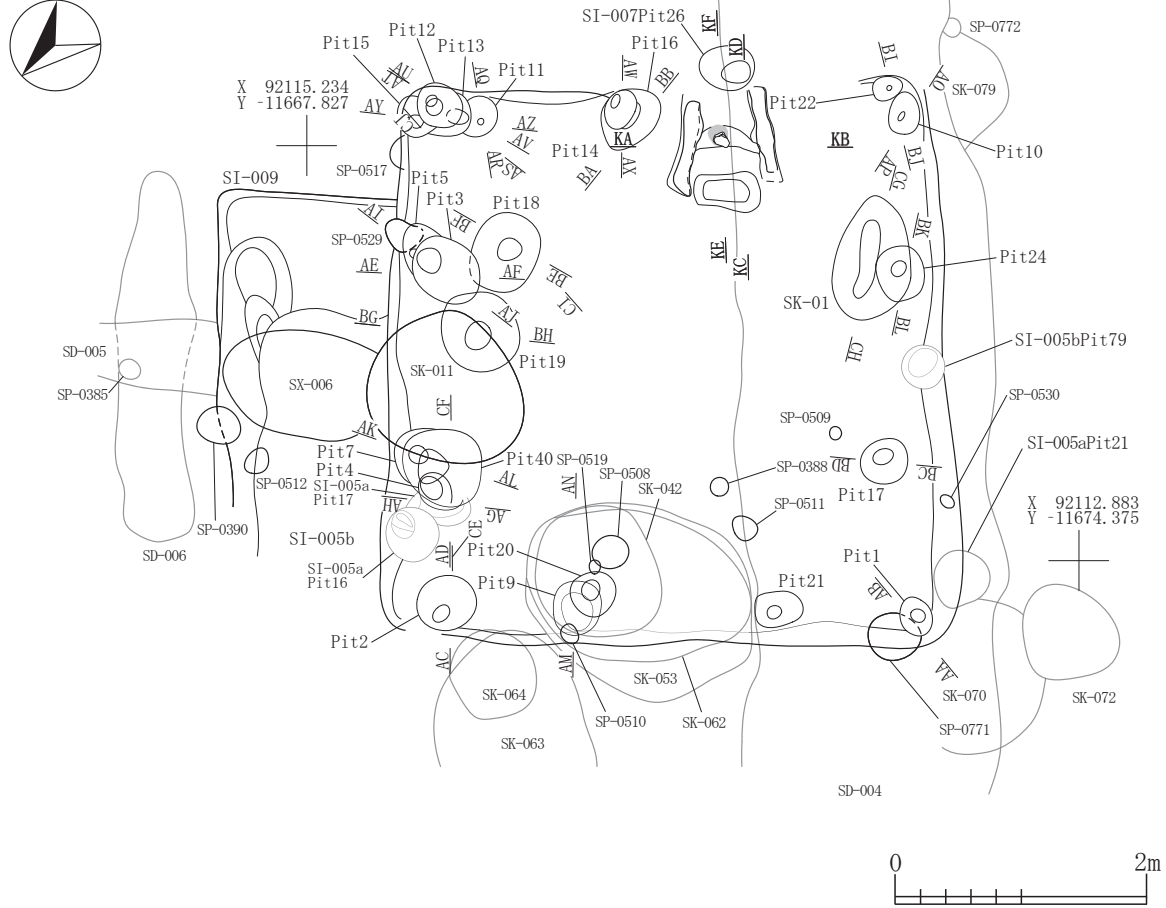

SI-005a・005b・008・009



図 2-37 竪穴住居跡 -36



SI-008Pit1	第1層 10YR3/2 黒褐色土	バミス粒(φ1-9mm)少量,ローム粒(φ1-9mm)少量,炭化粒(φ1-5mm)微量,焼土粒(φ1-3mm)微量	粒(φ1-9mm)多量,L.B.(φ10-20mm)多量,炭化粒(φ1-2mm)極微量
	第2層 10YR3/2 黒褐色土	バミス粒(φ1-3mm)微量,炭化粒(φ1-3mm)極微量	バミス粒(φ1-9mm)中量,L.B.(φ10-30mm)多量
	第3層 10YR2/2 黒褐色土	バミス粒(φ1-5mm)微量,ローム粒(φ1-9mm)少量,炭化粒(φ1-5mm)微量	第1層 10YR2/1 黒色土
	第4層 10YR3/2 黒褐色土	バミス粒(φ1-9mm)少量,ローム粒(φ1-9mm)少量,炭化粒(φ1-3mm)極微量,焼土粒(φ1-3mm)極微量	第2層 10YR2/1 黒色土
SI-008Pit2	第1層 10YR3/2 黒褐色土	バミス粒(φ1-9mm)少量,ローム粒(φ1-9mm)少量,L.B.(φ10-20mm)微量,炭化粒(φ1-5mm)極微量,焼土粒(φ1-5mm)極微量	第3層 10YR2/1 黒色土
	第2層 10YR3/3 暗褐色土	バミス粒(φ1-9mm)中量,P.B.(φ10-60mm)多量,炭化粒(φ1-5mm)微量	第4層 10YR3/2 黒褐色土
SI-008Pit3	第1層 10YR2/1黒色土と10YR2/2黒褐色土の混合土	バミス粒(φ1-9mm)微量,ローム粒(φ1-9mm)少量,炭化粒(φ1-5mm)微量	SI-008Pit13
	第2層 10YR3/3 暗褐色土	バミス粒(φ1-9mm)中量,P.B.(φ10-25mm)微量,ローム粒(φ1-5mm)微量,炭化粒(φ1-3mm)極微量	第a層 10YR3/2 黒褐色土
	第3層 10YR2/2 黒褐色土	バミス粒(φ1-9mm)少量,炭化粒(φ1-3mm)微量	第b層 10YR6/6 明黄褐色土
	第4層 10YR3/2 黒褐色土	バミス粒(φ1-9mm)中量,P.B.(φ10-20mm)中量,ローム粒(φ1-9mm)少量,炭化粒(φ1-3mm)極微量	SI-008Pit14
SI-008Pit4	第1層 10YR3/2 黒褐色土	バミス粒(φ1-9mm)多量,P.B.(φ10-20mm)多量,ローム粒(φ1-9mm)中量,炭化粒(φ1-5mm)微量	第1層 10YR2/2 黒褐色土
	第2層 10YR2/1 黒色土	バミス粒(φ1-9mm)中量,ローム粒(φ1-9mm)少量,L.B.(φ10-25mm)少量,炭化粒(φ1-5mm)微量	第2層 10YR3/2 黒褐色土
	第3層 10YR2/2 黒褐色土	バミス粒(φ1-9mm)少量,P.B.(φ20-70mm)中量,L.B.(φ10-30mm)中量,炭化粒(φ1-3mm)極微量	第3層 10YR2/2 黒褐色土
	第4層 10YR4/4 褐色土	P.B.(φ10-50mm)多量,L.B.(φ10-30mm)中量,粘土粒(φ5-9mm)少量	SI-008Pit15
SI-008Pit5	第1層 10YR4/4 褐色土	バミス粒(φ1-9mm)多量,ローム粒(φ1-9mm)少量,L.B.(φ10-20mm)中量,炭化粒(φ1-3mm)極微量	SI-008Pit16
	第2層 10YR2/1 黒色土	バミス粒(φ1-9mm)中量,ローム粒(φ1-9mm)少量,L.B.(φ10-25mm)少量,炭化粒(φ1-5mm)微量	第1層 10YR2/2 黒褐色土
	第3層 10YR2/2 黒褐色土	バミス粒(φ1-9mm)少量,P.B.(φ20-70mm)中量,L.B.(φ10-30mm)中量,炭化粒(φ1-3mm)極微量	第2層 10YR3/2 黒褐色土
SI-008Pit7	第1層 10YR3/2 黒褐色土	バミス粒(φ1-9mm)多量,P.B.(φ10-15mm)中量,ローム粒(φ1-5mm)少量,炭化粒(φ1-3mm)微量	第3層 10YR3/3 暗褐色土
SI-008Pit9	第1層 10YR3/2 黒褐色土	バミス粒(φ1-9mm)多量,P.B.(φ10-30mm)中量,ローム粒(φ1-9mm)中量,炭化粒(φ1-3mm)微量	SI-008Pit17
	第2層 10YR3/2 黒褐色土	バミス粒(φ1-5mm)少量,ローム粒(φ1-5mm)少量,炭化粒(φ1-2mm)極微量,焼土粒(φ1-5mm)極微量	第1層 10YR2/2 黒褐色土
	第3層 10YR3/2 黒褐色土	バミス粒(φ1-9mm)中量,L.B.(φ10-20mm)少量,ローム粒(φ1-9mm)中量,L.B.(φ10-30mm)中量,炭化粒(φ1-3mm)極微量	第2層 10YR2/2 黒褐色土
	第4層 10YR2/2 黒褐色土	バミス粒(φ1-9mm)少量,ローム粒(φ1-5mm)微量	第3層 10YR2/2 黒褐色土
	第5層 10YR4/4 褐色土	バミス粒(φ1-9mm)中量,P.B.(φ10-30mm)中量,L.B.(φ10-40mm)多量	SI-008Pit18
SI-008Pit10	第1層 10YR2/1 黒色土	バミス粒(φ1-9mm)少量,P.B.(φ10-20mm)微量,ローム粒(φ1-5mm)微量,炭化粒(φ1-3mm)極微量	第1層 10YR6/6 明黄褐色土
	第2層 10YR2/1 黒色土	バミス粒(φ1-9mm)微量,炭化粒(φ1-3mm)極微量	第2層 10YR2/2黒褐色土と10YR6/6明黄褐色土の混合土
SI-008Pit11	第1層 10YR4/4 褐色土	バミス粒(φ1-9mm)多量,P.B.(φ10-25mm)中量,ローム	第3層 10YR6/6 明黄褐色土
			SI-008Pit19
			第1層 10YR6/6 明黄褐色土
			第2層 10YR6/6明黄褐色土と10YR2/2黒褐色土の混合土
			第3層 10YR3/2 黒褐色土
			第4層 10YR6/6明黄褐色土と10YR2/2黒褐色土の混合土
			第5層 10YR6/6 明黄褐色土

図 2-38 竪穴住居跡 -37

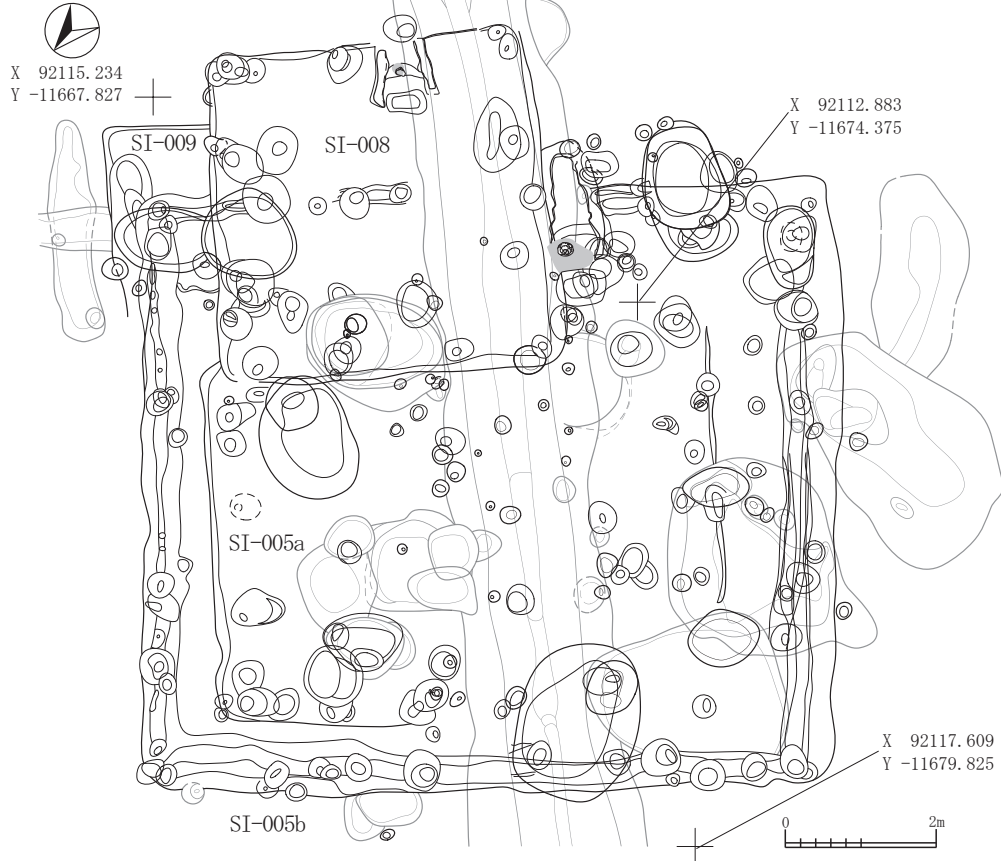
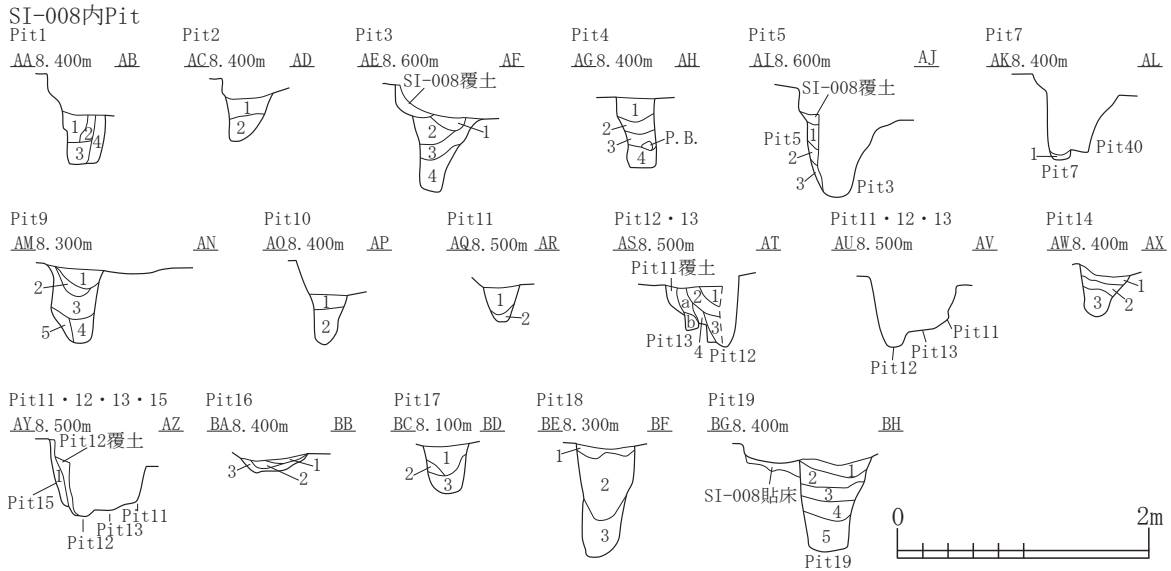
SI-008内Pit・SK・粘土範囲・集石

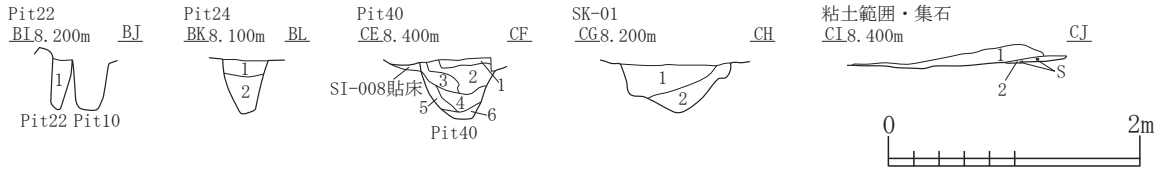

SI-008Pit22	第1層 10YR3/3 暗褐色土	パミス粒(φ1-5mm)少量,ローム粒(φ1-5mm)少量,炭化粒(φ1-3mm)極微量	SI-008SK-01	第1層 10YR3/2 黒褐色土	パミス粒(φ1-9mm)少量,P.B.(φ10-50mm)少量,L.B.(φ10-20mm)微量,炭化粒(φ1-3mm)極微量,焼土粒(φ1-5mm)極微量
SI-008Pit24	第1層 10YR2/2 黒褐色土	パミス粒(φ1-9mm)少量,ローム粒(φ1-5mm)微量,焼土粒(φ1-6mm)極微量	第2層 10YR3/2 黒褐色土	パミス粒(φ1-9mm)少量,ローム粒(φ1-5mm)微量,炭化粒(φ1-5mm)極微量	
	第2層 10YR3/2 黒褐色土	パミス粒(φ1-9mm)少量,焼土粒(φ1-5mm)極微量,粘土ブロック(φ10-20mm)少量	SI-008粘土	第1層 10YR6/6明黄褐色土と10YR2/1黒色土の混合土	パミス粒(φ1-9mm)少量,P.B.(φ10-25mm)少量,ローム粒(φ1-9mm)少量,L.B.(φ10-30mm)中量,炭化粒(φ1-3mm)極微量,焼土粒(φ1-3mm)極微量
SI-008Pit40	第1層 10YR2/1黒色土と10YR2/2黒褐色土の混合土	パミス粒(φ1-3mm)微量,ローム粒(φ1-9mm)少量,L.B.(φ10-50mm)微量	第2層 10YR3/3 暗褐色土	パミス粒(φ1-9mm)中量,炭化粒(φ1-3mm)微量,焼土粒(φ1-9mm)中量,礫(φ5-25mm)中量	
	第2層 10YR3/2 黒褐色土	パミス粒(φ1-9mm)中量,P.B.(φ10-30mm)少量,ローム粒(φ1-9mm)少量,炭化粒(φ1-3mm)極微量			
	第3層 10YR3/2 黒褐色土	パミス粒(φ1-5mm)微量,ローム粒(φ1-5mm)少量,炭化粒(φ1-3mm)極微量			
	第4層 10YR2/2 黒褐色土	パミス粒(φ1-9mm)微量,ローム粒(φ1-3mm)微量,炭化粒(φ1-3mm)極微量,焼土粒(φ1-3mm)極微量			
	第5層 10YR3/2 黒褐色土	パミス粒(φ1-9mm)少量,P.B.(φ10-25mm)微量,ローム粒(φ1-9mm)少量,炭化粒(φ1-3mm)微量			
	第6層 10YR2/2 黒褐色土	パミス粒(φ1-9mm)微量			

SI-008出土遺物位置図1(土器)



図 2-39 竪穴住居跡 -38

SI-008出土遺物位置図2(土器)



SI-008出土遺物位置図3(土器)

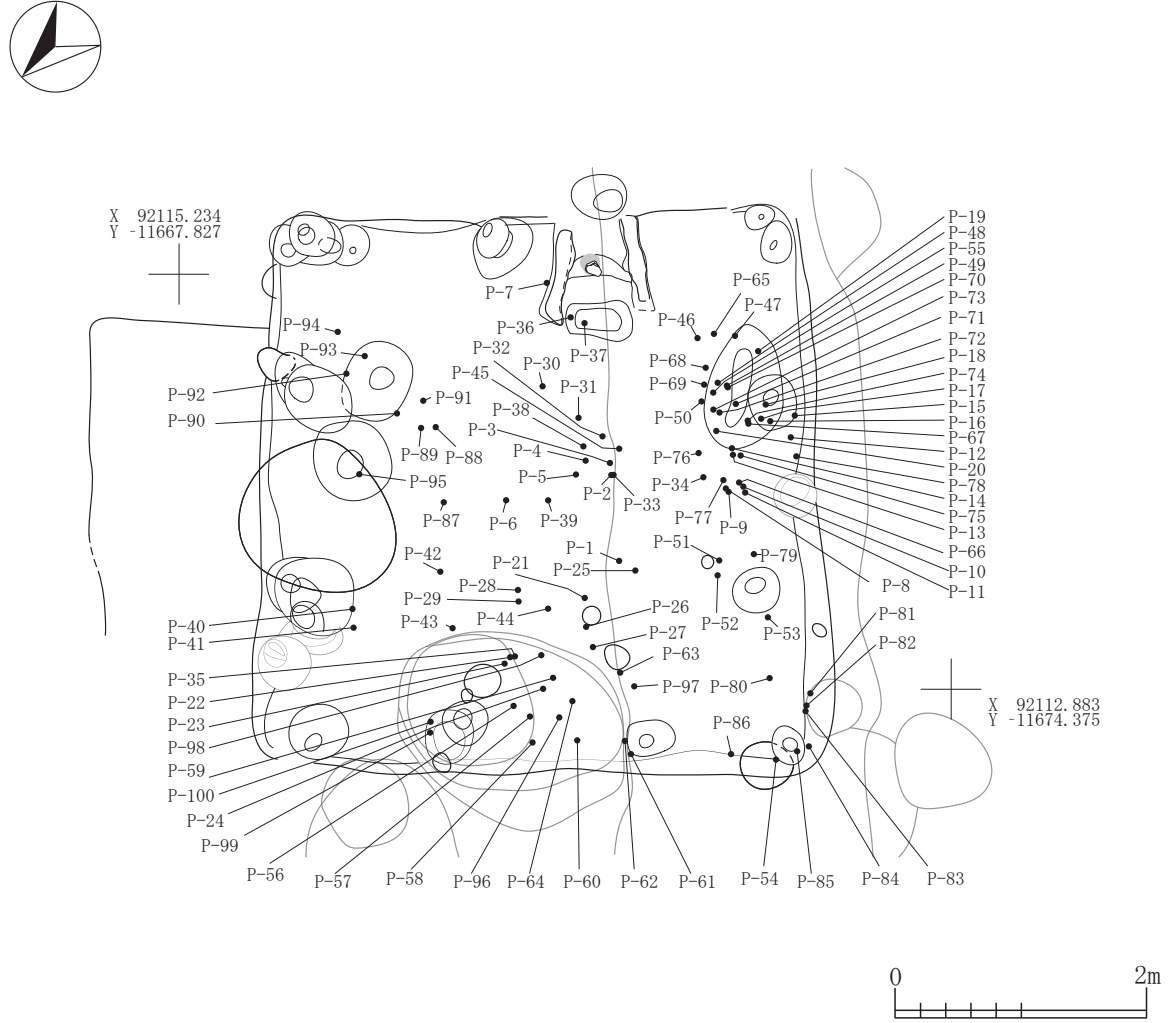
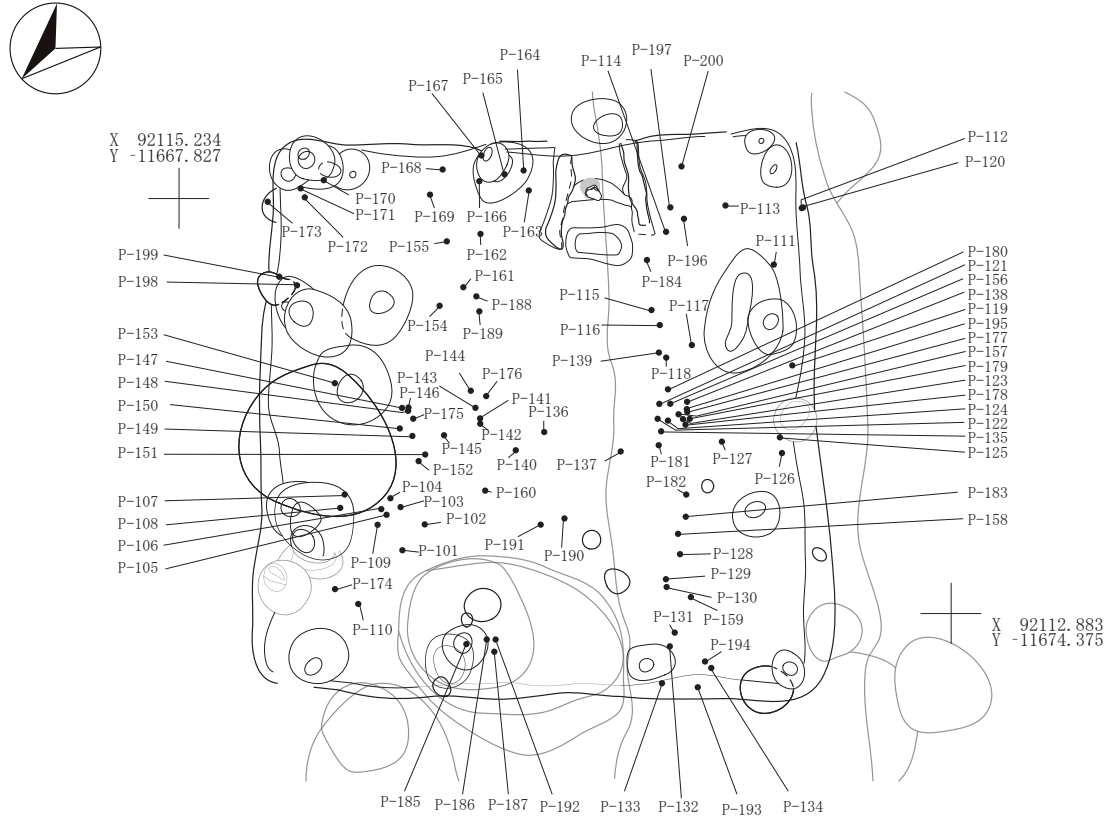

图 2-40 竖穴住居跡 -39

SI-008出土遺物位置図4(石器・石製品・鉄製品)



SI-008 集石(S-42)微細図

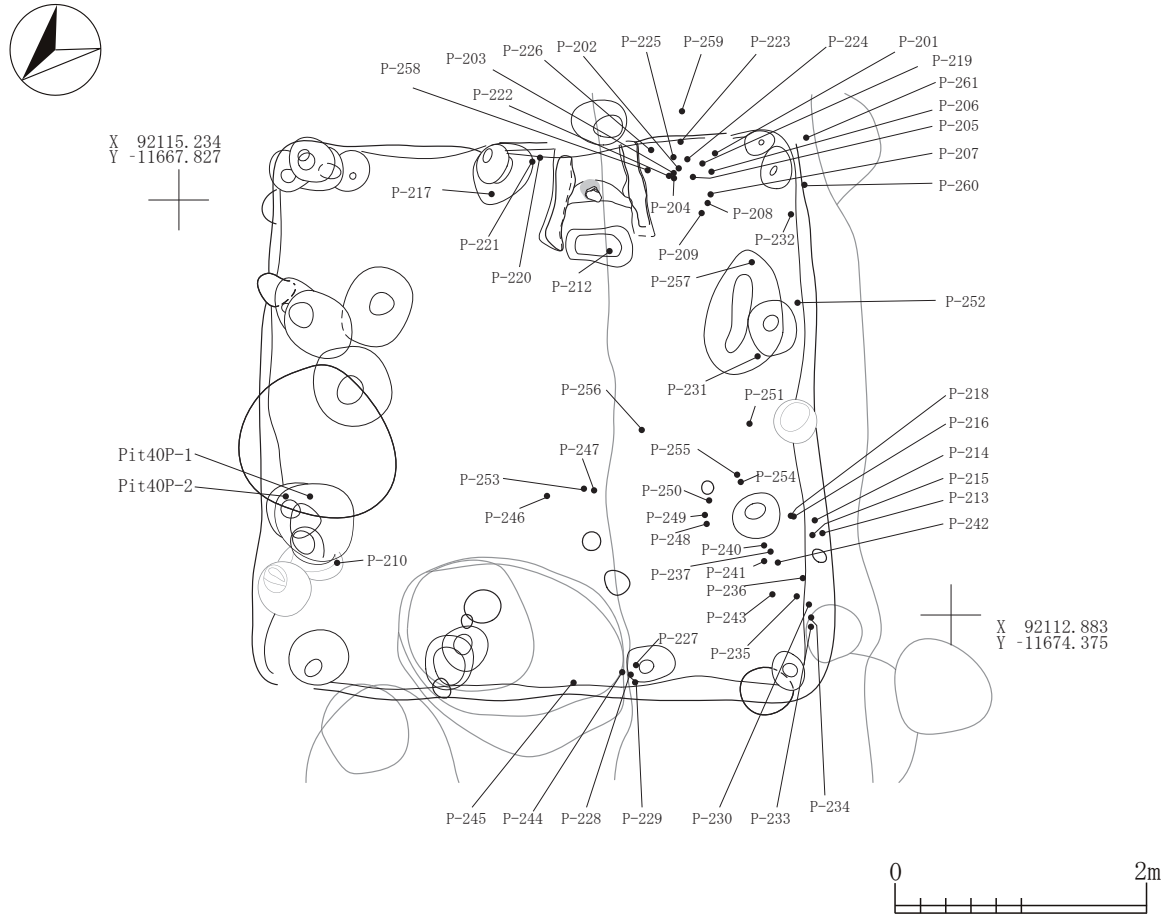
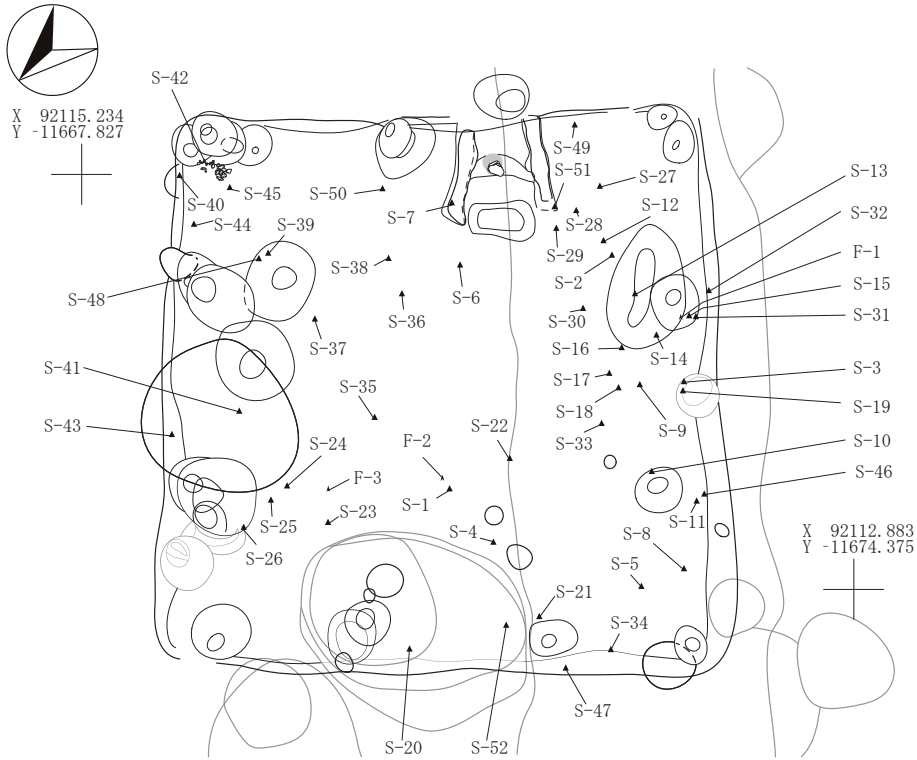
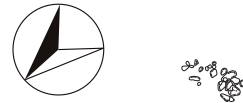

SI-008炭化物・粘土範囲



図 2-41 竪穴住居跡 -40



- | | |
|---|---|
| SI-008Pit25
第1層 10YR3/2 黒褐色土 バミス粒(φ1-9mm)少量,ローム粒(φ1-9mm)少量,炭化粒(φ1-3mm)微量 | 第2層 10YR6/6 明黄褐色土 P.B.(φ10-30mm)多量,ローム粒(φ3-9mm)微量 |
| SI-008Pit27
第1層 10YR4/3 にぶい黄褐色土 バミス粒(φ1-9mm)少量,P.B.(φ10-30mm)少量,L.B.(φ10-40mm)中量,炭化粒(φ1-5mm)微量 | SI-008Pit34
第1層 10YR3/2 黒褐色土 バミス粒(φ1-9mm)中量,P.B.(φ10-30mm)少量,炭化粒(φ1-2mm)極微量 |
| SI-008貼床
10YR3/2 黒褐色土 バミス粒(φ1-9mm)中量,ローム粒(φ1-9mm)少量,炭化粒(φ1-5mm)微量 | SI-008Pit36
第1層 10YR3/2 黒褐色土 バミス粒(φ1-9mm)少量,炭化粒(φ1-2mm)極微量,焼土粒(φ1-3mm)極微量 |
| SI-008Pit28
第1層 10YR2/2 黒褐色土 バミス粒(φ1-9mm)中量,P.B.(φ10-25mm)中量,ローム粒(φ1-5mm)微量 | SI-008Pit37
第1層 10YR3/2 黒褐色土 バミス粒(φ1-9mm)中量,P.B.(φ10-25mm)少量,ローム粒(φ3-9mm)微量,炭化粒(φ1-2mm)極微量 |
| SI-008Pit32
第1層 10YR4/4 褐色土 バミス粒(φ1-9mm)中量,炭化粒(φ1-3mm)極微量 | SI-008Pit38
第1層 10YR2/2 黒褐色土 バミス粒(φ1-9mm)少量,P.B.(φ10-20mm)微量,ローム粒(φ3-9mm)微量,炭化粒(φ1-3mm)微量 |
| SI-008Pit33
第1層 10YR4/4 褐色土 バミス粒(φ1-9mm)少量,P.B.(φ10-20mm)少量,炭化粒 | |

SI-008カマド平面

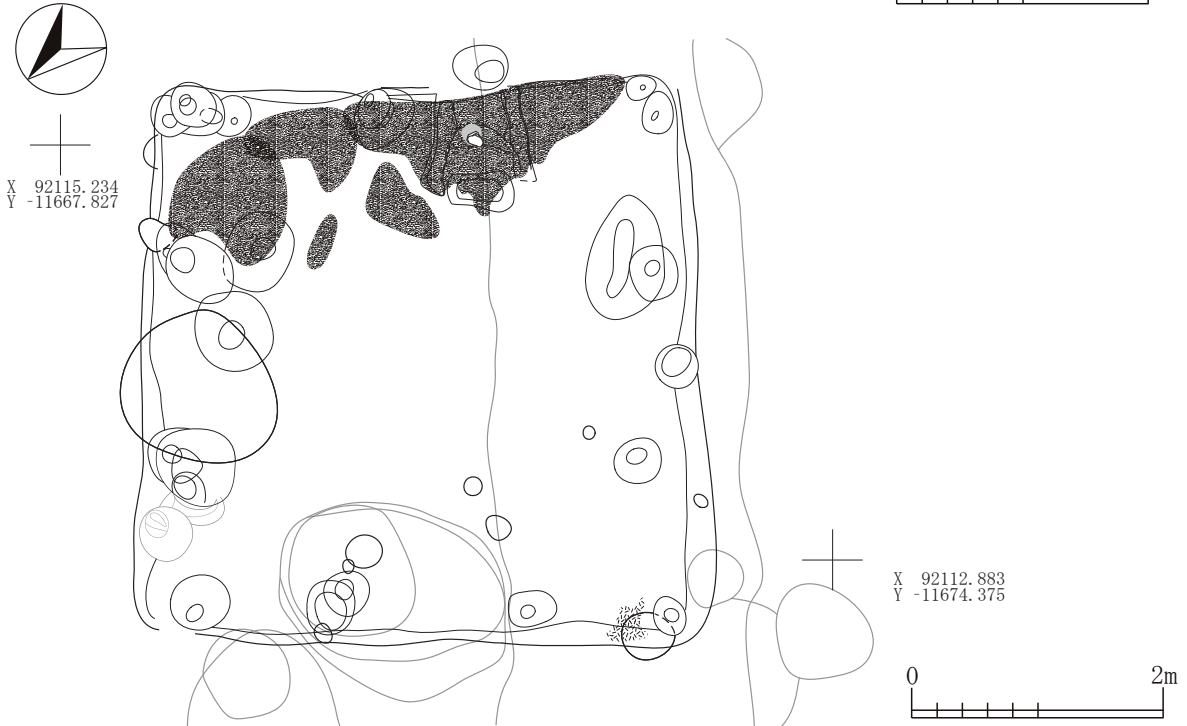
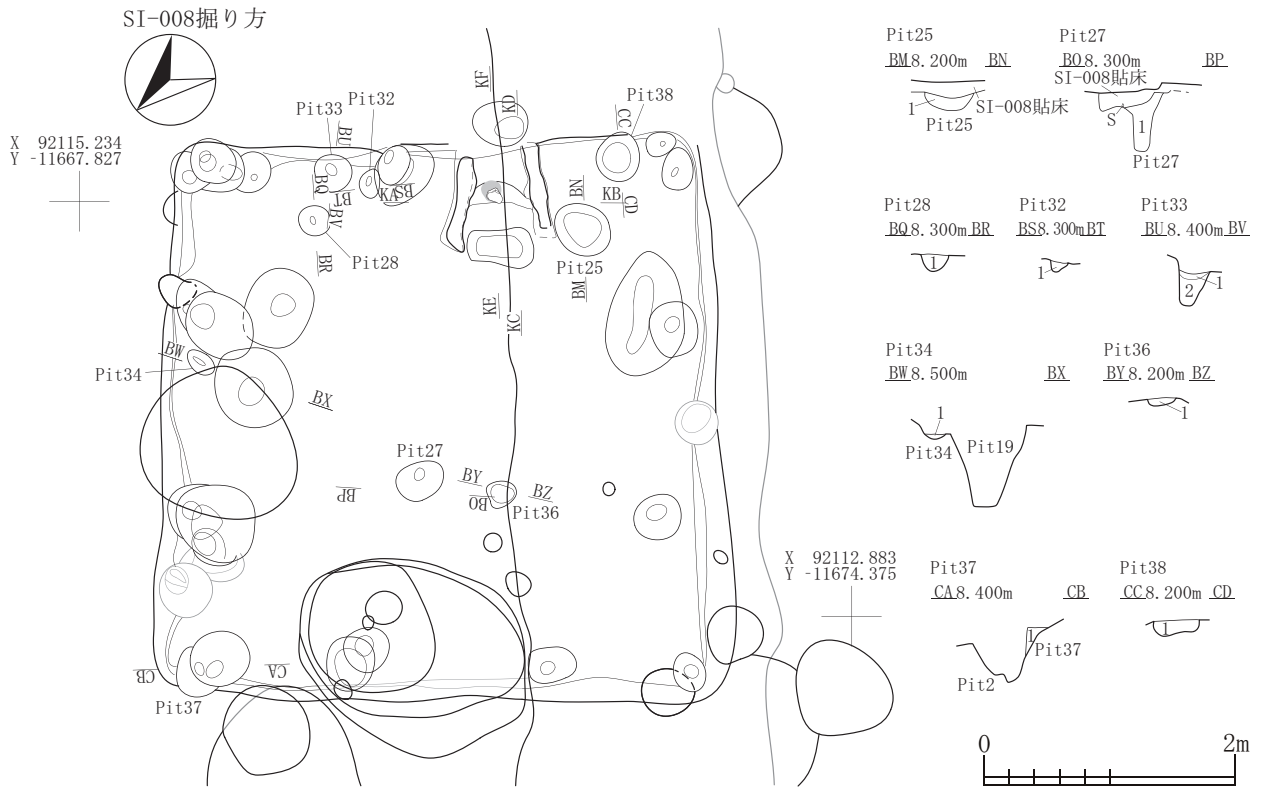
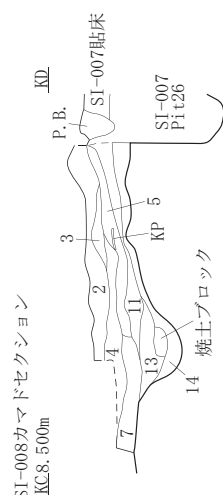
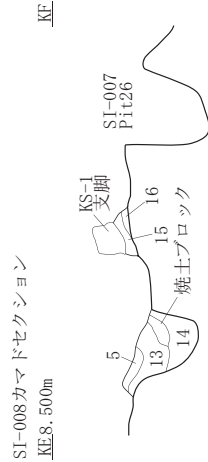
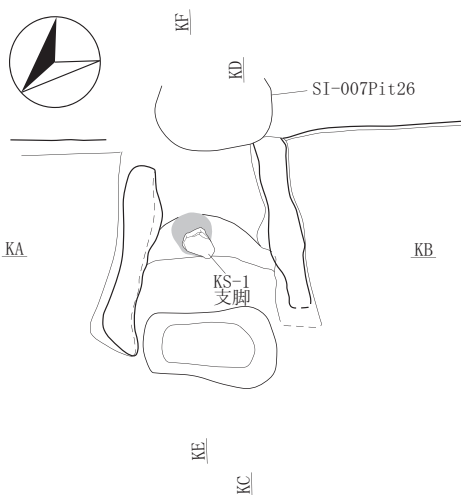

SI-008カマドセクション KA8.500m



図 2-42 竪穴住居跡 -41

SI-008カマド

第1層	10YR2/2	黒褐色土	パミス粒(φ1-5mm)少量, ローム粒(φ1-9mm)少量, L.B.(φ10-15mm)微量, 炭化粒(φ1-3mm)極微量, 焼土粒(φ1-5mm)極微量	第9層	10YR5/6	黄褐色土	3mm)極微量 L.B.(φ30-50mm)多量, 炭化粒(φ1-3mm)微量, 焼土粒(φ1-9mm)中量, 天井崩落ブロック
第2層	10YR4/3	にぶい黄褐色土	パミス粒(φ1-5mm)少量, ローム粒(φ1-9mm)中量, 炭化粒(φ1-3mm)極微量, 焼土粒(φ1-5mm)少量	第10層	10YR6/6	明黄褐色土	パミス粒(φ1-2mm)極微量, 焼土粒(φ1-5mm)微量, 天井崩落ブロック
第3層	10YR3/3	暗褐色土	パミス粒(φ1-3mm)微量, ローム粒(φ1-9mm)中量, L.B.(φ10-20mm)中量, 炭化粒(φ1-2mm)極微量, 焼土粒(φ1-3mm)極微量	第11層	7.5YR4/4	褐色土	パミス粒(φ1-2mm)極微量, ローム粒(φ2-5mm)微量, 焼土粒(φ1-9mm)中量, 焼土ブロック(φ10-40mm)多量, 焼土層
第4層	10YR2/2	黒褐色土	パミス粒(φ1-5mm)少量, ローム粒(φ1-5mm)微量, 炭化粒(φ1-2mm)微量, 焼土粒(φ1-5mm)少量	第12層	10YR3/2	黒褐色土	パミス粒(φ1-5mm)少量, ローム粒(φ1-9mm)微量, 炭化粒(φ1-3mm)極微量, 焼土粒(φ1-9mm)少量
第5層	10YR3/3	暗褐色土	パミス粒(φ1-5mm)微量, ローム粒(φ1-9mm)中量, L.B.(φ10-50mm)多量, 焼土粒(φ1-3mm)極微量, 粘土ブロック(φ10-30mm)少量, 天井ブロック	第13層	10YR3/2	黒褐色土	パミス粒(φ1-9mm)少量, ローム粒(φ1-9mm)少量, 炭化粒(φ1-3mm)極微量, 焼土粒(φ1-9mm)少量, 焼土ブロック(φ30-70mm)微量
第6層	10YR2/2	黒褐色土	パミス粒(φ1-5mm)微量, ローム粒(φ1-9mm)少量, 焼土粒(φ1-3mm)極微量	第14層	10YR4/1	褐灰色土	パミス粒(φ1-9mm)微量, ローム粒(φ1-9mm)微量, 炭化粒(φ1-5mm)少量, 焼土粒(φ1-9mm)少量, 灰多量, 炭化物・灰層
第7層	10YR2/2	黒褐色土	パミス粒(φ1-9mm)少量, P.B.(φ10-20mm)微量, ローム粒(φ1-3mm)微量, 炭化粒(φ1-3mm)極微量, 焼土粒(φ1-3mm)極微量	第15層	7.5YR3/2	黒褐色土	焼土ブロック(φ20-30mm)少量
第8層	10YR2/2	黒褐色土	パミス粒(φ1-3mm)微量, 焼土粒(φ1-3mm)極微量	第16層	10YR6/6	明黄褐色土	パミス粒(φ1-2mm)微量, 炭化粒(φ1-2mm)微量
				第17層	10YR5/6	黄褐色土	パミス粒(φ1-5mm)微量, L.B.(φ10-100mm)多量, 炭化粒(φ1-3mm)微量, 焼土粒(φ1-5mm)少量, 袖

SI-008カマド粘土範囲

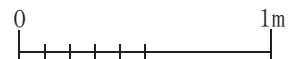
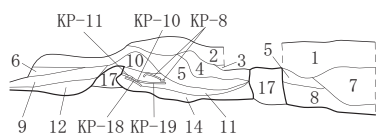
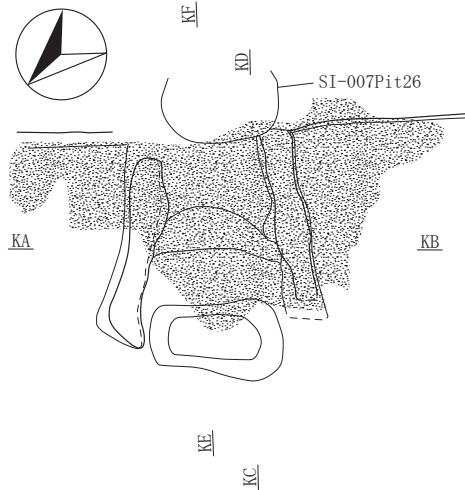

SI-008カマド焼土・出土遺物位置図1

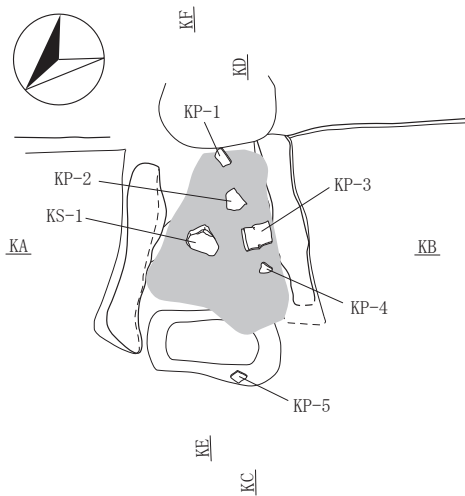

SI-008カマド灰・炭化物・出土遺物位置図2



図 2-43 竪穴住居跡 -42



図 2-44 竪穴住居跡 -43

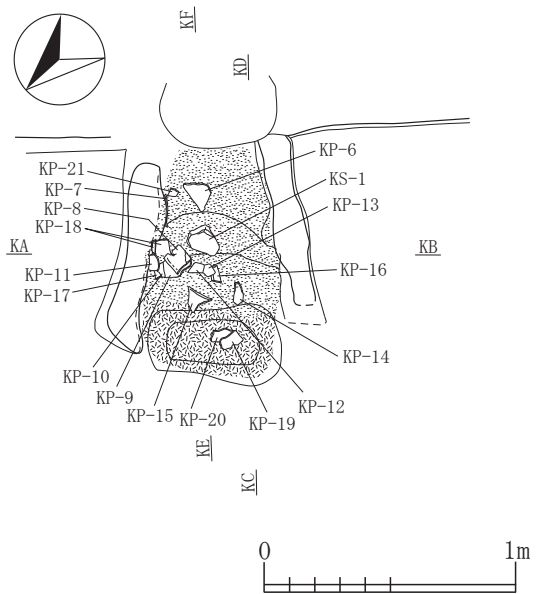

SI-010

第1層	10YR3/2	黒褐色土	バミス粒(φ1-5mm)少量,炭化粒(φ1-3mm)少量,焼土粒(φ1-5mm)少量	第19層	10YR3/2	黒褐色土	バミス粒(φ1-9mm)多量,P.B.(φ10-20mm)多量,ローム粒(φ1-9mm)中量,L.B.(φ10-12mm)中量,炭化粒(φ1-5mm)中量,焼土粒(φ1-3mm)極微量
第2層	10YR2/2	黒褐色土	バミス粒(φ1-9mm)少量,P.B.(φ10-15mm)少量,ローム粒(φ1-9mm)少量,L.B.(φ10-15mm)少量,炭化粒(φ2-7mm)少量,焼土粒(φ1-9mm)微量	第20層	7.5YR4/3	褐色土	バミス粒(φ2-9mm)中量,P.B.(φ10-25mm)中量,ローム粒(φ5-9mm)多量,L.B.(φ10-30mm)多量,炭化粒(φ5-9mm)中量,炭化物(φ10-15mm)中量,焼土粒(φ3-9mm)中量
第3層	10YR2/2	黒褐色土	バミス粒(φ1-9mm)中量,P.B.(φ10-20mm)中量,ローム粒(φ1-9mm)中量,L.B.(φ10-20mm)中量,炭化粒(φ2-9mm)中量,焼土粒(φ2-9mm)少量,焼土ブロック(φ10-15mm)少量	第21層	10YR3/3	暗褐色土	バミス粒(φ1-5mm)少量,炭化粒(φ1-3mm)少量
第4層	10YR2/2	黒褐色土	バミス粒(φ1-5mm)少量,炭化粒(φ1-3mm)少量	第22層	10YR2/2	黒褐色土	バミス粒(φ1-7mm)少量,炭化粒(φ3-9mm)多量,炭化物(φ10-30mm)多量,焼土粒(φ1-7mm)微量
第5層	10YR2/1	黒色土	バミス粒(φ1-9mm)中量,P.B.(φ10-15mm)中量,ローム粒(φ1-9mm)微量,炭化粒(φ1-5mm)中量,焼土粒(φ1-9mm)中量,灰(φ2-9mm)極微量	第23層	7.5YR5/4	にぶい褐色土	L.B.(φ10-15mm)中量,10YR2/2黒褐色土少量
第6層	10YR2/2	黒褐色土	バミス粒(φ1-5mm)少量,炭化粒(φ1-5mm)少量,焼土粒(φ1-5mm)少量	第24層	7.5YR5/6	明褐色土	10YR4/3にぶい黄褐色土少量
第7層	10YR3/3	暗褐色土	バミス粒(φ1-9mm)中量,P.B.(φ10-15mm)中量,ローム粒(φ1-7mm)少量,炭化粒(φ1-5mm)微量	第25層	7.5YR5/6明褐色土と7.5YR5/4にぶい褐色土の混合土	P.B.(φ10-25mm)微量,10YR4/3にぶい黄褐色土少量	
第8層	10YR2/2	黒褐色土	バミス粒(φ1-9mm)中量,P.B.(φ10-20mm)中量,ローム粒(φ1-9mm)少量,L.B.(φ10-20mm)少量,炭化粒(φ2-7mm)少量,焼土粒(φ2-9mm)微量,焼土ブロック(φ10mm)微量	第26層	7.5YR4/6	褐色土	炭化粒(φ3-9mm)中量,炭化物(φ10-15mm)中量
第9層	10YR2/3	黒褐色土	バミス粒(φ1-5mm)多量,ローム粒(φ1-3mm)微量,炭化粒(φ1-2mm)少量,焼土粒(φ1-9mm)多量,焼土ブロック(φ10-50mm)多量	第27層	7.5YR4/6褐色土と7.5YR5/6明褐色土の混合土	バミス粒(φ1-9mm)微量,炭化粒(φ1-5mm)微量,焼土粒(φ1-5mm)微量	
第10層	10YR2/2	黒褐色土	炭化粒(φ1-3mm)少量,焼土粒(φ1-9mm)中量,焼土ブロック(φ10-12mm)中量	第28層	10YR2/3	黒褐色土	バミス粒(φ2-9mm)中量,P.B.(φ10-25mm)中量,ローム粒(φ5-9mm)多量,L.B.(φ10-30mm)多量,炭化粒(φ5-9mm)中量,炭化物(φ10-15mm)中量,焼土粒(φ3-9mm)中量,焼土ブロック(φ10mm)中量
第11層	7.5YR5/4	にぶい褐色土	ローム粒(φ5-9mm)中量,L.B.(φ10-15mm)中量	第29層	10YR4/3	にぶい黄褐色土	バミス粒(φ2-9mm)中量,P.B.(φ10-20mm)中量,ローム粒(φ1-2mm)微量,炭化粒(φ2-9mm)少量,炭化物(φ10-15mm)少量,焼土粒(φ1-3mm)極微量
第12層	10YR2/2	黒褐色土	バミス粒(φ1-5mm)中量,炭化粒(φ1-3mm)少量	第30層	10YR3/3	暗褐色土	バミス粒(φ1-9mm)中量,P.B.(φ10mm)中量,ローム粒(φ1-9mm)中量,L.B.(φ10mm)中量,炭化粒(φ1-4mm)少量
第13層	10YR2/2	黒褐色土	バミス粒(φ1-9mm)中量,P.B.(φ10-15mm)中量,炭化粒(φ1-3mm)少量	第31層	10YR3/3	暗褐色土	バミス粒(φ1-7mm)中量,ローム粒(φ1-7mm)中量,炭化粒(φ1-2mm)少量,焼土粒(φ1-9mm)極微量,焼土ブロック(φ10mm)極微量
第14層	10YR2/2	黒褐色土	バミス粒(φ1-9mm)中量,炭化粒(φ1-3mm)少量	第32層	10YR3/3	暗褐色土	バミス粒(φ1-5mm)微量,ローム粒(φ1-5mm)少量,炭化粒(φ1-9mm)微量,炭化物(φ10-15mm)微量
第15層	10YR2/2	黒褐色土	バミス粒(φ1-9mm)中量,P.B.(φ10-20mm)中量,炭化粒(φ1-3mm)少量	第33層	Pit48		
第16層	7.5YR4/4	褐色土	炭化物(φ10-20mm)少量				
第17層	10YR2/1	黒色土	炭化物(φ10-150mm)多量				
第18層	10YR2/1	黒色土	炭化物(φ10-20mm)中量,焼土粒(φ3-9mm)少量,焼土ブロック(φ10mm)少量				

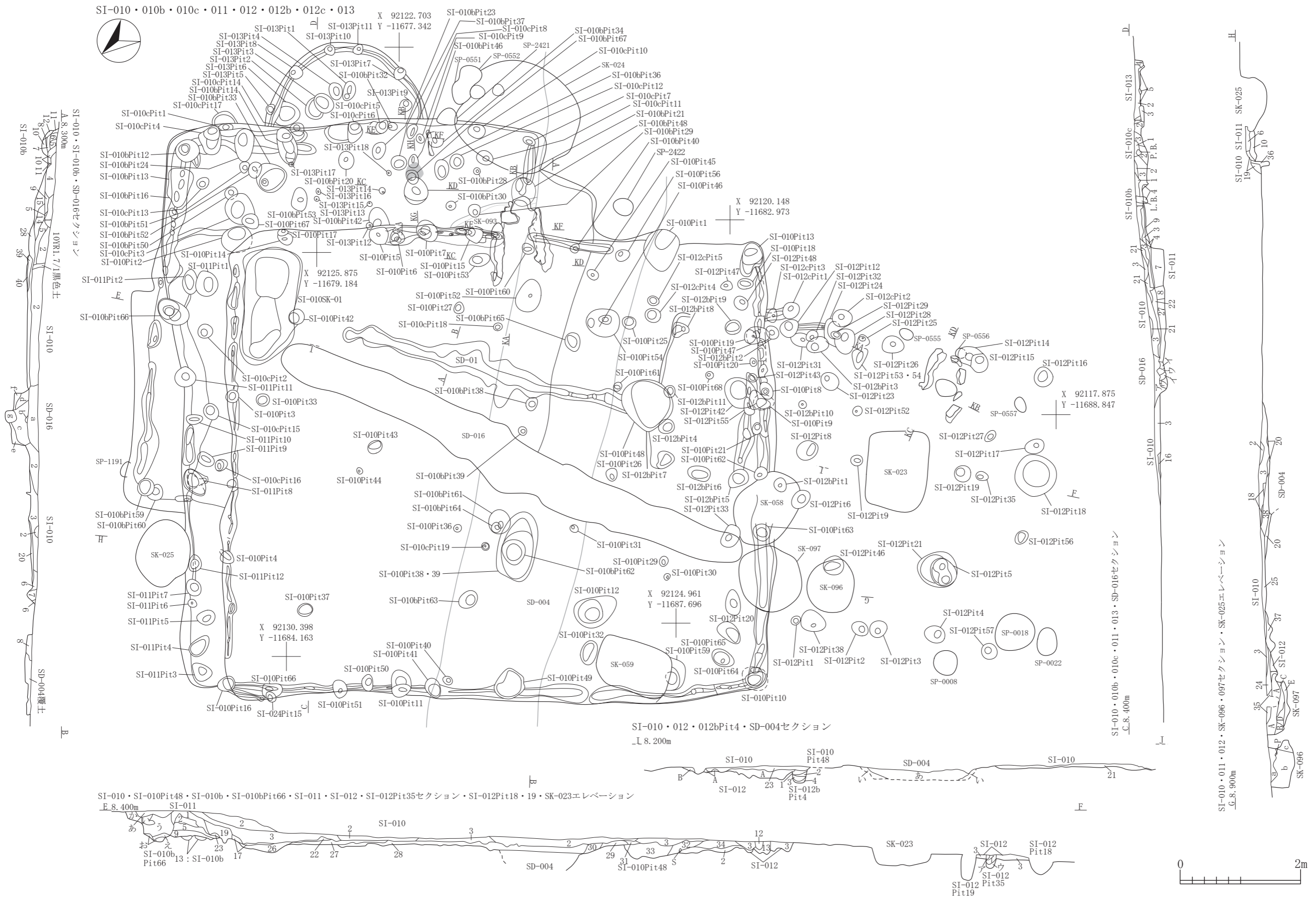
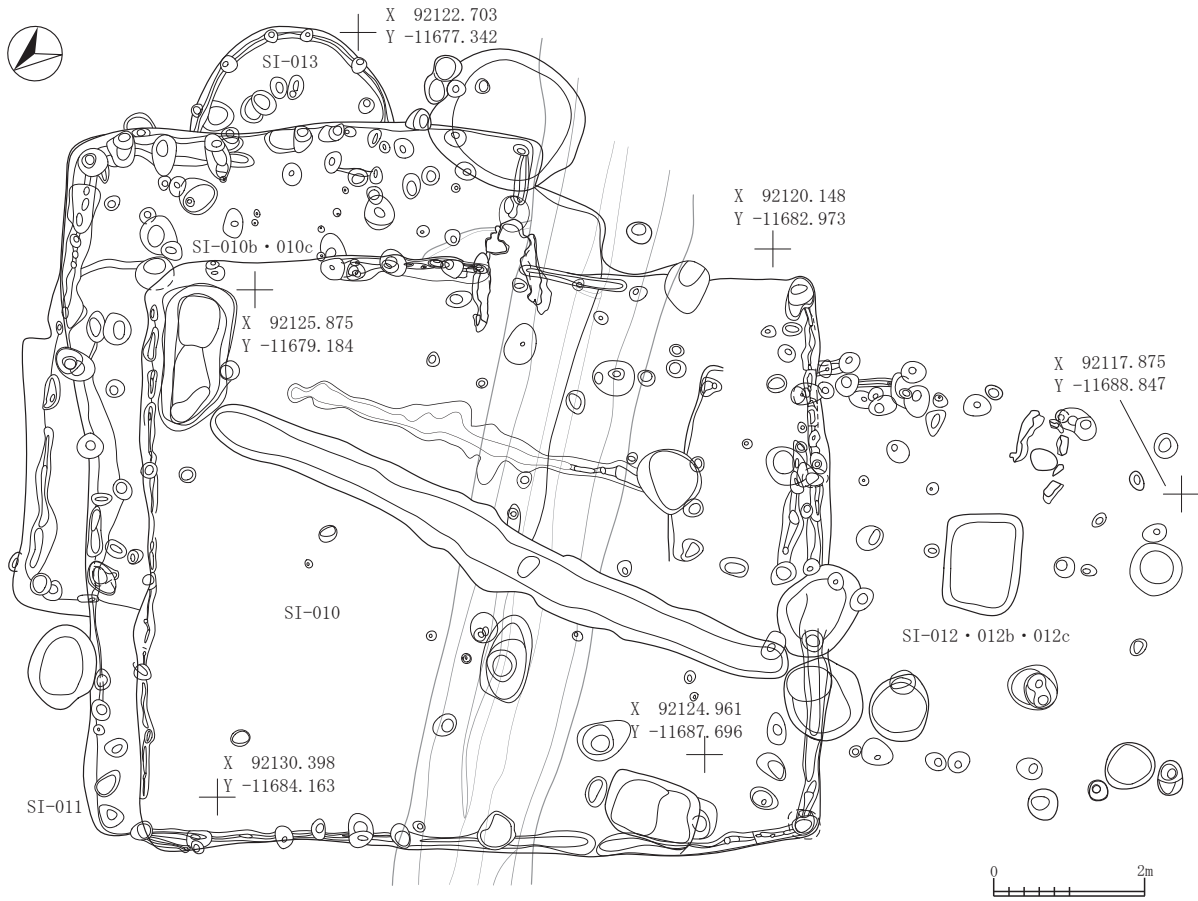
図 2-45 竪穴住居跡 -44

石江遺跡群発掘調査報告書Ⅲ 第2分冊 新田(2)遺跡遺構図版編

第34層	10YR3/3	暗褐色土	パミス粒(φ1-9mm)少量,ローム粒(φ1-9mm)中量, L.B.(φ10-30mm)中量,炭化粒(φ1-3mm)微量	第9層	10YR2/3	黒褐色土	ローム粒(φ2-9mm)中量, L.B.(φ10mm)中量
第35層	10YR2/3	黒褐色土	パミス粒(φ1-9mm)少量, P.B.(φ10-30mm)少量, ローム粒(φ1-9mm)少量, L.B.(φ10-50mm)少量, 炭化粒(φ1-2mm)少量	第10層	7.5YR4/4	褐色土	ローム粒(φ5-9mm)多量, L.B.(φ10-20mm)多量
第36層	10YR3/3	暗褐色土	L.B.(φ10-15mm)中量, 10YR2/2黒褐色土少量	SI-013			
第37層	10YR4/4	褐色土	パミス粒(φ1-3mm)微量, 10YR2/3黒褐色土少量	第1層	10YR2/3	黒褐色土	パミス粒(φ1-7mm)少量, 炭化粒(φ1-5mm)少量, 焼土粒(φ1-3mm)微量
第38層	10YR4/3	にぶい黄褐色土	ローム粒(φ5-9mm)中量, L.B.(φ10-20mm)中量	第2層	10YR2/3	黒褐色土	パミス粒(φ1-9mm)少量, P.B.(φ10-20mm)少量
第39層	10YR2/3	黒褐色土	炭化粒(φ2-9mm)中量, 炭化物(φ10-25mm)中量, 焼土粒(φ3-9mm)多量, 焼土ブロック(φ10-30mm)多量	第3層	10YR2/3	黒褐色土	パミス粒(φ1-9mm)中量
第40層	10YR2/1	黒色土	焼土粒(φ1-3mm)少量	第4層	10YR2/3	黒褐色土	パミス粒(φ1-9mm)中量
SI-010b				第5層	10YR2/3	黒褐色土	パミス粒(φ1-9mm)多量, P.B.(φ10-15mm)多量
第1層	7.5YR5/6	明褐色土	L.B.(φ10-40mm)多量	SI-010bPit66			
第2層	10YR2/3	黒褐色土	パミス粒(φ2-4mm)中量, ローム粒(φ2-9mm)中量, L.B.(φ10-15mm)中量, 焼土粒(φ2-3mm)微量	第あ層	10YR2/2	黒褐色土	パミス粒(φ1-5mm)中量, 炭化粒(φ1-2mm)少量
第3層	10YR2/3	黒褐色土	パミス粒(φ2-9mm)少量, P.B.(φ10mm)少量, 炭化粒(φ1-5mm)微量	第い層	10YR2/3	黒褐色土	ローム粒(φ2-9mm)多量, L.B.(φ10-50mm)多量
第4層	10YR4/3	にぶい黄褐色土	ローム粒(φ5-9mm)中量, L.B.(φ10-15mm)中量	第う層	10YR2/2	黒褐色土	パミス粒(φ3-9mm)中量, P.B.(φ10-15mm)中量, ローム粒(φ3-9mm)多量, L.B.(φ10-15mm)多量
第5層	10YR6/6	明黄褐色土	P.B.層	第え層	10YR2/1	黒色土	パミス粒(φ1-5mm)少量, ローム粒(φ1-5mm)少量
第6層	10YR3/2	黒褐色土	パミス粒(φ2-9mm)中量, P.B.(φ10-30mm)中量	第お層	10YR4/6	褐色土	ローム粒(φ2-9mm)多量, L.B.(φ10-20mm)多量
第7層	10YR2/2	黒褐色土	パミス粒(φ1-9mm)少量	第か層	10YR2/3	黒褐色土	パミス粒(φ1-7mm)少量
第8層	10YR5/6	黄褐色土	P.B.(φ10-25mm)多量	SI-012bPit4			
第9層	10YR4/3	にぶい黄褐色土	ローム粒(φ5-9mm)多量, L.B.(φ10-20mm)多量	第ア層	10YR4/6	褐色土	パミス粒(φ1-5mm)微量
第10層	10YR2/2	黒褐色土	パミス粒(φ1-9mm)少量	第イ層	10YR3/3暗褐色土と10YR2/3黒褐色土の混合土		パミス粒(φ1-7mm)少量
第11層	7.5YR4/3	褐色土		第ウ層	10YR4/4	褐色土	パミス粒(φ1-9mm)微量, P.B.(φ10mm)微量
第12層	10YR3/2	黒褐色土	ローム粒(φ2-9mm)中量	SI-012			
第13層	10YR4/3	にぶい黄褐色土	ローム粒(φ2-9mm)多量	第1層	10YR2/3	黒褐色土	パミス粒(φ1-9mm)少量, P.B.(φ10-30mm)少量, ローム粒(φ1-9mm)少量, L.B.(φ10-30mm)少量, 焼土粒(φ1-2mm)微量
SD-016				第2層	7.5YR4/6褐色土と10YR3/3暗褐色土の混合土		パミス粒(φ1-9mm)微量, P.B.(φ10-20mm)微量, 焼土粒(φ5mm)微量
第a層	10YR2/2	黒褐色土	パミス粒(φ1-9mm)中量, P.B.(φ10-40mm)微量, ローム粒(φ1-9mm)少量, L.B.(φ10-20mm)微量, 炭化粒(φ2-5mm)中量, 焼土粒(φ2-7mm)少量	第3層	7.5YR5/6明褐色土と10YR3/3暗褐色土の混合土		パミス粒(φ1-2mm)微量
第b層	10YR2/2	黒褐色土	パミス粒(φ1-5mm)少量, ローム粒(φ1-5mm)少量	SK-096			
第c層	10YR2/2	黒褐色土	パミス粒(φ2-5mm)少量, 炭化粒(φ2-3mm)少量, 焼土粒(φ1-3mm)微量	第a層	10YR2/3	黒褐色土	パミス粒(φ1-5mm)少量, P.B.(φ10-20mm)微量, ローム粒(φ1-9mm)少量, 炭化粒(φ1-5mm)少量, 焼土粒(φ1-9mm)微量, 焼土ブロック(φ10-15mm)微量
第d層	10YR2/2	黒褐色土	パミス粒(φ2-9mm)少量, P.B.(φ10-12mm)少量, ローム粒(φ3-9mm)中量, L.B.(φ10mm)中量, 炭化粒(φ1-5mm)微量, 焼土粒(φ1-3mm)微量	第b層	10YR2/2	黒褐色土	パミス粒(φ1-3mm)微量, ローム粒(φ1-9mm)微量, 焼土粒(φ1-7mm)微量
第e層	10YR2/2	黒褐色土	パミス粒(φ3-5mm)少量, ローム粒(φ3-9mm)中量, 炭化粒(φ1-3mm)微量, 焼土粒(φ1-2mm)微量	第c層	10YR3/3	暗褐色土	パミス粒(φ1-9mm)少量, ローム粒(φ1-9mm)中量, 焼土粒(φ2-5mm)微量
第f層	10YR2/3	黒褐色土	パミス粒(φ3-5mm)少量, ローム粒(φ5-9mm)多量, L.B.(φ10-20mm)多量	SK-097			
第g層	10YR3/2	黒褐色土	ローム粒(φ2-9mm)少量, L.B.(φ10-50mm)少量	第A層	10YR2/3	黒褐色土	パミス粒(φ1-9mm)少量, P.B.(φ10-30mm)少量, ローム粒(φ1-9mm)少量, L.B.(φ10-50mm)少量, 炭化粒(φ1-2mm)少量
第ア層	10YR2/2	黒褐色土	パミス粒(φ1-5mm)中量, P.B.(φ10-12mm)少量, 炭化粒(φ2-7mm)微量	第B層	10YR2/3黒褐色土に10YR5/6黄褐色土少量混入		パミス粒(φ1-2mm)微量, ローム粒(φ1-5mm)中量, 炭化粒(φ1-3mm)微量
第イ層	10YR2/2	黒褐色土	パミス粒(φ1-5mm)中量, 炭化粒(φ2-9mm)少量, 炭化物(φ10-12mm)少量	第C層	10YR2/3黒褐色土に10YR4/6褐色土少量混入		パミス粒(φ1-5mm)微量, ローム粒(φ1-9mm)少量, L.B.(φ10-40mm)少量, 炭化粒(φ1-2mm)少量, 焼土粒(φ1-3mm)極微量
第ウ層	10YR4/6	褐色土	L.B.(φ30-100mm)多量, 10YR2/2黒褐色土少量	第D層	10YR2/3黒褐色土と10YR5/6黄褐色土の混合土		ローム粒(φ1-9mm)少量, L.B.(φ10-20mm)少量, 焼土粒(φ1-7mm)微量
SI-010c				第E層	10YR2/1黒色土と10YR5/6黄褐色土の混合土		焼土粒(φ1-3mm)極微量
第1層	10YR2/2	黒褐色土	パミス粒(φ1-5mm)少量	SI-012Pit35			
第2層	10YR2/3	黒褐色土	パミス粒(φ3-9mm)中量, P.B.(φ10-40mm)中量, ローム粒(φ3-9mm)少量, L.B.(φ10-20mm)少量, 炭化物(φ10mm)極微量, 焼土ブロック(φ10mm)極微量	第1層	10YR2/3黒褐色土に10YR5/6黄褐色土少量混入		ローム粒(φ1-5mm)少量, L.B.(φ15mm)微量, 炭化粒(φ1-3mm)微量
第3層	10YR4/3	にぶい黄褐色土	パミス粒(φ3-9mm)極多量, P.B.(φ10-40mm)極多量, 炭化粒(φ1-3mm)微量, 焼土粒(φ1-3mm)微量	第2層	10YR3/3	暗褐色土	パミス粒(φ1-3mm)微量, ローム粒(φ1-5mm)少量, 炭化粒(φ1-5mm)少量
SI-011				第3層	10YR2/3	黒褐色土	パミス粒(φ1-5mm)中量, P.B.(φ10mm)極微量, 炭化粒(φ1-2mm)微量
第1層	10YR2/2	黒褐色土	ローム粒(φ1-9mm)中量, L.B.(φ10-12mm)中量, 炭化粒(φ1-5mm)少量	第4層	7.5YR4/6褐色土に10YR2/3黒褐色土少量混入		
第2層	10YR4/3	にぶい黄褐色土	L.B.(φ10-30mm)多量, 10YR2/2黒褐色土少量	SD-004			
第3層	10YR5/4	にぶい黄褐色土	L.B.(φ10-25mm)多量	第あ層	10YR2/2	黒褐色土	パミス粒(φ1-5mm)少量, ローム粒(φ1-9mm)中量, L.B.(φ10-60mm)少量, 炭化粒(φ1-5mm)少量, 焼土粒(φ1-9mm)微量
第4層	10YR5/6	黄褐色土	L.B.(φ10-30mm)少量	第い層	10YR3/4	暗褐色土	パミス粒(φ1-5mm)微量, ローム粒(φ1-5mm)少量, 炭化粒(φ1-2mm)少量, 焼土粒(φ1-3mm)微量
第5層	7.5YR5/6	明褐色土					
第6層	7.5YR5/6	明褐色土					
第7層	10YR3/4	暗褐色土	パミス粒(φ3-9mm)少量, P.B.(φ10-25mm)少量, L.B.(φ10-50mm)多量				
第8層	10YR3/4	暗褐色土	L.B.(φ10-30mm)多量				

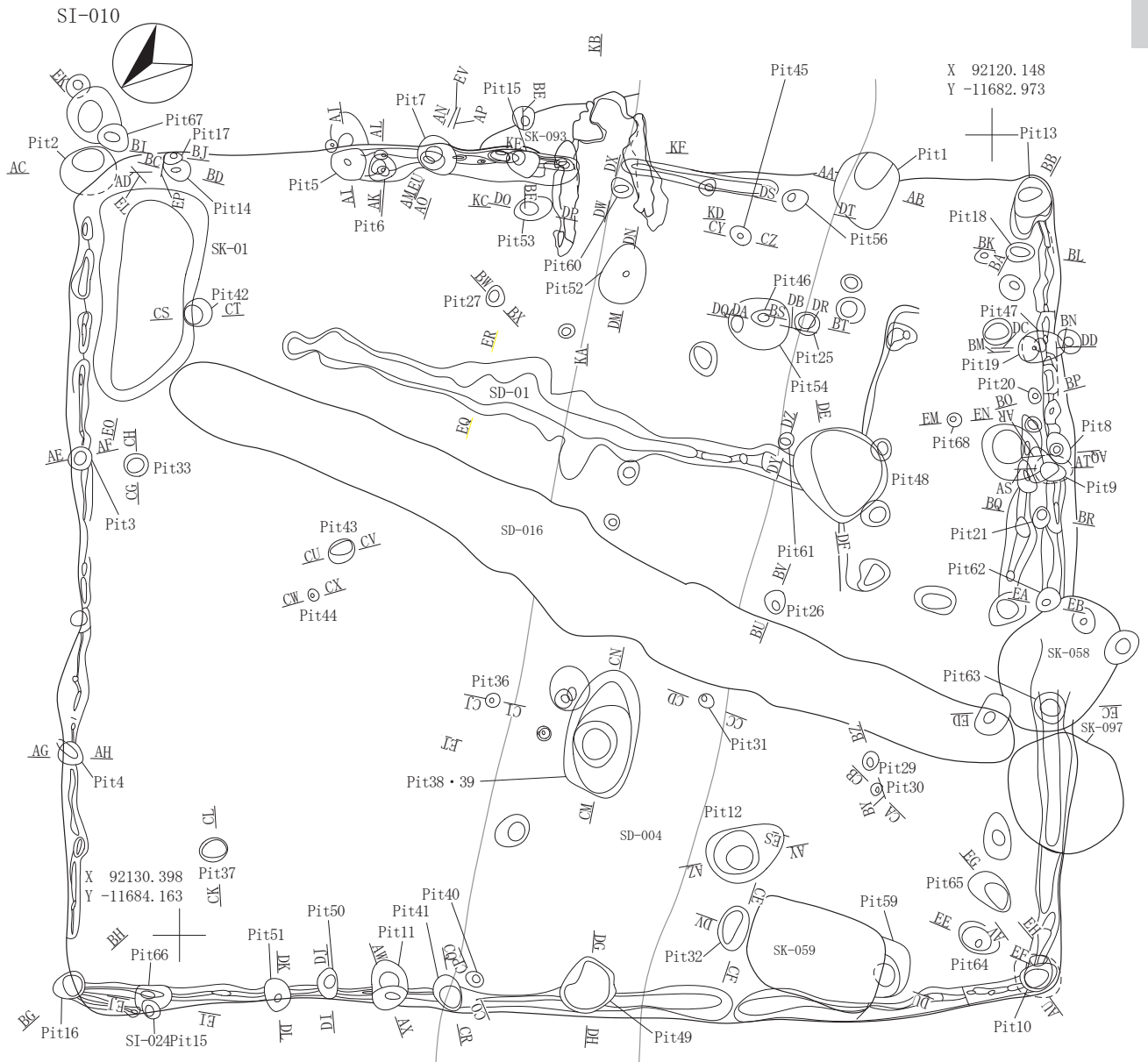

SI-010内Pit



図 2-46 竪穴住居跡 -45

石江遺跡群発掘調査報告書Ⅲ 第2分冊 新田(2)遺跡遺構図版編

SI-010Pit1						
第1層	10YR2/2	黒褐色土	パミス粒(ϕ 1-7mm)少量,ローム粒(ϕ 2-9mm)少量,L.B. (ϕ 10-40mm)少量	第5層	10YR3/3暗褐色土と7.5YR4/6褐色土の混合土	パミス粒(ϕ 1-5mm)微量,炭化粒(ϕ 1-2mm)少量
第2層	10YR2/3	黒褐色土	パミス粒(ϕ 1-5mm)少量,ローム粒(ϕ 2-9mm)中量,L.B. (ϕ 10-30mm)中量,炭化粒(ϕ 1-5mm)少量,焼土粒(ϕ 2-7mm)微量	SI-010Pit14		
第3層	10YR2/3	黒褐色土	ローム粒(ϕ 3-9mm)微量,L.B. (ϕ 10-30mm)中量	第1層	10YR2/3 黒褐色土	ローム粒(ϕ 1-5mm)少量,炭化粒(ϕ 1-5mm)少量,焼土粒(ϕ 1-2mm)微量
第4層	10YR2/3	黒褐色土	ローム粒(ϕ 3-9mm)少量	第2層	10YR2/3黒褐色土に7.5YR5/8明褐色土少量混入	パミス粒(ϕ 1-3mm)微量,ローム粒(ϕ 1-9mm)少量
第5層	10YR4/4	褐色土	ローム粒(ϕ 5-9mm)多量,L.B. (ϕ 10-20mm)多量	第3層	10YR3/3暗褐色土と10YR5/6黄褐色土の混合土	ローム粒(ϕ 1-7mm)少量,炭化粒(ϕ 1-3mm)少量
SI-010Pit2				第4層	7.5YR5/8明褐色土と10YR2/3黒褐色土の混合土	P.B. (ϕ 10-20mm)多量,L.B. (ϕ 10-20mm)中量
第1層	10YR2/2	黒褐色土	パミス粒(ϕ 1-9mm)少量,ローム粒(ϕ 1-5mm)少量,炭化粒(ϕ 1-2mm)少量	SI-010Pit15		
第2層	10YR2/3	黒褐色土	パミス粒(ϕ 1-5mm)少量,ローム粒(ϕ 1-5mm)微量	第1層	10YR2/3 黒褐色土	パミス粒(ϕ 1-2mm)微量,炭化粒(ϕ 1-2mm)少量,焼土粒(ϕ 1-2mm)微量
第3層	10YR2/3	黒褐色土	パミス粒(ϕ 1-5mm)少量,ローム粒(ϕ 1-5mm)微量	第2層	10YR2/3 黒褐色土	パミス粒(ϕ 1-3mm)微量,ローム粒(ϕ 1-5mm)少量,炭化粒(ϕ 1-3mm)少量
第4層	10YR3/3	暗褐色土	パミス粒(ϕ 2-5mm)少量,ローム粒(ϕ 3-9mm)中量,L.B. (ϕ 10-30mm)中量	第3層	10YR2/3 黒褐色土	ローム粒(ϕ 1-9mm)少量,炭化粒(ϕ 1-3mm)微量
第5層	10YR2/3	黒褐色土	パミス粒(ϕ 1-5mm)少量,ローム粒(ϕ 1-5mm)中量,炭化粒(ϕ 1-3mm)微量	第4層	10YR3/3 暗褐色土	焼土粒(ϕ 2mm)極微量,7.5YR5/8明褐色土少量
第6層	10YR5/4	にぶい黄褐色土	L.B. (ϕ 10-50mm)多量	SI-010Pit16		
SI-010b				第1層	10YR3/3 暗褐色土	パミス粒(ϕ 1-5mm)微量,ローム粒(ϕ 1-9mm)中量,炭化粒(ϕ 1-7mm)少量
第7層	10YR5/4	にぶい黄褐色土	L.B. (ϕ 10-50mm)混入	第2層	10YR3/3 暗褐色土	パミス粒(ϕ 1-2mm)微量,ローム粒(ϕ 1-3mm)少量,炭化粒(ϕ 1-2mm)少量
SI-010Pit3				第3層	10YR3/3 暗褐色土	ローム粒(ϕ 1-5mm)微量,炭化粒(ϕ 1-3mm)少量
第1層	10YR3/3	暗褐色土	パミス粒(ϕ 1-5mm)多量,炭化粒(ϕ 1-3mm)少量,焼土粒(ϕ 1-3mm)微量	第4層	7.5YR5/6明褐色土と10YR3/3暗褐色土の混合土	炭化粒(ϕ 1-3mm)少量
第2層	10YR3/3	暗褐色土	パミス粒(ϕ 1-5mm)多量,炭化粒(ϕ 1-3mm)少量	SI-010Pit17		
SI-010Pit4				第a層	10YR3/3 暗褐色土	パミス粒(ϕ 1-3mm)微量,ローム粒(ϕ 1-3mm)微量,炭化粒(ϕ 1-3mm)微量
第1層	10YR3/3	暗褐色土	パミス粒(ϕ 1-7mm)多量,炭化粒(ϕ 1-2mm)少量,焼土粒(ϕ 1-2mm)微量	第b層	10YR3/3 暗褐色土	パミス粒(ϕ 1-3mm)多量,炭化粒(ϕ 1-7mm)少量
第2層	10YR3/3	暗褐色土	パミス粒(ϕ 1-7mm)多量,炭化粒(ϕ 1-2mm)少量	SI-010Pit17		
SI-010Pit5				第1層	10YR3/2 黒褐色土	パミス粒(ϕ 3-9mm)中量,P.B. (ϕ 10-15mm)中量,炭化粒(ϕ 1-3mm)少量
第1層	10YR3/3	暗褐色土	ローム粒(ϕ 1-9mm)少量,L.B. (ϕ 20mm)極微量,炭化粒(ϕ 1-9mm)少量,焼土粒(ϕ 1-3mm)微量	第2層	10YR3/3 暗褐色土	パミス粒(ϕ 3-7mm)多量,炭化粒(ϕ 1-3mm)少量
第2層	7.5YR4/4	褐色土		第3層	10YR2/2 黒褐色土	パミス粒(ϕ 1-3mm)少量
第3層	7.5YR4/4褐色土と7.5YR4/6褐色土の混合土			SI-010Pit18		
SI-010Pit6				第1層	10YR2/2 黒褐色土	パミス粒(ϕ 1-5mm)少量,ローム粒(ϕ 1-2mm)少量,炭化粒(ϕ 1-3mm)少量,焼土粒(ϕ 1-2mm)微量
第1層	7.5YR4/4褐色土と7.5YR4/6褐色土の混合土			第2層	10YR2/3 黒褐色土	パミス粒(ϕ 1-9mm)中量,P.B. (ϕ 10-12mm)中量,ローム粒(ϕ 1-3mm)少量,炭化粒(ϕ 1-3mm)少量
第2層	10YR3/2 黒褐色土	炭化粒(ϕ 1-7mm)少量,焼土粒(ϕ 1-2mm)微量		SI-010Pit19		
第3層	7.5YR5/6明褐色土と7.5YR5/4にぶい褐色土の混合土	炭化粒(ϕ 1-2mm)少量		第1層	10YR3/3 暗褐色土	パミス粒(ϕ 3-9mm)中量,P.B. (ϕ 10mm)中量,ローム粒(ϕ 3-9mm)少量,L.B. (ϕ 10-30mm)少量
SI-010Pit7				第2層	10YR2/2 黒褐色土	パミス粒(ϕ 2-9mm)少量,P.B. (ϕ 10mm)少量
第1層	10YR3/3 暗褐色土	ローム粒(ϕ 1-9mm)中量,L.B. (ϕ 10-20mm)少量,炭化粒(ϕ 1-9mm)少量		SI-010Pit20		
第2層	7.5YR4/6 褐色土	炭化粒(ϕ 1-9mm)少量		第1層	10YR2/2 黒褐色土	パミス粒(ϕ 1-3mm)少量
第a層	10YR5/6 黄褐色土	10YR2/2黒褐色土微量		第2層	10YR2/2 黒褐色土	パミス粒(ϕ 1-5mm)中量
第b層	7.5YR4/6 褐色土	10YR2/2黒褐色土少量		SI-010Pit21		
SI-010壁溝				第1層	10YR2/3 黒褐色土	パミス粒(ϕ 1-5mm)少量,炭化粒(ϕ 2-9mm)少量,焼土粒(ϕ 1-2mm)極微量
第1層	10YR2/2 黒褐色土	ローム粒(ϕ 3-5mm)微量,炭化粒(ϕ 2-3mm)微量,焼土粒(ϕ 2mm)極微量		SI-010壁溝		
第2層	10YR3/3 暗褐色土	炭化粒(ϕ 1-2mm)微量,7.5YR4/6褐色土少量		第a層	10YR3/3 暗褐色土	パミス粒(ϕ 1-5mm)多量
第3層	10YR2/3 黒褐色土	炭化粒(ϕ 1-3mm)少量,7.5YR4/6褐色土微量		SI-010Pit25		
SI-010Pit8				第1層	10YR3/3 暗褐色土	パミス粒(ϕ 1-9mm)中量,炭化粒(ϕ 1-5mm)少量,焼土粒(ϕ 1-9mm)極微量,焼土ブロック(ϕ 10-12mm)極微量
第1層	10YR2/2 黒褐色土	パミス粒(ϕ 1-2mm)微量,ローム粒(ϕ 1-5mm)微量,炭化粒(ϕ 1-2mm)少量,焼土粒(ϕ 1-3mm)微量		SI-010Pit26		
第2層	10YR3/3 暗褐色土	パミス粒(ϕ 1-2mm)微量,ローム粒(ϕ 1-9mm)微量,炭化粒(ϕ 1-9mm)少量		第1層	10YR3/3 暗褐色土	パミス粒(ϕ 3-5mm)少量,ローム粒(ϕ 3-9mm)少量,L.B. (ϕ 10mm)少量,炭化粒(ϕ 1-2mm)少量
第3層	7.5YR4/6 褐色土			SI-010Pit27		
第4層	10YR2/2 黒褐色土	ローム粒(ϕ 1-5mm)少量		第1層	10YR3/3 暗褐色土	パミス粒(ϕ 1-5mm)微量,ローム粒(ϕ 1-5mm)多量,炭化粒(ϕ 1-2mm)少量
SI-010Pit9				第2層	10YR3/4 暗褐色土	ローム粒(ϕ 2-9mm)少量,L.B. (ϕ 10mm)少量
第1層	10YR3/2 黒褐色土	パミス粒(ϕ 1-2mm)微量,ローム粒(ϕ 1-3mm)微量,炭化粒(ϕ 1-2mm)微量		SI-010Pit29		
第2層	7.5YR4/6 褐色土	10YR2/2黒褐色土少量		第1層	10YR2/2 黒褐色土	パミス粒(ϕ 1-3mm)中量,炭化粒(ϕ 1-5mm)中量,焼土粒(ϕ 1-3mm)少量
第3層	10YR2/2 黒褐色土			第2層	10YR2/2 黒褐色土	パミス粒(ϕ 1-5mm)中量,炭化粒(ϕ 1-5mm)少量
SI-010Pit10				SI-010Pit30		
第1層	10YR2/2 黒褐色土	パミス粒(ϕ 2-7mm)微量,ローム粒(ϕ 1-3mm)多量,L.B. (ϕ 10-12mm)少量,炭化粒(ϕ 1-3mm)少量		第1層	10YR2/3 黒褐色土	パミス粒(ϕ 2-5mm)少量,炭化粒(ϕ 1-2mm)微量
第2層	10YR2/2 黒褐色土	パミス粒(ϕ 2-9mm)少量,P.B. (ϕ 10mm)少量,ローム粒(ϕ 2-9mm)多量,L.B. (ϕ 10-15mm)多量,炭化粒(ϕ 1-3mm)少量		SI-010Pit31		
第3層	10YR3/3 暗褐色土	パミス粒(ϕ 1-4mm)少量,ローム粒(ϕ 2-9mm)極多量,L.B. (ϕ 10mm)極多量		第1層	10YR2/2 黒褐色土	パミス粒(ϕ 1-2mm)少量,ローム粒(ϕ 1-2mm)少量,炭化粒(ϕ 1-2mm)中量
SI-010Pit11				第2層	10YR3/4 暗褐色土	ローム粒(ϕ 1-5mm)極多量,焼土粒(ϕ 1-3mm)中量
第1層	10YR3/3 暗褐色土	パミス粒(ϕ 1-2mm)少量,ローム粒(ϕ 1-7mm)少量,L.B. (ϕ 10-15mm)微量,炭化粒(ϕ 1-3mm)少量		SI-010Pit32		
第2層	7.5YR5/8明褐色土と10YR4/4褐色土の混合土	パミス粒(ϕ 1-2mm)微量		第1層	10YR2/2黒褐色土と10YR3/3暗褐色土の混合土	ローム粒(ϕ 1-5mm)微量
第3層	7.5YR5/4にぶい褐色土と10YR4/4褐色土の混合土	パミス粒(ϕ 1-2mm)微量		第2層	10YR3/3暗褐色土と7.5YR4/6褐色土の混合土	炭化粒(ϕ 5mm)極微量
第4層	7.5YR4/4 褐色土	ローム層		第3層	7.5YR4/6褐色土に10YR3/3暗褐色土微量混入	
第5層	10YR3/4 暗褐色土	ローム粒(ϕ 1-5mm)少量,炭化粒(ϕ 1-7mm)微量		SI-010Pit33		
SI-010Pit12				第1層	10YR4/3 にぶい黄褐色土	パミス粒(ϕ 2-3mm)少量,ローム粒(ϕ 5-9mm)多量,L.B. (ϕ 10-30mm)多量,焼土粒(ϕ 1-3mm)微量
第1層	10YR3/3 暗褐色土	パミス粒(ϕ 1-3mm)微量,ローム粒(ϕ 1-7mm)多量,炭化粒(ϕ 1-9mm)少量		SI-010Pit36		
第2層	10YR3/3 暗褐色土	パミス粒(ϕ 1-2mm)少量,ローム粒(ϕ 1-7mm)微量,炭化粒(ϕ 1-2mm)微量		第1層	10YR2/2 黒褐色土	ローム粒(ϕ 1-2mm)中量
第3層	10YR3/3 暗褐色土	ローム粒(ϕ 1-9mm)少量,L.B. (ϕ 40mm)極微量,炭化粒(ϕ 1-3mm)微量		SI-010Pit37		
第4層	10YR3/3暗褐色土と10YR5/6黄褐色土の混合土	パミス粒(ϕ 1-2mm)微量,炭化粒(ϕ 1-5mm)少量		第1層	10YR3/3 暗褐色土	ローム粒(ϕ 1-5mm)中量,炭化粒(ϕ 1-2mm)多量,焼土粒(ϕ 1-2mm)極微量
第5層	10YR3/3暗褐色土と7.5YR4/6褐色土の混合土	炭化粒(ϕ 1-5mm)微量,焼土粒(ϕ 5mm)極微量		第2層	10YR3/4 暗褐色土	ローム粒(ϕ 1-5mm)極多量,焼土粒(ϕ 1-3mm)中量
第6層	10YR5/6 黄褐色土	10YR3/3暗褐色土少量				
SI-010Pit13						
第1層	10YR2/3黒褐色土に10YR4/6褐色土少量混入	パミス粒(ϕ 1-2mm)微量,ローム粒(ϕ 1-9mm)少量,炭化粒(ϕ 1-3mm)少量,焼土粒(ϕ 1-2mm)微量				
第2層	10YR2/3 黒褐色土	パミス粒(ϕ 1mm)微量,ローム粒(ϕ 1-3mm)少量,炭化粒(ϕ 1-2mm)少量				
第3層	10YR2/3 黒褐色土	パミス粒(ϕ 1-3mm)少量,P.B. (ϕ 10-30mm)少量,ローム粒(ϕ 1-5mm)少量,炭化粒(ϕ 1-5mm)少量				
第4層	10YR2/3 黒褐色土	ローム粒(ϕ 1-3mm)微量,L.B. (ϕ 10mm)微量,炭化粒(ϕ 1				

SI-010内Pit

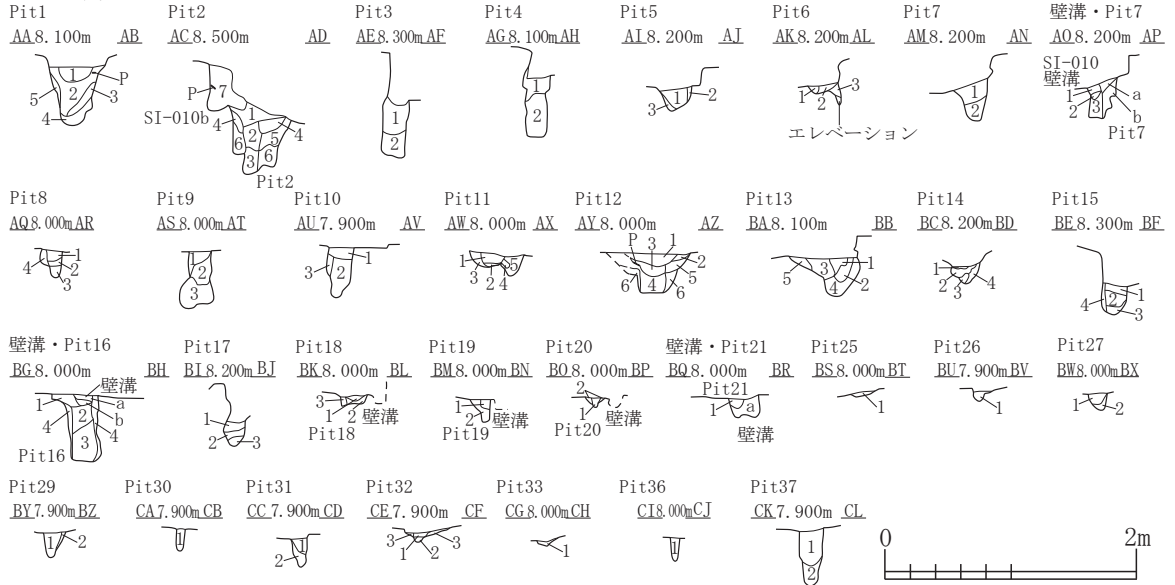
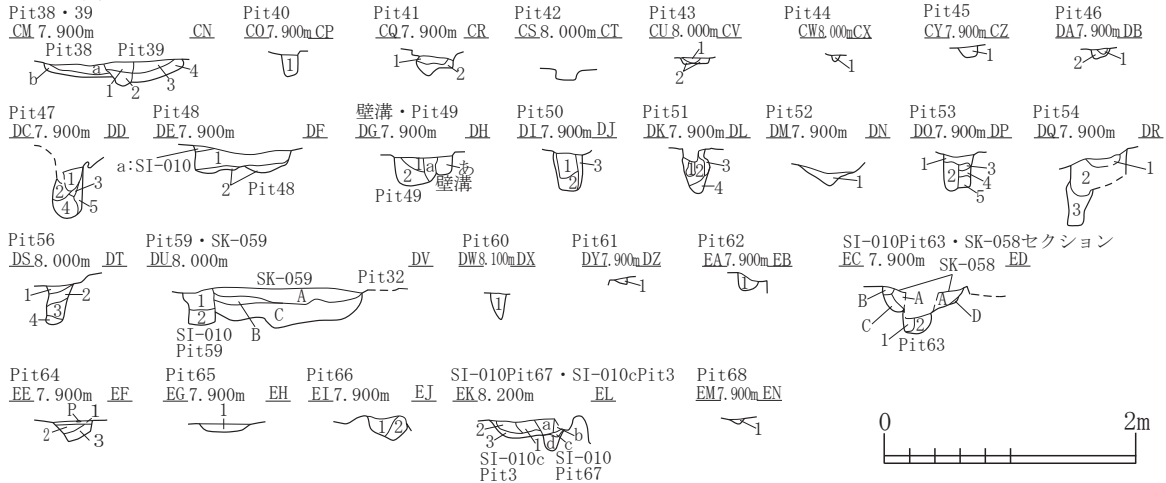

SI-010Pit38	第a層 10YR2/2	黒褐色土	パミス粒(φ2-9mm)少量,P.B.(φ10mm)少量,L.B.(φ10-20mm)中量,炭化粒(φ1-3mm)少量
SI-010Pit39	第1層 7.5YR5/6	明褐色土	炭化粒(φ3-9mm)少量,炭化物(φ10-25mm)少量,焼土ブロック(φ10-50mm)多量
SI-010Pit40	第1層 10YR3/3	暗褐色土	パミス粒(φ1-5mm)多量,ローム粒(φ1-5mm)中量,炭化粒(φ1-3mm)少量
SI-010Pit41	第1層 10YR3/3	暗褐色土	パミス粒(φ1-5mm)少量,ローム粒(φ1-3mm)少量,炭化粒(φ1-7mm)中量
SI-010Pit42	第2層 10YR3/3	暗褐色土	ローム粒(φ3-9mm)中量,L.B.(φ10-20mm)中量,炭化粒(φ1-5mm)少量
SI-010Pit43	第1層 10YR2/3	黒褐色土	ローム粒(φ3-9mm)少量,L.B.(φ10-15mm)少量,炭化粒(φ1-2mm)少量
SI-010Pit44	第1層 10YR4/3	にぶい黄褐色土	ローム粒(φ2-7mm)中量,炭化粒(φ1-2mm)少量
SI-010Pit45	第1層 10YR2/3	黒褐色土	パミス粒(φ1-3mm)少量
SI-010Pit46	第1層 10YR2/2	黒褐色土	パミス粒(φ1-2mm)微量,ローム粒(φ1-5mm)少量,炭化粒(φ1-5mm)少量,焼土粒(φ1-2mm)微量
SI-010Pit47	第1層 10YR2/2	黒褐色土	パミス粒(φ1-5mm)微量,ローム粒(φ1-7mm)少量,L.B.(φ20mm)極微量
SI-010Pit48	第1層 10YR2/3	黒褐色土	炭化粒(φ1-3mm)微量,焼土粒(φ1-2mm)極微量
SI-010Pit49	第1層 10YR2/2	黒褐色土	パミス粒(φ1-5mm)少量,ローム粒(φ1-5mm)微量,炭化粒(φ1-9mm)少量,焼土粒(φ1-2mm)極微量
SI-010Pit50	第1層 10YR3/2	黒褐色土	パミス粒(φ1-9mm)微量,ローム粒(φ1-9mm)少量,炭化粒(φ1-3mm)少量,焼土粒(φ1-2mm)極微量
SI-010Pit51	第1層 10YR5/6	黄褐色土	にぶい黄褐色土に10YR3/3暗褐色土少量混入
SI-010Pit52	第1層 10YR4/2	灰黄褐色土	焼土粒(φ1-3mm)少量
SI-010Pit53	第1層 10YR3/3	暗褐色土	パミス粒(φ1-3mm)少量,炭化粒(φ1-2mm)少量,焼土粒(φ3mm)極微量
SI-010Pit54	第1層 10YR3/4	暗褐色土	パミス粒(φ1-5mm)少量,L.B.(φ20mm)極微量
SI-010Pit55	第2層 10YR3/2	黒褐色土	パミス粒(φ1-7mm)微量,ローム粒(φ1-9mm)中量,L.B.(φ10-20mm)少量,炭化粒(φ1-5mm)少量
SI-010Pit56	第1層 10YR3/3	暗褐色土	パミス粒(φ1-3mm)少量,炭化粒(φ2-5mm)少量,焼土粒(φ3mm)微量
SI-010Pit57	第1層 10YR3/3	暗褐色土	7.5YR5/8明褐色土と10YR3/3暗褐色土の混合土
SI-010Pit58	第2層 10YR2/3	黒褐色土	パミス粒(φ1-5mm)少量,P.B.(φ10-20mm)微量,ローム粒(φ1-9mm)少量,炭化粒(φ1-3mm)微量
SI-010Pit59	第1層 10YR3/3	暗褐色土	パミス粒(φ1-3mm)少量,炭化粒(φ1-2mm)少量
SI-010Pit60	第1層 10YR2/2	黒褐色土	ローム粒(φ3-9mm)中量,L.B.(φ10-12mm)中量
SI-010Pit61	第1層 10YR3/3	暗褐色土	パミス粒(φ1-3mm)少量,L.B.(φ10-15mm)少量
SI-010Pit62	第1層 10YR3/3	暗褐色土	パミス粒(φ1-3mm)少量,L.B.(φ10-15mm)少量
SI-010Pit63	第1層 10YR3/3	暗褐色土	パミス粒(φ1-3mm)少量,炭化粒(φ1-2mm)少量
SI-010Pit64	第1層 10YR2/2	黒褐色土	ローム粒(φ1-9mm)少量,L.B.(φ10-20mm)少量
SI-010Pit65	第1層 10YR2/3	黒褐色土	パミス粒(φ1-3mm)少量,炭化粒(φ1-2mm)少量
SI-010Pit66	第1層 10YR3/3	暗褐色土	パミス粒(φ1-3mm)微量,ローム粒(φ1-9mm)多量,L.B.(φ10-30mm)少量,炭化粒(φ1-3mm)少量
SI-010Pit67	第1層 10YR2/3	暗褐色土	パミス粒(φ1-5mm)微量,ローム粒(φ1-9mm)多量,炭化粒(φ1-3mm)少量
SI-010Pit68	第1層 7.5YR4/6	褐色土	P.B.(φ12mm)微量,10YR2/2黒褐色土混入

図 2-47 竪穴住居跡 -46

SI-010内SK, SD, 壁溝

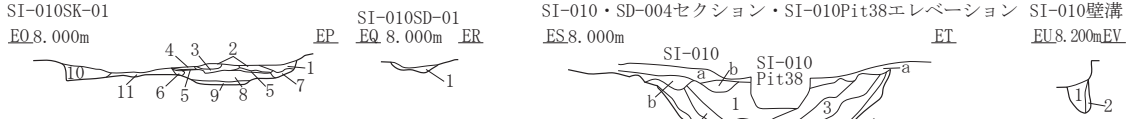

SK-01焼土・炭化物範囲1回目 SK-01焼土・炭化物範囲2回目

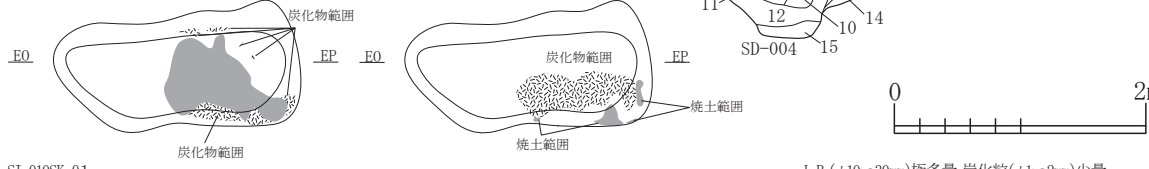

SI-010SK-01	第1層 10YR2/2 黒褐色土	パミス粒(φ1-9mm)少量,ローム粒(φ1-9mm)少量,炭化粒(φ1-9mm)少量,焼土粒(φ1-7mm)少量,5Y3/1オリブ黒色土粒(φ3-5mm)微量	SD-004	第1層 10YR2/2 黒褐色土	パミス粒(φ3-9mm)中量,P.B.(φ10-35mm)中量,ローム粒(φ3-9mm)中量,L.B.(φ10-40mm)中量,炭化粒(φ1-5mm)少量
	第2層 10YR2/3 黒褐色土	パミス粒(φ1-7mm)少量,炭化粒(φ1-7mm)微量,炭化物(φ10-15mm)微量,焼土粒(φ1-3mm)少量,焼土ブロック(φ30-40mm)少量		第2層 7.5YR4/4 褐色土	パミス粒(φ3-5mm)極微量,ローム粒(φ3-9mm)極多量,L.B.(φ10-80mm)極多量,L.B.層
	第3層 5YR5/6 明赤褐色土	灰混じりの焼土層		第3層 10YR2/1 黒色土	パミス粒(φ2-7mm)微量,ローム粒(φ2-9mm)中量,炭化粒(φ1-3mm)少量
	第4層 2.5Y4/2 暗灰黄色土	灰層		第4層 10YR4/4 褐色土	パミス粒(φ1-3mm)少量,ローム粒(φ1-5mm)少量,炭化粒(φ1-2mm)少量
	第5層 10YR1.7/1 黒色土	炭化物層		第5層 10YR1.7/1 黒色土	パミス粒(φ1-3mm)少量,ローム粒(φ1-3mm)少量,炭化粒(φ1-2mm)少量
	第6層 10YR3/4暗褐色土と5YR5/4い赤褐色土の混合土	炭化物(φ10mm)極微量		第6層 10YR4/4 褐色土	パミス粒(φ1-9mm)少量,ローム粒(φ1-5mm)少量,炭化粒(φ1-2mm)少量
	第7層 10YR3/3 暗褐色土	L.B.(φ15mm)微量,炭化物(φ10mm)微量,焼土ブロック(φ15mm)極微量		第7層 10YR4/6 褐色土	ローム粒(φ1-9mm)極多量,L.B.(φ10-12mm)極多量,炭化粒(φ1-2mm)少量
	第8層 10YR2/3 黒褐色土	パミス粒(φ1-5mm)微量,ローム粒(φ1-5mm)少量,炭化粒(φ1-5mm)少量,焼土粒(φ1-9mm)少量		第8層 10YR3/4 暗褐色土	ローム粒(φ2-9mm)極多量,L.B.(φ10-20mm)極多量,炭化粒(φ1-5mm)少量
	第9層 10YR4/3こぶい黄褐色土と10YR4/4褐色土の混合土	炭化粒(φ1-3mm)極微量,焼土粒(φ2-9mm)微量,10YR5/4こぶい黄褐色土粒(φ3-5mm)少量		第9層 10YR3/2 黒褐色土	ローム粒(φ2-9mm)中量,L.B.(φ10-15mm)中量,炭化粒(φ1-3mm)微量
	第10層 10YR3/3 暗褐色土	パミス粒(φ1-2mm)微量,ローム粒(φ1-3mm)少量,炭化粒(φ1-7mm)少量,焼土粒(φ1-2mm)微量		第10層 7.5YR4/4 褐色土	パミス粒(φ3-5mm)極微量,ローム粒(φ3-9mm)極多量,L.B.(φ10-80mm)極多量,L.B.層
	第11層 10YR3/4 暗褐色土	パミス粒(φ1-3mm)微量,ローム粒(φ1-9mm)中量,炭化粒(φ1-5mm)少量,焼土粒(φ1-5mm)微量		第11層 10YR3/2 黒褐色土	ローム粒(φ1-5mm)中量,炭化粒(φ1mm)少量,10YR1.7/1 黒色土少量
SI-010壁溝	第1層 10YR3/3 暗褐色土	パミス粒(φ1-5mm)少量,P.B.(φ15mm)極微量,ローム粒(φ1-9mm)多量,L.B.(φ10-30mm)中量,炭化粒(φ1-5mm)少量,焼土粒(φ1-5mm)微量		第12層 10YR3/2 黒褐色土	パミス粒(φ1-9mm)少量,P.B.(φ10mm)少量,ローム粒(φ1-9mm)中量,L.B.(φ10-20mm)中量
	第2層 10YR2/3 黒褐色土	パミス粒(φ1-5mm)微量,ローム粒(φ1-5mm)少量,炭化粒(φ1-5mm)微量		第13層 7.5YR4/4 褐色土	パミス粒(φ3-5mm)極微量,ローム粒(φ3-9mm)極多量,L.B.(φ10-80mm)極多量,L.B.層
SI-010SD-01	第1層 10YR2/3 黒褐色土	パミス粒(φ1-9mm)少量,ローム粒(φ1-9mm)中量,L.B.(φ10-30mm)微量,炭化粒(φ1-3mm)少量,焼土粒(φ1-2mm)極微量		第14層 10YR4/3 にぶい黄褐色土	ローム粒(φ1-5mm)少量,炭化粒(φ1mm)微量
				第15層 10YR3/2 黒褐色土	パミス粒(φ1-7mm)少量,ローム粒(φ2-9mm)中量,L.B.(φ10-15mm)中量
SI-010貼床	第a層 7.5YR5/6 明褐色土	P.B.(φ10-50mm)少量,L.B.(φ30-150mm)多量			
	第b層 10YR3/3 暗褐色土	パミス粒(φ3-9mm)中量,ローム粒(φ3-9mm)極多量,			

SI-010出土遺物位置図1



図 2-48 竪穴住居跡 -47

SI-010出土遺物位置図2



SI-010焼土・粘土・炭化物範囲

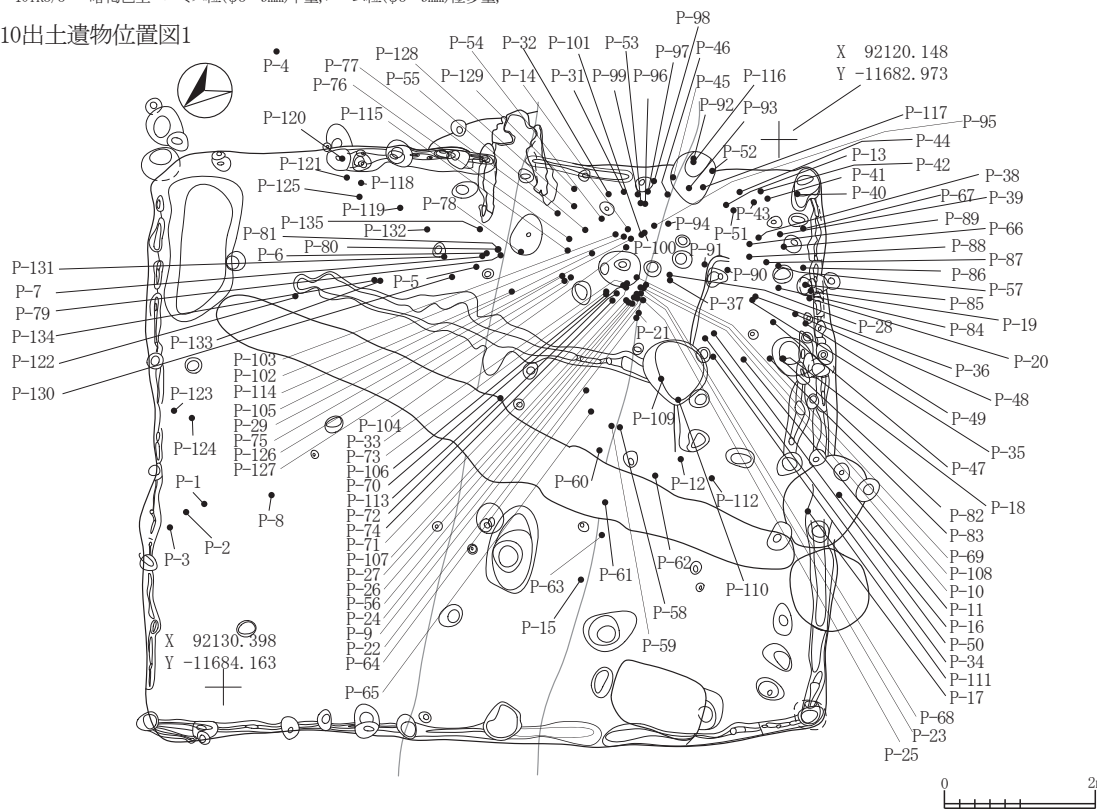
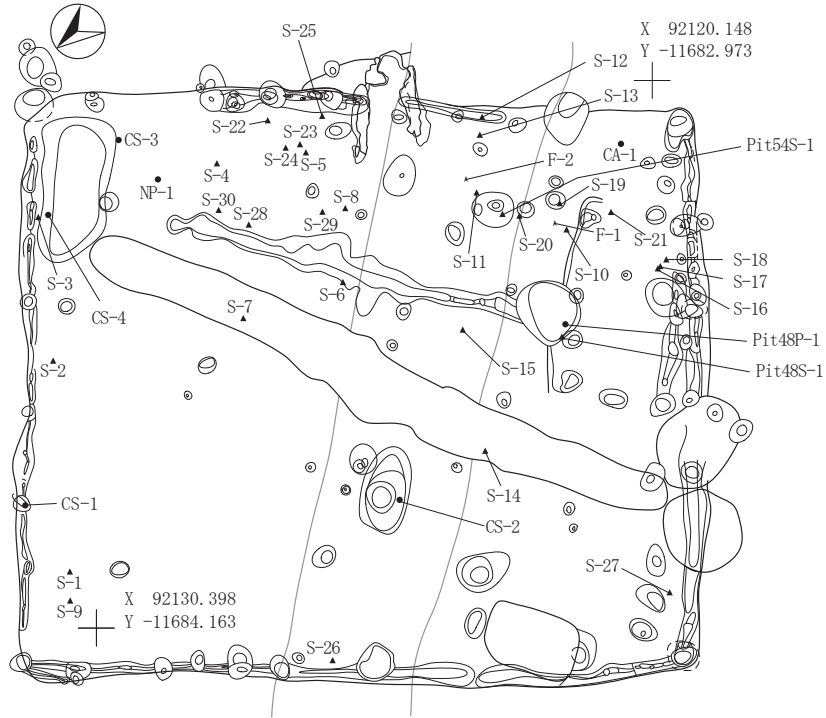

図 2-49 豎穴住居跡 -48

SI-010掘り方



SI-010カマド

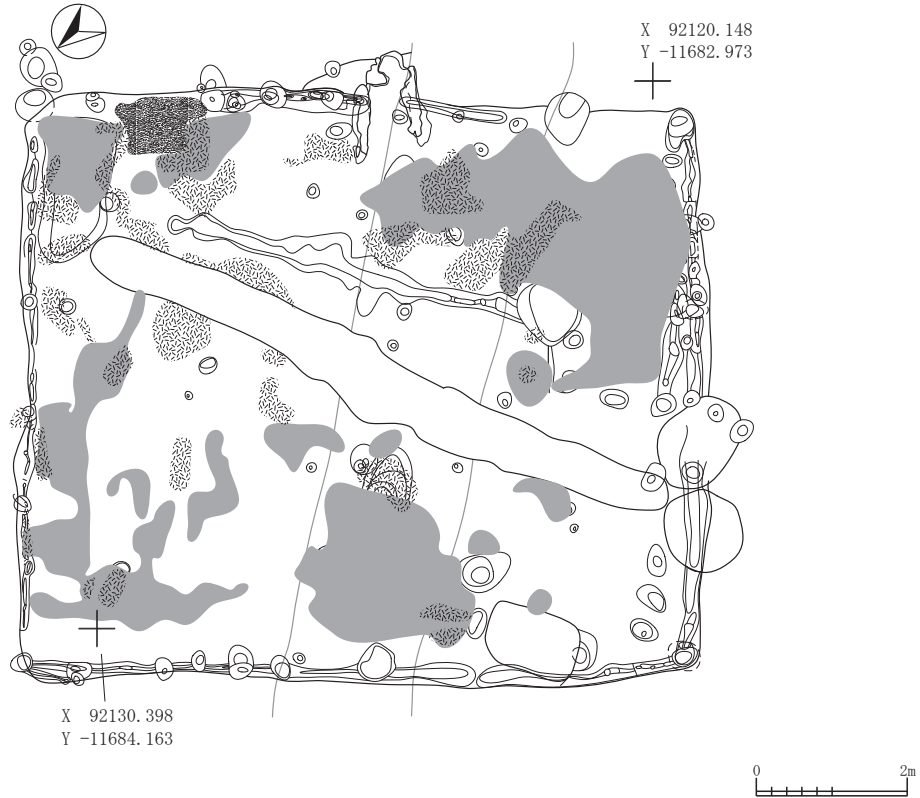
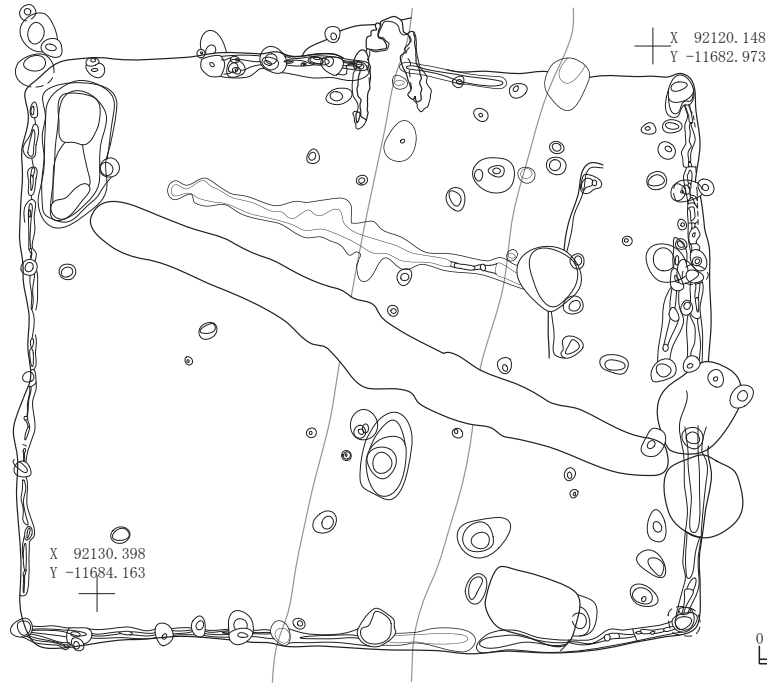
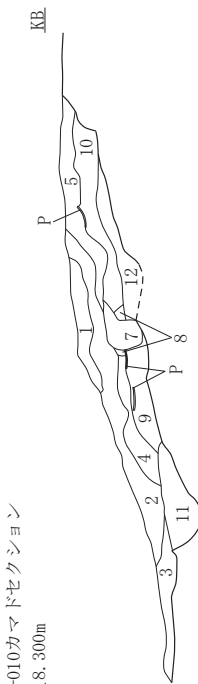
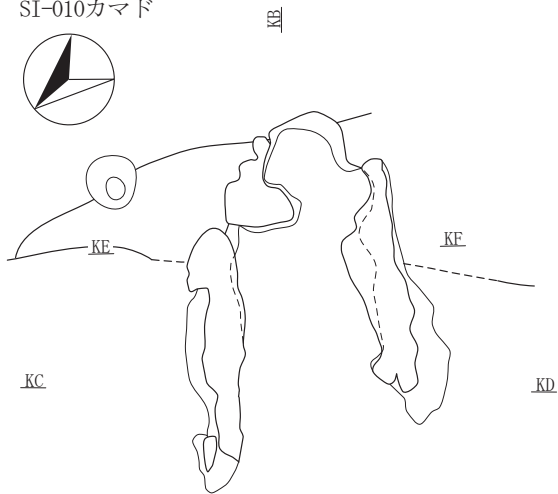

SI-010カマドセクション
KC 8.300m

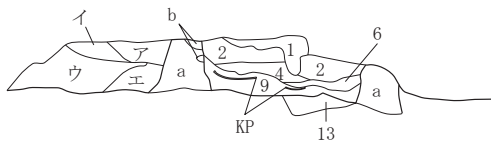

SI-010カマドセクション
KE 8.400m

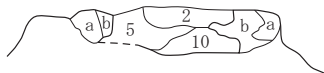

SI-010カマド

第1層	10YR3/4	暗褐色土	パミス粒(φ1-9mm)極微量, P.B.(φ10mm)極微量, 炭化粒(φ1-2mm)微量, 焼土粒(φ1-9mm)中量, 焼土ブロック(φ10mm)中量, 粘土粒(φ1-3mm)少量
第2層	10YR3/4	暗褐色土	パミス粒(φ1-5mm)少量, 炭化粒(φ1-7mm)中量, 焼土粒(φ1-9mm)多量, 焼土ブロック(φ10-40mm)多量
第3層	10YR3/3	暗褐色土	パミス粒(φ1-7mm)多量, 粘土粒(φ1-5mm)中量
第4層	10YR3/4	暗褐色土	炭化粒(φ2-7mm)中量, 焼土粒(φ5-9mm)少量, 焼土ブロック(φ10-20mm)少量, 粘土粒(φ5-9mm)極多量, 粘土ブロック(φ10-30mm)極多量
第5層	7.5YR2/3	極暗褐色土	パミス粒(φ2-5mm)少量, 炭化粒(φ1-2mm)少量, 焼土粒(φ1-9mm)多量
第6層	10YR5/2	灰黄褐色土	焼土粒(φ1-3mm)少量, 灰層
第7層	7.5YR3/3	暗褐色土	パミス粒(φ1-2mm)極微量, 焼土粒(φ1-5mm)多量
第8層	7.5YR4/4	褐色土	粘土ブロック(φ10-40mm)多量
第9層	10YR3/3	暗褐色土	パミス粒(φ1-5mm)微量, 焼土粒(φ1-5mm)少量, 灰少量
第10層	7.5YR2/3	極暗褐色土	パミス粒(φ2-5mm)少量, 焼土粒(φ3-9mm)多量, 焼土ブロック(φ10-70mm)多量
第11層	10YR4/2	灰黄褐色土	焼土粒(φ1-3mm)少量
第a層	10YR5/6	黄褐色土	パミス粒(φ5-9mm)少量, P.B.(φ10mm)少量, 袖
第b層	7.5YR4/6	褐色土	袖
第12層	10YR2/3	黒褐色土	ローム粒(φ3-9mm)中量, L.B.(φ10mm)少量, 炭化粒(φ1-5mm)少量, 焼土粒(φ1-5mm)少量
第13層	10YR2/3	黒褐色土	ローム粒(φ3-9mm)少量, L.B.(φ10mm)少量, 炭化粒(φ1-2mm)少量, 焼土粒(φ1-3mm)少量



図 2-50 竪穴住居跡 -49

SI-010カマド出土遺物位置図

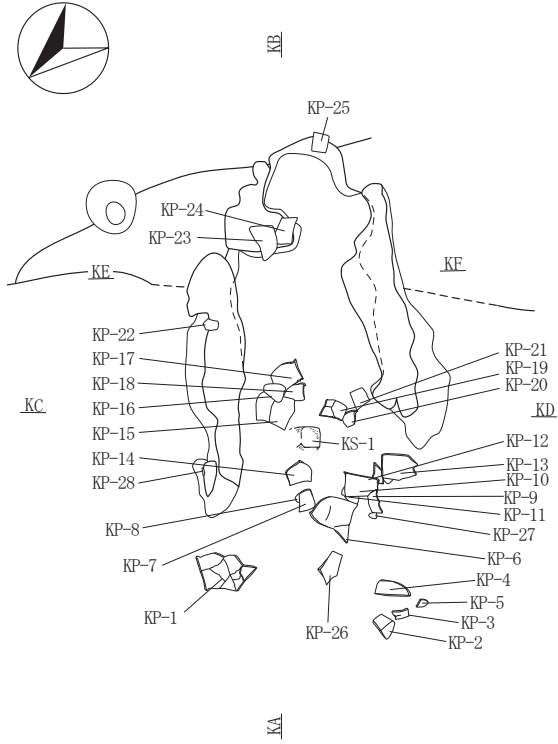

SI-010カマド焼土・粘土範囲1面目

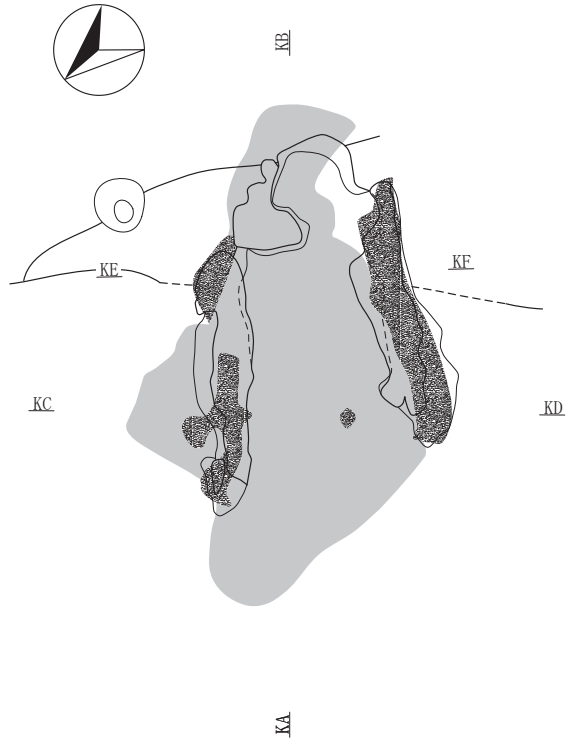

SI-010カマド焼土範囲2面目・灰範囲1面目

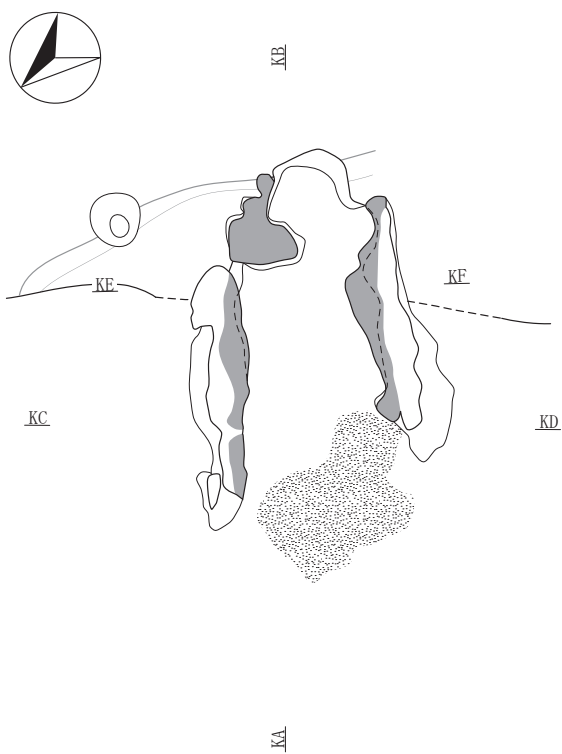

SI-010カマド掘り方



図 2-51 竪穴住居跡 -50



SI-010b内Pit

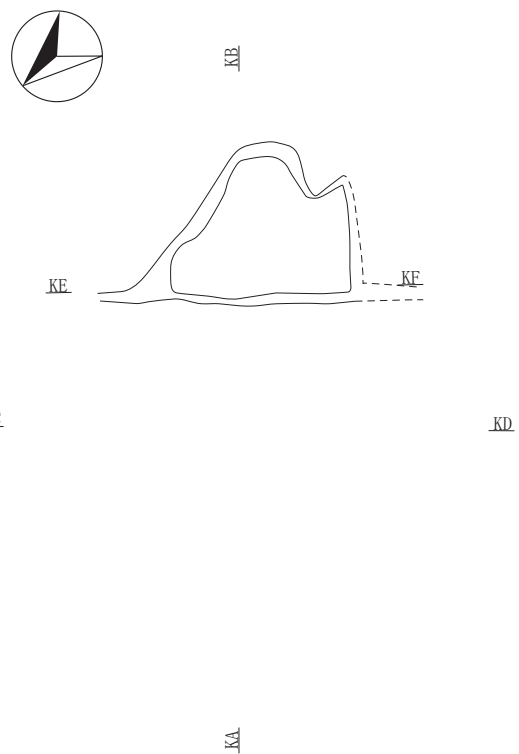
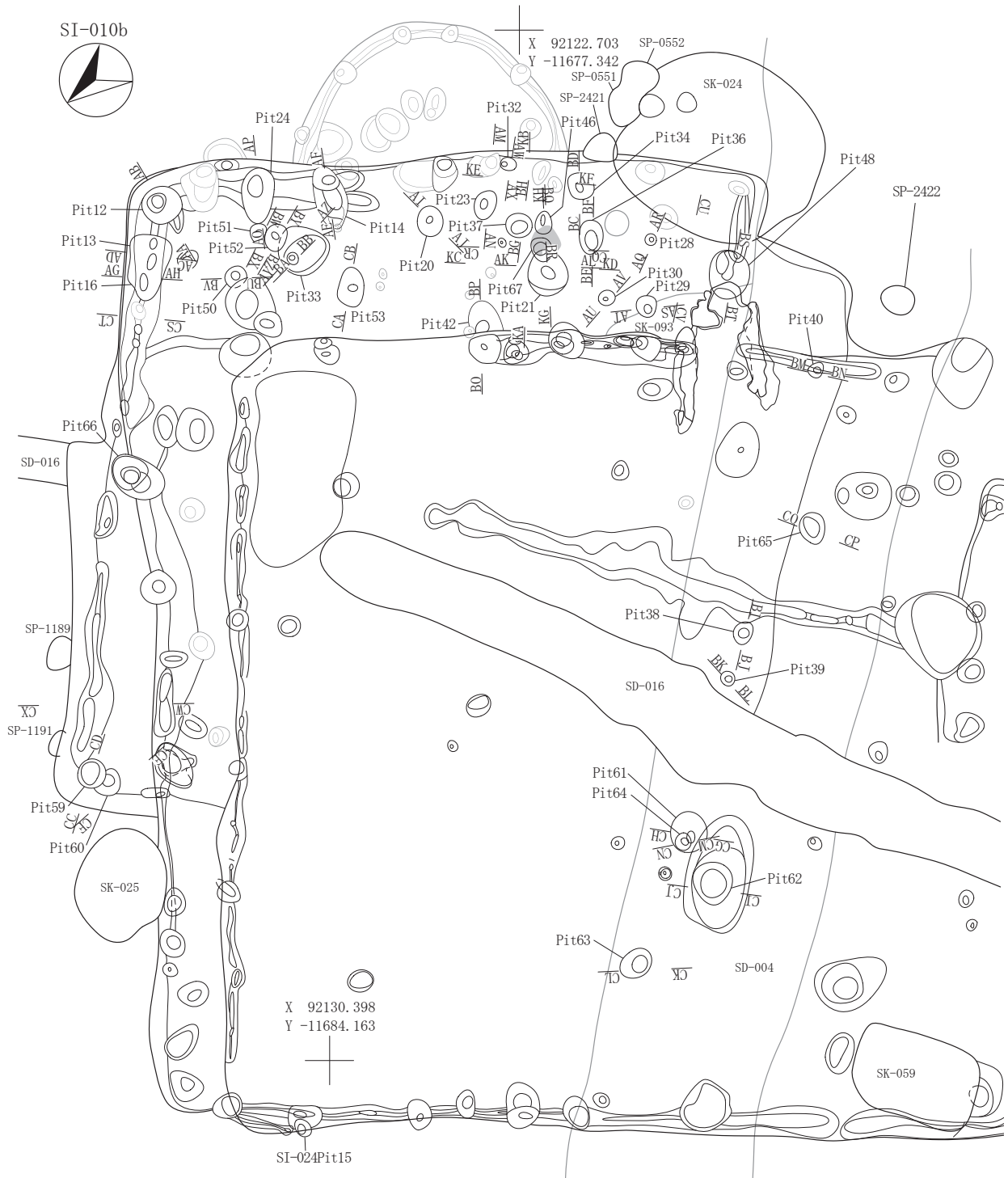

図 2-52 竪穴住居跡 -51



SI-010bPit12	第1層 10YR5/6黄褐色土と10YR3/3暗褐色土の混合土	バミス粒(φ1-2mm)微量	SI-010bPit34	第1層 10YR3/4 暗褐色土	バミス粒(φ1-9mm)中量, P.B. (φ10-15mm)中量, L.B. (φ15-20mm)少量, 焼土粒(φ1-9mm)少量, 焼土ブロック(φ10-15mm)少量		
第2層 10YR3/3 暗褐色土	バミス粒(φ1-7mm)少量	第2層 10YR5/8 黄褐色土	焼土ブロック(φ10-15mm)少量	SI-010bPit36	第1層 7.5YR4/4 褐色土	P.B. (φ15-20mm)少量, ローム粒(φ1-9mm)多量, L.B. (φ10-15mm)多量, 焼土粒(φ1-9mm)中量, 焼土ブロック(φ10-15mm)中量, 灰少量	
第3層 10YR2/3 黒褐色土	バミス粒(φ1-5mm)少量	第1層 10YR3/2 黒褐色土	ローム粒(φ5mm)少量	SI-010bPit37	第1層 10YR3/2 黒褐色土	ローム粒(φ5mm)少量	
第4層 10YR2/3黒褐色土と7.5YR5/6明褐色土の混合土	バミス粒(φ1-9mm)少量, 10YR3/3暗褐色土少量	SI-010bPit38	10YR2/3 黒褐色土	ローム粒(φ1-5mm)中量, 炭化粒(φ1-7mm)少量	SI-010bPit39	10YR2/3 黒褐色土	ローム粒(φ1-3mm)少量, 炭化粒(φ1-2mm)微量
第5層 10YR4/4 褐色土	バミス粒(φ1-9mm)少量, ローム粒(φ1-9mm)中量, 炭化粒(φ1-2mm)少量	SI-010bPit40	10YR1.7/1黒色土と10YR3/3暗褐色土の混合土	ローム粒(φ1-5mm)少量, 焼土粒(φ1-3mm)微量	SI-010bPit42	10YR5/6 明褐色土	バミス粒(φ1-9mm)少量, P.B. (φ10-30mm)少量, L.B. 層
第6層 10YR5/6黄褐色土と7.5YR5/6明褐色土の混合土	10YR3/3暗褐色土少量混入, 炭化粒(φ1-9mm)少量	第1層 10YR1.7/1黒色土と10YR3/3暗褐色土の混合土	ローム粒(φ1-5mm)少量, 焼土粒(φ1-3mm)微量	SI-010bPit44	第1層 10YR2/3黒褐色土に10YR2/2黒褐色土の混合土	バミス粒(φ1-9mm)微量, P.B. (φ10-15mm)微量, ローム粒(φ1-9mm)微量	
第7層 10YR3/4 暗褐色土	バミス粒(φ1-9mm)多量, P.B. (φ10-15mm)中量	第2層 7.5YR4/4 褐色土	バミス粒(φ1-9mm)少量, P.B. (φ10-30mm)少量, L.B. (φ10-30mm)多量	第3層 10YR4/4 褐色土	バミス粒(φ1-9mm)少量, P.B. (φ10-30mm)多量		
第8層 10YR3/3暗褐色土と7.5YR5/6明褐色土の混合土	バミス粒(φ1-9mm)多量, P.B. (φ10-15mm)中量	SI-010bPit46	10YR3/2 黒褐色土	バミス粒(φ3-9mm)少量, 炭化粒(φ1-2mm)少量, 焼土粒(φ1-3mm)微量	SI-010bPit48	10YR2/3 黒褐色土	バミス粒(φ3-9mm)中量, P.B. (φ10-25mm)中量, ローム粒(φ3-9mm)少量, 焼土粒(φ1mm)微量
SI-010bPit13	第1層 10YR3/3暗褐色土10YR5/6黄褐色土と7.5YR5/6明褐色土の混合土	バミス粒(φ1-5mm)微量	第1層 10YR2/3 黒褐色土	バミス粒(φ3-7mm)少量, ローム粒(φ3-9mm)中量, L.B. (φ10-30mm)中量	SI-010bPit50	10YR2/3 黒褐色土	バミス粒(φ5-9mm)多量, P.B. (φ10-25mm)多量
第2層 10YR2/3黒褐色土と10YR5/6黄褐色土の混合土	バミス粒(φ1-5mm)微量	第2層 10YR5/6 黄褐色土	10YR3/2黒褐色土中量, L.B. 層	第3層 7.5YR5/6 明褐色土	バミス粒(φ5-9mm)少量, P.B. (φ10-30mm)少量, 炭化粒(φ2-9mm)微量		
第3層 10YR3/3暗褐色土と7.5YR5/6明褐色土少量混入	バミス粒(φ1-9mm)微量	SI-010bPit48	10YR2/3 黒褐色土	バミス粒(φ3-9mm)中量, P.B. (φ10-25mm)中量, ローム粒(φ3-9mm)少量, 焼土粒(φ1mm)微量	第4層 10YR2/3 黒褐色土	ローム粒(φ2-9mm)中量, L.B. (φ10-12mm)中量	
第4層 10YR3/4 暗褐色土	バミス粒(φ1-5mm)少量, ローム粒(φ1-9mm)中量, L.B. (φ10-15mm)少量	第1層 10YR2/3 黒褐色土	バミス粒(φ3-7mm)少量, ローム粒(φ3-9mm)中量, L.B. (φ10-30mm)中量	第5層 10YR4/6褐色土	L.B.に10YR2/3黒褐色土少量混入		
SI-010bPit14	第1層 10YR2/3黒褐色土に7.5YR5/6明褐色土少量混入	第2層 10YR2/3 黒褐色土	バミス粒(φ5-9mm)多量, P.B. (φ10-25mm)多量	第6層 10YR2/3 黒褐色土	バミス粒(φ5-9mm)多量, P.B. (φ10-25mm)多量		
第2層 10YR3/3暗褐色土と10YR2/2黒褐色土の混合土	バミス粒(φ1-9mm)微量, P.B. (φ10-15mm)微量, ローム粒(φ1-9mm)微量	SI-010bPit50	10YR3/3 暗褐色土	バミス粒(φ3-9mm)少量, P.B. (φ10mm)少量, ローム粒(φ3-7mm)中量, 炭化粒(φ1-3mm)少量	第1層 10YR4/4 褐色土	バミス粒(φ5-9mm)中量, P.B. (φ10mm)少量, ローム粒(φ5-9mm)多量, L.B. (φ10-15mm)多量	
第3層 10YR3/4 暗褐色土	バミス粒(φ1-5mm)少量, ローム粒(φ1-9mm)少量, 炭化粒(φ1-3mm)少量	第2層 10YR4/4 褐色土	L.B.と灰混入	第2層 10YR4/4 褐色土	バミス粒(φ5-9mm)中量, P.B. (φ10mm)中量, ローム粒(φ5-9mm)多量, L.B. (φ10-15mm)多量		
第4層 10YR3/3暗褐色土と7.5YR5/6明褐色土の混合土	L.B. (φ20mm)微量	SI-010bPit51	10YR4/4 褐色土	バミス粒(φ5-9mm)中量, P.B. (φ10mm)少量, ローム粒(φ5-9mm)多量, L.B. (φ10-15mm)多量	SI-010bPit52	10YR4/4 褐色土	バミス粒(φ5-9mm)中量, P.B. (φ10mm)中量, ローム粒(φ5-9mm)多量, L.B. (φ10-15mm)多量
SI-010bPit16	第1層 10YR2/2 黒褐色土	バミス粒(φ1-5mm)少量, ローム粒(φ1-5mm)少量, 炭化粒(φ1-3mm)少量	第1層 10YR2/3 黒褐色土	バミス粒(φ3-9mm)中量, P.B. (φ10-25mm)中量, ローム粒(φ3-9mm)少量, 焼土粒(φ1mm)微量	第2層 10YR2/3 黒褐色土	バミス粒(φ3-7mm)少量, ローム粒(φ3-9mm)中量, L.B. (φ10-30mm)中量	
第2層 10YR3/3暗褐色土に10YR5/6黄褐色土少量混入	バミス粒(φ1-2mm)微量, 炭化粒(φ1-3mm)少量	第2層 10YR2/3 黒褐色土	バミス粒(φ3-9mm)少量, P.B. (φ10-20mm)少量, 炭化粒(φ1-7mm)中量, 炭化粒(φ1-3mm)少量	第3層 10YR4/6褐色土	L.B.に10YR3/3暗褐色土少量混入		
第3層 10YR5/6黄褐色土と10YR2/2黒褐色土の混合土	バミス粒(φ1-2mm)微量	SI-010bPit52	10YR4/4 褐色土	バミス粒(φ5-9mm)中量, P.B. (φ10mm)中量, ローム粒(φ5-9mm)多量, L.B. (φ10-15mm)多量	SI-010bPit53	10YR5/4 にぶい黄褐色土	P.B. (φ10-20mm)中量, L.B. (φ10-50mm)多量, 10YR2/3黒褐色土少量
第4層 10YR3/4 暗褐色土	バミス粒(φ1-9mm)少量	第1層 10YR4/4 褐色土	バミス粒(φ5-9mm)中量, P.B. (φ10mm)少量, ローム粒(φ5-9mm)多量, L.B. (φ10-15mm)多量	第2層 10YR2/3 黒褐色土	バミス粒(φ5-9mm)中量, P.B. (φ10-15mm)中量, ローム粒(φ5-9mm)中量		
SI-010bPit20	第1層 10YR2/2黒褐色土と10YR4/6褐色土の混合土	焼土粒(φ1-3mm)微量	SI-010bPit54	10YR3/3 暗褐色土	P.B. (φ10-15mm)少量, ローム粒(φ3-9mm)中量, L.B. (φ10-15mm)中量		
第2層 10YR4/6褐色土に10YR2/2黒褐色土微量混入	焼土粒(φ1-3mm)微量	第2層 10YR4/3 暗褐色土	バミス粒(φ2-9mm)少量, P.B. (φ10-20mm)中量, ローム粒(φ5-7mm)微量, 炭化粒(φ1-3mm)微量	第3層 10YR4/6褐色土	L.B.に10YR3/3暗褐色土少量混入		
第3層 10YR2/3 黒褐色土	バミス粒(φ1-9mm)中量	SI-010bPit55	10YR3/3 暗褐色土	バミス粒(φ1-3mm)微量, 炭化粒(φ1-2mm)少量, 焼土粒(φ1-2mm)少量	第1層 10YR3/3 暗褐色土	バミス粒(φ1-3mm)微量, 炭化粒(φ1-2mm)微量, 焼土粒(φ1-2mm)微量	
第4層 10YR2/2黒褐色土に10YR4/6褐色土少量混入	バミス粒(φ1-5mm)少量	第2層 10YR4/4 褐色土	バミス粒(φ1-7mm)少量, 炭化粒(φ1-2mm)少量, 焼土粒(φ1-2mm)少量	第2層 10YR2/3 暗褐色土	バミス粒(φ1-7mm)少量, 炭化粒(φ1-2mm)少量, 焼土粒(φ1-2mm)少量		
SI-010bPit21	第1層 10YR3/4 暗褐色土	バミス粒(φ3-5mm)少量, 炭化粒(φ1-7mm)少量, 焼土粒(φ1-7mm)多量	SI-010bPit56	10YR3/3 暗褐色土	バミス粒(φ1-3mm)中量, ローム粒(φ1-9mm)微量, 焼土粒(φ1-2mm)微量		
第2層 10YR3/2 黒褐色土	炭化粒(φ1-3mm)少量, 焼土粒(φ1-2mm)少量, 灰層	第2層 10YR4/6 褐色土	L.B.と灰混入	第1層 10YR3/3 暗褐色土	バミス粒(φ1-3mm)中量, ローム粒(φ1-9mm)微量, 焼土粒(φ1-2mm)微量		
第3層 10YR4/6 褐色土	L.B.と灰混入	SI-010bPit57	10YR4/4 褐色土	バミス粒(φ1-9mm)少量, P.B. (φ10-20mm)中量, ローム粒(φ5-7mm)微量, 炭化粒(φ1-3mm)微量	第2層 10YR4/4 褐色土	バミス粒(φ1-5mm)少量, ローム粒(φ3-9mm)多量, L.B. (φ10-20mm)多量	
SI-010bPit23	第1層 10YR3/4 暗褐色土	バミス粒(φ2-7mm)少量, 炭化粒(φ1-9mm)少量, 焼土粒(φ3-9mm)少量, 焼土ブロック(φ10-12mm)少量	第2層 10YR4/6 褐色土	バミス粒(φ7-9mm)微量, P.B. (φ10-25mm)微量, ローム粒(φ2-9mm)中量, L.B. (φ10mm)中量, 炭化粒(φ1-3mm)少量	第3層 10YR4/3 暗褐色土	バミス粒(φ3-5mm)少量, ローム粒(φ1-5mm)中量	
第2層 10YR3/3 暗褐色土	バミス粒(φ1-3mm)少量	SI-010bPit58	10YR2/1 黒色土	炭化粒(φ1mm)少量	第2層 10YR2/1 黒色土	バミス粒(φ1-3mm)微量, ローム粒(φ1-3mm)少量, 炭化粒(φ1mm)少量	
第3層 10YR4/4 褐色土	バミス粒(φ2-9mm)中量, P.B. (φ10-20mm)中量, ローム粒(φ5-7mm)微量, 炭化粒(φ1-3mm)微量	第1層 10YR3/3 暗褐色土	バミス粒(φ1-9mm)中量, L.B. (φ10-40mm)微量, 炭化粒(φ1-2mm)少量, 焼土粒(φ1-2mm)少量	SI-010bPit59	10YR3/3 暗褐色土	P.B. (φ10-15mm)少量, ローム粒(φ3-9mm)中量, L.B. (φ10-15mm)中量	
SI-010bPit24	第1層 10YR3/2 黒褐色土	ローム粒(φ1-5mm)少量	第4層 10YR2/3 黒褐色土	バミス粒(φ1-3mm)微量, ローム粒(φ1-9mm)少量, 炭化粒(φ1-2mm)少量	第2層 10YR4/3 暗褐色土	にぶい黄褐色土	バミス粒(φ2-7mm)中量, ローム粒(φ3-9mm)多量
第2層 10YR2/3 黒褐色土	バミス粒(φ1-2mm)微量, ローム粒(φ1-7mm)微量	第5層 10YR3/2 黒褐色土	ローム粒(φ1-9mm)少量, L.B. (φ10-15mm)少量, 炭化粒(φ1-3mm)微量	第1層 10YR3/3 暗褐色土	バミス粒(φ1-3mm)少量	第3層 10YR4/6褐色土	L.B.に10YR3/3暗褐色土少量混入
第3層 10YR3/2 黒褐色土	バミス粒(φ1-9mm)少量, P.B. (φ10-20mm)少量, ローム粒(φ1-9mm)中量, L.B. (φ10-40mm)微量, 炭化粒(φ1-2mm)少量, 焼土粒(φ1-2mm)少量	SI-010bPit28	10YR2/2 黒褐色土	バミス粒(φ1-3mm)少量	第1層 10YR2/2 黒褐色土	バミス粒(φ1-3mm)少量	
第4層 10YR3/2 黒褐色土	バミス粒(φ1-3mm)微量, ローム粒(φ1-9mm)少量, 炭化粒(φ1-2mm)少量	SI-010bPit29	10YR3/3 暗褐色土	バミス粒(φ1-3mm)少量, 炭化粒(φ1-2mm)微量, 焼土粒(φ1-2mm)微量	第1層 10YR3/3 暗褐色土	バミス粒(φ1-3mm)少量, 炭化粒(φ1-2mm)微量, 焼土粒(φ1-2mm)微量	
第5層 10YR3/2 黒褐色土	ローム粒(φ1-9mm)少量, L.B. (φ10-15mm)少量, 炭化粒(φ1-3mm)微量	第2層 10YR3/3 暗褐色土	バミス粒(φ1-7mm)少量, 炭化粒(φ1-2mm)少量, 焼土粒(φ1-2mm)少量	第2層 10YR3/3 暗褐色土	バミス粒(φ1-7mm)少量, 炭化粒(φ1-2mm)少量, 焼土粒(φ1-2mm)少量		
SI-010bPit28	第1層 10YR2/2 黒褐色土	バミス粒(φ1-3mm)少量	SI-010bPit30	10YR3/3 暗褐色土	バミス粒(φ1-3mm)中量, ローム粒(φ1-9mm)微量, 焼土粒(φ1-2mm)微量		
SI-010bPit29	第1層 10YR3/3 暗褐色土	バミス粒(φ1-3mm)少量, 炭化粒(φ1-2mm)微量, 焼土粒(φ1-2mm)微量	SI-010bPit32	10YR2/2 黒褐色土	バミス粒(φ1-3mm)少量		
第2層 10YR3/3 暗褐色土	バミス粒(φ1-7mm)少量, 炭化粒(φ1-2mm)少量, 焼土粒(φ1-2mm)少量	SI-010bPit33	10YR2/3黒褐色土と7.5YR4/6褐色土の混合土	バミス粒(φ1-3mm)微量, 炭化粒(φ1-3mm)微量, 10YR5/6黄褐色土少量	第1層 10YR2/3黒褐色土と7.5YR4/6褐色土の混合土	バミス粒(φ1-3mm)微量, 炭化粒(φ1-3mm)微量	
SI-010bPit30	第1層 10YR3/3 暗褐色土	バミス粒(φ1-3mm)中量, ローム粒(φ1-9mm)微量, 焼土粒(φ1-2mm)微量	第2層 10YR2/2 黒褐色土	バミス粒(φ1-2mm)極微量	第2層 10YR2/2 黒褐色土	バミス粒(φ1-2mm)極微量, 炭化粒(φ1-2mm)少量, 焼土粒(φ1-2mm)極微量	
SI-010bPit32	第1層 10YR2/2 黒褐色土	バミス粒(φ1-3mm)少量	第3層 10YR3/3 暗褐色土	バミス粒(φ1-2mm)微量, P.B. (φ10mm)微量, ローム粒(φ1-5mm)少量	第3層 10YR3/3 暗褐色土	バミス粒(φ1-2mm)微量, P.B. (φ10mm)微量, ローム粒(φ1-5mm)少量	
SI-010bPit33	第1層 10YR2/3黒褐色土と7.5YR4/6褐色土の混合土	バミス粒(φ1-3mm)微量, 炭化粒(φ1-3mm)微量, 10YR5/6黄褐色土少量	第4層 10YR2/3黒褐色土と7.5YR4/6褐色土の混合土	バミス粒(φ1mm)極微量	第4層 10YR2/3黒褐色土と7.5YR4/6褐色土の混合土	バミス粒(φ1mm)極微量	
第2層 10YR2/2 黒褐色土	バミス粒(φ1-2mm)微量, 炭化粒(φ1-2mm)少量, 焼土粒(φ1-2mm)極微量	SI-010bPit62	10YR2/1 黒色土	炭化粒(φ1mm)少量	第1層 10YR2/1 黒色土	炭化粒(φ1mm)少量	
第3層 10YR3/3 暗褐色土	バミス粒(φ1-2mm)微量, P.B. (φ10mm)微量, ローム粒(φ1-5mm)少量	SI-010bPit63	10YR2/1 黒色土	バミス粒(φ2-9mm)少量, P.B. (φ10mm)少量, 炭化粒(φ1mm)少量	第1層 10YR2/1 黒色土	バミス粒(φ2-9mm)少量, P.B. (φ10mm)少量, 炭化粒(φ1mm)少量	
第4層 10YR2/3黒褐色土と7.5YR4/6褐色土の混合土	バミス粒(φ1mm)極微量	第2層 10YR2/2 黒褐色土	バミス粒(φ2-9mm)中量, P.B. (φ10-15mm)中量, 炭化粒(φ1mm)微量	第2層 10YR2/2 黒褐色土	バミス粒(φ2-9mm)中量, P.B. (φ10-15mm)中量, 炭化粒(φ1mm)微量		
SI-010bPit33内Pit	第5層 10YR2/2 黒褐色土	バミス粒(φ1-2mm)微量, 炭化粒(φ1-3mm)微量					

図 2-53 竪穴住居跡 -52

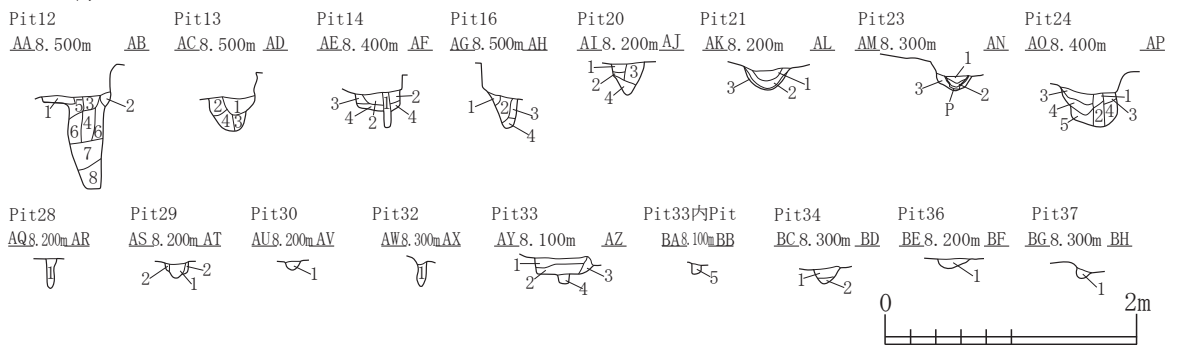
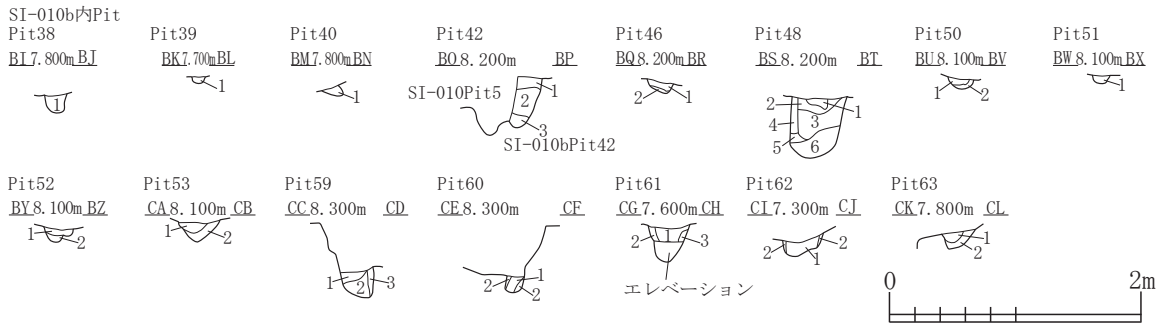
SI-010b内Pit, 壁溝

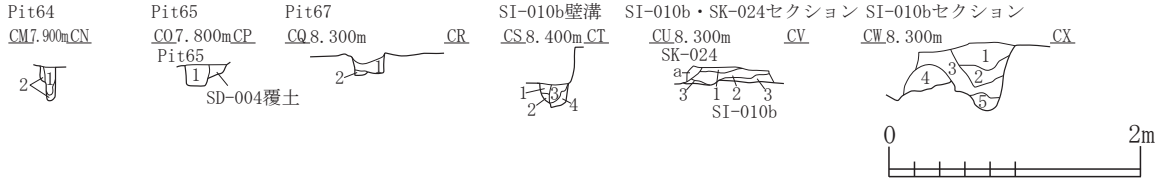

SI-010bPit64	第1層 10YR2/2 黒褐色土	炭化粒(φ1-2mm)極少量	第B層 10YR2/3 黒褐色土	パミス粒(φ1-9mm)中量, ローム粒(φ1-7mm)微量, 炭化粒(φ1-3mm)少量
	第2層 10YR2/2 黒褐色土	ローム粒(φ1-9mm)中量, L.B.(φ10mm)中量	第C層 10YR2/2 黒褐色土と10YR5/6黄褐色土の混合土	ローム粒(φ1-5mm)微量, 炭化粒(φ1-3mm)少量
SI-010bPit65	第1層 10YR2/2 黒褐色土	パミス粒(φ1-7mm)少量, P.B.(φ20-30mm)極微量, ローム粒(φ1-5mm)少量, 炭化粒(φ1-3mm)少量	SI-010b	
SI-010bPit66	第a層 10YR2/2 黒褐色土	パミス粒(φ1-5mm)中量, 炭化粒(φ1-2mm)少量	第1層 7.5YR4/4 褐色土	パミス粒(φ3-5mm)微量, ローム粒(φ3-9mm)多量, L.B.(φ10-15mm)多量, 炭化粒(φ1-2mm)少量, 焼土粒(φ2-9mm)少量
第i層 10YR2/3 黒褐色土	ローム粒(φ2-9mm)多量, L.B.(φ10-50mm)多量		第2層 10YR2/2 黒褐色土	P.B.(φ10-40mm)極多量
第j層 10YR2/2 黒褐色土	パミス粒(φ3-9mm)中量, P.B.(φ10-15mm)中量, ローム粒(φ3-9mm)多量, L.B.(φ10-15mm)多量		第3層 10YR5/6 黄褐色土	P.B.層
第k層 10YR2/1 黒色土	パミス粒(φ1-5mm)少量, ローム粒(φ1-5mm)少量		第a層 10YR3/3 暗褐色土	パミス粒(φ1-7mm)少量, 焼土粒(φ1-2mm)微量
第l層 10YR4/6 褐色土	ローム粒(φ2-9mm)多量, L.B.(φ10-20mm)多量		SI-010b	
第m層 10YR2/3 黒褐色土	パミス粒(φ1-7mm)少量		第1層 10YR3/3 暗褐色土	パミス粒(φ3-9mm)中量, P.B.(φ10-20mm)中量, ローム粒(φ3-9mm)多量, L.B.(φ10-20mm)多量, 炭化粒(φ1-2mm)少量
SI-012bPit4	第a層 10YR4/6 褐色土	パミス粒(φ1-5mm)微量	第2層 10YR4/4 褐色土	パミス粒(φ3-9mm)少量, P.B.(φ10-20mm)少量, ローム粒(φ3-9mm)極多量, L.B.(φ10-25mm)極多量
第i層 10YR3/3 暗褐色土と10YR2/3黒褐色土の混合土	パミス粒(φ1-7mm)少量		第3層 10YR2/3 黒褐色土	パミス粒(φ1-9mm)少量, P.B.(φ10mm)少量, ローム粒(φ1-9mm)少量, L.B.(φ10-20mm)少量
第j層 10YR4/4 褐色土	パミス粒(φ1-9mm)微量		第4層 10YR4/4 褐色土	パミス粒(φ3-9mm)中量, P.B.(φ10-20mm)中量, ローム粒(φ3-9mm)多量, L.B.(φ10-20mm)多量, 炭化粒(φ1-2mm)少量
SI-010bPit67	第1層 10YR3/3 暗褐色土	炭化粒(φ2-9mm)少量, 炭化物(φ10-15mm)少量, 焼土粒(φ1-9mm)少量, 焼土ブロック(φ10mm)少量	第5層 10YR4/4 褐色土	ローム粒(φ1-9mm)多量, L.B.(φ10-20mm)多量, 炭化粒(φ1-2mm)少量
第2層 10YR3/2 黒褐色土	焼土粒(φ1-5mm)少量, 灰混入			
SI-010b壁溝	第1層 10YR2/3黒褐色土と10YR5/6黄褐色土の混合土	パミス粒(φ1-2mm)微量		
第2層 10YR3/4暗褐色土と10YR2/3黒褐色土の混合土	パミス粒(φ1-2mm)微量			
第3層 10YR3/4 暗褐色土	パミス粒(φ1-9mm)少量, P.B.(φ10-15mm)少量, ローム粒(φ1-9mm)少量, 炭化粒(φ1-2mm)微量			
第4層 10YR3/4 暗褐色土	パミス粒(φ1-2mm)極微量, ローム粒(φ1-9mm)少量			
SI-010b壁溝	第A層 10YR2/3黒褐色土に10YR5/6黄褐色土少量混入	ローム粒(φ1-7mm)微量, 炭化粒(φ1-7mm)微量		

SI-010b出土遺物位置図・掘り方



図 2-54 竪穴住居跡 -53

SI-010bカマド・Pit21

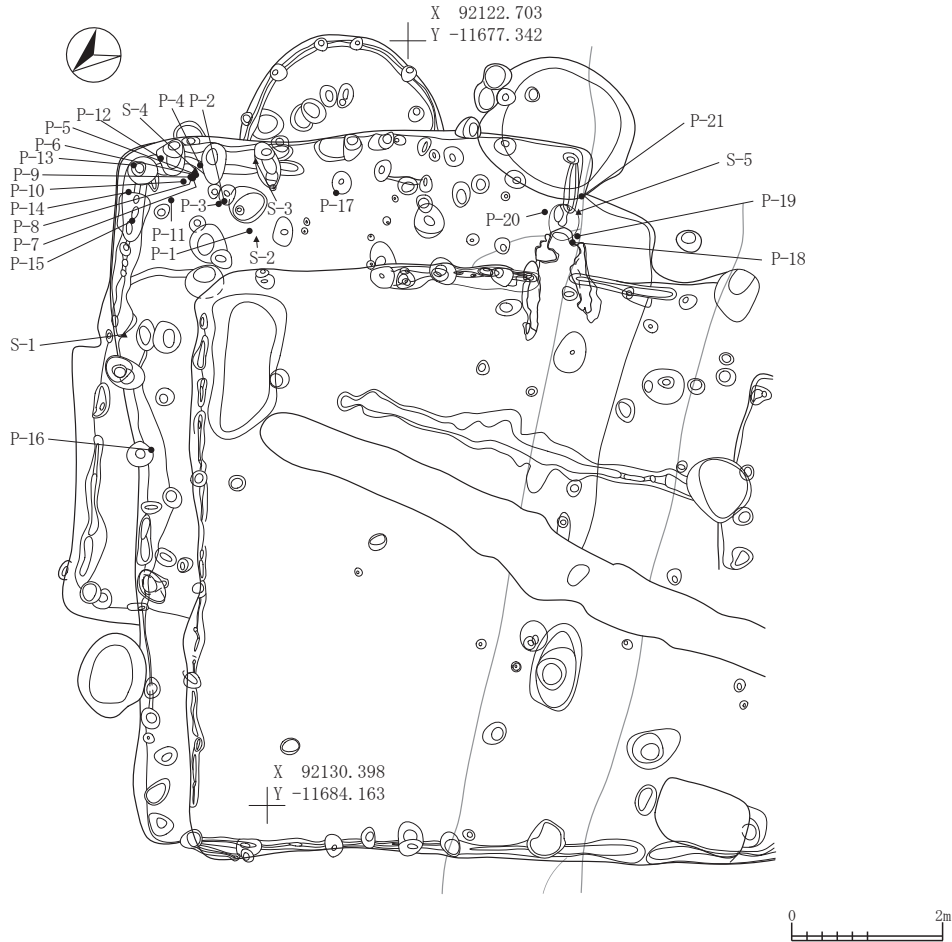
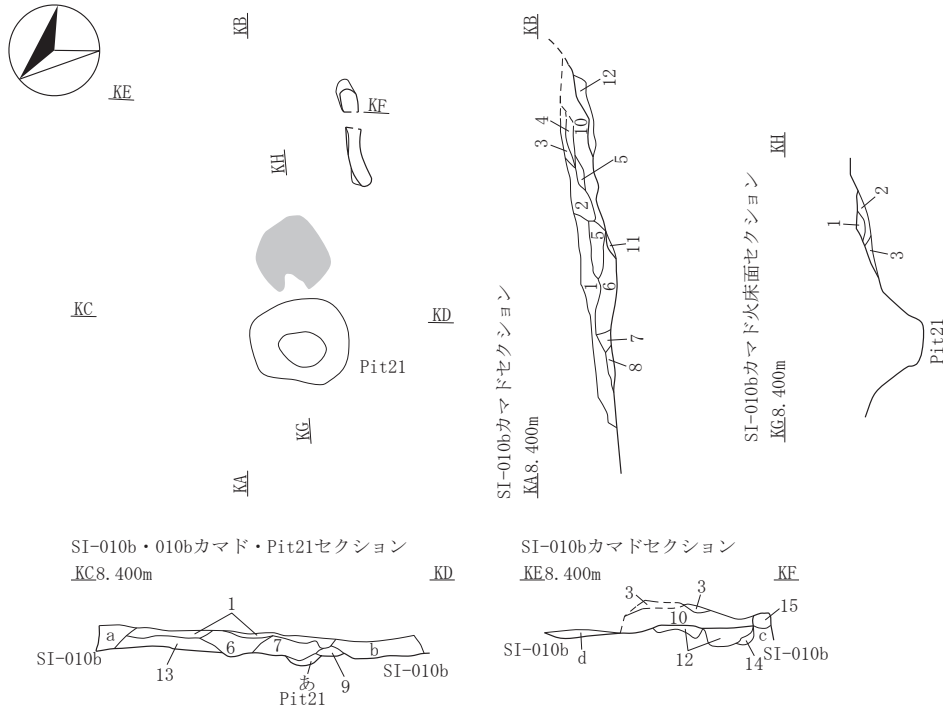

SI-010bカマド

第1層	10YR3/4	暗褐色土	ローム粒(φ3-9mm)多量, L.B.(φ10-20mm)多量, 炭化粒(φ1-2mm)少量, 焼土粒(φ3-9mm)多量, 焼土ブロック(φ10-30mm)多量
第2層	7.5YR3/3	暗褐色土	L.B.(φ10-20mm)少量, 焼土粒(φ3-9mm)中量
第3層	7.5YR5/6	明褐色土	焼土ブロック(φ10-25mm)多量, 灰少量
第4層	10YR5/2	灰黄褐色土	ローム粒(φ2-7mm)少量, 灰層
第5層	10YR4/3	にぶい黄褐色土	ローム粒(φ3-5mm)中量, 炭化粒(φ1-2mm)微量, 焼土粒(φ3-5mm)少量
第6層	10YR3/2	黒褐色土	ローム粒(φ1-9mm)少量, 炭化粒(φ1-3mm)中量, 灰多量, 灰層
第7層	10YR4/4	褐色土	ローム粒(φ3-5mm)少量, L.B.(φ10-15mm)微量, 焼土粒(φ3-9mm)中量, 灰少量
第8層	10YR4/3	にぶい黄褐色土	ローム粒(φ1-2mm)少量, 炭化粒(φ1-2mm)少量, 焼土粒(φ2-3mm)少量, 灰中量
第9層	10YR4/3	にぶい黄褐色土	ローム粒(φ3-9mm)微量, 炭化粒(φ1-2mm)微量
第10層	10YR2/2	黒褐色土	パミス粒(φ1-5mm)微量, ローム粒(φ1-5mm)微量, 炭化粒(φ1-2mm)少量, 焼土粒(φ3-5mm)微量
第11層	7.5YR4/6	褐色土	焼土ブロック, 火床面
第12層	10YR2/2	黒褐色土	パミス粒(φ3-9mm)少量, P.B.(φ10-15mm)少量, 炭化粒(φ1-2mm)少量, 焼土粒(φ1-4mm)微量
第13層	10YR4/3	にぶい黄褐色土	パミス粒(φ1-7mm)少量, 焼土粒(φ1-2mm)微量

第14層	10YR2/2	黒褐色土	パミス粒(φ2-9mm)多量, P.B.(φ10-15mm)多量
第15層	10YR5/4	にぶい黄褐色土	パミス粒(φ3-5mm)少量, 炭化粒(φ1-2mm)微量, 焼土粒(φ1-2mm)微量, 袖
SI-010b			
第a層	10YR4/6	褐色土	パミス粒(φ2-7mm)少量, ローム粒(φ3-9mm)中量, L.B.(φ10-15mm)中量, 炭化粒(φ2-5mm)微量, 焼土粒(φ1-2mm)微量
第b層	10YR3/3	暗褐色土	パミス粒(φ1-5mm)中量, ローム粒(φ2-5mm)少量, 炭化粒(φ1-2mm)微量, 焼土粒(φ1-2mm)微量
第c層	10YR2/2	黒褐色土	パミス粒(φ2-4mm)少量, 炭化粒(φ1-2mm)微量, 焼土粒(φ1-2mm)微量
第d層	10YR2/2	黒褐色土	パミス粒(φ2-5mm)少量, 炭化粒(φ1-2mm)微量
SI-010bカマド火床面			
第1層	7.5YR4/6	褐色土	焼土ブロック
第2層	7.5YR3/4	暗褐色土	パミス粒(φ2-3mm)少量, 焼土粒(φ1-3mm)中量, 灰混入
第3層	7.5YR4/6	褐色土	L.B.
SI-010bPit21			
第a層	10YR4/3	にぶい黄褐色土	ローム粒(φ3-5mm)少量, L.B.(φ10-15mm)微量, 炭化粒(φ1-3mm)少量, 焼土粒(φ3-7mm)中量, 灰混入



図 2-55 竪穴住居跡 -54

SI-010bカマド出土遺物位置図



SI-010bカマド灰範囲

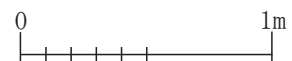
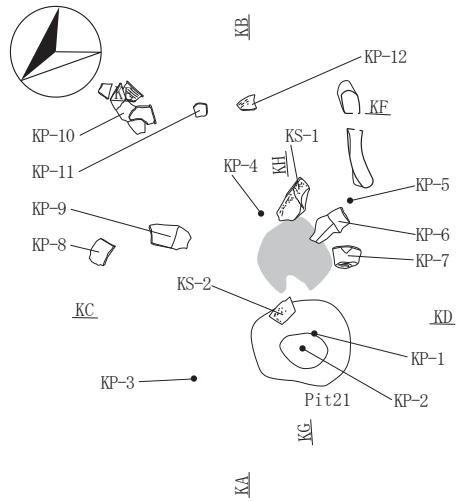
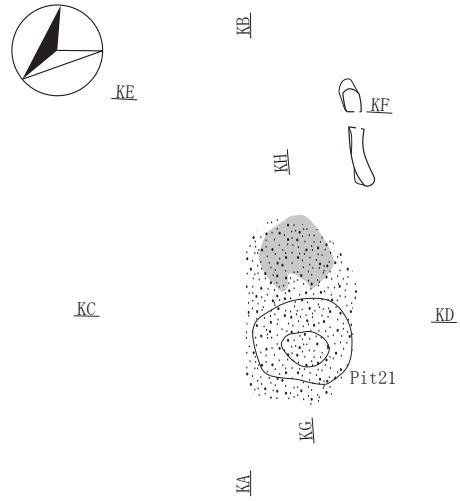

SI-010bカマド粘土範囲

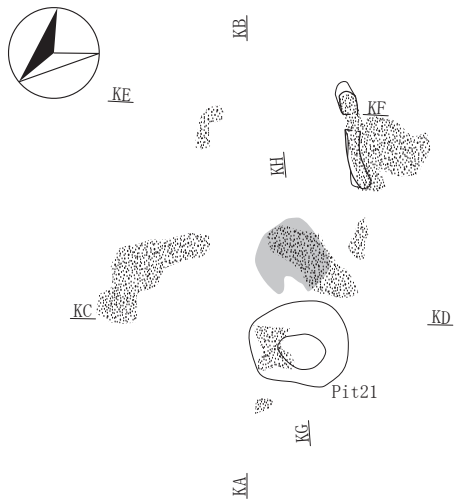

SI-010bPit21灰範囲



図 2-56 竪穴住居跡 -55



SI-010cPit

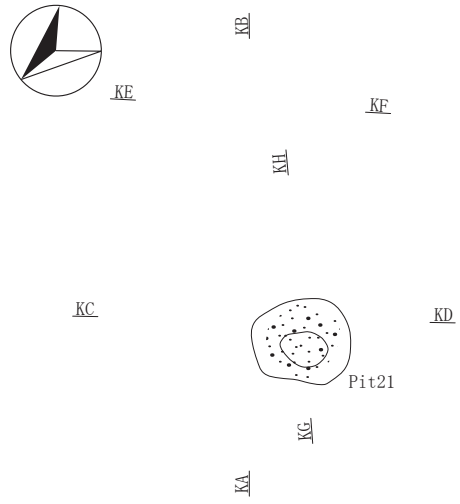
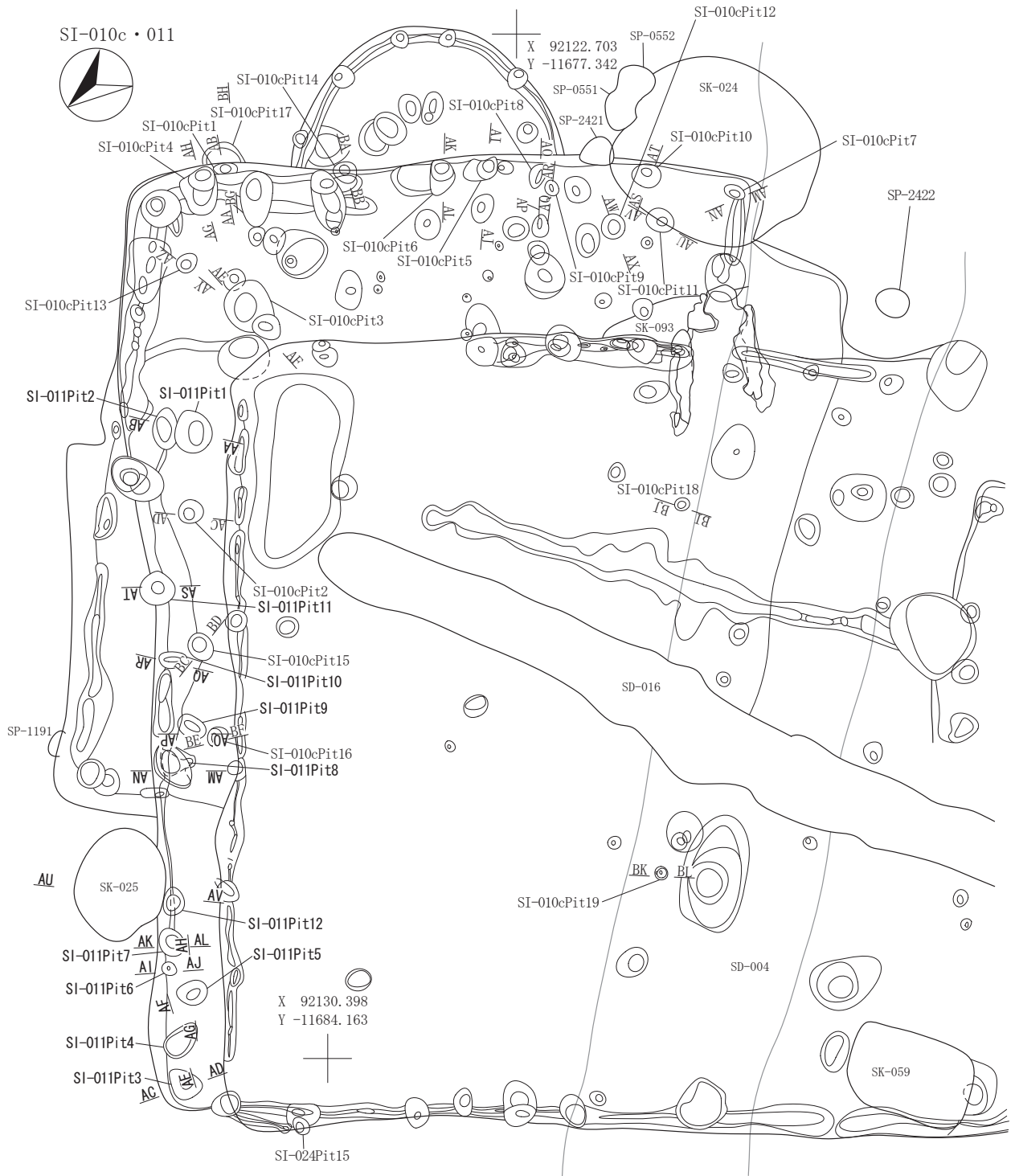

図 2-57 竪穴住居跡 -56

石江遺跡群発掘調査報告書Ⅲ 第2分冊 新田(2)遺跡遺構図版編

SI-010cPit1 第1層 10YR2/1 黒色土 バミス粒(φ1-3mm)少量 第2層 10YR2/3 黒褐色土 バミス粒(φ1-5mm)少量,ローム粒(φ1-9mm)少量 SI-010b壁溝 第A層 10YR2/3黒褐色土に10YR5/6黄褐色土少量混入 ローム粒(φ1-7mm)微量,炭化粒(φ1-7mm)微量 第B層 10YR2/3 黒褐色土 バミス粒(φ1-9mm)中量,ローム粒(φ1-7mm)微量,炭化粒(φ1-3mm)少量 第C層 10YR2/2黒褐色土と10YR5/6黄褐色土の混合土 ローム粒(φ1-5mm)微量,炭化粒(φ1-3mm)少量 SI-010cPit2 第1層 10YR2/2黒褐色土と10YR5/6黄褐色土の混合土 L.B.(φ10-20mm)微量 第2層 10YR2/2黒褐色土に10YR5/6黄褐色土少量混入 ローム粒(φ1-9mm)微量 第3層 7.5YR5/6 明褐色土 10YR2/2黒褐色土微量 SI-010cPit3 第1層 10YR2/3黒褐色土に10YR5/6黄褐色土少量混入 バミス粒(φ1-2mm)極微量,炭化粒(φ1-2mm)少量 第2層 10YR2/3 黒褐色土 バミス粒(φ1-2mm)微量,炭化粒(φ1-2mm)少量 第3層 7.5YR4/6褐色土と10YR2/3黒褐色土の混合土 SI-010Pit67 第a層 10YR2/3 黒褐色土 バミス粒(φ1-9mm)少量,炭化粒(φ1-3mm)少量,焼土粒(φ1-5mm)微量 第b層 10YR2/3 黒褐色土 バミス粒(φ1-3mm)少量,ローム粒(φ1-3mm)微量,炭化粒(φ1-9mm)中量 第c層 10YR2/2 黒褐色土 バミス粒(φ1-2mm)少量 第d層 10YR2/3黒褐色土に7.5YR4/6褐色土少量混入 バミス粒(φ1-5mm)少量,炭化粒(φ1-2mm)微量 SI-010cPit4 第1層 10YR2/2 黒褐色土 バミス粒(φ1-5mm)微量,ローム粒(φ1-9mm)微量,L.B.(φ10-15mm)微量,炭化粒(φ1-5mm)少量 第2層 10YR3/3暗褐色土と10YR5/6黄褐色土の混合土 第3層 10YR2/2 黒褐色土 バミス粒(φ1-3mm)微量,10YR6/3にぶい黄褐色土(φ1-9mm)微量 第4層 10YR2/2 黒褐色土 バミス粒(φ1-3mm)微量,P.B.(φ10-15mm)極微量 第5層 10YR5/6黄褐色土と7.5YR5/8明褐色土の混合土 10YR6/3にぶい黄褐色土ブロック(φ10-20mm)少量,10YR2/2黒褐色土少量 第6層 7.5YR4/6褐色土に10YR2/2黒褐色土微量混入 SI-010cPit5 第1層 10YR3/3 暗褐色土 バミス粒(φ3-5mm)少量,炭化粒(φ1mm)少量,焼土粒(φ1-3mm)少量 第2層 10YR3/3 暗褐色土 バミス粒(φ5-9mm)中量,P.B.(φ10-25mm)中量,ローム粒(φ5-9mm)少量,L.B.(φ10-25mm)少量 第3層 10YR2/3 黒褐色土 バミス粒(φ3-9mm)少量 第4層 7.5YR4/4 褐色土 P.B.(φ10-20mm)とL.B.(φ10-20mm)の混合土 第5層 10YR4/3 にぶい黄褐色土 ローム粒(φ3-5mm)少量 SI-010cPit6 第1層 10YR3/3 暗褐色土 バミス粒(φ2-9mm)多量,P.B.(φ10-15mm)多量,ローム粒(φ5-9mm)中量,L.B.(φ10-25mm)中量 第2層 10YR3/3 暗褐色土 バミス粒(φ2-9mm)多量,P.B.(φ10-15mm)多量,ローム粒(φ3-9mm)多量,L.B.(φ10-20mm)多量 SI-010cPit7 第1層 10YR3/3 暗褐色土 バミス粒(φ3-9mm)多量,P.B.(φ10-30mm)多量,ローム粒(φ1-9mm)中量,L.B.(φ10mm)中量,炭化粒(φ1-3mm)微量,焼土粒(φ2-5mm)微量 SI-011内Pit Pit1・2 Pit3 Pit4 Pit5 Pit6 Pit7 Pit8 Pit9 Pit10 AA 8. 100m AB AC 8. 100m AD AE 8. 100m AF AG 8. 100m AH AI 8. 200m AJ AK 8. 200m AL AM 8. 100m AN AO 8. 100m AP AQ 8. 100m AR 	第2層 10YR2/3 黒褐色土 バミス粒(φ3-5mm)中量,焼土粒(φ2-3mm)微量 SI-010cPit8 第1層 10YR2/2 黒褐色土 バミス粒(φ2-5mm)少量,焼土粒(φ1-7mm)微量 SI-010cPit9 第1層 10YR3/4 暗褐色土 バミス粒(φ1-9mm)中量,P.B.(φ10-15mm)中量,L.B.(φ15-20mm)少量,焼土粒(φ1-9mm)少量,焼土ブロック(φ10-15mm)少量 第2層 10YR5/8 黄褐色土 SI-010cPit10 第1層 10YR3/3 暗褐色土 バミス粒(φ2-9mm)多量,P.B.(φ10-15mm)多量,焼土粒(φ3-5mm)少量 第2層 10YR3/3 暗褐色土 バミス粒(φ2-9mm)中量,P.B.(φ10-15mm)中量,焼土粒(φ3-5mm)少量 第3層 10YR4/4 褐色土 バミス粒(φ5-9mm)少量,P.B.(φ10-15mm)少量,ローム粒(φ5-9mm)多量,L.B.(φ10-20mm)多量 SI-010cPit11 第1層 10YR3/2 黒褐色土 バミス粒(φ3-9mm)中量,P.B.(φ10-25mm)中量,ローム粒(φ3-7mm)微量,炭化粒(φ1-3mm)少量,焼土粒(φ2-3mm)微量 第2層 10YR4/4 褐色土 バミス粒(φ3-9mm)中量,ローム粒(φ1-5mm)中量 SI-010cPit12 第1層 10YR2/1 黒色土 バミス粒(φ3-9mm)中量,P.B.(φ10-15mm)中量,炭化粒(φ1-4mm)少量,焼土粒(φ3-9mm)少量,焼土ブロック(φ10-15mm)少量 第2層 10YR2/1 黒色土 バミス粒(φ2-5mm)中量 第3層 10YR3/3 暗褐色土 バミス粒(φ2-9mm)多量,P.B.(φ10mm)多量 第4層 10YR2/1 黒色土 バミス粒(φ1-5mm)微量 SI-010cPit13 第1層 10YR2/3 黒褐色土 ローム粒(φ1-2mm)少量 第2層 10YR4/4 褐色土 ローム粒(φ1-9mm)多量,L.B.(φ10-20mm)中量,10YR2/3黒褐色土微量 SI-010cPit14 第1層 10YR2/3 黒褐色土 ローム粒(φ1-2mm)少量 第2層 10YR4/6 褐色土 ローム粒(φ1-3mm)多量,10YR2/3黒褐色土少量 第3層 10YR4/4 褐色土 ローム粒(φ1-9mm)多量,L.B.(φ10-15mm)多量,10YR2/3黒褐色土少量 第4層 10YR4/6 褐色土 P.B.(φ10-15mm)多量,L.B.(φ10-15mm)多量 SI-010cPit15 第1層 10YR2/3 黒褐色土 バミス粒(φ2-5mm)少量,ローム粒(φ2-7mm)少量 第2層 10YR4/4 褐色土 L.B.(φ20mm)多量,10YR2/3黒褐色土少量 SI-010cPit16 第1層 10YR2/3 黒褐色土 バミス粒(φ2-9mm)中量,炭化粒(φ1-2mm)少量 第2層 10YR4/4 褐色土 L.B.(φ50mm)中量,10YR2/3黒褐色土中量 SI-010cPit17 第1層 10YR2/2 黒褐色土 バミス粒(φ1-7mm)中量 第2層 10YR4/3 にぶい黄褐色土 バミス粒(φ1-9mm)中量,ローム粒(φ3-9mm)多量,L.B.(φ10-25mm)多量 SI-010cPit18 第1層 10YR2/2 黒褐色土 バミス粒(φ2-5mm)微量,ローム粒(φ1-7mm)少量,炭化粒(φ1-2mm)少量,焼土粒(φ1-2mm)少量 SI-010cPit19 第1層 10YR2/2 黒褐色土 ローム粒(φ1-2mm)微量,炭化粒(φ1-2mm)微量 第2層 10YR2/2 黒褐色土 ローム粒(φ1-9mm)中量,L.B.(φ10mm)中量 SI-011Pit1 第1層 10YR2/3 黒褐色土 バミス粒(φ1-7mm)微量,ローム粒(φ1-7mm)少量,L.B.(φ90mm)微量,炭化粒(φ1-3mm)微量 第2層 10YR2/3 黒褐色土 ローム粒(φ1-7mm)中量 第3層 10YR2/3黒褐色土に7.5YR5/8明褐色土少量混入 炭化粒(φ1-5mm)微量 第4層 10YR2/3黒褐色土と7.5YR5/8明褐色土の混合土 L.B.(φ10-20mm)微量 SI-011Pit2 第a層 10YR2/3 黒褐色土 バミス粒(φ1-5mm)少量,L.B.(φ10-15mm)極微量 第b層 10YR2/3 黒褐色土 L.B.(φ20mm)極微量,7.5YR5/8明褐色土少量 SI-011Pit3 第1層 10YR3/2 黒褐色土 バミス粒(φ1-2mm)少量,ローム粒(φ1-9mm)少量,炭化粒(φ1-2mm)少量 第2層 7.5YR5/6明褐色土に10YR3/2黒褐色土微量混入 炭化粒(φ1-3mm)少量 第3層 10YR3/3暗褐色土に7.5YR5/6明褐色土少量混入 バミス粒(φ1-2mm)微量,ローム粒(φ1-3mm)少量,炭化粒(φ1-3mm)少量 SI-011Pit4 第1層 10YR3/3 暗褐色土 バミス粒(φ1-5mm)微量,ローム粒(φ1-9mm)多量,炭化粒(φ1-3mm)少量 第2層 10YR3/3暗褐色土と10YR5/6黄褐色土の混合土 第3層 10YR3/3 暗褐色土 ローム粒(φ1-5mm)少量,L.B.(φ15mm)微量 第4層 10YR3/3 暗褐色土 バミス粒(φ1-5mm)微量,ローム粒(φ1-7mm)多量 SI-011Pit5 第1層 10YR3/3暗褐色土に10YR4/6褐色土少量混入 バミス粒(φ1-2mm)微量,ローム粒(φ1-9mm)少量,L.B.(φ10-15mm)微量,炭化粒(φ1-3mm)少量 第2層 10YR3/3暗褐色土と10YR5/8黄褐色土の混合土 SI-011Pit6 第1層 10YR3/3暗褐色土と10YR4/6褐色土の混合土 バミス粒(φ1-2mm)極微量 SI-011Pit7 第1層 10YR3/3暗褐色土に10YR4/6褐色土少量混入 バミス粒(φ1-3mm)微量 SI-011Pit8 第1層 10YR3/3 暗褐色土 バミス粒(φ1-5mm)少量,ローム粒(φ1-9mm)中量,炭化粒(φ1-2mm)微量 第2層 10YR3/3 暗褐色土 バミス粒(φ1-9mm)少量,P.B.(φ10-20mm)少量,ローム粒(φ1-9mm)少量 SI-011Pit9 第1層 10YR3/3 暗褐色土 バミス粒(φ1-9mm)少量,炭化粒(φ1-2mm)微量 第2層 10YR3/3暗褐色土に7.5YR4/6褐色土少量混入 第3層 7.5YR4/6褐色土に10YR3/3暗褐色土少量混入 SI-011Pit10 第1層 10YR3/3 暗褐色土 バミス粒(φ1-5mm)少量,P.B.(φ10mm)微量,炭化粒(φ1-2mm)微量 第2層 10YR3/3暗褐色土に10YR5/8黄褐色土微量混入 第3層 10YR3/3暗褐色土と10YR5/8黄褐色土の混合土 ローム粒(φ1-7mm)微量,炭化粒(φ1-2mm)微量 SI-011Pit11 第1層 10YR2/2 黒褐色土 バミス粒(φ3-7mm)微量,ローム粒(φ1-5mm)少量,炭化粒(φ1-2mm)少量 第2層 10YR3/3 暗褐色土 バミス粒(φ1-3mm)少量 SI-011Pit12 第a層 10YR2/3 黒褐色土 バミス粒(φ1-2mm)多量 第b層 10YR3/2 黒褐色土 バミス粒(φ1-9mm)極多量,P.B.(φ10-25mm)極多量 SK-025 第1層 10YR2/2 黒褐色土 バミス粒(φ1-9mm)多量,P.B.(φ10-20mm)少量,ローム粒(φ3-9mm)中量,L.B.(φ10-15mm)少量,炭化粒(φ2-5mm)少量 第2層 10YR2/2 黒褐色土 バミス粒(φ1-7mm)中量,炭化粒(φ1-2mm)少量 第3層 10YR2/2 黒褐色土 バミス粒(φ1-9mm)多量,P.B.(φ10-20mm)多量,ローム粒(φ1-9mm)少量,炭化粒(φ1-2mm)少量 第4層 10YR2/2 黒褐色土 バミス粒(φ5-9mm)多量,P.B.(φ10-20mm)多量,L.B.(φ10-15mm)少量 第5層 10YR2/2 黒褐色土 バミス粒(φ3-7mm)少量,P.B.(φ10-15mm)微量
---	---

図 2-58 竪穴住居跡 -57

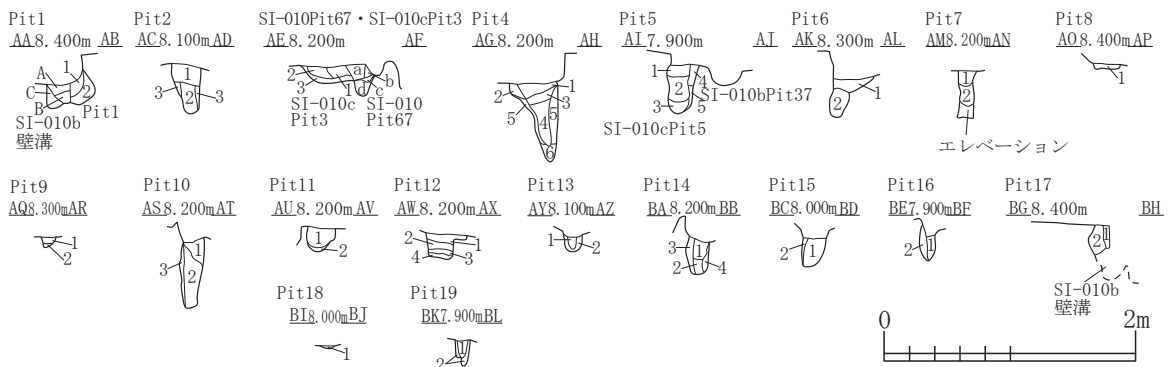
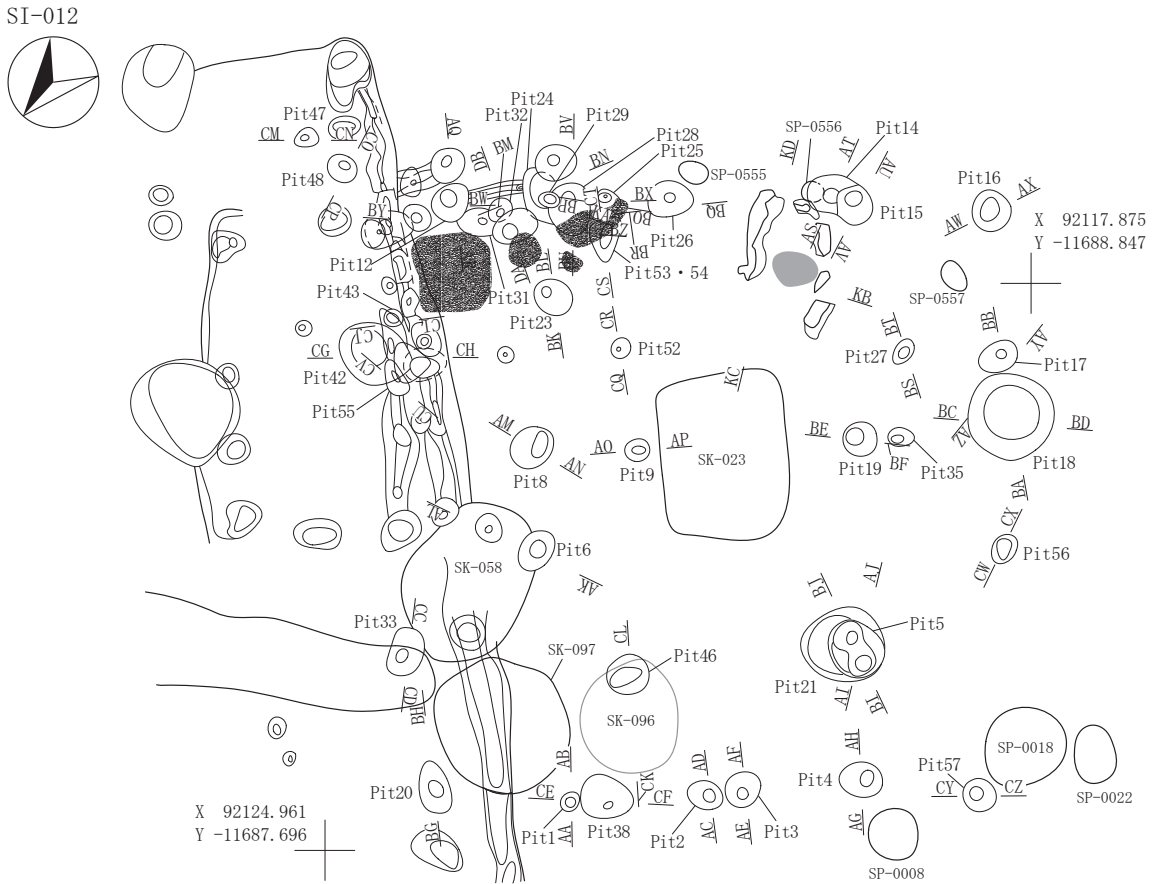

SI-012内Pit

Pit1	Pit2	Pit3	Pit4	Pit5	SI-012Pit6	SI-012bPit1	Pit8	Pit9
AA7.900m AB	AC7.800m AD	AE7.700m AE	AG7.800m AH	AI7.700m AI	AK7.900m AK	AL7.900m AL	AM7.900m AN	AO7.900m AP
SI-012Pit2	第1層 10YR2/2 黒褐色土	バミス粒(φ1-9mm)少量,P.B.(φ10mm)少量			SI-012Pit12	第1層 10YR2/3 黒褐色土	バミス粒(φ1-9mm)中量,P.B.(φ10-12mm)中量,炭化粒(φ2-4mm)少量,焼土粒(φ3-5mm)微量	
	第2層 10YR2/2 黒褐色土	バミス粒(φ1-9mm)中量,P.B.(φ10-12mm)中量,炭化粒(φ2-4mm)少量,焼土粒(φ3-5mm)微量			SI-012cPit1	第3層 10YR2/3 黒褐色土	バミス粒(φ3-9mm)多量,P.B.(φ10-20mm)多量	
	第3層 10YR2/3 黒褐色土	バミス粒(φ1-2mm)中量,炭化粒(φ2-4mm)少量				第4層 10YR5/6 黄褐色土	バミス粒(φ3-9mm)極多量,P.B.(φ10-15mm)極多量,ローム粒(φ3-7mm)少量	
	第2層 10YR2/3 黒褐色土	バミス粒(φ1-5mm)中量,P.B.(φ10-15mm)少量				第5層 10YR5/6黄褐色土と7.5YR5/4にぶい褐色土の混合土	バミス粒(φ3-9mm)極多量,P.B.(φ10-15mm)極多量,ローム粒(φ3-7mm)少量	
	第3層 10YR2/3 黒褐色土	バミス粒(φ1-5mm)少量					バミス粒(φ3-7mm)少量	
	第4層 10YR5/6 黄褐色土	バミス粒(φ1-2mm)中量,炭化粒(φ2-4mm)少量					ローム粒(φ3-7mm)少量	
	第5層 10YR5/6黄褐色土と7.5YR5/4にぶい褐色土の混合土	バミス粒(φ1-5mm)中量,P.B.(φ10-15mm)少量					ローム粒(φ3-7mm)少量	
	第6層 10YR2/3 黒褐色土	バミス粒(φ3-9mm)極多量,P.B.(φ10-15mm)極多量,ローム粒(φ3-7mm)少量					ローム粒(φ3-7mm)少量	
	第7層 7.5YR4/6褐色土と10YR3/3暗褐色土の混合土	バミス粒(φ1-9mm)多量,ローム粒(φ1-9mm)中量,炭化粒(φ1-2mm)少量,焼土粒(φ1-3mm)微量					ローム粒(φ3-7mm)少量	
	第8層 10YR2/3 黒褐色土	バミス粒(φ1-2mm)中量,炭化粒(φ1-3mm)中量					ローム粒(φ3-7mm)少量	
	第9層 10YR2/3 黒褐色土	バミス粒(φ1-5mm)中量,P.B.(φ10-15mm)少量					ローム粒(φ3-7mm)少量	
	第10層 10YR2/2 黒褐色土	バミス粒(φ1-9mm)多量,ローム粒(φ1-9mm)中量,炭化粒(φ1-2mm)少量,焼土粒(φ1-3mm)微量					ローム粒(φ3-7mm)少量	
	第11層 10YR2/2 黒褐色土	バミス粒(φ1-5mm)中量,P.B.(φ10-15mm)少量					ローム粒(φ3-7mm)少量	
	第12層 10YR2/2 黒褐色土	バミス粒(φ1-2mm)中量,炭化粒(φ1-3mm)中量					ローム粒(φ3-7mm)少量	
	第13層 10YR2/2 黒褐色土	バミス粒(φ1-5mm)少量,炭化粒(φ1-3mm)中量					ローム粒(φ3-7mm)少量	
	第14層 10YR1.7/1 黒色土	バミス粒(φ1-2mm)極微量,炭化粒(φ1-2mm)少量					ローム粒(φ3-7mm)少量	
	第15層 10YR1.7/1 黒色土	バミス粒(φ1-2mm)微量,炭化粒(φ1-2mm)少量					ローム粒(φ3-7mm)少量	
	第16層 10YR2/2 黒褐色土	バミス粒(φ2-7mm)中量,炭化粒(φ1-2mm)微量,焼土粒(φ1-5mm)極微量					ローム粒(φ3-7mm)少量	
	第17層 10YR2/2 黒褐色土	バミス粒(φ2-3mm)中量,炭化粒(φ2-4mm)少量,焼土粒(φ1-3mm)極微量					ローム粒(φ3-7mm)少量	
	第18層 10YR2/2 黒褐色土	バミス粒(φ2-5mm)少量,焼土粒(φ1-2mm)極微量					ローム粒(φ3-7mm)少量	
	第19層 7.5YR4/6 褐色土	10YR2/2黒褐色土少量					ローム粒(φ3-7mm)少量	
	第20層 10YR2/2 黒褐色土	バミス粒(φ2-5mm)少量,ローム粒(φ2-5mm)中量					ローム粒(φ3-7mm)少量	
	第21層 10YR3/3 暗褐色土	バミス粒(φ2-5mm)少量,ローム粒(φ3-9mm)多量,L.B.(φ10-15mm)多量					ローム粒(φ3-7mm)少量	
	第22層 10YR3/4 暗褐色土	バミス粒(φ2-5mm)少量,ローム粒(φ3-9mm)多量,L.B.(φ10-15mm)多量					ローム粒(φ3-7mm)少量	
	第23層 10YR2/3 黒褐色土	バミス粒(φ2-7mm)少量,炭化粒(φ2-3mm)少量,焼土粒(φ2-3mm)微量					ローム粒(φ3-7mm)少量	
	第24層 10YR2/3 黒褐色土	バミス粒(φ2-7mm)中量,ローム粒(φ2-7mm)中量,炭化粒(φ2-3mm)少量					ローム粒(φ3-7mm)少量	
	第25層 10YR4/3 にぶい黄褐色土	バミス粒(φ2-5mm)少量,ローム粒(φ2-9mm)多量,炭化粒(φ1mm)微量					ローム粒(φ3-7mm)少量	
	第26層 10YR2/2 黒褐色土	バミス粒(φ1-9mm)多量,P.B.(φ10mm)多量,ローム粒(φ3-9mm)微量,炭化粒(φ1-2mm)微量					ローム粒(φ3-7mm)少量	
	第27層 10YR2/2 黒褐色土	バミス粒(φ1-7mm)少量,炭化粒(φ1-2mm)微量					ローム粒(φ3-7mm)少量	
	第28層 10YR2/3 黒褐色土	バミス粒(φ1-7mm)中量,L.B.(φ10-15mm)少量,炭化粒(φ1-2mm)微量					ローム粒(φ3-7mm)少量	
	第29層 10YR4/4 褐色土	ローム粒(φ2-9mm)中量,L.B.(φ10-15mm)中量					ローム粒(φ3-7mm)少量	
	第30層 10YR2/2 黒褐色土	バミス粒(φ1-5mm)少量,P.B.(φ15mm)極微量,炭化粒少量					ローム粒(φ3-7mm)少量	
	第31層 10YR2/2 黒褐色土	バミス粒(φ1-9mm)少量,焼土ブロック(φ50mm)極微量					ローム粒(φ3-7mm)少量	
	第32層 10YR5/6黄褐色土に10YR2/2黒褐色土少量混入	バミス層					ローム粒(φ3-7mm)少量	

図 2-59 竪穴住居跡 -58

SI-012内Pit

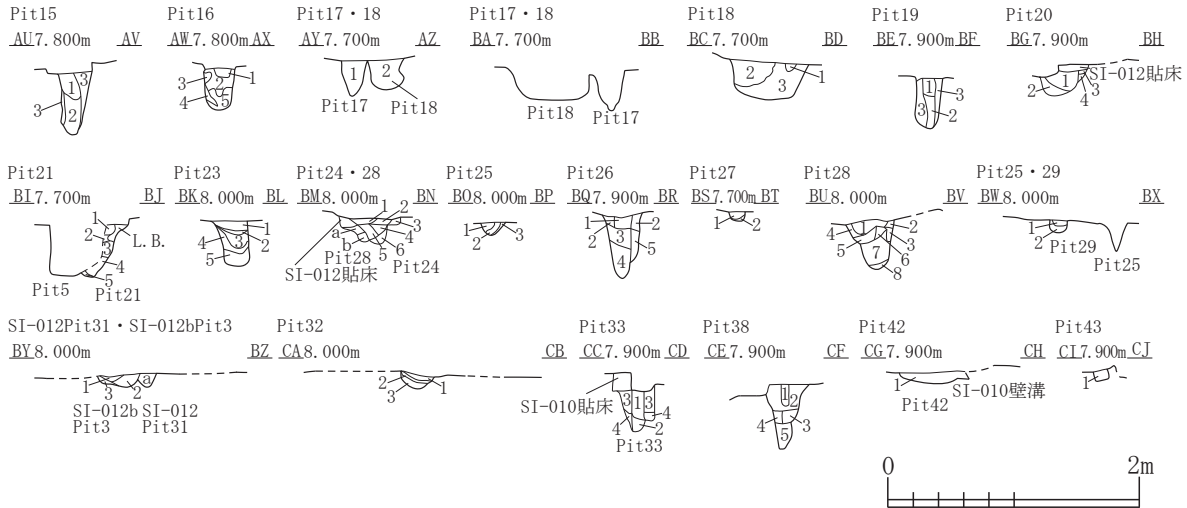

SI-012Pit15 第1層 10YR2/2 黒褐色土 バミス粒(φ1-5mm)中量,P.B.(φ10-15mm)少量,炭化粒(φ1-3mm)少量 第2層 10YR2/2 黒褐色土 バミス粒(φ1-7mm)少量,炭化粒(φ1-3mm)少量 第3層 10YR4/3 ぶい黄褐色土 バミス粒(φ1-9mm)混入	SI-012Pit16 第1層 10YR2/2 黒褐色土 バミス粒(φ1-3mm)中量,炭化粒少量 第2層 10YR2/2 黒褐色土 バミス粒(φ1-5mm)少量,P.B.(φ10-15mm)少量 第3層 10YR5/6黄褐色土に10YR2/2黒褐色土少量混入 バミス層 第4層 10YR4/6褐色土に10YR2/2黒褐色土少量混入 第5層 10YR2/2 黒褐色土 バミス粒(φ1-3mm)微量	SI-012Pit17 第1層 10YR2/1 黒色土 バミス粒(φ1-2mm)微量,ローム粒(φ5mm)極微量	SI-012Pit18 第1層 10YR2/3 黒褐色土 バミス粒(φ1-2mm)微量 第2層 10YR2/2 黒褐色土 バミス粒(φ1-3mm)少量,炭化粒多量 第3層 10YR2/1 黒色土 バミス粒(φ1-3mm)少量,炭化粒多量	SI-012Pit19 第1層 10YR2/2 黒褐色土 バミス粒(φ1-2mm)少量,炭化粒(φ1-3mm)中量 第2層 10YR2/2 黒褐色土 バミス粒(φ1-9mm)少量,P.B.(φ10mm)微量 第3層 10YR2/3 黒褐色土 バミス粒(φ2-9mm)中量,P.B.(φ10-15mm)中量,L.B.(φ10-15mm)微量,炭化粒(φ1-2mm)少量	SI-012Pit20 第1層 10YR2/2 黒褐色土 バミス粒(φ1-3mm)微量,P.B.(φ15mm)極微量,ローム粒(φ1-3mm)少量,炭化粒微量,焼土ブロック(φ10mm)極微量 第2層 10YR3/4暗褐色土と10YR4/6褐色土の混合土 バミス粒(φ1-2mm)微量 第3層 10YR2/2 黒褐色土 バミス粒(φ1-3mm)微量 第4層 10YR2/2黒褐色土と10YR4/6褐色土の混合土 炭化粒(φ1-2mm)微量	SI-012Pit21 第1層 10YR1/7 黒色土 バミス粒(φ1-2mm)微量,炭化粒(φ1-2mm)少量 第2層 10YR2/2黒褐色土と10YR5/6黄褐色土の混合土 バミス粒(φ5-7mm)微量 第3層 10YR2/3 黒褐色土 バミス粒(φ1-3mm)少量 第4層 10YR2/2 黒褐色土 L.B.(φ10-20mm)少量 第5層 7.5YR4/6褐色土に10YR2/2黒褐色土少量混入	SI-012Pit23 第1層 10YR2/3黒褐色土に7.5YR4/6褐色土少量混入 バミス粒(φ1-2mm)少量,炭化粒(φ1-5mm)少量,焼土粒(φ1-2mm)微量 第2層 7.5YR4/6褐色土に10YR2/3黒褐色土少量混入 焼土粒(φ3-5mm)微量 第3層 10YR2/2 黒褐色土 ローム粒(φ2-5mm)微量,炭化粒(φ5-9mm)微量 第4層 10YR2/2黒褐色土と7.5YR4/6褐色土の混合土 第5層 10YR2/2 黒褐色土	SI-012Pit24 第1層 10YR2/2 黒褐色土 バミス粒(φ1-5mm)少量,ローム粒(φ1-5mm)少量,炭化粒(φ1-9mm)少量 第2層 10YR2/2 黒褐色土 バミス粒(φ1-9mm)中量,ローム粒(φ1-5mm)微量,炭化粒(φ1-3mm)微量,焼土粒(φ1-3mm)極微量 第3層 10YR2/2 黒褐色土 バミス粒(φ1-9mm)微量,ローム粒(φ5mm)極微量,炭化粒(φ1-2mm)微量,焼土粒(φ1-2mm)極微量 第4層 10YR2/2 黒褐色土 バミス粒(φ1-9mm)少量,L.B.(φ15mm)極微量,炭化粒(φ1-5mm)微量 第5層 10YR2/2 黒褐色土 P.B.(φ10-20mm)多量,L.B.(φ10mm)極微量 第6層 10YR2/2 黒褐色土 バミス粒(φ1-2mm)微量	SI-012Pit25 第1層 10YR2/2 黒褐色土 ローム粒(φ1-5mm)微量,炭化粒(φ1-2mm)少量,焼土粒(φ1mm)極微量 第2層 10YR2/2黒褐色土に10YR4/6褐色土混入 焼土粒(φ1-2mm)極微量 第3層 10YR4/6褐色土に10YR2/2黒褐色土少量混入	SI-012Pit26 第1層 10YR2/2 黒褐色土 ローム粒(φ1-3mm)少量,炭化物(φ15mm)極微量 第2層 10YR2/3黒褐色土に10YR4/6褐色土混入 炭化粒(φ1-2mm)少量 第3層 10YR2/2 黒褐色土 バミス粒(φ1-3mm)微量,ローム粒(φ1-3mm)微量,炭化粒(φ1-2mm)微量,焼土粒(φ1-2mm)微量 第4層 10YR2/2黒褐色土に10YR4/6褐色土混入	SI-012Pit27 第1層 10YR2/1 黒色土 バミス粒(φ1-7mm)微量 第2層 10YR3/3 暗褐色土 バミス粒(φ1-2mm)多量	SI-012Pit29 第1層 10YR2/2 黒褐色土 ローム粒(φ1-3mm)少量,炭化粒(φ1-9mm)少量,焼土粒(φ1-2mm)極微量 第2層 10YR2/2 黒褐色土 ローム粒(φ1-5mm)多量,炭化粒(φ1-2mm)少量	SI-012Pit31 第a層 10YR2/2 黒褐色土 バミス粒(φ1-9mm)微量,ローム粒(φ1-9mm)少量,炭化粒(φ1-2mm)少量,焼土粒(φ1-2mm)極微量	SI-012bPit3 第1層 10YR2/2 黒褐色土 バミス粒(φ1-9mm)微量,P.B.(φ10-20mm)少量,L.B.(φ10-20mm)少量,炭化粒(φ1-2mm)少量,炭化粒(φ1-3mm)少量 第2層 10YR2/2黒褐色土と10YR5/6黄褐色土の混合土 第3層 10YR4/6褐色土に10YR2/2黒褐色土微量混入	SI-012Pit32 第1層 10YR2/2 黒褐色土 バミス粒(φ1-5mm)少量,P.B.(φ10-30mm)少量,ローム粒(φ1-9mm)少量,炭化粒(φ1-3mm)少量 第2層 10YR2/2黒褐色土と10YR5/6黄褐色土の混合土 第3層 10YR2/2黒褐色土に10YR5/6黄褐色土少量混入	SI-012Pit33 第1層 10YR2/2 黒褐色土 バミス粒(φ1-3mm)少量,炭化粒(φ1-3mm)少量 第2層 10YR2/2 黒褐色土 バミス粒(φ1-2mm)微量 第3層 10YR2/2黒褐色土と7.5YR4/4褐色土の混合土 炭化粒(φ1-2mm)微量 第4層 10YR2/2黒褐色土に7.5YR4/4褐色土少量混入	SI-012Pit35 第1層 10YR2/3黒褐色土に10YR5/6黄褐色土少量混入 ローム粒(φ1-5mm)少量,L.B.(φ15mm)微量,炭化粒(φ1-3mm)微量 第2層 10YR3/3 暗褐色土 バミス粒(φ1-3mm)微量,ローム粒(φ1-5mm)少量,焼土粒(φ1-5mm)少量 第3層 10YR2/3 黒褐色土 バミス粒(φ1-5mm)中量,P.B.(φ10mm)極微量,炭化粒(φ1-2mm)微量 第4層 7.5YR4/6褐色土に10YR2/3黒褐色土少量混入	SD-004 第a層 10YR2/2 黒褐色土 バミス粒(φ1-5mm)少量,ローム粒(φ1-9mm)中量,L.B.(φ10-60mm)少量,炭化粒(φ1-5mm)少量,焼土粒(φ1-9mm)微量 第i層 10YR3/4 暗褐色土 バミス粒(φ1-5mm)微量,ローム粒(φ1-5mm)少量,炭化粒(φ1-2mm)少量,焼土粒(φ1-3mm)微量	SI-012Pit38 第1層 10YR2/3 黒褐色土 バミス粒(φ1-2mm)少量 第2層 7.5YR4/6褐色土と10YR5/6黄褐色土と10YR2/3黒褐色土の混合土 バミス粒(φ1-5mm)少量 第3層 10YR2/2黒褐色土に7.5YR4/6褐色土少量混入 バミス粒(φ1-2mm)微量 第4層 10YR3/4暗褐色土と10YR5/6黄褐色土の混合土 バミス粒(φ1-2mm)微量 第5層 10YR2/2 黒褐色土 ローム粒(φ1-9mm)少量	SI-012Pit42 第1層 10YR2/2黒褐色土と10YR5/8黄褐色土の混合土 バミス粒(φ1-9mm)微量,焼土粒(φ1-3mm)微量	SI-012Pit43 第1層 10YR2/3 黒褐色土 バミス粒(φ1-2mm)微量,L.B.(φ15mm)極微量
---	---	---	---	--	---	--	--	---	--	--	--	--	--	---	--	---	--	---	---	---	---

図 2-60 竪穴住居跡 -59

SI-012内Pit

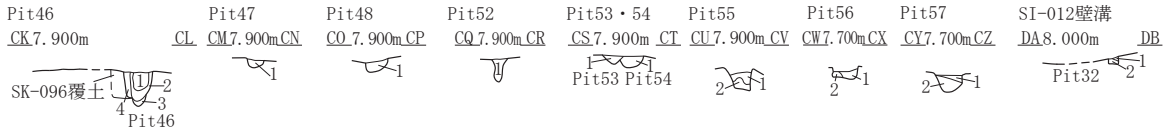

SI-012Pit46

第1層 10YR2/2 黒褐色土 炭化粒(φ1~9mm)少量
第2層 10YR2/3黒褐色土に7.5YR4/6褐色土少量混入 焼土粒(φ1~2mm)極微量
第3層 10YR2/2 黒褐色土 ローム粒(φ1~2mm)少量,焼土粒(φ1~2mm)極微量
第4層 10YR2/3黒褐色土と10YR5/6黄褐色土の混合土 L.B.(φ10~15mm)極微量

SI-012Pit47

第1層 7.5YR4/6褐色土と10YR2/2黒褐色土の混合土 バミス粒(φ1~3mm)微量

SI-012Pit48

第1層 10YR5/6黄褐色土と10YR2/2黒褐色土の混合土 7.5YR4/6褐色土少量

SI-012Pit52

第1層 10YR3/3 暗褐色土 炭化粒(φ1mm)少量,10YR4/6褐色土粒(φ3~9mm)少量,10YR4/6褐色土ブロック(φ10~20mm)少量

SI-012Pit53

第1層 10YR2/2 黒褐色土 炭化粒(φ1mm)少量,10YR4/6褐色土粒(φ2~9mm)多量,10YR4/6褐色土ブロック(φ10~20mm)多量

SI-012Pit54

第1層 10YR2/2 黒褐色土 炭化粒(φ1mm)少量,10YR4/6褐色土粒(φ2~9mm)多量,10YR4/6褐色土ブロック(φ10~20mm)多量,炭化粒(φ1mm)少量

SI-012Pit55

第1層 10YR2/3黒褐色土と10YR5/6黄褐色土の混合土 ローム粒(φ1~9mm)少量
第2層 7.5YR4/6褐色土に10YR2/3黒褐色土微量混入

SI-012Pit56

第1層 10YR2/2 黒褐色土 バミス粒(φ3~9mm)中量,P.B.(φ10mm)中量,10YR3/4暗褐色土混入

SI-012Pit57

第2層 10YR4/6褐色土に10YR3/4暗褐色土混入

SI-012Pit57

第1層 10YR1.7/1 黒色土 バミス粒(φ1~5mm)少量,P.B.(φ10mm)極微量
第2層 10YR2/2 黒褐色土 バミス粒(φ1~9mm)多量,P.B.(φ10mm)極微量,焼土粒(φ2mm)極微量

SI-012壁溝

第1層 10YR2/2 黒褐色土 バミス粒(φ1~2mm)微量

第2層 10YR2/2黒褐色土と7.5YR4/6褐色土の混合土

SI-012出土遺物位置図



図 2-61 竪穴住居跡 -60



図 2-62 竪穴住居跡 -61

SI-012カマド焼土範囲2面目

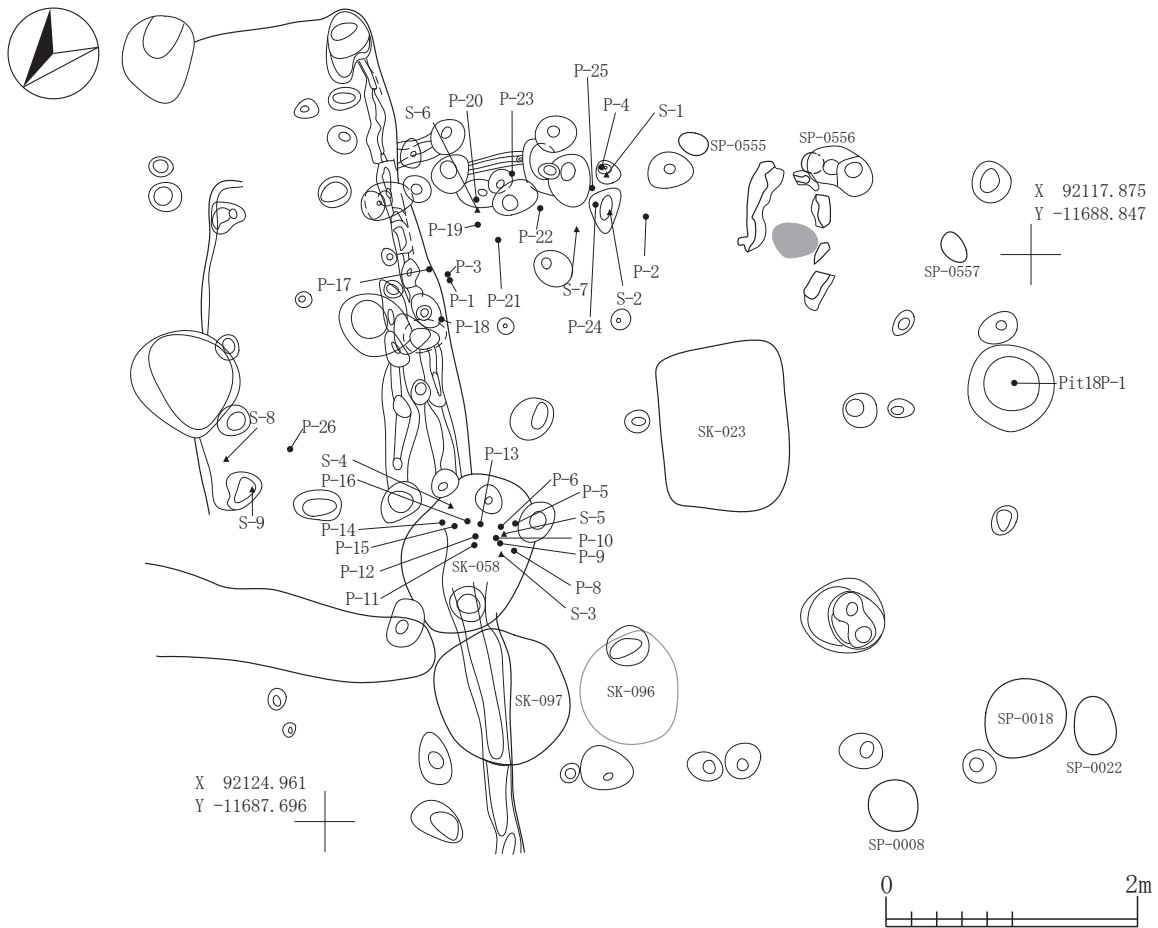

SI-012カマド掘り方

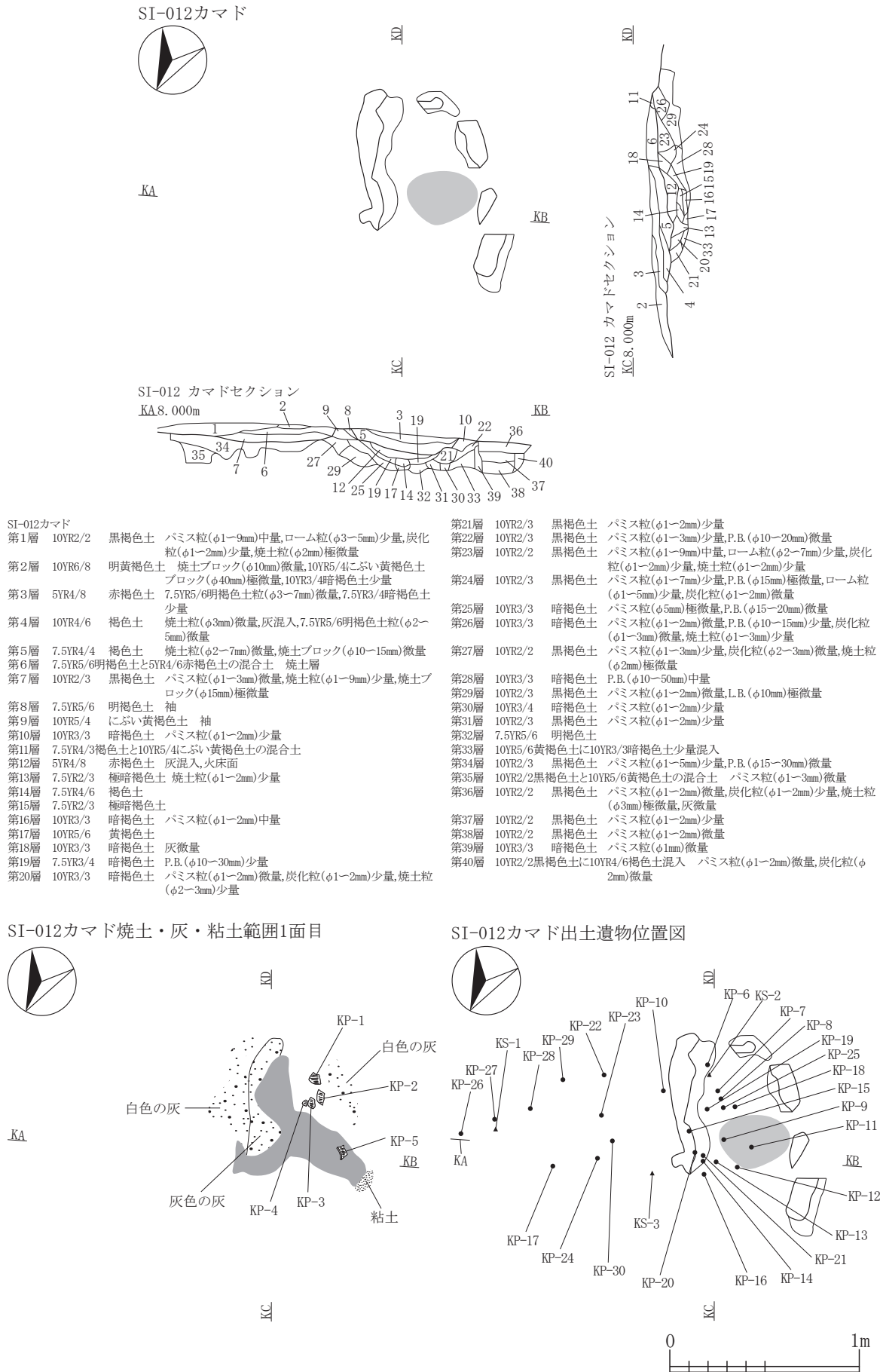
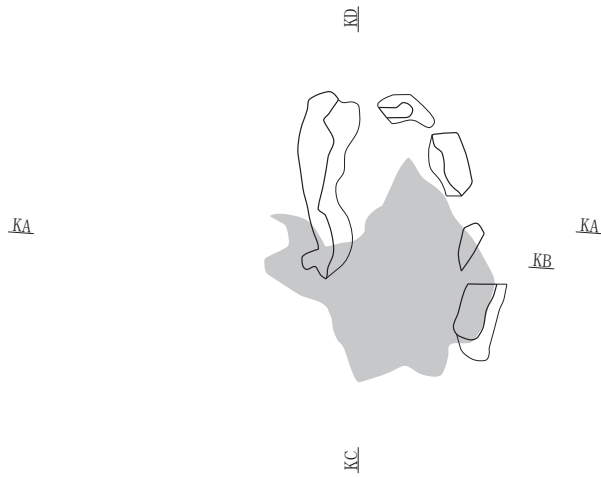
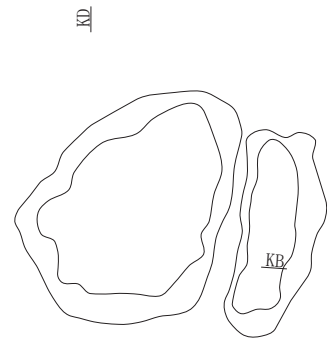

SI-012b・012c



図 2-63 竪穴住居跡 -62

SI-012b内Pit

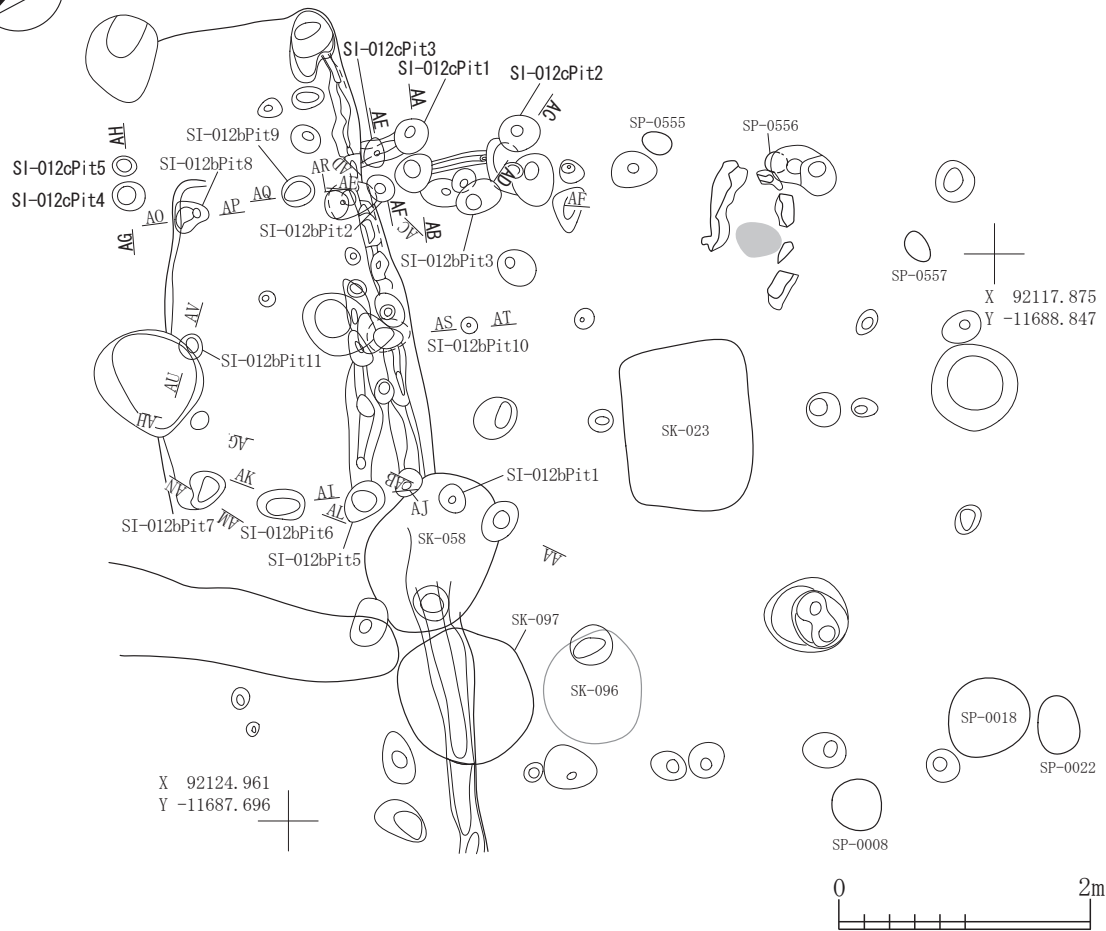
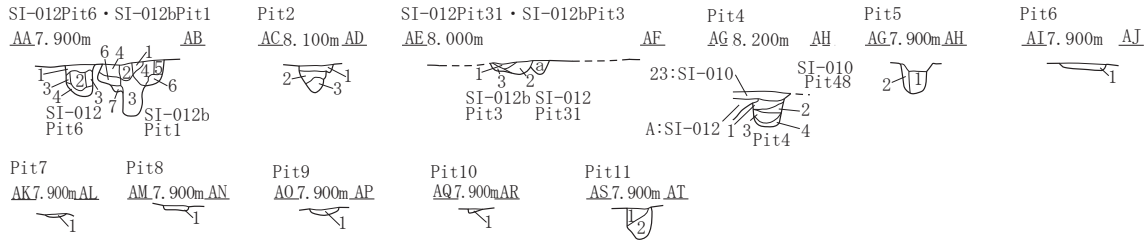

SI-012bPit1 第1層 10YR3/3 暗褐色土 第2層 10YR3/4 暗褐色土 第3層 10YR2/3 黒褐色土 第4層 10YR2/3 黒褐色土 第5層 10YR4/3 にぶい黄褐色土 第6層 10YR2/3 黒褐色土 第7層 7.5YR4/6褐色土と10YR3/3暗褐色土の混合土	SI-012bPit2 第1層 10YR2/2 黒褐色土 第2層 10YR2/2 黒褐色土 第3層 10YR2/2 黒褐色土 第4層 7.5YR4/6 褐色土	SI-012bPit3 第1層 10YR2/2 黒褐色土 第2層 10YR2/2 黒褐色土 第3層 10YR2/3 黒褐色土	SI-012bPit4 第1層 10YR2/3 黒褐色土 第2層 10YR3/3 暗褐色土 第3層 10YR2/3 黒褐色土 第4層 7.5YR4/6 褐色土	SI-012bPit5 第1層 10YR2/3 黒褐色土 第2層 7.5YR5/4にぶい褐色土と10YR5/6黄褐色土の混合土	SI-012bPit6 第1層 7.5YR5/6明褐色土と10YR2/2黒褐色土の混合土 第2層 7.5YR4/6褐色土と10YR2/2黒褐色土の混合土 第3層 7.5YR4/6褐色土と10YR2/2黒褐色土の混合土	SI-012bPit7 第1層 7.5YR5/6明褐色土と10YR2/2黒褐色土の混合土 第2層 7.5YR4/6褐色土と10YR2/2黒褐色土の混合土 第3層 7.5YR4/6褐色土と10YR2/2黒褐色土の混合土	SI-012bPit8 第1層 7.5YR5/6明褐色土と10YR2/2黒褐色土の混合土 第2層 7.5YR4/6褐色土と10YR2/2黒褐色土の混合土 第3層 7.5YR4/6褐色土と10YR2/2黒褐色土の混合土	SI-012bPit9 第1層 7.5YR4/6褐色土と10YR2/2黒褐色土の混合土 第2層 10YR2/3黒褐色土と10YR5/6黄褐色土の混合土 第3層 10YR4/6褐色土と10YR2/2黒褐色土の混合土	SI-012bPit10 第1層 10YR2/2 黒褐色土 第2層 10YR2/3 黒褐色土	SI-012bPit11 第1層 10YR2/3 黒褐色土 第2層 10YR2/3 黒褐色土	SI-012Pit31 第a層 10YR2/2 黒褐色土 第b層 10YR2/3 黒褐色土 第c層 10YR2/3 黒褐色土 第d層 7.5YR4/6 褐色土	SI-012Pit48 第1層 10YR2/3 黒褐色土 第2層 7.5YR5/4にぶい褐色土と10YR5/6黄褐色土の混合土 第3層 7.5YR4/6褐色土と10YR2/2黒褐色土の混合土 第4層 7.5YR4/6褐色土と10YR2/2黒褐色土の混合土
---	---	---	---	---	---	---	---	---	--	--	---	---

SI-012c内Pit

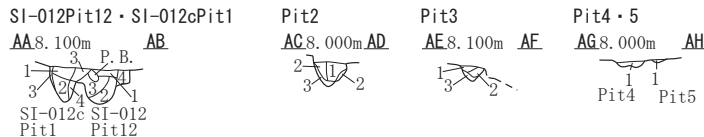

SI-012cPit1 第1層 10YR2/3 黒褐色土 第2層 10YR2/2 黒褐色土 第3層 10YR2/3 黒褐色土 第4層 10YR4/4 褐色土	SI-012cPit2 第1層 10YR2/2 黒褐色土 第2層 10YR2/2 黒褐色土 第3層 10YR4/6 褐色土	SI-012cPit3 第1層 10YR2/2 黒褐色土 第2層 10YR5/6黄褐色土と10YR2/2黒褐色土の混合土 第3層 10YR2/2 黒褐色土	SI-012cPit4 第1層 10YR4/3 にぶい黄褐色土 第2層 10YR2/2 黒褐色土 第3層 10YR3/3 暗褐色土 第4層 10YR3/3 暗褐色土	SI-012cPit5 第1層 10YR3/3 暗褐色土
--	--	--	--	---------------------------------



図 2-64 竪穴住居跡 -63



図 2-65 竪穴住居跡 -64



SI-014	第a層	10YR3/3	暗褐色土	パミス粒(φ1-9mm)少量, P. B. (φ10-30mm)少量, 炭化粒(φ1-9mm)少量, 炭化物(φ10-15mm)少量, 焼土粒(φ1-3mm)微量			
	第b層	10YR3/2	黒褐色土	パミス粒(φ1-9mm)少量, P. B. (φ50mm大)混入, 炭化粒(φ1-9mm)少量, 炭化物(φ15-20mm)少量, 焼土粒(φ1-2mm)微量			
	第c層	10YR3/3	暗褐色土	パミス粒(φ1-9mm)少量, 炭化粒(φ1-5mm)微量, 焼土粒(φ1-2mm)微量			
	第d層	10YR3/2	黒褐色土	パミス粒(φ1-9mm)少量, P. B. (φ10-15mm)少量, 炭化粒(φ1-9mm)少量, 炭化物(φ10-20mm)少量			
	第e層	10YR2/3	黒褐色土	パミス粒(φ1-3mm)少量, 炭化粒(φ1-5mm)微量			
	第f層	10YR2/3	黒褐色土	パミス粒(φ1-9mm)少量, P. B. (φ15-20mm)少量, 炭化粒(φ1-5mm)少量			
	SK-038	第1層	10YR2/1	黒色土			
				パミス粒(φ1-9mm)少量, 炭化粒(φ1-6mm)微量, 焼土粒(φ1-3mm)微量, 焼土ブロック(φ10mm大)混入			
				第2層	10YR2/2	黒褐色土	パミス粒(φ1-6mm)少量, 炭化粒(φ1-3mm)微量, 10YR3/3暗褐色土混入
				第3層	10YR2/3	黒褐色土	パミス粒(φ1-9mm)少量
				第4層	10YR2/2	黒褐色土	パミス粒(φ1-6mm)少量, P. B. (φ10-20mm)少量
				第5層	10YR2/2	黒褐色土	パミス粒(φ1-6mm)少量
				第6層	10YR2/3	黒褐色土	パミス粒(φ1-9mm)少量
				第7層	10YR3/3	暗褐色土	パミス粒(φ1-6mm)中量
				第8層	10YR2/2	黒褐色土	パミス粒(φ1-9mm)少量
				第9層	10YR2/2	黒褐色土	パミス粒(φ1-9mm)少量, P. B. (φ10-20mm)少量

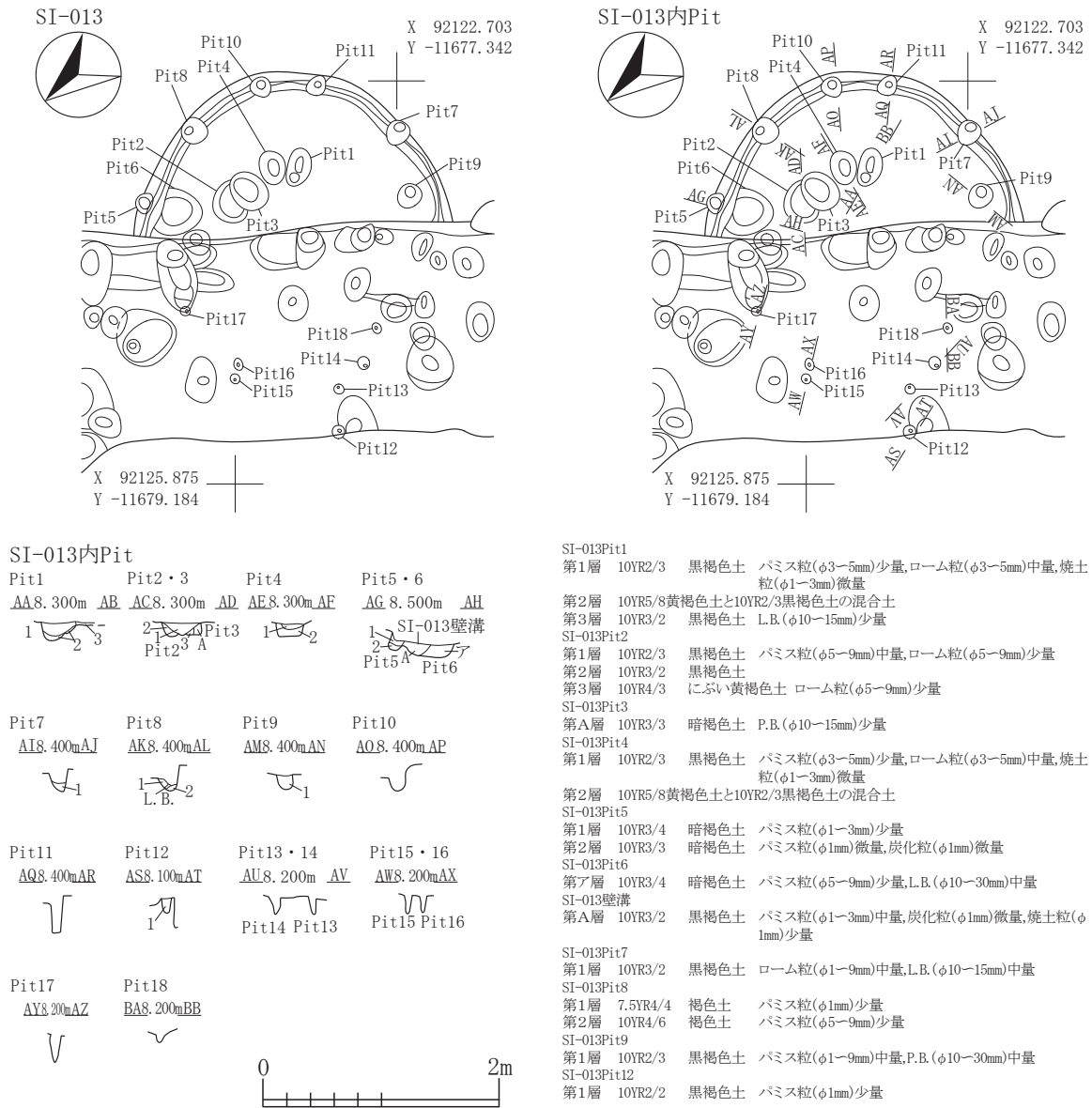
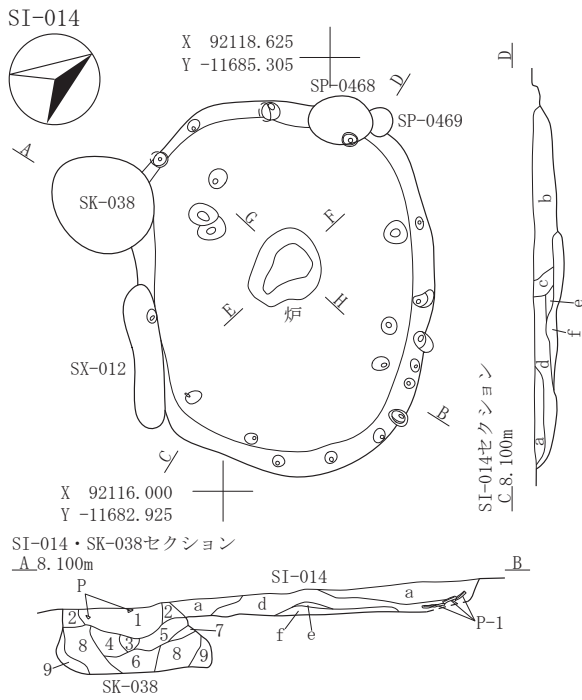
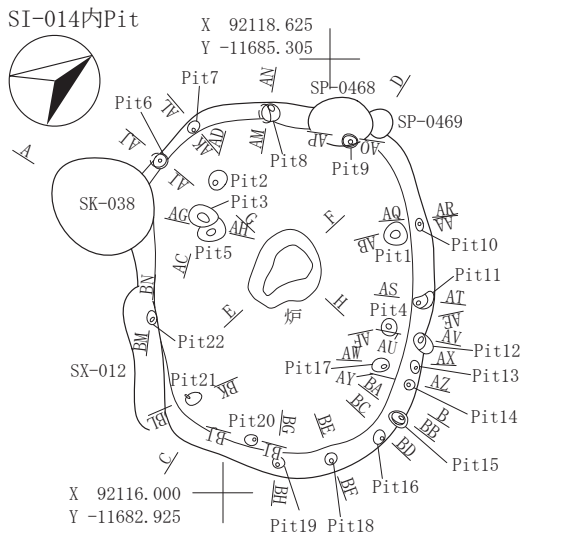

SI-014Pit1	第1層	10YR3/3	暗褐色土	パミス粒(φ1-5mm)少量, 炭化粒(φ1-3mm)微量, 焼土粒(φ1-2mm)微量			
	第2層	10YR3/3 <td>暗褐色土</td> <td>パミス粒(φ1-9mm)少量</td>	暗褐色土	パミス粒(φ1-9mm)少量			
	SI-014Pit2	第a層	10YR2/3	黒褐色土			
				パミス粒(φ1-6mm)少量, L. B. (φ10-50mm)少量, 炭化粒(φ1-4mm)微量			
				第b層	10YR2/3	黒褐色土	パミス粒(φ1-9mm)中量, P. B. (φ10-30mm)少量
	SI-014Pit3	第1層	10YR3/2	黒褐色土			
				パミス粒(φ1-3mm)少量, 炭化粒(φ1-2mm)微量			
				第2層	10YR2/3	黒褐色土	パミス粒(φ1-3mm)少量, ローム粒(φ1-6mm)少量
	SI-014Pit4	第1層	10YR4/4	褐色土			
				L. B. (φ10-40mm)多量, L. B. 層			
				第2層	10YR3/2	黒褐色土	ローム粒(φ1-9mm)少量, L. B. (φ10-30mm)中量, 炭化粒(φ1-5mm)微量
	SI-014Pit5	第1層	10YR2/2	黒褐色土			
				パミス粒(φ1-9mm)少量			

SI-014内Pit, 炉

Pit1 AA.8.100mAB	Pit2・3 AC.7.800mAD	Pit4 AE.8.100mAE	Pit5 AG.7.800mAH	Pit6 AI.7.900mAI	Pit7 AK.7.800mAL	Pit8 AM.7.900mAN	Pit9 AO.7.900mAP	
Pit10 AQ.8.100mAR	Pit11 AS.8.100mAT	Pit12 AU.8.100mAV	Pit13・17 AW.8.100mAX	Pit14 AY.8.100mAZ	Pit15 BA.8.100mBB	Pit16 BC.8.100mBD	Pit18 BE.8.100mBF	Pit19 BG.8.100mBH
Pit20 BI.7.900mBJ	Pit21 BK.7.900mBL	Pit22 BM.7.900mBN	SI-014炉 E.7.900m	SI-014炉 F. G.7.900m	H			



図 2-66 竪穴住居跡 -65

SI-014出土遺物位置図(土器)



SI-014出土遺物位置図(石器・石製品・種子)

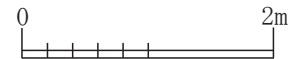
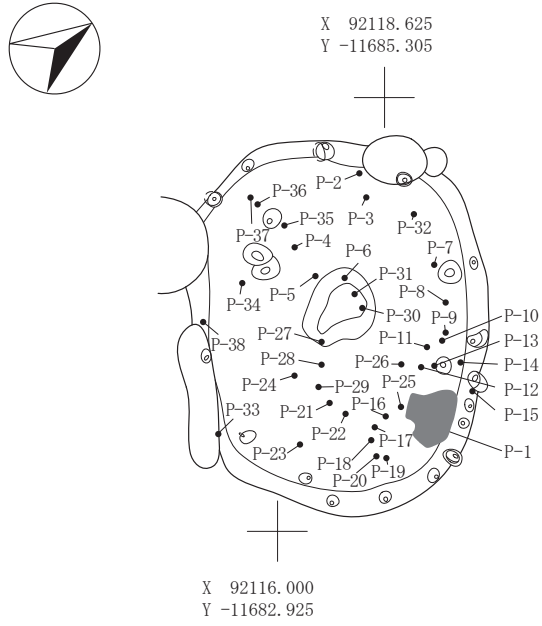

図 2-67 竪穴住居跡 -66



SI-040 第1層	10YR3/3	暗褐色土	パミス粒(φ1~9mm)少量, P.B.(φ10~70mm)中量, ローム粒(φ1~9mm)少量, 炭化粒(φ1~5mm)少量	カクランA	10YR4/3	にぶい黄褐色土	~5mm)微量, 炭化粒(φ1~3mm)微量 パミス粒(φ1~9mm)微量, P.B.(φ10~80mm)中量, 炭化粒(φ1~2mm)微量
SI-040Pit1 第a層	10YR3/2	黒褐色土	パミス粒(φ1~9mm)少量, ローム粒(φ1~9mm)少量, L.B.(φ10~20mm)微量, 炭化粒(φ1~3mm)微量	カクランB	10YR3/3	暗褐色土	パミス粒(φ1~9mm)中量, P.B.(φ10~20mm)少量, 炭化粒(φ1~2mm)微量
第i層	10YR3/3	暗褐色土	P.B.(φ20~60mm)多量	SI-040Pit4 第1層	10YR3/3	暗褐色土	パミス粒(φ1~5mm)少量, 炭化粒(φ1~3mm)微量, 焼土粒(φ1~3mm)極微量
SD-010 第a層	10YR3/2	黒褐色土	パミス粒(φ1~9mm)微量, ローム粒(φ1~5mm)微量, 炭化粒(φ1~2mm)極微量	第2層	10YR3/2	黒褐色土	パミス粒(φ1~9mm)中量, P.B.(φ10~30mm)少量, 炭化粒(φ1~2mm)極微量
第b層	10YR3/2	黒褐色土	パミス粒(φ1~5mm)少量, ローム粒(φ1				

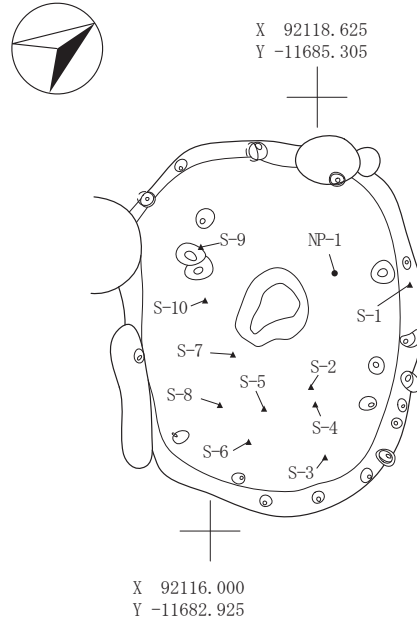
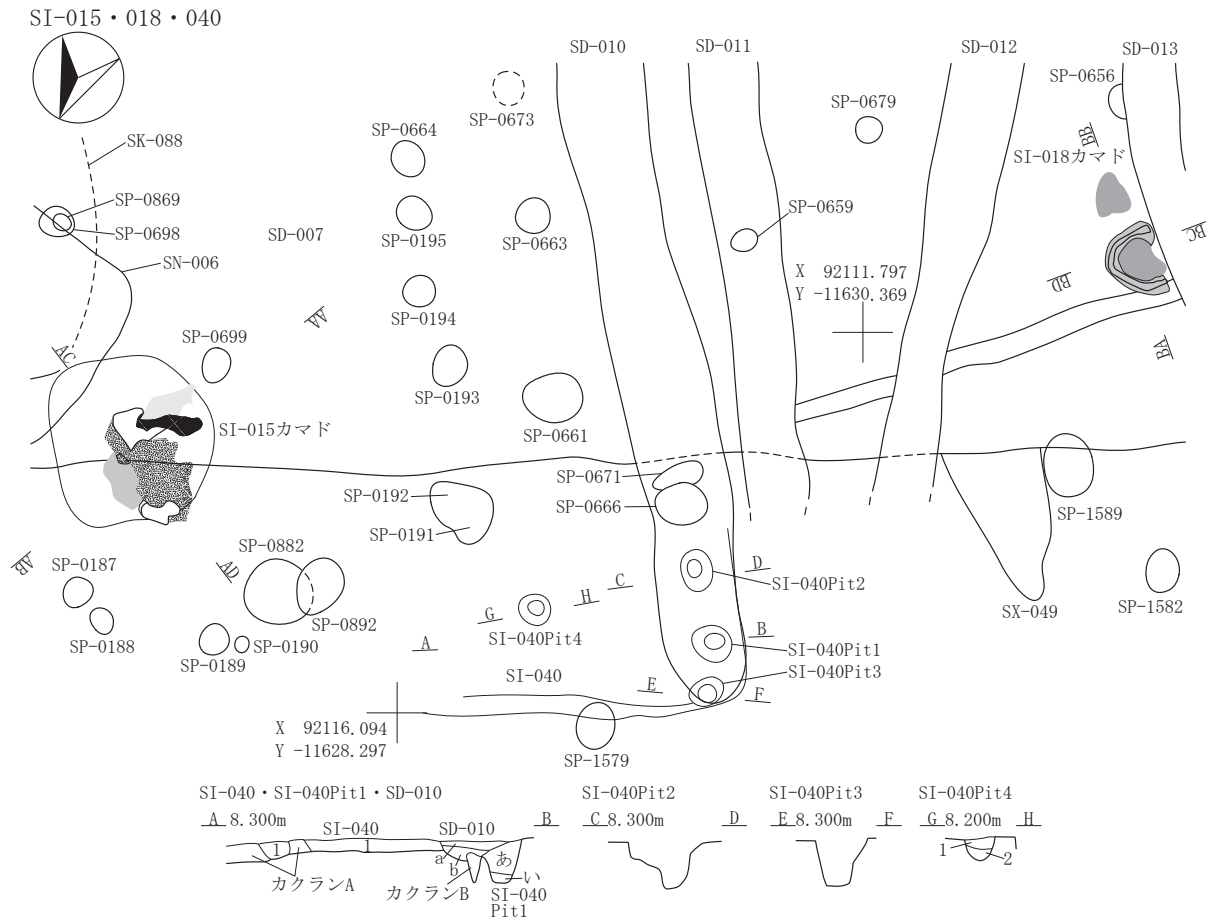

図 2-68 竪穴住居跡 -67

SI-015カマド



AA

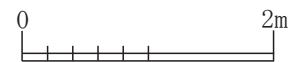

SI-015カマドマドセクション
AC8.100m

SI-015カマドセクション
AA8.100m

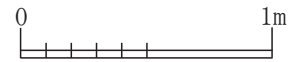
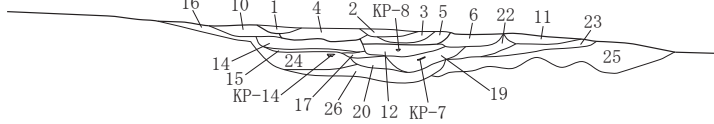

SI-015カマド

第1層	10YR3/1	黒褐色土	パミス粒(φ1~9mm)少量, P. B. (φ10~20mm)少量, 炭化粒(φ1~5mm)少量, 焼土粒(φ1~9mm)少量	第16層	10YR3/3	暗褐色土	パミス粒(φ1~9mm)多量, P. B. (φ10~25mm)多量, 炭化粒(φ1~5mm)少量, 焼土粒(φ1~2mm)微量
第2層	10YR6/4	にぶい黄褐色土	粘土層, 天井部	第17層	10YR6/4	にぶい黄褐色土	炭化粒(φ1~9mm)少量, 焼土粒(φ1~9mm)少量, P. B. 層
第3層	5YR4/6	赤褐色土	焼土層	第18層	10YR5/4	にぶい黄褐色土	パミス粒(φ1~5mm)少量, L. B. (φ20mm)少量, 炭化粒(φ1~2mm)少量, 袖
第4層	7.5YR3/2	黒褐色土	パミス粒(φ1~9mm)少量, 炭化粒(φ1~5mm)少量, 焼土粒(φ1~9mm)多量, 焼土ブロック(φ10~30mm)多量	第19層	7.5YR2/1	黒色土	炭化粒(φ1~9mm)少量, 焼土粒(φ1~9mm)少量, 灰少量, 炭化物層
第5層	7.5YR5/4	にぶい褐色土	炭化粒(φ1~2mm)微量, 焼土粒(φ1~3mm)中量, 灰層	第20層	7.5YR4/1	褐灰色土	パミス粒(φ1~5mm)微量, 炭化粒(φ1~5mm)少量, 焼土粒(φ1~9mm)少量, 灰中量
第6層	2.5YR4/8	赤褐色土	火床面, 焼土層	第21層	10YR4/3	にぶい黄褐色土	パミス粒(φ1~9mm)少量, 炭化粒(φ1~9mm)少量, 焼土粒(φ1~9mm)中量
第7層	7.5YR5/1	褐灰色土	焼土粒(φ1~9mm)中量, 灰層	第22層	5YR3/4	暗赤褐色土	炭化粒(φ1~5mm)少量, 焼土層
第8層	7.5YR3/3	暗褐色土	炭化粒(φ1~9mm)中量, 焼土粒(φ1~9mm)少量, 炭化物層	第23層	10YR4/2	灰黄褐色土	パミス粒(φ1~5mm)少量, 炭化粒(φ1~3mm)少量, 10YR5/3にぶい黄褐色土中量
第9層	7.5YR4/3	褐色土	炭化粒(φ1~2mm)微量, 焼土粒(φ1~9mm)中量, 灰多量	第24層	10YR4/2	灰黄褐色土	パミス粒(φ1~5mm)少量, 炭化粒(φ1~2mm)微量
第10層	10YR5/3	にぶい黄褐色土	炭化粒(φ1~5mm)少量, 焼土粒(φ1~9mm)少量, 粘土層, 袖	第25層	10YR4/2	灰黄褐色土	パミス粒(φ1~5mm)少量, 炭化粒(φ1~9mm)少量, 焼土粒(φ1~2mm)微量
第11層	10YR4/3	にぶい黄褐色土	パミス粒(φ1~5mm)微量, 炭化粒(φ1~3mm)少量, 焼土粒(φ1~9mm)少量	第26層	10YR3/2	黒褐色土	パミス粒(φ1~9mm)中量, P. B. (φ10~30mm)中量, 炭化粒(φ1~9mm)少量, 焼土粒(φ1~5mm)少量
第12層	7.5YR3/1	黒褐色土	パミス粒(φ3mm)微量, 炭化粒(φ1~9mm)少量, 焼土粒(φ1~9mm)少量, 灰多量	第27層	10YR4/3	にぶい黄褐色土	パミス粒(φ1~9mm)少量, P. B. (φ20mm)少量, 炭化粒(φ1~9mm)少量, 焼土粒(φ1~9mm)少量
第13層	7.5YR4/2	灰褐色土	炭化粒(φ1~5mm)少量, 焼土粒(φ1~3mm)少量				
第14層	10YR4/2	灰黄褐色土	パミス粒(φ1~9mm)中量, P. B. (φ10~30mm)多量, 炭化粒(φ1~9mm)少量, 焼土粒(φ1~9mm)少量, 焼土ブロック(φ10~30mm)少量				
第15層	10YR4/2	灰黄褐色土	パミス粒(φ1~9mm)中量, 炭化粒(φ1~5mm)少量, 焼土粒(φ1~9mm)少量, 焼土ブロック(φ20mm)少量				

図 2-69 竪穴住居跡 -68

SI-015カマド出土遺物位置図

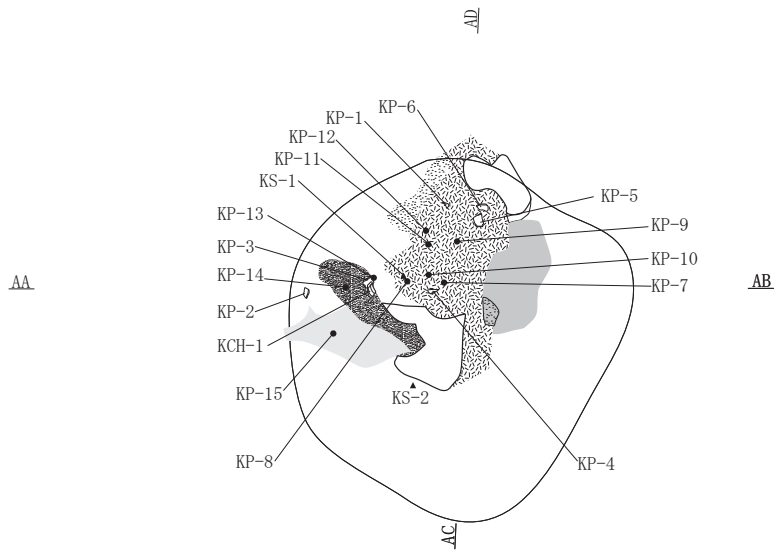

SI-015カマド焼土・灰・粘土範囲1面目

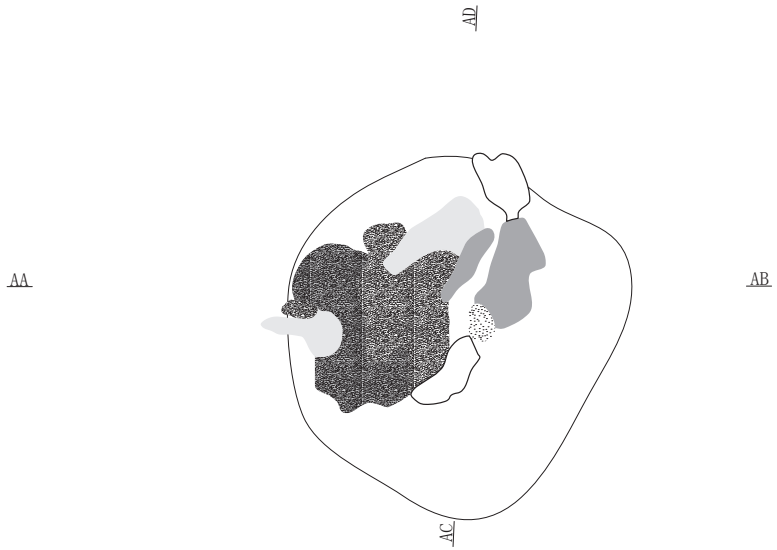

SI-015カマド灰範囲2面目



図 2-70 竪穴住居跡 -69

SI-015カマド炭化物1面目・灰範囲3面目



AA

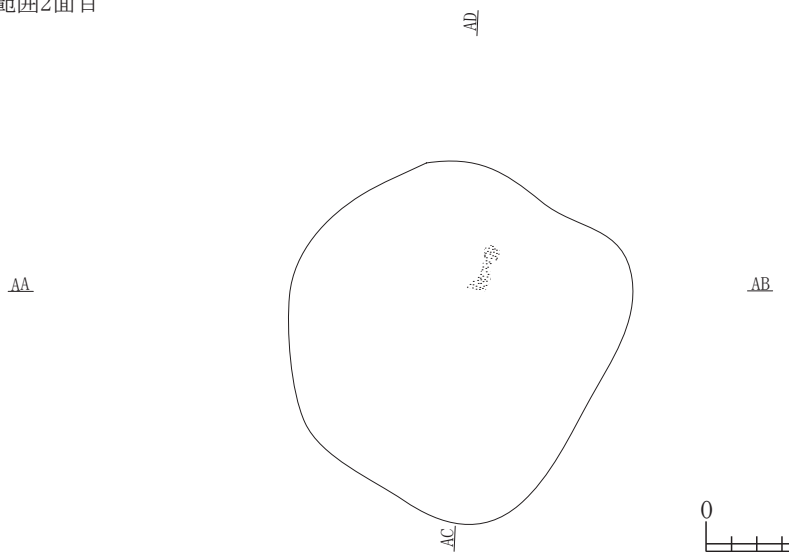
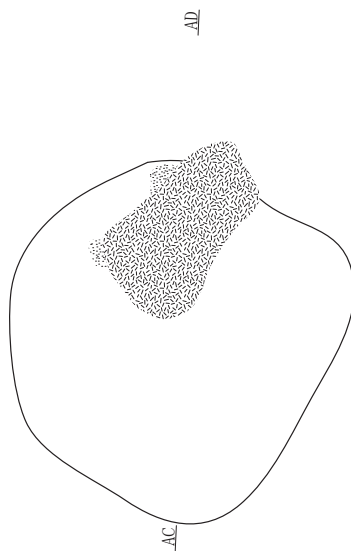

AB

AC

SI-015カマド掘り方



AA

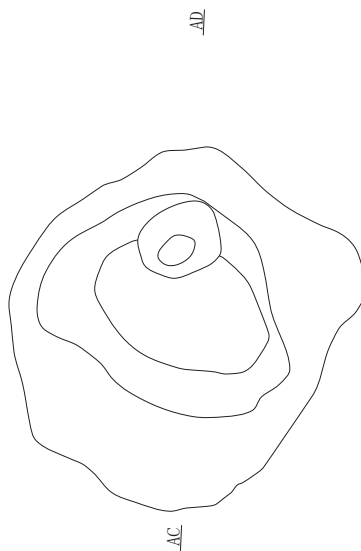

AB

AC



図 2-71 竪穴住居跡 -70

SI-018カマド

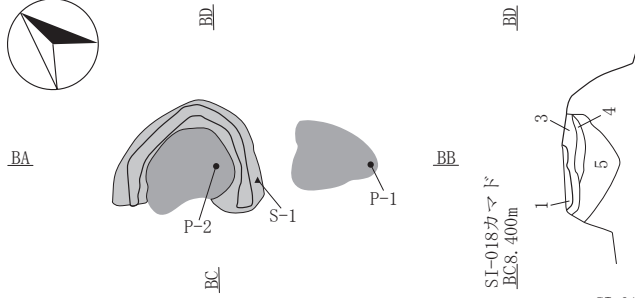

SI-018カマド
BA.8.400m

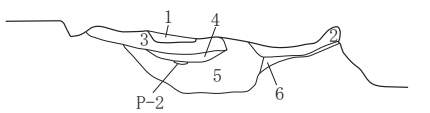

SI-018カマド

層	色	特徴
第1層	7.5YR4/2 灰褐色土	炭化粒(φ1~9mm)多量, 焼土粒(φ1~9mm)中量, 炭化物層
第2層	5YR6/8 橙色土	火床面, 焼土層
第3層	5YR5/8 明赤褐色土	炭化粒(φ1~5mm)少量, 火床面, 焼土層
第4層	10YR4/1 褐灰色土	焼土粒(φ1~9mm)少量, 灰と炭化物層
第5層	7.5YR3/1 黒褐色土	炭化粒(φ1~5mm)少量, 焼土粒(φ1~5mm)少量, 炭化物と灰層
第6層	7.5YR3/3 暗褐色土	パミス粒(φ1~5mm)少量, 炭化粒(φ1~5mm)少量, 焼土粒(φ1~9mm)多量, 焼土ブロック(φ10~30mm)中量

SI-018カマド焼土・炭化物・灰範囲1面目

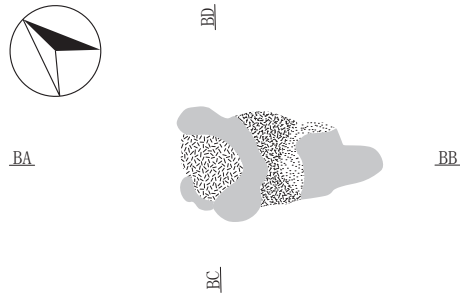

SI-018カマド焼土・炭化物・灰範囲2面目

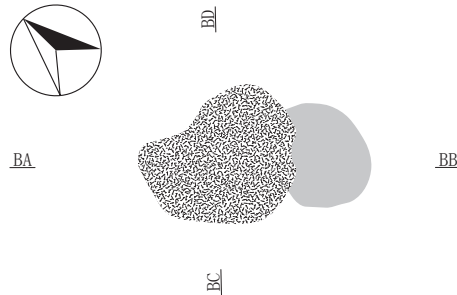

SI-018カマド掘り方



図 2-72 竪穴住居跡 -71



SI-019	第1層	10YR4/4 褐色土	パミス粒(φ1~9mm)少量, ローム粒(φ1~9mm)中量, L.B.(φ10~40mm)少量, 炭化粒(φ1~3mm)微量, 焼土粒(φ1~5mm)極微量
	第2層	10YR6/8 明黄褐色土	P.B.(φ10~50mm)中量, L.B.(φ10~100mm)多量
	第3層	10YR3/2 黒褐色土	パミス粒(φ1~9mm)微量, 炭化粒(φ1~9mm)微量, 焼土粒(φ1~9mm)微量, 灰少量
	第4層	10YR3/2 黒褐色土	パミス粒(φ1~9mm)微量, 炭化粒(φ1~3mm)微量
	第5層	10YR2/1 黒色土	パミス粒(φ1~9mm)極微量, 炭化粒(φ1~5mm)中量, B-Tm火山灰多量混入, 火山灰層
	第6層	10YR3/3 暗褐色土	パミス粒(φ1~2mm)微量, 炭化粒(φ1~5mm)少量, 焼土粒(φ1~3mm)少量
	第7層	10YR3/3 暗褐色土	パミス粒(φ1~9mm)少, P.B.(φ10~15mm)微量, 炭化粒(φ1~5mm)少量, 焼土粒(φ1~3mm)極微量
	第8層	7.5YR5/6明黄褐色土と5YR4/8赤褐色土の混合土	パミス粒(φ1~9mm)少量, 炭化粒(φ1~9mm)少量, 焼土粒(φ1~9mm)中量, 焼土ブロック(φ10~30mm)中量, 灰微量, 焼土層
	第9層	10YR3/2 黒褐色土	パミス粒(φ1~5mm)微量, 炭化粒(φ1~9mm)中量, 炭化物(φ10~50mm)多量, 焼土粒(φ1~9mm)少量, 灰少量, 炭化物層
	第10層	10YR3/3 暗褐色土	パミス粒(φ1~9mm)少量, 炭化粒(φ1~5mm)中量, 焼土粒(φ1~9mm)中量, 焼土ブロック(φ10~20mm)少量
	第11層	10YR3/3 暗褐色土	パミス粒(φ1~9mm)中量, 炭化粒(φ1~5mm)少量, 焼土粒(φ1~9mm)微量
	第12層	10YR3/3 暗褐色土	パミス粒(φ1~5mm)少量, 炭化粒(φ1~9mm)少量, 焼土粒(φ1~5mm)極微量, 焼土ブロック(φ10~30mm)極微量
	第13層	10YR3/3 暗褐色土	パミス粒(φ1~5mm)少量, 炭化粒(φ1~9mm)微量, 焼土粒(φ1~9mm)中量, 焼土ブロック(φ10~30mm)微量
	第14層	10YR4/3 にぶい黄褐色土	パミス粒(φ1~9mm)微量, L.B.(φ10~50mm)多量, 炭化粒(φ1~3mm)微量
	第15層	10YR3/3 暗褐色土	パミス粒(φ1~5mm)極微量, 炭化粒(φ1~9mm)少量, 炭化物(φ10~30mm)中量, 壁溝
	第16層	10YR3/3 暗褐色土	パミス粒(φ1~3mm)微量, 炭化粒(φ1~3mm)微量, 焼土粒(φ1~5mm)少量, 壁溝
	第17層	10YR3/3 暗褐色土	パミス粒(φ1~5mm)中量, 炭化粒(φ1~2mm)極微量, 壁溝
	第18層	10YR4/3 にぶい黄褐色土	パミス粒(φ1~9mm)中量, P.B.(φ10~20mm)少量, 炭化粒(φ1~2mm)微量, 壁溝

図 2-73 竪穴住居跡 -72

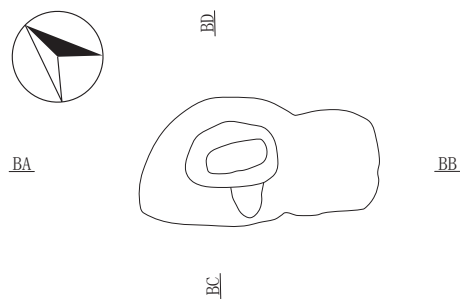
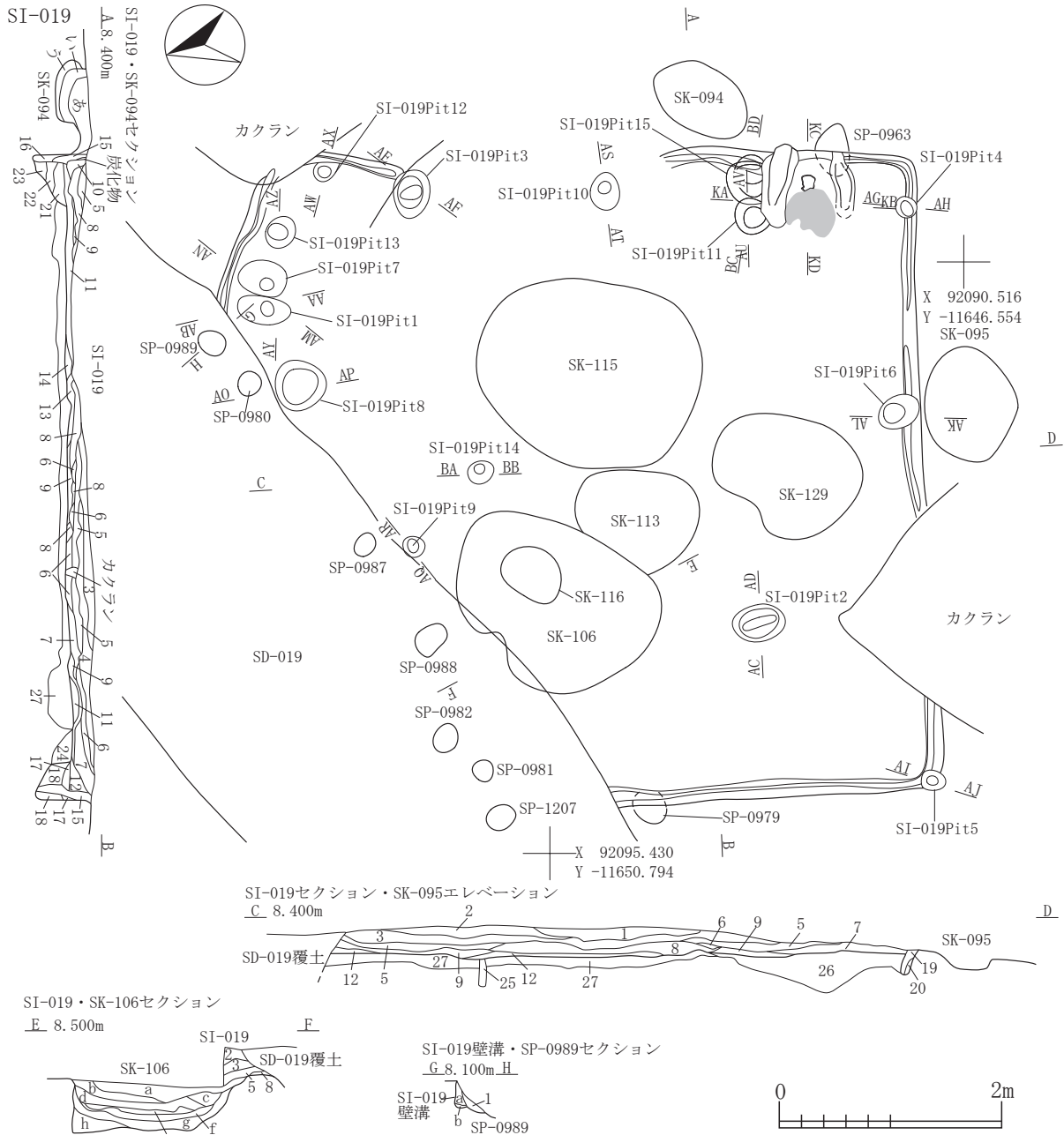
第19層	10YR3/3 暗褐色土	パミス粒(φ1~9mm)微量,炭化粒(φ1~9mm)少量,壁溝
第20層	10YR3/3 暗褐色土	パミス粒(φ1~9mm)少量,P.B.(φ10~30mm)少量,炭化粒(φ1~3mm)微量,壁溝
第21層	10YR5/4 にぶい黄褐色土	パミス粒(φ1~9mm)中量,ローム粒(φ1~9mm)少量,炭化粒(φ1~3mm)微量
第22層	10YR4/4 褐色土	パミス粒(φ1~9mm)少量,ローム粒(φ1~9mm)微量,炭化粒(φ1~3mm)極微量
第23層	10YR2/2 黒褐色土	パミス粒(φ1~9mm)少量,P.B.(φ10~20mm)微量,炭化粒(φ1~2mm)微量
第24層	10YR3/2 黒褐色土	パミス粒(φ1~9mm)少量,P.B.(φ10~50mm)中量,炭化粒(φ1~5mm)微量,掘り方
第25層	10YR4/4 褐色土	パミス粒(φ1~9mm)中量,ローム粒(φ1~9mm)中量,L.B.(φ10~20mm)少量,炭化粒(φ1~3mm)極微量
第26層	10YR3/2 黒褐色土	パミス粒(φ1~9mm)中量,P.B.(φ10~40mm)中量,炭化粒(φ1~5mm)微量,貼床
第27層	10YR3/2 黒褐色土	パミス粒(φ1~9mm)中量,P.B.(φ10~60mm)多量,L.B.(φ10~40mm)中量,炭化粒(φ1~5mm)微量,貼床
SK-094		
第a層	10YR2/2 黒褐色土	パミス粒(φ1~5mm)微量,炭化粒(φ1~5mm)微量
第i層	10YR2/2 黒褐色土	パミス粒(φ1~9mm)少量,炭化粒(φ1~3mm)極微量
第u層	10YR3/3 暗褐色土	パミス粒(φ1~9mm)中量,炭化粒(φ1~5mm)極微量
SK-106		
第a層	10YR3/2 黒褐色土	パミス粒(φ1~5mm)微量,炭化粒(φ1~9mm)少量,焼土粒(φ1~3mm)微量,B-Tm火山灰中量混入
第b層	10YR3/1 黒褐色土	パミス粒(φ1~3mm)極微量,炭化粒(φ1~9mm)微量,焼土粒(φ1~3mm)極微量,B-Tm火山灰少量混入
第c層	10YR2/1黒色土と10YR4/3にぶい黄褐色土の混合土	パミス粒(φ1~3mm)微量,炭化粒(φ1~5mm)少量
第d層	10YR2/1 黒色土	パミス粒(φ1~5mm)微量,炭化粒(φ1~3mm)微量
第e層	10YR1.7/1 黒色土	炭化粒(φ1~2mm)少量,10YR7/4にぶい黄褐色土粒(φ5~9mm)微量
第f層	10YR6/6明黄褐色土と10YR4/3にぶい黄褐色土の混合土	炭化粒(φ1~5mm)少量,10YR7/4にぶい黄褐色土ブロック(φ10~60mm)中量
第g層	10YR4/3 にぶい黄褐色土	パミス粒(φ1~9mm)少量,炭化粒(φ1~9mm)少量
第h層	10YR6/6 明黄褐色土	P.B.(φ10~50mm)多量,L.B.(φ10~25mm)少量,炭化粒(φ1~5mm)極微量
SI-019壁溝		
第a層	10YR3/2 黒褐色土	パミス粒(φ1~5mm)少量,ローム粒(φ1~5mm)微量,炭化粒(φ1~5mm)少量
第b層	10YR4/3 にぶい黄褐色土	パミス粒(φ1~9mm)少量,炭化粒(φ1~2mm)極微量
SP-0989		
第1層	10YR3/2 黒褐色土	パミス粒(φ1~5mm)微量,ローム粒(φ1~9mm)微量,炭化粒(φ1~2mm)少量,焼土粒(φ1~2mm)極微量

SI-019Pitセクション

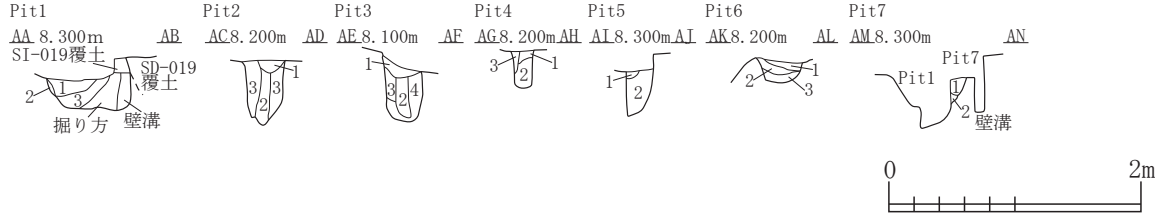

SI-019Pit 1

第1層	7.5YR5/6 明褐色土	パミス粒(φ1~5mm)極微量,炭化粒(φ1~5mm)極微量,焼土粒(φ1~9mm)多量,焼土ブロック(φ10~30mm)中量
第2層	10YR6/6 明褐色土	パミス粒(φ1~9mm)中量,炭化粒(φ1~2mm)極微量
第3層	10YR6/4 にぶい黄褐色土	パミス粒(φ1~9mm)少量,炭化粒(φ1~9mm)少量,焼土粒(φ1~5mm)少量
掘り方	10YR3/2 黒褐色土	パミス粒(φ1~9mm)多量,P.B.(φ10~30mm)少量,炭化粒(φ1~5mm)微量
壁溝	10YR3/2 黒褐色土	パミス粒(φ1~9mm)微量,炭化粒(φ1~5mm)少量,焼土粒(φ1~3mm)極微量
SI-019Pit 2		
第1層	10YR2/2 黒褐色土	パミス粒(φ1~9mm)微量,炭化粒(φ1~5mm)中量,B-Tm火山灰少量
第2層	10YR2/2 黒褐色土	パミス粒(φ1~9mm)少量,炭化粒(φ1~5mm)少量
第3層	10YR3/2 黒褐色土	パミス粒(φ1~9mm)中量,P.B.(φ10~60mm)多量,L.B.(φ10~20mm)少量,炭化粒(φ1~3mm)微量
SI-019Pit 3		
第1層	10YR3/3 暗褐色土	パミス粒(φ1~9mm)少量,炭化粒(φ1~9mm)少量,焼土粒(φ1~9mm)少量,焼土ブロック(φ10~15mm)微量
第2層	10YR4/3 にぶい黄褐色土	パミス粒(φ1~9mm)少量,P.B.(φ10~30mm)中量,炭化粒(φ1~3mm)微量
第3層	10YR3/2 黒褐色土	パミス粒(φ1~9mm)少量,P.B.(φ10~20mm)少量,炭化粒(φ1~5mm)微量
第4層	10YR6/6 明黄褐色土	パミス粒(φ1~9mm)少量,P.B.(φ10~30mm)中量,L.B.(φ10~50mm)中量
SI-019Pit 4		
第1層	10YR3/3 暗褐色土	パミス粒(φ1~5mm)微量,炭化粒(φ1~3mm)微量,焼土粒(φ1~5mm)少量
第2層	10YR3/3 暗褐色土	パミス粒(φ1~9mm)微量,炭化粒(φ1~9mm)少量,炭化物(φ10~20mm)微量,焼土粒(φ1~3mm)微量
第3層	10YR4/3 にぶい黄褐色土	パミス粒(φ1~9mm)少量,炭化粒(φ1~5mm)微量,焼土粒(φ1~9mm)少量
SI-019Pit 5		
第1層	10YR4/3 にぶい黄褐色土	パミス粒(φ1~9mm)中量,P.B.(φ10~20mm)少量,炭化粒(φ1~3mm)極微量
第2層	10YR3/3 暗褐色土	パミス粒(φ1~9mm)少量,炭化粒(φ1~5mm)微量
SI-019Pit 6		
第1層	10YR3/2 黒褐色土	パミス粒(φ1~5mm)微量,炭化粒(φ1~9mm)多量,炭化物(φ10~20mm)少量
第2層	10YR3/3 暗褐色土	パミス粒(φ1~5mm)微量,炭化粒(φ1~5mm)少量,焼土粒(φ1~5mm)微量
第3層	10YR4/3 にぶい黄褐色土	パミス粒(φ1~9mm)少量,P.B.(φ10~20mm)少量,炭化粒(φ1~3mm)極微量
SI-019Pit 7		
第1層	10YR5/4 にぶい黄褐色土	パミス粒(φ1~9mm)中量,炭化粒(φ1~3mm)微量,焼土粒(φ1~5mm)極微量
第2層	7.5YR5/6 明褐色土	ローム粒(φ1~9mm)微量,炭化粒(φ1~3mm)微量,焼土粒(φ1~9mm)多量

図 2-74 竪穴住居跡 -73

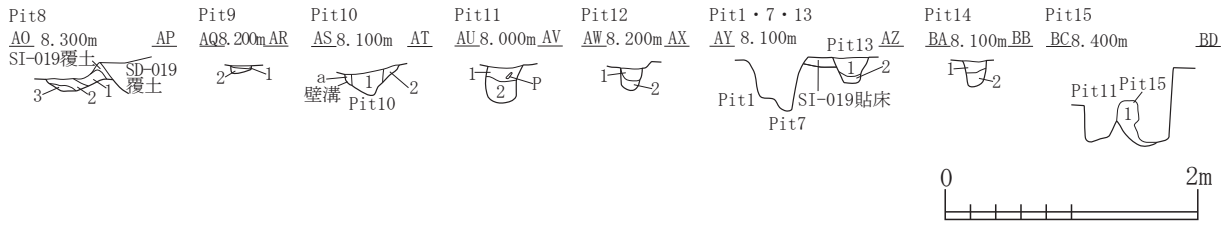

SI-019Pit8

第1層 7.5YR4/4 褐色土 パミス粒(φ1~5mm)極微量,炭化粒(φ1~2mm)極微量,焼土粒(φ1~9mm)少量
 第2層 7.5YR4/4 褐色土 パミス粒(φ1~5mm)微量,炭化粒(φ1~3mm)極微量,焼土粒(φ1~9mm)中量,焼土ブロック(φ10~40mm)多量
 第3層 10YR6/6 明褐色土 パミス粒(φ1~3mm)微量

SI-019Pit9

第1層 10YR4/2 灰黄褐色土 パミス粒(φ1~5mm)微量,炭化粒(φ1~5mm)少量,焼土粒(φ1~3mm)微量
 第2層 10YR5/4 にぶい黄褐色土 パミス粒(φ1~5mm)少量,炭化粒(φ1~3mm)微量

SI-019Pit10

第1層 10YR4/4 褐色土 パミス粒(φ1~9mm)中量, P.B.(φ10~25mm)中量, ローム粒(φ1~9mm)少量, 炭化粒(φ1~3mm)極微量
 第2層 10YR5/4 黄褐色土 パミス粒(φ1~9mm)多量, ローム粒(φ1~5mm)少量

SI-019壁溝

第a層 10YR4/4 褐色土 パミス粒(φ1~9mm)少量, L.B.(φ10~20mm)中量, 炭化粒(φ1~2mm)極微量

SI-019Pit11

第1層 10YR4/4 褐色土 パミス粒(φ1~9mm)少量, P.B.(φ10~20mm)少量, 炭化粒(φ1~3mm)極微量
 第2層 10YR4/4 褐色土 パミス粒(φ1~9mm)多量, P.B.(φ10~30mm)中量, 炭化粒(φ1~3mm)極微量

SI-019Pit12

第1層 10YR4/3 にぶい黄褐色土 パミス粒(φ1~9mm)少量, P.B.(φ10~20mm)少量, ローム粒(φ1~9mm)微量, 炭化粒(φ1~5mm)微量
 第2層 10YR5/4 にぶい黄褐色土 パミス粒(φ1~9mm)中量, P.B.(φ10~20mm)中量, 炭化粒(φ1~3mm)微量

SI-019Pit13

第1層 10YR5/4 にぶい黄褐色土 パミス粒(φ1~9mm)少量, ローム粒(φ1~9mm)中量, L.B.(φ10~20mm)少量, 炭化粒(φ1~3mm)微量
 第2層 10YR4/4 褐色土 パミス粒(φ1~5mm)中量, 炭化粒(φ1~2mm)極微量

SI-019Pit14

第1層 10YR3/2 黒褐色土 パミス粒(φ1~9mm)中量, P.B.(φ10~20mm)中量, 炭化粒(φ1~3mm)微量
 第2層 10YR5/4 にぶい黄褐色土 パミス粒(φ1~9mm)多量, 炭化粒(φ1~2mm)極微量

SI-019Pit15

第1層 10YR5/6 黄褐色土 パミス粒(φ1~9mm)少量, P.B.(φ10~20mm)少量, ローム粒(φ1~9mm)中量, L.B.(φ10~30mm)中量

SI-019出土遺物位置図



図 2-75 竪穴住居跡 -74

SI-019B-Tm火山灰範囲



SI-019焼土範囲下層1面目

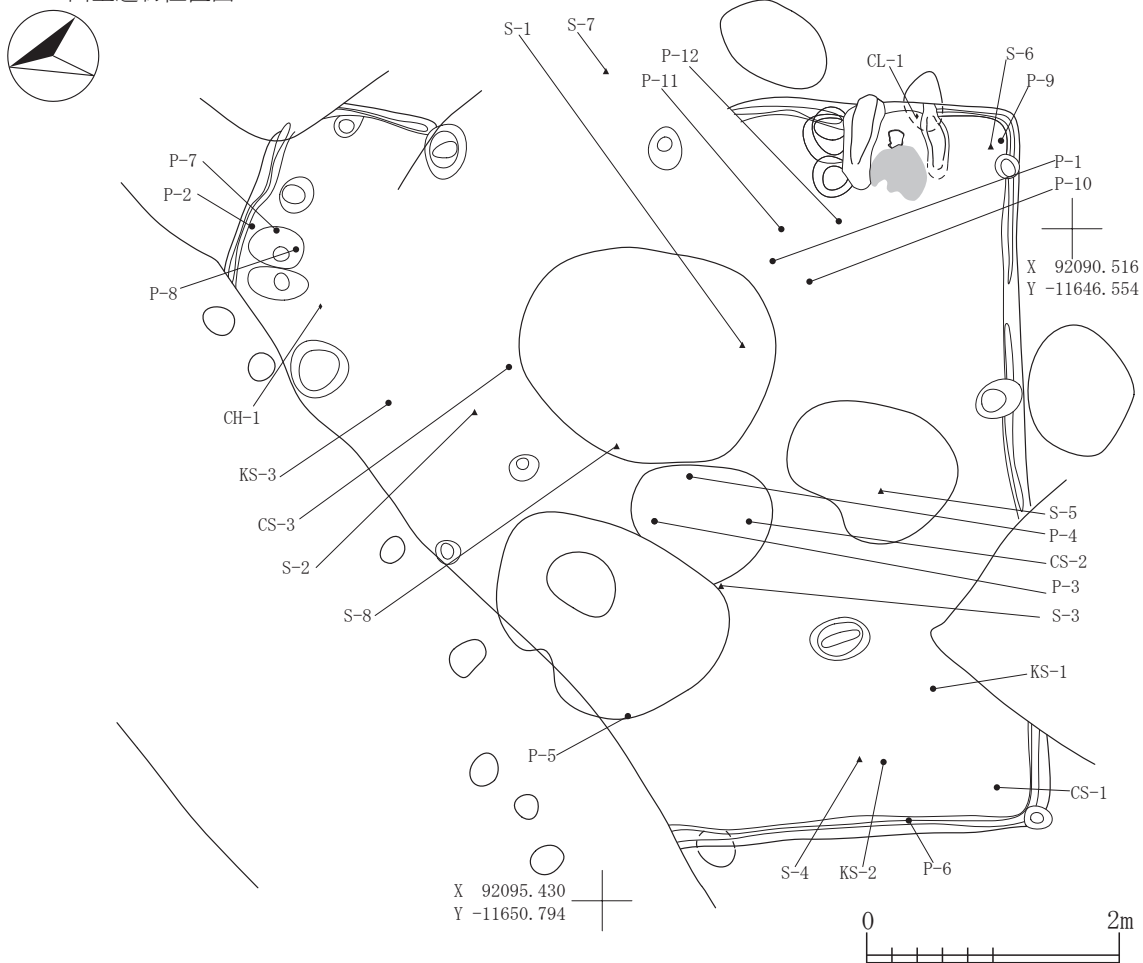
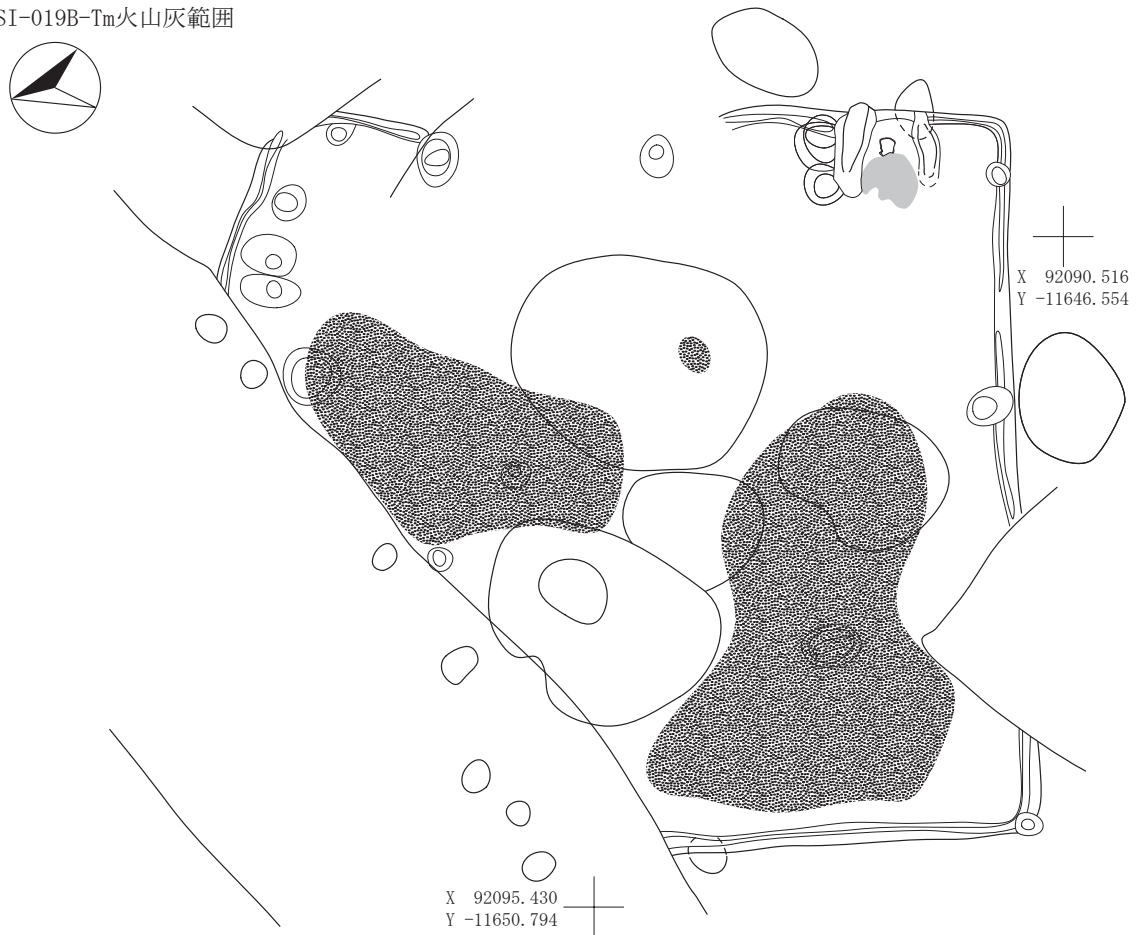

図 2-76 竪穴住居跡 -75

SI-019 燒土範圍下層 2 面目



SI-019 炭化物範圍下層

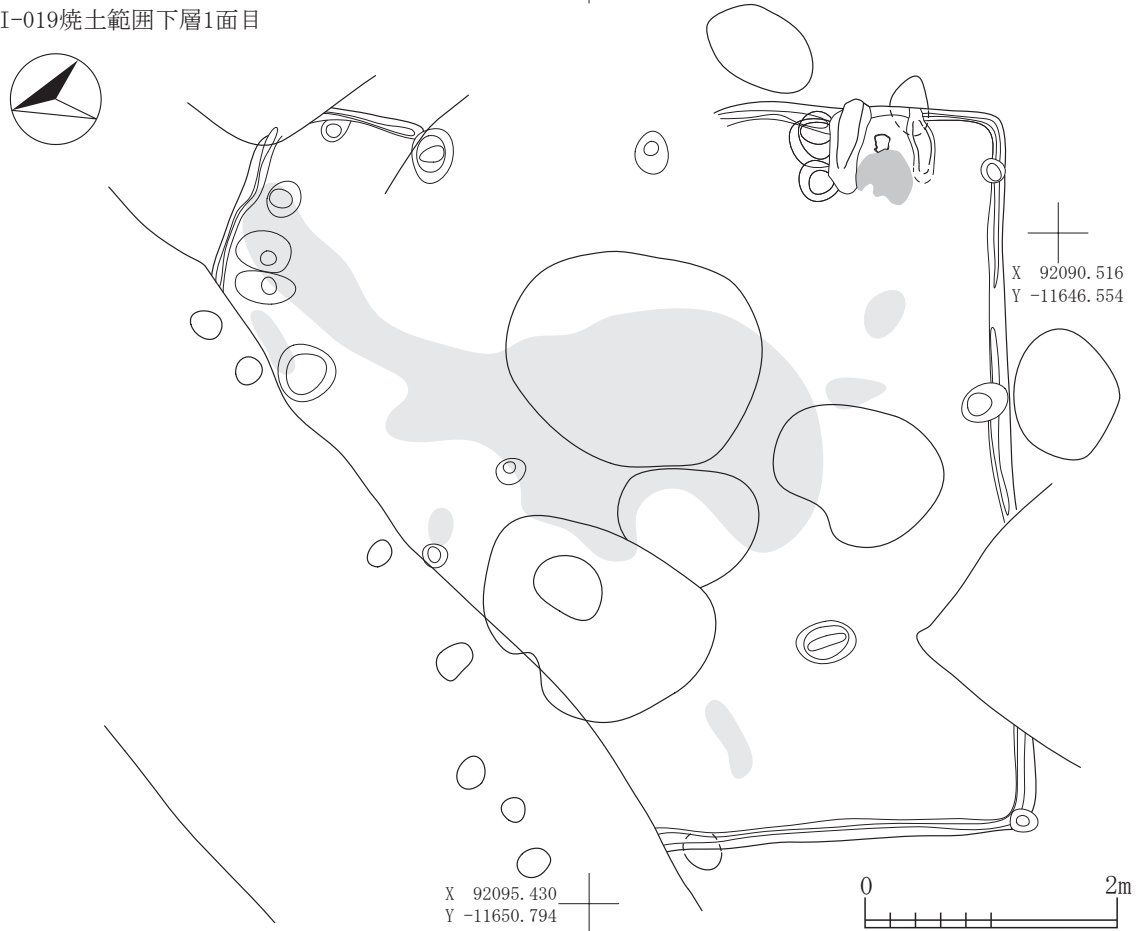
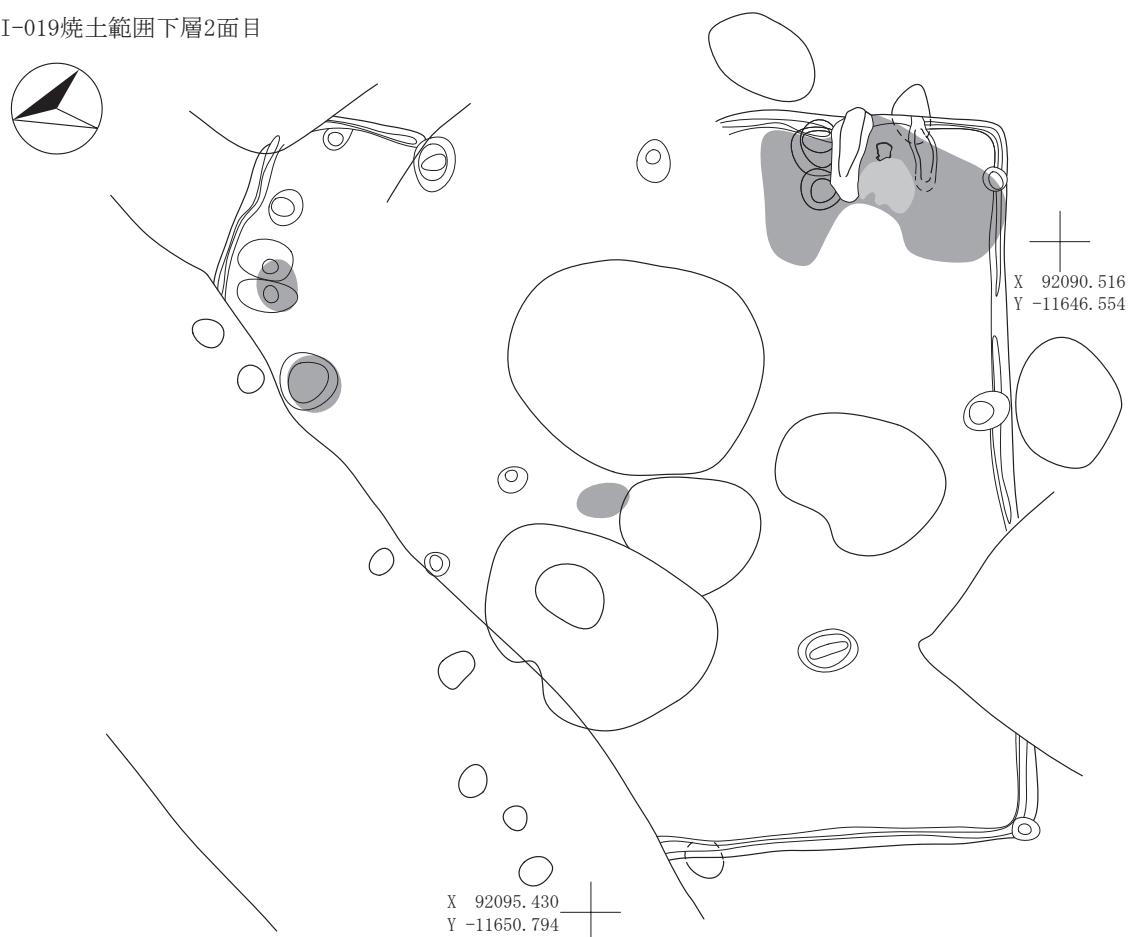

圖 2-77 豎穴住居跡 -76

SI-019掘り方



SI-019カマド

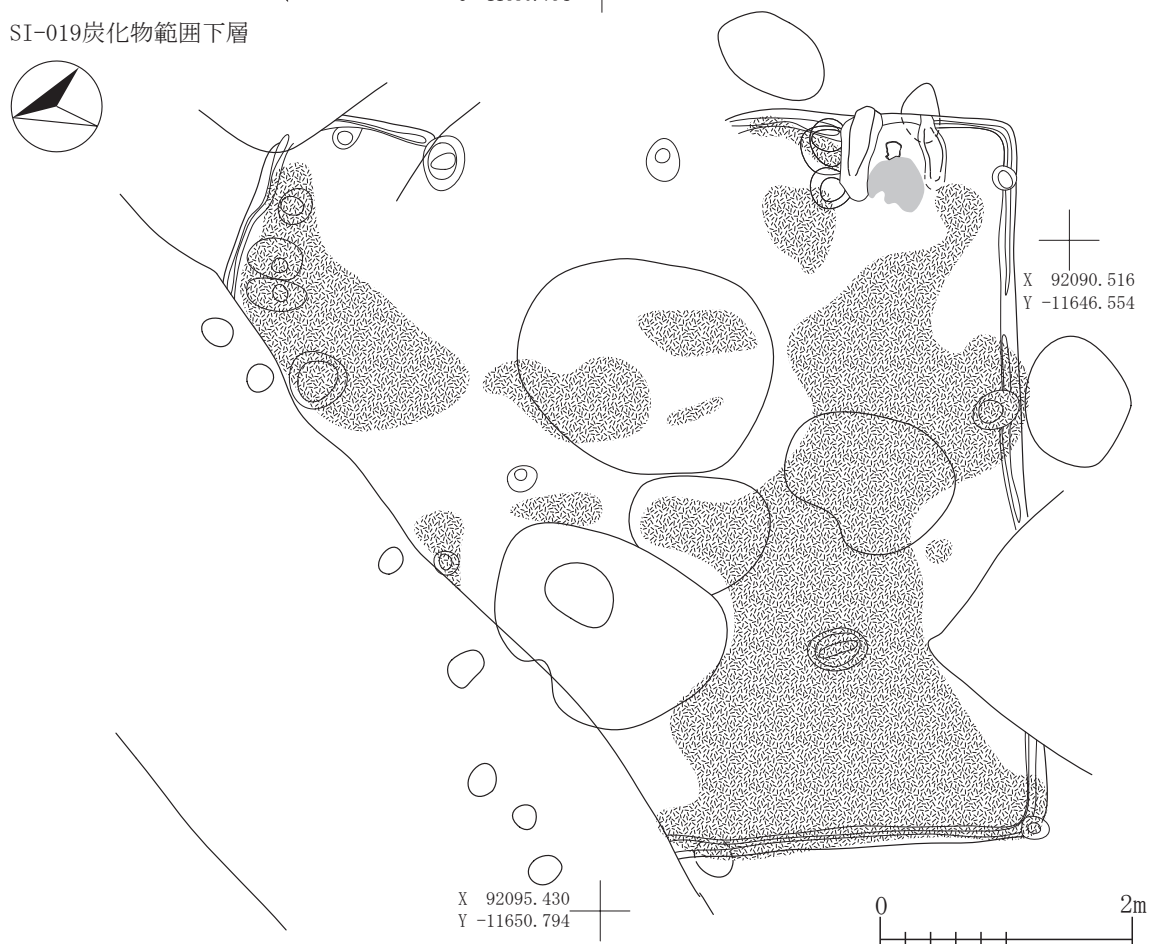
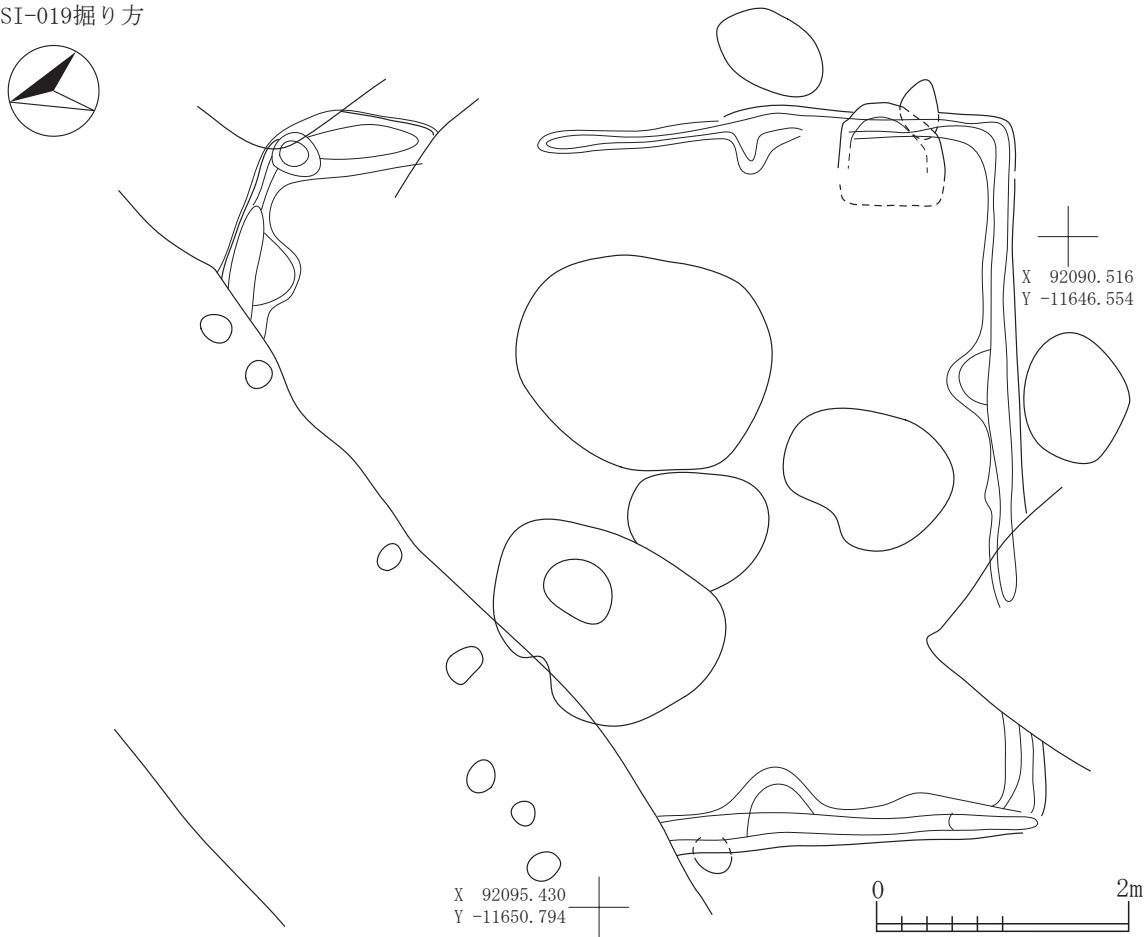
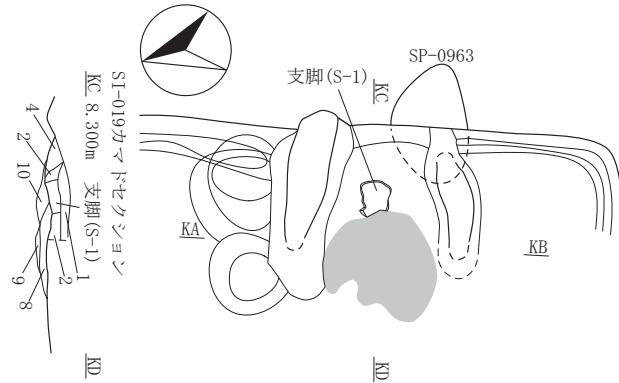

SI-019カマド掘り方

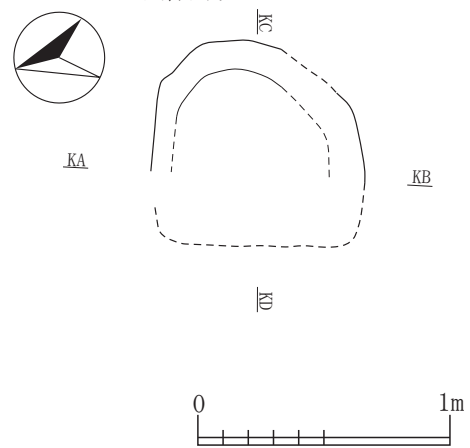

SI-019カマドセクション
KA 8.300m

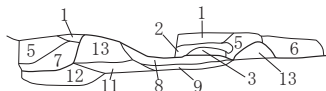

SI-019カマド

第1層	7.5YR4/6 褐色土	パミス粒(φ1~9mm)少量,炭化粒(φ1~3mm)極微量,焼土粒(φ1~9mm)中量,焼土ブロック(φ10~25mm)中量
第2層	7.5YR4/6 褐色土	パミス粒(φ1~3mm)微量,炭化粒(φ1~2mm)極微量,焼土粒(φ1~5mm)少量
第3層	7.5YR5/6 明褐色土	炭化粒(φ1mm)極微量,焼土粒(φ1~5mm)少量
第4層	7.5YR5/6 明褐色土	パミス粒(φ1~5mm)微量,炭化粒(φ1~5mm)微量,焼土粒(φ1~9mm)中量
第5層	10YR3/3 暗褐色土	パミス粒(φ1~5mm)少量,炭化粒(φ1~5mm)微量,焼土粒(φ1~9mm)中量,焼土ブロック(φ10~30mm)少量
第6層	10YR3/3 暗褐色土	パミス粒(φ1~9mm)少量, P. B. (φ10~50mm)少量,炭化粒(φ1~9mm)少量,炭化物(φ10~25mm)中量,焼土粒(φ1~3mm)極微量
第7層	10YR2/2 黒褐色土	パミス粒(φ1~5mm)微量,炭化粒(φ1~9mm)少量,炭化物(φ10~20mm)少量,焼土粒(φ1~9mm)少量
第8層	5YR5/8 明赤褐色土	パミス粒(φ1~5mm)微量,火床面
第9層	7.5YR3/2 黒褐色土	パミス粒(φ1~3mm)微量,炭化粒(φ1~2mm)微量,焼土粒(φ1~5mm)少量
第10層	7.5YR5/6 明褐色土	パミス粒(φ1~5mm)微量,掘り方
第11層	10YR2/2 黒褐色土	パミス粒(φ1~5mm)少量,炭化粒(φ1~2mm)微量,掘り方
第12層	10YR2/2 黒褐色土	パミス粒(φ1~9mm)少量, P. B. (φ10~20mm)少量,炭化粒(φ1~9mm)微量,焼土粒(φ1~3mm)極微量,掘り方
第13層	10YR5/6明黄褐色土と10YR2/2黒褐色土の混合土	パミス粒(φ1~9mm)少量, L. B. (φ10~40mm)中量,炭化粒(φ1~3mm)微量,袖

図 2-78 竪穴住居跡 -77

SI-020

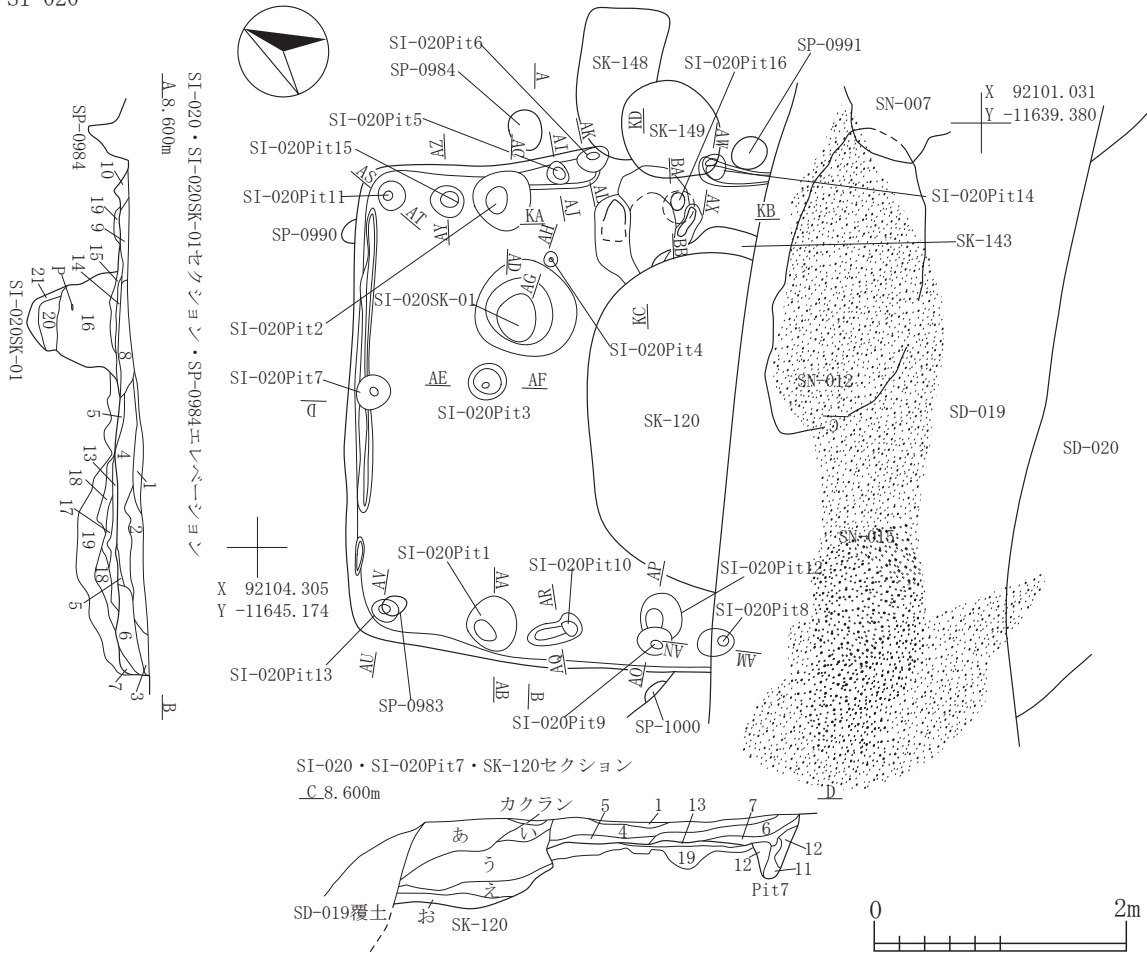

SI-020

第1層	10YR4/3 にぶい黄褐色土	パミス粒(φ1-9mm)少量, ローム粒(φ1-5mm)少量, 炭化粒(φ1-2mm)微量, 焼土粒(φ1-5mm)極微量
第2層	10YR4/3 にぶい黄褐色土	パミス粒(φ1-9mm)中量, P. B. (φ10-50mm)少量, ローム粒(φ1-9mm)少量, 炭化粒(φ1-3mm)微量
第3層	10YR3/2 黒褐色土	パミス粒(φ1-9mm)中量, ローム粒(φ1-9mm)微量, 炭化粒(φ1-2mm)極微量, 焼土粒(φ1-3mm)極微量
第4層	10YR4/3 にぶい黄褐色土	パミス粒(φ1-9mm)少量, P. B. (φ10-50mm)少量, ローム粒(φ1-9mm)少量, L. B. (φ10-60mm)少量, 炭化粒(φ1-3mm)微量, 焼土粒(φ1-5mm)極微量, 粘土粒(φ3-9mm)微量
第5層	10YR2/2 黒褐色土	パミス粒(φ1-9mm)少量, 炭化粒(φ1-3mm)微量
第6層	10YR3/2 黒褐色土	パミス粒(φ1-9mm)中量, P. B. (φ10-50mm)中量, ローム粒(φ1-9mm)少量, L. B. (φ10-30mm)少量, 炭化粒(φ1-5mm)微量
第7層	10YR3/2 黒褐色土	パミス粒(φ1-9mm)少量, P. B. (φ10-20mm)少量, ローム粒(φ1-9mm)微量, 炭化粒(φ1-3mm)微量
第8層	10YR4/3 にぶい黄褐色土	パミス粒(φ1-9mm)少量, ローム粒(φ1-9mm)中量, L. B. (φ10-30mm)少量, 炭化粒(φ1-3mm)微量
第9層	10YR4/2 灰黄褐色土	パミス粒(φ1-9mm)少量, ローム粒(φ1-9mm)中量, 炭化粒(φ1-3mm)微量, 焼土粒(φ1-9mm)微量, 焼土ブロック(φ20-50mm)微量, 粘土粒(φ3-9mm)微量
第10層	10YR3/3 暗褐色土	パミス粒(φ1-9mm)少量, ローム粒(φ1-9mm)中量, 炭化粒(φ1-3mm)微量, 焼土粒(φ1-5mm)中量, 粘土粒(φ3-5mm)微量
第11層	10YR3/2 黒褐色土	パミス粒(φ1-9mm)中量, P. B. (φ10-40mm)中量, ローム粒(φ1-9mm)少量, 炭化粒(φ1-3mm)微量, Pit7
第12層	10YR5/6 黄褐色土	パミス粒(φ1-9mm)少量, P. B. (φ10-50mm)多量, L. B. (φ10-20mm)少量, 炭化粒(φ1-3mm)微量, Pit7
第13層	10YR4/3 にぶい黄褐色土	パミス粒(φ1-9mm)中量, P. B. (φ10-20mm)少量, ローム粒(φ1-9mm)少量, 炭化粒(φ1-3mm)微量, 焼土粒(φ1-5mm)極微量, 粘土粒(φ3-5mm)少量, 貼床
第14層	10YR7/6 明黄褐色土	炭化粒(φ1-3mm)微量, 10YR4/3にぶい黄褐色土少量混入, SI-020内SK-01
第15層	10YR3/2 黒褐色土	パミス粒(φ1-5mm)微量, ローム粒(φ1-9mm)中量, L. B. (φ10-25mm)少量, 炭化粒(φ1-5mm)微量, 焼土粒(φ1-5mm)極微量, SI-020内SK-01
第16層	10YR3/2 黒褐色土	パミス粒(φ1-9mm)多量, P. B. (φ10-40mm)中量, ローム粒(φ1-9mm)中量, L. B. (φ10-80mm)中量, 炭化粒(φ1-5mm)微量, SI-020内SK-01
第17層	10YR3/3 暗褐色土	パミス粒(φ1-5mm)微量, 炭化粒(φ1-3mm)極微量, 掘り方
第18層	10YR4/3 にぶい黄褐色土	パミス粒(φ1-9mm)中量, P. B. (φ10-60mm)少量, 炭化粒(φ1-2mm)微量, 掘り方
第19層	10YR3/2黒褐色土と10YR2/2黒褐色土の混合土	パミス粒(φ1-9mm)中量, P. B. (φ10-100mm)多量, 炭化粒(φ1-5mm)極微量, 掘り方
第20層	10YR3/2 黒褐色土	パミス粒(φ1-9mm)少量, P. B. (φ10-50mm)多量, L. B. (φ10-60mm)多量, SI-020内SK-01
第21層	10YR6/6 明黄褐色土	L. B. (φ30-100mm)多量, 粘土ブロック(φ10-30mm)少量, SI-020内SK-01
SK-120		
第あ層	10YR4/3 にぶい黄褐色土	パミス粒(φ1-9mm)少量, P. B. (φ10-50mm)中量, ローム粒(φ1-9mm)少量, L. B. (φ10-30mm)微量
第い層	10YR3/2 黒褐色土	パミス粒(φ1-9mm)少量, P. B. (φ10-20mm)微量, ローム粒(φ1-9mm)少量, 炭化粒(φ1-5mm)微量
第う層	10YR3/2 黒褐色土	パミス粒(φ1-9mm)中量, P. B. (φ10-30mm)少量, ローム粒(φ1-9mm)少量, L. B. (φ10-20mm)微量, 炭化粒(φ1-9mm)微量, 焼土粒(φ1-3mm)極微量
第え層	10YR5/4 にぶい黄褐色土	パミス粒(φ1-9mm)少量, ローム粒(φ1-9mm)中量, L. B. (φ10-30mm)少量, 炭化粒(φ1-3mm)微量, 焼土粒(φ1-5mm)微量
第お層	10YR2/2 黒褐色土	パミス粒(φ1-9mm)少量, P. B. (φ10-20mm)少量, ローム粒(φ1-9mm)中量, L. B. (φ10-30mm)中量, 炭化粒(φ1-3mm)極微量, 焼土粒(φ1-5mm)少量
カクラン		
10YR4/1 褐灰色土	パミス粒(φ1-3mm)微量, ローム粒(φ1-5mm)微量	

図 2-79 竪穴住居跡 -78

SI-020Pitセクション

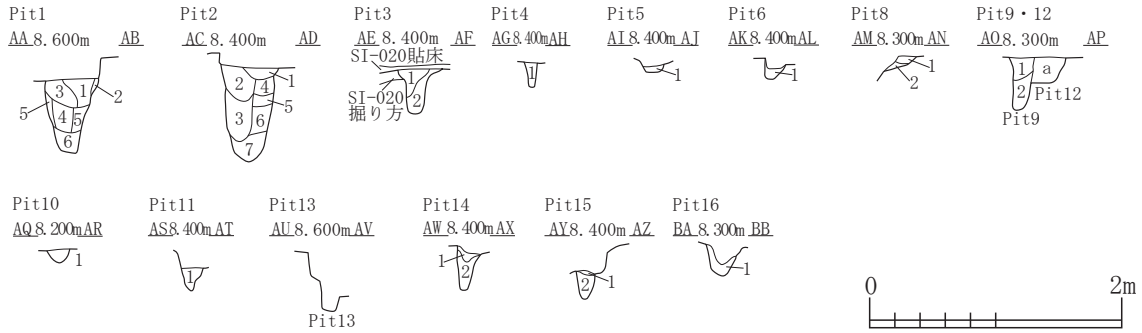

SI-020Pit 1

第1層	10YR3/3 暗褐色土	パミス粒(φ1~9mm)少量,炭化粒(φ1~5mm)微量
第2層	10YR3/2 黒褐色土	パミス粒(φ1~9mm)中量,炭化粒(φ1~2mm)極微量
第3層	10YR3/3 暗褐色土	パミス粒(φ1~9mm)中量, P. B. (φ10~80mm)中量,炭化粒(φ1~2mm)極微量,焼土粒(φ1~5mm)極微量
第4層	10YR2/2 黒褐色土	パミス粒(φ1~9mm)少量,炭化粒(φ1~3mm)微量
第5層	10YR3/3 暗褐色土	パミス粒(φ1~9mm)中量, P. B. (φ10~20mm)少量, L. B. (φ10~50mm)多量,炭化粒(φ1~2mm)極微量,焼土粒(φ1~2mm)極微量
第6層	10YR6/6 明黄褐色土	パミス粒(φ1~9mm)少量, L. B. (φ10~30mm)多量

SI-020Pit 2

第1層	10YR3/2 黒褐色土	パミス粒(φ1~9mm)少量,ローム粒(φ1~9mm)微量, L. B. (φ10~30mm)微量,炭化粒(φ1~3mm)微量,焼土粒(φ1~2mm)極微量
第2層	10YR4/3 にぶい黄褐色土	パミス粒(φ1~9mm)少量, P. B. (φ10~30mm)少量,ローム粒(φ1~9mm)中量, L. B. (φ10~50mm)中量,焼土粒(φ1~5mm)極微量
第3層	10YR3/2 黒褐色土	パミス粒(φ1~9mm)少量, L. B. (φ10~80mm)中量,炭化粒(φ1~3mm)極微量,焼土粒(φ1~5mm)極微量
第4層	10YR4/4 褐色土	パミス粒(φ5~9mm)少量, L. B. (φ20~60mm)多量
第5層	10YR6/6 明黄褐色土	パミス粒(φ1~9mm)中量, P. B. (φ10~30mm)多量,ローム粒(φ1~9mm)少量,炭化粒(φ1~2mm)極微量
第6層	10YR2/1 黒色土	パミス粒(φ1~9mm)中量, P. B. (φ10~30mm)中量,ローム粒(φ1~9mm)少量,炭化粒(φ1~3mm)極微量
第7層	10YR6/6 明黄褐色土	パミス粒(φ1~9mm)微量,ローム粒(φ1~9mm)中量, L. B. (φ10~50mm)多量

SI-020Pit 3

第1層	10YR2/2 黒褐色土	パミス粒(φ1~9mm)微量, P. B. (φ10~15mm)微量,炭化粒(φ1~3mm)極微量,焼土粒(φ1~3mm)極微量
第2層	10YR2/2 黒褐色土	パミス粒(φ1~9mm)少量, P. B. (φ10~20mm)少量, L. B. (φ10~30mm)微量,炭化粒(φ1~3mm)微量

SI-020Pit 4

第1層	10YR2/2 黒褐色土	パミス粒(φ1~5mm)微量,炭化粒(φ1~5mm)少量,焼土粒(φ1~3mm)微量
-----	--------------	--

SI-020Pit 5

第1層	10YR3/2 黒褐色土	パミス粒(φ1~9mm)中量, P. B. (φ10~20mm)少量,炭化粒(φ1~5mm)微量,焼土粒(φ1~9mm)少量
-----	--------------	--

SI-020Pit 6

第1層	10YR3/2 黒褐色土	パミス粒(φ1~9mm)中量, P. B. (φ10~20mm)中量,炭化粒(φ1~3mm)微量,焼土粒(φ1~3mm)極微量
-----	--------------	---

SI-020Pit 8

第1層	10YR3/2 黒褐色土	パミス粒(φ1~9mm)少量, P. B. (φ10~20mm)少量,炭化粒(φ1~3mm)微量
第2層	10YR3/2 黒褐色土	P. B. (φ10~50mm)多量

SI-020Pit 9

第1層	10YR3/2 黒褐色土	パミス粒(φ1~9mm)少量, P. B. (φ10~30mm)中量,ローム粒(φ1~9mm)少量, L. B. (φ10~30mm)少量,炭化粒(φ1~3mm)微量
第2層	10YR2/2 黒褐色土	パミス粒(φ1~9mm)中量, P. B. (φ10~30mm)中量,ローム粒(φ1~9mm)微量,炭化粒(φ1~5mm)微量

SI-020Pit12

第a層	10YR3/2 黒褐色土	パミス粒(φ1~9mm)少量, P. B. (φ10~60mm)多量,炭化粒(φ1~5mm)微量
-----	--------------	--

SI-020Pit10

第1層	10YR3/2 黒褐色土	パミス粒(φ1~9mm)中量, P. B. (φ10~40mm)中量,炭化粒(φ1~3mm)極微量
-----	--------------	---

SI-020Pit11

第1層	10YR3/2 黒褐色土	パミス粒(φ1~9mm)中量, P. B. (φ10~25mm)少量,炭化粒(φ1~5mm)微量
-----	--------------	--

SI-020Pit14

第1層	10YR3/3 暗褐色土	パミス粒(φ1~9mm)少量,ローム粒(φ1~9mm)少量,炭化粒(φ1~3mm)微量
第2層	10YR4/3 にぶい黄褐色土	パミス粒(φ1~9mm)少量,ローム粒(φ1~9mm)微量,炭化粒(φ1~3mm)微量

SI-020Pit15

第1層	10YR3/2 黒褐色土	パミス粒(φ1~9mm)少量,炭化粒(φ1~3mm)微量
第2層	10YR4/4 褐色土	パミス粒(φ1~9mm)中量, P. B. (φ10~30mm)少量,ローム粒(φ1~9mm)少量

SI-020Pit16

第1層	10YR4/4 褐色土	パミス粒(φ1~9mm)少量, P. B. (φ10~30mm)多量,炭化粒(φ1~2mm)極微量
-----	-------------	---

図 2-80 竪穴住居跡 -79

SI-020出土遺物位置図

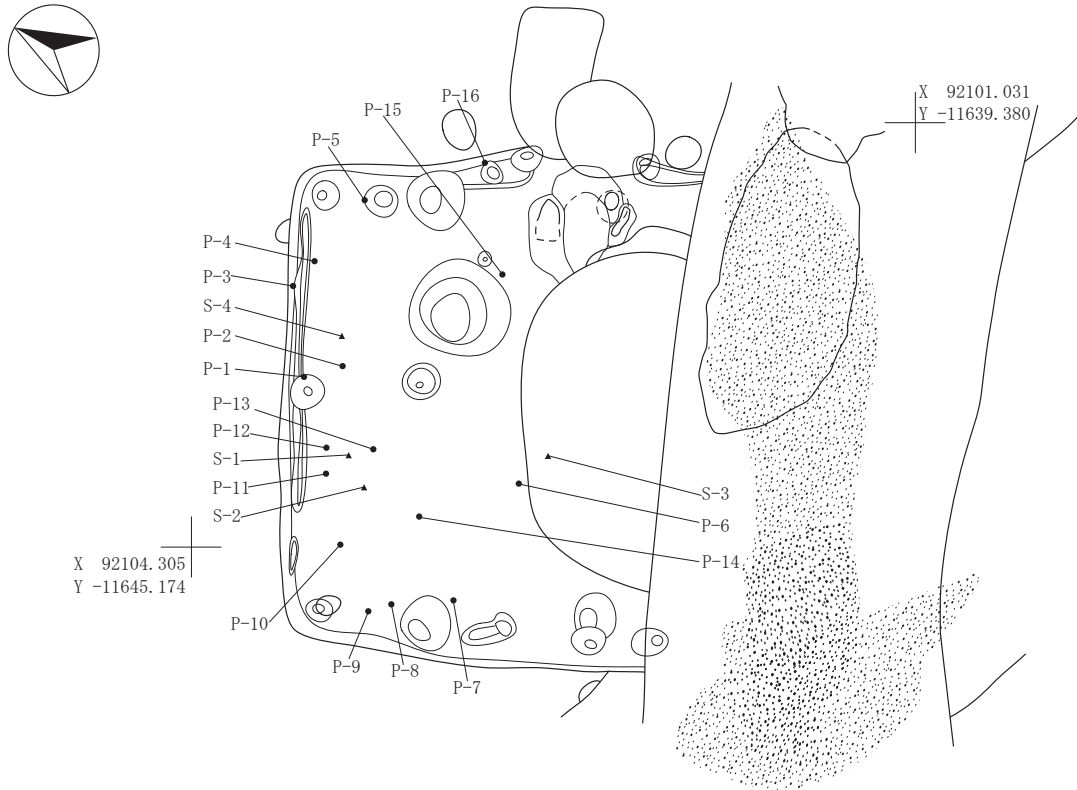

SI-020掘り方



図 2-81 竪穴住居跡 -80



SI-020カマド

第1層	10YR4/2	灰黄褐色土	パミス粒(φ1~9mm)多量, P. B. (φ10~20mm)少量, ローム粒(φ1~5mm)少量, 炭化粒(φ1~3mm)微量, 焼土粒(φ1~5mm)少量
第2層	10YR5/3	にぶい黄褐色土	パミス粒(φ1~5mm)微量, L. B. (φ10~50mm)多量, 炭化粒(φ1~3mm)微量, 焼土粒(φ1~9mm)中量, 焼土ブロック(φ10~20mm)少量(天井崩落ブロック)
第3層	5YR5/8	明赤褐色土	焼土ブロック(φ10~30mm)多量, 灰少量, 焼土ブロック層
第4層	10YR5/3	にぶい黄褐色土	パミス粒(φ1~5mm)微量, ローム粒(φ1~5mm)少量, 炭化粒(φ1~2mm)微量, 焼土粒(φ1~9mm)中量, 灰多量, 灰層
第5層	10YR6/1	褐灰色土	炭化粒(φ1~6mm)少量, 焼土粒(φ1~3mm)微量, 灰多量, 灰層
第6層	10YR3/2	黒褐色土	パミス粒(φ1~3mm)微量, 炭化粒(φ1~2mm)極微量, 焼土粒(φ1~3mm)少量
第7層	10YR5/4	にぶい黄褐色土	パミス粒(φ1~9mm)少量, ローム粒(φ1~9mm)中量, 炭化粒(φ1~3mm)微量, 焼土粒(φ1~5mm)少量
第8層	10YR7/6	明黄褐色土	パミス粒(φ1~5mm)極微量, 炭化粒(φ1~9mm)微量, 袖
第9層	10YR5/2	灰黄褐色土	パミス粒(φ1~9mm)少量, ローム粒(φ1~5mm)微量, 炭化粒(φ1~9mm)少量, 灰層
第10層	10YR4/4	褐色土	パミス粒(φ1~9mm)少量, 炭化粒(φ1~5mm)微量, 焼土粒(φ1~9mm)少量
第11層	10YR4/3	にぶい黄褐色土	パミス粒(φ1~9mm)中量, P. B. (φ10~20mm)少量, L. B. (φ10~20mm)少量, 炭化粒(φ1~3mm)微量, 焼土粒(φ1~5mm)微量
第12層	10YR3/3	黒褐色土	パミス粒(φ1~9mm)中量, P. B. (φ10~30mm)少量, 炭化粒(φ1~3mm)少量
カクラン	10YR3/2	黒褐色土	パミス粒(φ1~3mm)微量, 炭化粒(φ1~2mm)微量

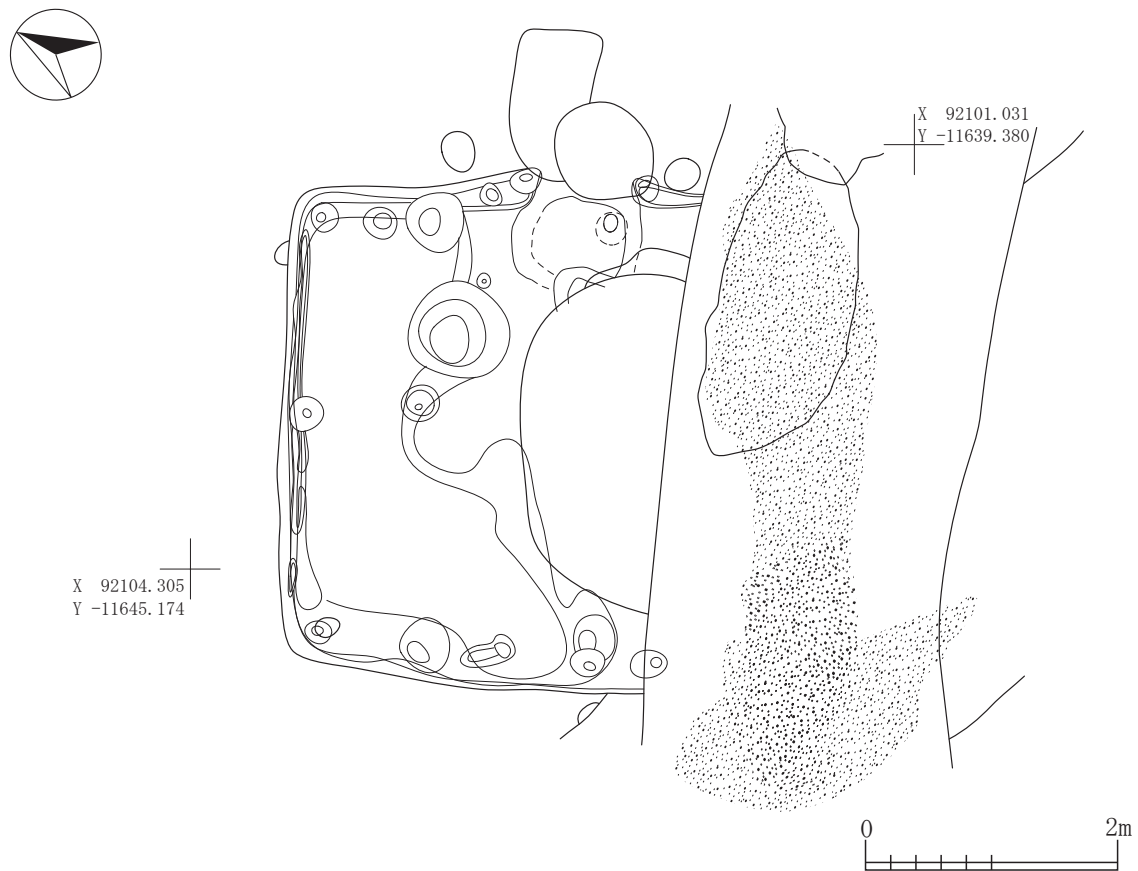
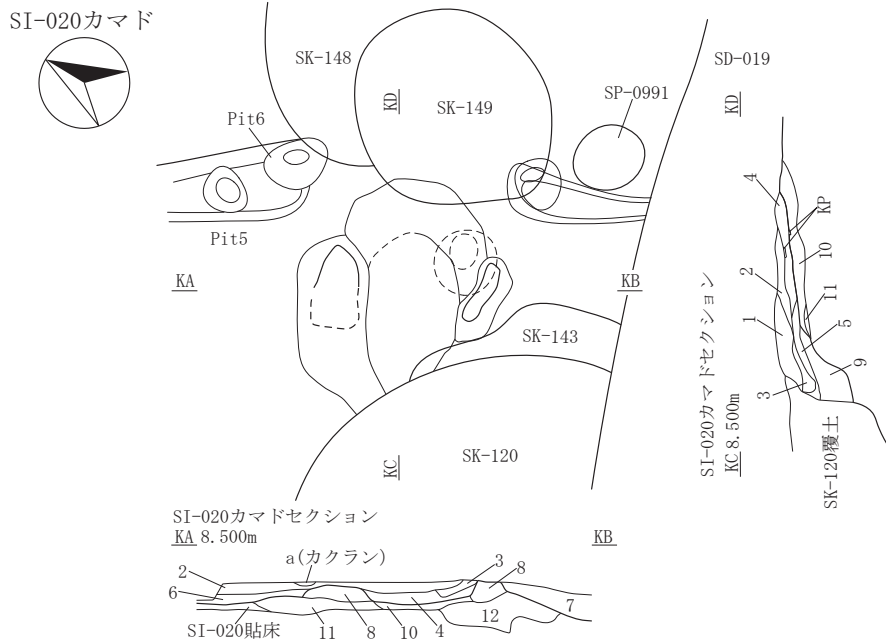
SI-020カマド出土遺物位置図

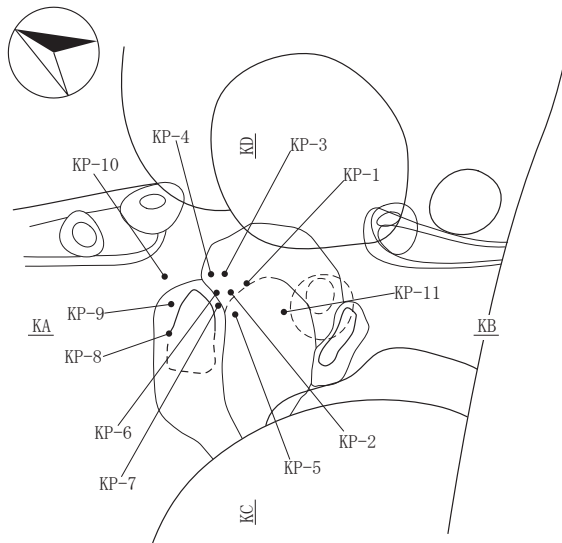

SI-020カマド粘土範囲



図 2-82 竪穴住居跡 -81

SI-020カマド焼土範囲



SI-020カマド灰範囲

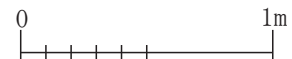
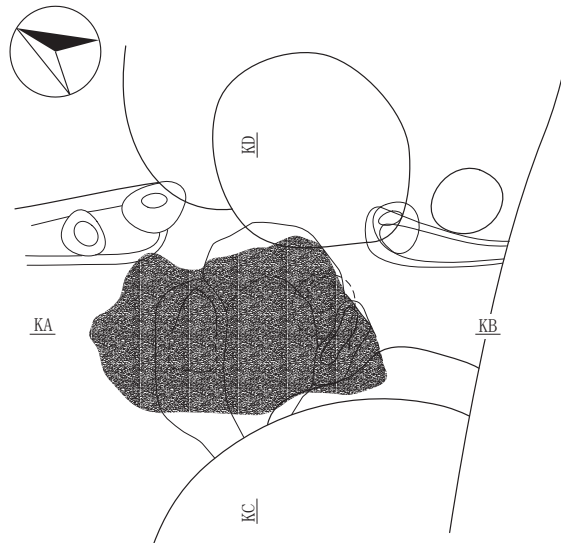
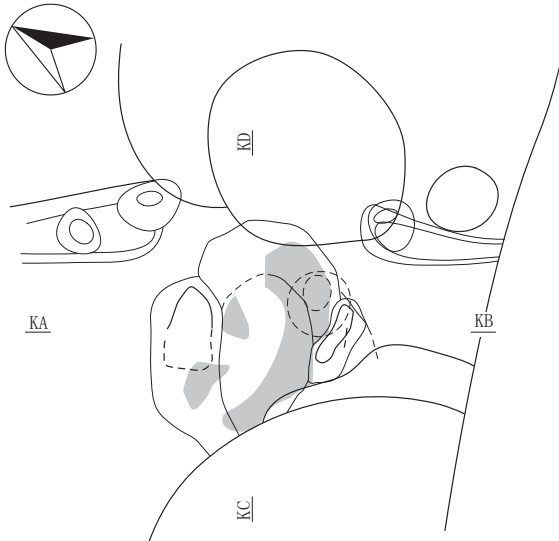
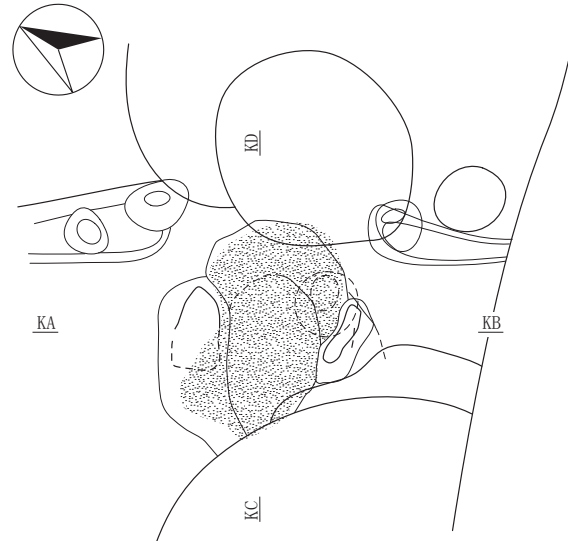

SI-020カマド掘り方



図 2-83 竪穴住居跡 -82



SI-022

第1層	10YR3/2 黒褐色土	パミス粒(φ1~5mm)微量, ローム粒(φ1~9mm)少量, 炭化粒(φ1~3mm)微量, 焼土粒(φ1~3mm)極微量
第2層	10YR3/2 黒褐色土	パミス粒(φ1~9mm)微量, ローム粒(φ1~5mm)微量, 炭化粒(φ1~3mm)少量
第3層	10YR3/3 暗褐色土	パミス粒(φ1~5mm)微量, ローム粒(φ1~9mm)少量, L.B.(φ10~30mm)少量, 炭化粒(φ1~9mm)微量
第4層	10YR3/3 暗褐色土	パミス粒(φ1~9mm)少量, ローム粒(φ1~9mm)少量, L.B.(φ10~20mm)少量, 炭化粒(φ1~9mm)微量, 焼土粒(φ1~9mm)少量
第5層	10YR3/3 暗褐色土	パミス粒(φ1~9mm)少量, ローム粒(φ1~5mm)少量, 炭化粒(φ1~5mm)微量, 焼土粒(φ1~3mm)微量, 壁溝
第6層	10YR6/4 褐色土	パミス粒(φ1~9mm)少量, P.B.(φ10~30mm)微量, 炭化粒(φ1~3mm)微量
第7層	10YR4/4 褐色土	パミス粒(φ1~9mm)中量, (φ10~50mm)中量, 炭化粒(φ1~2mm)極微量, 貼床
SI-022Pit 1	第7層 10YR4/4 褐色土	パミス粒(φ1~9mm)中量, 炭化粒(φ1~3mm)極微量
	第I層 10YR3/2 黒褐色土	パミス粒(φ1~9mm)少量, 炭化粒(φ1~5mm)微量
SI-022Pit 1 (SP-0972)	第1層 10YR3/2 黒褐色土	パミス粒(φ1~3mm)微量, 炭化粒(φ1~2mm)極微量
	第2層 10YR2/2 黒褐色土	パミス粒(φ1~9mm)少量, 炭化粒(φ1~2mm)極微量
	第3層 10YR3/3 暗褐色土	パミス粒(φ1~9mm)中量, 炭化粒(φ1~2mm)極微量
SI-022Pit 2	第I層 10YR4/3 にぶい黄褐色土	パミス粒(φ1~9mm)少量, ローム粒(φ1~5mm)微量, 炭化粒(φ1~3mm)微量
	第II層 10YR3/3 暗褐色土	パミス粒(φ1~9mm)中量, P.B.(φ10~25mm)少量, ローム粒(φ1~9mm)少量, 炭化粒(φ1~5mm)微量
SI-022Pit 3 (SP-1514)	第1層 10YR2/3 黒褐色土	パミス粒(φ1~9mm)少量, 炭化粒(φ1~2mm)極微量
	第2層 10YR2/2 黒褐色土	パミス粒(φ1~9mm)少量, ローム粒(φ1~9mm)少量, 炭化粒(φ1~3mm)微量
	第3層 10YR2/2 黒褐色土	パミス粒(φ1~3mm)少量, 炭化粒(φ1~2mm)極微量
	第4層 10YR5/6 黄褐色土	パミス粒(φ1~9mm)微量, P.B.(φ10~30mm)中量, ローム粒(φ5~9mm)少量

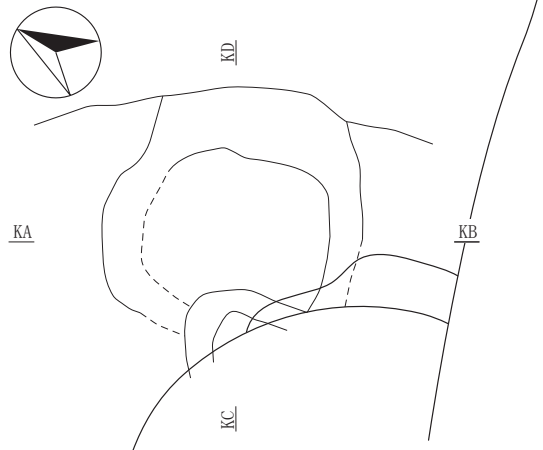
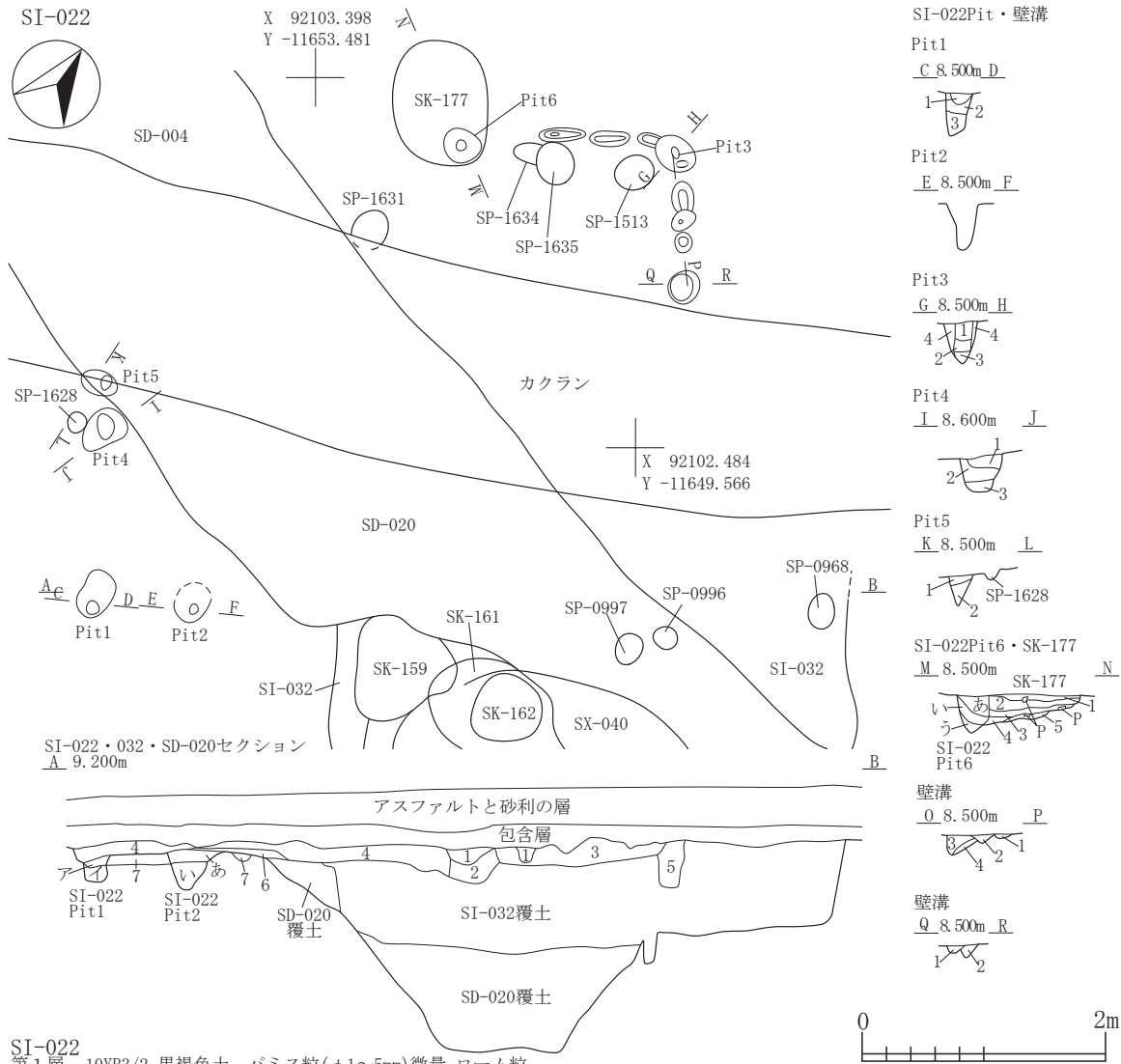
SI-022Pit 4 (SP-1610)

第1層	10YR4/4 褐色土	パミス粒(φ1~3mm)極多量, P.B.(φ10~15mm)少量
第2層	10YR4/3 にぶい黄褐色土	パミス粒(φ1~9mm)多量, P.B.(φ10~15mm)少量, パミス粒(φ1~3mm)少量
第3層	10YR2/3 黒褐色土	パミス粒(φ5~7mm)微量, ローム粒(φ1~5mm)少量
SI-022Pit 5 (SP-1630)	第1層 10YR3/3 暗褐色土	パミス粒(φ1~3mm)少量, P.B.(φ10mm大)混入, ローム粒(φ1~2mm)微量
	第2層 10YR2/3 黒褐色土	パミス粒(φ1~5mm)少量, P.B.(φ15~20mm)微量, ローム粒(φ3~5mm)微量, L.B.(φ10~20mm)微量
SI-022Pit 6 (SP-1633)	第I層 10YR3/3 暗褐色土	パミス粒(φ1~5mm)少量, P.B.(φ10~30mm)微量, 炭化粒(φ1~3mm)微量
	第II層 10YR2/3 黒褐色土	パミス粒(φ5~9mm)微量, ローム粒(φ1~2mm)少量
	第III層 10YR3/2 黒褐色土	パミス粒(φ3~9mm)少量, ローム粒(φ1~3mm)微量, L.B.(φ10mm大)混入
SK-177	第1層 10YR2/3 黒褐色土	パミス粒(φ3~5mm)微量, ローム粒極微量, 炭化粒(φ1~2mm)微量
	第2層 10YR2/2 黒褐色土	パミス粒(φ1~3mm)微量, ローム粒(φ1~9mm)微量, 炭化粒(φ1~3mm)少量
	第3層 10YR2/1 黒色土	パミス粒(φ3~5mm)少量, ローム粒(φ1~2mm)極微量, 炭化粒(φ1~2mm)極微量
	第4層 10YR1.7/1 黒色土	ローム粒(φ1~2mm)微量
	第5層 10YR3/3 暗褐色土	パミス粒(φ1~2mm)極微量, ローム粒(φ1~2mm)微量
SI-022壁溝(SP-1515, SP-1516, SP-1517)	第1層 10YR4/3 にぶい黄褐色土	パミス粒(φ1~9mm)中量, 炭化粒(φ1~2mm)極微量
	第2層 10YR4/3 にぶい黄褐色土	パミス粒(φ1~9mm)中量, 炭化粒(φ1~2mm)極微量
	第3層 10YR3/3 暗褐色土	パミス粒(φ1~9mm)少量, 炭化粒(φ1~2mm)微量, 焼土粒(φ1~3mm)極微量
	第4層 10YR4/3 にぶい黄褐色土	P.B.(φ10~20mm)中量
SI-022壁溝(SP-1518, SP-1519)	第1層 10YR3/2 黒褐色土	パミス粒(φ1~9mm)少量, P.B.(φ10~20mm)少量, 炭化粒(φ1~2mm)微量, 焼土粒(φ1~2mm)微量
	第2層 10YR4/4 褐色土	パミス粒(φ1~9mm)微量, P.B.(φ10~20mm)少量, 炭化粒(φ1~2mm)微量

図 2-84 竪穴住居跡 -83

SI-023

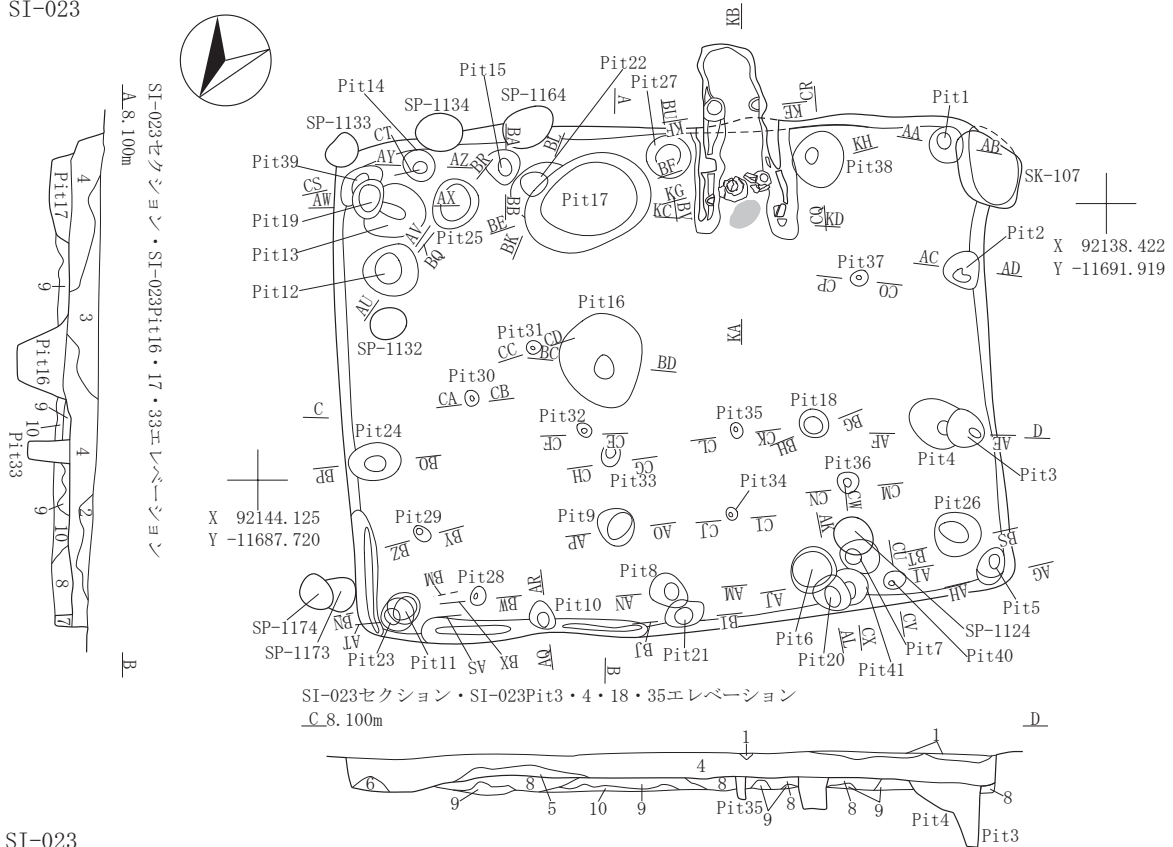

SI-023

- 第1層 10YR2/2 黒褐色土 パミス粒(φ3~9mm)少量,炭化粒(φ3~5mm)微量,焼土粒(φ3~9mm)微量
- 第2層 10YR2/3 黒褐色土 ローム粒(φ2~9mm)少量,L.B.(φ10~20mm)少量,炭化粒(φ3~5mm)微量
- 第3層 10YR2/3 黒褐色土 ローム粒(φ5~9mm)中量,L.B.(φ10~30mm)中量,炭化粒(φ5~9mm)少量,焼土粒(φ3~5mm)微量
- 第4層 10YR2/3黒褐色土と10YR3/3暗褐色土の混合土 L.B.(φ10~40mm)多量,炭化粒(φ5~9mm)少量
- 第5層 10YR2/2 黒褐色土 ローム粒(φ3~9mm)少量,L.B.(φ10~20mm)少量,炭化粒(φ3~5mm)微量,焼土粒(φ3~5mm)微量
- 第6層 10YR3/4 暗褐色土 L.B.(φ10~20mm)少量,炭化粒(φ3~5mm)微量
- 第7層 10YR3/3 暗褐色土 ローム粒(φ5~9mm)少量,炭化粒(φ3~5mm)微量
- 第8層 10YR4/6 褐色土 ローム粒(φ2~9mm)少量,L.B.(φ10~20mm)少量,10YR3/3暗褐色土ブロック(φ20~30mm)少量
- 第9層 10YR5/6 黄褐色土 L.B.(φ20~40mm)少量
- 第10層 10YR5/6 黄褐色土 ローム粒(φ5~9mm)中量

SI-023Pitセクション・エレベーション

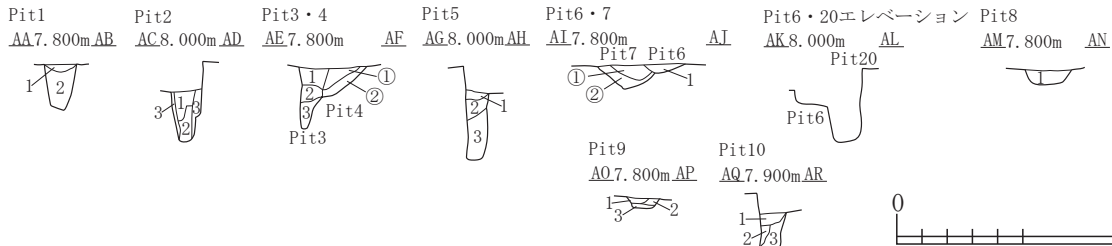

SI-023Pit 1

- 第1層 10YR2/3 黒褐色土
- 第2層 10YR3/4 暗褐色土

SI-023Pit 2

- 第1層 10YR3/4 暗褐色土
- 第2層 10YR5/6 黄褐色土
- 第3層 10YR4/6 褐色土

SI-023Pit 3

- 第1層 10YR3/3 暗褐色土 L.B.(φ10~15mm)微量,炭化粒(φ3~5mm)微量
- 第2層 10YR3/4暗褐色土と10YR4/4褐色土の混合土 L.B.(φ10~20mm)少量
- 第3層 10YR4/4 褐色土 L.B.(φ20~30mm)少量

SI-023Pit 4

- 第①層 10YR3/3 暗褐色土 ローム粒(φ5~9mm)少量,L.B.(φ10~15mm)少量
- 第②層 10YR5/4 にぶい黄褐色土 炭化粒(φ5mm)微量

SI-023Pit 5

- 第1層 10YR3/3 暗褐色土 ローム粒(φ5~9mm)少量
- 第2層 10YR4/6 褐色土 L.B.(φ10~15mm)微量
- 第3層 10YR4/4 褐色土 炭化粒(φ5mm)微量

SI-023Pit 6

- 第1層 10YR3/4 暗褐色土 L.B.(φ10~20mm)少量

SI-023Pit 7

- 第①層 10YR2/3 暗褐色土 ローム粒(φ5~9mm)少量,L.B.(φ10~15mm)少量,炭化粒(φ5mm)微量,焼土粒(φ5~9mm)微量
- 第②層 10YR3/4 暗褐色土 ローム粒(φ5~9mm)少量,炭化粒(φ5~9mm)少量

SI-023Pit 8

- 第1層 10YR2/3 黒褐色土 ローム粒(φ5~9mm)少量,L.B.(φ10~20mm)少量,炭化粒(φ3~5mm)微量,焼土粒(φ3~5mm)微量

SI-023Pit 9

- 第1層 10YR2/1 黒色土 ローム粒(φ5~9mm)微量,炭化粒(φ3~5mm)微量,焼土粒(φ3~5mm)微量
- 第2層 10YR3/4 暗褐色土 ローム粒(φ5~9mm)微量
- 第3層 10YR2/3 黒褐色土 ローム粒(φ3~9mm)少量

SI-023Pit10

- 第1層 10YR3/3 暗褐色土 ローム粒(φ3~9mm)微量,炭化粒(φ3~5mm)微量
- 第2層 10YR4/6 褐色土 ローム粒(φ5~9mm)微量
- 第3層 10YR2/3 黒褐色土 ローム粒(φ5~9mm)少量,L.B.(φ10~15mm)少量,炭化粒(φ3~5mm)少量

図 2-85 竪穴住居跡 -84

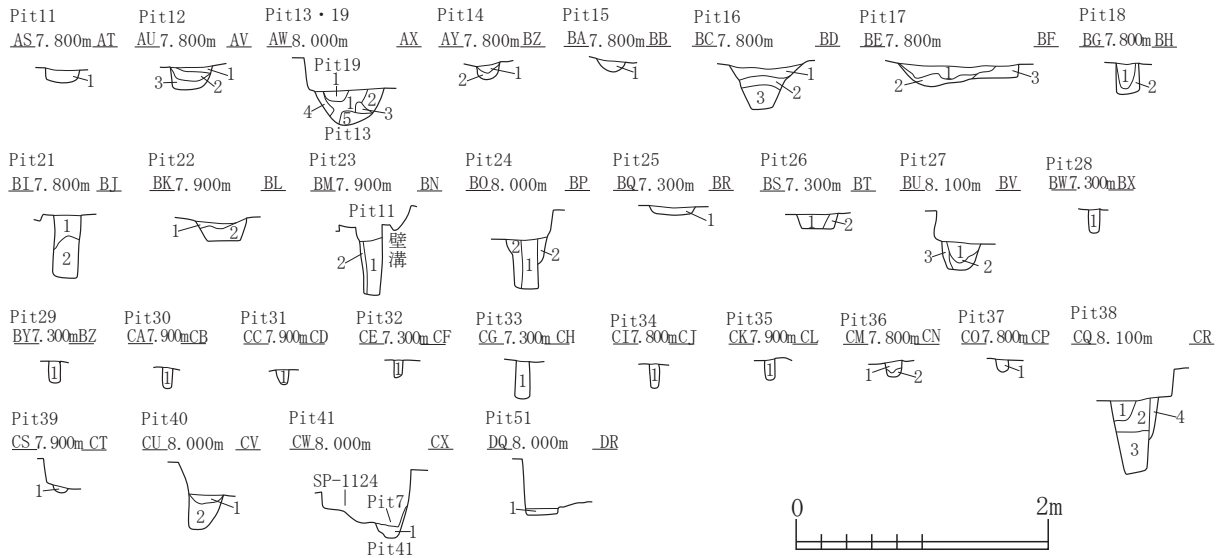

SI-023Pit11 第1層 10YR3/4 暗褐色土	ローム粒(φ5~9mm)少量,炭化粒(φ3~5mm)微量	SI-023Pit23 第1層 10YR2/2 黒褐色土 第2層 10YR4/6 褐色土	ローム粒(φ3~9mm)少量
SI-023Pit12 第1層 10YR3/3 暗褐色土	ローム粒(φ5~9mm)少量, L.B.(φ10~15mm)少量,炭化粒(φ3~5mm)微量,焼土粒(φ3~9mm)微量	SI-023Pit24 第1層 10YR2/2 黒褐色土 第2層 10YR4/6 褐色土	ローム粒(φ5~9mm)少量, L.B.(φ10~30mm)少量
第2層 10YR3/4 暗褐色土	ローム粒(φ5~9mm)微量,焼土粒(φ5~9mm)微量	SI-023Pit25 第1層 10YR3/3 暗褐色土	ローム粒(φ5~9mm)中量, L.B.(φ10~20mm)中量,炭化粒(φ3~5mm)微量
第3層 10YR2/3 黒褐色土	ローム粒(φ5mm)微量,炭化粒(φ5~9mm)少量	SI-023Pit26 第1層 10YR3/4 暗褐色土 第2層 10YR4/6 褐色土	ローム粒(φ5~9mm)少量 ローム粒(φ3~5mm)微量
SI-023Pit13 第1層 10YR3/4 暗褐色土	L.B.(φ15~30mm)少量,炭化物(φ10~20mm)微量	SI-023Pit27 第1層 10YR4/6褐色土と10YR2/2黒褐色土の混合土 第2層 10YR5/8黄褐色土 第3層 10YR5/8黄褐色土と10YR2/2黒褐色土の混合土	
第2層 10YR3/3 暗褐色土	ローム粒(φ5~9mm)微量,炭化粒(φ5~9mm)微量	SI-023Pit28 第1層 10YR2/3 黒褐色土	ローム粒(φ1~3mm)微量
第3層 10YR4/6 褐色土	ローム粒(φ5mm)微量	SI-023Pit29 第1層 10YR2/3 黒褐色土	ローム粒(φ1~3mm)微量
第4層 10YR4/4 褐色土	L.B.(φ20~30mm)微量	SI-023Pit30 第1層 10YR2/3 黒褐色土	ローム粒(φ1~5mm)微量
第5層 10YR5/8 黄褐色土	炭化粒(φ5~9mm)微量	SI-023Pit31 第1層 10YR2/3 黒褐色土	ローム粒(φ1~3mm)微量
SI-023Pit19 第1層 10YR2/3 黒褐色土	L.B.(φ10~30mm)少量	SI-023Pit32 第1層 10YR2/2 黒褐色土	ローム粒(φ1~5mm)微量
SI-023Pit14 第1層 10YR3/4 暗褐色土	ローム粒(φ5~9mm)少量,炭化粒(φ5mm)微量	SI-023Pit33 第1層 10YR2/3 黒褐色土	ローム粒(φ1~5mm)微量
第2層 10YR4/6 褐色土	炭化粒(φ5mm)微量	SI-023Pit34 第1層 10YR2/3 黒褐色土	ローム粒(φ1~3mm)微量
SI-023Pit15 第1層 10YR3/3 暗褐色土	ローム粒(φ3~9mm)少量, L.B.(φ10~20mm)少量,炭化粒(φ3~5mm)微量	SI-023Pit35 第1層 10YR2/3 黒褐色土	ローム粒(φ3~5mm)微量
SI-023Pit16 第1層 10YR3/3 暗褐色土	ローム粒(φ5~9mm)微量, L.B.(φ10~30mm)微量	SI-023Pit36 第1層 10YR2/3 黒褐色土	ローム粒(φ1~3mm)微量,炭化粒(φ3~5mm)微量
第2層 10YR3/4 暗褐色土	ローム粒(φ5~9mm)微量,炭化粒(φ5mm)微量	第2層 10YR3/3 暗褐色土	ローム粒(φ5~9mm)少量
第3層 10YR2/1 黒色土	ローム粒(φ5~9mm)少量,炭化粒(φ5mm)少量	SI-023Pit37 第1層 10YR2/3 黒褐色土	P.B.(φ30mm)微量,ローム粒(φ1~3mm)微量
SI-023Pit17 第1層 10YR2/3 暗褐色土	ローム粒(φ3~9mm)多量, L.B.(φ10~25mm)多量,炭化粒(φ5mm)微量,焼土粒(φ5~9mm)少量	SI-023Pit38 第1層 10YR3/3 暗褐色土	ローム粒(φ5~9mm)中量, L.B.(φ10~20mm)中量,炭化粒(φ5~9mm)微量,粘土ブロック(φ50mm)微量
第2層 10YR3/4 暗褐色土	L.B.(φ10~20mm)少量,焼土ブロック(φ10~15mm)少量	第2層 10YR2/3 黒褐色土	L.B.(φ10~40mm)少量,炭化粒(φ3~5mm)微量
第3層 10YR4/6 褐色土	L.B.(φ20~50mm)微量	第3層 10YR3/4暗褐色土と10YR4/6褐色土の混合土	L.B.(φ10~30mm)中量,炭化物(φ10mm)少量
SI-023Pit18 第1層 10YR3/4 暗褐色土	ローム粒(φ5~9mm)微量,炭化粒(φ5mm)微量	SI-023Pit39 第1層 10YR3/4 暗褐色土	ローム粒(φ5~9mm)中量
第2層 10YR4/4 褐色土	炭化粒(φ5mm)少量	SI-023Pit40 第1層 10YR5/6黄褐色土と10YR2/3黒褐色土の混合土	
SI-023Pit21 第1層 10YR3/4 暗褐色土	ローム粒(φ5~9mm)微量, L.B.(φ10~20mm)微量,炭化粒(φ3~5mm)微量,焼土粒(φ1~3mm)微量	SI-023Pit41 第1層 10YR3/3 暗褐色土	ローム粒(φ5~9mm)少量, L.B.(φ30~50mm)少量,炭化粒(φ5~9mm)微量
第2層 10YR4/6 褐色土	L.B.(φ10~30mm)多量,炭化粒(φ5~9mm)微量	SI-023Pit51 第1層 10YR3/4 暗褐色土	ローム粒(φ5~9mm)少量,炭化粒(φ3~5mm)微量
SI-023Pit22 第1層 10YR3/3 暗褐色土	ローム粒(φ3~9mm)微量,焼土粒(φ1~3mm)微量		
第2層 10YR2/3 黒褐色土	ローム粒(φ3~9mm)少量,焼土粒(φ1~3mm)微量		

図 2-86 竪穴住居跡 -85

SI-023出土遺物位置図1

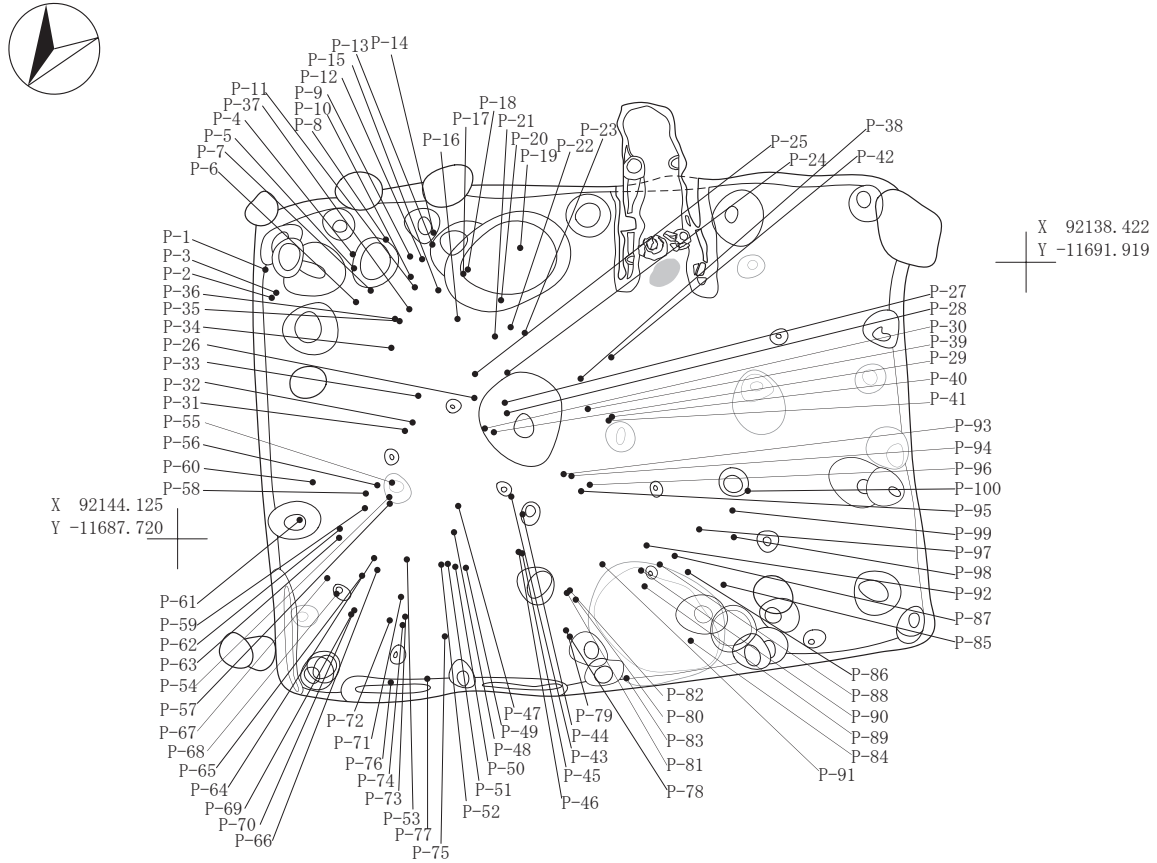

SI-023出土遺物位置図2



图 2-87 豎穴住居跡 -86

SI-023出土遺物位置図3



SI-023出土遺物位置図4

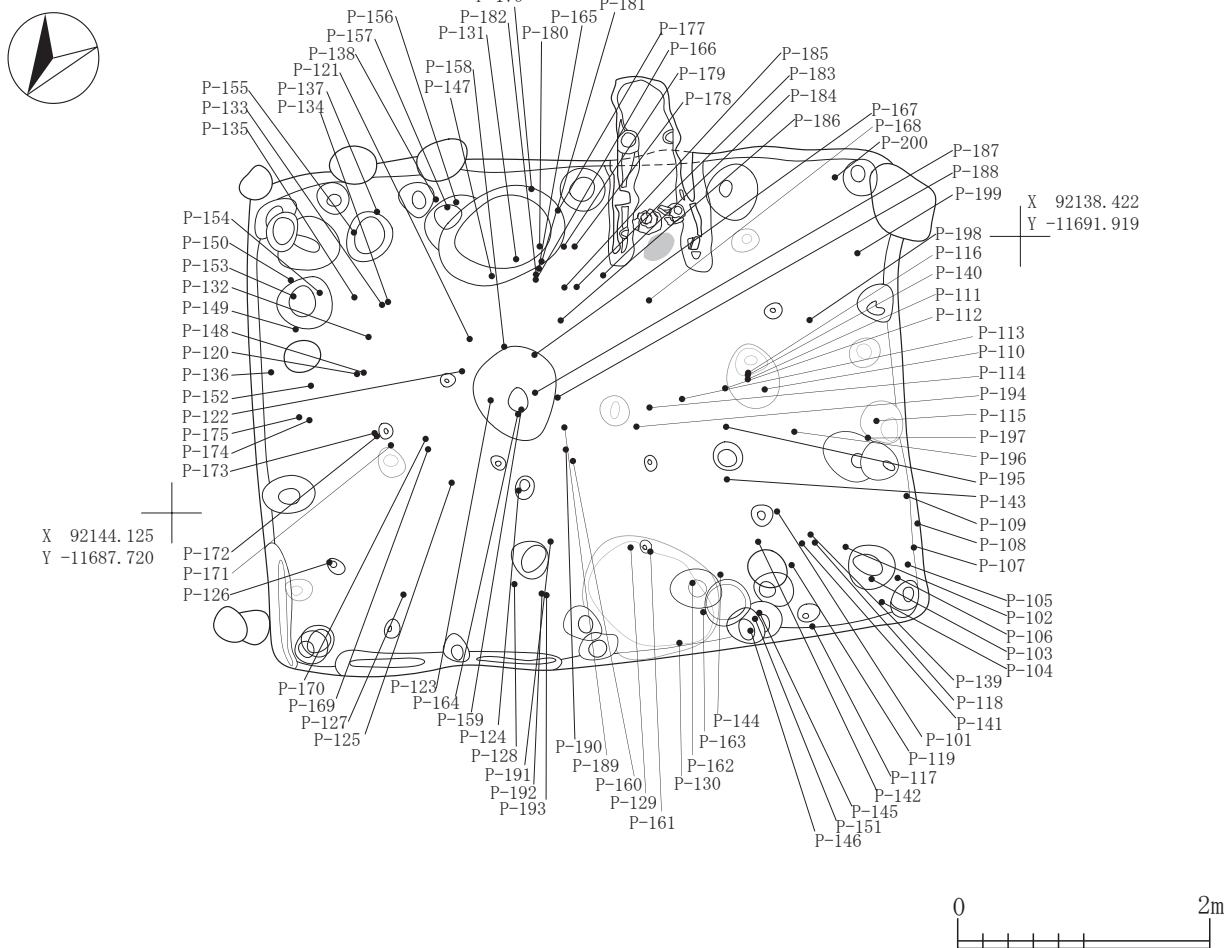
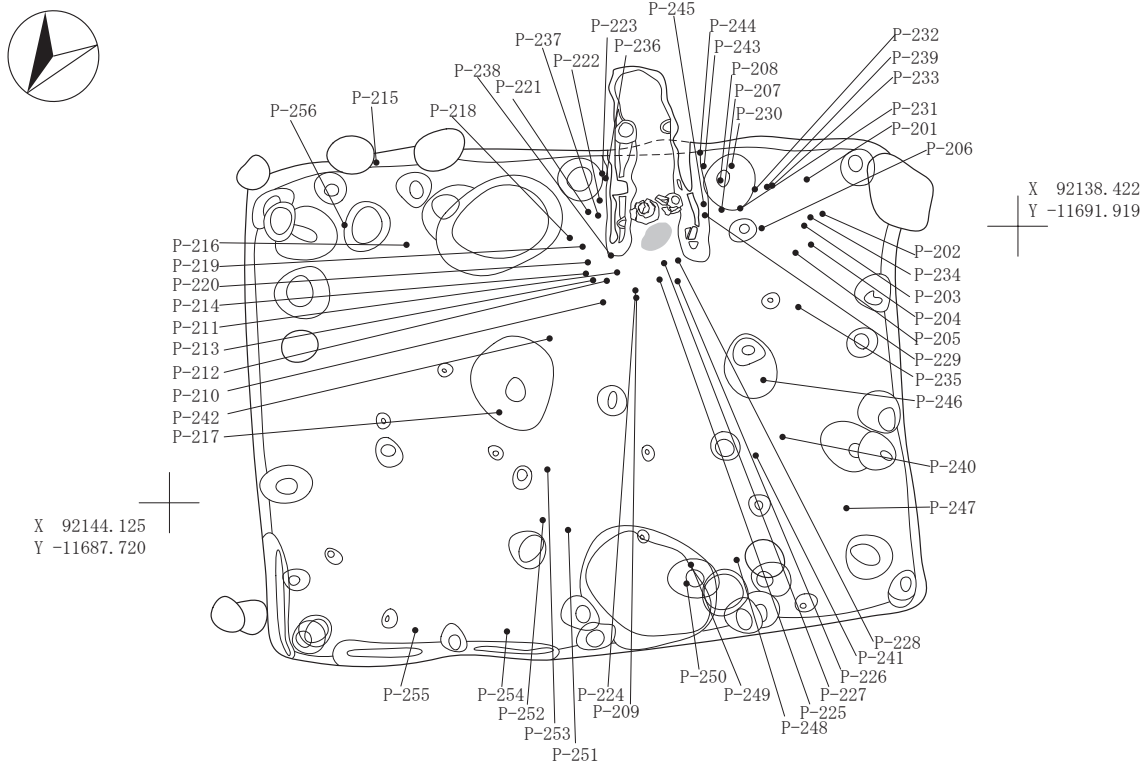

図 2-88 竪穴住居跡 -87

SI-023内Pit出土遺物位置図



SI-023炭化物範囲下層

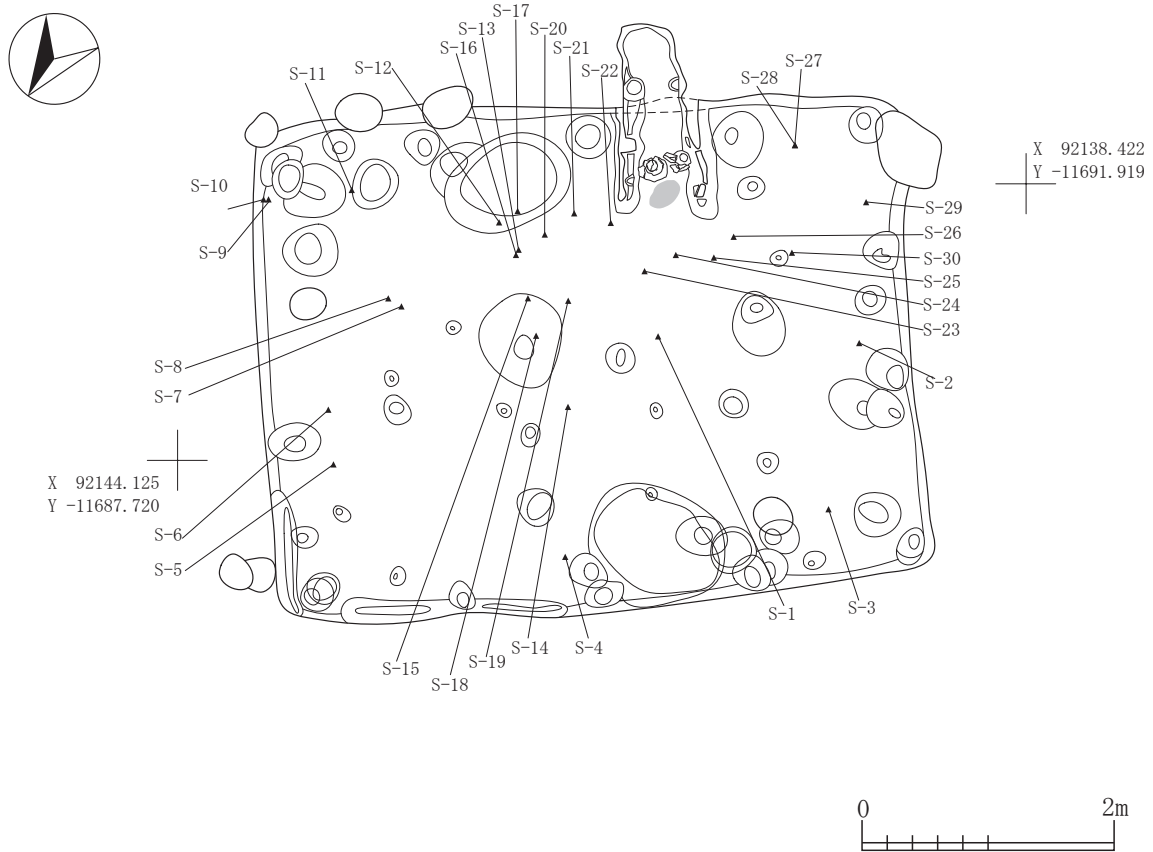
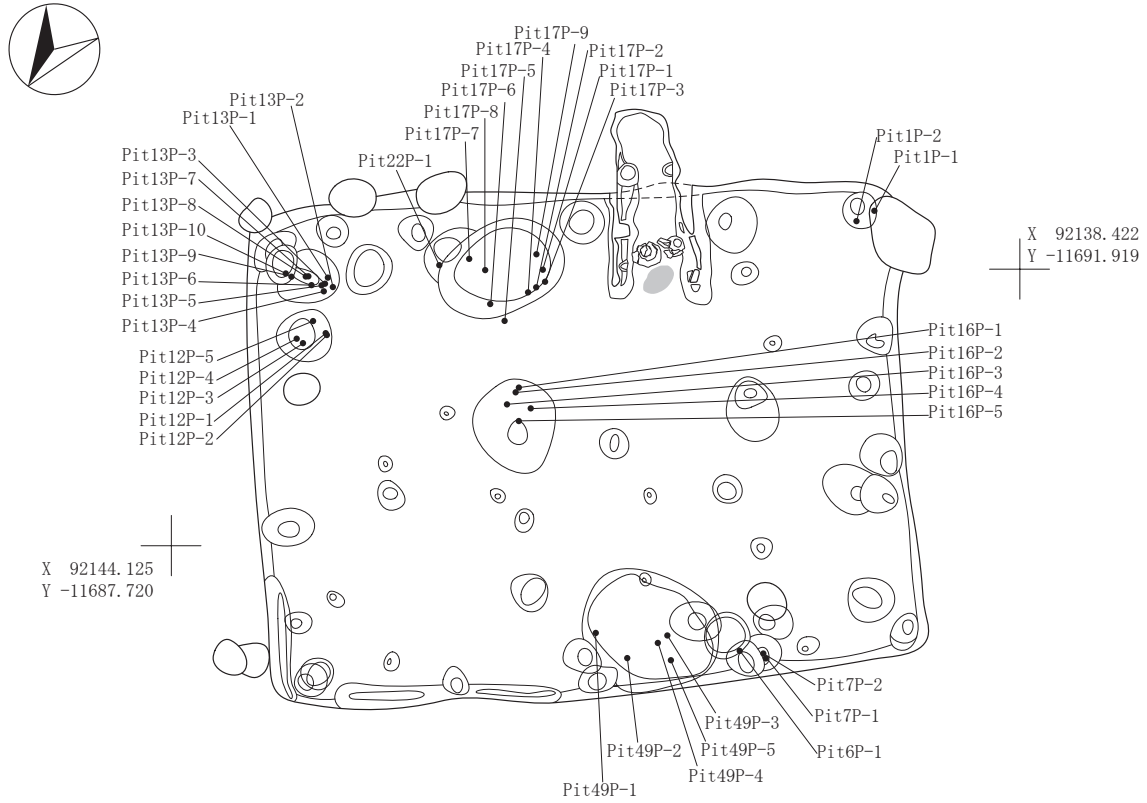

図 2-89 竪穴住居跡 -88

SI-023掘り方Pit



Pit42 CY7.700m_CZ Pit43 DA7.700m_DB Pit44 DC7.800m_DD Pit45 DE7.700m_DE Pit46 DG8.000m_DH Pit47 DL7.700m_DJ Pit48・49 DK8.000m_DL

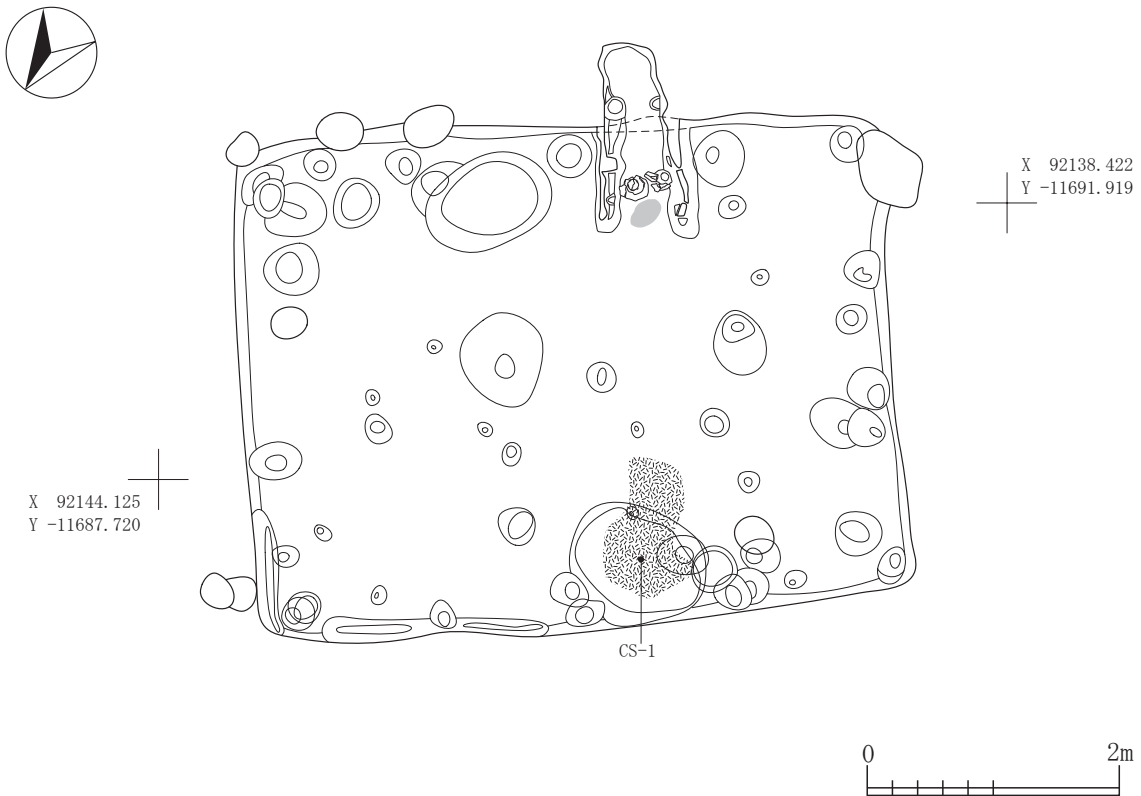
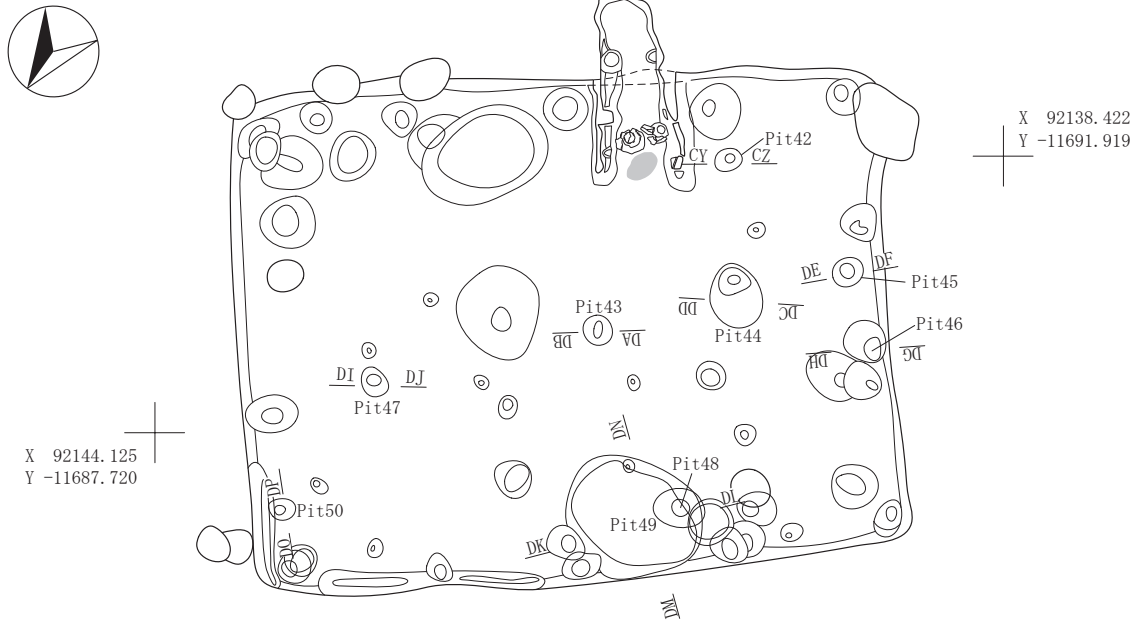
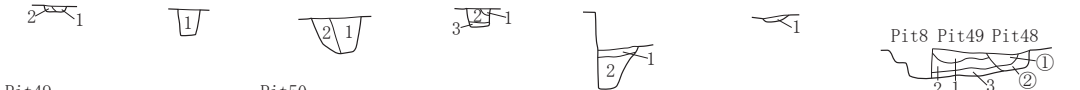

Pit49 DM8.000m Pit50 DO7.700m_DP

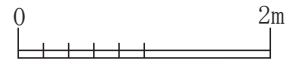
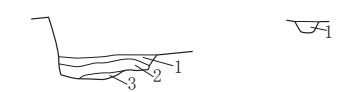

- | | |
|--|--|
| <p>SI-023Pit42
第1層 10YR2/3黒褐色土と10YR3/4暗褐色土の混合土 ローム粒 (φ5~9mm)多量,炭化物(φ10mm)微量
第2層 10YR4/6 褐色土 ローム粒(φ5mm)微量</p> <p>SI-023Pit43
第1層 10YR2/3 黒褐色土 L.B.(φ10~20mm)少量,炭化粒(φ5mm)微量</p> <p>SI-023Pit44
第1層 10YR3/4暗褐色土と10YR4/6褐色土の混合土 ローム粒(φ5~9mm)多量,L.B.(φ10~30mm)多量,炭化粒(φ5~9mm)少量
第2層 10YR5/6 黄褐色土</p> <p>SI-023Pit45
第1層 10YR4/6 褐色土 ローム粒(φ5~9mm)微量
第2層 10YR2/3 黒褐色土 ローム粒(φ5~9mm)中量,L.B.(φ10~15mm)中量,炭化粒(φ3~5mm)微量
第3層 10YR3/4 暗褐色土 炭化粒(φ3~5mm)微量</p> | <p>SI-023Pit46
第1層 10YR3/4暗褐色土と10YR2/3黒褐色土の混合土 L.B.(φ10~30mm)少量
第2層 10YR3/4 暗褐色土 L.B.(φ10~40mm)少量</p> <p>SI-023Pit47
第1層 10YR2/3 黒褐色土 ローム粒(φ5~9mm)少量,炭化粒(φ5mm)微量</p> <p>SI-023Pit48
第①層 10YR3/3 暗褐色土 L.B.(φ10~50mm)中量,炭化粒(φ5~9mm)微量
第②層 10YR3/4 暗褐色土 ローム粒(φ5~9mm)中量,L.B.(φ10~20mm)中量</p> <p>SI-023Pit49
第1層 10YR2/3 黒褐色土 ローム粒(φ3~9mm)多量,(φ10~15mm)多量
第2層 10YR2/2 黒褐色土 ローム粒(φ5~9mm)少量,L.B.(φ10~20mm)少量,炭化粒(φ3~5mm)微量
第3層 10YR3/3 暗褐色土 ローム粒(φ5~9mm)少量</p> <p>SI-023Pit50
第1層 10YR3/4 暗褐色土 ローム粒(φ5~9mm)微量,炭化粒(φ5mm)微量</p> |
|--|--|

図 2-90 竪穴住居跡 -89



図 2-91 竪穴住居跡 -90

SI-024SK-04		
第A層	10YR2/2 黒褐色土	パミス粒(φ1~2mm)微量, ローム粒(φ1~9mm)少量
第B層	10YR2/3 黒褐色土	パミス粒(φ1~9mm)少量, P. B. (φ10~40mm)微量, ローム粒(φ1~9mm)多量, L. B. (φ10~30mm)少量, 炭化粒(φ1~5mm)中量
第C層	10YR2/3 黒褐色土	パミス粒(φ1~2mm)微量, ローム粒(φ1~9mm)微量, L. B. (φ15~50mm)微量, 炭化粒(φ1~2mm)少量
第D層	10YR2/3 黒褐色土	パミス粒(φ1~5mm)微量, ローム粒(φ1~9mm)中量, 炭化粒(φ1~5mm)少量
第E層	10YR2/3 黒褐色土	ローム粒(φ1~9mm)中量, 炭化粒(φ1~5mm)少量, 炭化物(φ10~20mm)極微量
第F層	10YR3/4 暗褐色土	ローム粒(φ1~9mm)中量, L. B. (φ10~80mm)少量, 炭化粒(φ1~5mm)微量
第G層	10YR2/3 黒褐色土	パミス粒(φ3mm)極微量, ローム粒(φ1~9mm)少量, 炭化粒(φ1~9mm)微量
第H層	10YR2/3 黒褐色土	パミス粒(φ1~7mm)微量, ローム粒(φ1~9mm)中量, L. B. (φ10~15mm)微量, 炭化粒(φ1~3mm)微量
第I層	10YR2/3 黒褐色土	P. B. (φ10~15mm)微量, ローム粒(φ1~9mm)微量, L. B. (φ10~20mm)多量, 炭化粒(φ1~9mm)微量, 炭化物(φ15mm)微量
SI-024bSK-05		
第1層	10YR4/4 褐色土	パミス粒(φ1~5mm)中量, ローム粒(φ3~9mm)多量, L. B. (φ10~20mm)多量, 炭化粒(φ1~3mm)少量
第2層	7.5YR5/6 明褐色土	L. B. 層
第3層	10YR4/6 褐色土	パミス粒(φ5~9mm)極微量, P. B. (φ10~40mm)極微量, 10YR2/2黒褐色土混入
第4層	7.5YR5/8 明褐色土	P. B. (φ10mm)極微量
SI-024bSK-06		
第1層	10YR4/6 褐色土	パミス粒(φ3~9mm)中量, P. B. (φ20~70mm)極微量, ローム粒(φ2~9mm)極多量, L. B. (φ10~20mm)極多量, 炭化粒(φ1~9mm)中量
第2層	10YR4/4 褐色土	パミス粒(φ3~9mm)少量, ローム粒(φ2~9mm)多量, L. B. (φ10~20mm)多量
第3層	10YR4/6 褐色土	パミス粒(φ3~5mm)少量, ローム粒(φ2~9mm)極多量, L. B. (φ10~15mm)極多量
第4層	10YR4/4 褐色土	パミス粒(φ5~9mm)少量, P. B. (φ10~20mm)少量, ローム粒(φ3~9mm)多量, L. B. (φ10~50mm)多量
第5層	7.5YR4/4 褐色土	パミス粒(φ3~7mm)少量, L. B. (φ10~15mm)極多量, 炭化粒(φ1~5mm)少量, 焼土粒(φ2~9mm)多量
第6層	10YR4/6 褐色土	ローム粒(φ2~9mm)極多量, L. B. (φ10~60mm)極多量, 炭化粒(φ2~7mm)少量, 焼土粒(φ3~9mm)中量
第7層	7.5YR4/4 褐色土	ローム粒(φ5~9mm)極多量, L. B. (φ10~15mm)極多量, 炭化粒(φ2~7mm)少量, 焼土粒(φ3~9mm)中量
第8層	7.5YR5/6 明褐色土	炭化粒(φ2~9mm)微量, 焼土粒(φ3~5mm)少量, L. B. 層
SI-024bSK-07		
第a層	10YR3/4 暗褐色土	パミス粒(φ2~3mm)少量, ローム粒(φ3~9mm)多量, L. B. (φ10~30mm)多量, 炭化粒(φ1~9mm)少量, 焼土粒(φ1~9mm)多量, 焼土ブロック(φ10~20mm)多量
第b層	10YR3/3 暗褐色土	パミス粒(φ1~9mm)微量, ローム粒(φ3~9mm)多量, L. B. (φ10~15mm)多量
第c層	10YR3/3 暗褐色土	パミス粒(φ2~9mm)少量, ローム粒(φ2~9mm)多量, L. B. (φ10~30mm)多量
SI-024SK-08		
第1層	10YR3/3 暗褐色土	ローム粒(φ1~3mm)中量, 炭化粒(φ1~2mm)少量, 焼土粒(φ1~3mm)少量
第2層	10YR3/3 暗褐色土	ローム粒(φ2~9mm)多量, L. B. (φ10~30mm)多量, 炭化粒(φ1~9mm)中量, 炭化物(φ10~15mm)中量, 焼土粒(φ3~9mm)少量, 焼土ブロック(φ10~20mm)少量
第3層	10YR2/2 黒褐色土	ローム粒(φ2~9mm)少量, 炭化粒(φ1~3mm)少量
第4層	10YR3/3 暗褐色土	ローム粒(φ2~9mm)多量, L. B. (φ10~15mm)多量, 炭化粒(φ1~5mm)中量, 焼土粒(φ3~9mm)少量
第5層	10YR2/3 黒褐色土	ローム粒(φ1~9mm)極多量, L. B. (φ10~30mm)極多量, 焼土粒(φ2~7mm)少量
第6層	10YR2/3 黒褐色土	ローム粒(φ1~9mm)極多量, L. B. (φ10~30mm)極多量, L. B. (φ80mm)少量
第7層	10YR2/2 黒褐色土	ローム粒(φ1~9mm)少量, L. B. (φ10~20mm)少量, 炭化粒(φ1~3mm)微量
SI-024SK-09		
第A層	10YR2/2 黒褐色土	パミス粒(φ3~9mm)少量, ローム粒(φ2~9mm)中量, L. B. (φ10~30mm)中量, 炭化粒(φ2~5mm)中量, 焼土粒(φ2~4mm)中量
第B層	10YR2/2 黒褐色土	ローム粒(φ1~3mm)少量, 炭化粒(φ1~4mm)少量
第C層	10YR2/2 黒褐色土	ローム粒(φ1~5mm)少量, 炭化粒(φ1~3mm)少量, 焼土粒(φ1~2mm)少量
第D層	10YR3/2 黒褐色土	ローム粒(φ2~9mm)多量, L. B. (φ10~20mm)多量, 炭化粒(φ2~4mm)少量, 焼土粒(φ2~5mm)中量
第E層	10YR2/2 黒褐色土	ローム粒(φ1~5mm)少量, 炭化粒(φ1~5mm)中量, 焼土粒(φ2~9mm)中量, 焼土ブロック(φ10~30mm)中量
第F層	10YR4/3 にぶい黄褐色土	ローム粒(φ1~5mm)多量
第G層	10YR3/4 暗褐色土	ローム粒(φ2~9mm)中量, 炭化粒(φ1mm)微量
第H層	10YR2/3 黒褐色土	パミス粒(φ5~9mm)少量, P. B. (φ10~15mm)少量
第I層	10YR2/2 黒褐色土	パミス粒(φ1~3mm)少量, 炭化粒(φ1~3mm)少量
第J層	10YR2/2 黒褐色土	パミス粒(φ1~5mm)少量, ローム粒(φ1~9mm)中量
第K層	10YR2/2 黒褐色土	パミス粒(φ1~4mm)少量, ローム粒(φ3~9mm)中量, L. B. (φ10~20mm)中量
第L層	10YR2/2黒褐色土と10YR3/4暗褐色土の混合土	パミス粒(φ1~5mm)少量
第M層	10YR2/2 黒褐色土	パミス粒(φ1~2mm)微量, ローム粒(φ1~5mm)少量, 炭化粒(φ1~2mm)少量
第N層	10YR2/2 黒褐色土	ローム粒(φ2~9mm)中量, L. B. (φ10~15mm)中量, 炭化粒(φ1~2mm)少量
第O層	10YR2/2 黒褐色土	ローム粒(φ1~5mm)中量, 炭化粒(φ1~4mm)少量
第P層	10YR4/6 褐色土	10YR4/4褐色土混入, L. B. 層
SI-024bSK-10		
第あ層	10YR4/4 褐色土	L. B. (φ10~20mm)極多量, 10YR2/2黒褐色土混入
第い層	10YR5/6 黄褐色土	
第う層	10YR2/2 黒褐色土	ローム粒(φ2~9mm)少量, L. B. (φ10~15mm)少量, 炭化粒(φ2~4mm)少量
第え層	10YR2/2 黒褐色土	ローム粒(φ2~9mm)中量, L. B. (φ10~15mm)中量
SI-024SK-11		
第ア層	10YR3/3 暗褐色土	パミス粒(φ5~9mm)中量, P. B. (φ10~25mm)中量, ローム粒(φ5~9mm)多量, L. B. (φ10~50mm)多量, 炭化粒(φ1~5mm)少量, 焼土粒(φ3~9mm)中量, 焼土ブロック(φ10~15mm)中量
SI-024bPit97		
第Aa層	10YR3/3 暗褐色土	ローム粒(φ1~9mm)中量, L. B. (φ10~30mm)多量, 10YR2/1黒色土混入
第Ab層	10YR4/4 褐色土	パミス粒(φ2~3mm)少量, L. B. (φ10~20mm)多量
第Ac層	10YR2/1 黒色土	ローム粒(φ2~3mm)微量
SI-010壁溝		
第Ba層	10YR3/3 暗褐色土	ローム粒(φ1~9mm)多量, L. B. (φ10~25mm)多量, 炭化粒(φ1~2mm)少量, 掘り方
SI-024SD-01		
第1層	10YR2/2 黒褐色土	ローム粒(φ1~5mm)多量, L. B. (φ10~12mm)少量, 炭化粒(φ1~2mm)少量
第2層	10YR2/2 黒褐色土	ローム粒(φ1~9mm)少量
SI-024b貼床		
第a層	10YR3/3 暗褐色土	ローム粒(φ2~7mm)極多量, L. B. (φ10~40mm)少量
SI-024SX-01		
第1層	10YR2/3 黒褐色土	ローム粒(φ1~9mm)多量, L. B. (φ10~30mm)多量, 焼土粒(φ1~5mm)少量
第2層	10YR2/3 黒褐色土	ローム粒(φ1~9mm)多量, L. B. (φ10~60mm)多量, 焼土粒(φ1~5mm)少量
第3層	10YR4/3 にぶい黄褐色土	パミス粒(φ3~4mm)微量, ローム粒(φ1~9mm)多量, L. B. (φ10~15mm)多量
第4層	10YR5/6 黄褐色土	10YR2/3黒褐色土少量混入, L. B. 層



図 2-92 竪穴住居跡 -91

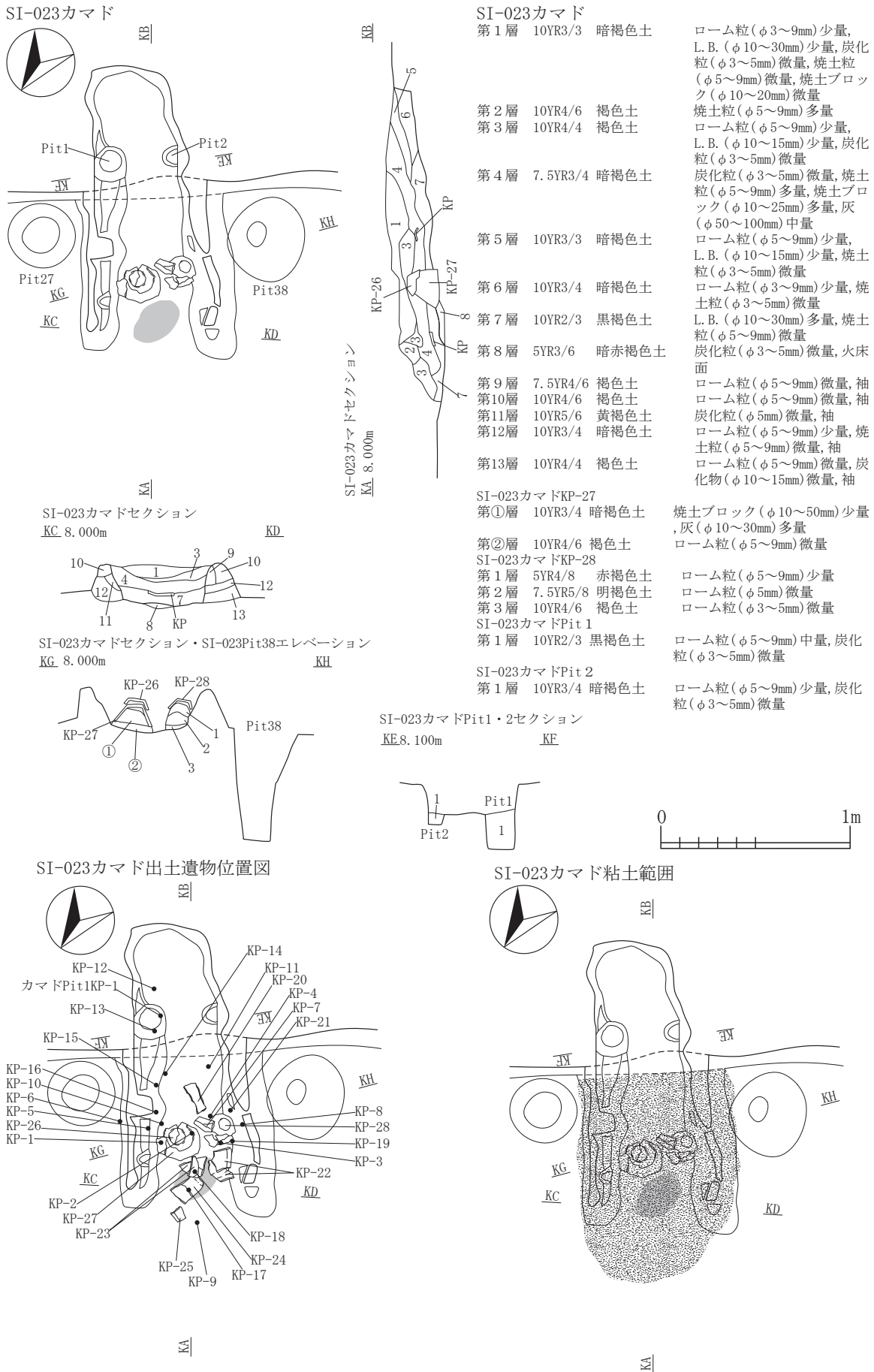

図 2-93 竪穴住居跡 -92

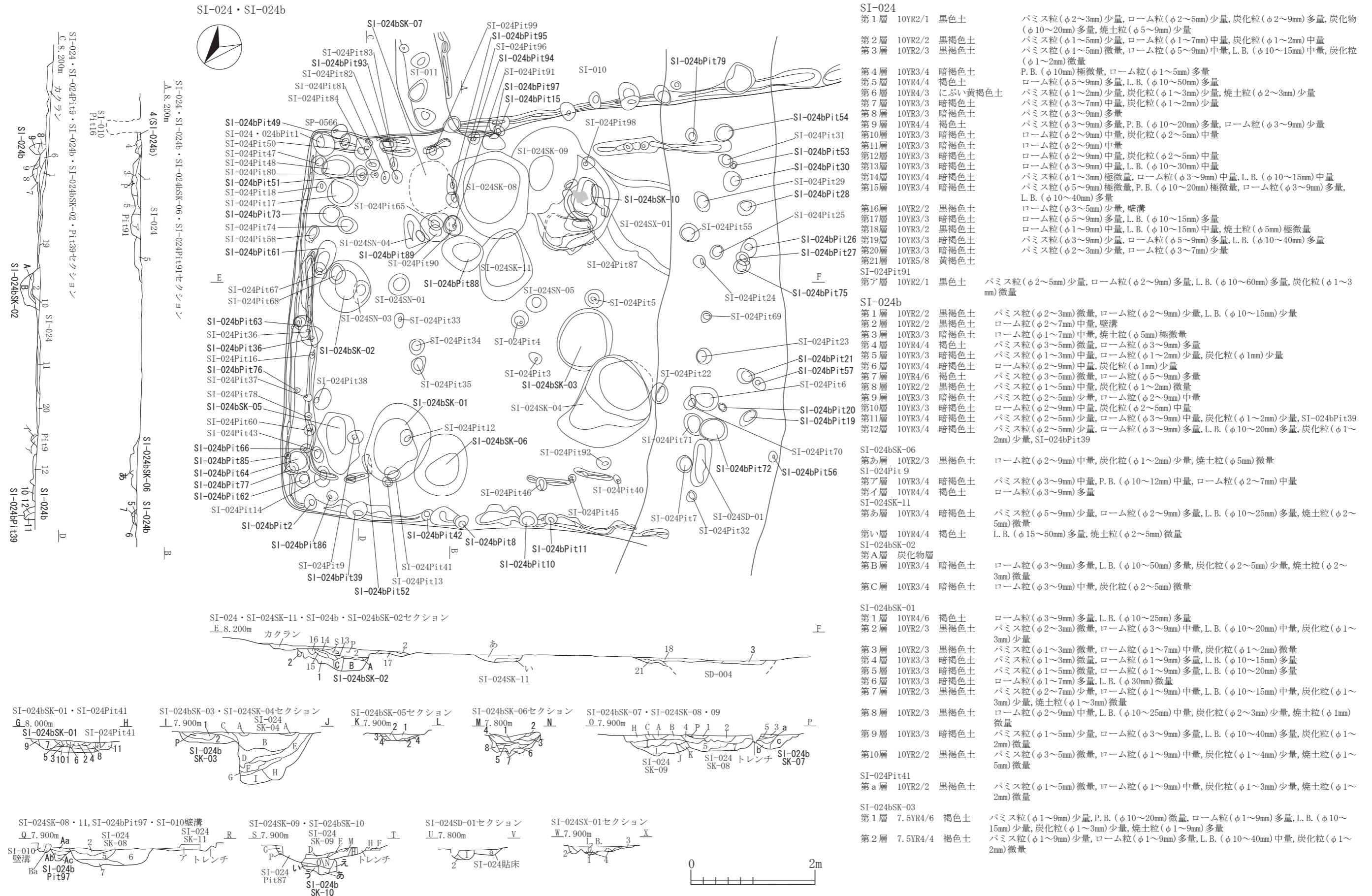

SI-024・024bPit1	第1層	10YR2/2 黒褐色土	バミス粒(φ1~9mm)中量, P. B. (φ10~20mm)少量, ローム粒(φ1~9mm)少量, L. B. (φ10~30mm)少量, 炭化粒(φ1~9mm)少量
	第2層	10YR2/2黒褐色土と10YR4/6褐色土の混合土	L. B. (φ20mm)極微量
	第3層	10YR2/2黒褐色土に10YR4/6褐色土少量混入	バミス粒(φ1~2mm)微量
	第4層	10YR3/4 暗褐色土	バミス粒(φ1~9mm)少量, ローム粒(φ1~9mm)少量
	第5層	10YR4/6褐色土と10YR2/2黒褐色土の混合土	
SI-024Pit3	第1層	10YR3/3 暗褐色土	バミス粒(φ1~2mm)微量, 焼土粒(φ1~2mm)極微量
	第2層	10YR3/3 暗褐色土	ローム粒(φ1~3mm)中量, 焼土粒(φ1~2mm)極微量
SI-024Pit4	第1層	10YR3/2 黒褐色土	バミス粒(φ1~9mm)微量, 炭化物多量, 焼土粒(φ1~2mm)極微量, 灰多量
	第2層	10YR3/3暗褐色土と10YR5/6黄褐色土の混合土	
	第3層	10YR3/4 暗褐色土	バミス粒(φ1~2mm)微量, ローム粒(φ1~7mm)中量
SI-024Pit5	第1層	10YR3/2 黒褐色土	バミス粒(φ1~9mm)微量, ローム粒(φ1~5mm)中量, 炭化粒(φ1~5mm)微量, 灰少量
	第2層	10YR3/2 黒褐色土	バミス粒(φ1~2mm)少量, ローム粒(φ1~2mm)少量, 炭化粒(φ1mm)微量, 焼土ブロック(φ10mm)微量
	第3層	10YR3/2黒褐色土と7.5YR5/6明褐色土の混合土	炭化粒(φ1mm)微量, 焼土粒(φ1~2mm)微量
	第4層	10YR5/6 黄褐色土	バミス層
	第5層	10YR4/4褐色土と7.5YR5/6明褐色土の混合土	灰少量
	第6層	10YR2/3 黒褐色土	ローム粒(φ1~5mm)少量
SI-024Pit6	第1層	10YR3/3 暗褐色土	バミス粒(φ1~5mm)微量, 炭化粒(φ1~3mm)少量, 焼土粒(φ1~2mm)微量, 10YR6/1褐色土粒(φ1~3mm)微量
	第2層	10YR3/3 暗褐色土	バミス粒(φ1~7mm)少量, ローム粒(φ1~7mm)少量, 炭化粒(φ1~3mm)少量, 焼土粒(φ1~3mm)微量
SI-024Pit7	第1層	10YR2/2 黒褐色土	バミス粒(φ1~2mm)微量, P. B. (φ10mm)極微量, ローム粒(φ1~9mm)中量, 炭化粒(φ1~5mm)微量
	第2層	10YR2/2 黒褐色土	バミス粒(φ1~2mm)微量, ローム粒(φ1~7mm)微量, 炭化粒(φ1~2mm)微量
	第3層	10YR2/1 黒色土	ローム粒(φ1mm)微量
SI-024Pit12	第1層	10YR3/3 暗褐色土	ローム粒(φ3~9mm)中量, L. B. (φ10~15mm)中量, 炭化粒(φ1~3mm)少量, 焼土粒(φ5~9mm)極微量
SI-024Pit13	第1層	10YR2/3 黒褐色土	ローム粒(φ2~4mm)中量, 炭化粒(φ1mm)少量
SI-024Pit14	第1層	10YR4/3 にぶい黄褐色土	バミス粒(φ3~9mm)少量, P. B. (φ10~20mm)少量, ローム粒(φ3~9mm)中量, L. B. (φ10~20mm)中量, 炭化粒(φ1~3mm)少量
SI-024Pit17	第1層	10YR3/3 暗褐色土	バミス粒(φ1~5mm)少量, ローム粒(φ3~7mm)中量, 炭化粒(φ1~3mm)少量, 礫多量混入
	第2層	10YR2/3 黒褐色土	ローム粒(φ1~7mm)中量
	第3層	10YR3/3 暗褐色土	P. B. (φ40mm)極微量, ローム粒(φ2~9mm)多量
	第4層	10YR3/2 黒褐色土	ローム粒(φ3~9mm)極多量, L. B. (φ10~50mm)極多量
SI-024Pit18	第a層	10YR3/3 暗褐色土	バミス粒(φ1~5mm)少量, ローム粒(φ2~9mm)多量, 炭化粒(φ1~3mm)少量, 焼土粒(φ2~3mm)微量
	第b層	10YR3/3 暗褐色土	P. B. (φ10~40mm)少量, ローム粒(φ1~5mm)少量
SI-024Pit22	第1層	10YR4/3 にぶい黄褐色土	バミス粒(φ1~3mm)少量, ローム粒(φ1~9mm)多量, L. B. (φ10~15mm)多量, 炭化粒(φ1~2mm)微量
SI-024Pit23	第1層	10YR3/3 暗褐色土	ローム粒(φ2~9mm)多量, L. B. (φ10~15mm)多量, 炭化粒(φ1~2mm)微量, 焼土粒(φ2~7mm)極微量
	第2層	10YR3/3 暗褐色土	ローム粒(φ2~3mm)少量, 炭化粒(φ1~2mm)微量, 焼土粒(φ2~7mm)微量
SI-024Pit24	第1層	10YR2/3 黒褐色土	ローム粒(φ3~9mm)多量, 炭化粒(φ1~4mm)少量
	第2層	10YR2/2 黒褐色土	ローム粒(φ3~5mm)少量
SI-024Pit25	第1層	10YR2/2 黒褐色土	バミス粒(φ1~2mm)微量, ローム粒(φ1~3mm)中量, 炭化粒(φ1~2mm)微量
	第2層	10YR2/2 黒褐色土	ローム粒(φ1~9mm)中量, 炭化粒(φ1~2mm)微量
SI-024Pit29	第1層	10YR2/3 黒褐色土	ローム粒(φ2~7mm)中量, 炭化粒(φ2~3mm)微量
	第2層	10YR2/3 黒褐色土	ローム粒(φ2~7mm)多量, 炭化粒(φ1~2mm)少量, 焼土粒(φ3~9mm)少量
	第3層	10YR2/3 黒褐色土	バミス粒(φ1~4mm)微量, ローム粒(φ1~2mm)中量, L. B. (φ60mm)微量
SI-024Pit31	第1層	10YR2/3 黒褐色土	ローム粒(φ2~9mm)多量, L. B. (φ10~25mm)多量, 炭化粒(φ1mm)微量, 焼土粒(φ1mm)微量
SI-024Pit32	第1層	10YR3/3 暗褐色土	ローム粒(φ1mm)多量, 焼土粒(φ1mm)微量
	第2層	10YR2/3 黒褐色土	バミス粒(φ4mm)極微量, ローム粒(φ1mm)中量, 焼土粒(φ1mm)微量
SI-024Pit33	第1層	10YR3/3 暗褐色土	ローム粒(φ3~5mm)多量, 炭化粒(φ1mm)微量
	第2層	10YR3/3 暗褐色土	ローム粒(φ3~5mm)少量, 炭化粒(φ1~3mm)少量
SI-024Pit34	第1層	10YR2/3 黒褐色土	バミス粒(φ5~9mm)微量, P. B. (φ10~15mm)微量, 炭化粒(φ1~5mm)少量, 焼土ブロック(φ20mm大)混入
SI-024Pit35	第1層	10YR2/3 黒褐色土	バミス粒(φ3~9mm)微量, ローム粒(φ1~7mm)多量
SI-024Pit36	第a層	10YR2/3 黒褐色土	P. B. (φ40mm大)混入, ローム粒(φ3~9mm)中量, L. B. (φ10mm)中量, 炭化粒(φ2~5mm)少量
	第b層	10YR3/4 暗褐色土	ローム粒(φ2~9mm)多量, L. B. (φ10mm)多量
	第c層	10YR4/6 褐色土	バミス粒(φ2~4mm)少量, L. B. 層

図 2-94 竪穴住居跡 -93

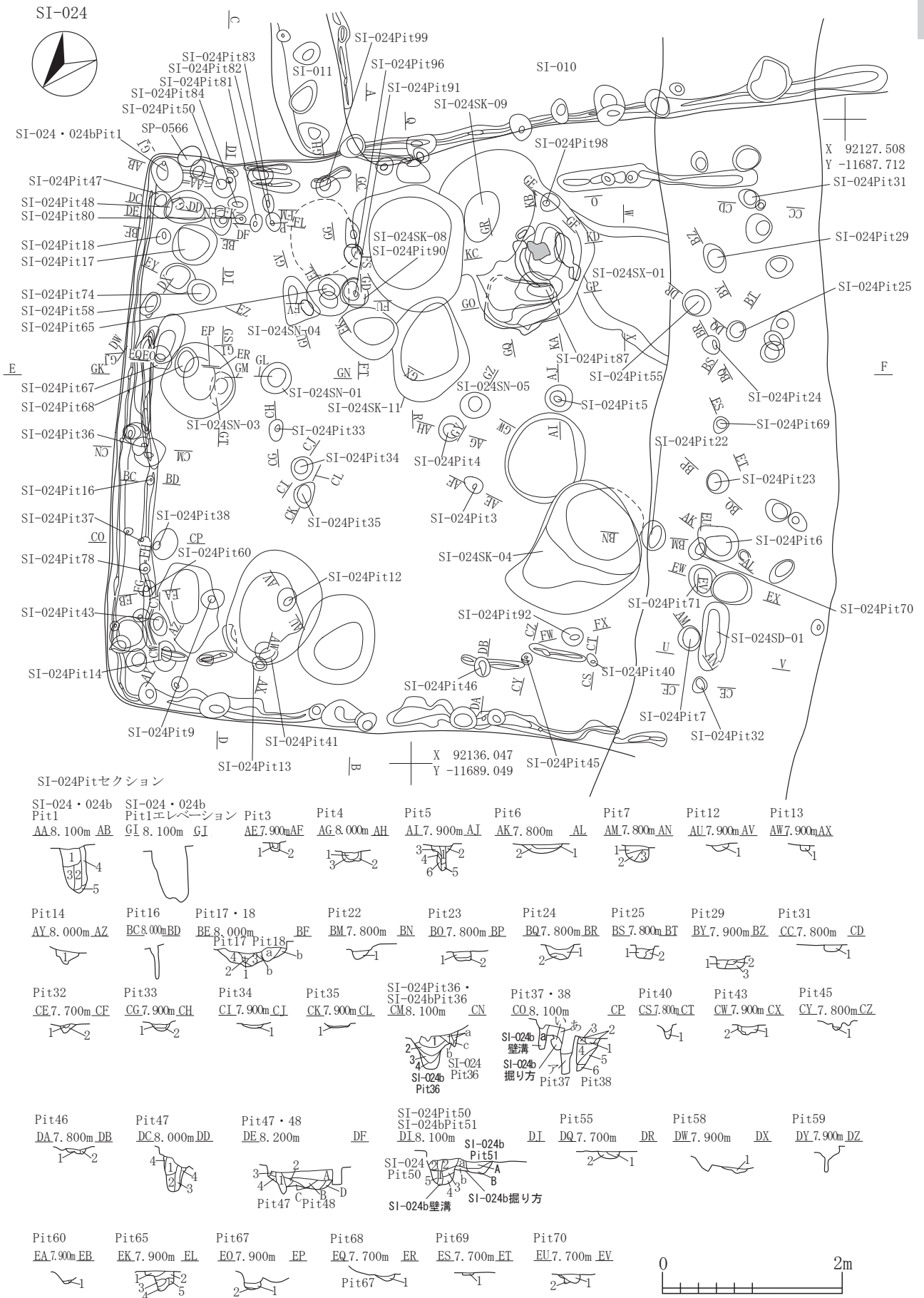
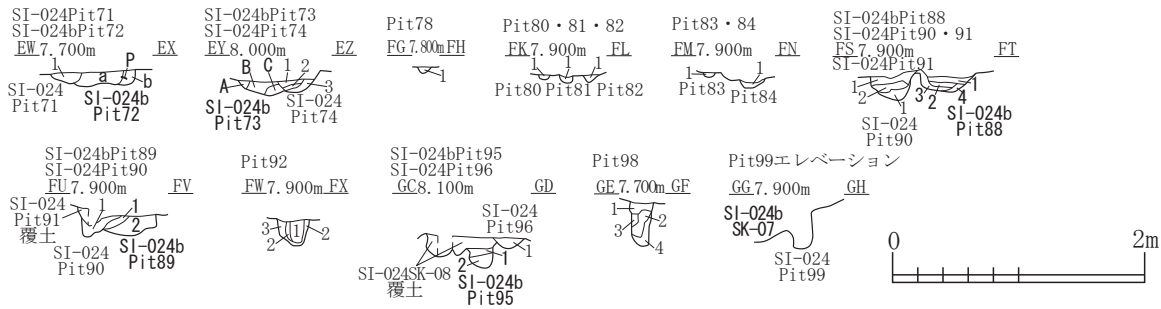
SI-024bPit36		
第1層	10YR4/4 褐色土	L. B. (φ10~100mm) 多量
第2層	10YR3/3 暗褐色土	ローム粒(φ5~9mm)多量, L. B. (φ10~15mm) 多量
第3層	10YR2/3 黒褐色土	ローム粒(φ5~9mm)少量, L. B. (φ10~15mm) 少量
第4層	10YR3/4 暗褐色土	パミス粒(φ1~9mm)少量, L. B. (φ10~15mm) 微量
SI-024Pit37		
第7層	10YR2/2 黒褐色土	ローム粒(φ5~9mm)少量, L. B. (φ10mm) 少量
SI-024Pit38		
第1層	10YR2/3 黒褐色土	ローム粒(φ1~5mm)中量, L. B. (φ10~12mm) 極微量, 炭化粒(φ1mm) 少量
第2層	10YR5/6 黄褐色土	L. B. 層
第3層	10YR4/4 褐色土	パミス粒(φ5~7mm) 極微量, ローム粒(φ1~9mm) 多量, L. B. (φ10~15mm) 多量
第4層	10YR2/3 黒褐色土	パミス粒(φ2~7mm) 極微量, ローム粒(φ1~5mm) 中量, L. B. (φ10~12mm) 少量, 炭化粒(φ1~2mm) 少量
第5層	10YR3/4 暗褐色土	ローム粒(φ5~9mm) 多量, L. B. (φ10~15mm) 多量
第6層	10YR2/3 黒褐色土	ローム粒(φ5~9mm) 少量
SI-024b壁溝		
第a層	10YR2/3 黒褐色土	ローム粒(φ1~7mm) 多量, 炭化粒(φ1~2mm) 微量
SI-024b掘り方		
第a層	10YR3/3 暗褐色土	パミス粒(φ1~3mm) 微量, ローム粒(φ1~9mm) 中量
第i層	10YR4/4 褐色土	ローム粒(φ5~9mm) 多量, L. B. (φ10~25mm) 多量
SI-024Pit40		
第1層	10YR2/3 黒褐色土	ローム粒(φ1~3mm) 少量
SI-024Pit43		
第1層	10YR3/2 黒褐色土	パミス粒(φ2~9mm) 極微量, P. B. (φ10~15mm) 極微量, ローム粒(φ1~9mm) 中量, L. B. (φ10~15mm) 中量, 炭化粒(φ1~2mm) 微量
第2層	10YR3/2 黒褐色土	パミス粒(φ2~9mm) 微量, P. B. (φ10~15mm) 微量, ローム粒(φ1~9mm) 中量, L. B. (φ10~15mm) 中量
SI-024Pit45		
第1層	10YR3/3 暗褐色土	ローム粒(φ3~9mm) 多量, L. B. (φ10~25mm) 多量
SI-024Pit46		
第1層	10YR2/2 黒褐色土	パミス粒(φ1~3mm) 極微量, ローム粒(φ1~3mm) 中量
第2層	10YR2/2 黒褐色土	パミス粒(φ3~5mm) 極微量, ローム粒(φ1~9mm) 中量, L. B. (φ10~15mm) 中量
SI-024Pit47		
第1層	10YR2/2 黒褐色土	パミス粒(φ1~9mm) 中量, P. B. (φ10~15mm) 少量, 炭化粒(φ1~2mm) 少量
第2層	10YR2/3 黒褐色土	パミス粒(φ1~9mm) 中量
第3層	10YR5/6 黄褐色土	パミス層
第4層	10YR5/6黄褐色土と10YR2/2黒褐色土の混合土	
SI-024Pit48		
第A層	10YR3/2 黒褐色土	パミス粒(φ1~5mm) 微量, ローム粒(φ1~7mm) 微量, 炭化粒(φ1~3mm) 少量
第B層	10YR3/2 黒褐色土	パミス粒(φ1~2mm) 微量, ローム粒(φ1~7mm) 少量, 炭化粒(φ1~3mm) 少量
第C層	10YR3/2 黒褐色土	パミス粒(φ1~9mm) 少量, P. B. (φ10~15mm) 多量, ローム粒(φ1~7mm) 少量, 炭化粒(φ1~3mm) 少量
第D層	10YR2/3 黒褐色土	パミス粒(φ1~9mm) 中量, 炭化粒(φ1~2mm) 少量
SI-024Pit50		
第1層	10YR3/3 暗褐色土	パミス粒(φ1~5mm) 少量, 炭化粒(φ1~2mm) 少量, SI-024b壁溝
第2層	10YR5/6黄褐色土と10YR3/4暗褐色土の混合土	パミス粒(φ1~7mm) 微量, L. B. (φ15~20mm) 微量, 炭化粒(φ1~5mm) 少量
第3層	10YR3/4 暗褐色土	パミス粒(φ1~9mm) 中量, P. B. (φ10~15mm) 少量, ローム粒(φ1~9mm) 少量, 炭化粒(φ1~2mm) 微量
第4層	10YR3/4暗褐色土に10YR2/2黒褐色土少量混入	パミス粒(φ1~9mm) 中量
第5層	10YR3/3暗褐色土に10YR2/2黒褐色土少量混入	パミス粒(φ1~9mm) 少量
SI-024bPit51		
第A層	10YR3/4 暗褐色土	パミス粒(φ1~9mm) 少量, P. B. (φ10~20mm) 少量, ローム粒(φ1~9mm) 少量, L. B. (φ10~15mm) 少量, 炭化粒(φ1~2mm) 微量
第B層	10YR2/2 黒褐色土	パミス粒(φ1~9mm) 微量, ローム粒(φ1~9mm) 中量, 焼土粒(φ1mm) 極微量
SI-024b掘り方		
第a層	10YR5/6 黄褐色土	パミス層
第b層	10YR2/3黒褐色土に7.5YR5/6明褐色土少量混入	炭化粒(φ1~3mm) 少量
SI-024Pit55		
第1層	10YR2/2 黒褐色土	ローム粒(φ1~5mm) 少量, 焼土粒(φ1~2mm) 極微量, 10YR6/3にぶい黄褐色土粒(φ1~3mm) 微量
第2層	10YR2/2 黒褐色土	焼土粒(φ1~2mm) 極微量
SI-024Pit58		
第1層	10YR3/2 黒褐色土	パミス粒(φ1~3mm) 少量, ローム粒(φ1~9mm) 少量, 炭化粒(φ1~2mm) 微量, 焼土粒(φ1~2mm) 極微量
SI-024Pit60		
第1層	10YR4/4 褐色土	パミス粒(φ1~2mm) 微量
SI-024Pit65		
第1層	10YR3/3暗褐色土と10YR4/6褐色土の混合土	パミス粒(φ1~2mm) 少量, ローム粒(φ1~3mm) 少量
第2層	10YR2/3 黒褐色土	P. B. (φ30mm) 極微量, 焼土粒(φ1~2mm) 極微量
第3層	10YR3/2 黒褐色土	パミス粒(φ1~2mm) 少量, 焼土粒(φ2mm) 極微量
第4層	10YR2/2 黒褐色土	ローム粒(φ1~2mm) 少量
第5層	10YR3/2黒褐色土と10YR2/2黒褐色土の混合土	ローム粒(φ1~2mm) 微量
SI-024Pit67		
第1層	10YR2/3 黒褐色土	パミス粒(φ1~7mm) 少量, 炭化粒(φ1~9mm) 少量, 焼土粒(φ2mm) 極微量
第2層	7.5YR4/6褐色土に10YR2/3黒褐色土少量混入	
SI-024Pit68		
第1層	10YR2/3 黒褐色土	パミス粒(φ1~5mm) 微量, ローム粒(φ1~7mm) 少量, 炭化粒(φ1~3mm) 少量, 焼土粒(φ1~2mm) 極微量
SI-024Pit69		
第1層	10YR2/2黒褐色土と10YR4/6褐色土の混合土	
SI-024Pit70		
第1層	10YR2/2 黒褐色土	パミス粒(φ5~7mm) 極微量, ローム粒(φ1~5mm) 多量, L. B. (φ10~20mm) 微量
第2層	10YR2/2 黒褐色土	ローム粒(φ1~5mm) 中量
SI-024Pit71		
第1層	10YR2/2 黒褐色土	パミス粒(φ5~9mm) 少量, P. B. (φ10~30mm) 少量, ローム粒(φ5~9mm) 少量, L. B. (φ10~25mm) 少量, 炭化粒(φ2~3mm) 少量
SI-024bPit72		
第a層	10YR2/2 黒褐色土	パミス粒(φ3~9mm) 少量, P. B. (φ10~20mm) 少量, ローム粒(φ5~9mm) 中量, L. B. (φ10~25mm) 中量, 炭化粒(φ2~3mm) 少量
第b層	10YR2/2 黒褐色土	パミス粒(φ3~9mm) 少量, P. B. (φ10~40mm) 少量, ローム粒(φ1~9mm) 少量, 炭化粒(φ1mm) 少量
SI-024Pit74		
第1層	10YR3/2 黒褐色土	P. B. (φ10~15mm) 微量, ローム粒(φ1~9mm) 少量, L. B. (φ10~15mm) 微量, 炭化粒(φ1~2mm) 微量
第2層	10YR2/3 黒褐色土	パミス粒(φ1mm) 微量
第3層	10YR2/3 黒褐色土	P. B. (φ20mm) 極微量, ローム粒(φ1~5mm) 中量, 炭化粒(φ1~5mm) 微量
SI-024bPit73		
第A層	10YR2/3 黒褐色土	ローム粒(φ1~5mm) 少量
第B層	10YR2/3 黒褐色土	パミス粒(φ1~7mm) 微量, ローム粒(φ1~5mm) 少量, 炭化粒(φ1~3mm) 少量, 焼土粒(φ1~5mm) 微量
第C層	10YR2/3 黒褐色土	ローム粒(φ1~2mm) 少量, L. B. (φ15mm) 極微量, 炭化粒(φ1~3mm) 少量, 焼土粒(φ1~2mm) 微量, 焼土ブロック(φ10~15mm) 微量

SI-024Pit78 第1層 7.5YR4/6褐色土に10YR2/2黒褐色土少量混入	SI-024bPit89 第1層 10YR3/3 暗褐色土	ローム粒(φ2~9mm)多量,炭化粒(φ1~9mm)微量
SI-024Pit80 第1層 10YR3/3暗褐色土と10YR5/6黄褐色土の混合土	第2層 10YR1.7/1 黒色土	ローム粒(φ1~3mm)多量, L. B. (φ10~15mm)少量
SI-024Pit81 第1層 10YR2/3 黒褐色土	SI-024Pit92 第1層 10YR3/3 暗褐色土	ローム粒(φ1~2mm)中量,炭化粒(φ1~5mm)少量
SI-024Pit82 第1層 7.5YR5/6明褐色土と10YR2/3黒褐色土の混合土	第2層 10YR3/3 暗褐色土	ローム粒(φ1~9mm)少量
SI-024Pit83 第1層 10YR2/2 黒褐色土	第3層 10YR3/4 暗褐色土	ローム粒(φ1~9mm)少量,炭化粒(φ1~2mm)少量,2.5Y4/1黄灰色土粒(φ3mm)極微量
SI-024Pit84 第1層 10YR2/2 黒褐色土	SI-024Pit96 第1層 10YR3/4 褐色土	パミス粒(φ2~3mm)微量,ローム粒(φ1~9mm)多量, L. B. (φ10~20mm)多量,焼土粒(φ5mm)極微量
SI-024bPit88 第1層 10YR3/4 暗褐色土	SI-024bPit95 第1層 10YR5/6 黄褐色土	パミス粒(φ5~9mm)微量, P. B. (φ10~15mm)微量, L. B. (φ10~50mm)多量, L. B. 層
第2層 10YR5/6 黄褐色土	第2層 10YR2/2 黒褐色土	ローム粒(φ1~9mm)少量
第3層 10YR4/3 にぶい黄褐色土	SI-024Pit98 第1層 10YR3/3 暗褐色土	パミス粒(φ1~3mm)微量,ローム粒(φ2~9mm)中量, L. B. (φ10~15mm)中量
第4層 10YR4/4 褐色土	第2層 10YR2/3 黒褐色土	ローム粒(φ1~3mm)少量
SI-024Pit90 第1層 7.5YR3/4 暗褐色土	第3層 10YR4/6 褐色土	ローム土粒(φ3~9mm)多量,10YR2/3黒褐色土混入
SI-024Pit91 第1層 10YR2/1 黒色土	第4層 10YR4/6 褐色土	ローム粒(φ3~9mm)多量,10YR2/3黒褐色土混入
第2層 10YR2/1 黒色土		

SI-024出土遺物位置図



図 2-95 竪穴住居跡 -94

SI-024炭化物・焼土範囲被熱中下層



SI-024SN-01~05炭化物・焼土範囲

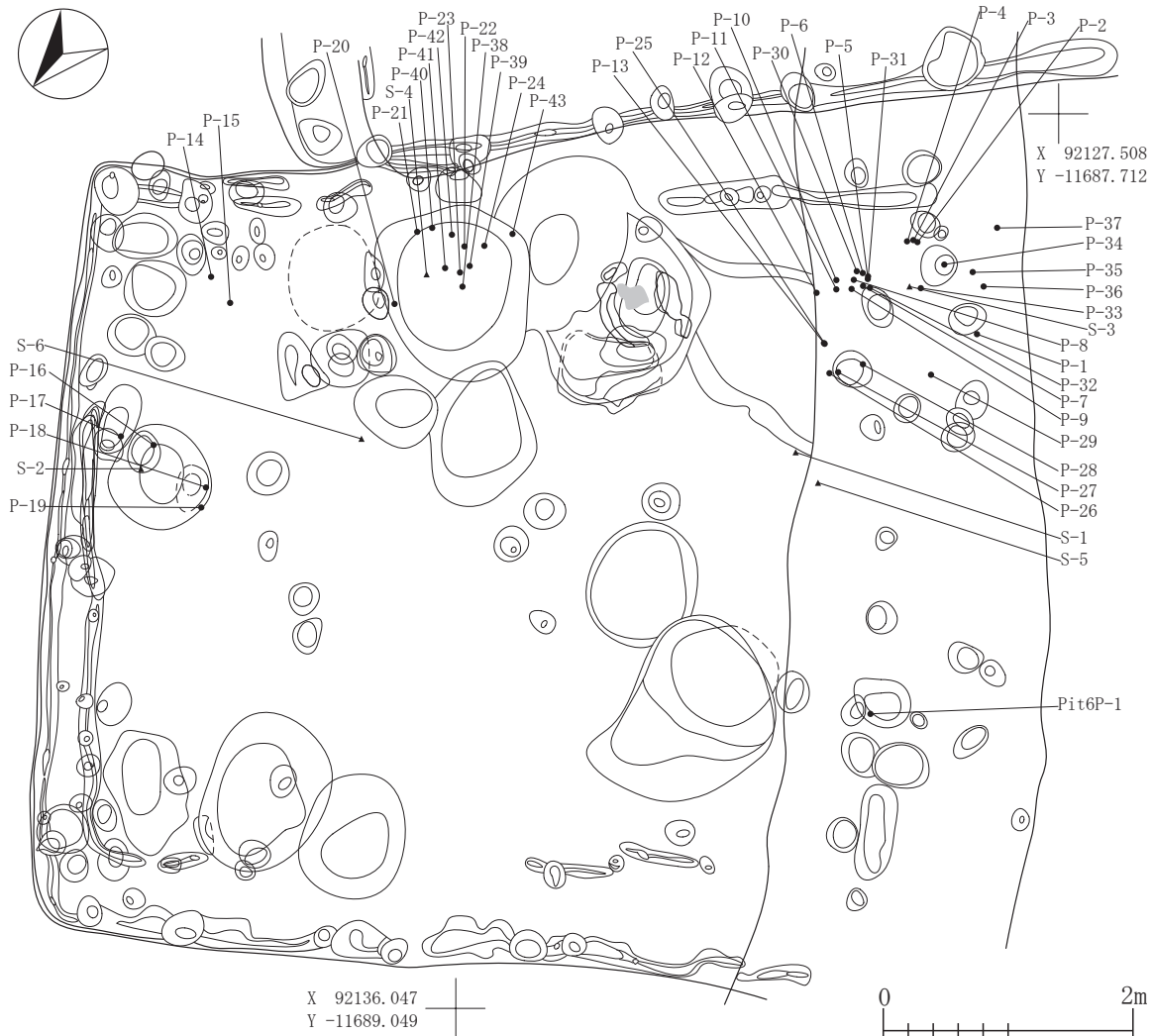
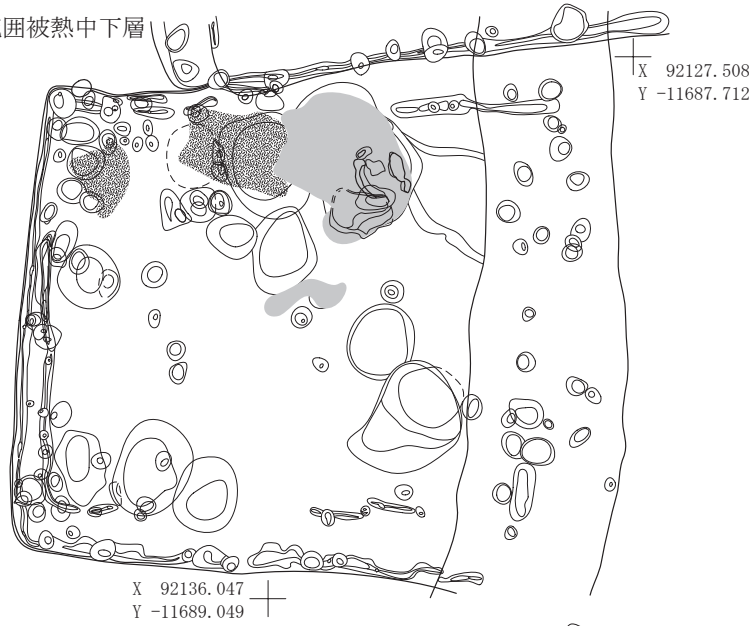
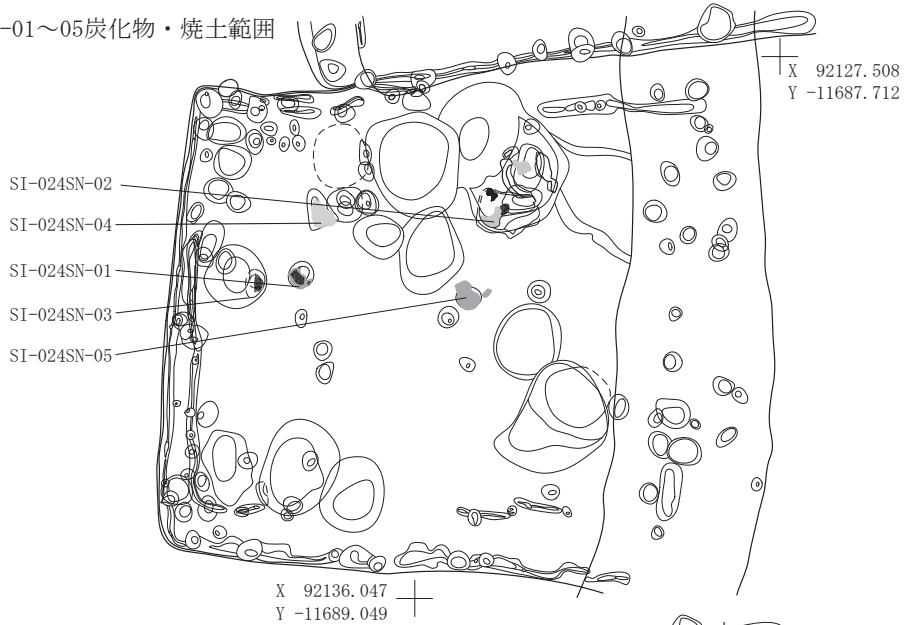

SI-024貼床範囲



図 2-96 竪穴住居跡 -95

SI-024カマド



SI-024カマドセクション

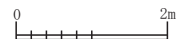
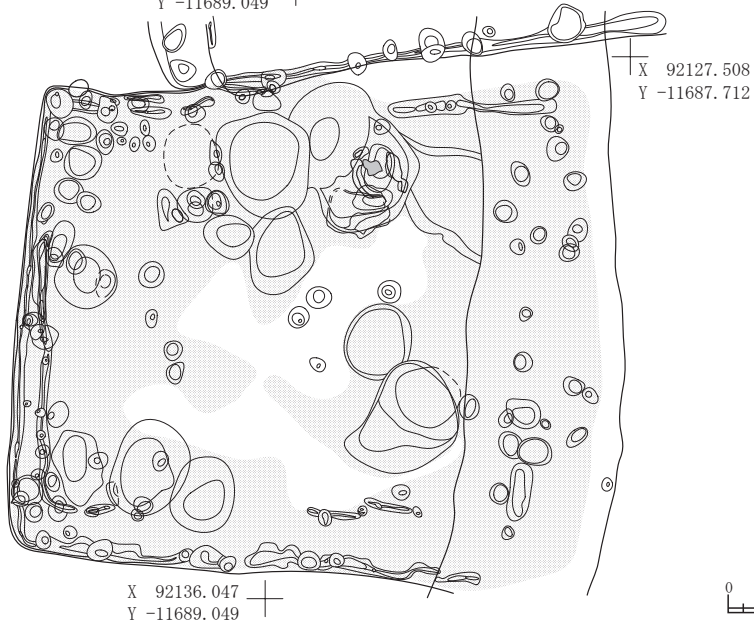
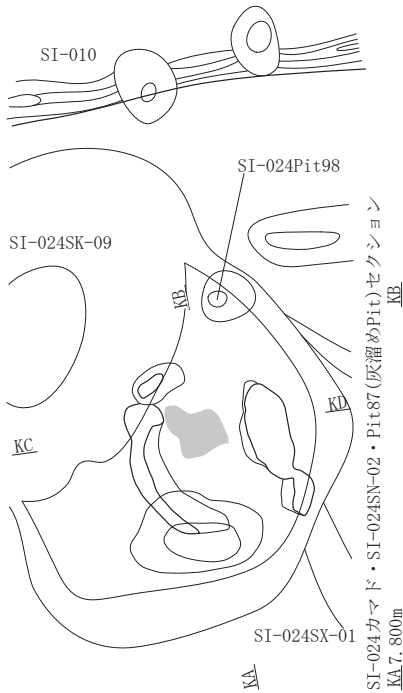

SI-024カマド

- | | | |
|---------------------|---------------------------------|---|
| 第1層 | 5YR5/8 明赤褐色土 | 灰少量混入, 火床面 |
| 第2層 | 7.5YR4/6 褐色土 | 灰混入 |
| 第3層 | 5YR4/6赤褐色土に7.5YR4/6褐色土少量混入 | |
| 第4層 | 7.5YR4/8 赤褐色土 | 灰混入 |
| 第5層 | 10YR5/4 にぶい黄褐色土 | 灰混入 |
| 第6層 | 5YR4/6 赤褐色土 | |
| 第7層 | 5YR3/6暗赤褐色土に5YR4/6赤褐色土少量混入 | |
| 第8層 | 7.5YR4/6 褐色土 | |
| 第9層 | 10YR4/3にぶい黄褐色土と7.5YR3/4暗褐色土の混合土 | 焼土粒(φ1~3mm)少量, 10YR6/2灰黄褐色土粒(φ2~3mm)微量 |
| 第10層 | 7.5YR3/4 暗褐色土 | 焼土粒(φ1~5mm)微量 |
| 第11層 | 7.5YR2/2 黒褐色土 | ローム粒(φ1~9mm)中量, 炭化粒(φ1~3mm)微量 |
| 第12層 | 10YR2/2 黒褐色土 | パミス粒(φ1mm)微量, ローム粒(φ1~7mm)少量, 炭化粒(φ1~2mm)微量 |
| SI-024Pit87(灰溜めPit) | | |
| 第A層 | 10YR2/2 黒褐色土 | パミス粒(φ1~5mm)微量, P.B.(φ10mm)微量, 炭化粒(φ1~7mm)少量, 焼土粒(φ1~3mm)微量 |
| 第B層 | 10YR3/2 黒褐色土 | 炭化粒(φ1~5mm)少量, 炭化物(φ15mm)極微量, 焼土粒(φ1~3mm)少量, 灰少量 |
| 第C層 | 10YR3/1 黒褐色土 | 炭化粒(φ1~3mm)微量, 焼土粒(φ1~3mm)少量, 灰層 |
| 第D層 | 10YR3/2黒褐色土と10YR3/1黒褐色土の混合土 | 灰混入 |
| SI-024SN-02 | | |
| 第1層 | 10YR3/3 暗褐色土 | パミス粒(φ1~2mm)少量, ローム粒(φ1~3mm)少量, 炭化粒(φ1~3mm)少量, 5YR5/8明赤褐色土と10YR5/4にぶい黄褐色土の混合土 |
| 第2層 | 10YR3/3 暗褐色土 | ローム粒(φ1~5mm)少量, 炭化粒(φ1~9mm)多量, 焼土粒(φ1~3mm)少量 |
| 第3層 | 10YR2/2 黒褐色土 | ローム粒(φ1~2mm)少量, 炭化粒(φ1~9mm)少量 |
| 第4層 | 7.5YR3/3 暗褐色土 | ローム粒(φ1~3mm)少量, 炭化粒(φ1~5mm)少量, 焼土粒(φ1~5mm)中量 |
| 第5層 | 5YR3/6明赤褐色土に10YR2/3黒褐色土少量混入 | 焼土層 |
| 第6層 | 10YR4/3 にぶい黄褐色土 | ローム粒(φ1~9mm)少量, 炭化粒(φ1~5mm)少量, 焼土粒(φ1~9mm)中量 |
| 第7層 | 10YR4/2 灰黄褐色土 | 炭化粒(φ1~5mm)少量 |
| 第8層 | 10YR3/2 黒褐色土 | ローム粒(φ1~2mm)少量 |
| 第9層 | 10YR5/6黄褐色土と10YR2/2黒褐色土の混合土 | L.B.(φ10~15mm)微量, 炭化粒(φ1~3mm)少量, 焼土粒(φ1~5mm)少量 |

SI-024カマド焼土・粘土範囲



SI-024Pit87(灰溜めPit)出土遺物位置図

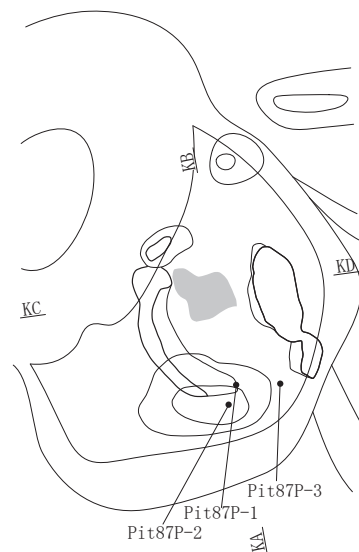

SI-024Pit87(灰溜めPit)灰範囲



図 2-97 竪穴住居跡 -96

SI-024カマド掘り方



SI-024SN-01・03・04炭化物・焼土範囲1面目

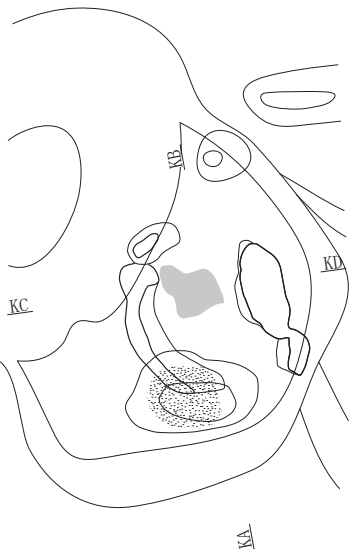
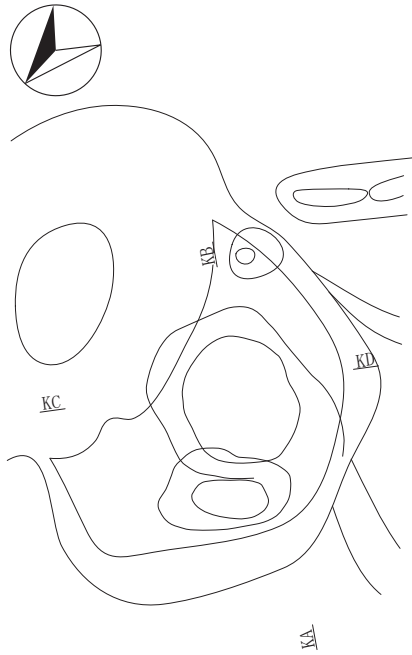
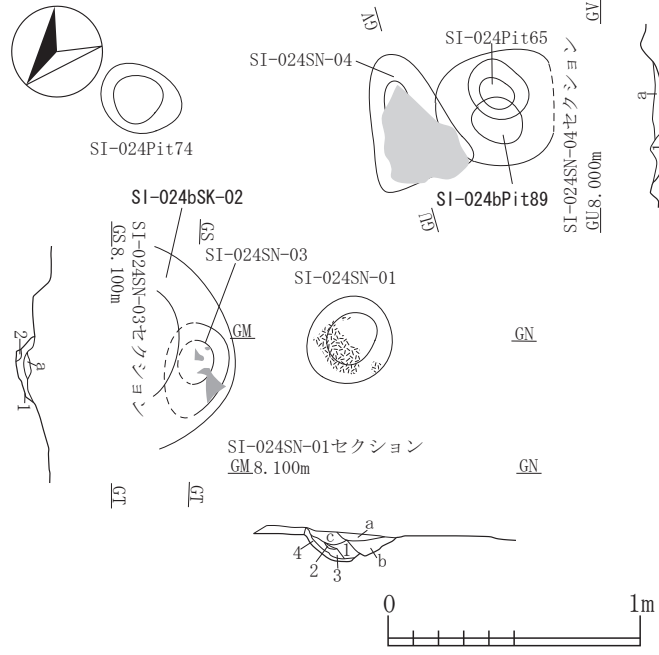

SI-024SN-01

- 第1層 10YR3/3 暗褐色土 ローム粒(φ2~7mm)少量,炭化粒(φ1mm)少量
- 第2層 10YR4/2 灰黄褐色土
- 第3層 10YR1.7/1 黒色土 炭化物(φ15mm)中量
- 第4層 7.5YR4/4 褐色土 焼土層

SI-024

- 第a層 10YR2/1 黒色土 パミス粒(φ5mm)微量,ローム粒(φ2~4mm)少量,炭化粒(φ1~5mm)中量
- 第b層 10YR3/3 暗褐色土 ローム粒(φ3~9mm)中量, L.B.(φ10~15mm)中量
- 第c層 10YR3/3 暗褐色土 ローム粒(φ4~9mm)多量, L.B.(φ10~15mm)多量

SI-024SN-03

- 第1層 10YR1.7/1 黒色土 灰(φ1mm)微量,炭化物層
- 第2層 7.5YR3/2 黒褐色土 灰(φ1mm)微量,炭化物混入

SI-024

- 第a層 10YR2/3 黒褐色土 ローム粒(φ2~9mm)多量, L.B.(φ10mm)多量,炭化粒(φ1~2mm)少量

SI-024SN-04

- 第1層 7.5YR3/4 暗褐色土 パミス粒(φ3~9mm)少量,ローム粒(φ3~9mm)少量, L.B.(φ10~15mm)少量,炭化粒(φ3~4mm)少量,焼土粒(φ3~9mm)極多量,焼土ブロック(φ10~80mm)極多量,灰混入

SI-024

- 第a層 10YR2/3 黒褐色土 パミス粒(φ3~9mm)中量,ローム粒(φ2~9mm)極多量, L.B.(φ10~12mm)極多量,炭化粒(φ1~2mm)少量

SI-024SN-01・03炭化物・焼土範囲2面目

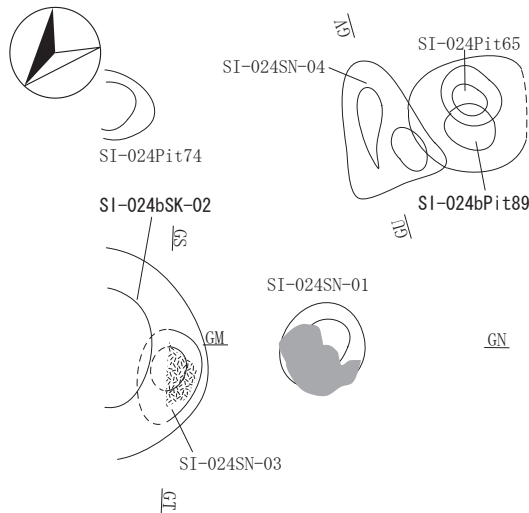

SI-024SN-01・03・04掘り方平面



図 2-98 竪穴住居跡 -97

SI-024SN-02平面1



SI-024SN-02出土遺物位置図

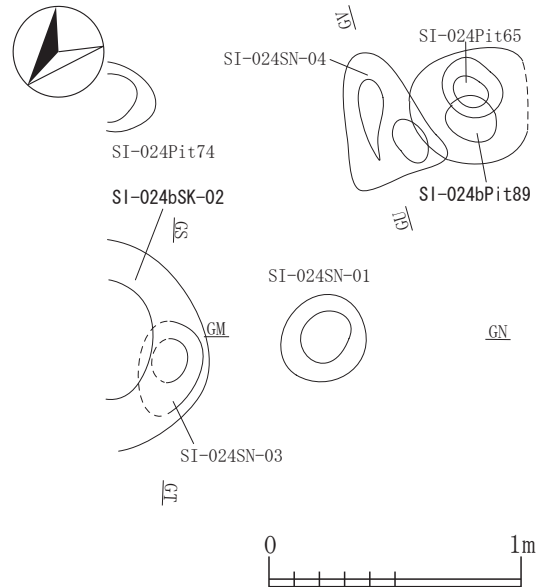
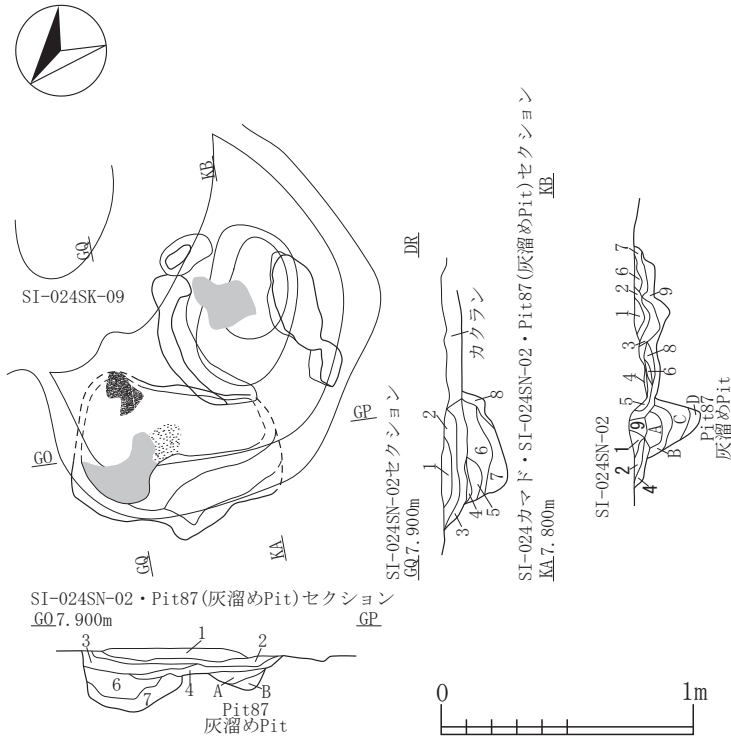
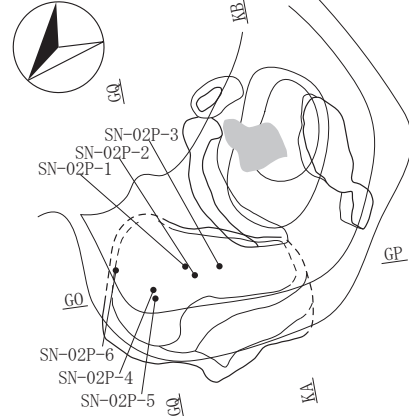

SI-024SN-02炭化物範囲

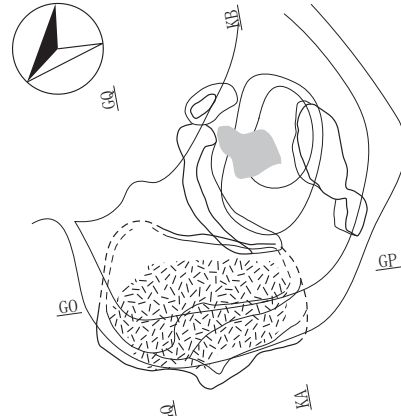

SI-024SN-02灰範囲

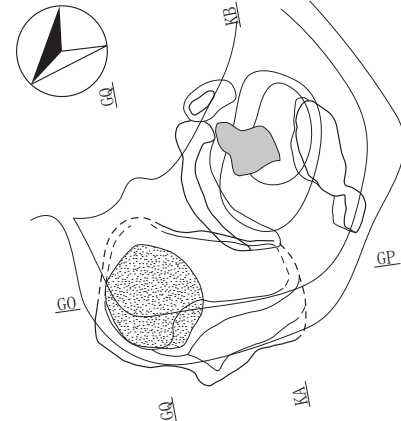

SI-024SN-02平面2

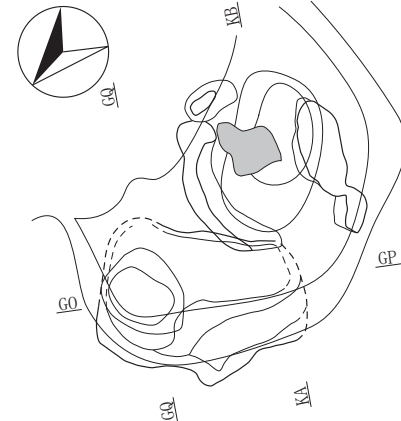

SI-024SN-02

第1層	10YR3/3 暗褐色土	パミス粒(φ1~2mm)少量, ローム粒(φ1~3mm)少量, 炭化粒(φ1~3mm)少量, 5YR5/8明赤褐色土と10YR5/4にぶい黄褐色土の混合土
第2層	10YR3/3 暗褐色土	ローム粒(φ1~5mm)少量, 炭化粒(φ1~9mm)多量, 焼土粒(φ1~3mm)少量
第3層	10YR2/2 黒褐色土	ローム粒(φ1~2mm)少量, 炭化粒(φ1~9mm)少量
第4層	7.5YR3/3 暗褐色土	ローム粒(φ1~3mm)少量, 炭化粒(φ1~5mm)少量, 焼土粒(φ1~5mm)中量
第5層	5YR3/6明赤褐色土に10YR2/3黒褐色土少量混入	焼土層
第6層	10YR4/3 にぶい黄褐色土	ローム粒(φ1~9mm)少量, 炭化粒(φ1~5mm)少量, 焼土粒(φ1~9mm)中量
第7層	10YR4/2 灰黄褐色土	炭化粒(φ1~5mm)少量
第8層	10YR3/2 黒褐色土	ローム粒(φ1~2mm)少量
第9層	10YR5/6黄褐色土と10YR2/2黒褐色土の混合土	L.B.(φ10~15mm)微量, 炭化粒(φ1~3mm)少量, 焼土粒(φ1~5mm)少量

カマド

第1層	5YR5/8 明赤褐色土	灰少量混入, 火床面
第2層	7.5YR4/6 褐色土	灰混入
第3層	5YR4/6赤褐色土に7.5YR4/6褐色土少量混入	
第4層	7.5YR4/8 赤褐色土	灰混入
第5層	10YR5/4 にぶい黄褐色土	灰混入
第6層	5YR4/6 赤褐色土	
第7層	5YR3/6暗赤褐色土に5YR4/6赤褐色土少量混入	
第8層	7.5YR4/6 褐色土	
第9層	10YR4/3にぶい黄褐色土と7.5YR3/4暗褐色土の混合土	焼土粒(φ1~3mm)少量, 10YR6/2灰黄褐色土粒(φ2~3mm)微量
第10層	7.5YR3/4 暗褐色土	焼土粒(φ1~5mm)微量
第11層	7.5YR2/2 黒褐色土	ローム粒(φ1~9mm)中量, 炭化粒(φ1~3mm)微量
第12層	10YR2/2 黒褐色土	パミス粒(φ1mm)微量, ローム粒(φ1~7mm)少量, 炭化粒(φ1~2mm)微量

SI-024Pit87(灰溜めPit)

第A層	10YR2/2 黒褐色土	パミス粒(φ1~5mm)微量, P.B.(φ10mm)微量, 炭化粒(φ1~7mm)少量, 焼土粒(φ1~3mm)微量
第B層	10YR3/2 黒褐色土	炭化粒(φ1~5mm)少量, 炭化物(φ15mm)極微量, 焼土粒(φ1~3mm)少量, 灰少量
第C層	10YR3/1 黒褐色土	炭化粒(φ1~3mm)微量, 焼土粒(φ1~3mm)少量, 灰層
第D層	10YR3/2黒褐色土と10YR3/1黒褐色土の混合土	灰混入

図 2-99 竪穴住居跡 -98



図 2-100 竪穴住居跡 -99



SI-024bPitセクション

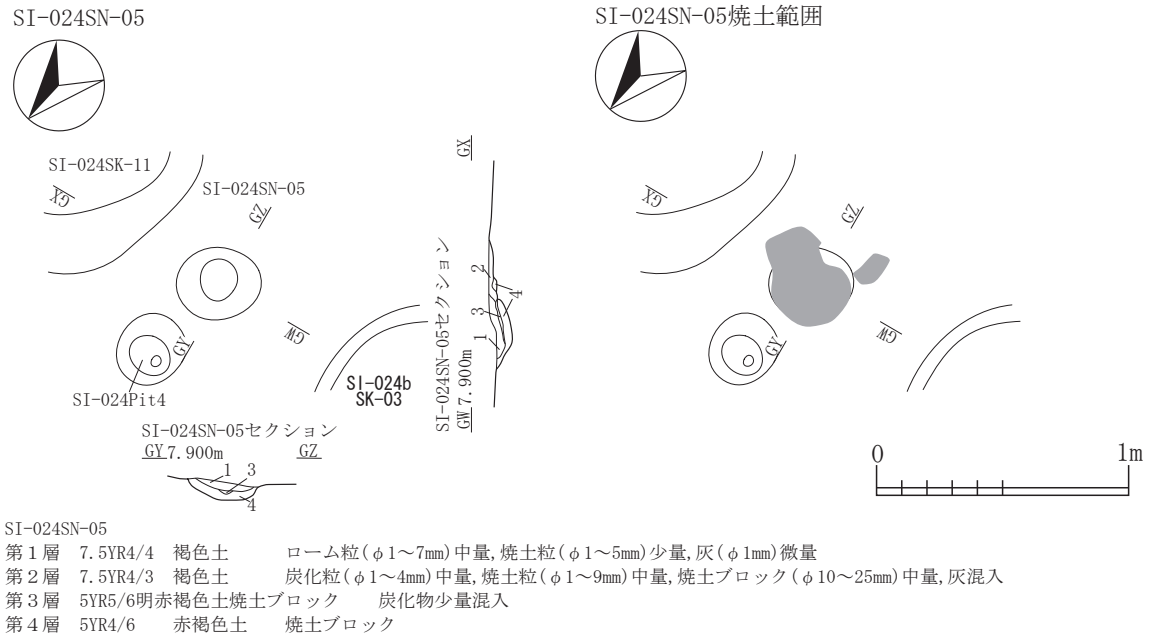
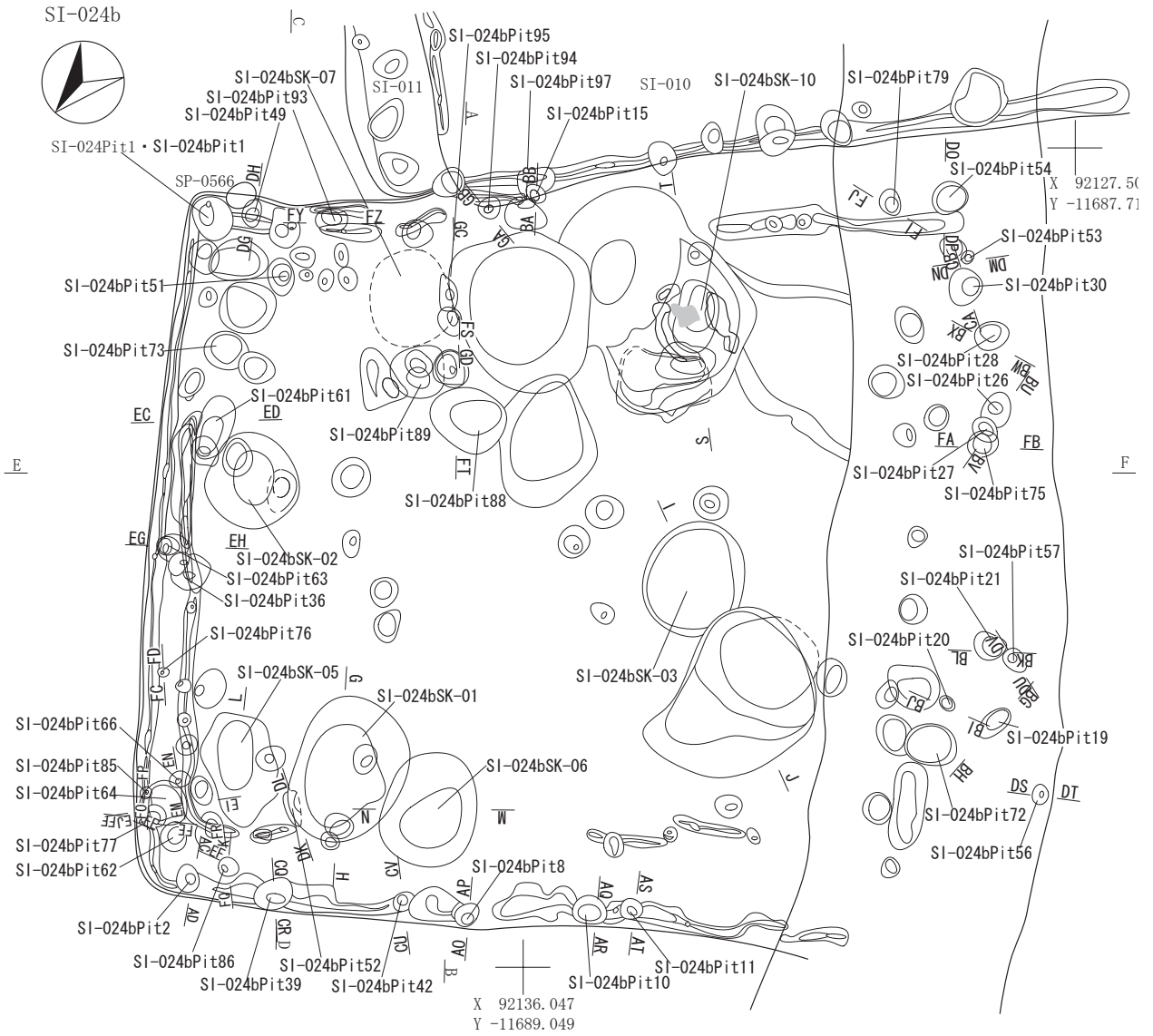

図 2-101 竪穴住居跡 -100

SI-024・024bPit1	
第1層	10YR2/2 黒褐色土 パミス粒(φ1~9mm)中量, P. B. (φ10~20mm)少量, ローム粒(φ1~9mm)少量, L. B. (φ10~30mm)少量, 炭化粒(φ1~9mm)少量
第2層	10YR2/2黒褐色土と10YR4/6褐色土の混合土 L. B. (φ20mm)極微量
第3層	10YR2/2黒褐色土に10YR4/6褐色土少量混入 パミス粒(φ1~2mm)微量
第4層	10YR3/4 暗褐色土 パミス粒(φ1~9mm)少量, ローム粒(φ1~9mm)少量
第5層	10YR4/6褐色土と10YR2/2黒褐色土の混合土
SI-024bPit2	
第1層	7.5YR4/6 褐色土 パミス粒(φ1~2mm)微量
第2層	10YR2/3黒褐色土に7.5YR4/6褐色土少量混入
SI-024bPit8	
第1層	10YR3/3 暗褐色土 ローム粒(φ1~5mm)少量
SI-024bPit10	
第1層	10YR3/2 黒褐色土 パミス粒(φ1mm)微量, ローム粒(φ1~7mm)中量, 炭化粒(φ1mm)少量, 10YR6/1褐灰色土粒(φ1mm)微量
第2層	7.5YR4/6褐色土と10YR3/2黒褐色土の混合土
第3層	7.5YR4/6褐色土に10YR3/2黒褐色土微量混入
SI-024bPit11	
第1層	10YR3/3 暗褐色土 パミス粒(φ1~3mm)微量, ローム粒(φ1~5mm)中量, 炭化粒(φ1~2mm)少量
SI-024bPit15	
第1層	10YR4/3 にぶい黄褐色土 ローム粒(φ1~3mm)多量
第2層	10YR4/3 にぶい黄褐色土 ローム粒(φ3~9mm)中量
SI-024bPit19	
第1層	10YR3/4 暗褐色土 パミス粒(φ2~9mm)少量, P. B. (φ10~12mm)少量, ローム粒(φ1~2mm)極多量, L. B. (φ10~12mm)少量, 炭化粒(φ1~2mm)少量, 焼土粒(φ3mm)微量
SI-024bPit20	
第1層	10YR4/3 にぶい黄褐色土 パミス粒(φ2~5mm)極微量, ローム粒(φ3~9mm)多量
SI-024bPit21	
第1層	10YR3/3 暗褐色土 ローム粒(φ1~7mm)多量, L. B. (φ10~20mm)極微量, 炭化粒(φ1~3mm)微量
SI-024bPit26	
第1層	10YR2/2 黒褐色土 ローム粒(φ1~5mm)多量, L. B. (φ10~20mm)少量, 炭化粒(φ1~2mm)少量, 焼土粒(φ1~2mm)少量
SI-024bPit27	
第1層	10YR2/2 黒褐色土 ローム粒(φ1~5mm)多量, L. B. (φ10~20mm)少量, 炭化粒(φ1~2mm)少量
SI-024bPit28	
第1層	10YR2/2 黒褐色土 パミス粒(φ2~4mm)微量, ローム粒(φ2~9mm)中量, 炭化粒(φ2~5mm)少量
SI-024bPit30	
第1層	10YR2/2 黒褐色土 ローム粒(φ3~9mm)多量, L. B. (φ10~20mm)多量, 炭化粒(φ1~3mm)中量, 焼土粒(φ2~5mm)中量
SI-024bPit39	
第1層	10YR2/2 黒褐色土 ローム粒(φ3~9mm)少量, 炭化粒(φ1~2mm)少量
第2層	10YR3/3 暗褐色土 ローム粒(φ3~9mm)中量, L. B. (φ10~15mm)中量
第3層	10YR3/3 暗褐色土 ローム粒(φ3~9mm)少量
SI-024bPit42	
第1層	10YR4/6 褐色土 パミス粒(φ1~5mm)微量, 炭化粒(φ1~2mm)少量
SI-024bPit47	
第1層	10YR3/2黒褐色土に10YR5/6黄褐色土少量混入 パミス粒(φ1~3mm)微量
第2層	10YR2/2 黒褐色土 パミス粒(φ1~7mm)少量
第3層	10YR2/3 黒褐色土 パミス粒(φ1~7mm)少量
第4層	10YR3/2黒褐色土と10YR5/6黄褐色土の混合土
SI-024bPit49	
第1層	10YR3/3 暗褐色土 パミス粒(φ1~9mm)少量, P. B. (φ10~15mm)微量, ローム粒(φ1~7mm)少量, L. B. (φ20mm)極微量, 炭化粒(φ1~3mm)少量
SI-024bPit52	
第1層	10YR2/3 黒褐色土 パミス粒(φ1~5mm)中量, P. B. (φ10~40mm)微量, ローム粒(φ1~5mm)多量, L. B. (φ10~60mm)少量, 炭化粒(φ1mm)少量
第2層	10YR2/3 黒褐色土 パミス粒(φ1~5mm)少量, ローム粒(φ1~3mm)多量, L. B. (φ10~12mm)少量, 炭化粒(φ1mm)微量
第3層	10YR3/4 暗褐色土 パミス粒(φ1~3mm)中量, ローム粒(φ1~9mm)中量, L. B. (φ10~15mm)中量, 炭化粒(φ1mm)微量, 焼土粒(φ1mm)微量
第4層	10YR4/4 褐色土 ローム粒(φ1~5mm)極多量, 炭化粒(φ1mm)微量
SI-024bPit54	
第1層	10YR2/3 黒褐色土 パミス粒(φ1~3mm)少量, ローム粒(φ1~3mm)少量, 炭化粒(φ1~2mm)微量
第2層	10YR2/3 黒褐色土 ローム粒(φ1~9mm)少量, L. B. (φ10~15mm)微量
SI-024bPit56	
第1層	10YR3/4 暗褐色土 パミス粒(φ1~5mm)中量
第2層	10YR5/6黄褐色土に10YR3/4暗褐色土少量混入
SI-024bPit57	
第1層	10YR2/2 黒褐色土 パミス粒(φ1mm)微量
第2層	10YR2/3 黒褐色土 パミス粒(φ1~2mm)中量, 炭化粒(φ1~2mm)微量, 焼土粒(φ1~2mm)極微量
第3層	10YR2/3 黒褐色土 P. B. (φ10~15mm)微量
SI-024bPit61	
第1層	10YR3/2 黒褐色土 パミス粒(φ1~3mm)少量, ローム粒(φ1~5mm)微量
第2層	10YR3/3 暗褐色土 パミス粒(φ1~9mm)少量, P. B. (φ10~15mm)微量, L. B. (φ10~15mm)微量, 炭化粒(φ1~2mm)微量
SI-024壁溝	
第A層	10YR3/2 黒褐色土 パミス粒(φ1~5mm)少量, ローム粒(φ1~7mm)少量, L. B. (φ10mm)極微量, 炭化粒(φ1~5mm)微量
SI-024bPit62	
第1層	7.5YR5/8明褐色土と10YR5/6黄褐色土の混合土
第2層	10YR3/3暗褐色土と7.5YR5/8明褐色土の混合土 パミス粒(φ1~3mm)少量, ローム粒(φ1~9mm)少量, 炭化粒(φ1~2mm)微量
SI-024bPit63	
第1層	10YR3/2 黒褐色土 ローム粒(φ1~9mm)少量, L. B. (φ10~15mm)微量
第2層	10YR2/2 黒褐色土 ローム粒(φ1~9mm)微量, L. B. (φ15mm)極微量
第3層	10YR3/2 黒褐色土 パミス粒(φ1~3mm)微量, P. B. (φ15mm)極微量, ローム粒(φ1~9mm)少量, 炭化粒(φ1~2mm)微量

- SI-024bPit64
 第1層 10YR4/4 褐色土 パミス粒(φ1~2mm)中量,ローム粒(φ1~2mm)少量,L.B.(φ10mm)少量
 第2層 10YR3/3 暗褐色土 パミス粒(φ1~5mm)微量,P.B.(φ15mm)極微量,L.B.(φ10~15mm)少量,炭化粒(φ1~2mm)少量
 第3層 10YR4/4 褐色土 P.B.(φ10~15mm)微量,ローム粒(φ1~9mm)少量,L.B.(φ20mm)極微量
 第4層 10YR5/6黄褐色土に10YR3/3暗褐色土少量混入
- SI-024bPit66
 第1層 10YR2/3 黒褐色土 L.B.(φ10~20mm)微量,炭化粒(φ1~2mm)少量
- SI-024bPit75
 第1層 10YR2/2 黒褐色土 パミス粒(φ1~2mm)少量,ローム粒(φ1~2mm)少量
- SI-024bPit76
 第1層 10YR4/6 褐色土 ローム粒(φ1~2mm)微量
- SI-024bPit77
 第1層 10YR3/4 暗褐色土 P.B.(φ15mm)微量,ローム粒(φ1~5mm)中量,L.B.(φ20mm)極微量
 第2層 10YR4/6褐色土に10YR2/3黒褐色土少量混入 焼土粒(φ5mm)極微量
 第3層 10YR2/3 黒褐色土 P.B.(φ15~20mm)微量,ローム粒(φ1~5mm)少量
 第4層 10YR2/1 黒色土 ローム粒(φ1~5mm)中量,L.B.(φ40mm)極微量
- SI-024bPit79
 第1層 10YR2/2 黒褐色土 パミス粒(φ1~9mm)少量
 第2層 10YR2/3 黒褐色土 パミス粒(φ1~3mm)微量,ローム粒(φ1~9mm)中量
 第3層 10YR2/1 黒色土 ローム粒(φ1~3mm)微量
- SI-024bPit85
 第1層 10YR3/4 暗褐色土 炭化粒(φ1~2mm)微量
- SI-024bPit86
 第1層 7.5YR4/6褐色土に10YR2/3黒褐色土少量混入 パミス粒(φ3mm)極微量,L.B.(φ15mm)極微量
- SI-024bPit93
 第1層 10YR4/3にぶい黄褐色土に10YR2/2黒褐色土少量混入,L.B.(φ10mm)微量
- SI-024bPit94
 第1層 10YR2/3黒褐色土と7.5YR5/4にぶい褐色土の混合土 P.B.(φ30mm)極微量

SI-024b出土遺物位置図

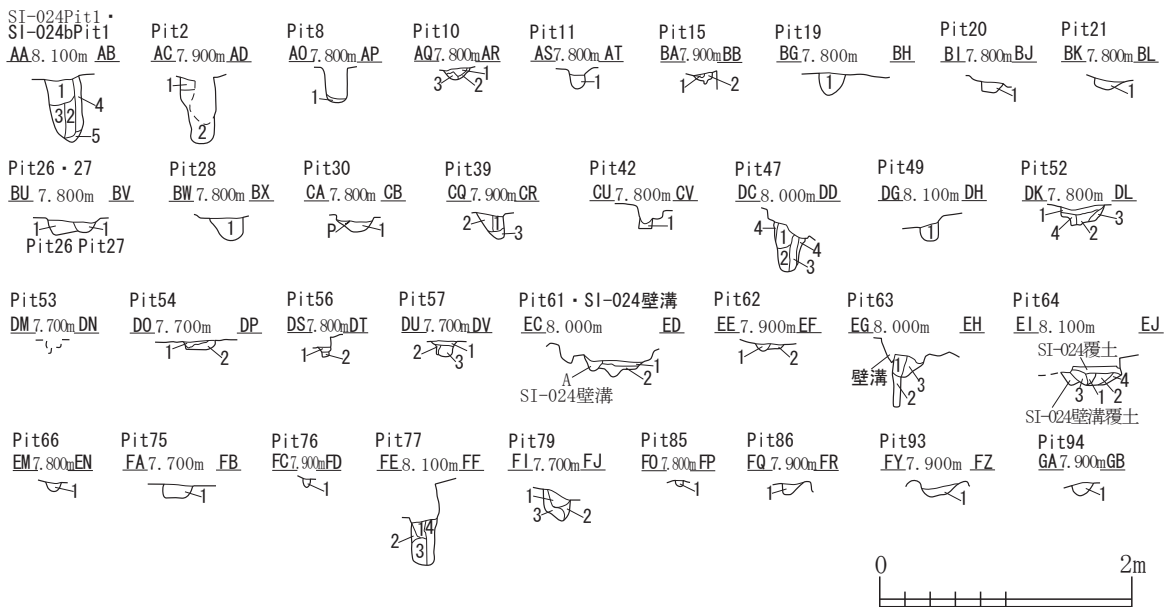

図 2-102 竪穴住居跡 -101



SI-025・SI-025SK-01・SX-043南北セクション1
A. 7.800m

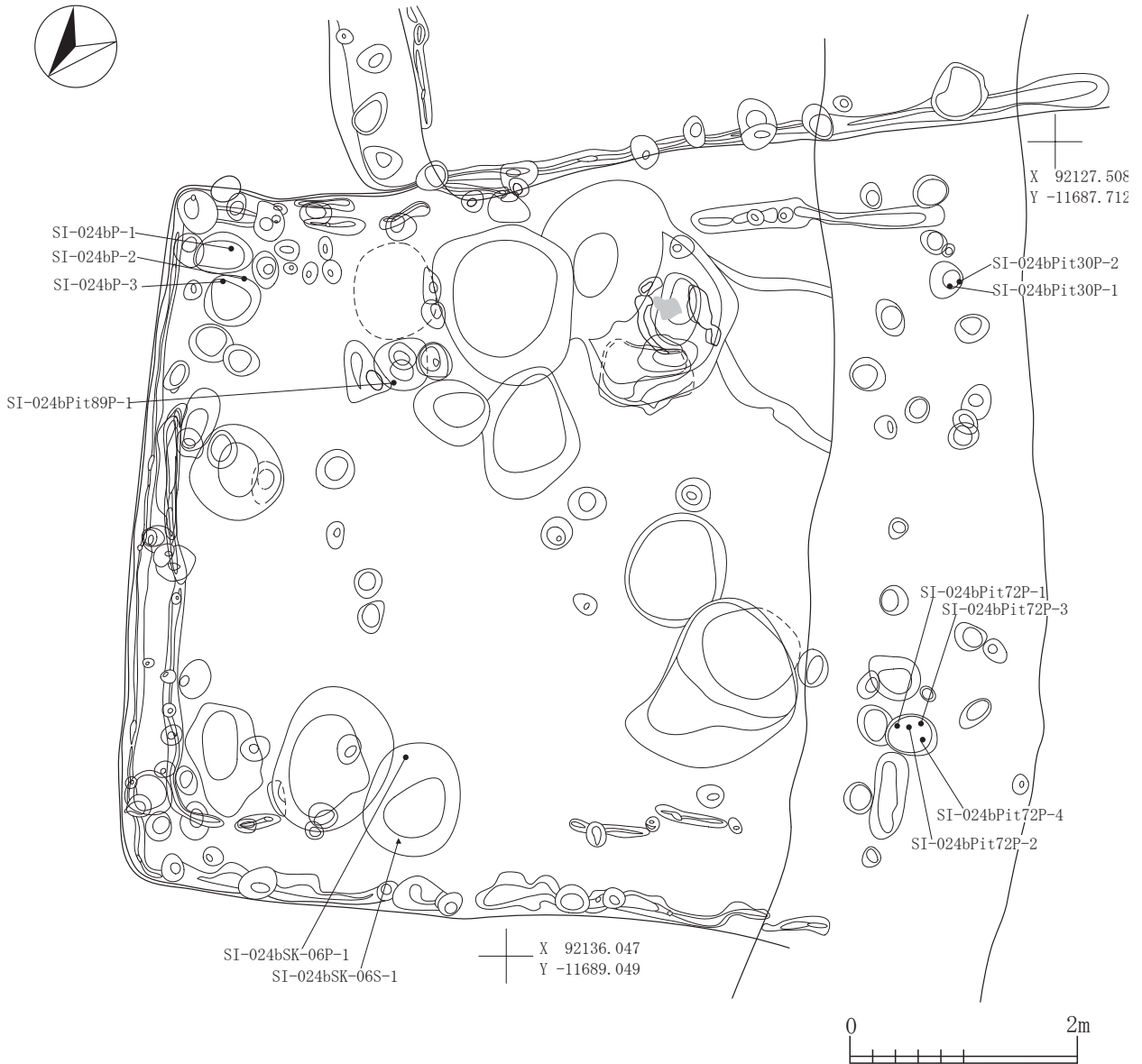
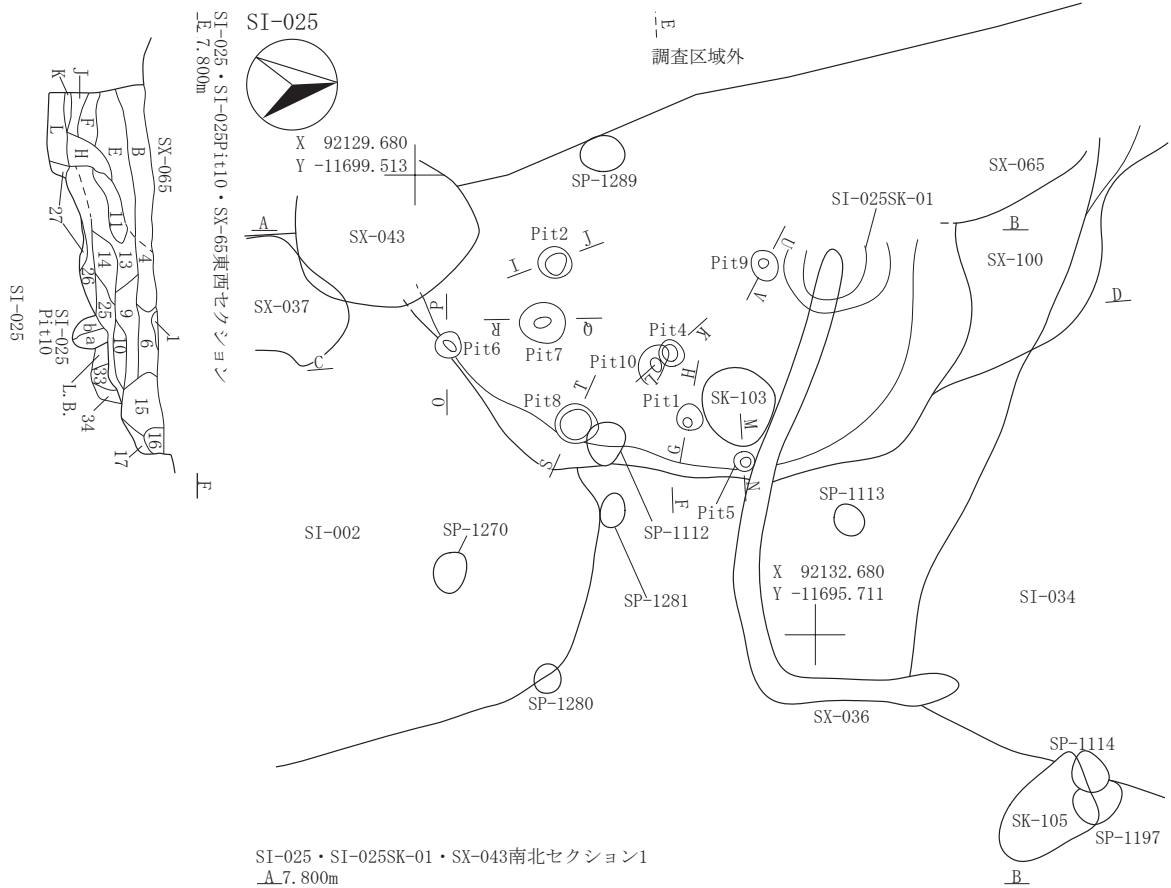
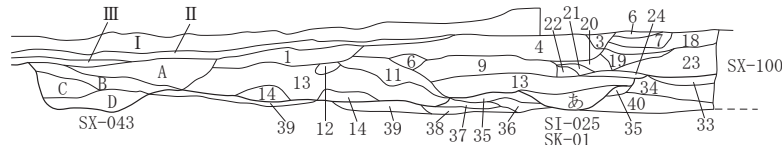

SI-025セクション・SX-036南北エレベーション2
C. 7.800m

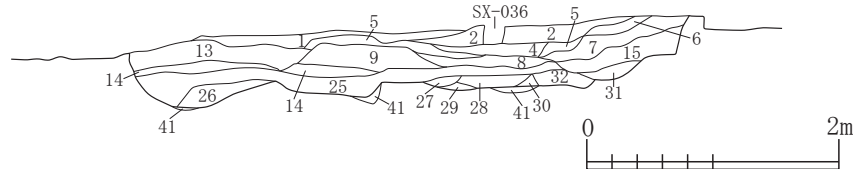

SI-025

包含層

第1層 10YR2/3 黒褐色土

第2層 10YR2/1 黒色土

第3層 10YR2/3 黒褐色土

SI-025

第1層 10YR4/3 にぶい黄褐色土

第2層 10YR4/4 褐色土

第3層 10YR3/2 黒褐色土

第4層 10YR3/3 暗褐色土

第5層 10YR3/4 暗褐色土

第6層 10YR4/4 褐色土

第7層 10YR4/6 褐色土

第8層 10YR2/3 黒褐色土

第9層 10YR3/1 黒褐色土

第10層 10YR3/2 黒褐色土

第11層 10YR3/3 暗褐色土

第12層 10YR3/2 黒褐色土

第13層 10YR2/3 黒褐色土

第14層 10YR3/2 黒褐色土

第15層 10YR5/6 黄褐色土

第16層 10YR3/2 黒褐色土

第17層 10YR2/3 黒褐色土

第18層 10YR2/3 黒褐色土

第19層 10YR3/4 暗褐色土

パミス粒(φ1~9mm)中量, ローム粒(φ1~5mm)少量, 炭化粒(φ1~3mm)中量, 焼土粒(φ1~3mm)中量

パミス粒(φ1~2mm)少量, 炭化粒(φ1~9mm)少量, 焼土粒(φ1~2mm)少量

炭化粒(φ1~2mm)微量

パミス粒(φ1~5mm)微量, ローム粒(φ1~9mm)少量, 炭化粒(φ1~5mm)少量, 焼土粒(φ1~3mm)微量

パミス粒(φ1~9mm)中量, 炭化粒(φ1~3mm)少量, 焼土粒(φ1~2mm)少量

パミス粒(φ1~9mm)少量, 炭化粒(φ1~9mm)少量, 焼土粒(φ1~3mm)微量

パミス粒(φ1~9mm)少量, P.B.(φ10~30mm)少量, ローム粒(φ1~9mm)微量, 炭化粒(φ1~9mm)少量

パミス粒(φ1~3mm)少量, ローム粒(φ1~9mm)少量, 炭化粒(φ1~3mm)少量, 焼土粒(φ1~2mm)微量

パミス粒(φ1~9mm)少量, ローム粒(φ1~9mm)少量, 炭化粒(φ1~3mm)少量, 焼土粒(φ1~9mm)少量

パミス粒(φ1~3mm)少量, L.B.(φ10~100mm)中量, 炭化粒(φ1~3mm)微量, 焼土粒(φ1~2mm)微量

パミス粒(φ1~9mm)中量, P.B.(φ10~20mm)少量, L.B.(φ10~170mm)中量, 炭化粒(φ1~9mm)少量

パミス粒(φ1~9mm)多量, P.B.(φ10~150mm)多量, L.B.(φ10~50mm)中量, 炭化粒(φ1~3mm)少量, 焼土粒(φ9mm)微量

パミス粒(φ1~9mm)中量, P.B.(φ10~100mm)少量, L.B.(φ10~30mm)中量, 炭化粒(φ1~5mm)少量, 焼土粒(φ1~2mm)微量

ローム粒(φ1~3mm)中量, 炭化粒(φ1~5mm)少量, 焼土粒(φ3~9mm)微量

ローム粒(φ1~3mm)少量

パミス粒(φ1~5mm)少量, ローム粒(φ1~3mm)少量, 炭化粒(φ1~5mm)少量, 焼土粒(φ3~5mm)微量

パミス粒(φ1~9mm)少量, P.B.(φ50mm大)混入, 炭化粒(φ1~5mm)少量, 焼土粒(φ1~2mm)微量

P.B.層

パミス粒(φ1~3mm)少量, ローム粒(φ1~9mm)中量, L.B.(φ10~40mm)少量, 炭化粒(φ1~2mm)微量, 焼土粒(φ1~3mm)少量

ローム粒(φ1~3mm)少量

P.B.(φ30mm大)混入, 炭化粒(φ1~2mm)微量, 焼土粒(φ1~3mm)少量

パミス粒(φ1~9mm)少量, ローム粒(φ1~5mm)少量

パミス粒(φ1~9mm)中量, ローム粒(φ1~9mm)中量, L.B.(φ10~50mm)少量, 炭化粒(φ1~3mm)微量, 焼土粒(φ1~3mm)微量

図 2-103 竪穴住居跡 -102

第20層	10YR4/3	にぶい黄褐色土	パミス粒(φ3~9mm)少量, L. B. (φ10~60mm)中量, 炭化粒(φ1~2mm)微量
第21層	10YR3/2	黒褐色土	パミス粒(φ1~2mm)少量
第22層	10YR5/6	黄褐色土	L. B. (φ10~30mm)少量, 炭化粒(φ1~9mm)少量
第23層	10YR4/3	にぶい黄褐色土	パミス粒(φ1~9mm)中量, ローム粒(φ1~9mm)多量, L. B. (φ10~20mm)少量, 炭化粒(φ1~3mm)少量
第24層	10YR3/1	黒褐色土	パミス粒(φ1~9mm)少量, 炭化粒(φ1~2mm)微量, 焼土粒(φ1~2mm)微量
第25層	10YR5/4	にぶい黄褐色土	ローム粒(φ1~9mm)多量, L. B. (φ10~200mm)多量, 炭化粒(φ1~9mm)少量, 焼土粒(φ1~3mm)少量
第26層	10YR2/2	黒褐色土	炭化粒(φ1~2mm)少量
第27層	10YR5/6	黄褐色土	炭化粒(φ1~3mm)少量
第28層	10YR2/2	黒褐色土	炭化粒(φ1~3mm)少量, 焼土粒(φ1~2mm)微量
第29層	10YR4/4	褐色土	炭化粒(φ1~3mm)微量
第30層	7.5YR5/8	明褐色土	L. B. 層
第31層	10YR2/1	黒色土	
第32層	10YR4/6	褐色土	ローム粒(φ1~9mm)多量, 炭化粒(φ1~3mm)少量, 掘り下方
第33層	10YR3/3	暗褐色土	パミス粒(φ1~2mm)少量, 炭化粒(φ1~9mm)少量, 焼土粒(φ1~2mm)微量
第34層	10YR3/4	暗褐色土	パミス粒(φ1~3mm)少量, L. B. (φ10~30mm)中量, 炭化粒(φ1~3mm)微量
第35層	10YR2/3	黒褐色土	パミス粒(φ1~9mm)中量, ローム粒(φ1~9mm)少量, 炭化粒(φ1~5mm)少量
第36層	10YR5/6	黄褐色土	L. B. (φ10~50mm)多量, 炭化粒(φ1~3mm)少量, 焼土粒(φ1~5mm)少量
第37層	10YR4/3	にぶい黄褐色土	パミス粒(φ1~9mm)少量, 炭化粒(φ1~9mm)少量, 焼土粒(φ1~9mm)少量
第38層	10YR2/3	黒褐色土	パミス粒(φ1~9mm)少量, P. B. (φ10~20mm)少量, 炭化粒(φ1~8mm)少量, 焼土粒(φ1~9mm)少量
第39層	10YR4/2	灰黄褐色土	パミス粒(φ1~9mm)中量, L. B. (φ10~50mm)中量, 炭化粒(φ1~3mm)少量, 焼土粒(φ1~2mm)微量
第40層	10YR2/2	黒褐色土	パミス粒(φ1~9mm)少量, ローム粒(φ1~3mm)少量, 炭化粒(φ1~9mm)少量
第41層	10YR3/3	暗褐色土	炭化粒(φ1~2mm)微量
SI-025SK-01			
第a層	10YR2/1	黒色土	パミス粒(φ1~3mm)少量, ローム粒(φ1~9mm)少量, L. B. (φ10~30mm)少量, 炭化粒(φ1~9mm)少量, 焼土粒(φ1~9mm)少量
SI-025Pit10			
第a層	10YR5/6	黄褐色土	パミス粒(φ1~9mm)微量, L. B. (φ10~150mm)多量, 炭化粒(φ1~2mm)微量
第b層	10YR5/8	黄褐色土	パミス粒(φ1~9mm)少量, L. B. (φ10~100mm)多量, 炭化粒(φ1~2mm)微量
SX-043			
第A層	10YR2/2	黒褐色土	パミス粒(φ1~9mm)少量, ローム粒(φ1~9mm)中量, 炭化粒(φ1~9mm)少量, 焼土粒(φ1~9mm)中量
第B層	10YR2/3	黒褐色土	ローム粒(φ1~3mm)少量, 炭化粒(φ1~2mm)微量, 焼土粒(φ1~2mm)微量
第C層	10YR3/1	黒褐色土	パミス粒(φ1~5mm)少量, 炭化粒(φ1~5mm)少量
第D層	10YR3/3	暗褐色土	ローム粒(φ1~9mm)中量, L. B. (φ10~70mm)中量, 炭化粒(φ1~2mm)微量, 焼土粒(φ1~2mm)少量
SX-065			
第A層	10YR3/2	黒褐色土	炭化粒(φ1~9mm)少量
第B層	10YR2/3	黒褐色土	ローム粒(φ1~9mm)少量, 炭化粒(φ1~3mm)少量, 焼土粒(φ1~8mm)少量
第C層	10YR2/1	黒色土	ローム粒(φ1~3mm)少量, 炭化粒(φ1~2mm)少量, 焼土粒(φ1~5mm)少量
第D層	10YR2/3	黒褐色土	パミス粒(φ1~9mm)中量, ローム粒(φ1~3mm)少量, 炭化粒(φ1~9mm)少量, 焼土粒(φ1~2mm)微量
第E層	10YR3/4	暗褐色土	パミス粒(φ1~9mm)中量, P. B. (φ10~30mm)少量, 炭化粒(φ1~6mm)少量, 焼土粒(φ1~6mm)少量
第F層	10YR2/3	黒褐色土	パミス粒(φ1~9mm)少量, 炭化粒(φ1~3mm)少量, 焼土粒(φ1~2mm)微量
第G層	10YR3/2	黒褐色土	パミス粒(φ1~3mm)微量, 炭化粒(φ1~9mm)少量, 焼土粒(φ1~6mm)少量
第H層	10YR4/2	灰黄褐色土	
第I層	10YR2/2	黒褐色土	パミス粒(φ1~3mm)微量, 炭化粒(φ1~3mm)微量, 焼土粒(φ1~9mm)少量
第J層	2.5Y3/3	暗オリーブ褐色土	L. B. (φ10~15mm)少量
第K層	10YR3/3	暗褐色土	パミス粒(φ1~9mm)多量, L. B. (φ10~60mm)中量, 炭化粒(φ1~3mm)少量, 焼土粒(φ1~9mm)少量
第L層	2.5Y2/1	黒色土	ローム粒(φ5~9mm)少量, L. B. (φ10~20mm)少量
第M層	2.5Y7/3	浅黄色土	2.5Y2/1黒色土ブロック(φ10~20mm)少量
第N層	10YR2/2	黒褐色土	パミス粒(φ1~9mm)少量, P. B. (φ10~90mm)中量, 炭化粒(φ1~9mm)少量, 焼土粒(φ1~3mm)少量
第O層	10YR4/1	褐灰色土と2.5Y7/3浅黄色土ブロック(φ20~50mm)との混合土	
第P層	7.5YR3/4	暗褐色土	パミス粒(φ1~9mm)多量, 炭化粒(φ1~2mm)微量
第Q層	10YR6/4	にぶい黄褐色土	局部的に10YR4/1褐灰色土ブロック(φ40mm)前後少量混入

SI-025Pitセクション

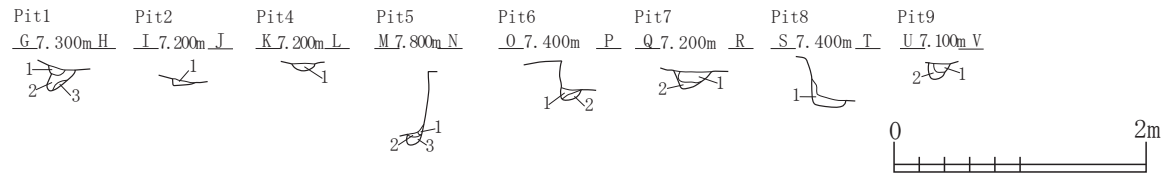

SI-025Pit 1		
第1層	10YR4/4	褐色土
第2層	10YR3/3	暗褐色土
第3層	10YR5/6	黄褐色土
SI-025Pit 2		
第1層	10YR2/3	黒褐色土
SI-025Pit 4		
第1層	10YR2/3	黒褐色土
SI-025Pit 5		
第1層	10YR2/3	黒褐色土
第2層	10YR3/2	黒褐色土
第3層	10YR5/6	黄褐色土
SI-025Pit 6		
第1層	10YR3/2	黒褐色土
第2層	10YR3/3	暗褐色土
SI-025Pit 7		
第1層	10YR3/1	黒褐色土
第2層	10YR3/4	暗褐色土
SI-025Pit 8		
第1層	10YR2/2	黒褐色土
SI-025Pit 9		
第1層	10YR2/3	黒褐色土
第2層	10YR2/2	黒褐色土

図 2-104 竪穴住居跡 -103

SI-025出土遺物位置図

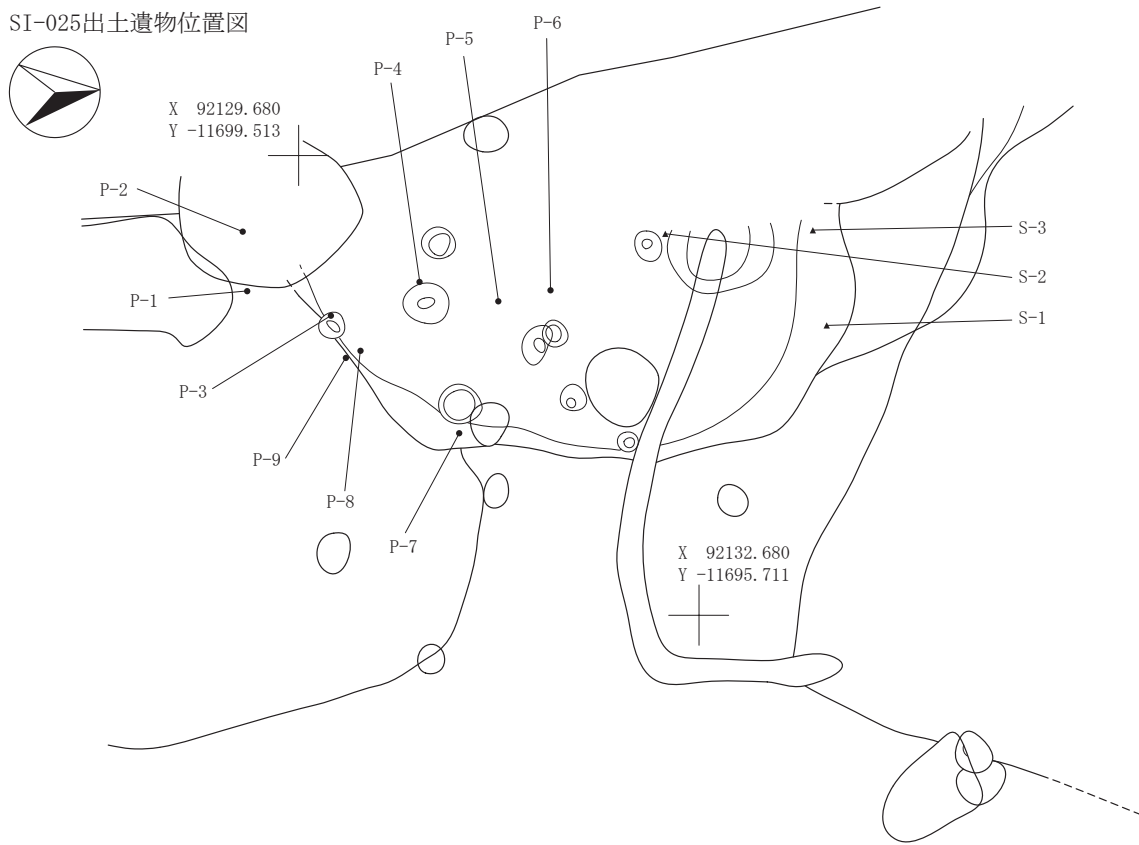

SI-025焼土範囲(下層被熱強)・貼床範囲



図 2-105 竪穴住居跡 -104

SI-026



SI-026Pitセクション・エレベーション

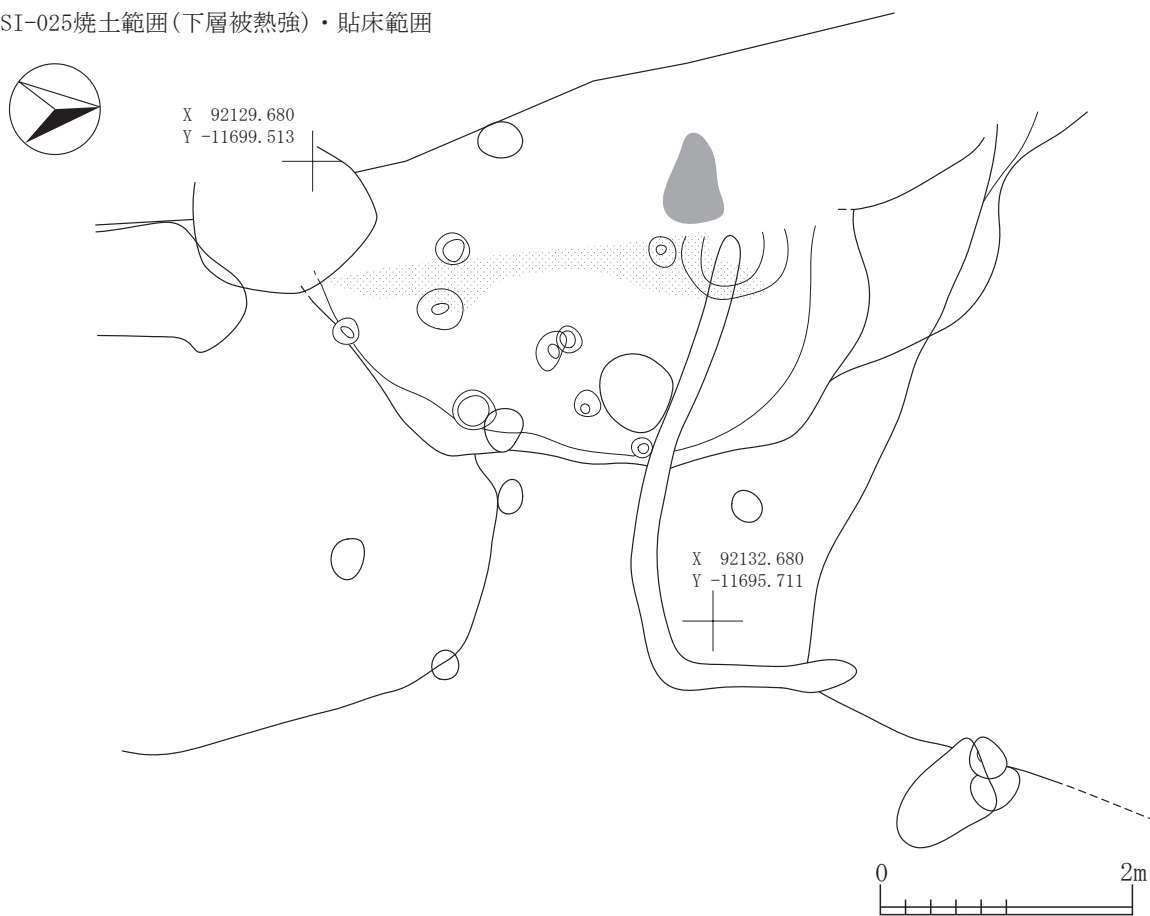
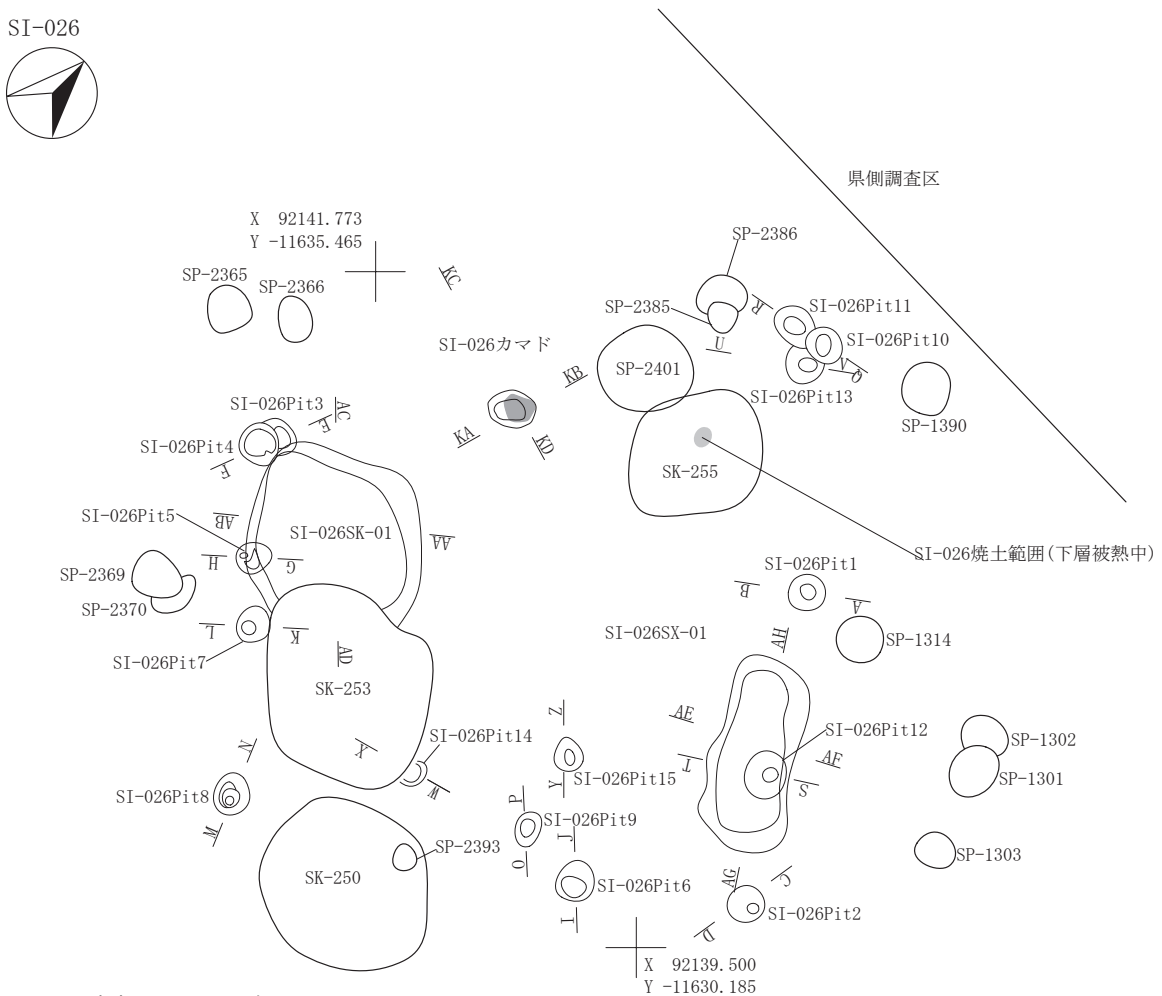
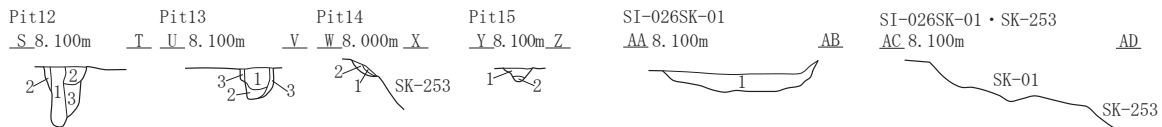
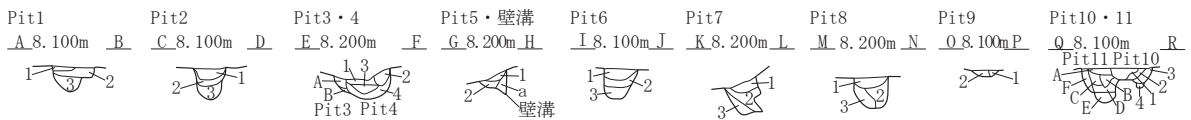

SI-026SX-01

第1層 10YR2/3 黒褐色土 パミス粒(φ1~9mm)少量,炭化粒(φ1~3mm)少量
第2層 10YR2/2 黒褐色土 パミス粒(φ1~9mm)中量,P.B.(φ10~100mm)中量,炭化粒(φ1~2mm)微量

SI-026SK-01

第1層 10YR3/1 黒褐色土 パミス粒(φ1~9mm)多量,P.B.(φ10~200mm)多量,炭化粒(φ1~3mm)微量

SI-026Pit 1

第1層 10YR3/3 暗褐色土 パミス粒(φ1~5mm)少量,炭化粒(φ1~5mm)少量,焼土粒(φ1~3mm)少量
第2層 10YR3/1 黒褐色土 パミス粒(φ1~9mm)少量,P.B.(φ10~30mm)中量,炭化粒(φ1~5mm)少量,焼土粒(φ1~3mm)少量
第3層 10YR3/2 黒褐色土 パミス粒(φ1~9mm)中量,炭化粒(φ1~5mm)少量,焼土粒(φ1~5mm)少量

SI-026Pit 2

第1層 10YR2/2 黒褐色土 パミス粒(φ1~9mm)少量,P.B.(φ10~15mm)少量,炭化粒(φ1~5mm)少量,焼土粒(φ1~3mm)微量
第2層 10YR3/1 黒褐色土 パミス粒(φ1~5mm)少量,炭化粒(φ1~3mm)少量,焼土粒(φ1mm)微量
第3層 10YR2/3 黒褐色土 パミス粒(φ1~5mm)少量,炭化粒(φ1~5mm)少量,焼土粒(φ1mm)微量

SI-026Pit 3

第A層 10YR2/2 黒褐色土 パミス粒(φ1~5mm)少量,炭化粒(φ1~3mm)少量,焼土粒(φ1~2mm)微量
第B層 10YR4/3 にぶい黄褐色土 パミス粒(φ1~9mm)多量

SI-026Pit 4

第1層 10YR2/2 黒褐色土 パミス粒(φ1~9mm)少量,炭化粒(φ1~3mm)少量,焼土粒(φ1~3mm)微量
第2層 10YR2/3 黒褐色土 パミス粒(φ1~6mm)少量,ローム粒(φ3~9mm)少量,炭化粒(φ1~5mm)少量
第3層 10YR2/1 黒褐色土 パミス粒(φ1~9mm)少量,炭化粒(φ1~3mm)少量,焼土粒(φ3mm)微量
第4層 10YR3/2 黒褐色土 パミス粒(φ1~9mm)多量,P.B.(φ10~30mm)中量,炭化粒(φ1~5mm)少量

図 2-106 竪穴住居跡 -105

SI-026Pit 5	
第1層 10YR2/1 黒色土	パミス粒(φ1~9mm)少量
第2層 10YR2/3 黒褐色土	パミス粒(φ1~9mm)中量, P. B. (φ10~20mm)少量
SI-026壁溝	
第a層 10YR2/2 黒褐色土	パミス粒(φ1~9mm)中量, P. B. (φ10~20mm)少量
SI-026Pit 6	
第1層 10YR2/3 黒褐色土	パミス粒(φ1~9mm)少量, P. B. (φ10~30mm)少量, 炭化粒(φ1~2mm)微量
第2層 10YR2/2 黒褐色土	パミス粒(φ1~9mm)少量, 炭化粒(φ1~2mm)微量
第3層 10YR3/4 暗褐色土	パミス粒(φ1~9mm)多量
SI-026Pit 7	
第1層 10YR2/3 黒褐色土	パミス粒(φ1~6mm)少量, 炭化粒(φ3mm)微量
第2層 10YR2/1 黒色土	パミス粒(φ1~3mm)微量, P. B. (φ20mm大)混入, 炭化粒(φ1~2mm)微量
第3層 10YR3/2 黒褐色土	パミス粒(φ1~9mm)中量, 炭化粒(φ1~5mm)少量
SI-026Pit 8	
第1層 10YR2/2 黒褐色土	パミス粒(φ1~9mm)少量, 炭化粒(φ1~3mm)少量
第2層 10YR3/1 黒褐色土	パミス粒(φ1~9mm)少量, 炭化粒(φ1~2mm)微量, 焼土粒(φ2mm)微量
第3層 10YR3/2 暗褐色土	パミス粒(φ1~9mm)中量, 炭化粒(φ2mm)微量
SI-026Pit 9	
第1層 10YR2/2 黒褐色土	P. B. (φ10~40mm)中量, 炭化粒(φ1~2mm)微量
第2層 10YR3/1 黒褐色土	パミス粒(φ1~9mm)少量, 炭化粒(φ1~9mm)少量, 焼土粒(φ2mm)微量
SI-026Pit10	
第1層 10YR2/2 黒褐色土	パミス粒(φ1~5mm)少量, 炭化粒(φ1~5mm)微量
第2層 10YR2/3 黒褐色土	パミス粒(φ1~3mm)少量, 炭化粒(φ1~2mm)微量
第3層 10YR3/1 黒褐色土	パミス粒(φ1~9mm)多量, 炭化粒(φ1~5mm)少量
第4層 10YR3/2 黒褐色土	パミス粒(φ1~3mm)少量, 炭化粒(φ1~5mm)少量
SI-026Pit11	
第A層 10YR2/2 黒褐色土	パミス粒(φ1~9mm)少量, 炭化粒(φ1~2mm)微量, 焼土粒(φ5mm)微量
第B層 10YR2/3 黒褐色土	パミス粒(φ1~9mm)少量, L. B. (φ30mm大)混入, 炭化粒(φ1~3mm)微量
第C層 10YR3/1 黒褐色土	パミス粒(φ1~6mm)少量, 炭化粒(φ1~2mm)微量
第D層 10YR3/4 暗褐色土	パミス粒(φ1~9mm)多量
第E層 10YR3/3 暗褐色土	パミス粒(φ1~9mm)多量, 炭化粒(φ1~5mm)少量
第F層 10YR3/2 黒褐色土	パミス粒(φ1~9mm)少量, L. B. (φ10~30mm)少量, 炭化粒(φ1~5mm)少量
SI-026Pit12	
第1層 10YR2/2 黒褐色土	パミス粒(φ1~9mm)少量, P. B. (φ10~50mm)少量, L. B. (φ20mm大)混入, 炭化粒(φ1~2mm)微量, 焼土粒(φ1~2mm)微量
第2層 10YR2/3 黒褐色土	パミス粒(φ1~9mm)多量, P. B. (φ10~20mm)少量, L. B. (φ10~20mm)少量, 炭化粒(φ1~5mm)少量
第3層 10YR3/1 黒褐色土	パミス粒(φ1~9mm)中量, 炭化粒(φ1~5mm)少量, 焼土粒(φ1~2mm)少量
SI-026Pit13	
第1層 10YR2/2 黒褐色土	パミス粒(φ1~9mm)多量, P. B. (φ10~100mm)中量, L. B. (φ10~50mm)少量, 炭化粒(φ1~5mm)少量, 焼土粒(φ3mm)微量
第2層 10YR2/3 黒褐色土	パミス粒(φ1~9mm)少量, 炭化粒(φ1~5mm)少量
第3層 10YR3/1 黒褐色土	パミス粒(φ1~6mm)中量, 炭化粒(φ1~3mm)少量
SI-026Pit14	
第1層 10YR2/2 黒褐色土	パミス粒(φ1~9mm)少量, 炭化粒(φ1~2mm)微量
第2層 10YR3/2 黒褐色土	パミス粒(φ1~9mm)少量, P. B. (φ10~30mm)中量, 炭化粒(φ1~5mm)少量
SI-026Pit15	
第1層 10YR2/3 黒褐色土	パミス粒(φ1~6mm)少量, L. B. (φ10~20mm)少量, 炭化粒(φ1~3mm)少量
第2層 10YR2/2 黒褐色土	パミス粒(φ1~9mm)少量, ローム粒(φ1~9mm)少量

SI-026カマド(火床面のみ)



図 2-107 竪穴住居跡 -106



SI-027・063セクション
A. 8.000m

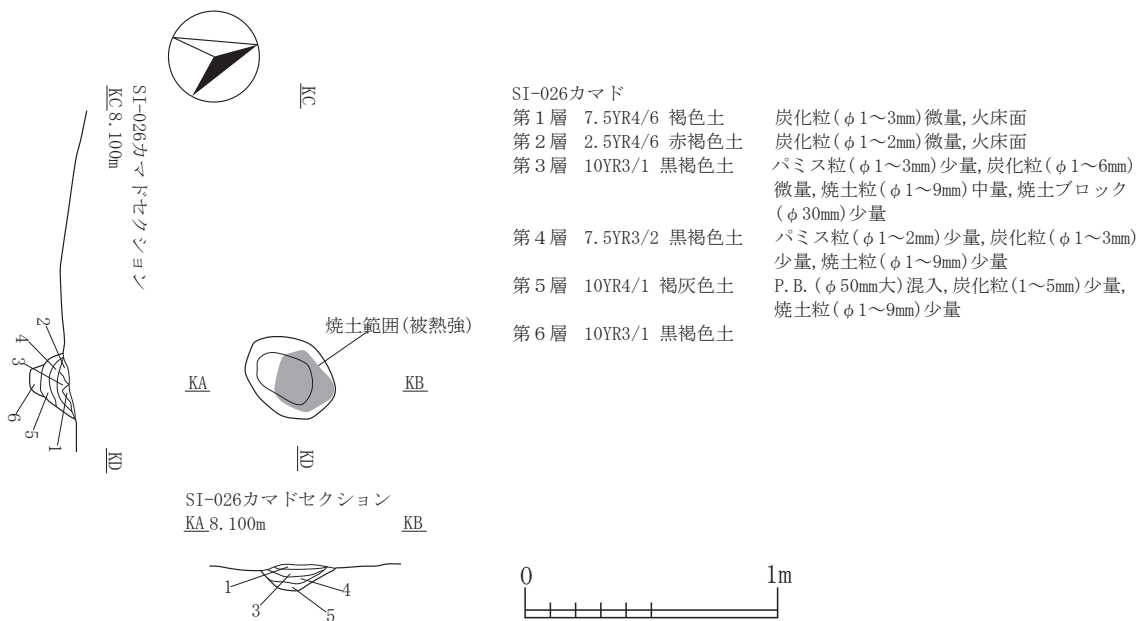
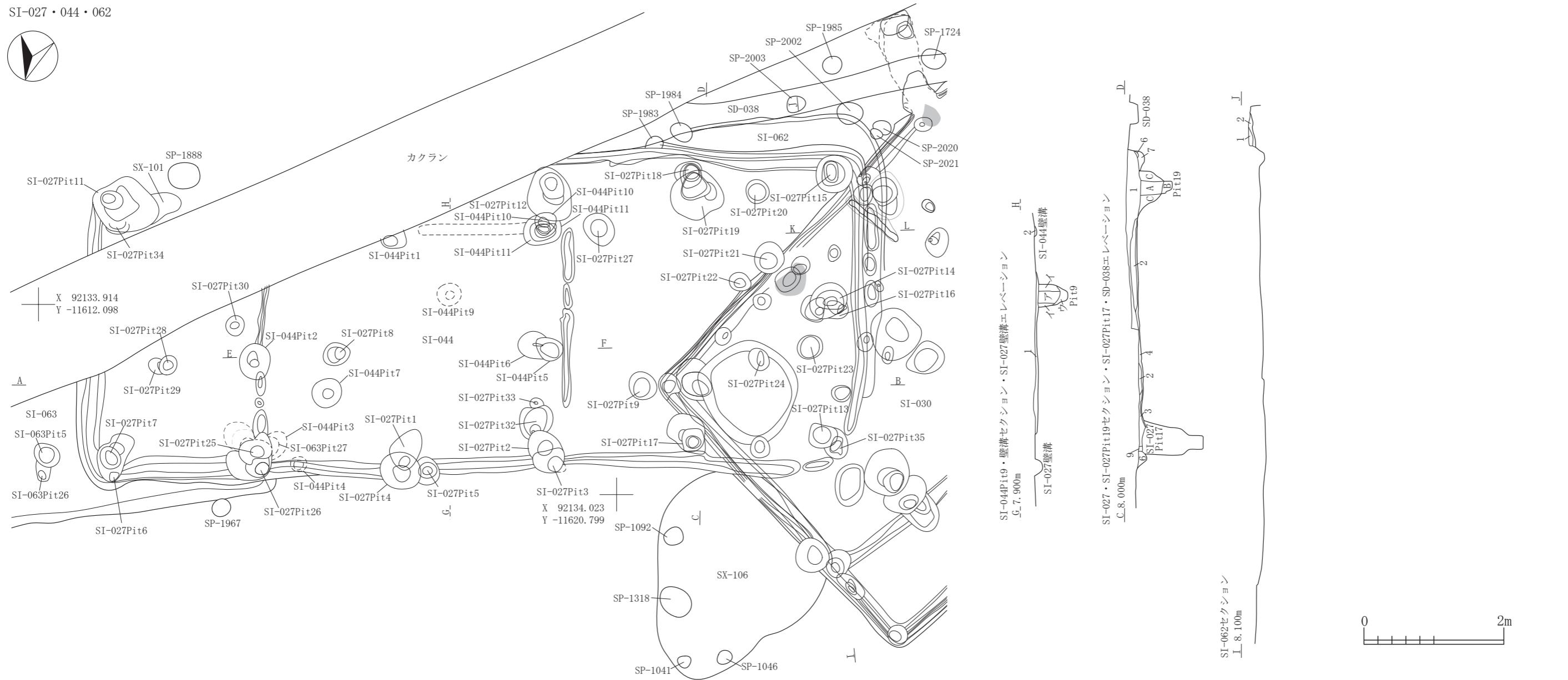

SI-044Pitセクション・エレベーション
SI-044Pit2・5・6・壁溝セクション・SI-027Pit8エレベーション
E. 7.900m

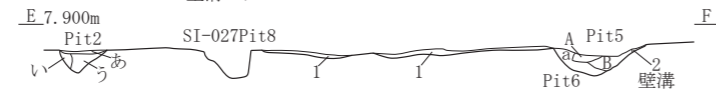

SI-062壁溝セクション
K. 8.400m

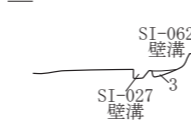

SI-027

第1層	10YR2/2 黒褐色土	パミス粒(φ1~9mm)少量, P.B.(φ10~13mm)少量, 炭化粒(φ1~5mm)中量, 焼土粒(φ1~3mm)少量, B-Tm火山灰ブロック(φ10~20mm)少量
第2層	10YR6/6 明黄褐色土	パミス粒(φ1~9mm)多量, P.B.(φ10~50mm)多量, L.B.(φ10~70mm)中量, 炭化粒(φ1~3mm)微量, 10YR3/1黒褐色土少量混入
第3層	10YR3/1 黒褐色土	パミス粒(φ1~5mm)少量, P.B.(φ10~20mm)微量, 炭化粒(φ1~5mm)少量, 焼土粒(φ1~2mm)微量
第4層	10YR6/1 褐色土	灰層
第5層	10YR5/3 にぶい黄褐色土	パミス粒(φ1~9mm)少量, 炭化粒(φ1~3mm)微量
第6層	10YR3/2 黒褐色土	パミス粒(φ1~9mm)少量, P.B.(φ10~12mm)少量, 炭化粒(φ1~3mm)少量, 焼土粒(φ1~2mm)微量, 壁溝
第7層	10YR5/3 にぶい黄褐色土	パミス粒(φ1~9mm)中量, P.B.(φ10~25mm)多量, ローム粒(φ1~9mm)少量, 炭化粒(φ1~5mm)少量, 壁溝
第8層	10YR4/2 灰黄褐色土	パミス粒(φ1~9mm)少量, P.B.(φ10~12mm)少量, 炭化粒(φ1~2mm)微量
第9層	10YR5/4 にぶい黄褐色土	パミス粒(φ1~9mm)多量, P.B.(φ10~20mm)中量, L.B.(φ10~13mm)少量, 炭化粒(φ1~9mm)少量, 焼土粒(φ1~2mm)微量

SI-063

第1層	10YR3/1 黒褐色土	パミス粒(φ1~9mm)少量, ローム粒(φ1~9mm)少量, 炭化粒(φ1~9mm)少量, 炭化物(φ20mm)中量, 焼土粒(φ1~3mm)少量
第A層	10YR2/2 黒褐色土	パミス粒(φ1~9mm)少量, 炭化粒(φ1~5mm)少量, 焼土粒(φ1~5mm)少量
第B層	10YR3/2 黒褐色土	パミス粒(φ1~9mm)中量, P.B.(φ10~30mm)多量, L.B.(φ10~15mm)中量, 炭化粒(φ1~2mm)微量
第C層	10YR2/3 黒褐色土	パミス粒(φ1~7mm)少量, 炭化粒(φ1~5mm)少量, 焼土粒(φ1~3mm)少量

SI-044

第1層	10YR4/2 灰黄褐色土	パミス粒(φ1~9mm)中量, P.B.(φ10~30mm)中量, ローム粒(φ1~9mm)少量, L.B.(φ10~30mm)中量, 炭化粒(φ1~5mm)少量, 焼土粒(φ1~5mm)少量, 灰(φ1~3mm)少量, 貼床
第2層	10YR4/2 灰黄褐色土	パミス粒(φ1~9mm)中量, 炭化粒(φ1~3mm)少量, 壁溝
第A層	10YR2/2 黒褐色土	パミス粒(φ1~9mm)少量, 炭化粒(φ1~9mm)少量, 炭化物(φ10~20mm)少量, 焼土粒(φ1~2mm)微量
第1層	10YR3/1 黒褐色土	パミス粒(φ1~5mm)少量, 炭化粒(φ1~2mm)微量
第2層	10YR5/3 にぶい黄褐色土	パミス粒(φ1~9mm)少量, P.B.(φ10~20mm)少量, L.B.(φ10~30mm)中量, 炭化粒(φ1~3mm)微量

SI-044Pit5

第A層	10YR2/2 黒褐色土	パミス粒(φ1~5mm)少量, 炭化粒(φ1~3mm)少量, 焼土粒(φ1~2mm)微量
第B層	10YR5/2 灰黄褐色土	パミス粒(φ1~9mm)中量, P.B.(φ10~25mm)多量, 炭化粒(φ1~2mm)微量
第A層	10YR4/2 灰黄褐色土	パミス粒(φ1~9mm)多量, P.B.(φ30mm)少量, 炭化粒(φ1~5mm)少量
第A層	10YR2/2 黒褐色土	パミス粒(φ1~5mm)少量, 炭化粒(φ1~3mm)少量, 焼土粒(φ1~5mm)少量
第B層	10YR2/3 黒褐色土	パミス粒(φ1~9mm)中量, 炭化粒(φ1~3mm)少量, 焼土粒(φ1~3mm)少量
第C層	10YR4/2 灰黄褐色土	パミス粒(φ1~9mm)多量, P.B.(φ10~20mm)多量, 炭化粒(φ1~2mm)微量

SI-062

第1層	10YR3/1 黒褐色土	パミス粒(φ1~5mm)少量, 炭化粒(φ1~5mm)少量, 焼土粒(φ1~3mm)微量
第2層	10YR3/2 黒褐色土	パミス粒(φ1~9mm)少量, P.B.(φ10~25mm)少量, 炭化粒(φ1~5mm)少量, 焼土粒(φ1~3mm)少量
第3層	10YR3/1 黒褐色土	パミス粒(φ1~9mm)少量, 炭化粒(φ1~5mm)少量, 焼土粒(φ1~3mm)少量, 壁溝

図 2-108 竪穴住居跡 -107



図 2-109 竪穴住居跡 -108

SI-027Pit 1		
第1層	10YR3/2 黒褐色土	パミス粒(φ1~9mm)少量, P. B. (φ10~20mm)少量, L. B. (φ10mm)少量, 炭化粒(φ1~5mm)少量, 焼土粒(φ1~5mm)少量
第2層	10YR2/3 黒褐色土	パミス粒(φ1~5mm)少量, P. B. (φ10~70mm)少量, 炭化粒(φ1~5mm)少量, 焼土粒(φ1~2mm)少量
第3層	10YR2/2 黒褐色土	パミス粒(φ1~5mm)少量, 炭化粒(φ1~9mm)少量, 焼土粒(φ1~2mm)微量
第4層	10YR3/2 黒褐色土	パミス粒(φ1~9mm)少量, 炭化粒(φ1~3mm)微量, 焼土粒(φ1~2mm)微量
第5層	10YR3/4 暗褐色土	パミス粒(φ1~9mm)中量, P. B. (φ10~20mm)中量, 炭化粒(φ1~3mm)少量, 焼土粒(φ1~2mm)微量
SI-027Pit 4		
第A層	10YR3/1 黒褐色土	パミス粒(φ1~9mm)中量, P. B. (φ10~30mm)少量, 炭化粒(φ1~5mm)少量, 焼土粒(φ1~3mm)少量
第B層	10YR2/2 黒褐色土	パミス粒(φ1~5mm)少量, P. B. (φ10~20mm)少量, 炭化粒(φ1~9mm)少量, 焼土粒(φ1~5mm)少量
第C層	10YR3/3 暗褐色土	パミス粒(φ1~9mm)少量, L. B. (φ10~30mm)中量, 炭化粒(φ1~3mm)少量, 焼土粒(φ1~2mm)微量
SI-027Pit 2		
第A層	10YR2/3 黒褐色土	パミス粒(φ1~9mm)少量, L. B. (φ10~20mm)少量, 炭化粒(φ1~9mm)少量, 焼土粒(φ1~9mm)少量
第B層	10YR2/2 黒褐色土	パミス粒(φ1~5mm)少量, 炭化粒(φ1~5mm)少量, 焼土粒(φ1~2mm)少量
SI-027Pit 3		
第1層	10YR3/2 黒褐色土	パミス粒(φ1~9mm)少量, L. B. (φ10~15mm)少量, 炭化粒(φ1~9mm)少量, 焼土粒(φ1~5mm)少量
第2層	10YR3/1 黒褐色土	パミス粒(φ1~9mm)少量, P. B. (φ10~20mm)少量, 炭化粒(φ1~5mm)少量, 焼土粒(φ1~5mm)少量, 灰中量混入
第3層	10YR3/3 暗褐色土	パミス粒(φ1~9mm)少量, P. B. (φ10~15mm)少量, 炭化粒(φ1~5mm)少量, 焼土粒(φ1~2mm)微量
第4層	10YR3/2 黒褐色土	パミス粒(φ1~9mm)少量, P. B. (φ10~20mm)中量, L. B. (φ20mm)少量, 炭化粒(φ1~5mm)少量
SI-027Pit 5		
第1層	10YR3/2 黒褐色土	ローム粒(φ1~9mm)少量, L. B. (φ10~20mm)少量, 炭化粒(φ1~2mm)微量, 焼土粒(φ1mm)極微量
第2層	10YR4/2 灰黄褐色土	ローム粒(φ1~9mm)多量, 炭化粒(φ1~5mm)少量, 焼土粒(φ5mm)微量
第3層	10YR5/3 にぶい黄褐色土	パミス粒(φ1~3mm)微量, ローム粒(φ1~9mm)多量, 炭化粒(φ1~9mm)中量, 焼土粒(φ1~2mm)微量
SI-027Pit 6		
第A層	10YR5/4 にぶい黄褐色土	パミス粒(φ1~9mm)少量, ローム粒(φ1~9mm)多量, L. B. (φ10~20mm)多量, 炭化粒(φ1~5mm)少量
第B層	10YR3/2 黒褐色土	ローム粒(φ1~9mm)中量, L. B. (φ10~30mm)少量, 炭化粒(φ1~5mm)少量
SI-027Pit 7		
第1層	10YR3/2 黒褐色土	パミス粒(φ1~9mm)中量, ローム粒(φ1~9mm)少量, 炭化粒(φ1~9mm)少量, 焼土粒(φ1~5mm)少量
第2層	10YR3/1 黒褐色土	パミス粒(φ1~5mm)少量, 炭化粒(φ1~5mm)少量, 焼土粒(φ1~5mm)少量
第3層	10YR2/3 黒褐色土	パミス粒(φ1~9mm)少量, 炭化粒(φ1~5mm)少量, 焼土粒(φ1~2mm)微量
第4層	10YR2/2 黒褐色土	ローム粒(φ1~5mm)少量, 炭化粒(φ1~3mm)少量
第5層	10YR3/2 黒褐色土	パミス粒(φ1~3mm)少量, ローム粒(φ1~5mm)少量, 炭化粒(φ1~3mm)少量
SI-063		
第い層	10YR3/1 黒褐色土	パミス粒(φ1~9mm)少量, ローム粒(φ1~9mm)少量, 炭化粒(φ1~9mm)少量, 炭化物(φ20mm)中量, 焼土粒(φ1~3mm)少量
第え層	10YR3/2 黒褐色土	パミス粒(φ1~9mm)少量, ローム粒(φ1~5mm)少量, 炭化粒(φ1~5mm)少量, 焼土粒(φ1~2mm)微量
SI-027Pit 8		
第1層	10YR3/1 黒褐色土	パミス粒(φ1~3mm)少量, 炭化粒(φ1~9mm)少量, 炭化物(φ10~30mm)中量, 焼土粒(φ1~5mm)少量
第2層	10YR4/1 褐褐色土	炭化物(φ10~20mm)少量, 灰層
第3層	10YR4/2 灰黄褐色土	パミス粒(φ1~3mm)微量, 炭化粒(φ1~3mm)微量
第4層	10YR4/3 にぶい黄褐色土	パミス粒(φ1~9mm)中量, P. B. (φ10~50mm)少量, 炭化粒(φ1~9mm)少量, 焼土粒(φ1~2mm)微量
SI-027Pit 9		
第1層	10YR2/2 黒褐色土	パミス粒(φ1~9mm)少量, P. B. (φ10~20mm)少量, 炭化粒(φ1~9mm)少量, 焼土粒(φ1~9mm)中量
第2層	10YR3/2 黒褐色土	パミス粒(φ1~9mm)中量, P. B. (φ10~50mm)中量, 炭化粒(φ1~5mm)少量, 焼土粒(φ1mm)微量
SI-027Pit11		
第1層	10YR3/1 黒褐色土	パミス粒(φ1~5mm)少量, 炭化粒(φ1~5mm)少量, 焼土粒(φ1~3mm)少量
第2層	10YR3/2 黒褐色土	パミス粒(φ1~9mm)少量, P. B. (φ10~15mm)少量, 炭化粒(φ1~2mm)微量, 焼土粒(φ1mm)極微量
第3層	10YR4/3 にぶい黄褐色土	パミス粒(φ1~9mm)多量, P. B. (φ10~25mm)中量, 炭化粒(φ1~2mm)微量
SX-101		
第A層	10YR5/3 にぶい黄褐色土	パミス粒(φ1~9mm)中量, P. B. (φ10~35mm)少量, 炭化粒(φ1~5mm)少量
SI-027Pit12		
第あ層	10YR3/1 黒褐色土	パミス粒(φ1~5mm)少量, 炭化粒(φ1~5mm)少量, 焼土粒(φ1~3mm)微量
第い層	10YR2/2 黒褐色土	パミス粒(φ1~3mm)微量, 炭化粒(φ1~3mm)少量
第う層	10YR3/2 黒褐色土	パミス粒(φ1~9mm)中量, 炭化粒(φ1~3mm)少量
第え層	10YR4/2 灰黄褐色土	パミス粒(φ1~9mm)多量, P. B. (φ10~15mm)少量, 炭化粒(φ1~3mm)少量
SI-027Pit13		
第a層	10YR2/2 黒褐色土	パミス粒(φ1~5mm)少量, P. B. (φ10~20mm)少量, 炭化粒(φ1~5mm)少量, 焼土粒(φ1~3mm)少量
第b層	10YR4/2 灰黄褐色土	パミス粒(φ1~9mm)少量, L. B. (φ10~20mm)多量, 炭化粒(φ1~3mm)微量
SI-027Pit14		
第A層	10YR2/2 黒褐色土	パミス粒(φ1~5mm)少量, ローム粒(φ1~5mm)少量, 炭化粒(φ1~7mm)少量, 焼土粒(φ1~5mm)少量
第B層	10YR2/3 黒褐色土	パミス粒(φ1~9mm)中量, ローム粒(φ1~9mm)少量, 炭化粒(φ1~3mm)微量, 焼土粒(φ1~2mm)微量
SI-027Pit15		
第1層	10YR2/2 黒褐色土	パミス粒(φ1~9mm)少量, 炭化粒(φ1~5mm)少量, 焼土粒(φ1~7mm)少量
第2層	10YR2/1 黒色土	パミス粒(φ1~2mm)微量, 炭化粒(φ1~3mm)少量
第3層	10YR2/3 黒褐色土	パミス粒(φ1~3mm)少量, ローム粒(φ5~9mm)少量, 炭化粒(φ1~5mm)微量, 焼土粒(φ1~5mm)少量
第4層	10YR7/6 明黄褐色土	10YR3/2黒褐色土少量混入, P. B. 層
第5層	10YR3/1 黒褐色土	パミス粒(φ1~9mm)少量, P. B. (φ10~70mm)中量, 炭化粒(φ1~3mm)少量, 10YR4/2灰黄褐色土少量混入
SI-027Pit16		
第1層	10YR2/3 黒褐色土	パミス粒(φ1~9mm)少量, 炭化粒(φ1~5mm)少量, 焼土粒(φ1~5mm)少量
第2層	10YR2/2 黒褐色土	パミス粒(φ1~9mm)微量, 炭化粒(φ1~5mm)少量
第3層	10YR3/2 黒褐色土	パミス粒(φ1~9mm)中量, 炭化粒(φ1~2mm)微量
SI-027Pit17		
第1層	10YR3/1 黒褐色土	パミス粒(φ1~9mm)少量, 炭化粒(φ1~5mm)少量, 焼土粒(φ1~5mm)少量
第2層	10YR2/3 黒褐色土	パミス粒(φ1~7mm)少量, 炭化粒(φ1~3mm)少量, 焼土粒(φ1~2mm)微量
第3層	10YR3/2 黒褐色土	パミス粒(φ1~9mm)中量, 炭化粒(φ1~2mm)微量, 焼土粒(φ1~2mm)微量
第4層	10YR2/2 黒褐色土	パミス粒(φ1~5mm)少量, 炭化粒(φ1~3mm)少量, 焼土粒(φ1~2mm)微量
第5層	10YR4/2 灰黄褐色土	パミス粒(φ1~5mm)少量, L. B. (φ10~20mm)多量, 炭化粒(φ1~3mm)微量
SI-027Pit18		
第1層	10YR2/2 黒褐色土	パミス粒(φ1~5mm)少量, 炭化粒(φ1~3mm)少量, 焼土粒(φ1~5mm)少量
第2層	10YR6/6 灰黄褐色土	L. B. (φ20~90mm)多量, 10YR3/1黒褐色土少量混入, L. B. 層
第3層	10YR3/2 黒褐色土	パミス粒(φ1~9mm)少量, P. B. (φ10~50mm)中量, 炭化粒(φ1~3mm)微量
第4層	10YR4/2 灰黄褐色土	パミス粒(φ1~3mm)微量, L. B. (φ10~20mm)多量, 炭化粒(φ1~2mm)微量
SI-027Pit20		
第1層	10YR3/1 黒褐色土	パミス粒(φ1~9mm)少量, 炭化粒(φ1~9mm)少量, 焼土粒(φ1~3mm)少量
第2層	10YR5/4 にぶい黄褐色土	パミス粒(φ1~9mm)多量, P. B. (φ10~13mm)少量, 炭化粒(φ1~2mm)微量

SI-027Pit21		
第1層	10YR3/2 黒褐色土	パミス粒(φ1~9mm)多量, P. B. (φ10~20mm)少量, ローム粒(φ1~9mm)少量, 炭化粒(φ1~5mm)少量, 焼土粒(φ1~5mm)少量
第2層	10YR2/2 黒褐色土	パミス粒(φ1~9mm)少量, P. B. (φ10~20mm)少量, L. B. (φ10~20mm)少量, 炭化粒(φ1~3mm)微量
第3層	10YR2/3 黒褐色土	パミス粒(φ1~9mm)中量, P. B. (φ10~20mm)少量, 炭化粒(φ1~3mm)微量, 焼土粒(φ3mm)極微量
SI-027Pit22		
第1層	10YR2/3 黒褐色土	パミス粒(φ1~9mm)少量, P. B. (φ10~20mm)少量, 炭化粒(φ1~5mm)少量, 焼土粒(φ1~5mm)少量
第2層	10YR3/2 黒褐色土	パミス粒(φ1~9mm)多量, P. B. (φ10~15mm)少量, 炭化粒(φ1~2mm)微量
SI-027Pit23		
第1層	10YR2/2 黒褐色土	パミス粒(φ1~3mm)少量, L. B. (φ15mm)少量, 炭化粒(φ1~3mm)少量, 焼土粒(φ1~5mm)少量
第2層	10YR4/2 灰黄褐色土	パミス粒(φ1~5mm)多量, 炭化粒(φ1~9mm)少量, 焼土粒(φ1~3mm)少量
SI-027Pit24		
第1層	10YR2/2 黒褐色土	パミス粒(φ1~5mm)微量, ローム粒(φ1~5mm)少量, 炭化粒(φ1~3mm)少量, 焼土粒(φ1~3mm)微量
第2層	10YR2/3 黒褐色土	パミス粒(φ1~9mm)少量, 炭化粒(φ1~5mm)少量, 焼土粒(φ1~5mm)少量
SI-027Pit25		
第1層	10YR2/3 黒褐色土	パミス粒(φ1~9mm)少量, 炭化粒(φ1~5mm)少量, 焼土粒(φ1~3mm)微量
第2層	10YR2/2 黒褐色土	パミス粒(φ1~5mm)少量, 炭化粒(φ1~3mm)少量, 焼土粒(φ1~2mm)微量
第3層	10YR3/1 黒褐色土	パミス粒(φ1~5mm)少量, 炭化粒(φ1~2mm)微量
SI-027Pit26		
第A層	10YR3/1 黒褐色土	パミス粒(φ1~9mm)少量, P. B. (φ10~20mm)少量, 炭化粒(φ1~5mm)少量, 焼土粒(φ1~3mm)少量
第B層	10YR5/4 にぶい黄褐色土	パミス粒(φ1~9mm)多量, P. B. (φ10~30mm)多量, L. B. (φ30mm)中量
第C層	10YR3/2 黒褐色土	パミス粒(φ1~9mm)少量, P. B. (φ10~20mm)少量, 炭化粒(φ1~3mm)少量
第D層	10YR5/3 にぶい黄褐色土	パミス粒(φ1~9mm)多量, P. B. (φ10~20mm)少量, 炭化粒(φ1~2mm)微量
SI-063Pit27		
第あ層	10YR3/1 黒褐色土	パミス粒(φ1~9mm)少量, 炭化粒(φ1~5mm)少量, 焼土粒(φ1~5mm)少量
第い層	10YR2/2 黒褐色土	パミス粒(φ1~3mm)微量, 炭化粒(φ1~3mm)微量, 焼土粒(φ1~2mm)微量
第う層	10YR3/2 黒褐色土	パミス粒(φ1~9mm)少量, P. B. (φ15mm)少量, ローム粒(φ1~9mm)中量, 炭化粒(φ1~3mm)微量
SI-027Pit27		
第1層	10YR7/6 明黄褐色土	P. B. (φ20~50mm)少量, L. B. 層
第2層	10YR3/1 黒褐色土	パミス粒(φ1~9mm)少量, 炭化粒(φ1~9mm)少量, 焼土粒(φ1~9mm)少量
第3層	10YR3/2 黒褐色土	パミス粒(φ1~9mm)中量, 炭化粒(φ1~3mm)少量, 焼土粒(φ1~3mm)微量
第4層	10YR6/6 明黄褐色土	パミス粒(φ1~9mm)多量, P. B. (φ10~20mm)多量, L. B. (φ10~15mm)少量, 炭化粒(φ1~2mm)微量, 10YR3/2黒褐色土少量混入
第5層	10YR2/2 黒褐色土	パミス粒(φ1~5mm)少量, 炭化粒(φ1~5mm)少量, 焼土粒(φ1~3mm)微量
SI-027Pit28		
第1層	10YR2/3 黒褐色土	パミス粒(φ1~9mm)少量, P. B. (φ10mm)少量, 炭化粒(φ1~5mm)少量, 焼土粒(φ1~2mm)微量
第2層	10YR4/2 灰黄褐色土	パミス粒(φ1~9mm)多量, P. B. (φ10~20mm)中量, 炭化粒(φ1~3mm)少量
第3層	10YR3/2 黒褐色土	パミス粒(φ1~9mm)多量, P. B. (φ10~30mm)少量, 炭化粒(φ1~2mm)微量
SI-027Pit29		
第A層	10YR2/2 黒褐色土	パミス粒(φ1~5mm)少量, 炭化粒(φ1~3mm)少量, 焼土粒(φ1~2mm)微量
SI-027Pit30		
第1層	10YR3/2 黒褐色土	パミス粒(φ1~3mm)少量, 炭化粒(φ1~9mm)多量, 炭化物(φ10~15mm)少量
第2層	10YR4/2 灰黄褐色土	パミス粒(φ1~9mm)多量, 炭化粒(φ1~2mm)微量
第3層	10YR3/2 黒褐色土	パミス粒(φ1~3mm)多量, 炭化粒(φ1~2mm)極微量
SI-027Pit32		
第1層	10YR2/1 黒色土	パミス粒(φ1~5mm)少量, L. B. (φ50mm)少量, 炭化粒(φ1~5mm)少量, 焼土粒(φ1~3mm)少量
第2層	10YR4/2 灰黄褐色土	パミス粒(φ1~9mm)少量, 炭化粒(φ1~3mm)微量
第3層	10YR3/1 黒褐色土	パミス粒(φ1~9mm)少量, L. B. (φ10~30mm)多量, 炭化粒(φ1~9mm)少量
SI-027Pit33		
第A層	10YR2/2 黒褐色土	パミス粒(φ1~9mm)少量, L. B. (φ50mm)少量, 炭化粒(φ1~5mm)少量, 焼土粒(φ1~2mm)微量
SI-027Pit34		
第A層	10YR5/3 にぶい黄褐色土	パミス粒(φ1~9mm)中量, 炭化粒(φ1~5mm)少量, 炭化物(φ40mm)少量, 焼土粒(φ1mm)微量
第B層	10YR3/2 黒褐色土	パミス粒(φ1~9mm)中量, P. B. (φ10~12mm)少量, L. B. (φ10~20mm)少量, 炭化粒(φ1~3mm)少量, 焼土粒(φ1~2mm)微量
SI-027Pit35		
第1層	10YR2/2 黒褐色土	パミス粒(φ1~5mm)少量
第2層	10YR3/1 黒褐色土	パミス粒(φ1~9mm)中量, P. B. (φ10~15mm)少量, 焼土粒(φ3mm)微量
第3層	7.5YR7/6 橙色土	ローム粒(φ1~9mm)中量
SI-044		
SI-044Pit1		
第1層	10YR4/3 にぶい黄褐色土	パミス粒(φ1~9mm)少量, P. B. (φ10~15mm)中量, L. B. (φ10~20mm)少量, 炭化粒(φ1~9mm)少量, 焼土粒(φ1mm)極微量
第2層	10YR3/1 黒褐色土	パミス粒(φ1~9mm)少量, ローム粒(φ5~9mm)少量, 炭化粒(φ1~5mm)少量, 焼土粒(φ1mm)微量
第3層	10YR4/2 灰黄褐色土	パミス粒(φ1~9mm)少量, L. B. (φ10~30mm)多量, 炭化粒(φ1~5mm)少量, 焼土粒(φ1~2mm)極微量
SI-044Pit3		
第1層	10YR3/1 黒褐色土	パミス粒(φ1~5mm)少量, 炭化粒(φ1~3mm)微量
第2層	10YR5/3 にぶい黄褐色土	パミス粒(φ1~5mm)少量, 炭化粒(φ1~5mm)少量, ローム粒(φ1~9mm)多量, L. B. (φ10~15mm)多量
SI-044Pit4		
第1層	10YR2/2 黒褐色土	パミス粒(φ1~9mm)中量, 炭化粒(φ1~5mm)少量, 焼土粒(φ1~2mm)微量
第2層	10YR5/4 にぶい黄褐色土	パミス粒(φ1~9mm)多量, P. B. (φ10~15mm)多量
SI-044Pit7		
第1層	10YR2/2 黒褐色土	パミス粒(φ1~5mm)少量, P. B. (φ10~20mm)少量, 炭化粒(φ1~9mm)少量
第2層	10YR3/2 黒褐色土	パミス粒(φ1~9mm)少量, P. B. (φ10~20mm)少量, 炭化粒(φ1~5mm)少量, 灰(φ1~5mm)中量
SI-044Pit10		
第1層	10YR5/3 にぶい黄褐色土	パミス粒(φ1~9mm)中量, P. B. (φ10~20mm)多量, L. B. (φ20mm)微量, 炭化粒(φ1~3mm)少量, 焼土粒(φ1~3mm)微量, 10YR3/1黒褐色土少量混入
第2層	10YR3/2 黒褐色土	パミス粒(φ1~9mm)中量, 炭化粒(φ1~2mm)微量
SI-044Pit11		
第A層	10YR3/3 暗褐色土	パミス粒(φ1~9mm)少量, 炭化粒(φ1~2mm)微量
第B層	10YR3/1 黒褐色土	パミス粒(φ1~9mm)少量, P. B. (φ10~25mm)少量, 炭化粒(φ1~2mm)微量
第C層	10YR5/4 にぶい黄褐色土	パミス粒(φ1~9mm)多量, P. B. (φ10~15mm)中量, 炭化粒(φ1~5mm)少量, 10YR2/2黒褐色土少量混入
第D層	10YR5/3 にぶい黄褐色土	パミス粒(φ1~9mm)少量, P. B. (φ10~13mm)少量, 炭化粒(φ1~2mm)微量

SI-027出土遺物位置図

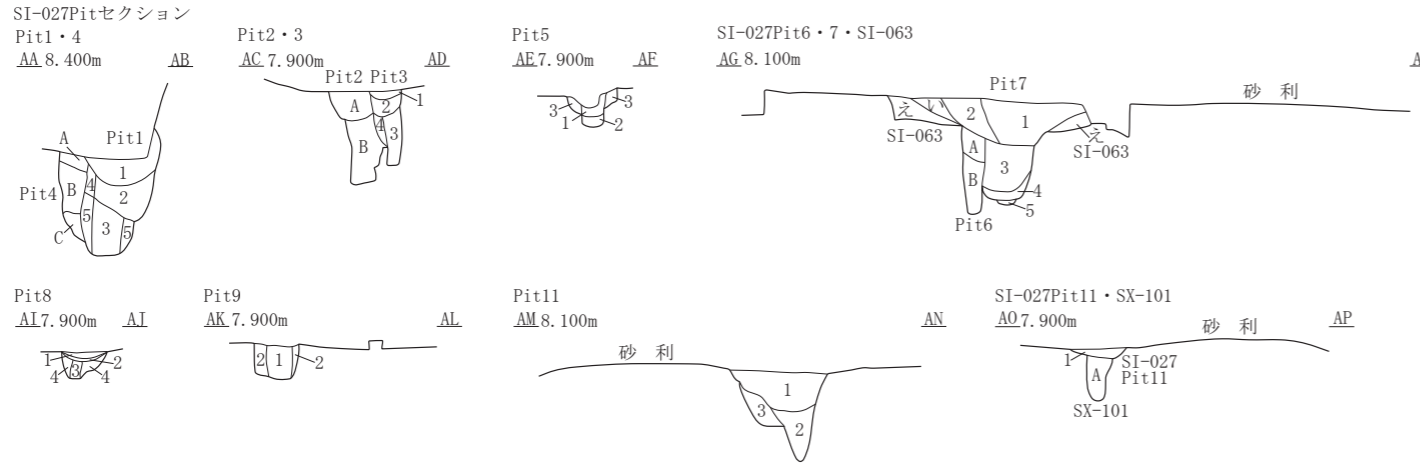
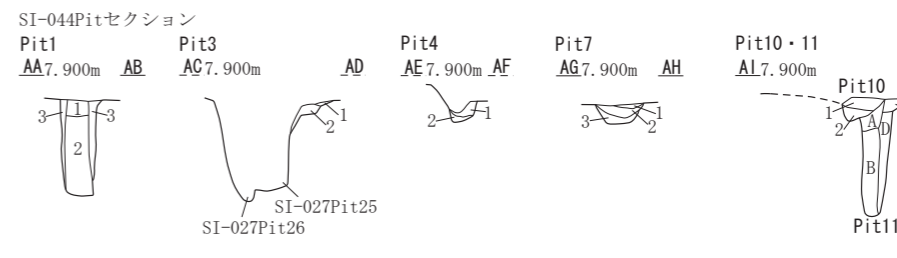
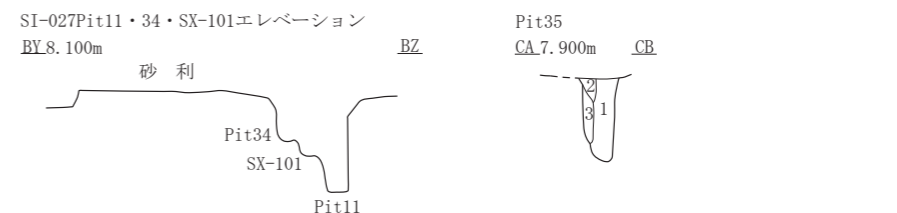
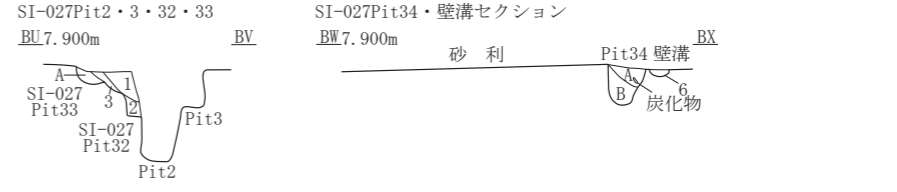
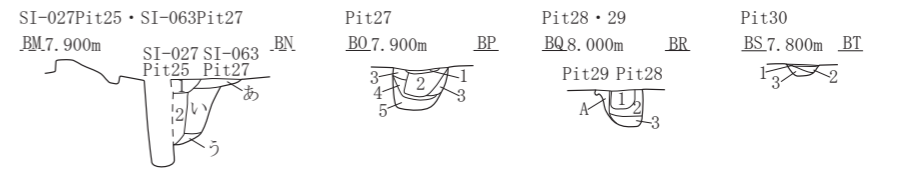
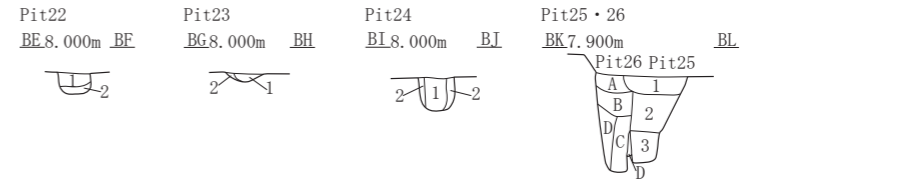
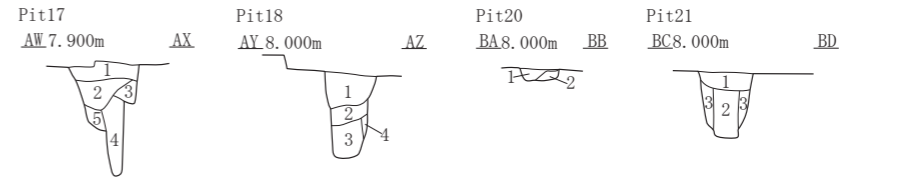
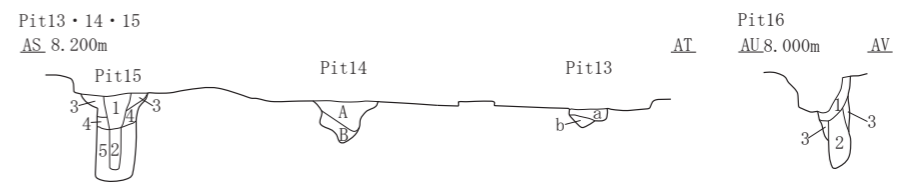
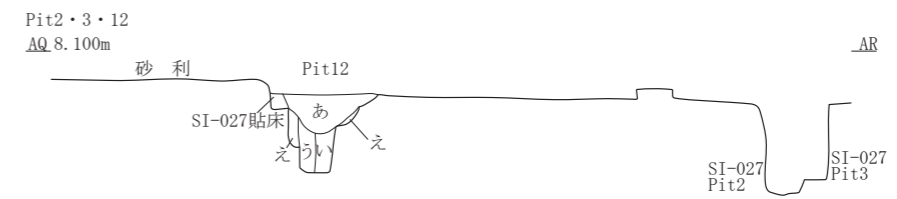
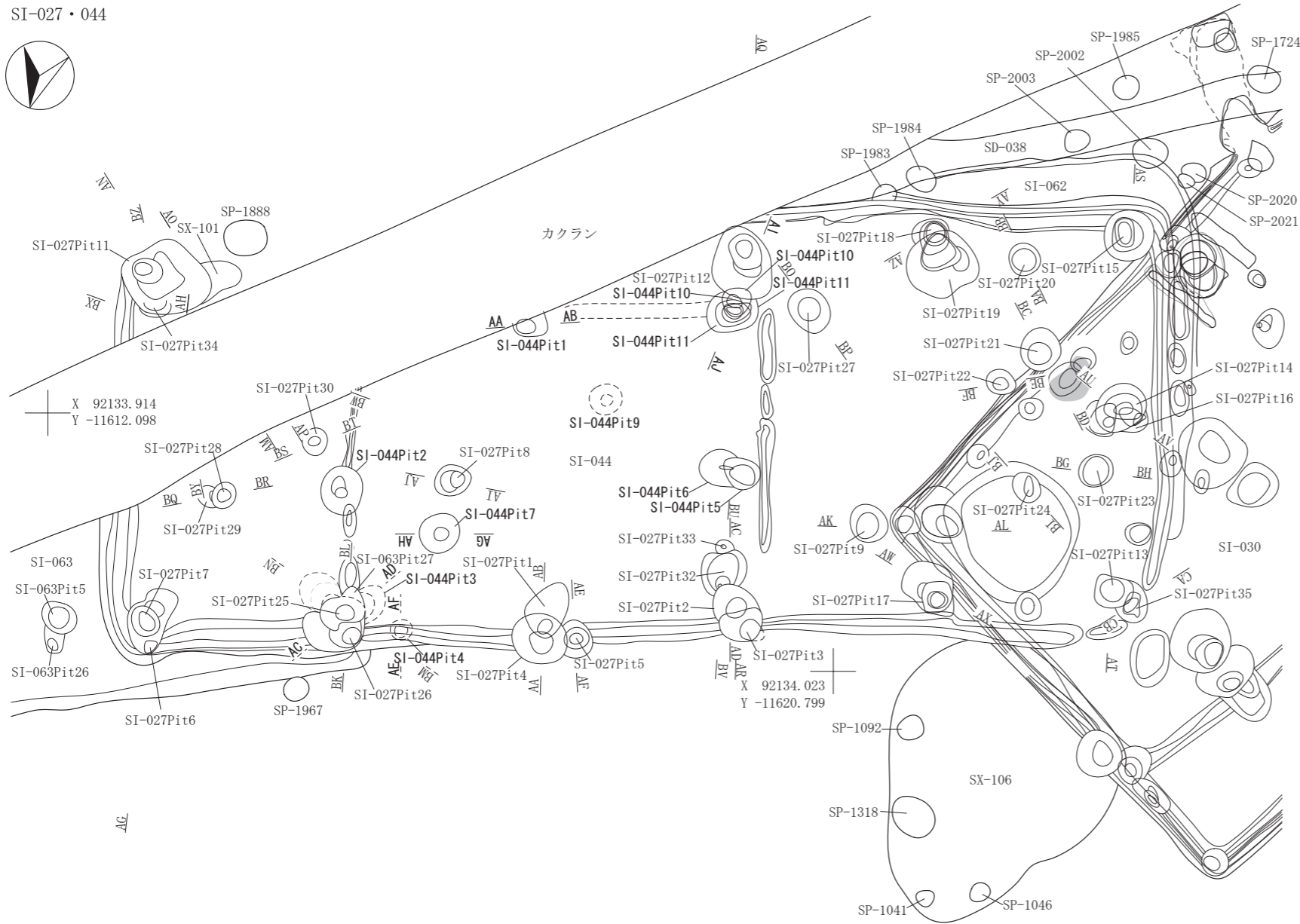
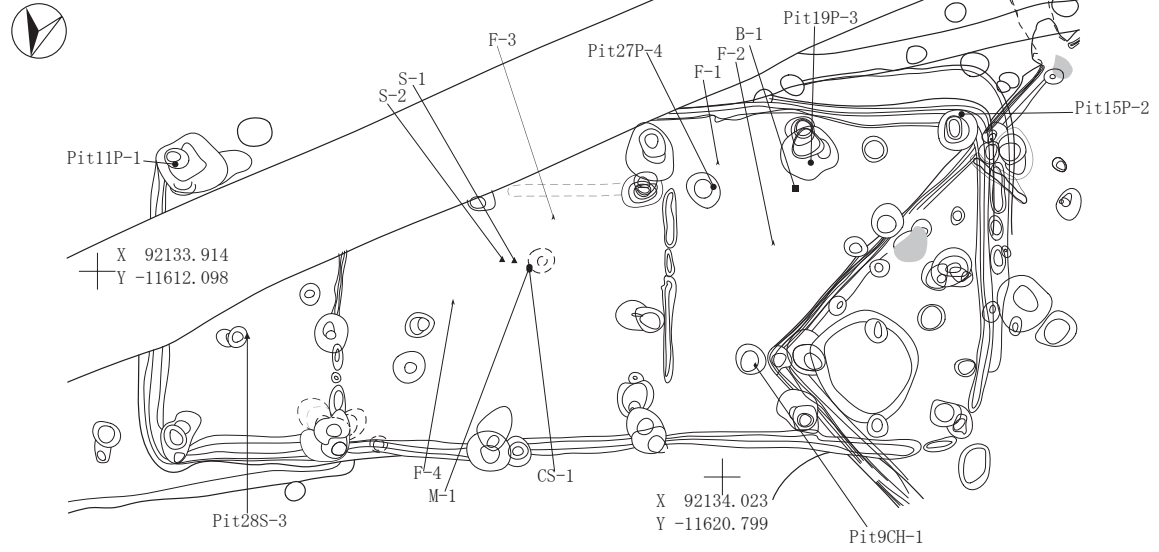

SI-027・Pit8・19上層灰範囲

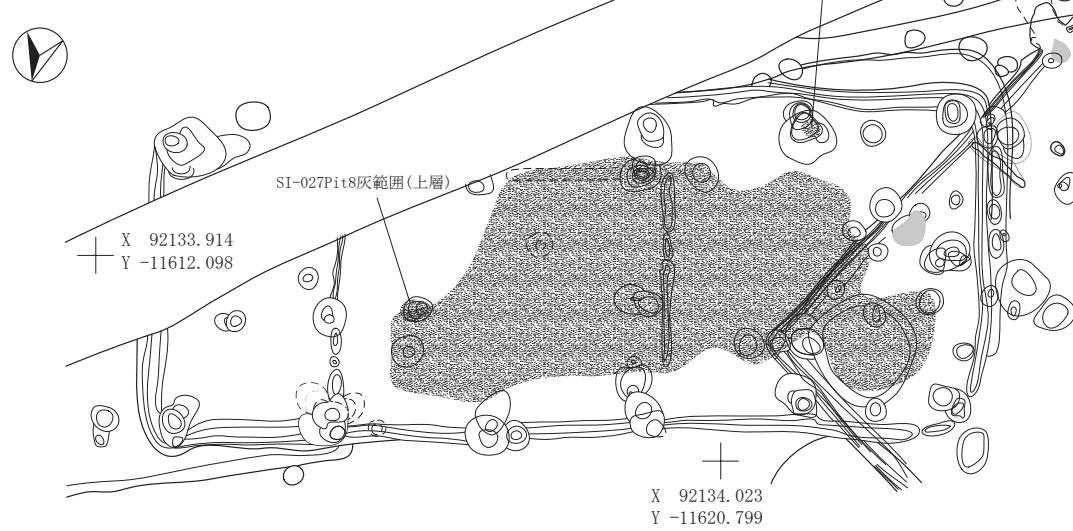

SI-027下層炭化物範囲



図 2-110 竪穴住居跡 -109

SI-027硬化面・貼床範囲



SI-027掘り方

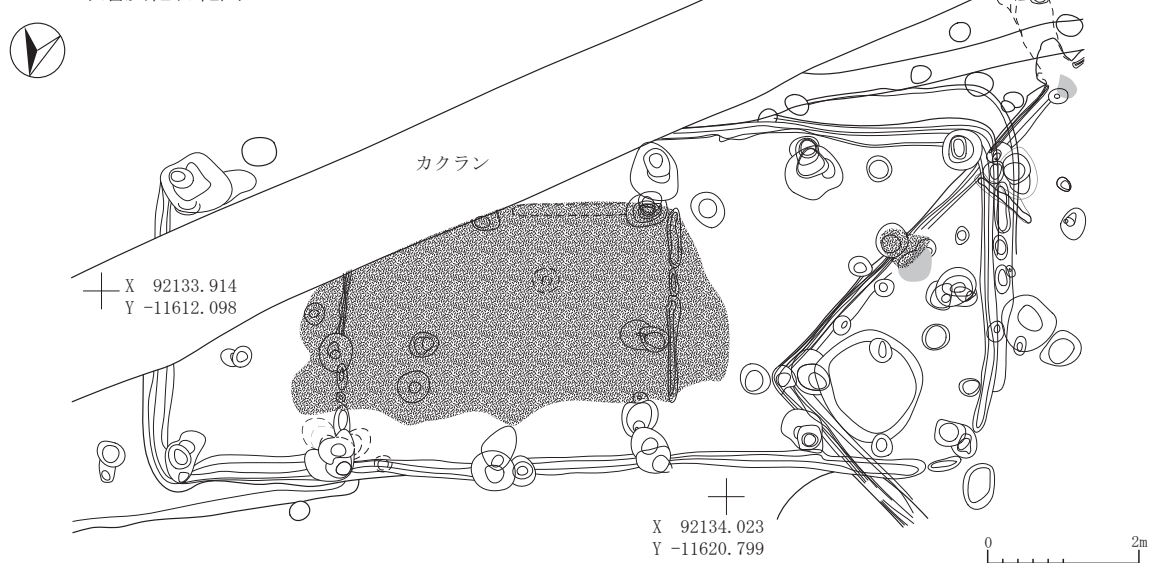
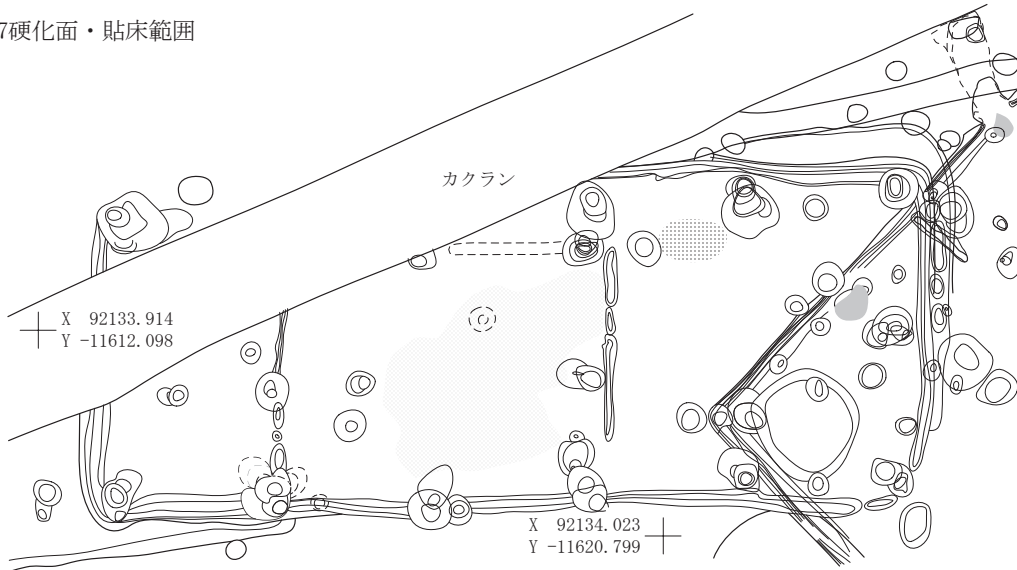
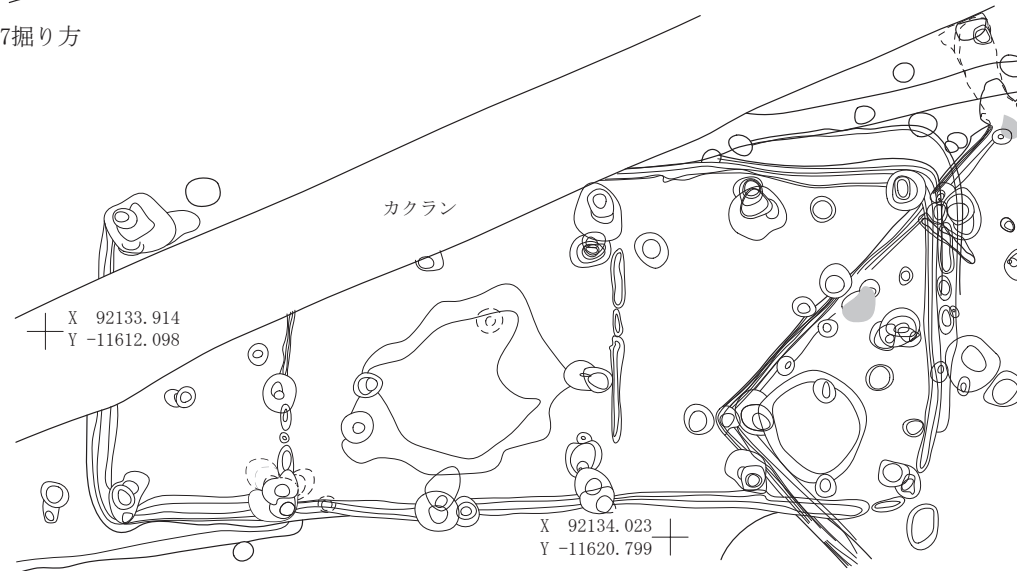

SI-044・062出土遺物位置図



図 2-111 竪穴住居跡 -110



図 2-112 竪穴住居跡 -111

SI-053			
第1層	10YR2/3	黒褐色土	パミス粒(φ1-9mm)多量, P. B. (φ10-15mm)多量, 炭化粒(φ2-5mm)少量, ローム粒(φ5-9mm)極微量, L. B. (φ10-35mm)極微量
第2層	10YR2/2	黒褐色土	パミス粒(φ2-5mm)少量
第3層	10YR2/2	黒褐色土	パミス粒(φ2-5mm)中量
第4層	10YR4/4	褐色土	パミス粒(φ5-9mm)多量, P. B. (φ10-40mm)多量
第5層	10YR2/1	黒色土	パミス粒(φ3-9mm)少量, P. B. (φ10-30mm)少量
第6層	10YR4/3	にぶい黄褐色土	パミス粒(φ5-9mm)多量, P. B. (φ10-50mm)多量
第7層	7.5YR3/2	黒褐色土	P. B. (φ10-20mm)中量, L. B. (φ10mm)少量
第8層	10YR2/2	黒褐色土	パミス粒(φ5-9mm)中量
第9層	10YR2/2	黒褐色土	パミス粒(φ5-9mm)少量, P. B. (φ10-30mm)少量, ローム粒(φ5-9mm)少量, L. B. (φ10-20mm)少量
第10層	10YR5/4	にぶい黄褐色土	
第11層	10YR2/2	黒褐色土	パミス粒(φ3-9mm)中量, P. B. (φ10-20mm)中量, ローム粒(φ2-5mm)中量
第12層	10YR3/2	黒褐色土	パミス粒(φ2-9mm)中量, P. B. (φ10-15mm)中量
第13層	10YR2/1	黒色土	パミス粒(φ3-9mm)少量, P. B. (φ10-15mm)少量
第14層	10YR2/2	黒褐色土	パミス粒(φ1-5mm)少量
第15層	10YR3/3	暗褐色土	パミス粒(φ3-9mm)多量, P. B. (φ10-25mm)多量
第16層	10YR3/3	暗褐色土	パミス粒(φ3-9mm)多量, P. B. (φ10-20mm)多量
第17層	10YR3/2	黒褐色土	パミス粒(φ3-9mm)中量, P. B. (φ10-15mm)中量
第18層	10YR3/2	黒褐色土	パミス粒(φ1-3mm)中量
第19層	10YR2/2	黒褐色土	パミス粒(φ3-9mm)中量, ローム粒(φ3-9mm)微量, L. B. (φ10-20mm)微量
第20層	10YR2/2	黒褐色土	パミス粒(φ2-9mm)中量
第21層	10YR4/3	にぶい黄褐色土	パミス粒(φ3-9mm)多量, P. B. (φ10-20mm)多量
第22層	7.5YR4/3	褐色土	パミス粒(φ3-9mm)中量, P. B. (φ10-60mm)中量, L. B. (φ10-50mm)少量
第23層	10YR2/2	黒褐色土	パミス粒(φ5-9mm)少量, P. B. (φ10-15mm)少量
第24層	10YR4/3	にぶい黄褐色土	パミス粒(φ5-9mm)多量, P. B. (φ10-50mm)多量
第25層	10YR4/6	褐色土	P. B. (φ10-50mm)多量
第26層	7.5YR4/4	褐色土	ローム粒(φ5-9mm)多量, L. B. (φ10-15mm)多量
第27層	10YR1.7/1	黒色土	
第28層	10YR5/6	黄褐色土	P. B. (φ10-50mm)多量
第29層	10YR4/3	にぶい黄褐色土	パミス粒(φ1-9mm)多量, P. B. (φ10-25mm)多量
SI-053Pit 4			
第1層	10YR2/2	黒褐色土	パミス粒(φ1-5mm)多量, P. B. (φ10-20mm)微量, ローム粒(φ5-9mm)少量, L. B. (φ10-70mm)少量, 炭化粒(φ1-3mm)少量
第2層	10YR2/1	黒色土	パミス粒(φ1-9mm)多量, P. B. (φ10-25mm)多量
第3層	10YR2/1	黒色土	パミス粒(φ1-9mm)少量, P. B. (φ10-25mm)少量
SI-057			
第1層	10YR3/4	暗褐色土	パミス粒(φ2-9mm)中量, P. B. (φ10-15mm)中量, L. B. (φ10mm)極微量, 炭化粒(φ1-2mm)微量, 焼土粒(φ1-2mm)微量
第2層	10YR3/3	暗褐色土	パミス粒(φ1-7mm)多量
第3層	10YR3/3	暗褐色土	パミス粒(φ3-9mm)多量, P. B. (φ10-40mm)多量
第4層	10YR4/4	褐色土	P. B. (φ20-100mm)多量
SI-057Pit 7			
第ア層	10YR5/4	にぶい黄褐色土	パミス粒(φ2-9mm)極多量, P. B. (φ10-30mm)極多量
第イ層	10YR1.7/1	黒色土	炭化物層
第ウ層	10YR4/4	褐色土	パミス粒(φ2-9mm)極多量, P. B. (φ10-20mm)極多量
SI-057Pit 17			
第1層	10YR2/2	黒褐色土	パミス粒(φ1-7mm)中量, 炭化粒(φ1-2mm)少量, 焼土粒(φ1-3mm)少量
第2層	10YR4/4	褐色土	パミス粒(φ2-7mm)中量
第3層	10YR5/6	黄褐色土	パミス粒(φ3-9mm)極多量, P. B. (φ10-25mm)極多量
SI-057Pit 27			
第ア層	10YR5/4	にぶい黄褐色土	パミス粒(φ2-9mm)極多量, P. B. (φ10-30mm)極多量
※トレンチ2			
SI-052			
第1層	10YR2/2	黒褐色土	パミス粒(φ2-9mm)中量, P. B. (φ10-20mm)中量, 炭化粒(φ1-2mm)微量, 焼土粒(φ1mm)微量
第2層	10YR2/2	黒褐色土	パミス粒(φ1-9mm)中量, P. B. (φ10-20mm)中量
第3層	10YR3/4	暗褐色土	パミス粒(φ3-9mm)中量
第4層	10YR3/3	暗褐色土	パミス粒(φ4-9mm)中量, P. B. (φ10-15mm)中量, 炭化粒(φ1-3mm)微量, 焼土粒(φ1-3mm)微量
第5層	10YR3/4	暗褐色土	パミス粒(φ3-9mm)中量
第6層	10YR5/6	黄褐色土	パミス粒(φ2-9mm)多量, P. B. (φ10-30mm)多量
第7層	10YR3/3	暗褐色土	パミス粒(φ1-9mm)多量, P. B. (φ10-30mm)多量
SI-052Pit 10			
第ア層	10YR2/2	黒褐色土	パミス粒(φ3-9mm)中量, P. B. (φ10-15mm)中量
第イ層	10YR3/4	暗褐色土	パミス粒(φ3-7mm)少量
第ウ層	10YR4/2	灰黄褐色土	パミス粒(φ3-9mm)多量, P. B. (φ10-50mm)多量
第エ層	10YR4/4	褐色土	パミス粒(φ5-9mm)極多量, P. B. (φ10-60mm)極多量
SI-057			
第1層	10YR3/4	暗褐色土	パミス粒(φ2-9mm)中量, P. B. (φ10-15mm)中量, L. B. (φ10mm)極微量, 炭化粒(φ1-2mm)微量, 焼土粒(φ1-2mm)微量
第2層	10YR3/3	暗褐色土	パミス粒(φ1-7mm)多量
第3層	10YR3/3	暗褐色土	パミス粒(φ3-9mm)多量, P. B. (φ10-40mm)多量
第4層	10YR4/4	褐色土	P. B. (φ20-100mm)多量
SI-057Pit 8			
第a層	10YR2/2	黒褐色土	パミス粒(φ2-9mm)少量, P. B. (φ10-25mm)少量
第b層	10YR3/3	暗褐色土	パミス粒(φ2-9mm)中量, P. B. (φ10-40mm)中量
※トレンチ3			
SI-057SK-01			
第ア層	10YR3/3	暗褐色土	パミス粒(φ2-7mm)中量, P. B. (φ10-15mm)少量, 炭化粒(φ1mm)微量, 焼土粒(φ1-2mm)微量
第イ層	10YR3/4	暗褐色土	パミス粒(φ2-9mm)中量, ローム粒(φ3-9mm)少量, 焼土粒(φ1-2mm)微量
第ウ層	10YR3/3	暗褐色土	パミス粒(φ2-9mm)多量, P. B. (φ10-30mm)多量, ローム粒(φ2-9mm)少量, L. B. (φ10-30mm)少量, 炭化粒(φ1-3mm)微量, 焼土粒(φ1-3mm)微量
第エ層	10YR5/6	黄褐色土	P. B. 層
第オ層	10YR2/1	黒色土	パミス粒(φ1-9mm)少量, ローム粒(φ3-9mm)少量, L. B. (φ10-12mm)少量
第カ層	7.5YR5/6	明褐色土	ローム層
SI-057SK-02			
第a層	10YR5/4	にぶい黄褐色土	パミス粒(φ2-9mm)極多量, P. B. (φ10-30mm)極多量
SI-057Pit 9			
第ア層	10YR5/4	にぶい黄褐色土	パミス層に10YR2/2黒褐色土混入
※トレンチ4			
SI-054			
第1層	10YR2/2	黒褐色土	パミス粒(φ1-9mm)中量, P. B. (φ10-30mm)少量, 炭化粒(φ3-9mm)少量, 炭化物(φ10-20mm)少量, 焼土粒(φ1-5mm)少量
第2層	10YR1.7/1	黒色土	パミス粒(φ2-9mm)少量
第3層	10YR2/2	黒褐色土	パミス粒(φ1-9mm)中量
第4層	10YR2/2	黒褐色土	パミス粒(φ5-9mm)中量, ローム粒(φ3-9mm)少量, L. B. (φ10-30mm)少量
第5層	10YR2/2	黒褐色土	パミス粒(φ3-9mm)少量, P. B. (φ10-15mm)少量
第6層	10YR2/3	黒褐色土	パミス粒(φ2-7mm)少量
第7層	10YR4/4	褐色土	パミス粒(φ2-9mm)多量

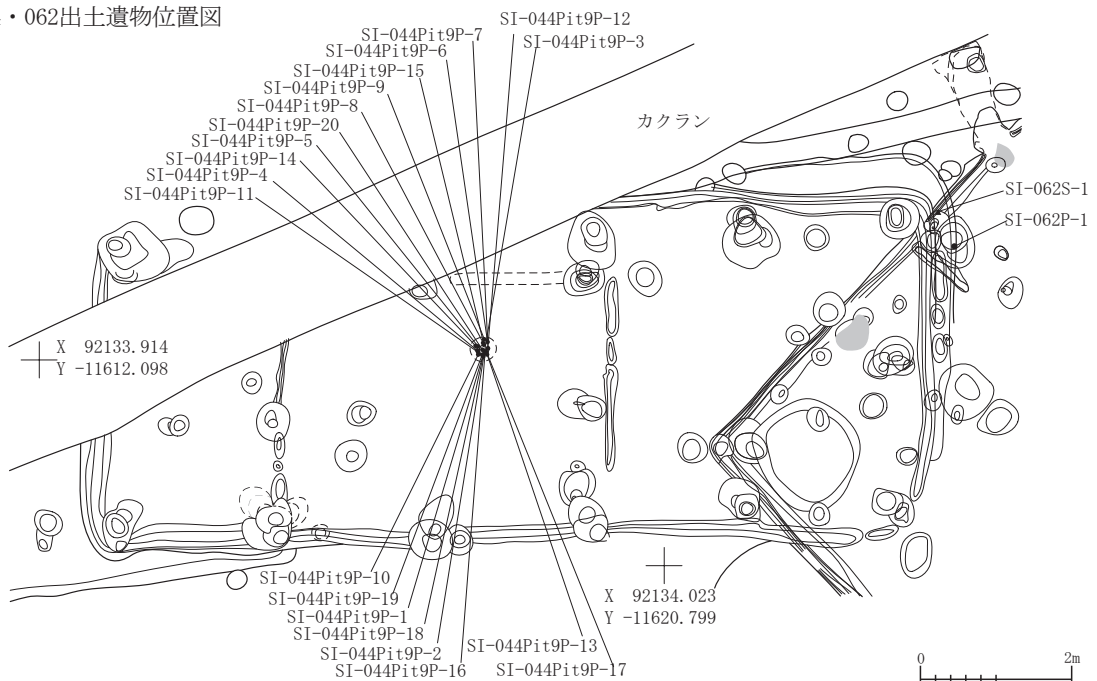
第8層	10YR4/4	褐色土	パミス粒(φ5-9mm)多量, P.B.(φ10-20mm)多量
第9層	7.5YR3/3	暗褐色土	ローム粒(φ3-9mm)少量, L.B.(φ10-20mm)少量, 焼土粒(φ3-9mm)多量, 焼土ブロック(φ10-25mm)多量
第10層	10YR2/3	黒褐色土	パミス粒(φ2-9mm)中量, P.B.(φ10-15mm)中量, 焼土粒(φ1-3mm)微量
第11層	10YR1.7/1	黒色土	炭化物層
第12層	7.5YR4/4	褐色土	炭化物混入, 焼土ブロック層
第13層	7.5YR4/4	褐色土	ローム粒(φ3-9mm)多量, L.B.(φ10-15mm)多量, 焼土ブロック(φ10-35mm)多量
第14層	10YR1.7/1	黒色土	炭化物層
第15層	10YR2/2	黒褐色土	パミス粒(φ1-9mm)多量, P.B.(φ10-30mm)少量, 炭化粒(φ1-3mm)少量, 焼土粒(φ1-5mm)微量
第16層	10YR2/2	黒褐色土	パミス粒(φ3-9mm)中量, ローム粒(φ3-7mm)少量
第17層	10YR3/3	暗褐色土	パミス粒(φ2-9mm)多量, P.B.(φ10-20mm)多量
第18層	10YR3/3	暗褐色土	パミス粒(φ2-9mm)中量, P.B.(φ10-20mm)中量
第19層	10YR2/2	黒褐色土	パミス粒(φ1-9mm)中量, P.B.(φ10-30mm)少量, 炭化粒(φ1-5mm)少量, B-Tm火山灰微量
第20層	10YR2/2	黒褐色土	パミス粒(φ2-9mm)中量, P.B.(φ10-25mm)中量, 炭化粒(φ2-5mm)少量
第21層	10YR4/4	褐色土	パミス粒(φ5-9mm)多量, P.B.(φ10-20mm)多量
第22層	10YR2/2	黒褐色土	パミス粒(φ3-9mm)多量, P.B.(φ10-20mm)多量
第23層	10YR4/3	にぶい黄褐色土	パミス粒(φ1-9mm)多量, P.B.(φ10-25mm)多量
第24層	10YR2/2	黒褐色土	パミス粒(φ3-5mm)少量
第25層	10YR3/3	暗褐色土	パミス粒(φ1-7mm)中量, P.B.(φ10-20mm)少量
第26層	10YR2/2	黒褐色土	パミス粒(φ1-9mm)少量, P.B.(φ10-20mm)少量
第27層	10YR2/2	黒褐色土	パミス粒(φ3-9mm)中量, 炭化粒(φ2-9mm)少量, 炭化物(φ10-30mm)少量
第28層	10YR2/3	黒褐色土	パミス粒(φ1-3mm)中量, 炭化粒(φ1mm)少量, 焼土粒(φ2-3mm)少量
第29層	10YR2/3	黒褐色土	パミス粒(φ1-3mm)少量, 炭化粒(φ1-7mm)少量, 焼土粒(φ2-3mm)中量
第30層	10YR2/3	黒褐色土	パミス粒(φ1-9mm)多量, P.B.(φ10-15mm)多量, ローム粒(φ3-9mm)微量, L.B.(φ10-12mm)微量, 炭化粒(φ2-5mm)少量, 焼土粒(φ1-2mm)微量
第31層	7.5YR3/3	暗褐色土	ローム粒(φ3-9mm)多量, L.B.(φ10-20mm)多量
第32層	10YR2/2	黒褐色土	パミス粒(φ2-5mm)中量, 炭化粒(φ1-3mm)少量, 10YR5/2灰黄褐色土B-Tm火山灰(φ3-7mm)微量
SI-053Pit2			パミス粒(φ3-9mm)多量, P.B.(φ10-40mm)多量, ローム粒(φ7-9mm)微量, L.B.(φ10-15mm)微量
第あ層	10YR2/2	黒褐色土	P.B.層
第い層	10YR5/6	黄褐色土	パミス粒(φ3-9mm)中量, P.B.(φ10-50mm)中量, ローム粒(φ5-9mm)中量
第う層	10YR2/2	黒褐色土	パミス粒(φ5-9mm)中量, P.B.(φ10-40mm)中量, ローム粒(φ5-9mm)中量, L.B.(φ10-20mm)中量
第え層	10YR2/3	黒褐色土	
SI-057Pit31			パミス粒(φ2-9mm)中量, P.B.(φ10-20mm)中量, 炭化粒(φ1-4mm)微量
第あ層	10YR2/1	黒色土	パミス粒(φ1-2mm)中量, 炭化粒(φ1mm)微量
第イ層	10YR2/2	黒褐色土	パミス粒(φ1-9mm)少量, P.B.(φ10-30mm)少量, 炭化粒(φ1mm)微量
第ウ層	10YR2/2	黒褐色土	
第エ層	10YR3/3	暗褐色土	パミス粒(φ2-9mm)多量, P.B.(φ10-20mm)多量

SI-028

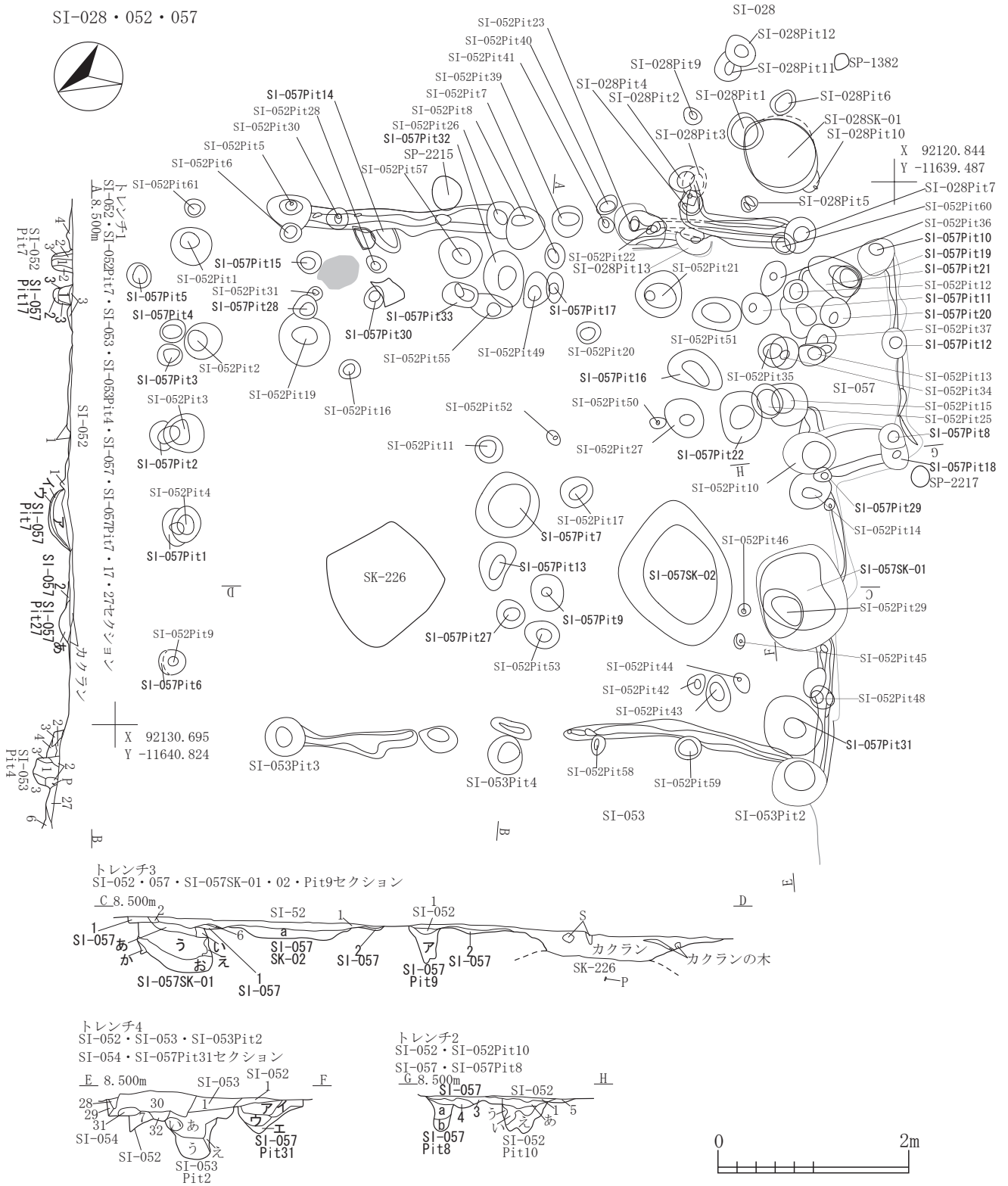

図 2-113 竪穴住居跡 -112

SI-028Pitセクション

SI-028・SI-028SK-01・壁溝セクション・Pit6エレベーション

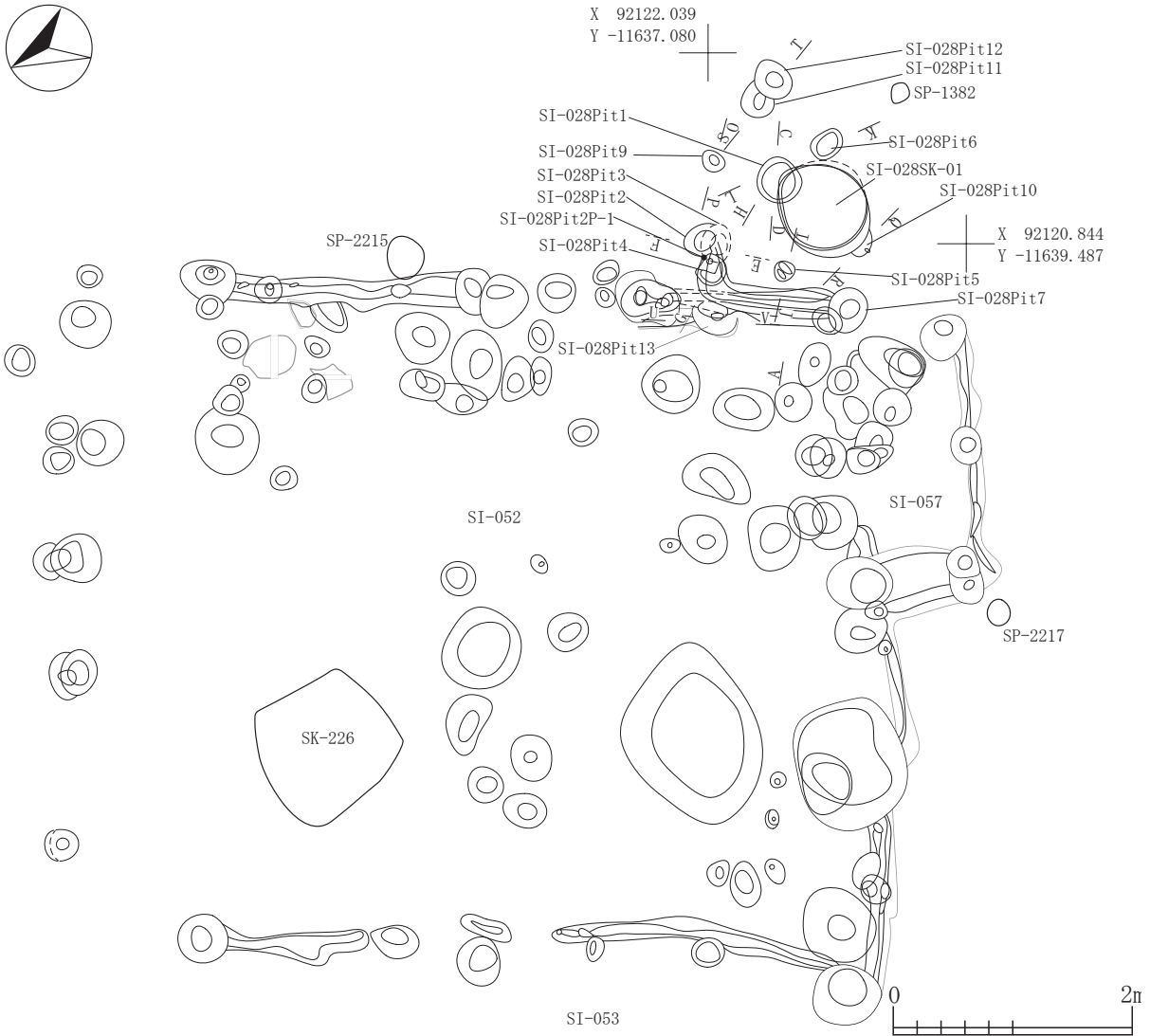
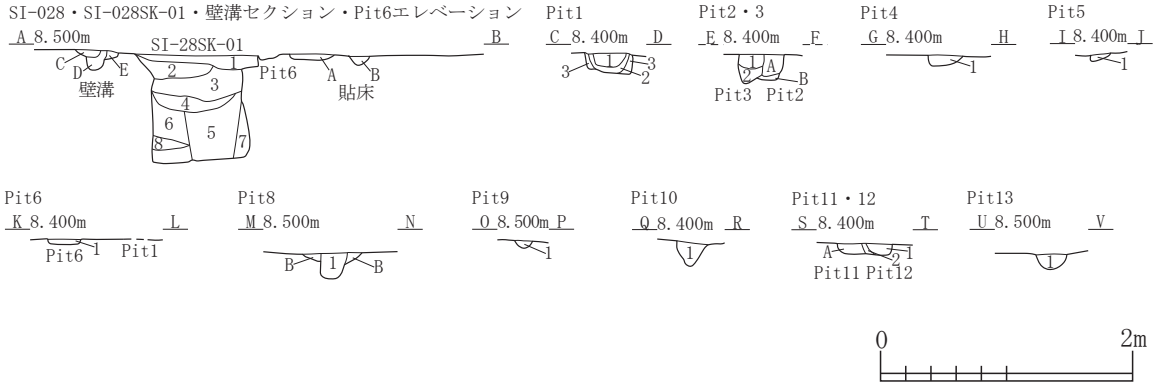

SI-028

第A層	10YR3/2 黒褐色土	パミス粒(φ1~9mm)中量, P.B.(φ10~20mm)少量, 炭化粒(φ1~5mm)少量, 焼土粒(φ1~3mm)微量, 貼床
第B層	10YR3/3 暗褐色土	パミス粒(φ1~9mm)少量, P.B.(φ10~50mm)中量, 炭化粒(φ1~9mm)少量, 炭化物(φ10~15mm)少量, 焼土粒(φ1mm)微量, 貼床
第C層	10YR4/3 にぶい黄褐色土	パミス粒(φ1~5mm)多量, P.B.(φ10~15mm)少量, 炭化粒(φ1~9mm)少量, 焼土粒(φ1~9mm)中量, 壁溝
第D層	10YR3/1 黒褐色土	パミス粒(φ1~5mm)少量, P.B.(φ10~20mm)少量, 炭化粒(φ1~5mm)少量, 焼土粒(φ1~3mm)少量, 壁溝
第E層	10YR4/2 灰黄褐色土	パミス粒(φ1~9mm)少量, P.B.(φ10~20mm)少量, 炭化粒(φ1~3mm)少量, 焼土粒(φ1~2mm)微量, 壁溝
SI-028SK-01		
第1層	10YR2/2 黒褐色土	パミス粒(φ1~9mm)少量, P.B.(φ10~15mm)少量, 炭化粒(φ1~9mm)少量, 焼土粒(φ1~5mm)少量
第2層	10YR3/3 暗褐色土	パミス粒(φ1~9mm)少量, P.B.(φ10~40mm)中量, 炭化粒(φ1~5mm)少量, 焼土粒(φ1~5mm)少量
第3層	10YR3/1 黒褐色土	パミス粒(φ1~9mm)中量, 炭化粒(φ1~5mm)少量, 焼土粒(φ1~3mm)少量
第4層	10YR4/3 にぶい黄褐色土	パミス粒(φ1~9mm)中量, P.B.(φ10~50mm)多量, 炭化粒(φ1~5mm)少量, 焼土粒(φ1~5mm)少量
第5層	10YR2/3 黒褐色土	パミス粒(φ1~5mm)少量, 炭化粒(φ1~9mm)少量, 焼土粒(φ1~2mm)微量
第6層	10YR4/2 灰黄褐色土	パミス粒(φ1~9mm)少量, P.B.(φ10~13mm)少量, 炭化粒(φ1~5mm)少量, 焼土粒(φ1~2mm)少量
第7層	10YR3/4 暗褐色土	パミス粒(φ1~9mm)中量, P.B.(φ10~50mm)少量, 炭化粒(φ1~5mm)少量, 焼土粒(φ1~2mm)微量
第8層	10YR4/3 にぶい黄褐色土	パミス粒(φ1~9mm)中量, P.B.(φ10~30mm)中量, 炭化粒(φ1~3mm)少量, 焼土粒(φ1~2mm)微量
第9層	10YR3/2 黒褐色土	パミス粒(φ1~9mm)少量, P.B.(φ10~20mm)少量, 炭化粒(φ1~5mm)少量, 焼土粒(φ1~2mm)微量
SI-028Pit 1		
第1層	10YR3/2 黒褐色土	パミス粒(φ1~5mm)少量, 炭化粒(φ1~5mm)少量, 焼土粒(φ1~3mm)少量
第2層	10YR4/2 灰黄褐色土	パミス粒(φ1~9mm)多量, P.B.(φ10~25mm)多量, 炭化粒(φ1~2mm)少量, 焼土粒(φ1mm)微量
第3層	10YR3/1 黒褐色土	パミス粒(φ1~5mm)少量, 炭化粒(φ1~2mm)微量, 焼土粒(φ1mm)微量
SI-028Pit 2		
第1層	10YR4/2 灰黄褐色土	パミス粒(φ1~9mm)中量, P.B.(φ10~20mm)少量, 炭化粒(φ1~5mm)少量, 焼土粒(φ1~5mm)少量
第2層	10YR3/2 黒褐色土	パミス粒(φ1~5mm)少量, P.B.(φ10~15mm)少量, L.B.(φ10~40mm)中量, 炭化粒(φ1~3mm)少量, 焼土粒(φ1~3mm)少量
SI-028Pit 3		
第A層	10YR2/3 黒褐色土	パミス粒(φ1~9mm)少量, P.B.(φ10~13mm)少量, 炭化粒(φ1~5mm)少量, 焼土粒(φ1~7mm)少量
第B層	10YR6/4 にぶい黄褐色土	10YR3/1黒褐色土少量混入, P.B.層
SI-028Pit 4		
第1層	10YR3/2 黒褐色土	パミス粒(φ1~9mm)少量, 炭化粒(φ1~3mm)微量, 焼土粒(φ1~5mm)少量
SI-028Pit 5		
第1層	10YR3/2 黒褐色土	パミス粒(φ1~9mm)少量, 炭化粒(φ1~5mm)少量, 焼土粒(φ1~3mm)少量
SI-028Pit 6		
第1層	10YR3/1 黒褐色土	パミス粒(φ1~9mm)少量, 炭化粒(φ1~3mm)少量, 焼土粒(φ1~2mm)微量
SI-028Pit 8		
第1層	10YR4/2 黒褐色土	パミス粒(φ1~9mm)少量, P.B.(φ10~30mm)少量, 炭化粒(φ1~5mm)少量, 焼土粒(φ1~2mm)微量
SI-028		
第B層	10YR3/3 暗褐色土	パミス粒(φ1~9mm)少量, P.B.(φ10~50mm)中量, 炭化粒(φ1~9mm)少量, 炭化物(φ10~15mm)少量, 焼土粒(φ1mm)微量, 貼床
SI-028Pit 9		
第1層	10YR2/3 黒褐色土	パミス粒(φ1~5mm)少量, 炭化粒(φ1~5mm)少量, 焼土粒(φ1~9mm)少量
SI-028Pit10		
第1層	10YR4/2 灰黄褐色土	パミス粒(φ1~9mm)中量, 炭化粒(φ1~3mm)少量, 焼土粒(φ1~2mm)極微量
SI-028Pit11		
第A層	10YR3/2 黒褐色土	パミス粒(φ1~9mm)少量, P.B.(φ10~30mm)少量, 炭化粒(φ1~2)微量, 焼土粒(φ1mm)微量
SI-028Pit12		
第1層	10YR3/1 黒褐色土	パミス粒(φ1~9mm)中量, P.B.(φ10~25mm)少量, 炭化粒(φ1~5mm)少量, 焼土粒(φ1~2mm)微量
第2層	10YR3/2 黒褐色土	パミス粒(φ1~9mm)多量, P.B.(φ10~30mm)多量, 炭化粒(φ1~2mm)微量
SI-028Pit13		
第1層	10YR5/3 にぶい黄褐色土	パミス粒(φ1~9mm)中量, P.B.(φ10~40mm)多量, ローム粒(φ5~9mm)少量, 炭化粒(φ1~6mm)少量, 焼土粒(φ1~5mm)少量

図 2-114 竪穴住居跡 -113

SI-028貼床範囲

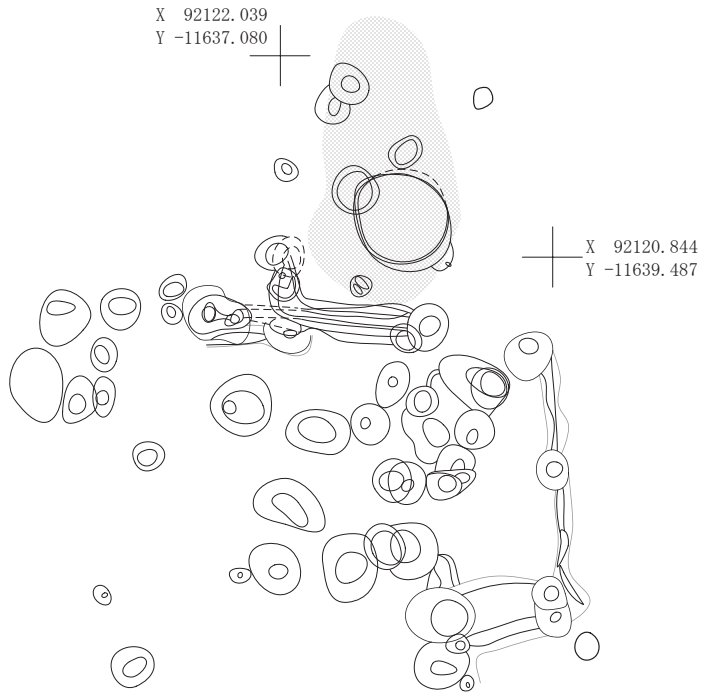

SI-028掘り方



図 2-115 竪穴住居跡 -114



図 2-116 竪穴住居跡 -115

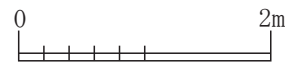
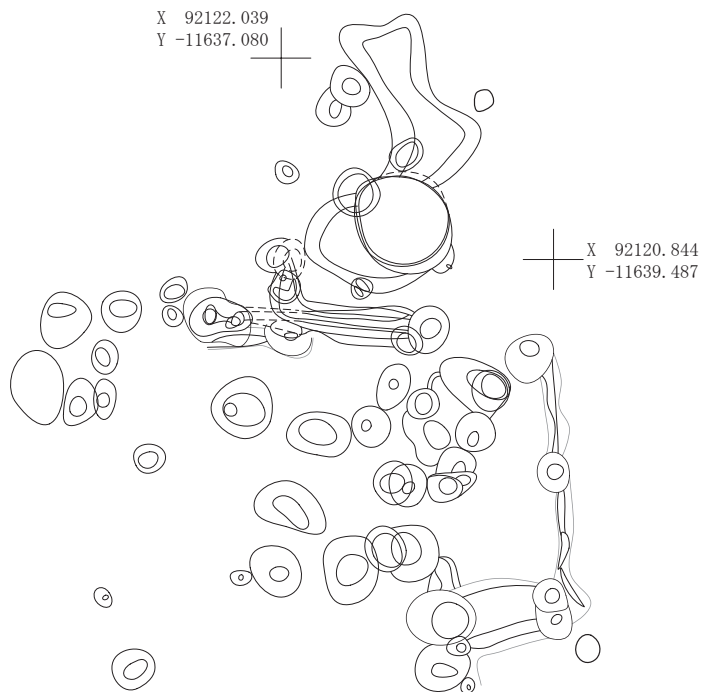

SI-052Pit 1	第1層 10YR2/2 黒褐色土	パミス粒(φ1-3mm)中量,炭化粒(φ1-2mm)少量,焼土粒(φ2-9mm)微量
	第2層 10YR2/2 黒褐色土	パミス粒(φ1-5mm)少量,炭化粒(φ1-2mm)微量
	第3層 10YR2/3 黒褐色土	パミス粒(φ1-9mm)少量, P. B. (φ10-20mm)少量
SI-052Pit 2	第1層 10YR2/2 黒褐色土	パミス粒(φ1-7mm)中量,炭化粒(φ1-2mm)少量,焼土粒(φ1-3mm)微量
	第2層 10YR4/6 褐色土	パミス粒(φ3-9mm)極多量
	第3層 10YR4/3 にぶい黄褐色土	パミス粒(φ3-9mm)多量
	第4層 10YR2/1 黒色土	パミス粒(φ1-9mm)少量
SI-052Pit 3	第1層 10YR2/2 黒褐色土	パミス粒(φ1-5mm)少量,炭化粒(φ1-3mm)少量
SI-057Pit 2	第2層 10YR3/3 暗褐色土	パミス粒(φ1-7mm)多量
	第3層 10YR3/4 暗褐色土	パミス粒(φ1-9mm)多量, P. B. (φ10-20mm)多量
	第4層 10YR2/2 黒褐色土	パミス粒(φ1-9mm)中量,炭化粒(φ1-3mm)微量
	第5層 10YR3/4 暗褐色土	パミス粒(φ2-9mm)多量, P. B. (φ10-15mm)多量
SI-052Pit 4	第1層 10YR2/2 黒褐色土	パミス粒(φ1-9mm)中量, P. B. (φ10-12mm)中量,炭化粒(φ1-2mm)少量,焼土粒(φ1mm)微量
SI-057Pit 1	第a層 10YR3/4 暗褐色土	パミス粒(φ1-9mm)多量
	第b層 10YR4/4 褐色土	パミス粒(φ2-9mm)多量, P. B. (φ10-25mm)多量
SI-052Pit 5	第1層 10YR3/3 暗褐色土	パミス粒(φ2-9mm)中量, P. B. (φ50mm)極微量
	第2層 10YR4/6 褐色土	パミス粒(φ3-9mm)多量, P. B. (φ10-20mm)多量
	第3層 10YR4/6 褐色土	パミス粒(φ3-9mm)極多量, P. B. (φ10-30mm)極多量
SI-052Pit 6	第1層 10YR2/1 黒色土	パミス粒(φ1-5mm)中量,炭化粒(φ1mm)微量,焼土粒(φ1mm)微量
	第2層 10YR2/3 黒褐色土	パミス粒(φ2-9mm)中量, P. B. (φ10-15mm)中量
	第3層 10YR3/4 暗褐色土	パミス粒(φ2-9mm)多量, P. B. (φ10-15mm)多量
SI-052Pit 7	第1層 10YR2/1 黒色土	パミス粒(φ1-5mm)少量,炭化粒(φ1-3mm)微量
	第2層 10YR2/1 黒色土	パミス粒(φ1-9mm)少量, P. B. (φ10-15mm)少量,炭化粒(φ1-3mm)微量
	第3層 10YR4/4 褐色土	パミス粒(φ1-9mm)多量, P. B. (φ10-15mm)多量
SI-052Pit 8	第1層 10YR4/6 褐色土	L. B. 層
	第2層 10YR2/2 黒褐色土	パミス粒(φ2-5mm)少量,ロ-△粒(φ1-9mm)多量, L. B. (φ10-25mm)多量,焼土粒(φ3-9mm)中量
	第3層 10YR2/2 黒褐色土	パミス粒(φ2-5mm)少量,ロ-△粒(φ2-9mm)中量,焼土粒(φ3-5mm)中量,焼土ブロック(φ50mm)極微量
	第4層 10YR2/3 黒褐色土	パミス粒(φ2-9mm)中量, P. B. (φ10-25mm)中量,焼土粒(φ3-5mm)微量
	第5層 10YR5/6 黄褐色土	P. B. (φ10-30mm)多量, P. B. 層
SI-052Pit 9	第1層 10YR2/1 黒色土	パミス粒(φ2-9mm)中量, P. B. (φ10-25mm)中量
SI-057Pit 6	第a層 10YR4/4 褐色土	パミス粒(φ2-9mm)多量, P. B. (φ10-25mm)多量
SI-052Pit11	第1層 10YR2/2 黒褐色土	パミス粒(φ3-9mm)中量, P. B. (φ10-12mm)中量,炭化粒(φ2-3mm)微量,焼土粒(φ1-3mm)微量
SI-052Pit12	第1層 10YR2/2 黒褐色土	パミス粒(φ3-9mm)少量,炭化粒(φ1mm)少量,焼土粒(φ1mm)微量
SI-052Pit13	第1層 10YR2/2 黒褐色土	パミス粒(φ1-7mm)少量,炭化粒(φ1-2mm)少量
	第2層 10YR3/3 暗褐色土	パミス粒(φ2-9mm)中量, P. B. (φ10-15mm)中量
	第3層 10YR3/3 暗褐色土	パミス粒(φ1-7mm)少量
SI-052Pit14	第1層 10YR2/2 黒褐色土	パミス粒(φ1-5mm)少量,炭化粒(φ1mm)微量
	第2層 10YR2/2 黒褐色土	パミス粒(φ1-9mm)中量,炭化粒(φ1-3mm)微量
	第3層 10YR2/2 黒褐色土	パミス粒(φ1-9mm)中量, P. B. (φ10-15mm)中量,炭化粒(φ1-3mm)微量
	第4層 10YR3/3 暗褐色土	パミス粒(φ3-9mm)多量, P. B. (φ10-30mm)多量
	第5層 10YR4/3 にぶい黄褐色土	パミス粒(φ3-9mm)極多量, P. B. (φ10-15mm)極多量
SI-052Pit14	第1層 10YR2/2 黒褐色土	パミス粒(φ1-9mm)中量, P. B. (φ20-30mm)微量,焼土粒(φ1-5mm)微量
	第2層 10YR2/3 黒褐色土	パミス粒(φ5-9mm)中量, P. B. (φ20-30mm)少量
	第3層 2. 5Y7/6 明黄褐色土	10YR2/3黒褐色土少量, P. B. 層
	第4層 2. 5Y7/6 明黄褐色土	パミス層
SI-057床	第ア層 10YR7/8 黄橙色土	パミス層
	第イ層 10YR3/1 黒褐色土	パミス粒(φ1-9mm)中量, P. B. (φ15mm)少量
	第ウ層 10YR7/6 明黄褐色土	パミス層
SI-057Pit29	第a層 10YR3/2 黒褐色土	P. B. (φ10mm)少量
	第b層 10YR2/3 黒褐色土	パミス粒(φ1-9mm)中量, P. B. (φ10-15mm)中量
	第c層 10YR7/6 明黄褐色土	P. B. 層
SI-052Pit15	第a層 10YR3/2 黒褐色土	パミス粒(φ1-9mm)少量, P. B. (φ10-20mm)少量,炭化粒(φ3mm)少量,焼土粒(φ3-5mm)少量
	第b層 7. 5YR3/2 黒褐色土	パミス粒(φ1-3mm)少量,焼土粒(φ1-5mm)多量
	第c層 7. 5YR3/4 暗褐色土	パミス粒(φ1-9mm)多量, P. B. (φ10-30mm)中量
	第d層 10YR7/6 明黄褐色土	P. B. (φ10-20mm大)混入, 10YR3/2黒褐色土少量混入, P. B. 層
SI-052Pit25	第1層 10YR3/1 黒褐色土	パミス粒(φ5-9mm)少量, P. B. (φ15mm)微量,炭化粒(φ3-5mm)微量,焼土粒(φ3-5mm)微量
	第2層 2. 5Y7/6 明黄褐色土	10YR3/1黒褐色土ブロック少量混入

図 2-117 竪穴住居跡 -116

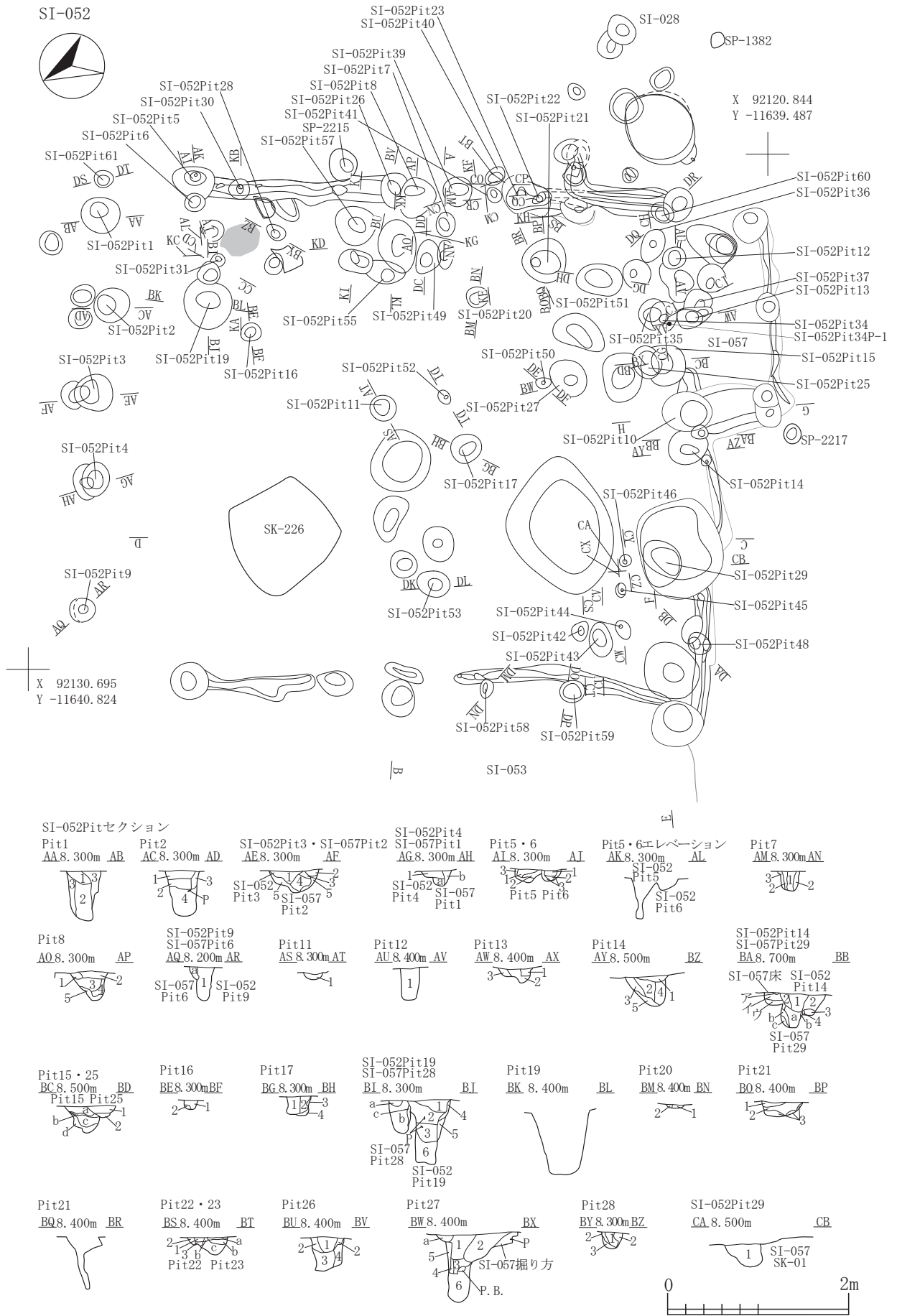
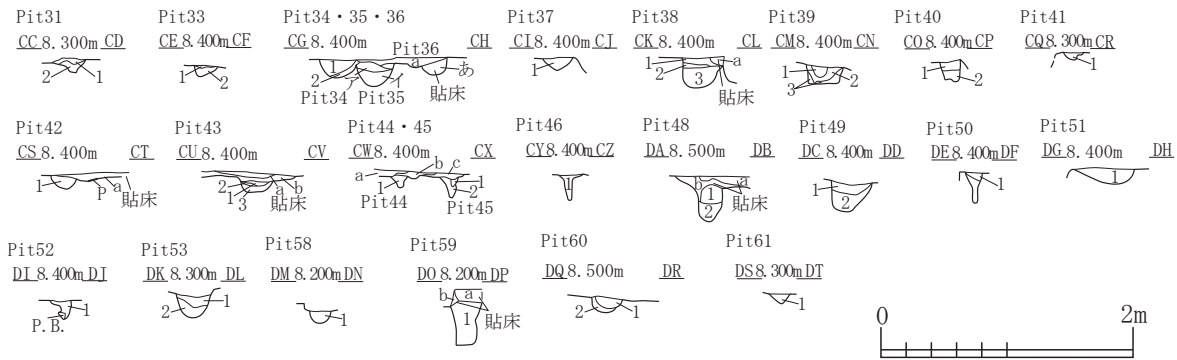
SI-052Pit16			
第1層	10YR2/1	黒色土	パミス粒(φ1-4mm)中量,炭化粒(φ1mm)少量
第2層	10YR3/3	暗褐色土	パミス粒(φ1-3mm)少量
SI-052Pit17			
第1層	10YR2/2	黒褐色土	パミス粒(φ2-5mm)中量,炭化粒(φ1-3mm)微量,焼土粒(φ1-2mm)微量
第2層	10YR2/2	黒褐色土	パミス粒(φ2-9mm)少量, P. B. (φ10-20mm)少量
第3層	10YR2/3	黒褐色土	パミス粒(φ1-2mm)中量
第4層	10YR3/3	暗褐色土	パミス粒(φ2-9mm)多量
SI-052Pit19			
第1層	10YR2/3	黒褐色土	パミス粒(φ1-3mm)少量, P. B. (φ10-15mm)微量,炭化粒(φ3-5mm)少量
第2層	10YR3/2	黒褐色土	パミス粒(φ1-5mm)中量, P. B. (φ10-15mm)中量,炭化粒(φ3-5mm)微量,10YR5/4にぶい黄褐色土ブロック(φ20-30mm)少量
第3層	10YR2/2	黒褐色土	パミス粒(φ3-5mm)少量
第4層	10YR4/1	褐灰色土	P. B. (φ10-15mm)中量
第5層	10YR7/6	明黄褐色土	10YR2/3黒褐色土粒(φ5-9mm)少量
第6層	10YR3/1	黒褐色土	パミス粒(φ1-9mm)中量, P. B. (φ10-15mm)中量, L. B. (φ20-30mm)少量
SI-057Pit28			
第a層	10YR2/2	黒褐色土	パミス粒(φ1-3mm)微量, P. B. (φ15mm)極微量,炭化粒(φ3mm)微量
第b層	10YR2/3	黒褐色土	パミス粒(φ1-5mm)少量,ローム粒(φ1-3mm)中量
第c層	10YR5/6	黄褐色土	10YR3/4暗褐色土少量混入
SI-052Pit20			
第1層	10YR3/4	暗褐色土	パミス粒(φ1-9mm)少量,炭化粒(φ1-3mm)少量
第2層	10YR5/4	にぶい黄褐色土	パミス粒(φ1-3mm)多量
SI-052Pit21			
第1層	2.5Y7/6	明黄褐色土	P. B. (φ20-30mm大)混入,10YR4/1褐灰色土粒(φ1-9mm)少量,10YR4/1褐灰色土ブロック(φ10-20mm)少量, P. B. 層
第2層	2.5Y7/6	明黄褐色土と10YR4/1褐灰色土との混合土	
第3層	2.5Y7/6	明黄褐色土	2.5Y4/2暗灰黄色土少量,パミス層
SI-052Pit22			
第1層	10YR4/4	褐色土	ローム粒(φ1-9mm)中量, L. B. (φ10-20mm)中量,炭化粒(φ1-3mm)少量,焼土粒(φ1-9mm)微量
第2層	10YR5/4	にぶい黄褐色土	ローム粒(φ1-9mm)中量, L. B. (φ10-15mm)中量,炭化粒(φ1-3mm)少量,焼土粒(φ3mm)微量
第3層	2.5Y6/4	にぶい黄色土	
SI-052Pit23			
第a層	2.5Y6/6	明黄褐色土	パミス粒(φ1-9mm)中量,焼土粒(φ1-9mm)少量
第b層	10YR2/2	黒褐色土	パミス粒(φ1-9mm)少量,焼土粒(φ1-3mm)少量
第c層	7.5YR2/2	黒褐色土	ローム粒(φ5-9mm)極多量
SI-052Pit26			
第1層	10YR3/1	黒褐色土	パミス粒(φ1-3mm)少量, P. B. (φ10-15mm)少量,炭化粒(φ1mm)微量,焼土粒(φ3-5mm)少量
第2層	10YR4/4	褐色土	パミス粒(φ1-9mm)多量,ローム粒(φ1-9mm)中量
第3層	10YR3/2	黒褐色土	ローム粒(φ5-9mm)少量
第4層	10YR6/8	明黄褐色土	10YR4/3にぶい黄褐色土少量混入, P. B. 層
SI-052Pit27			
第a層	10YR2/3	黒褐色土	パミス粒(φ1-3mm)中量
第1層	10YR2/3	黒褐色土	パミス粒(φ1-5mm)中量, P. B. (φ15mm)少量
第2層	10YR3/3	暗褐色土	パミス粒(φ3-9mm)中量, P. B. (φ10-20mm)少量,炭化粒(φ3-5mm)少量
第3層	10YR3/4	暗褐色土	パミス粒(φ3-5mm)少量
第4層	10YR3/4	暗褐色土	パミス粒(φ1-9mm)少量, P. B. (φ10-15mm)少量
第5層	10YR8/6	黄褐色土	ローム層
第6層	10YR4/4	褐色土	パミス粒(φ1-9mm)中量, P. B. (φ40mm)少量,ローム粒(φ1-9mm)中量
SI-057掘り方			
10YR4/3	にぶい黄褐色土		パミス粒(φ3-5mm)中量,炭化粒(φ5mm)微量,焼土粒(φ3-5mm)少量
SI-052Pit28			
第1層	10YR2/2	黒褐色土	パミス粒(φ2-9mm)中量,焼土粒(φ1-3mm)少量
第2層	10YR2/3	黒褐色土	パミス粒(φ2-7mm)多量,炭化粒(φ1-2mm)少量,焼土粒(φ1-7mm)中量
第3層	10YR4/6	褐色土	パミス粒(φ5-9mm)多量, P. B. (φ10-50mm)多量
SI-052Pit29			
第1層	10YR2/2	黒褐色土	パミス粒(φ3-9mm)中量, P. B. (φ10-15mm)中量,炭化粒(φ1-3mm)少量
SI-052Pit31			
第1層	10YR2/2	黒褐色土	ローム粒(φ5-9mm)少量, L. B. (φ10-15mm)少量,炭化粒(φ1-2mm)少量,焼土粒(φ5-9mm)微量
第2層	10YR1.7/1	黒色土	炭化粒(φ1mm)微量,焼土粒(φ1mm)微量
SI-052Pit33			
第1層	10YR2/3	黒褐色土	パミス粒(φ3-9mm)中量, P. B. (φ10-12mm)中量,焼土粒(φ2-3mm)微量
第2層	10YR4/6	褐色土	パミス粒(φ2-9mm)多量, P. B. (φ10-30mm)多量
SI-052Pit34			
第1層	10YR2/3	黒褐色土	パミス粒(φ1-7mm)多量,焼土粒(φ1-3mm)微量
第2層	10YR5/4	にぶい黄褐色土	パミス粒(φ3-9mm)多量, P. B. (φ10-20mm)多量
SI-052Pit35			
第ア層	10YR2/2	黒褐色土	パミス粒(φ1-9mm)中量,炭化粒(φ1-3mm)微量
第イ層	10YR2/3	黒褐色土	パミス粒(φ1-7mm)多量,焼土粒(φ1-3mm)微量
SI-052Pit36			
第あ層	10YR2/3	黒褐色土	パミス粒(φ1-7mm)多量,炭化粒(φ1-2mm)微量
SI-052貼床			
第a層	10YR2/3	黒褐色土	パミス粒(φ1-7mm)中量,炭化粒(φ2-9mm)少量,焼土粒(φ1-3mm)微量
SI-052Pit37			
第1層	10YR3/3	暗褐色土	パミス粒(φ1-9mm)多量
SI-052Pit38			
第1層	10YR2/3	黒褐色土	パミス粒(φ1-9mm)中量
第2層	10YR3/3	暗褐色土	パミス粒(φ1-9mm)多量
第3層	10YR2/3	黒褐色土	パミス粒(φ1-9mm)中量
SI-052貼床			
第a層	10YR2/3	黒褐色土	パミス粒(φ1-7mm)中量,炭化粒(φ2-9mm)少量,焼土粒(φ1-3mm)微量
SI-052Pit39			
第1層	10YR4/4	褐色土	パミス粒(φ3-9mm)多量, P. B. (φ10-20mm)多量, L. B. (φ10-15mm)少量,焼土粒(φ2-3mm)微量
第2層	10YR3/3	暗褐色土	パミス粒(φ1-5mm)多量,焼土粒(φ1-9mm)中量
第3層	10YR4/3	にぶい黄褐色土	パミス粒(φ2-5mm)多量,ローム粒(φ2-5mm)多量,炭化粒(φ1-2mm)微量
SI-052Pit40			
第1層	10YR4/3	にぶい黄褐色土	パミス粒(φ2-9mm)中量, P. B. (φ10-15mm)中量
第2層	7.5YR5/6	明黄褐色土	10YR3/3暗褐色土混入,ローム層
SI-052Pit41			
第1層	10YR3/3	暗褐色土	パミス粒(φ1-5mm)多量,焼土粒(φ1-9mm)中量
SI-052Pit42			
第1層	10YR3/3	暗褐色土	パミス粒(φ3-9mm)中量,
SI-052貼床			
第a層	10YR2/2	黒褐色土	パミス粒(φ1-7mm)中量

SI-052Pit43			
第1層	10YR2/2	黒褐色土	パミス粒(φ1-5mm)中量, P. B. (φ10-30mm)中量
第2層	10YR4/4	褐色土	パミス粒(φ1-9mm)多量
第3層	10YR2/1	黒色土	パミス粒(φ1-5mm)少量, 炭化粒(φ1-4mm)少量
SI-052貼床			
第a層	10YR2/1	黒色土	パミス粒(φ1-7mm)中量, 炭化粒(φ1-2mm)少量
第b層	10YR4/4	褐色土	パミス粒(φ1-9mm)多量, P. B. (φ10-12mm)多量
SI-052Pit44			
第1層	10YR3/2	黒褐色土	パミス粒(φ3-9mm)多量, P. B. (φ10-50mm)多量
SI-052Pit45			
第1層	10YR3/2	黒褐色土	パミス粒(φ1-9mm)中量
第2層	10YR4/4	褐色土	パミス粒(φ2-9mm)多量, P. B. (φ10-30mm)多量
SI-052貼床			
第a層	10YR2/1	黒色土	パミス粒(φ3-9mm)中量, P. B. (φ10-12mm)中量, 炭化粒(φ1-2mm)少量
第b層	10YR4/4	褐色土	パミス粒(φ2-9mm)極多量
第c層	10YR2/1	黒色土	パミス粒(φ3-9mm)中量, 炭化粒(φ1-2mm)少量
SI-052Pit46			
第1層	10YR3/2	黒褐色土	パミス粒(φ2-5mm)中量
SI-052Pit48			
第1層	10YR3/3	暗褐色土	パミス粒(φ3-9mm)多量, P. B. (φ10-50mm)多量
第2層	10YR2/2	黒褐色土	パミス粒(φ1-9mm)少量
SI-052貼床			
第a層	10YR2/1	黒色土	パミス粒(φ1-9mm)少量, P. B. (φ10-20mm)少量
第b層	10YR4/3	にぶい黄褐色土	パミス粒(φ3-9mm)多量, P. B. (φ10-50mm)多量
SI-052Pit49			
第1層	7.5YR3/4	暗褐色土	パミス粒(φ3-9mm)少量, ローム粒(φ5-9mm)中量, L. B.(φ10-15mm)中量, 炭化粒(φ2-3mm)微量, 焼土粒(φ5-9mm)多量, 焼土ブロック(φ10-20mm)多量
第2層	10YR2/3	黒褐色土	パミス粒(φ3-9mm)中量, P. B. (φ10-12mm)中量
SI-052Pit50			
第1層	10YR3/2	黒褐色土	パミス粒(φ1-9mm)多量, 炭化粒(φ1-2mm)少量
SI-052Pit51			
第1層	10YR5/6	黄褐色土	P. B. (φ10-60mm)多量, 炭化粒(φ2-9mm)微量, 炭化物(φ10-15mm)微量, 10YR2/2黒褐色土混入
SI-052Pit52			
第1層	10YR3/3	暗褐色土	パミス粒(φ1-5mm)中量, 炭化粒(φ1mm)微量, 焼土粒(φ1-2mm)微量
SI-052Pit53			
第1層	10YR3/4	暗褐色土	パミス粒(φ3-9mm)極多量, P. B. (φ10-15mm)極多量, 炭化粒(φ1-2mm)微量
第2層	10YR4/6	褐色土	パミス粒(φ1-5mm)少量
SI-052Pit58			
第1層	10YR4/6	褐色土	P. B. (φ10-30mm)多量, 10YR2/2黒褐色土混入
SI-052Pit59			
第1層	10YR2/1	黒色土	パミス粒(φ1-3mm)少量, ローム粒(φ2-9mm)少量, 炭化粒(φ1-2mm)少量
SI-052貼床			
第a層	10YR2/2	黒褐色土	パミス粒(φ2-9mm)中量
第b層	10YR4/6	褐色土	P. B. (φ10-30mm)中量, L. B. (φ10-30mm)少量
SI-052Pit60			
第1層	10YR4/2	灰黄褐色土	パミス粒(φ1-9mm)中量, 炭化粒(φ1-5mm)少量, 焼土粒(φ1-5mm)少量, 灰少量
第2層	10YR3/2	黒褐色土	パミス粒(φ1-5mm)少量, 炭化粒(φ1-3mm)少量, 焼土粒(φ1-3mm)少量
SI-052Pit61 (SP-2214)			
第1層	10YR2/1	黒色土	パミス粒(φ3-9mm)中量, 炭化粒(φ1-3mm)微量, 焼土粒(φ1-2mm)少量

SI-052カマド

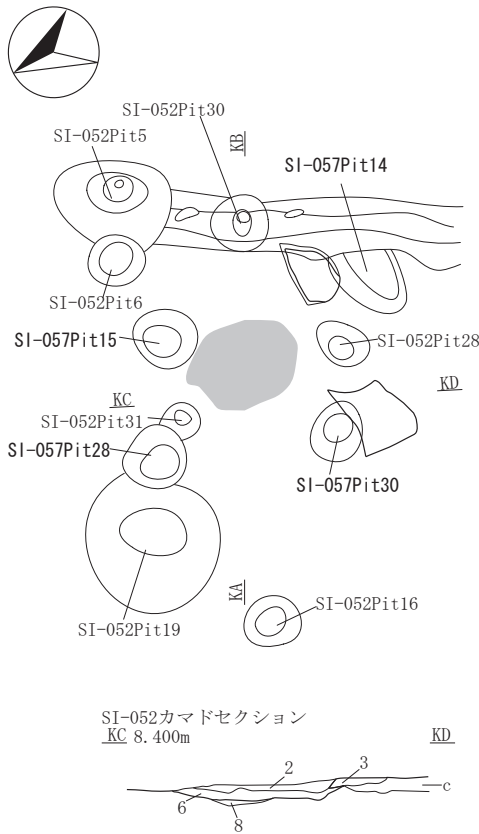

SI-052カマド

第1層	7.5YR4/4	褐色土	P. B. (φ10-15mm)少量, ローム粒(φ5-9mm)多量, L. B. (φ10-40mm)多量, 炭化粒(φ1-4mm)微量, 焼土粒(φ4-7mm)微量
第2層	5YR3/6	暗赤褐色土	焼土粒(φ5-9mm)極多量, 焼土ブロック(φ10-20mm)極多量
第3層	7.5YR4/4	褐色土	L. B. 層, 袖
第4層	10YR2/2	黒褐色土	パミス粒(φ5-9mm)少量, 炭化粒(φ1-2mm)微量, 焼土粒(φ5-9mm)少量, 焼土ブロック(φ10-15mm)少量
第5層	10YR2/2	黒褐色土	パミス粒(φ3-5mm)少量, 焼土粒(φ1-5mm)少量
第6層	10YR3/1	黒褐色土	ローム粒(φ3-7mm)微量, 焼土粒(φ2-9mm)少量, 黒灰層
第7層	10YR5/2	灰黄褐色土	炭化粒(φ1-2mm)微量, 焼土粒(φ1-9mm)中量, 白灰層
第8層	5YR3/6	暗赤褐色土	焼土ブロック層, 火床面
第a層	10YR2/1	黒色土	パミス粒(φ1-5mm)少量, 炭化粒(φ1-3mm)少量
SI-052Pit30			
第b層	10YR3/3	暗褐色土	パミス粒(φ5-9mm)多量, 炭化粒(φ1-3mm)微量
第c層	10YR2/2	黒褐色土	パミス粒(φ1-2mm)微量, 炭化粒(φ1-3mm)微量

図 2-118 竪穴住居跡 -117

SI-052カマド粘土・焼土・灰範囲

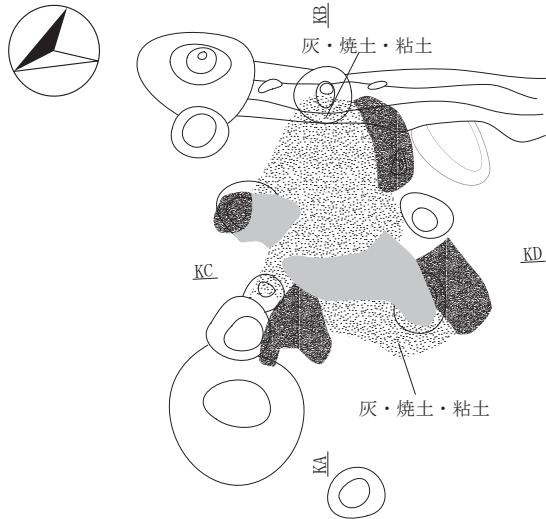

SI-052 カマド掘り方

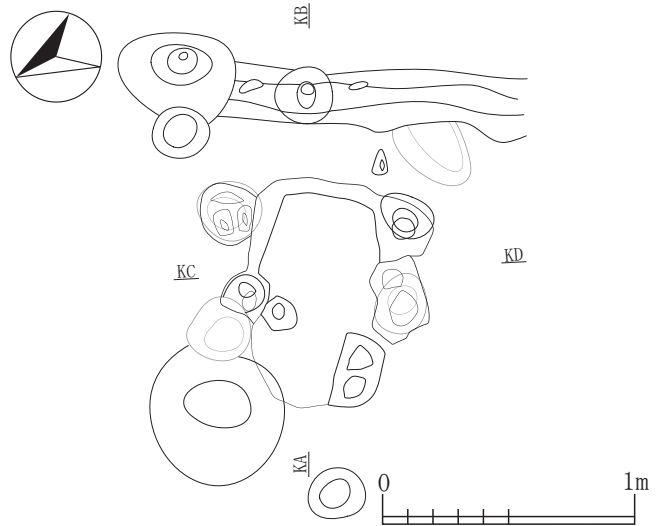

SI-052SN-01・SN-02炭化物・焼土・灰範囲

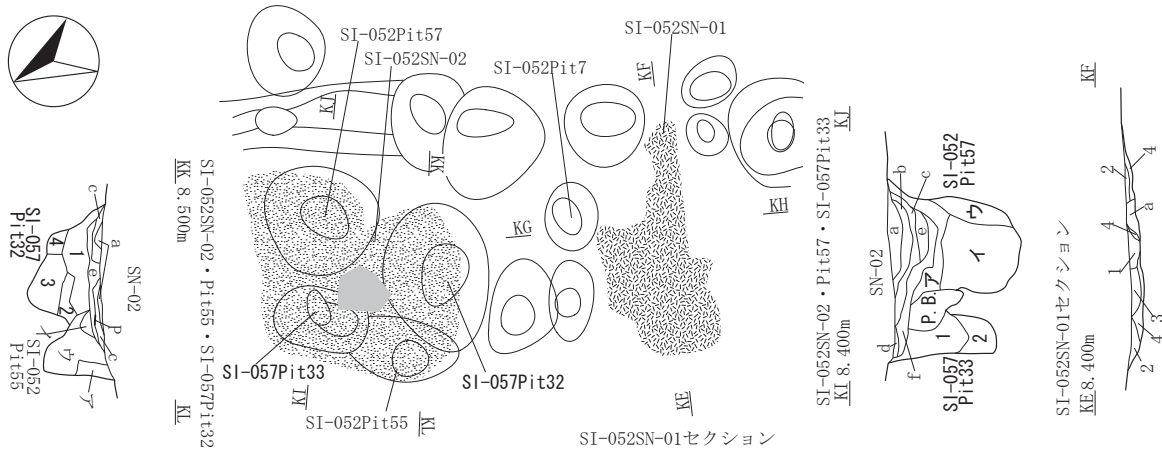

SI-052SN-01	第1層 7.5YR2/2	黒褐色土	バミス粒(φ2~9mm)少量, 焼土粒(φ1~9mm)多量
	第2層 10YR2/2	黒褐色土	焼土粒(φ2~9mm)中量, 焼土ブロック(φ10~50mm)中量
	第3層 10YR5/3	にぶい黄褐色土	白灰層
	第4層 10YR1.7/1	黒色土	黒灰層
	第a層 7.5YR4/4	褐色土	粘土ブロック層
SI-052SN-02	第a層 10YR3/3	暗褐色土	バミス粒(φ2~9mm)少量, ローム粒(φ3~9mm)多量, L.B.(φ10~30mm)多量, 焼土粒(φ1~5mm)少量
	第b層 10YR4/4	褐色土	バミス粒(φ3~9mm)多量, P.B.(φ10~40mm)多量
	第c層 10YR1.7/1	黒色土	炭化粒(φ1~7mm)中量, 黒灰層
	第d層 7.5YR3/4	暗褐色土	ローム粒(φ3~7mm)多量, 炭化粒(φ1~3mm)少量
	第e層 10YR2/2	黒褐色土	バミス粒(φ2~5mm)少量
	第f層 5YR3/6	暗赤褐色土	焼土粒(φ3~9mm)多量, 焼土ブロック(φ10~70mm)多量, 7.5YR3/2黒褐色土混入
SI-052Pit55	第a層 10YR3/3	暗褐色土	バミス粒(φ2~7mm)少量, 焼土粒(φ3~7mm)少量
	第i層 10YR3/3	暗褐色土	バミス粒(φ5~9mm)多量, P.B.(φ10~12mm)多量, 焼土粒(φ1~2mm)微量
	第u層 10YR3/3	暗褐色土	バミス粒(φ5~9mm)多量, P.B.(φ10~20mm)多量
SI-052Pit57	第a層 10YR3/2	黒褐色土	バミス粒(φ3~7mm)中量, 焼土粒(φ1~5mm)微量
	第i層 10YR2/3	黒褐色土	バミス粒(φ1~7mm)少量
	第u層 10YR2/3	黒褐色土	バミス粒(φ2~9mm)少量, P.B.(φ10~20mm)少量
SI-057Pit32	第1層 10YR4/4	褐色土	バミス粒(φ3~9mm)多量, P.B.(φ10~20mm)多量
	第2層 10YR4/6	褐色土	P.B.(φ10~30mm)多量
	第3層 10YR4/6	褐色土	バミス粒(φ5~9mm)多量, P.B.(φ10~20mm)多量, 焼土粒(φ2~4mm)微量
	第4層 10YR4/6	褐色土	P.B.(φ10~20mm)多量
SI-057Pit33	第1層 10YR2/3	黒褐色土	バミス粒(φ3~9mm)多量, P.B.(φ10~30mm)多量, 炭化粒(φ1~3mm)微量, 焼土粒(φ1~9mm)微量, 焼土ブロック(φ10~15mm)微量
	第2層 10YR3/4	暗褐色土	バミス粒(φ3~9mm)多量, P.B.(φ10~15mm)多量

SI-052SN-01・02掘り方



図 2-119 竪穴住居跡 -118

石江遺跡群発掘調査報告書Ⅲ 第2分冊 新田(2)遺跡遺構図版編

SI-057Pit6 第a層 10YR4/4 褐色土	パミス粒(φ2-9mm)多量, P. B. (φ10-25mm)多量	SI-057Pit22 第1層 10YR5/6 黄褐色土 第2層 10YR3/3 暗褐色土 第3層 10YR5/6 黄褐色土	パミス粒(φ1-7mm)多量 パミス粒(φ2-7mm)中量 P. B.層(φ10-30mm)多量
SI-052Pit9 第1層 10YR2/1 黒色土	パミス粒(φ2-9mm)中量, P. B. (φ10-25mm)中量	SI-052貼床 第a層 10YR2/1 黒色土	パミス粒(φ1-9mm)少量, P. B. (φ10mm)少量, ローム粒(φ5-9mm)少量, L. B. (φ10-12mm)少量, 炭化粒(φ1-5mm)少量, 焼土粒(φ1-5mm)少量
SI-057Pit10 第1層 10YR2/2 黒褐色土 第2層 10YR3/4 暗褐色土 第3層 10YR3/4 暗褐色土	パミス粒(φ2-9mm)中量, P. B. (φ10-12mm)中量, 炭化粒(φ1-2mm)少量 パミス粒(φ2-9mm)多量, P. B. (φ10-20mm)多量 パミス粒(φ2-9mm)中量, P. B. (φ10-30mm)多量	SI-057Pit28 第a層 10YR2/2 黒褐色土 第b層 10YR2/3 黒褐色土 第c層 10YR5/6 黄褐色土	パミス粒(φ1-3mm)微量, P. B. (φ15mm)極微量, 炭化粒(φ3mm)微量 パミス粒(φ1-5mm)微量, ローム粒(φ1-3mm)中量 10YR3/4暗褐色土少量混入
SI-057Pit11 第1層 10YR2/2 黒褐色土 第2層 10YR2/1 黒色土 第3層 10YR2/3 黒褐色土	パミス粒(φ1-3mm)少量, 炭化粒(φ1mm)少量, 焼土粒(φ1-3mm)微量 焼土粒(φ3-9mm)微量, 焼土ブロック(φ10mm)微量 パミス粒(φ1-5mm)少量	SI-052Pit19 第1層 10YR2/3 黒褐色土 第2層 10YR3/2 黒褐色土 第3層 10YR2/2 黒褐色土 第4層 10YR4/1 褐灰色土 第5層 10YR7/6 明黄褐色土 第6層 10YR3/1 黒褐色土	パミス粒(φ1-3mm)少量, P. B. (φ10-15mm)微量, 炭化粒(φ3-5mm)少量 パミス粒(φ1-5mm)中量, P. B. (φ10-15mm)中量, 炭化粒(φ3-5mm)微量, 10YR5/4にぶい黄褐色土ブロック(φ20-30mm)少量 パミス粒(φ3-5mm)少量 P. B. (φ10-15mm)中量 10YR2/3黒褐色土粒(φ5-9mm)少量 パミス粒(φ1-9mm)中量, P. B. (φ10-15mm)中量, L. B. (φ20-30mm)少量
SI-057Pit12 第1層 10YR2/2 黒褐色土 第2層 10YR4/6 褐色土	パミス粒(φ3-7mm)少量 パミス粒(φ3-9mm)極多量, P. B. (φ10-20mm)極多量	SI-057床 第ア層 10YR7/8 黄橙色土 第イ層 10YR3/1 黒褐色土 第ウ層 10YR7/6 明黄褐色土	パミス層 パミス粒(φ1-9mm)中量, P. B. (φ15mm)少量 パミス層
SI-057Pit13 第1層 10YR2/1 黒色土 第2層 10YR4/6 褐色土	パミス粒(φ1-3mm)少量, 炭化粒(φ1-3mm)微量 P. B.層(φ10-40mm)多量	SI-057Pit29 第a層 10YR3/2 黒褐色土 第b層 10YR2/3 黒褐色土 第c層 10YR7/6 明黄褐色土	パミス層 パミス粒(φ1-9mm)中量, P. B. (φ10mm)少量 パミス粒(φ1-9mm)中量, P. B. (φ10-15mm)中量 P. B.層
SI-057Pit14 第1層 10YR2/2 黒褐色土	パミス粒(φ2-9mm)中量, P. B. (φ10-15mm)中量	SI-052Pit14 第1層 10YR2/2 黒褐色土 第2層 10YR2/3 黒褐色土 第3層 2.5Y7/6 明黄褐色土 第4層 2.5Y7/6 明黄褐色土	パミス粒(φ1-9mm)中量, P. B. (φ20-30mm)微量, 焼土粒(φ1-5mm)微量 パミス粒(φ5-9mm)中量, P. B. (φ20-30mm)少量 10YR2/3黒褐色土少量, P. B.層 パミス層
SI-052壁溝 第a層 10YR4/4 褐色土	パミス粒(φ2-9mm)極多量, P. B. (φ10-30mm)極多量	SI-057Pit30 第1層 10YR2/2 黒褐色土	パミス層 パミス粒(φ1-9mm)中量, P. B. (φ10-15mm)中量, 焼土粒(φ3-5mm)少量
SI-057Pit15 第1層 7.5YR4/4 褐色土 第2層 10YR4/6 褐色土	L. B. (φ70mm)極微量, 焼土粒(φ2-3mm)少量 パミス粒(φ5-9mm)多量, P. B. (φ10-15mm)多量, 焼土粒(φ1-2mm)微量	SI-057Pit32 第1層 10YR4/4 褐色土 第2層 10YR4/6 褐色土 第3層 10YR4/6 褐色土 第4層 10YR4/6 褐色土	パミス層 パミス粒(φ1-9mm)中量, P. B. (φ10-15mm)中量, 焼土粒(φ3-5mm)少量 P. B. (φ10mm)少量 パミス粒(φ1-9mm)中量, P. B. (φ10-15mm)中量 P. B.層
SI-057Pit16 第1層 10YR2/2 黒褐色土 第2層 10YR3/3 暗褐色土 第3層 10YR2/2 黒褐色土	パミス粒(φ2-9mm)少量, P. B. (φ10mm)少量 パミス粒(φ2-9mm)多量, P. B. (φ10-30mm)多量 パミス粒(φ3-9mm)少量, P. B. (φ10-20mm)少量, 炭化粒(φ2-3mm)少量	SI-057Pit33 第1層 10YR2/3 黒褐色土 第2層 10YR3/4 暗褐色土	パミス層 パミス粒(φ1-9mm)中量, P. B. (φ20-30mm)微量, 焼土粒(φ1-5mm)微量 パミス粒(φ5-9mm)中量, P. B. (φ20-30mm)少量 10YR2/3黒褐色土少量, P. B.層 パミス層
第4層 10YR1.7/1 黒色土 第5層 10YR5/6 黄褐色土	パミス粒(φ3-7mm)少量, 炭化物層 P. B. (φ10-20mm)多量	SI-057Pit30 第1層 10YR2/2 黒褐色土	パミス層 パミス粒(φ3-9mm)中量, P. B. (φ10-15mm)中量, 焼土粒(φ3-5mm)少量
SI-057Pit17 第1層 10YR2/2 黒褐色土 第2層 10YR4/4 褐色土 第3層 10YR5/6 黄褐色土	パミス粒(φ1-7mm)中量, 炭化粒(φ1-2mm)少量, 焼土粒(φ1-3mm)少量 パミス粒(φ2-7mm)中量 パミス粒(φ3-9mm)極多量, P. B. (φ10-25mm)極多量	SI-057Pit32 第1層 10YR4/4 褐色土 第2層 10YR4/6 褐色土 第3層 10YR4/6 褐色土 第4層 10YR4/6 褐色土	パミス層 パミス粒(φ3-9mm)多量, P. B. (φ10-20mm)多量 P. B. (φ10-30mm)多量 パミス粒(φ5-9mm)多量, P. B. (φ10-20mm)多量, 焼土粒(φ2-4mm)微量 P. B. (φ10-20mm)多量
SI-057Pit18 第1層 10YR2/3 黒褐色土 第2層 10YR2/2 黒褐色土 第3層 10YR2/1 黒色土 第4層 10YR3/4 暗褐色土	パミス粒(φ2-9mm)多量, P. B. (φ10-20mm)多量, SI-057貼床 パミス粒(φ1-2mm)少量 パミス粒(φ2-5mm)少量, P. B. (φ10-25mm)少量 パミス粒(φ2-9mm)中量, ローム粒(φ2-9mm)中量, L. B. (φ10-15mm)中量	SI-057Pit33 第1層 10YR2/3 黒褐色土 第2層 10YR3/4 暗褐色土	パミス層 パミス粒(φ3-9mm)多量, P. B. (φ10-30mm)多量, 炭化粒(φ1-3mm)微量, 焼土粒(φ1-9mm)微量, 焼土ブロック(φ10-15mm)微量 パミス粒(φ3-9mm)多量, P. B. (φ10-15mm)多量
SI-057壁溝 第a層 10YR2/2 黒褐色土	パミス粒(φ1-5mm)少量	SI-052SN-02 第a層 10YR3/3 暗褐色土 第b層 10YR4/4 褐色土 第c層 10YR1.7/1 黒色土 第d層 7.5YR3/4 暗褐色土 第e層 10YR2/2 黒褐色土 第f層 5YR3/6 暗赤褐色土	パミス層 パミス粒(φ2-9mm)少量, ローム粒(φ3-9mm)多量, L. B. (φ10-30mm)多量, 焼土粒(φ1-5mm)少量 パミス粒(φ3-9mm)多量, P. B. (φ10-40mm)多量 炭化粒(φ1-7mm)中量, 黒灰層 ローム粒(φ3-7mm)多量, 炭化粒(φ1-3mm)少量 パミス粒(φ2-5mm)少量 焼土粒(φ3-9mm)多量, 焼土ブロック(φ10-70mm)多量, 7.5YR3/2黒褐色土混入
SI-057Pit20 第a層 10YR4/4 褐色土 第b層 10YR3/3 暗褐色土 第c層 10YR5/6 黄褐色土	パミス粒(φ2-9mm)多量, P. B. (φ10-20mm)多量 パミス粒(φ2-9mm)少量, P. B. (φ10mm)少量 P. B.層	SI-052Pit55 第ア層 10YR3/3 暗褐色土 第イ層 10YR3/3 暗褐色土 第ウ層 10YR3/3 暗褐色土	パミス層 パミス粒(φ2-7mm)少量, 焼土粒(φ3-7mm)少量 パミス粒(φ5-9mm)多量, P. B. (φ10-12mm)多量, 焼土粒(φ1-2mm)微量 パミス粒(φ5-9mm)多量, P. B. (φ10-20mm)多量
SI-057Pit21 第1層 10YR2/3 黒褐色土 第2層 10YR2/3 黒褐色土	パミス粒(φ2-9mm)多量, P. B. (φ10mm)多量 パミス粒(φ2-9mm)中量, P. B. (φ10-30mm)中量	SI-052Pit57 第ア層 10YR3/2 黒褐色土 第イ層 10YR2/3 黒褐色土 第ウ層 10YR2/3 黒褐色土	パミス層 パミス粒(φ3-7mm)中量, 焼土粒(φ1-5mm)微量 パミス粒(φ1-7mm)少量 パミス粒(φ2-9mm)少量, P. B. (φ10-20mm)少量
SI-052貼床 第a層 10YR2/1 黒色土	パミス粒(φ1-9mm)少量, P. B. (φ10mm)少量, ローム粒(φ5-9mm)少量, L. B. (φ10-12mm)少量, 炭化粒(φ1-5mm)少量, 焼土粒(φ1-5mm)少量		

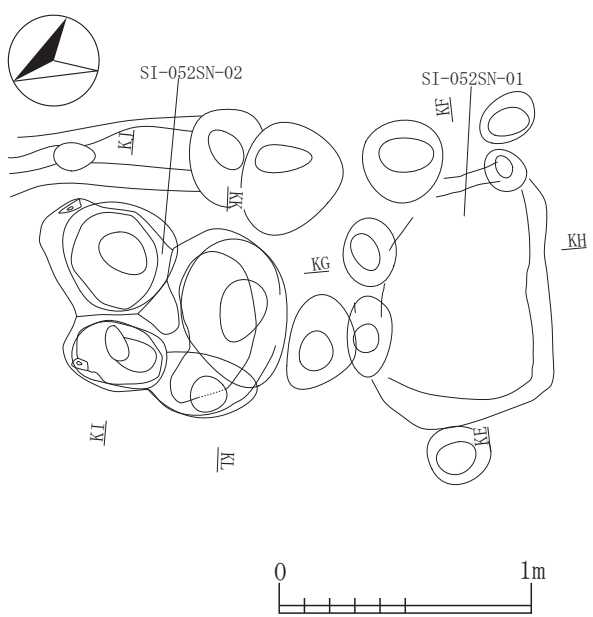

図 2-121 竪穴住居跡 -120

第11層	7.5YR4/3	褐色土	炭化粒(φ1~5mm)少量, 焼土粒(φ1~3mm)少量, 焼土層
第12層	10YR3/1	黒褐色土	パミス粒(φ1~9mm)少量, L.B.(φ10~15mm)少量, 炭化粒(φ1~9mm)少量, 炭化物(φ10~20mm)中量, 焼土粒(φ1~9mm)少量
第13層	10YR3/2	黒褐色土	パミス粒(φ1~9mm)中量, P.B.(φ10~15mm)少量, 炭化粒(φ1~5mm)少量, 炭化物(φ10~20mm)少量, 焼土粒(φ1~5mm)少量
第14層	10YR3/1	黒褐色土	パミス粒(φ1~5mm)少量, 炭化粒(φ1~3mm)少量, 焼土粒(φ1~2mm)微量
第15層	10YR3/2	黒褐色土	パミス粒(φ1~5mm)少量, P.B.(φ10~15mm)少量, 炭化粒(φ1~5mm)少量, 焼土粒(φ1~2mm)微量
第16層	10YR4/2	灰黄褐色土	パミス粒(φ1~9mm)中量, 炭化粒(φ1~9mm)少量, 炭化物(φ10~13mm)少量, 焼土粒(φ1~9mm)中量
第17層	10YR3/2	黒褐色土	パミス粒(φ1~9mm)少量, P.B.(φ10~20mm)少量, ローム粒(φ1~5mm)少量, 炭化粒(φ1~9mm)少量, 炭化物(φ10~20mm)少量, 焼土粒(φ1~9mm)少量
第18層	10YR3/1	黒褐色土	パミス粒(φ1~9mm)少量, 炭化粒(φ1~5mm)少量, 焼土粒(φ1~2mm)微量
第19層	10YR3/2	黒褐色土	パミス粒(φ1~9mm)中量, P.B.(φ10~13mm)少量, ローム粒(φ1~9mm)少量, 炭化粒(φ1~6mm)少量, 焼土粒(φ1~2mm)微量
第20層	10YR3/2	黒褐色土	パミス粒(φ1~9mm)多量, P.B.(φ10~150mm)多量, L.B.(φ10~30mm)少量, 炭化粒(φ1~9mm)少量, 焼土粒(φ1~9mm)少量, 10YR4/2灰黄褐色土少量混入
第21層	10YR3/3	暗褐色土	パミス粒(φ1~9mm)多量, P.B.(φ10~50mm)多量, ローム粒(φ1~5mm)少量, L.B.(φ10~70mm)多量, 炭化粒(φ1~9mm)少量, 焼土粒(φ1~9mm)少量
第22層	10YR4/2	灰黄褐色土	パミス粒(φ1~9mm)多量, P.B.(φ10~100mm)多量, L.B.(φ10~30mm)少量, 炭化粒(φ1~9mm)少量, 焼土粒(φ1~5mm)少量
第23層	10YR3/2	黒褐色土	パミス粒(φ1~9mm)中量, P.B.(φ10~30mm)少量, L.B.(φ10~80mm)中量, 炭化粒(φ1~9mm)少量, 炭化物(φ10~25mm)中量, 焼土粒(φ1~9mm)少量, 焼土ブロック(φ10~15mm)少量
第24層	10YR6/6	明黄褐色土	L.B.(φ10~30mm)多量, 炭化粒(φ1~9mm)少量, 炭化物(φ10~15mm)少量
SI-030Pit15			
第A層	10YR3/2	黒褐色土	パミス粒(φ1~9mm)中量, P.B.(φ10~20mm)少量, L.B.(φ10~50mm)多量, 炭化粒(φ1~9mm)少量, 焼土粒(φ1~5mm)少量
SK-227			
第あ層	10YR3/1	黒褐色土	パミス粒(φ1~9mm)中量, 炭化粒(φ1~5mm)少量, 焼土粒(φ1~3mm)少量
第い層	10YR4/2	灰黄褐色土	パミス粒(φ1~9mm)多量, P.B.(φ10~25mm)少量, L.B.(φ10~20mm)中量, 炭化粒(φ1~9mm)少量, 焼土粒(φ1~9mm)少量
第う層	10YR3/2	黒褐色土	パミス粒(φ1~9mm)少量, P.B.(φ10~20mm)少量, L.B.(φ10~20mm)少量, 炭化粒(φ1~5mm)少量, 炭化物(φ10~50mm)少量, 焼土粒(φ1~3mm)少量, 焼土ブロック(φ10~15mm)少量
第え層	10YR2/3	黒褐色土	パミス粒(φ1~9mm)少量, 炭化粒(φ1~9mm)少量, 炭化物(φ10~12mm)少量, 焼土粒(φ1~3mm)微量
SI-030SK-01			
第1層	10YR3/1	黒褐色土	パミス粒(φ1~5mm)少量, 炭化粒(φ1~5mm)少量, 焼土粒(φ1~2mm)微量
第2層	10YR5/4	にぶい黄褐色土	炭化粒(φ1~5mm)少量, 焼土粒(φ1~3mm)微量
第3層	10YR3/2	黒褐色土	パミス粒(φ1~9mm)少量, P.B.(φ10~15mm)中量, 炭化粒(φ1~9mm)少量, 焼土粒(φ1~9mm)少量
第4層	10YR2/2	黒褐色土	パミス粒(φ1~9mm)微量, 炭化粒(φ1~5mm)少量, 焼土粒(φ1~9mm)少量
第5層	10YR3/1	黒褐色土	パミス粒(φ1~9mm)少量, 炭化粒(φ1~9mm)少量, 焼土粒(φ1~9mm)少量
第6層	10YR3/2	黒褐色土	パミス粒(φ1~9mm)中量, P.B.(φ10~20mm)少量, L.B.(φ10~25mm)少量, 炭化粒(φ1~5mm)少量, 焼土粒(φ1~9mm)少量, 焼土ブロック(φ10~20mm)少量, 10YR2/2黒褐色土少量混入
第7層	10YR2/2	黒褐色土	パミス粒(φ1~9mm)少量, 炭化粒(φ1~5mm)少量, 焼土粒(φ1~9mm)少量
第8層	10YR4/3	にぶい黄褐色土	パミス粒(φ1~9mm)多量, P.B.(φ10~25mm)中量, L.B.(φ10~60mm)中量, 炭化粒(φ1~9mm)少量, 炭化物(φ10~20mm)少量, 焼土粒(φ1~5mm)少量, 焼土ブロック(φ10~15mm)少量
SI-030Pit25			
第A層	10YR4/2	灰黄褐色土	パミス粒(φ1~9mm)中量, L.B.(φ10~70mm)中量, 炭化粒(φ1~9mm)少量, 焼土粒(φ1~9mm)少量
第B層	10YR5/3	にぶい黄褐色土	パミス粒(φ1~9mm)中量, L.B.(φ10~20mm)少量, 炭化粒(φ1~9mm)少量, 焼土粒(φ1~5mm)少量
第C層	10YR5/4	にぶい黄褐色土	パミス粒(φ1~9mm)少量, P.B.(φ10~20mm)少量, L.B.(φ10~20mm)中量, 炭化粒(φ1~2mm)微量, 焼土粒(φ1~2mm)極微量, 10YR3/1黒褐色土少量混入
SI-030SD-01			
第1層	10YR4/2	灰黄褐色土	パミス粒(φ1~9mm)多量, P.B.(φ10~30mm)多量, ローム粒(φ9mm)少量, 炭化粒(φ1~9mm)少量, 炭化物(φ10~20mm)少量, 焼土粒(φ1~9mm)少量

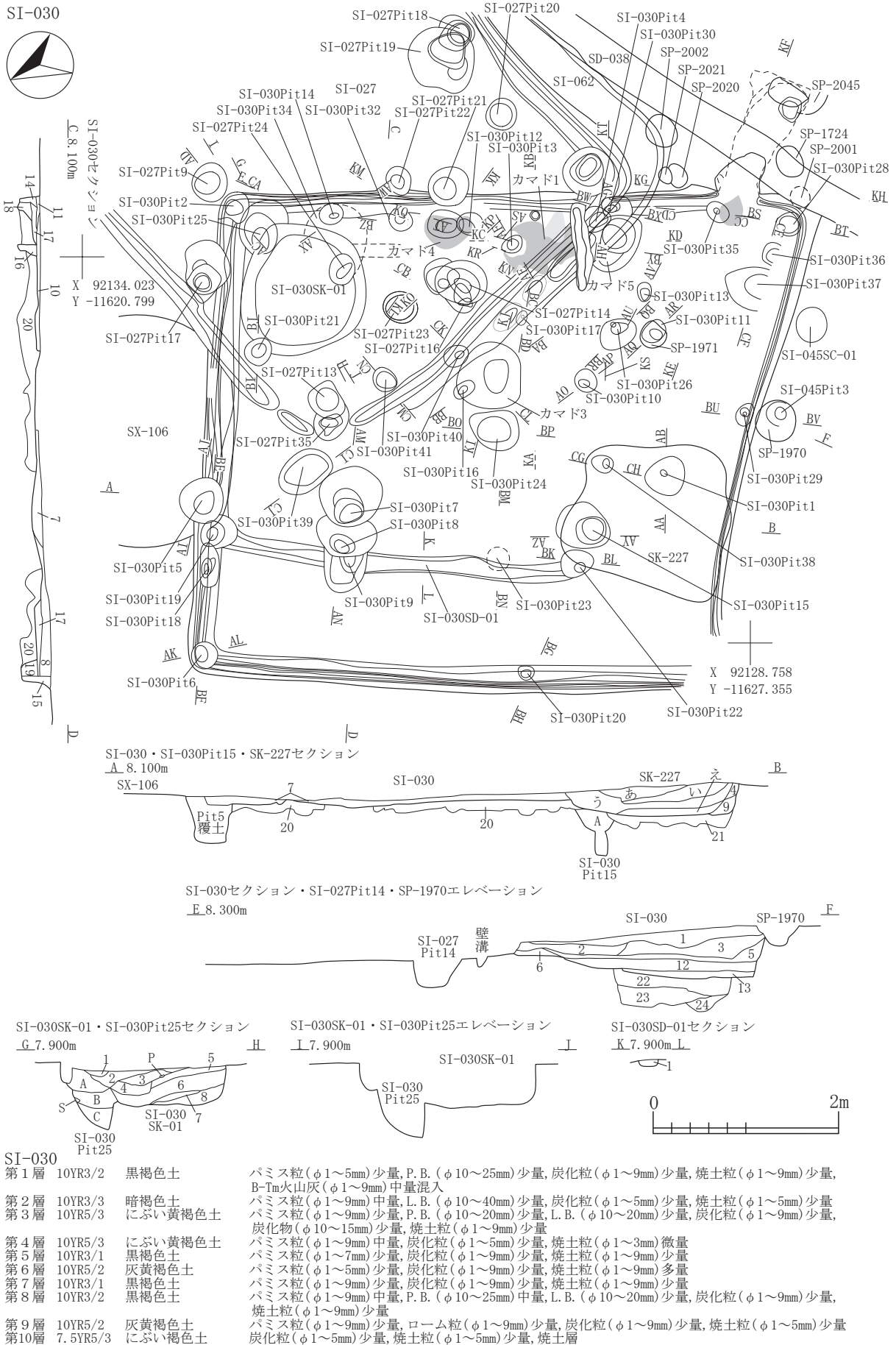

図 2-122 竪穴住居跡 -121

SI-030Pit 1			
第1層	10YR2/2	黒褐色土	パミス粒(φ1~5mm)少量,炭化粒(φ1~5mm)少量,焼土粒(φ1~3mm)少量
第2層	10YR2/3	黒褐色土	パミス粒(φ1~9mm)少量,炭化粒(φ1~5mm)少量,焼土粒(φ1~3mm)少量
SI-030Pit 2			
第1層	10YR4/2	灰黄褐色土	パミス粒(φ1~9mm)中量, P. B. (φ10~20mm)少量, L. B. (φ12mm)微量, 炭化粒(φ1~9mm)少量, 焼土粒(φ1~5mm)少量
第2層	10YR5/2	灰黄褐色土	パミス粒(φ1~9mm)多量, P. B. (φ10~15mm)多量, 炭化粒(φ1~5mm)少量
SI-030Pit 3			
第1層	10YR3/1	黒褐色土	パミス粒(φ5~9mm)中量, ローム粒(φ3~5mm)少量, 炭化粒(φ3~5mm)少量, 焼土粒(φ3~5mm)少量
第2層	10YR3/2	黒褐色土	パミス粒(φ5~9mm)微量
SI-030Pit 4			
第1層	10YR3/2	黒褐色土	パミス粒(φ3~5mm)中量, P. B. (φ10~15mm)中量, 炭化物(φ15mm)微量, 焼土粒(φ5mm)少量
SI-030Pit 5			
第1層	10YR1.7/1	黒色土	パミス粒(φ1~9mm)少量, 焼土粒(φ3~9mm)少量
第2層	10YR2/2	黒褐色土	パミス粒(φ1~5mm)微量, P. B. (φ10~20mm)少量
第3層	10YR2/3	黒褐色土	パミス粒(φ1~9mm)中量, P. B. (φ10mm)微量, 炭化粒(φ5mm)少量
第4層	10YR2/3	黒褐色土	ローム粒(φ1~9mm)多量, L. B. (φ10~20mm)多量
第5層	10YR2/3	黒褐色土	ローム粒(φ5~9mm)微量
第6層	7.5YR6/4にぶい橙褐色土と10YR2/3黒褐色土の混合土		L. B. (φ10~30mm)多量
SI-030Pit 6			
第1層	10YR4/3	にぶい黄褐色土	パミス粒(φ1~9mm)中量, P. B. (φ10~25mm)多量, 炭化粒(φ1~5mm)少量, 焼土粒(φ1~5mm)少量
第2層	10YR4/2	灰黄褐色土	パミス粒(φ1~9mm)中量, P. B. (φ10~15mm)少量, 炭化粒(φ1~9mm)少量, 焼土粒(φ1~2mm)少量
第3層	10YR5/3	にぶい黄褐色土	P. B. (φ10~30mm)多量, 炭化粒(φ1~2mm)極微量
SI-030Pit 7			
第1層	10YR2/2	黒褐色土	パミス粒(φ1~5mm)少量, 炭化粒(φ1~9mm)少量, 焼土粒(φ1~9mm)少量
第2層	10YR3/3	暗褐色土	パミス粒(φ9mm)少量, 炭化粒(φ1~9mm)中量, 焼土粒(φ1~9mm)少量, 焼土ブロック(φ10~50mm)中量
第3層	10YR3/2	黒褐色土	炭化粒(φ1~9mm)中量, 炭化物(φ10~20mm)中量, 焼土粒(φ1~9mm)少量, 焼土ブロック(φ10~15mm)少量
第4層	10YR3/1	黒褐色土	パミス粒(φ1~5mm)少量, 炭化粒(φ1~9mm)少量, 焼土粒(φ1~2mm)微量
第5層	10YR4/2	灰黄褐色土	パミス粒(φ5~9mm)少量, L. B. (φ10~30mm)中量, 炭化粒(φ1~9mm)少量, 炭化物(φ25mm)少量, 焼土粒(φ1~2mm)微量
SI-030Pit 8			
第A層	10YR3/1	黒褐色土	パミス粒(φ1~9mm)少量, P. B. (φ10~20mm)少量, 炭化粒(φ1~9mm)少量, 焼土粒(φ1~2mm)微量
第B層	10YR4/2	灰黄褐色土	パミス粒(φ1~5mm)少量, L. B. (φ10~20mm)少量, 炭化粒(φ1~3mm)少量, 焼土粒(φ1~2mm)微量
第C層	10YR3/3	暗褐色土	パミス粒(φ1~5mm)少量, P. B. (φ10~40mm)中量, L. B. (φ25mm)微量, 炭化粒(φ1~2mm)微量
第D層	10YR3/2	黒褐色土	パミス粒(φ1~5mm)少量, 炭化粒(φ1~9mm)少量, 焼土粒(φ1~2mm)微量
SI-030Pit 9			
第あ層	10YR4/2	灰黄褐色土	パミス粒(φ1~9mm)少量, P. B. (φ10~30mm)中量, L. B. (φ10~30mm)中量, 炭化粒(φ1~9mm)少量, 焼土粒(φ1~9mm)少量
SI-030Pit10			
第1層	10YR3/1	黒褐色土	パミス粒(φ1~6mm)中量, ローム粒(φ1~5mm)少量, 炭化粒(φ1~5mm)少量, 焼土粒(φ1~5mm)少量
SI-030Pit11			
第1層	10YR2/2	黒褐色土	パミス粒(φ1~5mm)少量, 炭化粒(φ1~3mm)少量, 焼土粒(φ1~2mm)微量
第2層	10YR3/1	黒褐色土	パミス粒(φ1~9mm)中量, L. B. (φ12mm)少量, 炭化粒(φ1~9mm)少量, 焼土粒(φ1~5mm)少量
第3層	10YR3/1	黒褐色土	パミス粒(φ1~9mm)少量, 炭化粒(φ1~9mm)少量, 焼土粒(φ1~5mm)微量
SI-030Pit12			
第1層	10YR3/1	黒褐色土	パミス粒(φ1~5mm)少量, 炭化粒(φ1~3mm)少量, 焼土粒(φ1~5mm)中量
SI-030Pit13			
第1層	10YR3/1	黒褐色土	パミス粒(φ1~3mm)少量, 炭化粒(φ1~2mm)微量, 焼土粒(φ1~2mm)微量
第2層	10YR4/4	灰黄褐色土	パミス粒(φ1~5mm)多量, 炭化粒(φ1~9mm)少量, 焼土粒(φ1~3mm)少量
SI-030Pit14			
第1層	10YR3/3	暗褐色土	パミス粒(φ1~9mm)少量, 炭化粒(φ1~9mm)少量, 焼土粒(φ1~9mm)少量
SI-030Pit15			
第A層	10YR3/2	黒褐色土	パミス粒(φ1~9mm)中量, P. B. (φ10~20mm)少量, L. B. (φ10~50mm)多量, 炭化粒(φ1~9mm)少量, 焼土粒(φ1~5mm)少量
SI-030Pit16			
第1層	10YR2/1	黒色土	パミス粒(φ1~2mm)微量, 炭化粒(φ1~9mm)少量, 焼土粒(φ1~3mm)少量
SI-030Pit17			
第1層	5YR4/2	灰褐色土	炭化粒(φ1~5mm)少量, 焼土層
SI-030Pit18			
第1層	10YR3/2	黒褐色土	パミス粒(φ1~7mm)中量, P. B. (φ10~30mm)少量, L. B. (φ10~20mm)少量, 炭化粒(φ1~9mm)少量, 焼土粒(φ1~5mm)少量
第2層	10YR3/1	黒褐色土	パミス粒(φ1~5mm)少量, P. B. (φ10~12mm)少量, 炭化粒(φ1~3mm)少量, 焼土粒(φ1~2mm)極微量
SI-030Pit19			
第A層	10YR3/2	黒褐色土	パミス粒(φ1~9mm)少量, P. B. (φ10~15mm)少量, 炭化粒(φ1~9mm)少量, 炭化物(φ10~20mm)中量, 焼土粒(φ1~5mm)少量
第B層	10YR3/1	黒褐色土	パミス粒(φ1~9mm)少量, P. B. (φ10~20mm)少量, 炭化粒(φ1~5mm)少量, 炭化物(φ10~20mm)少量, 焼土粒(φ1~5mm)少量
SI-030Pit20			
第1層	10YR5/3	にぶい黄褐色土	パミス粒(φ1~9mm)中量, P. B. (φ10mm)少量, 炭化粒(φ1~5mm)少量, 焼土粒(φ1~3mm)微量
SI-030Pit21			
第1層	10YR2/3	黒褐色土	パミス粒(φ1~9mm)少量, 炭化粒(φ1~5mm)少量, 焼土粒(φ1~3mm)少量
第2層	10YR5/3	にぶい黄褐色土	パミス粒(φ1~3mm)多量, ローム粒(φ1~9mm)多量, 炭化粒(φ1~2mm)微量
SI-030Pit22			
第1層	10YR5/2	灰黄褐色土	パミス粒(φ1~9mm)中量, P. B. (φ10~15mm)少量, L. B. (φ10~20mm)多量, 炭化粒(φ1~9mm)少量, 焼土粒(φ5mm)少量
第2層	10YR4/2	灰黄褐色土	パミス粒(φ1~9mm)少量, L. B. (φ20mm)少量, 炭化粒(φ1~9mm)中量, 焼土粒(φ1~3mm)微量
第3層	10YR4/3	にぶい黄褐色土	パミス粒(φ1~9mm)少量, L. B. (φ10~50mm)多量, 炭化粒(φ1~9mm)少量, 炭化物(φ10~25mm)少量
第4層	10YR3/2	黒褐色土	パミス粒(φ1~9mm)中量, ローム粒(φ1~5mm)少量, 炭化粒(φ1~3mm)少量, 焼土粒(φ1~2mm)微量
SI-030Pit23			
第1層	10YR3/1	黒褐色土	パミス粒(φ1~5mm)少量, 炭化粒(φ1~5mm)少量, 焼土粒(φ1~3mm)少量
第2層	10YR5/3	にぶい黄褐色土	パミス粒(φ1~9mm)中量, P. B. (φ10~50mm)多量, L. B. (φ20mm)少量, 炭化粒(φ1~5mm)少量, 焼土粒(φ1~2mm)微量
第3層	10YR2/2	黒褐色土	パミス粒(φ1~9mm)少量, 炭化粒(φ1~3mm)少量, 焼土粒(φ1~2mm)極微量
第4層	10YR3/2	黒褐色土	パミス粒(φ1~9mm)少量, 炭化粒(φ1~2mm)微量
SI-030Pit24			
第1層	10YR3/1	黒褐色土	パミス粒(φ1~9mm)中量, P. B. (φ10~50mm)多量, ローム粒(φ1~5mm)少量, 炭化粒(φ1~5mm)少量, 焼土粒(φ1~2mm)微量
SI-030Pit26			
第1層	10YR5/4	にぶい黄褐色土	パミス粒(φ1~9mm)多量, P. B. (φ10~15mm)多量, L. B. (φ10~15mm)少量, 炭化粒(φ1~5mm)少量, 焼土粒(φ1~5mm)少量
第2層	10YR5/3	にぶい黄褐色土	パミス粒(φ1~9mm)中量, ローム粒(φ3~9mm)中量, 炭化粒(φ1~3mm)少量
第3層	10YR6/6	明黄褐色土	パミス粒(φ1~9mm)中量, P. B. (φ10~20mm)多量, 10YR3/1黒褐色土少量混入
SI-030Pit28			
第1層	10YR2/2	黒褐色土	パミス粒(φ1~5mm)少量, P. B. (φ10~40mm)少量, 炭化粒(φ1~5mm)少量, 焼土粒(φ1~2mm)極微量
第2層	10YR3/1	黒褐色土	パミス粒(φ1~9mm)多量, ローム粒(φ5mm)少量, 炭化粒(φ1~3mm)微量, 焼土粒(φ1~2mm)微量

- SI-030Pit29
 第1層 10YR3/1 黒褐色土 パミス粒(φ1~3mm)少量,炭化粒(φ1~3mm)少量,焼土粒(φ1mm)極微量
 第2層 10YR4/2 灰黄褐色土 パミス粒(φ1~5mm)少量,L.B.(φ10~20mm)中量,炭化粒(φ1~3mm)少量
- SI-030Pit30
 第1層 10YR4/2 灰黄褐色土 パミス粒(φ1~9mm)少量,P.B.(φ10~13mm)少量,炭化粒(φ1~5mm)少量,焼土粒(φ1~9mm)少量,焼土ブロック(φ12mm)少量
 第2層 10YR5/3 にぶい黄褐色土 パミス粒(φ1~9mm)中量,炭化粒(φ1~5mm)微量,焼土粒(φ1~5mm)少量
- SI-030Pit32
 第1層 10YR3/3 暗褐色土 パミス粒(φ1~5mm)少量,L.B.(φ15mm)少量,炭化粒(φ1~5mm)少量,焼土粒(φ1~2mm)微量
- SI-030Pit34
 第1層 10YR3/2 黒褐色土 パミス粒(φ1~9mm)中量,P.B.(φ10~30mm)少量,炭化粒(φ1~9mm)中量,炭化物(φ10~15mm)少量,焼土粒(φ1~9mm)少量,焼土ブロック(φ10~20mm)中量
 第2層 10YR3/3 暗褐色土 パミス粒(φ1~9mm)少量,P.B.(φ12mm)少量,炭化粒(φ1~5mm)少量,炭化物(φ12mm)少量,焼土粒(φ1~9mm)多量,焼土ブロック(φ10~55mm)中量
 第3層 10YR5/3 にぶい黄褐色土 パミス粒(φ1~9mm)中量,P.B.(φ10~25mm)少量,L.B.(φ10~35mm)多量,炭化粒(φ1~5mm)少量,焼土粒(φ1~9mm)少量
- SI-030Pit35
 第1層 10YR2/2 黒褐色土 パミス粒(φ1~9mm)少量,P.B.(φ10~40mm)少量,ローム粒(φ1~5mm)少量,炭化粒(φ1~5mm)少量,焼土粒(φ5mm)微量
 第2層 10YR3/2 黒褐色土 パミス粒(φ1~9mm)少量,炭化粒(φ1~5mm)少量
- SI-030Pit36
 第A層 10YR2/1 黒色土 パミス粒(φ1~7mm)少量,P.B.(φ10~20mm)少量,L.B.(φ20~50mm)中量,炭化粒(φ1~3mm)少量,焼土粒(φ1~2mm)微量
- SI-030Pit37
 第1層 10YR4/2 灰黄褐色土 パミス粒(φ1~9mm)多量,P.B.(φ10~20mm)中量,L.B.(φ10~20mm)中量,炭化粒(φ1~5mm)少量,焼土粒(φ1~5mm)微量
- SI-030Pit38
 第1層 10YR3/1 黒褐色土 パミス粒(φ1~5mm)少量,炭化粒(φ1~9mm)少量,焼土粒(φ1~2mm)極微量
 第2層 10YR4/2 灰黄褐色土 パミス粒(φ1~5mm)少量,ローム粒(φ1~9mm)多量,炭化粒(φ1~2mm)微量
- SI-030Pit39
 第1層 10YR3/2 黒褐色土 パミス粒(φ1~9mm)中量,P.B.(φ10~40mm)多量,ローム粒(φ5mm)微量,炭化粒(φ1~5mm)少量,焼土粒(φ1~3mm)微量
 第2層 10YR3/1 黒褐色土 パミス粒(φ1~9mm)少量,P.B.(φ10~30mm)中量,炭化粒(φ1~9mm)少量,焼土粒(φ1~2mm)極微量
- SI-030Pit40
 第1層 10YR3/1 黒褐色土 パミス粒(φ3~9mm)中量,P.B.(φ10~85mm)多量,L.B.(φ50mm)少量,炭化粒(φ1~3mm)少量,焼土粒(φ1~2mm)極微量
- SI-030Pit41
 第1層 7.5YR4/3 褐色土 焼土層

SI-030出土遺物位置図1(土器)

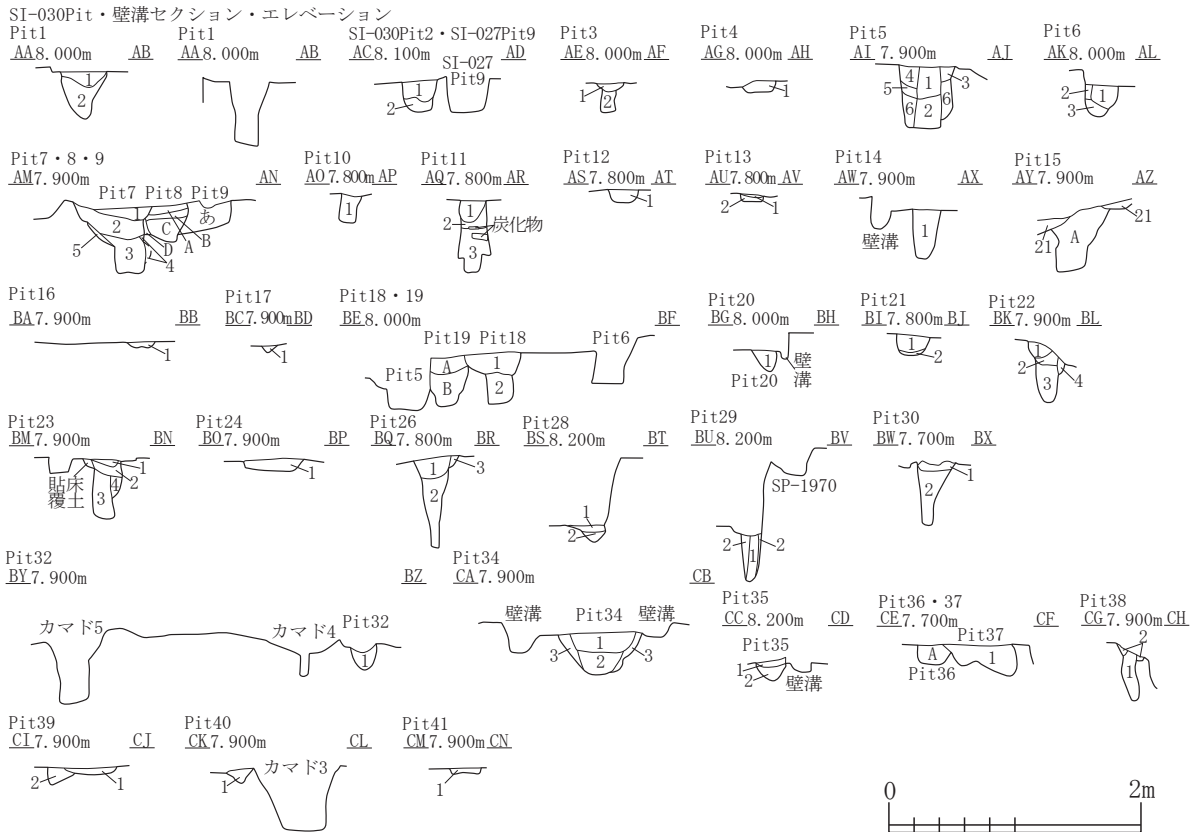

図 2-123 竪穴住居跡 -122



SI-030出土遺物位置図3(石器・鉄・サンプル)

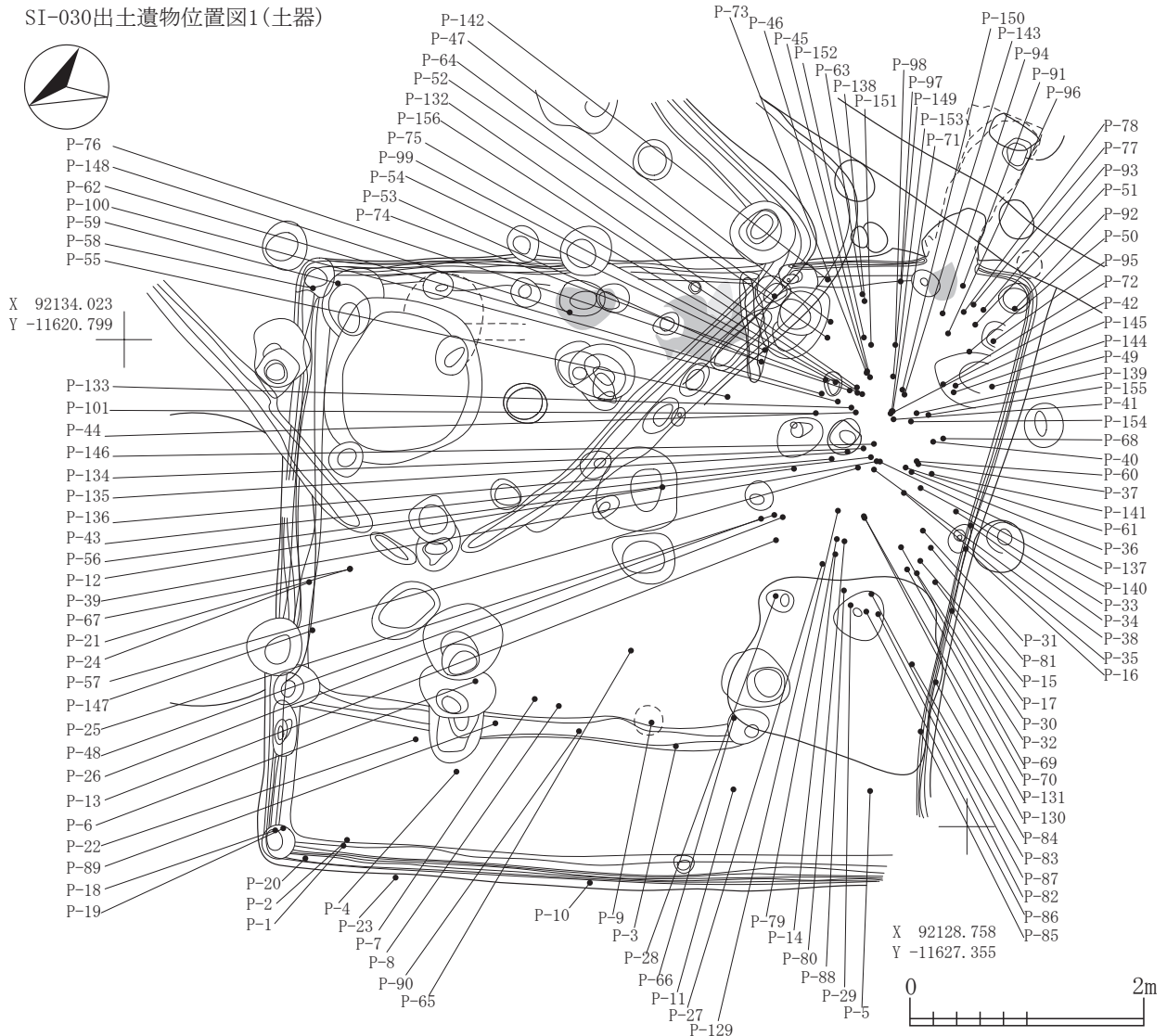
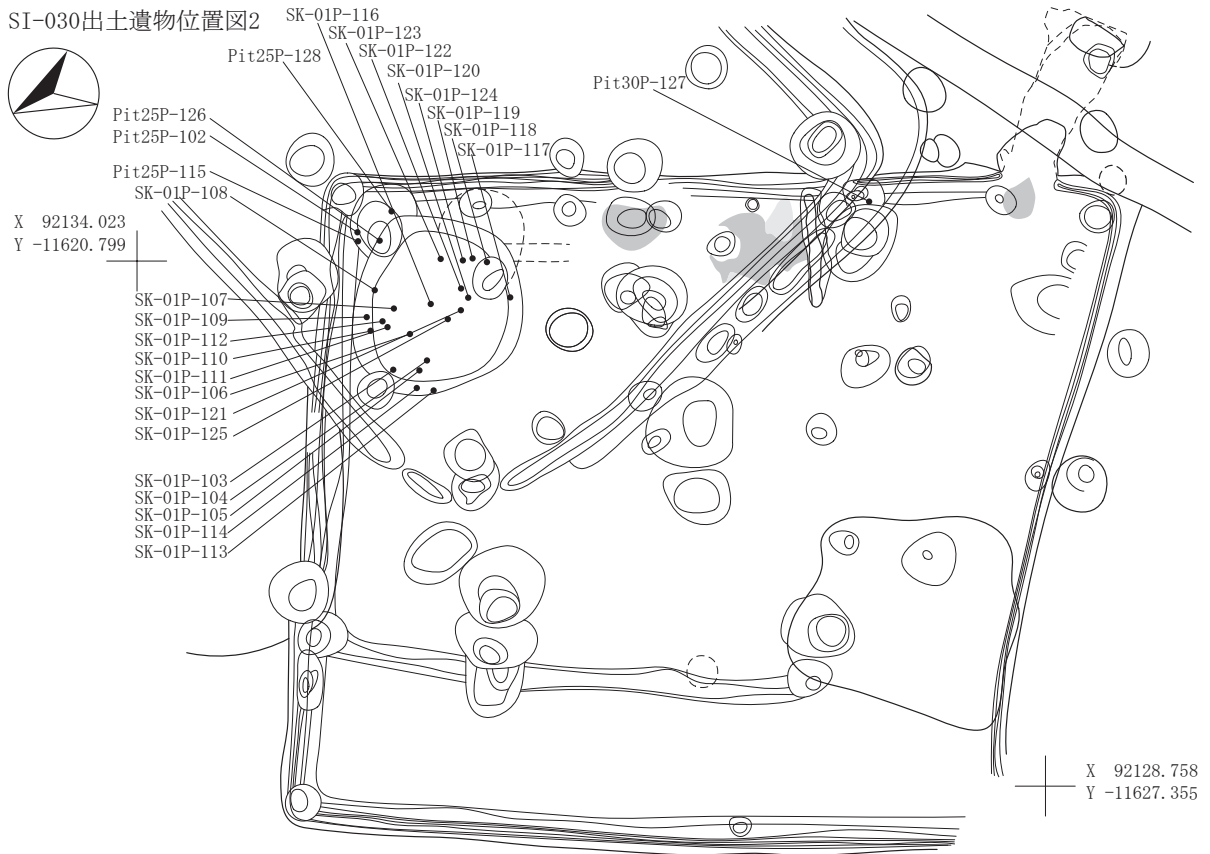

図 2-124 竪穴住居跡 -123

SI-030炭化物・火山灰(To-a)範囲1



SI-030下層焼土範囲1

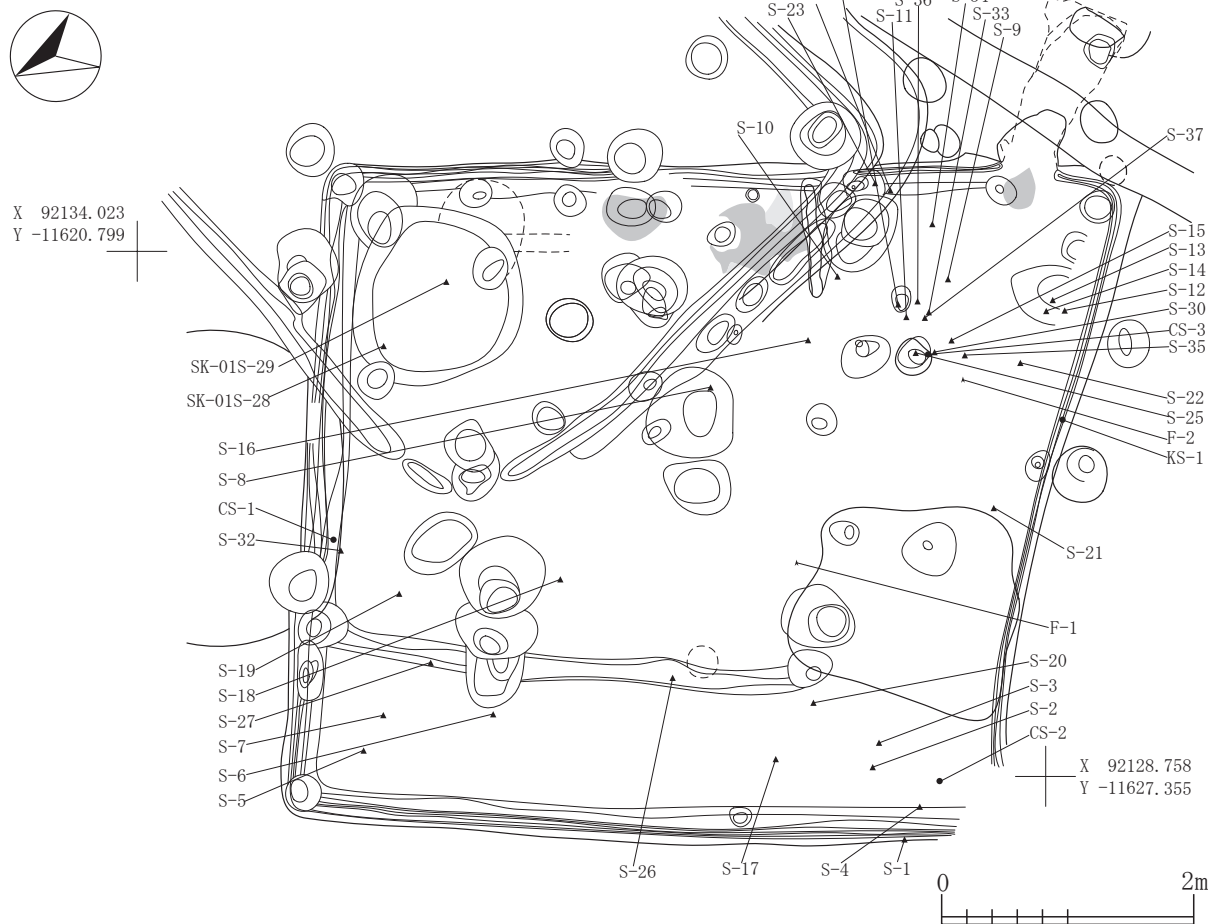
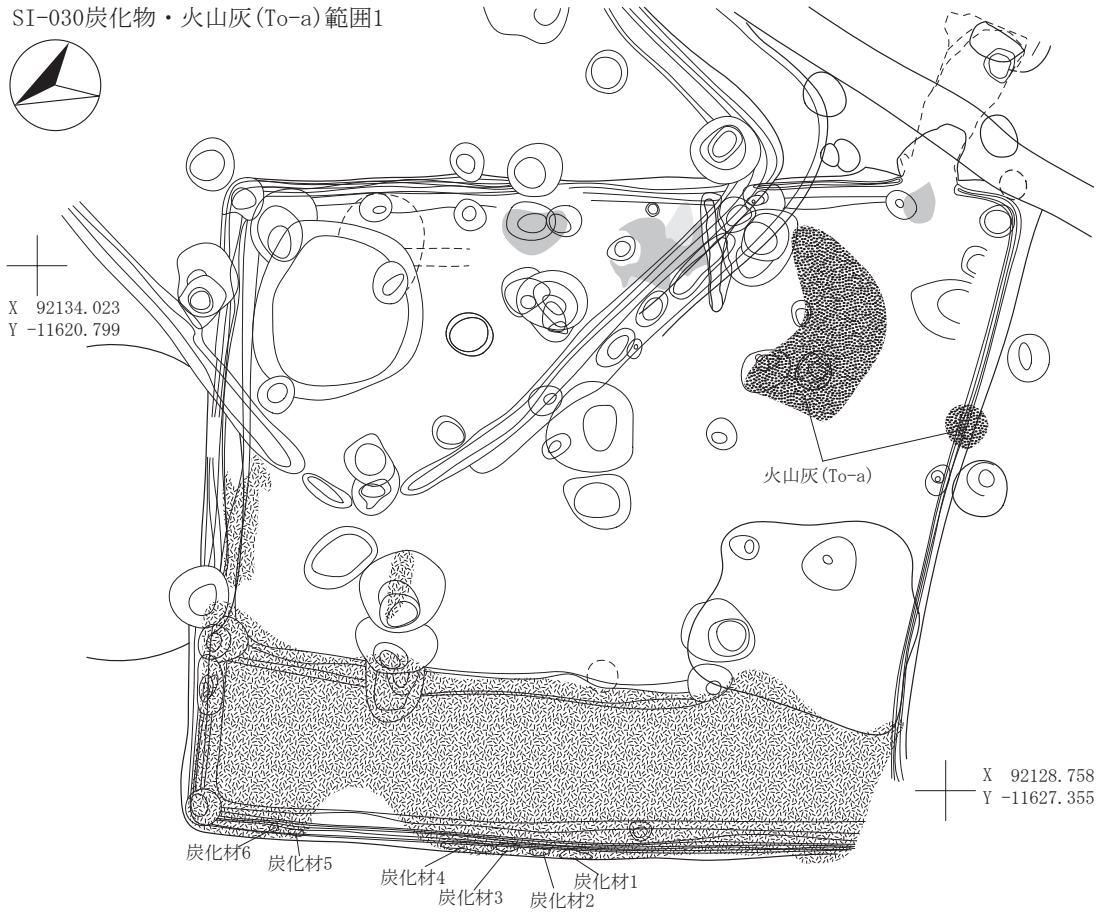

図 2-125 竪穴住居跡 -124

SI-030炭化物・焼土範囲2下層



SI-030掘り方

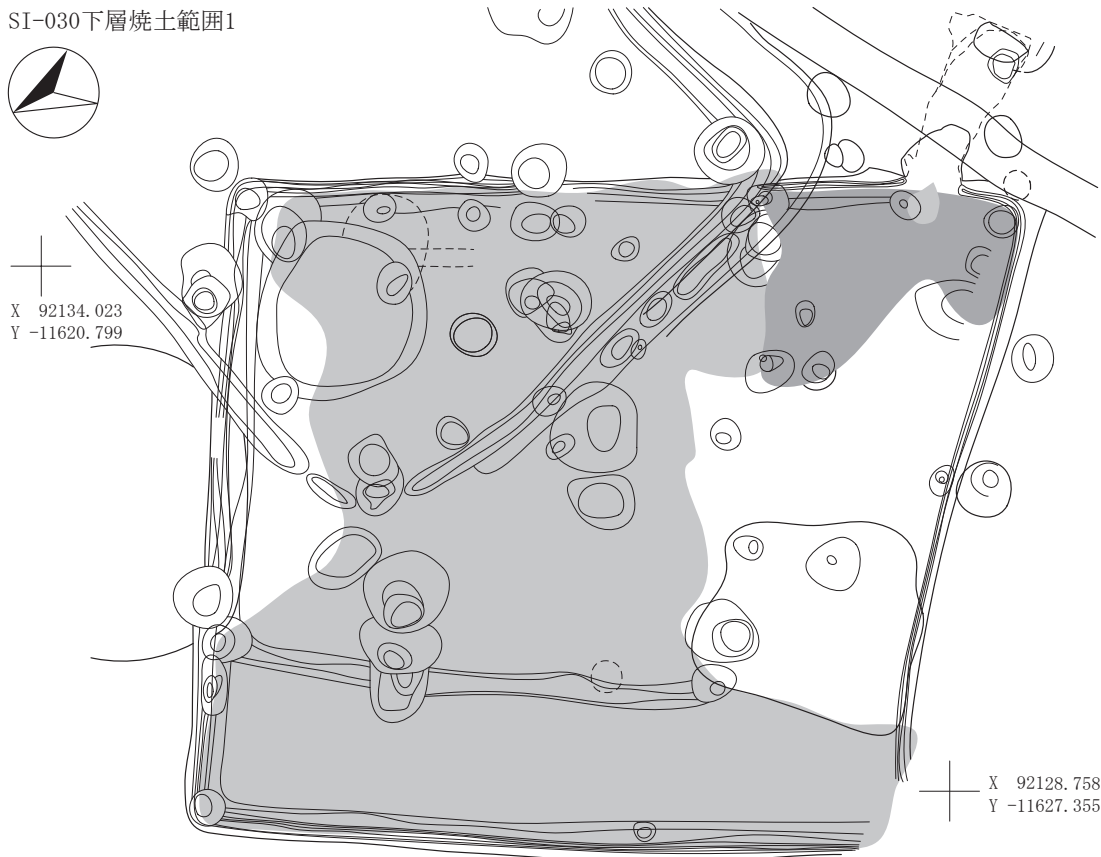
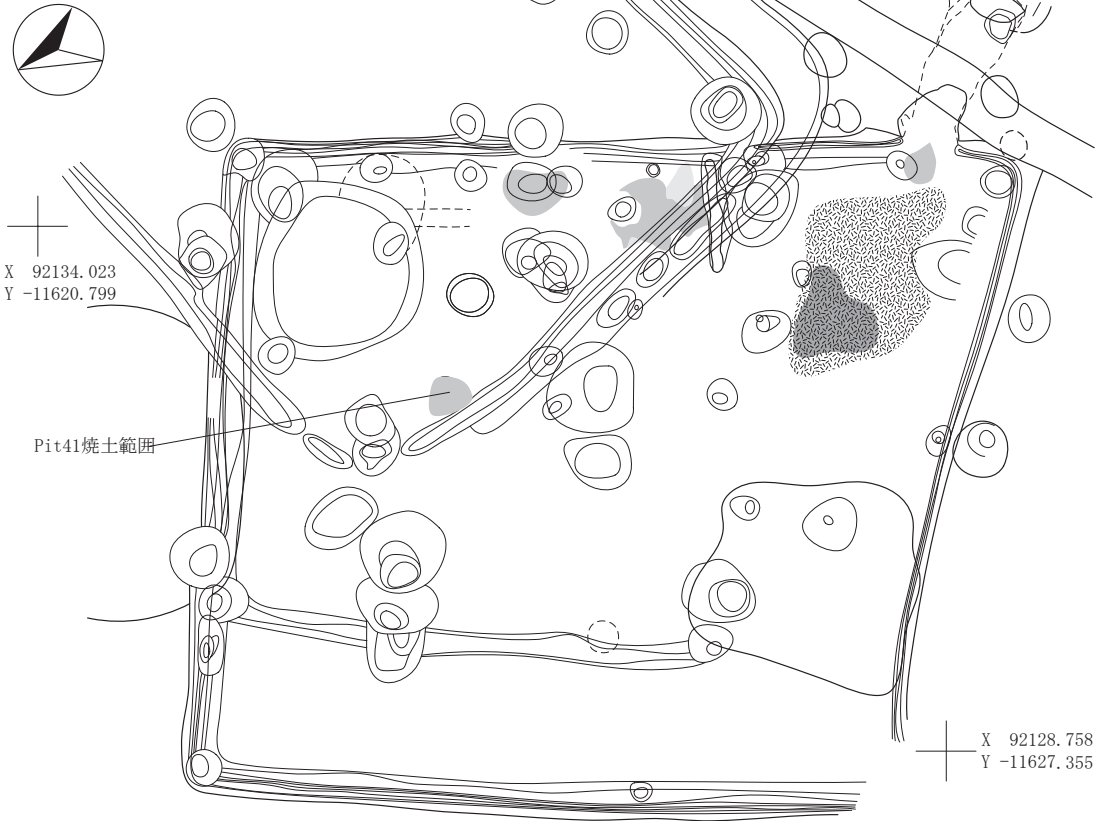

図 2-126 竪穴住居跡 -125

SI-030カマド1

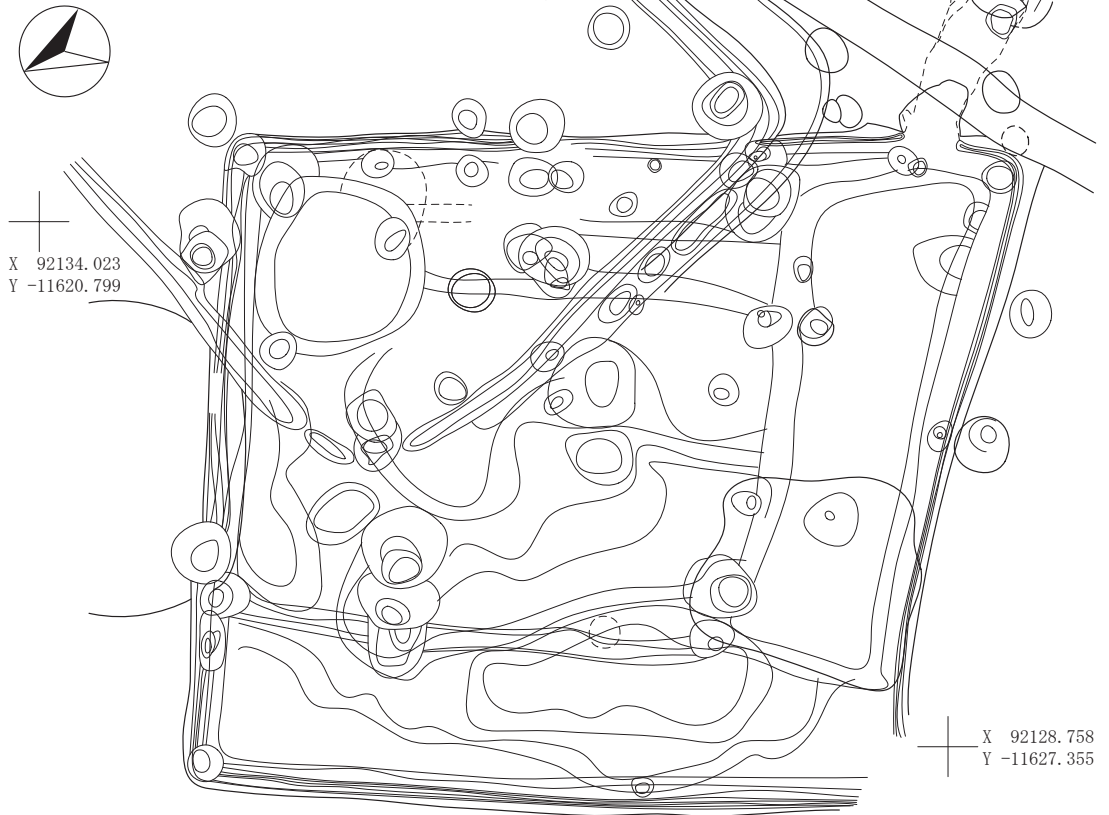
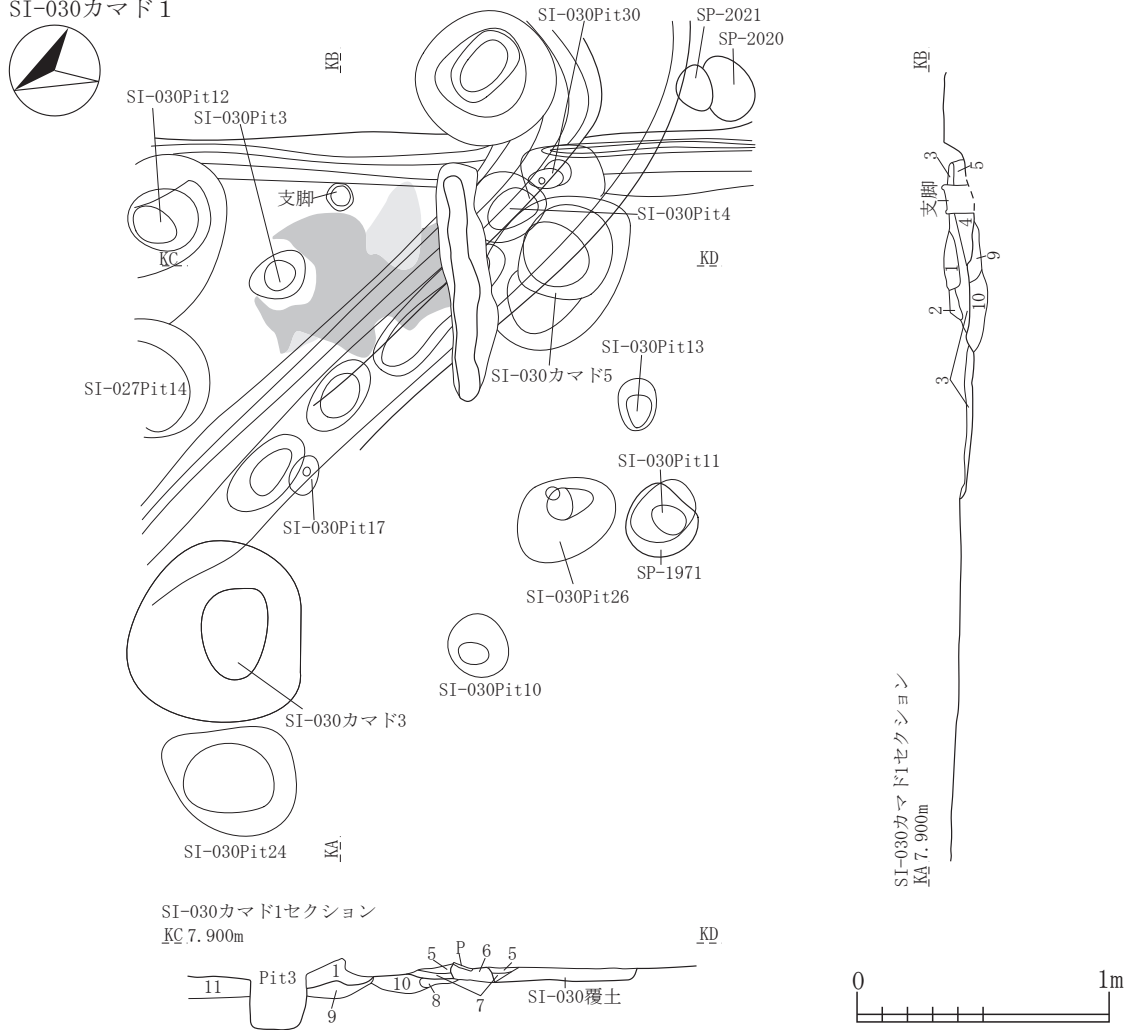

SI-030カマド1

第1層	2. 5YR4/8	赤褐色土	被熱強, 焼土層
第2層	7. 5YR4/3	褐色土	バミス粒(φ1~9mm)少量, 炭化粒(φ1~5mm)少量, 焼土粒(φ1~9mm)多量
第3層	5YR3/3	赤褐色土	被熱弱, 焼土層
第4層	5YR5/6	明赤褐色土	被熱強, 焼土層
第5層	7. 5YR4/3	褐色土	バミス粒(φ1~5mm)微量, 炭化粒(φ1~9mm)少量, 焼土粒(φ1~5mm)少量, 被熱弱
第6層	7. 5YR3/3	暗褐色土	バミス粒(φ1~5mm)微量, 炭化粒(φ1~5mm)少量, 焼土粒(φ1~9mm)少量, 被熱弱, 袖
第7層	7. 5YR4/2	灰褐色土	炭化粒(φ1~5mm)少量, 焼土粒(φ1~3mm)少量
第8層	2. 5YR5/8	明赤褐色土	被熱強, 焼土層, 火床面
第9層	5YR4/3	にぶい赤褐色土	炭化粒(φ1~9mm)少量, 被熱強, 焼土層, 火床面
第10層	5YR4/8	赤褐色土	被熱強, 焼土層, 火床面
第11層	10YR4/2	灰黄褐色土	バミス粒(φ1~9mm)多量, P. B. (φ10~50mm)多量, 炭化粒(φ1~9mm)少量, 焼土粒(φ1~9mm)少量
SI-030覆土	10YR2/2	黒褐色土	バミス粒(φ1~9mm)少量, 炭化粒(φ1~5mm)少量, 焼土粒(φ1~9mm)少量

図 2-127 竪穴住居跡 -126

SI-030カマド1 出土遺物位置図

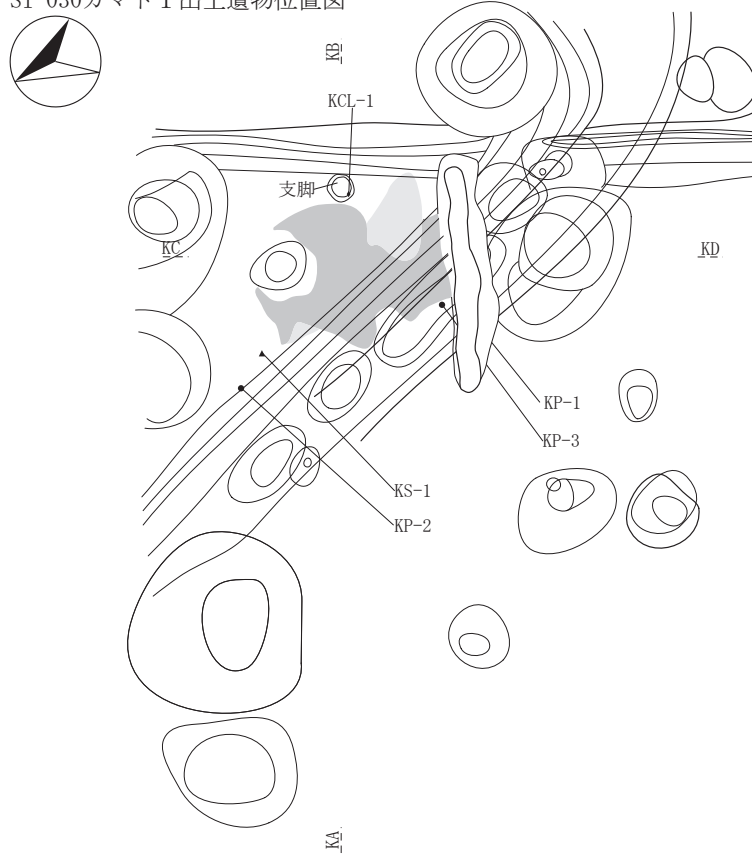

SI-030カマド1 焼土範囲



図 2-128 竪穴住居跡 -127

SI-030カマド1 骨範囲



SI-030カマド1 掘り方

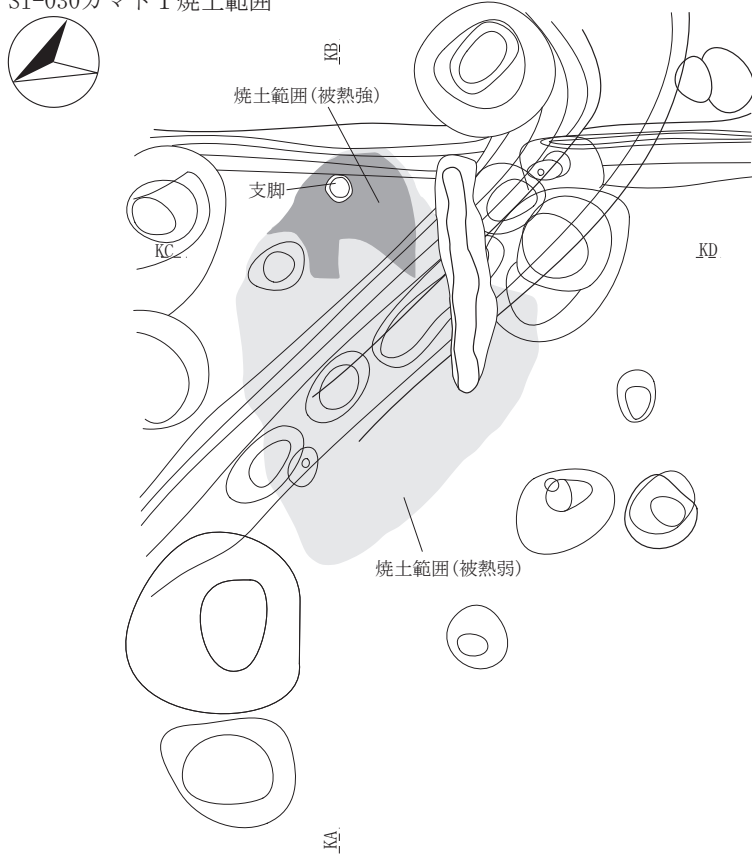
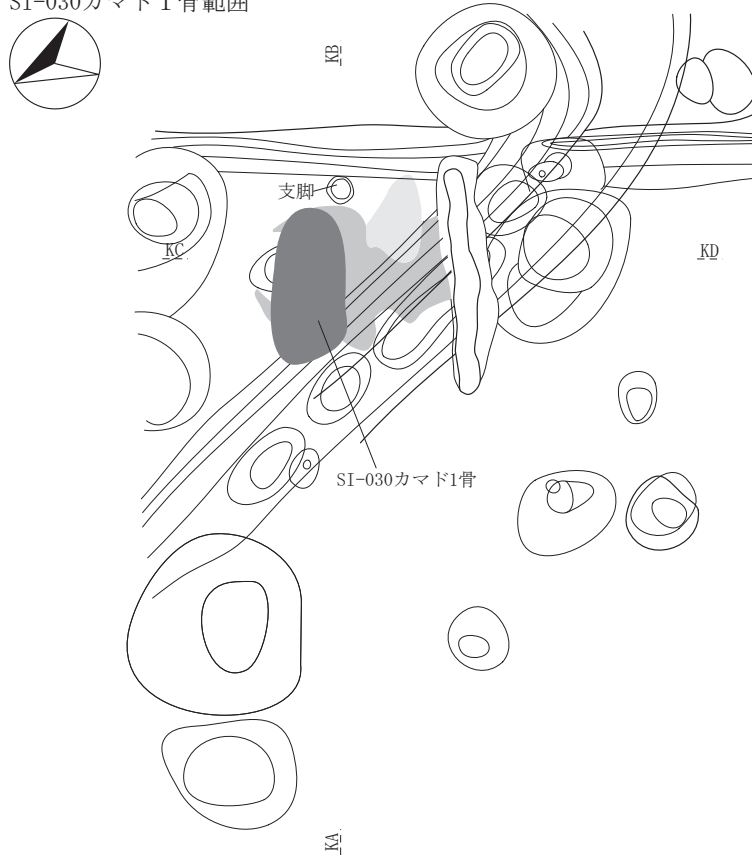

図 2-129 竪穴住居跡 -128

SI-030カマド2

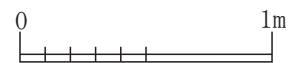
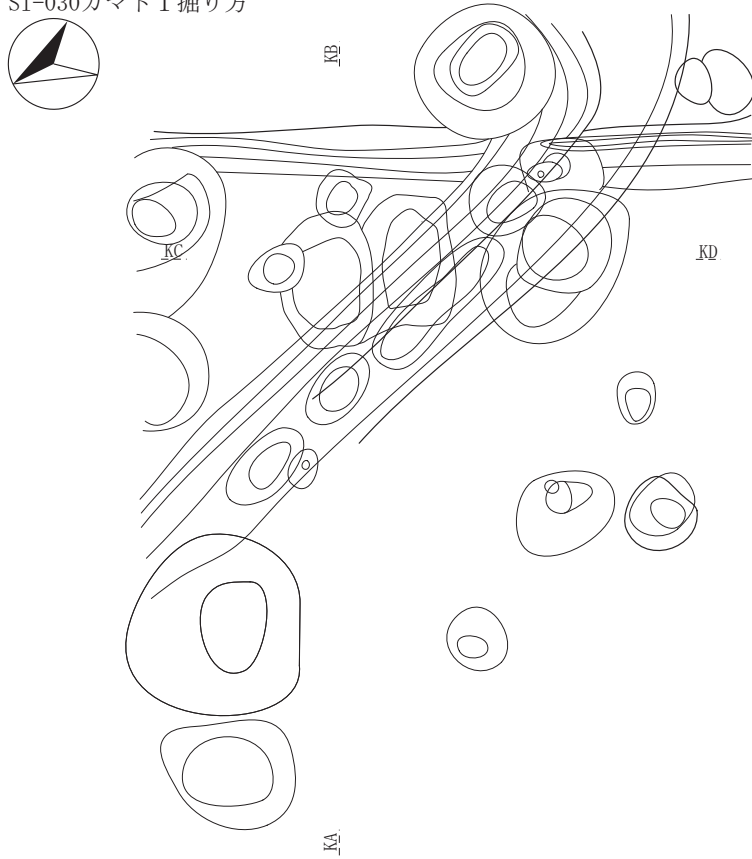
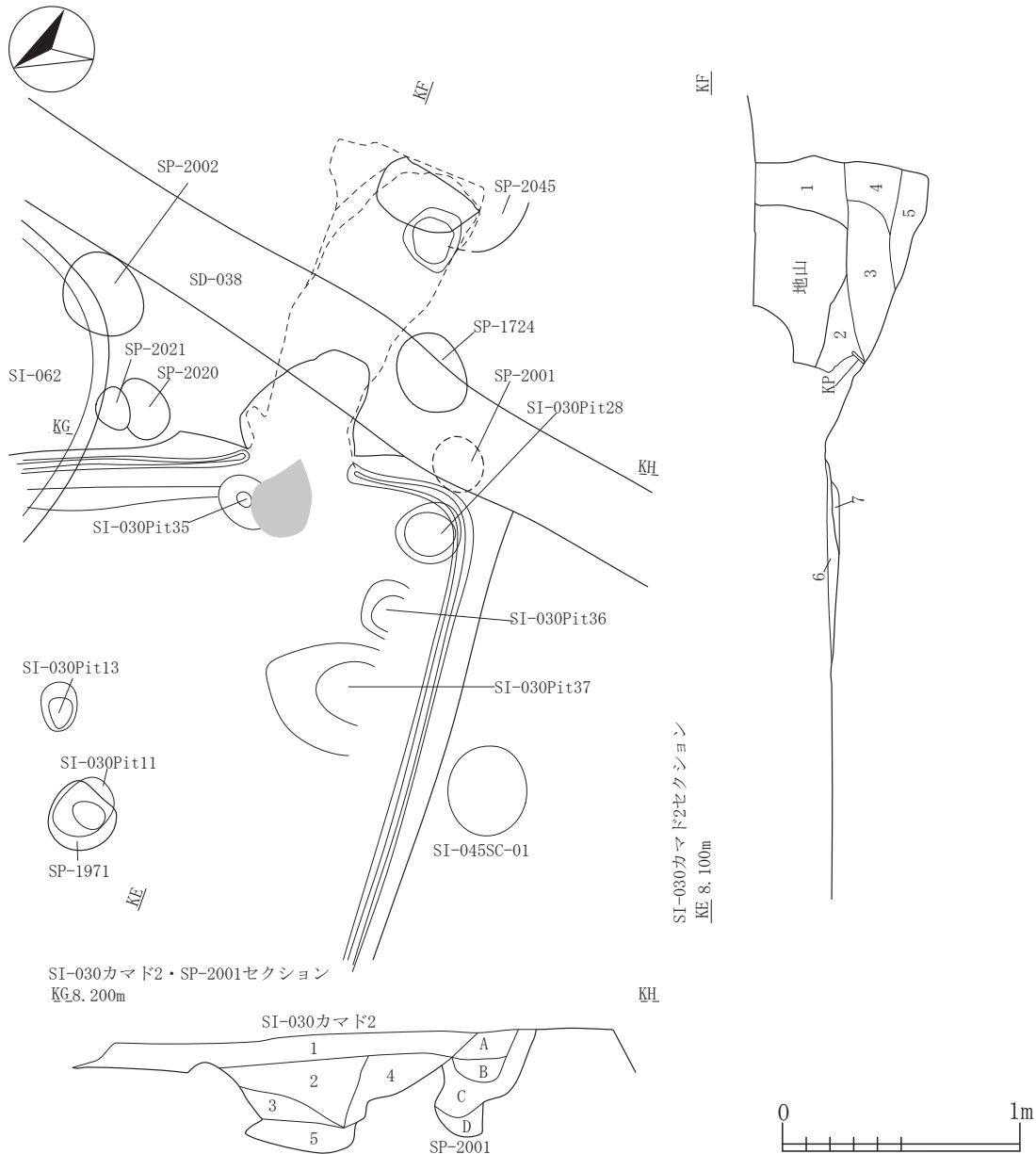

SI-030カマド2

第1層	10YR1.7/1	黒色土	パミス粒(φ3~9mm)少量,炭化粒(φ1~9mm)少量,炭化物(φ15mm)極微量,焼土粒(φ3mm)微量
第2層	10YR2/1	黒色土	パミス粒(φ5~9mm)中量,炭化粒(φ3~5mm)少量
第3層	10YR2/3	黒褐色土	パミス粒(φ1~9mm)中量, P. B. (φ10~25mm)中量, P. B. (φ40mm)極微量
第4層	10YR2/3	黒褐色土	パミス粒(φ1~9mm)多量, P. B. (φ10~20mm)多量
第5層	10YR2/2	黒褐色土	パミス粒(φ5mm)微量
第6層	7.5YR5/4	にぶい褐色土	パミス粒(φ1~9mm)少量, P. B. (φ10~20mm)少量,炭化粒(φ1~9mm)少量,焼土粒(φ1~9mm)多量,焼土ブロック(φ10~20mm)多量,被熱強,焼土層
第7層	2.5YR4/6	赤褐色土	火床面

SI-030カマド2

第1層	10YR2/2	黒褐色土	パミス粒(φ1~9mm)少量,炭化粒(φ1~9mm)少量,炭化物(φ10~30mm)少量,焼土粒(φ1~9mm)少量
第2層	10YR2/3	黒褐色土	パミス粒(φ1~5mm)少量, P. B. (φ15mm)少量,炭化粒(φ1~9mm)少量,炭化物(φ10~30mm)中量,焼土粒(φ1~5mm)少量
第3層	10YR4/2	灰黄褐色土	パミス粒(φ1~9mm)少量, P. B. (φ10~20mm)少量,炭化粒(φ1~5mm)少量,焼土粒(φ1~3mm)微量
第4層	10YR3/2	黒褐色土	パミス粒(φ1~9mm)中量, P. B. (φ10~15mm)少量,炭化粒(φ1~5mm)少量,焼土粒(φ1~2mm)少量
第5層	10YR3/1	黒褐色土	パミス粒(φ1~7mm)少量,炭化粒(φ1~5mm)少量,焼土粒(φ1mm)極微量
SP-2001			
第A層	10YR3/2	黒褐色土	パミス粒(φ1~7mm)少量,炭化粒(φ1~3mm)少量,焼土粒(φ1~3mm)少量
第B層	10YR2/2	黒褐色土	パミス粒(φ1~5mm)少量,炭化粒(φ1~2mm)微量,焼土粒(φ1~2mm)微量
第C層	10YR4/2	灰黄褐色土	パミス粒(φ1~9mm)中量, P. B. (φ10~13mm)少量,炭化粒(φ1~5mm)少量,焼土粒(φ1~2mm)微量
第D層	10YR5/3	にぶい黄褐色土	パミス粒(φ1~5mm)少量, P. B. (φ10~40mm)多量,炭化粒(φ1~2mm)微量

図 2-130 竪穴住居跡 -129

SI-030カマド2出土遺物位置図

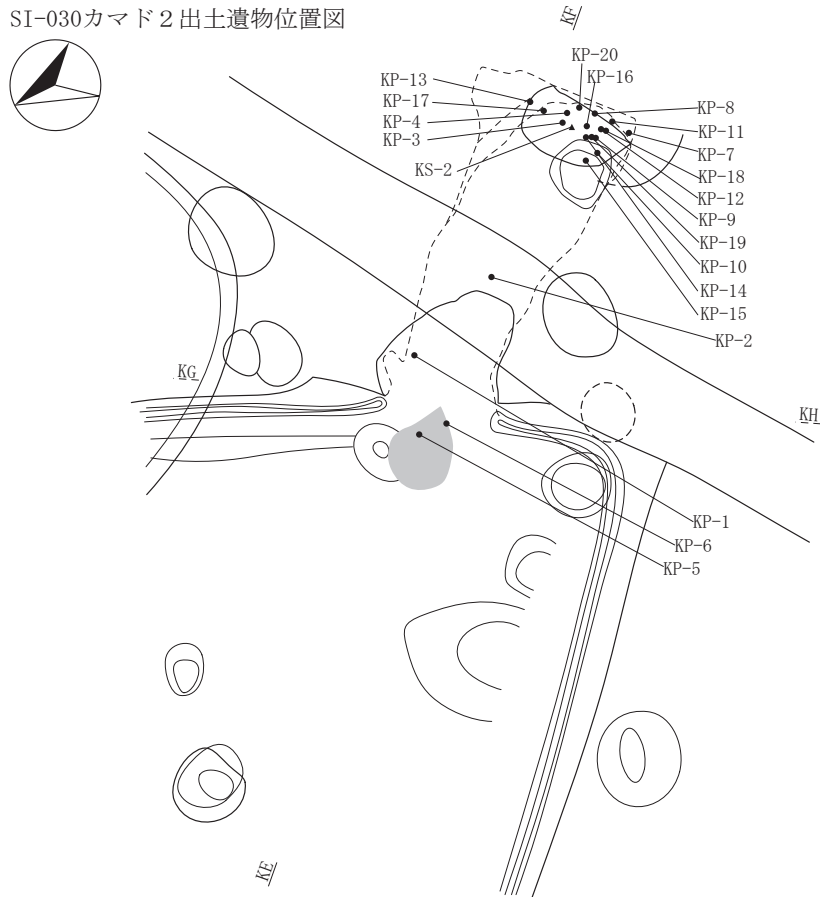

SI-030カマド2掘り方



図 2-131 竪穴住居跡 -130



図 2-132 竪穴住居跡 -131

SI-030カマド4

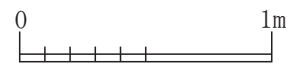
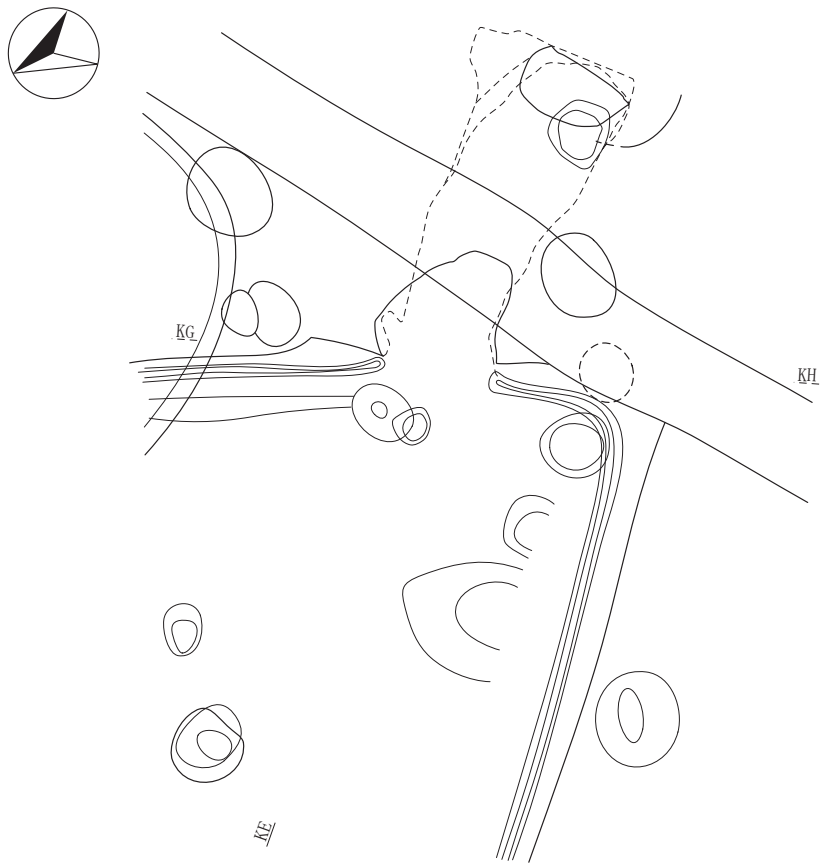
第1層	5YR4/8	赤褐色土	被熱強, 焼土層
第2層	7.5YR5/3	にぶい褐色土	炭化粒(φ1~9mm)少量, 被熱強, 焼土層
第3層	7.5YR4/2	灰褐色土	パミス粒(φ1~5mm)少量, P.B.(φ10~15mm)少量, 炭化粒(φ1~9mm)少量, 炭化物(φ10~15mm)少量, 焼土粒(φ1~9mm)中量, 焼土ブロック(φ10~15mm)少量, 被熱弱
第4層	7.5YR5/4	にぶい褐色土	パミス粒(φ3~7mm)少量, 炭化粒(φ1~9mm)少量, 被熱強, 焼土層
第5層	2.5YR4/8	赤褐色土	火床面, 被熱強, 焼土層
第6層	7.5YR3/3	暗褐色土	P.B.(φ10mm)少量, 炭化粒(φ1~5mm)少量, 焼土粒(φ1~5mm)少量, 被熱弱, 焼土層, 掘り方
第7層	7.5YR2/1	黒色土	パミス粒(φ1~9mm)中量, P.B.(φ10~20mm)少量, 炭化粒(φ1~5mm)少量, 焼土粒(φ1~9mm)少量
第8層	10YR4/2	灰黄褐色土	パミス粒(φ1~9mm)中量, P.B.(φ10~30mm)多量, ローム粒(φ7mm)少量, 炭化粒(φ1~9mm)少量, 炭化物(φ10~20mm)少量, 焼土粒(φ1~9mm)少量, 焼土ブロック(φ10~20mm)少量
第9層	7.5YR5/4	にぶい褐色土	炭化粒(φ1~7mm)少量, 被熱強, 焼土層
第10層	10YR4/2	灰黄褐色土	パミス粒(φ1~9mm)少量, P.B.(φ10~15mm)中量, 炭化粒(φ1~9mm)少量, 焼土粒(φ1~9mm)少量
SI-030カマド4 Pit 3			
第A層	10YR3/3	暗褐色土	パミス粒(φ1~9mm)中量, P.B.(φ10~20mm)少量, L.B.(φ20mm)少量, 炭化粒(φ1~9mm)少量, 焼土粒(φ1~5mm)少量

SI-030カマド4 Pit 1

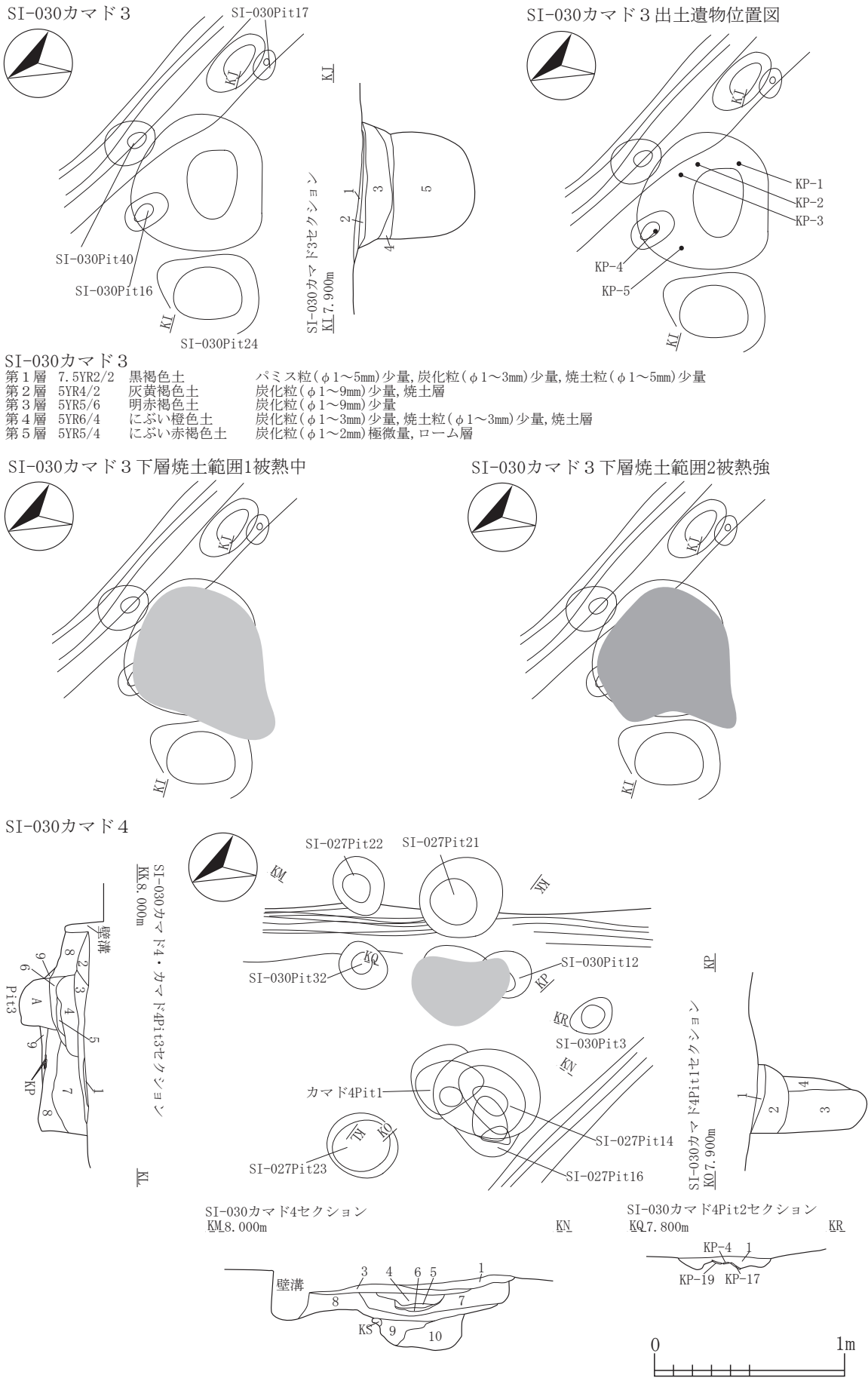
第1層	5YR4/6	赤褐色土	炭化粒(φ1~3mm)微量, 被熱強, 焼土層
第2層	7.5YR4/2	灰褐色土	パミス粒(φ1~9mm)多量, ローム粒(φ1~5mm)少量, 炭化粒(φ1~5mm)少量, 焼土粒(φ1~3mm)少量
第3層	10YR4/3	にぶい黄褐色土	パミス粒(φ1~9mm)少量, L.B.(φ10~15mm)中量, 炭化粒(φ1~5mm)少量
第4層	10YR5/4	にぶい黄褐色土	L.B.(φ50mm)多量, 炭化粒(φ1~5mm)少量

SI-030カマド4 Pit 2

第1層	7.5YR5/4	にぶい褐色土	パミス粒(φ3~7mm)少量, 炭化粒(φ1~9mm)少量, 被熱強, 焼土層
-----	----------	--------	---

SI-030カマド4 出土遺物位置図

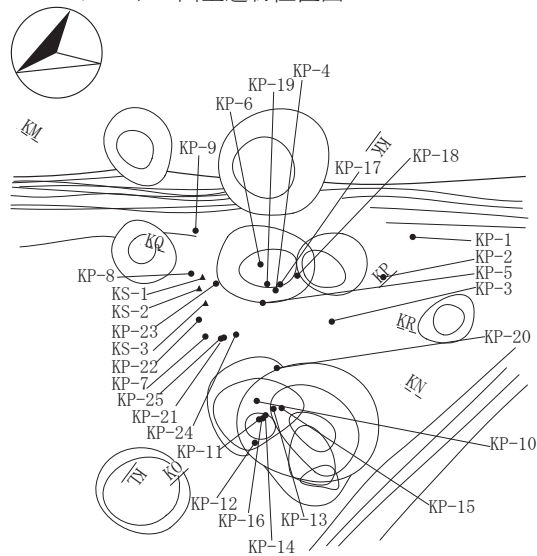

SI-030カマド4 焼土範囲1被熱中

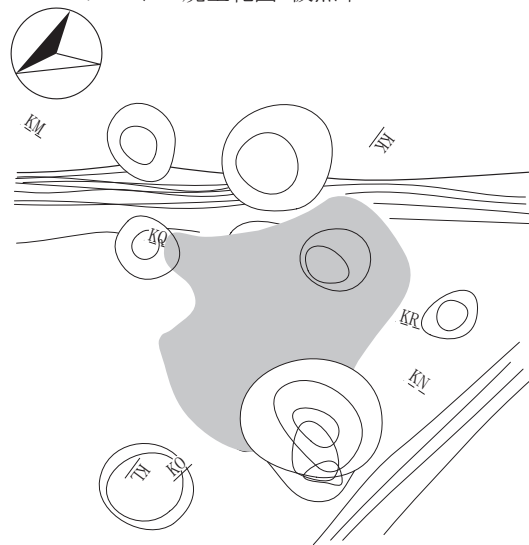

SI-030カマド4 Pit1・2焼土範囲2被熱強・中

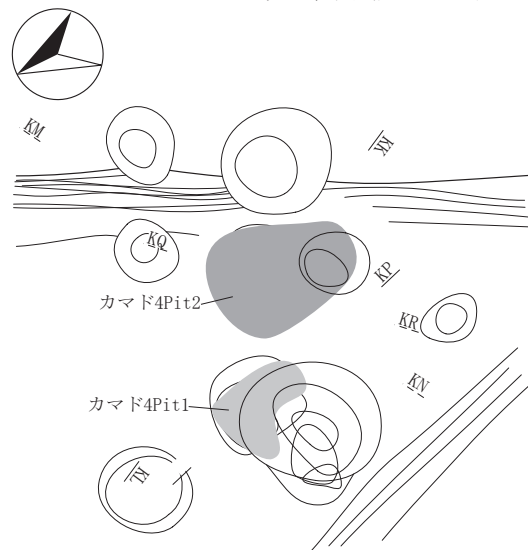

SI-030カマド4 焼土範囲3被熱中



図 2-133 竪穴住居跡 -132

SI-030カマド4掘り方



SI-030カマド5平面・焼土範囲

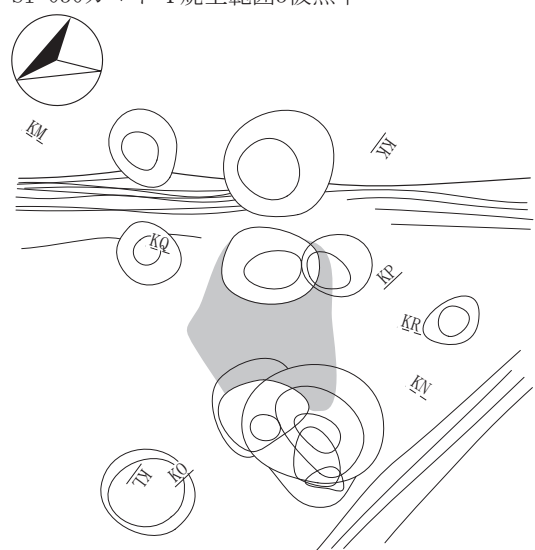
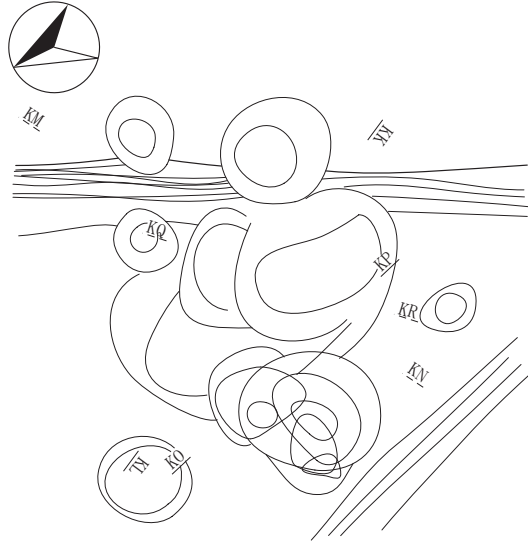
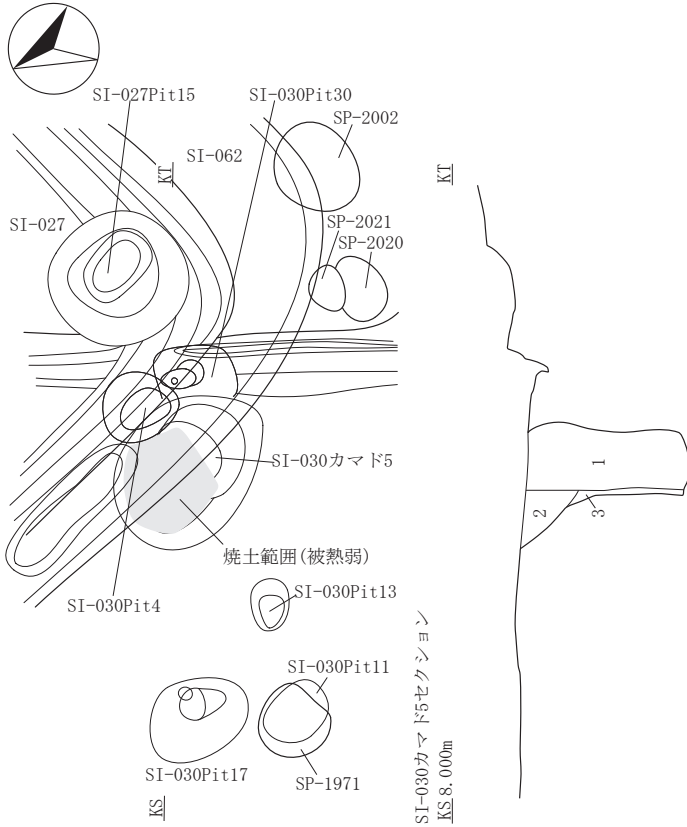

SI-030カマド5出土遺物位置図

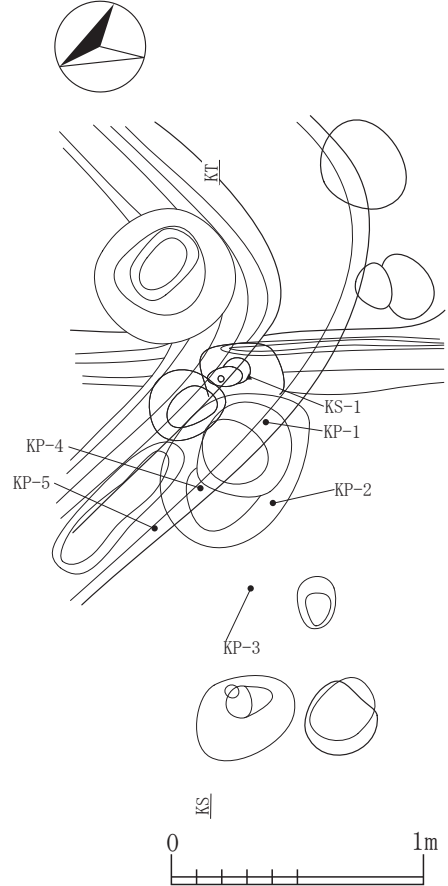

SI-030カマド5

第1層 7.5YR3/2 黒褐色土	パミス粒(φ1~9mm)少量, P. B. (φ10~20mm)少量, L. B. (φ12mm)微量, 炭化粒(φ1~9mm)中量, 焼土粒(φ1~9mm)中量, 被熱弱
第2層 7.5YR4/2 灰褐色土	パミス粒(φ1~9mm)少量, 炭化粒(φ1~9mm)中量, 炭化物(φ10~30mm)少量, 焼土粒(φ1~9mm)多量, 焼土ブロック(φ10~20mm)中量, 被熱弱
第3層 10YR5/3 にぶい黄褐色土	パミス粒(φ1~9mm)多量, P. B. (φ10~12mm)多量, 炭化粒(φ1~2mm)微量

図 2-134 竪穴住居跡 -133



図 2-135 竪穴住居跡 -134

SI-031



X 92131.234
Y -11655.637

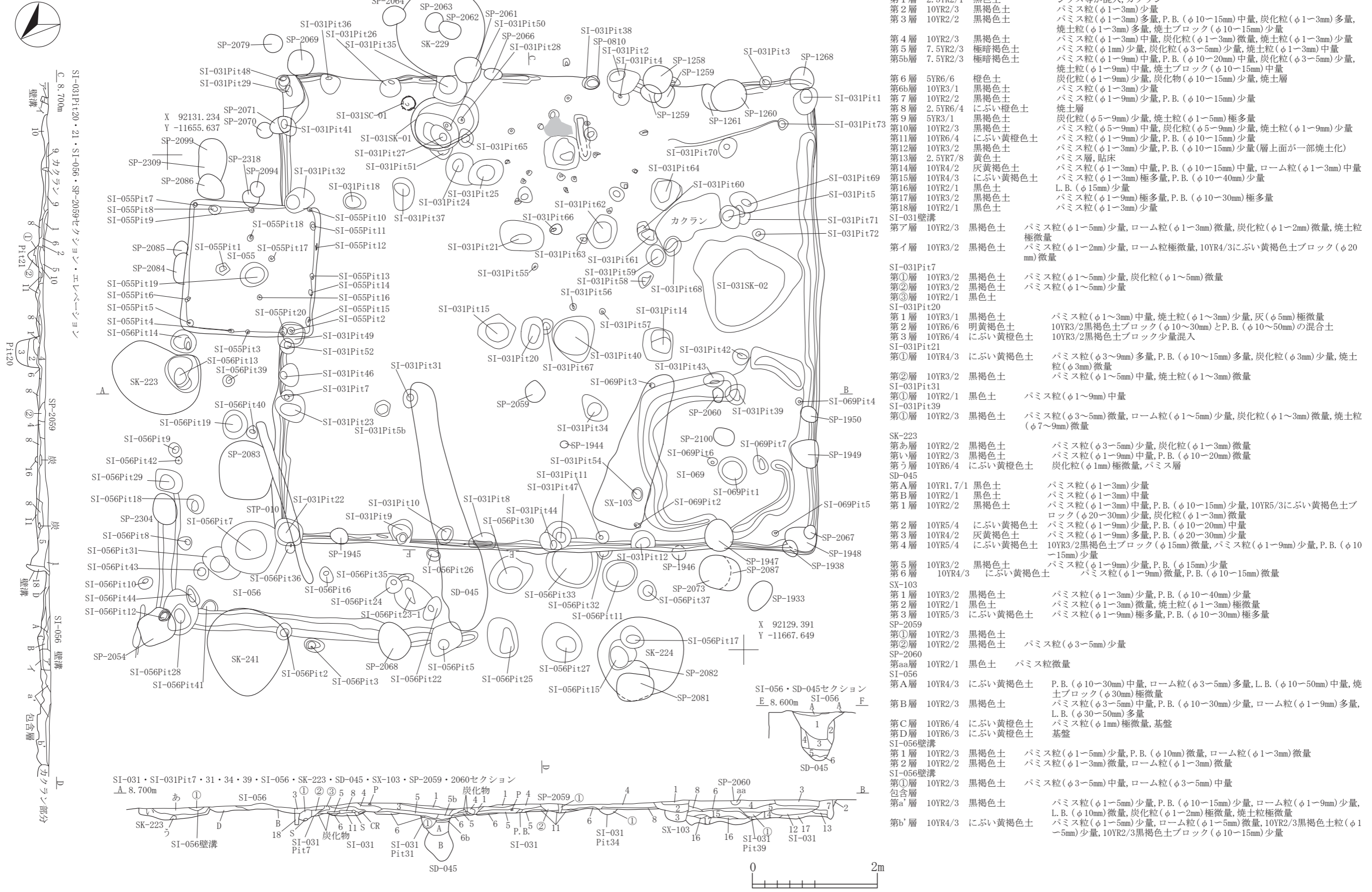
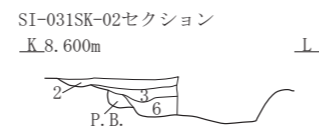
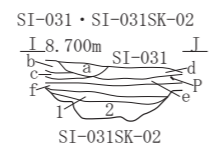
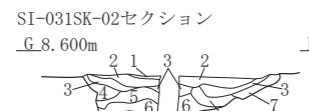
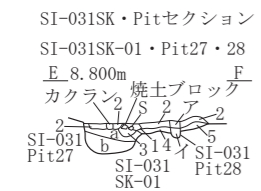
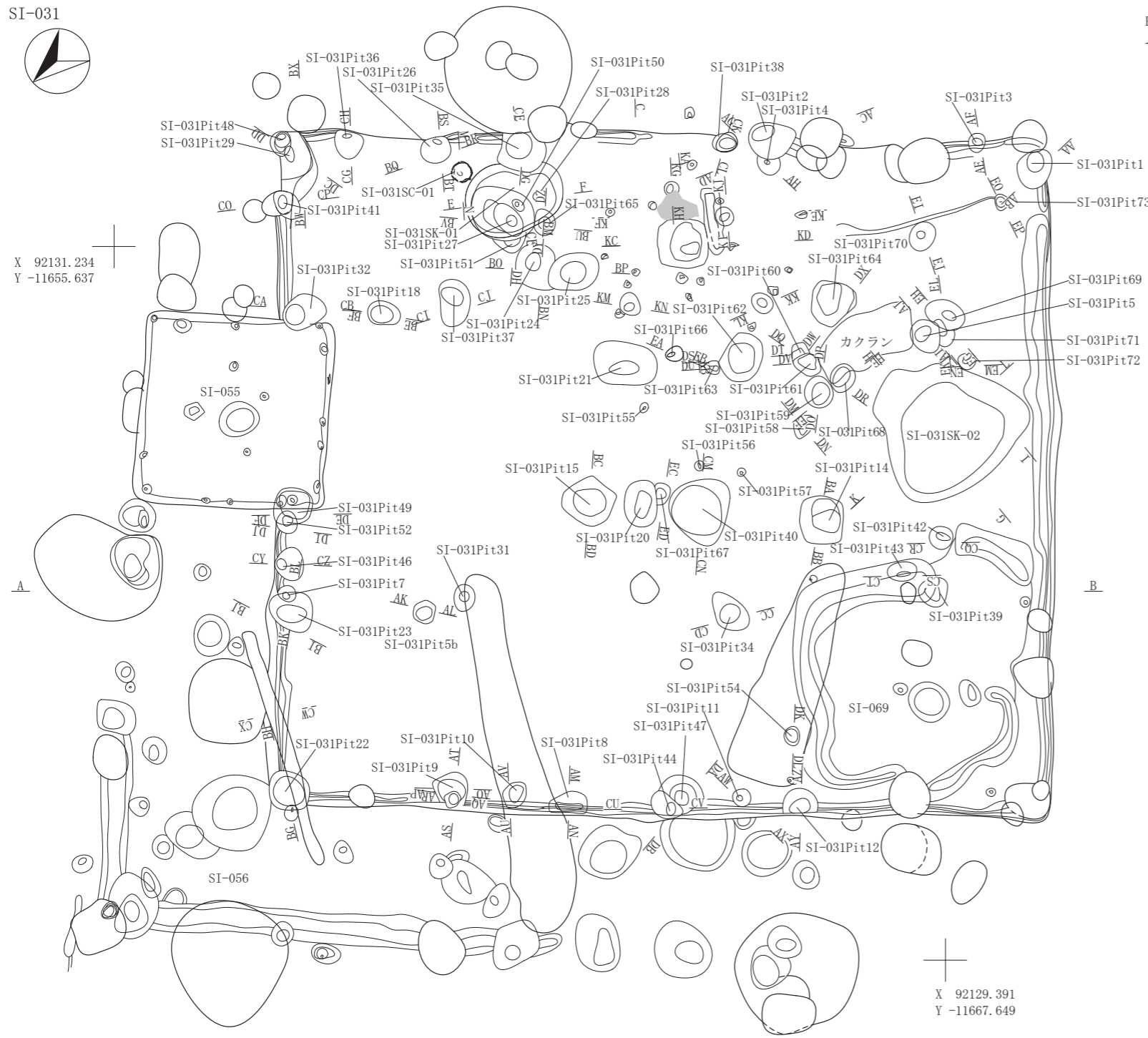

X 92129.391
Y -11667.649

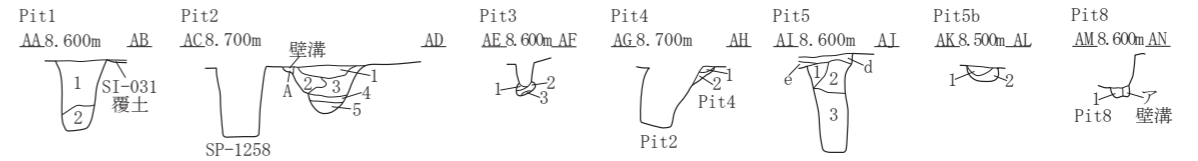

Pit	Profile	Soil Layer	Soil Color	Soil Description	Other Features
Pit1	AA8. 600m	1	SI-031 覆土		
Pit2	AC8. 700m	1	SP-1258		
Pit3	AE8. 600m	1	AE8. 600m		
Pit4	AG8. 700m	1	AG8. 700m		
Pit5	AI8. 600m	1	AI8. 600m		
Pit5b	AK8. 500m	1	AK8. 500m		
Pit8	AM8. 600m	1	AM8. 600m		
SI-031SK-01		第1層	10YR4/3	にぶい黄褐色土	パミス粒(φ3-9mm)中量, P.B.(φ10-20mm)中量
		第2層	2.5YR7/8	橙色土	炭化粒(φ5-9mm)少量, 炭化物(φ10-20mm)少量, 焼土層
		第3層	5YR2/1	黒褐色土	パミス粒(φ5mm)極微量
		第4層	7.5YR4/2	灰褐色土	パミス粒(φ5-9mm)少量, 炭化粒微量
		第5層	10YR4/2	灰黄褐色土	パミス粒(φ5-9mm)少量, 炭化粒(φ5-9mm)少量, 炭化物(φ10-15mm)少量, 焼土粒(φ3-5mm)中量
SI-031Pit27		第a層	2.5YR5/2	暗灰黄色土	パミス粒(φ1-5mm)極多量, P.B.(φ40mm)微量
		第b層	2.5YR3/1	黒褐色土	パミス粒(φ1-5mm)多量, P.B.(φ10-30mm)中量
SI-031Pit28		第a層	10YR2/2	黒褐色土	パミス粒(φ1-5mm)少量
		第i層	10YR3/2	黒褐色土	パミス粒(φ1-3mm)微量
SI-031SK-02		第1層	10YR2/3	黒褐色土	パミス粒(φ1-9mm)多量, P.B.(φ10-20mm)中量, ローム粒(φ1-5mm)少量, L.B.(φ10-20mm)少量, 炭化粒(φ1-5mm)少量, 焼土粒(φ1-2mm)極微量, 焼土ブロック(φ10mm大)混入, 10YR1.7/1黒色土粒(φ5-9mm)微量, 10YR1.7/1黒色土ブロック(φ10-15mm)微量
		第2層	10YR2/2	黒褐色土	パミス粒(φ1-9mm)少量, P.B.(φ10-30mm)微量, ローム粒(φ1-9mm)微量, L.B.(φ10mm)極微量, 炭化粒(φ1-3mm)微量, 焼土粒(φ1-5mm)極微量, 10YR4/3にぶい黄褐色土粒(φ10-15mm)微量
		第3層	10YR3/3	暗褐色土	パミス粒(φ1-9mm)少量, P.B.(φ10mm)微量, ローム粒(φ1-3mm)微量, L.B.(φ10-15mm)少量, 炭化粒(φ1-3mm)微量, 焼土粒極微量, 粘土ブロック(φ15-20mm大)混入, 10YR2/2黒褐色土ブロック(φ15mm大)混入
		第4層	10YR3/4	暗褐色土	パミス粒(φ1-9mm)中量, P.B.(φ10-40mm)少量, ローム粒(φ1-9mm)少量, L.B.(φ10-15mm)微量, 粘土ブロック(φ15mm大)混入, 10YR3/2黒褐色土粒(φ5-9mm)微量
		第5層	10YR3/2	黒褐色土	パミス粒(φ1-9mm)微量, P.B.(φ30-50mm)多量, ローム粒(φ1-5mm)微量, L.B.(φ10-20mm)微量
		第6層	10YR4/2	灰黄褐色土	パミス粒(φ1-9mm)少量, P.B.(φ10-20mm)中量, ローム粒(φ1-3mm)微量, L.B.(φ10-30mm)微量, 10YR2/3黒褐色土ブロック(φ10mm)微量
		第7層	10YR3/3	暗褐色土	パミス粒(φ1-9mm)中量, P.B.(φ10-30mm)中量, L.B.(φ10-30mm)少量
SI-031SK-02		第1層	10YR2/3	黒褐色土	パミス粒(φ1-9mm)中量, P.B.(φ10-50mm)少量, 炭化粒(φ1-2mm)微量, 焼土粒(φ3-5mm)微量
		第2層	10YR5/4	にぶい黄褐色土	パミス粒(φ1-9mm)多量, P.B.(φ10-100mm)多量, 炭化粒(φ1-2mm)微量
SI-031		第a層	10YR3/3	暗褐色土	パミス粒(φ1-9mm)中量, ローム粒(φ1-3mm)中量, L.B.(φ50mm大)混入, 炭化粒(φ1-9mm)少量, 炭化物(φ10-30mm)少量, 焼土粒(φ1-9mm)少量, 焼土ブロック(φ10-30mm)中量
		第b層	10YR3/2	黒褐色土	パミス粒(φ1-9mm)少量, P.B.(φ10-20mm)少量, 炭化粒(φ1-9mm)少量, 焼土粒(φ1-6mm)少量, 焼土ブロック(φ30mm大)混入
		第c層	10YR2/3	黒褐色土	パミス粒(φ1-9mm)少量, 炭化粒(φ1-5mm)微量, 焼土粒(φ3-5mm)少量
		第d層	10YR2/2	黒褐色土	パミス粒(φ1-9mm)中量, P.B.(φ10-100mm)中量, 炭化粒(φ1-3mm)微量, 炭化物(φ20mm大)混入, 焼土粒(φ1-9mm)中量, 焼土ブロック(φ10-70mm)中量
		第e層	10YR2/3	黒褐色土	パミス粒(φ1-9mm)中量, P.B.(φ10-30mm)中量, 炭化粒(φ1-9mm)少量, 焼土粒(φ1-5mm)微量
SI-031Pit1		第1層	10YR2/3	黒褐色土	パミス粒(φ1-9mm)中量, ローム粒(φ1-9mm)少量, 炭化粒(φ1-9mm)中量, 焼土粒(φ1-9mm)少量
		第2層	10YR3/2	黒褐色土	パミス粒(φ1-9mm)少量, 炭化粒(φ1-9mm)少量, 焼土粒(φ1-3mm)少量
SI-031Pit2		第1層	10YR2/2	黒褐色土	炭化粒(φ1-9mm)少量, 焼土粒(φ1-9mm)少量, 焼土ブロック(φ10-20mm)少量
		第2層	10YR3/3	暗褐色土	パミス粒(φ1-9mm)多量, P.B.(φ10-50mm)中量, 炭化粒(φ1-2mm)微量
		第3層	10YR2/3	黒褐色土	パミス粒(φ1-9mm)少量, P.B.(φ10-30mm)少量, 炭化粒(φ1-9mm)少量
		第4層	10YR3/2	黒褐色土	パミス粒(φ1-9mm)多量, P.B.(φ10-20mm)少量, 炭化粒(φ1-2mm)微量
		第5層	10YR3/4	暗褐色土	パミス粒(φ1-9mm)少量, P.B.(φ20mm大)混入, 炭化粒(φ1-9mm)少量
SI-031壁溝		第A層	10YR3/4	暗褐色土	パミス粒(φ1-3mm)少量, P.B.(φ20mm大)混入, 炭化粒(φ1-3mm)少量, 焼土粒(φ1-2mm)微量
SI-031Pit3		第1層	10YR6/6	明黄褐色土	パミス粒(φ1-9mm)中量, 炭化粒(φ1mm)少量
		第2層	10YR5/4	にぶい黄褐色土	パミス粒(φ1-3mm)微量
		第3層	10YR6/6	明黄褐色土	パミス粒(φ1-9mm)微量
SI-031Pit4		第1層	10YR3/2	黒褐色土	パミス粒(φ1-9mm)中量, P.B.(φ10-20mm)少量, 炭化粒(φ1-3mm)微量
		第2層	10YR2/3	黒褐色土	パミス粒(φ1-3mm)微量, 炭化粒(φ1-5mm)少量
SI-031Pit5		第1層	10YR5/3	にぶい黄褐色土	炭化粒(φ1-3mm)微量, パミス層
		第2層	10YR2/3	黒褐色土	パミス粒(φ1-9mm)少量, P.B.(φ10-60mm)少量, L.B.(φ60mm大)混入, 炭化粒(φ1-6mm)少量, 焼土粒(φ1-5mm)少量
		第3層	10YR5/6	黄褐色土	パミス粒(φ1-9mm)多量, P.B.(φ10-20mm)少量, 炭化粒(φ1-5mm)少量
SI-031		第d層	10YR2/2	黒褐色土	パミス粒(φ1-9mm)中量, P.B.(φ10-100mm)中量, 炭化粒(φ1-3mm)微量, 炭化物(φ20mm大)混入, 焼土粒(φ1-9mm)中量, 焼土ブロック(φ10-70mm)中量
		第e層	10YR2/3	黒褐色土	パミス粒(φ1-9mm)中量, P.B.(φ10-30mm)中量, 炭化粒(φ1-9mm)少量, 焼土粒(φ1-5mm)微量
SI-031Pit5b		第1層	10YR2/2	黒褐色土	パミス粒(φ1-9mm)中量, P.B.(φ10-30mm)中量, ローム粒(φ1-2mm)極微量
		第2層	10YR3/2	黒褐色土	パミス粒(φ5-9mm)少量, P.B.(φ20-25mm)微量, ローム粒(φ1-5mm)微量
SI-031Pit8		第1層	10YR2/2	黒褐色土	パミス粒(φ1-9mm)微量, ローム粒(φ1-2mm)極微量, 炭化粒(φ1-2mm)極微量, 10YR2/1黒色土ブロック(φ30mm大)混入
SI-031壁溝		第a層	10YR3/2	黒褐色土	パミス粒(φ1-3mm)微量, P.B.(φ10-20mm)少量, 炭化粒(φ1-2mm)極微量, 焼土粒(φ1-3mm)極微量

図 2-136 竪穴住居跡 -135

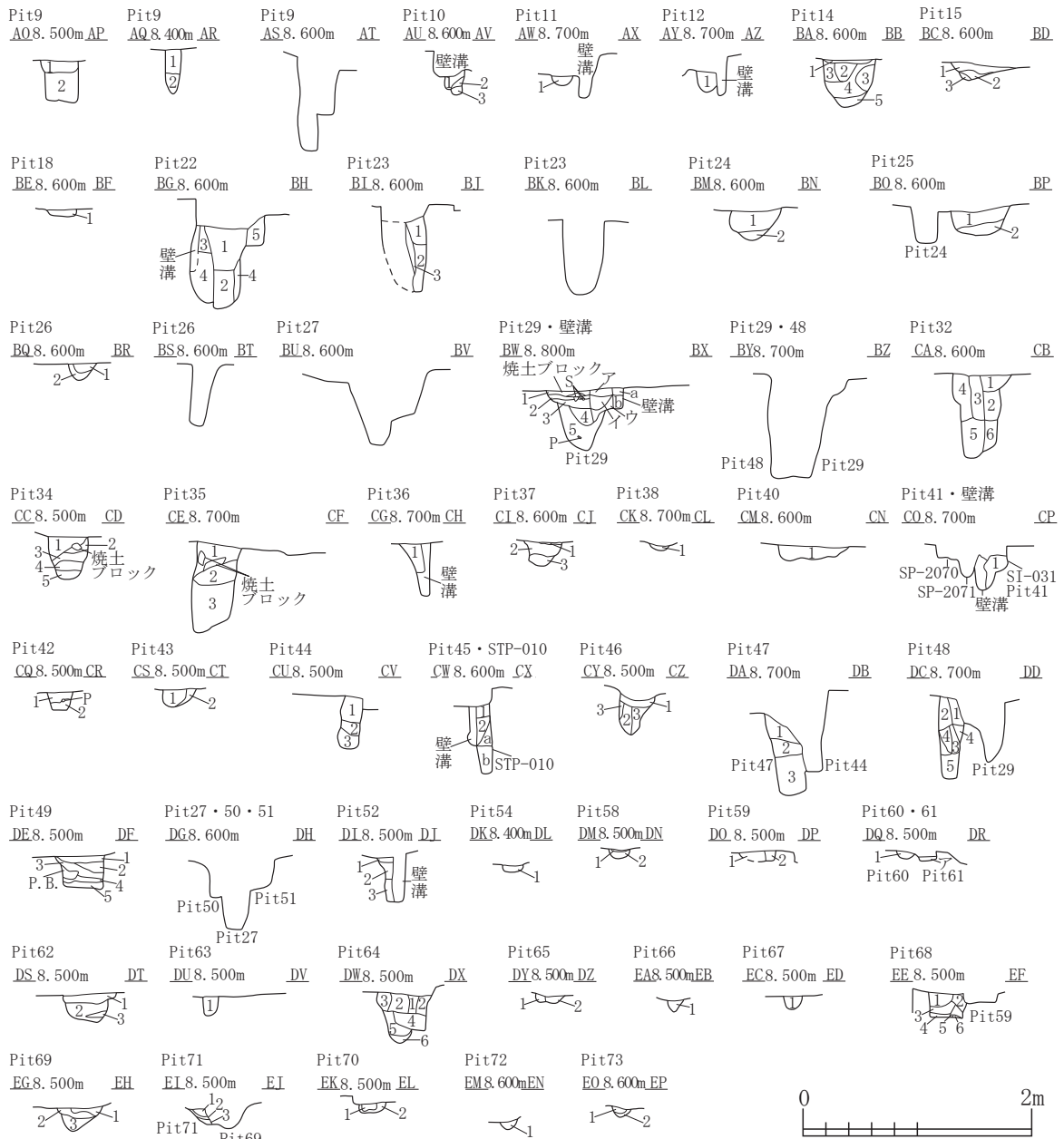

SI-031Pit 9	第1層 10YR3/2 黒褐色土	バミス粒(φ1-9mm)中量, P. B. (φ10-40mm)少量, ローム粒(φ1-9mm)少量, 10YR2/1黒色土粒(φ1-3mm)極微量
	第2層 10YR5/6 明褐色土	10YR3/1黒褐色土少量, 10YR2/1黒色土極微量混入, 粘土層
SI-031Pit 9	第1層 10YR2/3 黒褐色土	バミス粒(φ1-2mm)微量, ローム粒(φ1-3mm)少量
	第2層 10YR2/2 黒褐色土	バミス粒(φ1-3mm)微量, ローム粒(φ1-2mm)少量
SI-031Pit10	第1層 10YR2/2 黒褐色土	バミス粒(φ1-9mm)少量, ローム粒(φ1-3mm)極微量, L. B. (φ15mm大)混入, 炭化粒(φ1-3mm)極微量, 10YR2/1黒色土ブロック(φ20mm大)混入
	第2層 10YR2/1 黒色土	バミス粒(φ1-3mm)極微量, 炭化粒(φ1-3mm)極微量
	第3層 10YR3/2 黒褐色土	バミス粒(φ1-9mm)少量, L. B. (φ10-15mm)中量
SI-031Pit11	第1層 10YR3/2 黒褐色土	バミス粒(φ1-9mm)少量, P. B. (φ10-30mm)少量, ローム粒(φ1-2mm)極微量, 5YR3/4暗赤褐色土の焼土粒(φ5-9mm)少量
SI-031Pit12	第1層 10YR3/2 黒褐色土	バミス粒(φ5-9mm)少量, P. B. (φ10-20mm)微量, 炭化粒(φ3-5mm)微量, 炭化物(φ10mm大)混入, 焼土粒(φ1-2mm)極微量
SI-031Pit14	第1層 5YR5/8 明赤褐色土	7.5YR7/6褐色土バミス粒(φ1-9mm)少量, 炭化粒(φ1-5mm)極微量, 灰微量, 10YR3/2黒褐色土ブロック(φ10mm大)混入, 焼土層
	第2層 10YR3/2 黒褐色土	バミス粒(φ1-9mm)中量, P. B. (φ10-20mm)微量, ローム粒(φ1-2mm)極微量, 炭化粒(φ1-3mm)極微量, 10YR3/1黒褐色土粒(φ3-5mm)微量
	第3層 10YR3/2 黒褐色土	バミス粒(φ1-9mm)多量, P. B. (φ10-30mm)多量
	第4層 10YR3/1 黒褐色土	バミス粒(φ1-9mm)微量, P. B. (φ10-15mm)微量, 10YR2/1黒色土粒(φ1-5mm)極微量
	第5層 10YR3/3 暗褐色土	バミス粒(φ1-9mm)中量, P. B. (φ10-15mm)微量, ローム粒(φ1-3mm)微量
SI-031Pit15	第1層 10YR3/2 黒褐色土	バミス粒(φ1-9mm)少量, P. B. (φ10-20mm)少量, ローム粒(φ1-5mm)少量, 炭化粒(φ1-3mm)微量, 炭化物(φ10mm大)混入, 焼土粒(φ5-9mm)中量, 焼土ブロック(φ10-20mm)少量
	第2層 10YR3/3 暗褐色土	バミス粒(φ5-9mm)少量, P. B. (φ15-20mm)少量, 炭化粒(φ1-3mm)微量, 焼土粒(φ1-3mm)極微量
SI-031Pit18	第1層 10YR2/2 黒褐色土	バミス粒(φ1-9mm)少量, ローム粒(φ1-3mm)微量, 炭化粒(φ1-5mm)少量, 焼土粒(φ1-3mm)微量, 灰少量, 10YR2/1黒色土ブロック(φ10-15mm)少量

図 2-137 竪穴住居跡 -136

石江遺跡群発掘調査報告書Ⅲ 第2分冊 新田(2)遺跡遺構図版編

SI-031Pit22			
第1層	10YR2/3	黒褐色土	パミス粒(φ1-5mm)少量, P. B. (φ10-40mm)中量, ローム粒(φ1-5mm)少量, L. B. (φ10mm)微量, 炭化粒(φ1-5mm)少量, 炭化物(φ10mm)微量, 焼土粒(φ1-3mm)極微量
第2層	10YR3/2	黒褐色土	パミス粒(φ1-5mm)中量, P. B. (φ20mm)少量, ローム粒(φ1-2mm)少量, 炭化粒(φ1-5mm)微量, 炭化物(φ10mm)微量, 焼土粒(φ1-3mm)極微量
第3層	10YR3/3	暗褐色土	パミス粒(φ5-9mm)少量, P. B. (φ10-15mm)微量, ローム粒(φ1-5mm)微量, L. B. (φ10-25mm)微量, 炭化粒(φ1-5mm)少量
第4層	10YR5/8	黄褐色土	P. B. (φ10-30mm)極多量, ローム粒(φ1-3mm)少量, L. B. (φ10-15mm)微量
第5層	10YR7/6	明黄褐色土	P. B. (φ30-50mm)多量, 10YR3/2黒褐色土少量混入
壁溝	10YR3/2	黒褐色土	パミス粒(φ1-9mm)微量, P. B. (φ15mm)微量
SI-031Pit23			
第1層	10YR2/3	黒褐色土	パミス粒(φ1-5mm)少量, P. B. (φ10-40mm)微量, ローム粒(φ1-7mm)微量, 炭化粒(φ1-2mm)少量, 炭化物(φ10mm)混入, 焼土粒(φ1-2mm)極微量
第2層	10YR3/2	黒褐色土	パミス粒(φ1-3mm)微量, P. B. (φ10-20mm)微量, ローム粒(φ1-5mm)少量
第3層	10YR2/2	黒褐色土	パミス粒(φ1-5mm)微量, P. B. (φ10mm)微量, ローム粒(φ1-2mm)少量
SI-031Pit24			
第1層	10YR3/2	黒褐色土	パミス粒(φ1-9mm)中量, P. B. (φ10-30mm)中量, ローム粒(φ1-5mm)少量, L. B. (φ10-15mm)微量, 焼土粒極微量, 10YR2/1黒色土ブロック(φ15-20mm)微量
第2層	10YR4/3	にぶい黄褐色土	パミス粒(φ1-5mm)少量, P. B. (φ10-20mm)微量
SI-031Pit25			
第1層	10YR3/2	黒褐色土	パミス粒(φ1-9mm)少量, 焼土粒(φ3-5mm)極微量, 焼土ブロック(φ10mm大)混入, 粘土ブロック(φ15-20mm)微量
第2層	10YR3/1	黒褐色土	パミス粒(φ1-5mm)微量, P. B. (φ20-30mm)少量, ローム粒(φ1-2mm)極微量
SI-031Pit26			
第1層	10YR3/2	黒褐色土	パミス粒(φ1-9mm)少量, P. B. (φ10-25mm)少量, 炭化粒(φ1-3mm)微量
第2層	10YR2/2	黒褐色土	パミス粒(φ1-5mm)中量, ローム粒(φ1-2mm)極微量
SI-031Pit29			
第1層	10YR2/2	黒褐色土	パミス粒(φ1-2mm)極微量, P. B. (φ10mm)微量, ローム粒(φ3-9mm)少量, L. B. (φ10mm)極微量, 炭化粒(φ1-5mm)少量, 焼土粒(φ1-5mm)少量
第2層	10YR2/1	黒色土	L. B. (φ20mm大)混入, 炭化粒(φ5-7mm)少量, 焼土粒(φ5-9mm)少量, 焼土ブロック(φ30-40mm大)混入
第3層	10YR4/4	褐色土	炭化粒(φ3-5mm)微量, 焼土ブロック(φ15mm大)混入
第4層	7.5YR2/3	極暗褐色土	ローム粒(φ5-9mm)微量, 7.5YR6/6橙色土ブロック(φ30-40mm)中量
第5層	10YR4/3	にぶい黄褐色土	パミス粒(φ1-9mm)少量, P. B. (φ10-40mm)少量, ローム粒(φ1-2mm)少量, 10YR3/1黒褐色土粒(φ1-9mm)少量, 10YR3/3暗褐色土粒(φ3-5mm)少量
SI-031Pit30			
第ア層	7.5YR2/2	黒褐色土	P. B. (φ10mm大)混入, ローム粒(φ1-9mm)少量, 炭化粒(φ1-3mm)少量
第イ層	10YR2/2	黒褐色土	P. B. (φ10-15mm)極微量, ローム粒(φ5-7mm)微量, 炭化粒(φ1-5mm)少量, 焼土粒(φ1-3mm)極微量
第ウ層	7.5YR2/3	極暗褐色土	L. B. (φ10-20mm)少量
壁溝			
第a層	10YR2/2	黒褐色土	ローム粒(φ1-2mm)微量
第b層	10YR3/2	黒褐色土	パミス粒(φ5-9mm)少量, ローム粒(φ1-2mm)微量
SI-031Pit32			
第1層	10YR3/2	黒褐色土	パミス粒(φ1-5mm)微量, P. B. (φ10mm)微量, ローム粒(φ1-3mm)微量, 炭化粒(φ1-3mm)少量, 焼土粒(φ1-5mm)少量, 灰微量
第2層	10YR2/3	黒褐色土	パミス粒(φ1-5mm)微量, P. B. (φ10mm)極微量, ローム粒(φ1-3mm)少量, L. B. (φ10mm大)混入, 炭化粒(φ1-2mm)極微量
第3層	10YR3/1	黒褐色土	パミス粒(φ1-5mm)極微量, P. B. (φ10-50mm)微量, ローム粒(φ1-2mm)微量, L. B. (φ10-20mm)微量, 炭化粒(φ1-3mm)微量, 炭化物(φ20mm大)混入
第4層	10YR2/2	黒褐色土	パミス粒(φ3-9mm)少量, P. B. (φ10mm)微量, ローム粒(φ1-3mm)少量, 炭化粒(φ1-9mm)少量, 焼土粒(φ1-2mm)極微量, 灰(φ10mm)微量
第5層	10YR2/1	黒色土	パミス粒(φ1-3mm)微量, ローム粒(φ1-2mm)少量
第6層	10YR2/2	黒褐色土	パミス粒(φ1-9mm)多量, P. B. (φ10-50mm)多量, ローム粒(φ5-9mm)少量, L. B. (φ10-20mm)少量
SI-031Pit34			
第1層	10YR5/4	にぶい黄褐色土	パミス粒(φ1-9mm)極多量, P. B. (φ10-15mm)極多量
第2層	10YR8/4	浅黄褐色土	10YR3/2黒褐色土ブロック(φ20mm)微量, 1層との層理面に焼土ブロック(φ40mm大)混入, L. B. 層
第3層	10YR7/3	にぶい黄褐色土	ローム層
第4層	10YR3/2	黒褐色土	ローム粒(φ1-9mm)微量
第5層	10YR4/3	にぶい黄褐色土	パミス粒(φ1-9mm)少量
SI-031Pit35			
第1層	10YR2/3	黒褐色土	パミス粒(φ1-5mm)微量, P. B. (φ20mm大)混入, ローム粒(φ1-3mm)少量, 炭化粒(φ1-9mm)中量, 焼土粒(φ3-5mm)少量, 焼土ブロック(φ10-180mm)微量
第2層	10YR2/2	黒褐色土	パミス粒(φ1-9mm)中量, P. B. (φ10-30mm)少量, ローム粒(φ1-5mm)少量, 炭化粒(φ1-3mm)微量, 焼土粒(φ3-5mm)極微量
第3層	10YR3/2	黒褐色土	パミス粒(φ1-9mm)少量, P. B. (φ10-200mm)中量, ローム粒(φ1-5mm)微量
SI-031Pit36			
第1層	10YR5/4	にぶい黄褐色土	パミス粒(φ1-9mm)中量, P. B. (φ10-20mm)中量, 炭化粒(φ1-3mm)微量
壁溝	10YR2/2	黒褐色土	パミス粒(φ1-9mm)少量, 炭化粒(φ1-5mm)微量
SI-031Pit37			
第1層	5YR2/3	黒褐色土	パミス粒(φ1-9mm)少量, P. B. (φ10-20mm)少量, 炭化粒(φ1-5mm)微量, 5YR6/6橙色土のブロック(φ10-30mm)少量, 粘土ブロック(φ10-20mm)少量
第2層	10YR2/2	黒褐色土	パミス粒(φ3-9mm)微量, P. B. (φ10-15mm)少量, ローム粒(φ1-5mm)少量, L. B. (φ10mm)少量, 炭化粒(φ1-3mm)少量
第3層	10YR2/1	黒色土	パミス粒(φ5-9mm)微量, ローム粒(φ1-2mm)微量, 炭化粒(φ1-5mm)少量
SI-031Pit38			
第1層	10YR2/3	黒褐色土	パミス粒(φ1-3mm)少量, ローム粒(φ1-5mm)少量, 炭化粒(φ1-2mm)微量, 焼土粒(φ3-5mm)微量
SI-031Pit40			
第1層	10YR3/2	黒褐色土	パミス粒(φ1-9mm)少量, P. B. (φ10-30mm)少量, ローム粒(φ1-5mm)少量, 炭化粒(φ1-3mm)微量, 焼土粒(φ1-3mm)極微量
SI-031Pit41			
第1層	10YR3/2	黒褐色土	パミス粒(φ1-9mm)中量, P. B. (φ10-15mm)少量, ローム粒(φ1-5mm)少量, L. B. (φ10mm)微量, 炭化粒(φ1-2mm)微量, 焼土粒(φ1-2mm)極微量
壁溝	10YR3/1	黒褐色土	パミス粒(φ9mm)微量, ローム粒(φ1-3mm)少量, L. B. (φ10mm)少量
SI-031Pit42			
第1層	10YR3/3	暗褐色土	パミス粒(φ1-9mm)中量, P. B. (φ10mm)少量, ローム粒(φ1-2mm)微量, 炭化粒(φ1-5mm)微量
第2層	10YR2/2	黒褐色土	パミス粒(φ1-9mm)中量, P. B. (φ10-15mm)微量
SI-031Pit43			
第1層	10YR4/3	にぶい黄褐色土	パミス粒(φ3-9mm)微量, P. B. (φ15-20mm)微量, ローム粒(φ1-5mm)少量, L. B. (φ10-15mm)微量, 炭化粒(φ1-2mm)極微量
第2層	10YR3/3	暗褐色土	パミス粒(φ1-5mm)微量, P. B. (φ10-15mm)微量, 炭化粒(φ1-2mm)極微量, 10YR2/1黒色土ブロック(φ10mm)極微量
SI-031Pit44			
第1層	10YR4/3	にぶい黄褐色土	パミス粒(φ1-5mm)中量, 炭化粒(φ5-9mm)少量
第2層	10YR3/4	暗褐色土	パミス粒(φ5-9mm)少量
第3層	10YR3/2	黒褐色土	P. B. (φ10-15mm)微量
SI-031Pit45			
第1層	10YR3/2	黒褐色土	パミス粒(φ1mm)極微量
第2層	10YR2/3	黒褐色土	パミス粒(φ3-5mm)少量
壁溝	10YR2/3	黒褐色土	パミス粒(φ3-5mm)多量, P. B. (φ20mm)極微量
STP-010			
第a層	10YR2/3	黒褐色土	パミス粒(φ5-9mm)中量, P. B. (φ10-15mm)中量
第b層	10YR2/2	黒褐色土	パミス粒(φ1-5mm)微量

SI-031Pit46			
第1層	10YR3/1	黒褐色土	パミス粒(φ1-5mm)少量, P. B. (φ10mm)微量, ローム粒(φ1-3mm)微量, 炭化粒(φ1-9mm)少量, 炭化物(φ10-12mm)微量, 焼土粒(φ3-9mm)微量, 10YR7/3にぶい黄褐色土粒(φ3-5mm)少量, 10YR7/3にぶい黄褐色土ブロック(φ30-40mm大)混入
第2層	10YR3/2	黒褐色土	パミス粒(φ5-9mm)極微量, ローム粒(φ3-5mm)微量, 炭化粒(φ1-3mm)微量, 焼土粒(φ3mm)極微量
第3層	10YR3/3	暗褐色土	パミス粒(φ1-9mm)少量, P. B. (φ10-20mm)少量, 炭化粒(φ1-5mm)微量, 焼土粒(φ3-5mm)極微量
SI-031Pit47			
第1層	10YR4/3	にぶい黄褐色土	パミス粒(φ1-9mm)少量, P. B. (φ10-20mm)微量, ローム粒(φ1-5mm)少量, L. B. (φ10-15mm)少量, 10YR2/3黒褐色土粒(φ1-7mm)少量
第2層	10YR3/2	黒褐色土	パミス粒(φ1-9mm)中量, P. B. (φ10-40mm)少量, ローム粒(φ1-9mm)少量, L. B. (φ10-50mm)少量
第3層	10YR3/4	暗褐色土	ローム粒(φ1-9mm)少量, L. B. (φ10-15mm)少量, 10YR2/2黒褐色土(φ5-9mm)少量
SI-031Pit48			
第1層	10YR2/2	黒褐色土	P. B. (φ10mm)微量, ローム粒(φ1-2mm)微量
第2層	10YR3/2	黒褐色土	ローム粒(φ1-3mm)極微量, L. B. (φ10mm)極微量, 10YR4/3にぶい黄褐色土ブロック(φ10mm)微量
第3層	10YR2/3	黒褐色土	パミス粒(φ1-5mm)少量, ローム粒(φ1-3mm)微量, L. B. (φ10-20mm)微量
第4層	10YR2/2	黒褐色土	パミス粒(φ3-9mm)微量, ローム粒(φ1-9mm)少量, L. B. (φ10-50mm)中量, 10YR4/3にぶい黄褐色土粒(φ1-5mm)少量
第5層	10YR2/2	黒褐色土	ローム粒(φ1-2mm)少量, L. B. (φ10mm)微量, 10YR4/3にぶい黄褐色土ブロック(φ10-15mm)少量
SI-031Pit49			
第1層	10YR3/2	黒褐色土	パミス粒(φ3-5mm)微量, ローム粒(φ1-3mm)少量, L. B. (φ10mm)微量, 炭化粒(φ1-3mm)少量, 炭化物(φ15-20mm)微量, 焼土粒(φ5-9mm)微量, 焼土ブロック(φ10-15mm)少量
第2層	7.5YR2/3	極暗褐色土	パミス粒(φ1-5mm)少量, P. B. (φ20-25mm)微量, ローム粒(φ1-2mm)微量, 炭化粒(φ1-3mm)少量, 焼土粒(φ1-3mm)少量
第3層	10YR3/1	黒褐色土	パミス粒(φ1-3mm)少量, ローム粒(φ1-3mm)微量, 炭化粒(φ1-2mm)微量, 焼土粒(φ1-2mm)微量
第4層	10YR2/3	黒褐色土	P. B. (φ10mm大)混入, ローム粒(φ1-3mm)少量, L. B. (φ10mm大)混入, 炭化粒(φ1-2mm)微量, 焼土粒(φ1-3mm)少量
第5層	10YR2/2	黒褐色土	パミス粒(φ5-9mm)微量, P. B. (φ10-30mm)中量, ローム粒(φ1-5mm)微量, L. B. (φ10-15mm)微量
SI-031Pit52			
第1層	10YR2/3	黒褐色土	パミス粒(φ3-5mm)少量, ローム粒(φ1-2mm)微量, 炭化粒(φ5-9mm)少量, 炭化物(φ15-20mm)微量
第2層	10YR3/2	黒褐色土	パミス粒(φ3-5mm)微量, P. B. (φ10-30mm)少量, ローム粒(φ1-3mm)微量, 炭化粒(φ1-3mm)微量, 焼土粒(φ3-5mm)微量
第3層	10YR4/3	にぶい黄褐色土	パミス粒(φ1-9mm)極多量, P. B. (φ30-50mm)多量, 10YR3/2黒褐色土ブロック(φ10-15mm)少量
SI-031Pit54			
第1層	10YR4/3	にぶい黄褐色土	パミス粒(φ1-9mm)少量, ローム粒(φ1-3mm)微量, 10YR2/2黒褐色土粒(φ1-3mm)微量
SI-031Pit58			
第1層	10YR3/2	黒褐色土	パミス粒(φ1-5mm)微量, P. B. (φ10-20mm)少量, ローム粒(φ3-9mm)少量, 炭化粒(φ1-2mm)微量, 焼土粒(φ1-9mm)少量, 焼土ブロック(φ10-15mm)微量
第2層	10YR3/3	暗褐色土	パミス粒(φ3-5mm)少量, 10YR5/6黄褐色土ブロック(φ10-20mm)多量
SI-031Pit59			
第1層	10YR2/3	黒褐色土	パミス粒(φ3-5mm)少量, P. B. (φ10-20mm)微量, ローム粒(φ1-5mm)微量, L. B. (φ10-15mm)微量, 10YR2/1黒色土量(φ1-5mm)微量, 粘土粒(φ6-7mm)極微量
第2層	10YR2/2	黒褐色土	P. B. (φ10mm大)混入, 10YR5/6黄褐色土ブロック(φ10-30mm)微量
SI-031Pit60			
第1層	10YR2/2	黒褐色土	パミス粒(φ3-5mm)少量, ローム粒(φ1-3mm)少量, 炭化粒(φ1-2mm)微量, 焼土粒(φ1-2mm)微量
SI-031Pit61			
第1層	10YR2/3	黒褐色土	パミス粒(φ1-5mm)少量, ローム粒(φ1-3mm)微量, 炭化粒(φ1-2mm)極微量, 焼土粒極微量
SI-031Pit62			
第1層	10YR2/3	黒褐色土	P. B. (φ10mm大)混入, ローム粒(φ1-9mm)中量, L. B. (φ10-20mm)少量, 炭化粒極微量, 焼土粒(φ1-2mm)極微量, 10YR2/1黒色土粒(φ5-9mm)少量
第2層	10YR3/4	暗褐色土	パミス粒(φ3-9mm)微量, ローム粒(φ1-9mm)中量, L. B. (φ10mm)少量, 10YR3/1黒褐色土粒(φ7-9mm)微量, 7.5YR5/3にぶい褐色土ブロック(φ20mm)極微量
第3層	10YR2/2	黒褐色土	パミス粒(φ5-9mm)微量, P. B. (φ10mm大)混入
SI-031Pit63			
第1層	10YR3/3	暗褐色土	ローム粒(φ1-3mm)微量, 10YR3/4暗褐色土ブロック(φ10-15mm)少量, 10YR2/3黒褐色土粒(φ3-5mm)微量
SI-031Pit64			
第1層	10YR2/2	黒褐色土	パミス粒(φ3-5mm)微量, ローム粒(φ1-2mm)極微量, 焼土粒極微量, 10YR2/1黒色土粒(φ1-5mm)少量
第2層	10YR2/3	黒褐色土	パミス粒(φ1-5mm)極微量, ローム粒(φ1-9mm)少量, L. B. (φ10-15mm)少量, 10YR7/3にぶい黄褐色土ブロック(φ10mm大)混入
第3層	7.5YR3/1	黒褐色土	パミス粒(φ3-9mm)少量, ローム粒(φ1-3mm)少量, 炭化粒(φ1-2mm)微量, 焼土粒極微量, P. B. (φ20-30mm)少量
第4層	10YR3/2	黒褐色土	パミス粒(φ1-9mm)少量, P. B. (φ10mm)少量, ローム粒(φ1-5mm)少量, 10YR2/2黒褐色土ブロック(φ10-30mm)少量
第5層	7.5YR2/3	黒褐色土	ローム粒(φ1-2mm)極微量, 10YR2/2黒褐色土ブロック(φ10-20mm)少量
第6層	10YR2/1	黒色土	ローム粒(φ1-2mm)微量
SI-031Pit65			
第1層	10YR3/1	黒褐色土	パミス粒(φ1-2mm)極微量, P. B. (φ20-30mm)微量, ローム粒(φ1-5mm)微量, L. B. (φ10-15mm)微量, 10YR4/4褐色土粒(φ5-9mm)少量, 10YR4/4褐色土ブロック(φ10-15mm)微量
第2層	10YR3/2	黒褐色土	パミス粒(φ1-2mm)微量, P. B. (φ10-15mm)微量, ローム粒(φ1-5mm)微量, 10YR6/4にぶい黄褐色土(φ5-9mm)極微量
SI-031Pit66			
第1層	10YR3/1	黒褐色土	パミス粒(φ1-9mm)微量, ローム粒(φ1-9mm)少量, L. B. (φ10-20mm)少量, 10YR6/4にぶい褐色土の粘土ブロック(φ10mm大)混入
SI-031Pit67			
第1層	10YR3/3	暗褐色土	パミス粒(φ1-9mm)少量, P. B. (φ10-30mm)中量, ローム粒(φ1-9mm)少量, 炭化粒(φ1-3mm)微量, 焼土粒(φ1-2mm)極微量
SI-031Pit68			
第1層	10YR4/2	灰黄褐色土	パミス粒(φ3-5mm)少量, ローム粒(φ1-3mm)多量, L. B. (φ10-20mm)中量, 焼土粒(φ3-5mm)微量
第2層	10YR4/2	灰黄褐色土	ローム粒(φ1-3mm)多量, L. B. (φ10-30mm)やや多量
第3層	10YR7/6	明黄褐色土	L. B. (φ10-50mm)多量
第4層	10YR3/2	黒褐色土	ローム粒(φ5-9mm)中量
第5層	10YR7/6	明黄褐色土	ローム粒
第6層	10YR3/2	黒褐色土	パミス粒(φ5-9mm)少量
SI-031Pit69			
第1層	10YR3/4	暗褐色土	パミス粒(φ1-9mm)多量, P. B. (φ10-50mm)中量, ローム粒(φ9mm大)混入, 炭化粒(φ1-3mm)少量
第2層	10YR2/2	黒褐色土	パミス粒(φ1-9mm)少量, 炭化粒(φ1-2mm)微量
第3層	10YR3/2	黒褐色土	パミス粒(φ1-9mm)中量, P. B. (φ10-70mm)中量, 炭化粒(φ1-9mm)少量
SI-031Pit70			
第1層	10YR2/3	黒褐色土	パミス粒(φ1-9mm)少量, 炭化粒(φ1-9mm)少量
第2層	10YR3/2	黒褐色土	パミス粒(φ1-9mm)少量, P. B. (φ30mm大)混入, 炭化粒(φ1-3mm)微量
SI-031Pit71			
第1層	10YR3/2	黒褐色土	パミス粒(φ1-9mm)少量, P. B. (φ10-30mm)少量, 炭化粒(φ1-9mm)少量, 炭化物(φ10-20mm)少量, 焼土粒(φ1-9mm)少量
第2層	10YR3/3	暗褐色土	パミス粒(φ1-9mm)中量, 炭化粒(φ1-2mm)微量
第3層	10YR5/4	にぶい黄褐色土	炭化粒(φ1-2mm)微量
SI-031Pit72			
第1層	10YR3/3	暗褐色土	パミス粒(φ1-9mm)多量, P. B. (φ10-30mm)多量, 炭化粒(φ1-2mm)微量
SI-031Pit73			
第1層	10YR4/3	にぶい黄褐色土	パミス粒(φ1-9mm)少量, 炭化粒(φ1-3mm)微量
第2層	10YR5/6	黄褐色土	パミス粒(φ1-3mm)微量, 炭化粒(φ1-2mm)微量

SI-031出土遺物位置図

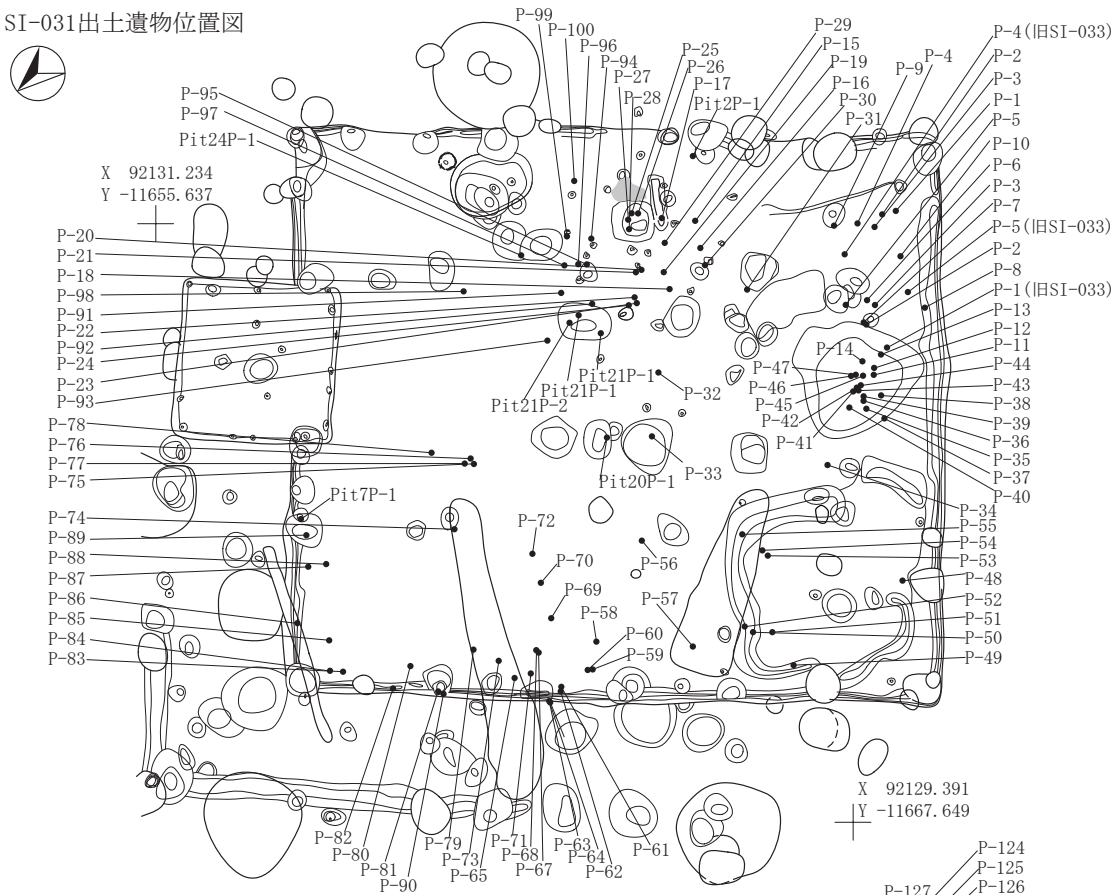

SI-031出土遺物位置図



図 2-138 竪穴住居跡 -137

SI-031出土遺物位置図(石器・鉄・炉壁)



SI-031炭化物・焼土範囲被熱弱(上層)

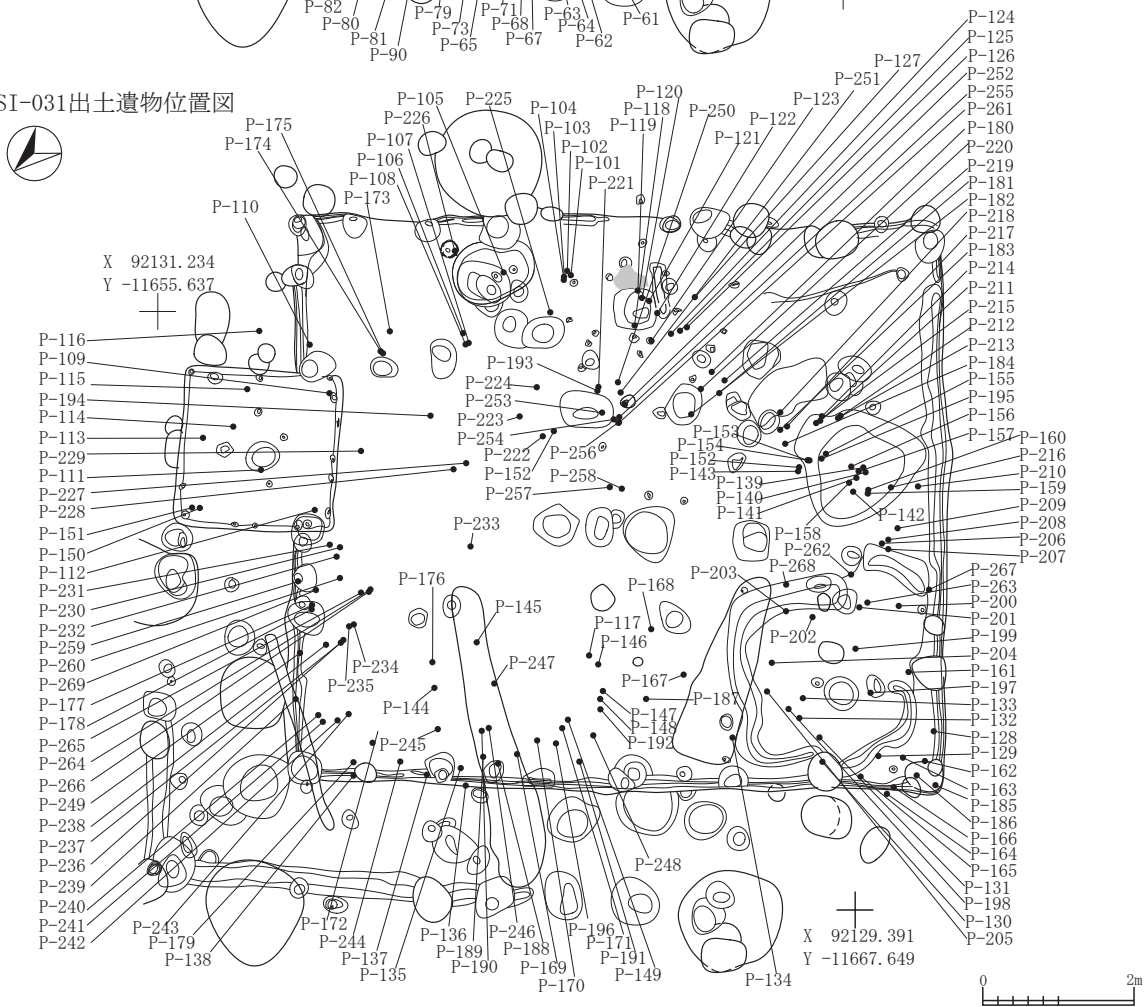
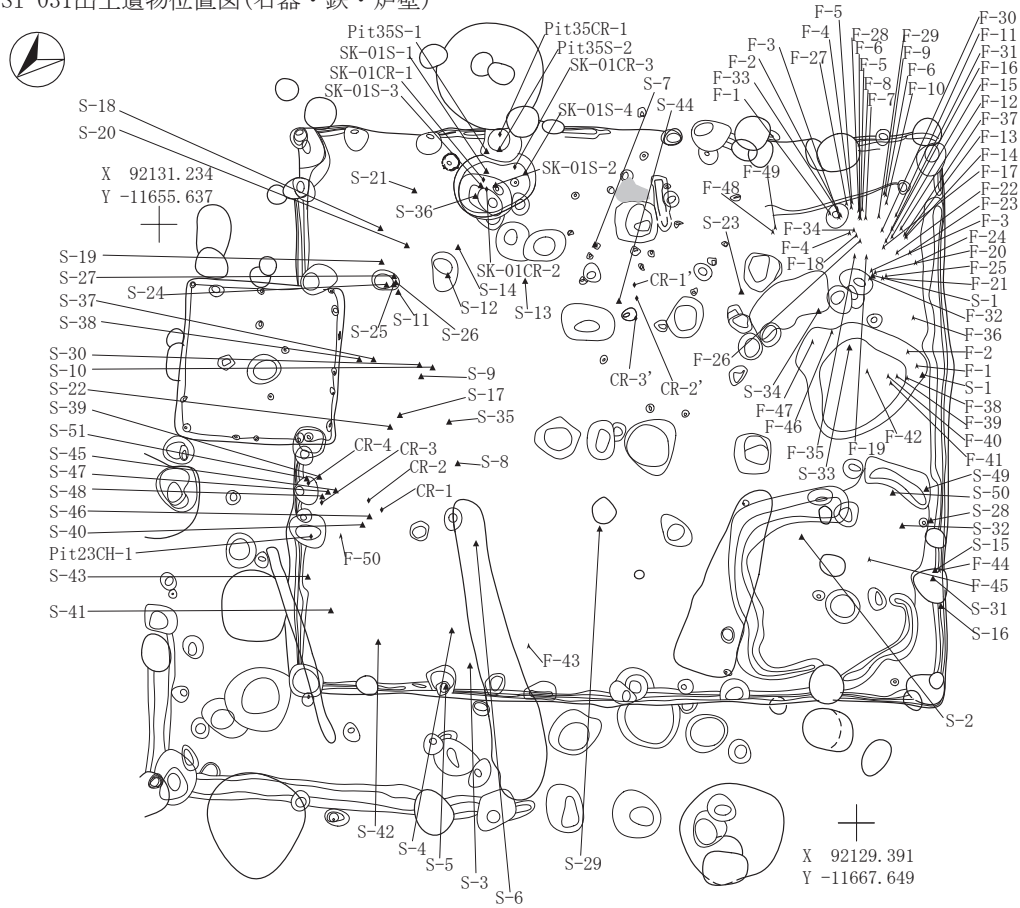

图 2-139 竪穴住居跡 -138

SI-031灰・To-a火山灰・礫範囲(中層)



X 92131.234
Y -11655.637

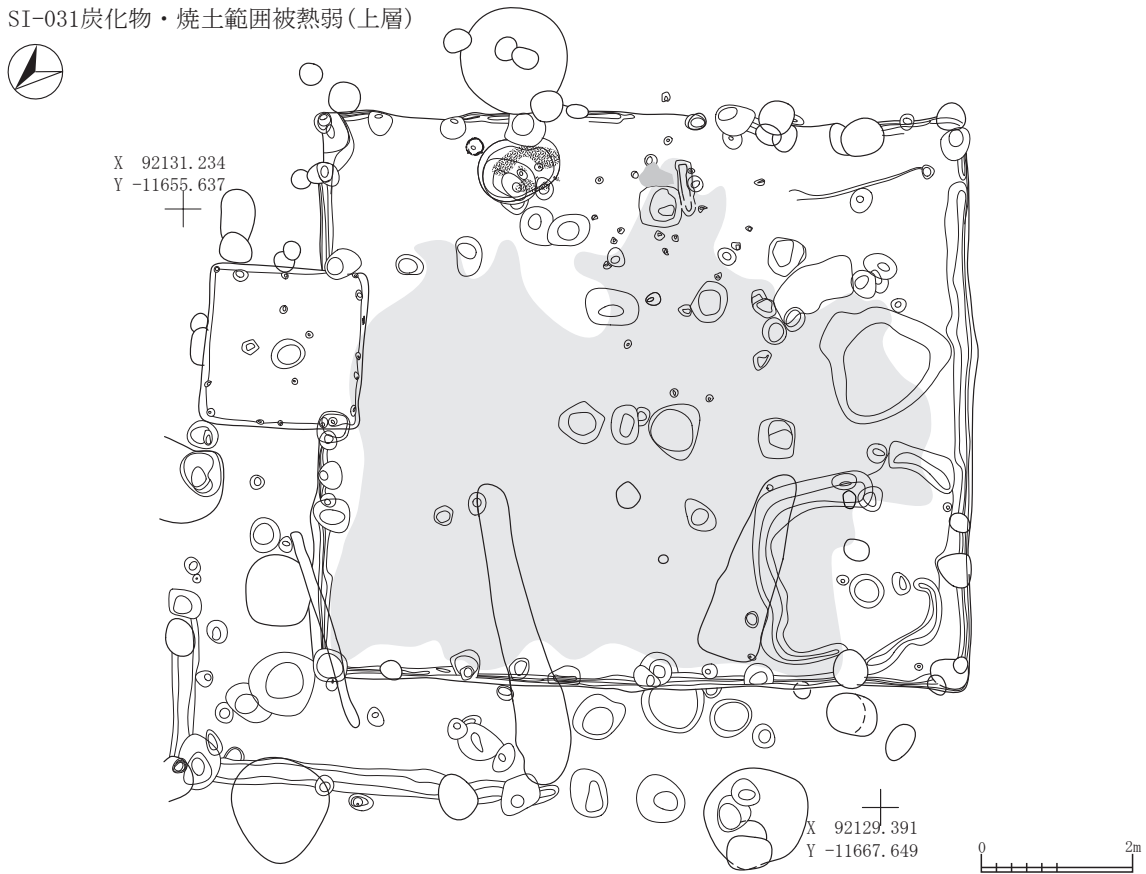
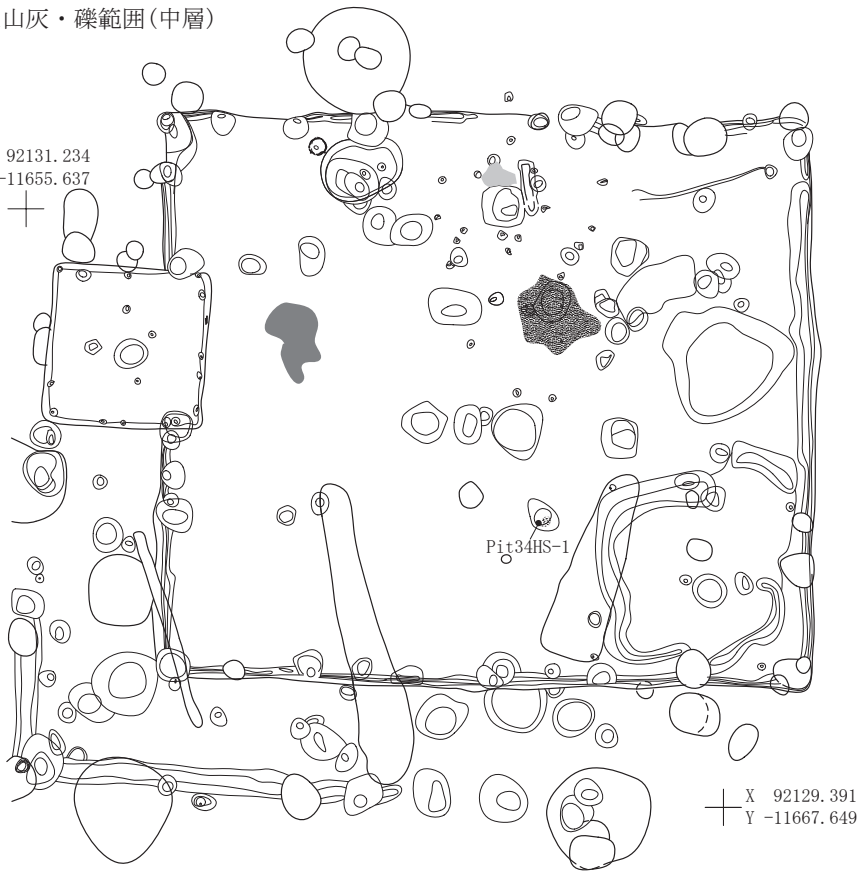

X 92129.391
Y -11667.649

SI-031焼土範囲(下層)



X 92131.234
Y -11655.637

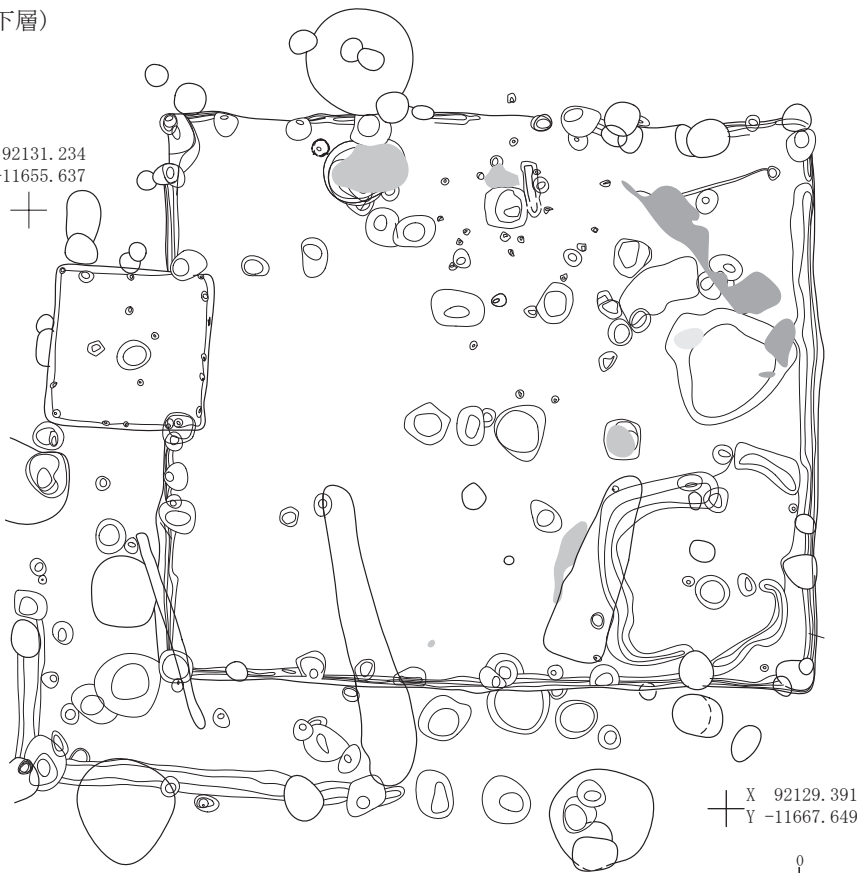

X 92129.391
Y -11667.649



図 2-140 竪穴住居跡 -139

SI-031炭化物範囲(下層)



SI-031掘り方

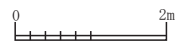
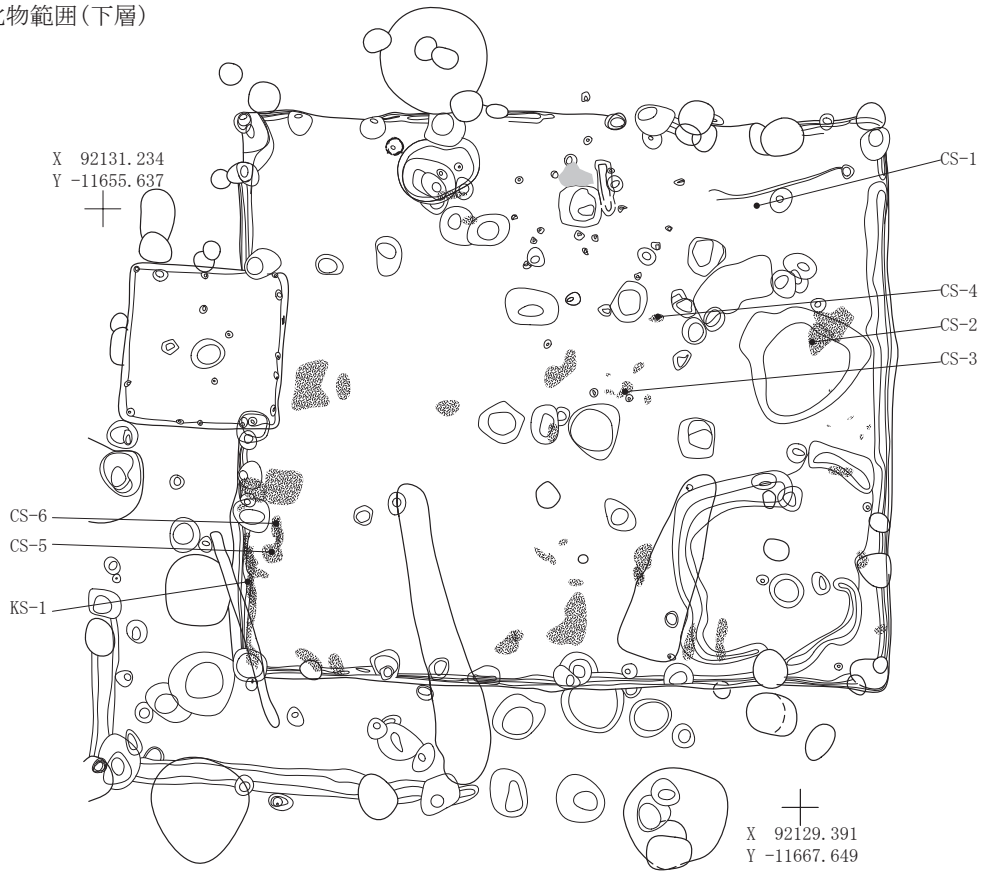

図 2-141 竪穴住居跡 -140



SI-031カマド

第1層	7.5YR3/1	黒褐色土	L. B. (φ 20mm) 微量, 炭化粒 (φ 5-9mm) 中量, 炭化物 (φ 10-15mm) 中量, 焼土粒 (φ 1-5mm) 中量, 焼土ブロック (φ 20mm) 少量
第2層	7.5YR2/2	黒褐色土	P. B. (φ 15mm) 中量, ローム粒 (φ 1-5mm) 少量, 炭化粒 (φ 3-9mm) 中量, 炭化物 (φ 10-15mm) 中量, 焼土粒 (φ 1-9mm) 少量, 焼土ブロック (φ 10-15mm) 少量
第3層	7.5YR7/6	橙色土	L. B. 層
第4層	N2/0	黒色土	炭化物層
第5層	7.5YR6/2	灰褐色土	焼土ブロック (φ 15mm) 少量, L. B. 層, 硬化
第6層	10YR6/2	灰黄褐色土	炭化粒 (φ 3-9mm) 少量, 炭化物 (φ 10-15mm) 少量, 焼土粒 (φ 3-5mm) 少量
第7層	7.5YR5/3	にぶい褐色土	炭化粒 (φ 5mm) 少量, 焼土粒 (φ 3-5mm) 少量
第8層	10YR5/2	灰黄褐色土	
第9層	5YR5/2	灰褐色土	焼土粒 (φ 5-9mm) 多量
第10層	10YR2/2	黒褐色土	パミス粒 (φ 1-3mm) 少量
第11層	10YR2/2	黒褐色土	ローム粒 (φ 1-3mm) 中量
第12層	10YR2/1	黒色土	焼土粒 (φ 3-5mm) 微量
第13層	10YR1.7/1	黒色土	パミス粒 (φ 1-3mm) 少量
第14層	7.5YR2/3	極暗褐色土	パミス粒 (φ 1-3mm) 極微量, ローム粒 (φ 1-2mm) 極微量, 炭化粒 (φ 1-3mm) 少量, 焼土粒 (φ 1-3mm) 微量, 焼土ブロック (φ 10mm) 微量, 袖
第15層	7.5YR2/2	黒褐色土	ローム粒 (φ 1-2mm) 少量, 炭化粒 (φ 1-2mm) 少量, 焼土粒 (φ 1-2mm) 少量, 袖
SI-031貼床・掘り方			
第a層	7.5YR3/2	黒褐色土	パミス粒 (φ 3-5mm) 中量, 炭化粒 (φ 5-9mm) 中量, 炭化物 (φ 10-15mm) 中量
第b層	10YR2/3	黒褐色土	パミス粒 (φ 1-3mm) 微量
第c層	2.5Y3/1	黒褐色土	パミス粒 (φ 1-3mm) 中量
第d層	2.5Y3/1	黒褐色土	パミス粒 (φ 1-9mm) 多量, P. B. (φ 10-15mm) 極多量
第e層	2.5Y6/6	明黄褐色土	2.5Y3/1黒褐色土少量混入
SI-031カマドPit 1			
第1層	10YR3/1	黒褐色土	ローム粒 (φ 1-5mm) 少量, 炭化粒 (φ 1-5mm) 中量, 炭化物 (φ 10-20mm) 少量, 焼土粒 (φ 1-5mm) 微量
第2層	10YR3/3	暗褐色土	ローム粒 (φ 7-9mm) 微量, 炭化粒 (φ 1-3mm) 極微量, 焼土粒 (φ 5mm) 極微量
SI-031カマドPit 2			
第1層	10YR2/2	黒褐色土	パミス粒 (φ 5-9mm) 少量, ローム粒 (φ 3-5mm) 微量, 炭化粒 (φ 1-3mm) 微量
SI-031カマドPit 3			
第1層	10YR2/3	黒褐色土	パミス粒 (φ 3-9mm) 少量, P. B. (φ 20-25mm大) 混入, ローム粒 (φ 1-3mm) 極微量, 炭化粒 (φ 1-2mm) 微量
第2層	10YR4/3	にぶい黄褐色土	パミス粒 (φ 1-5mm) 少量, ローム粒 (φ 3-5mm) 微量, L. B. (φ 10mm) 極微量, 10YR3/2黒褐色土粒 (φ 3-5mm) 少量
SI-031カマドPit 4			
第1層	10YR2/3	黒褐色土	パミス粒 (φ 1-5mm) 微量, P. B. (φ 10mm) 極微量, ローム粒 (φ 1-7mm) 少量
第2層	10YR6/6	明黄褐色土	P. B. (φ 10-15mm) 中量

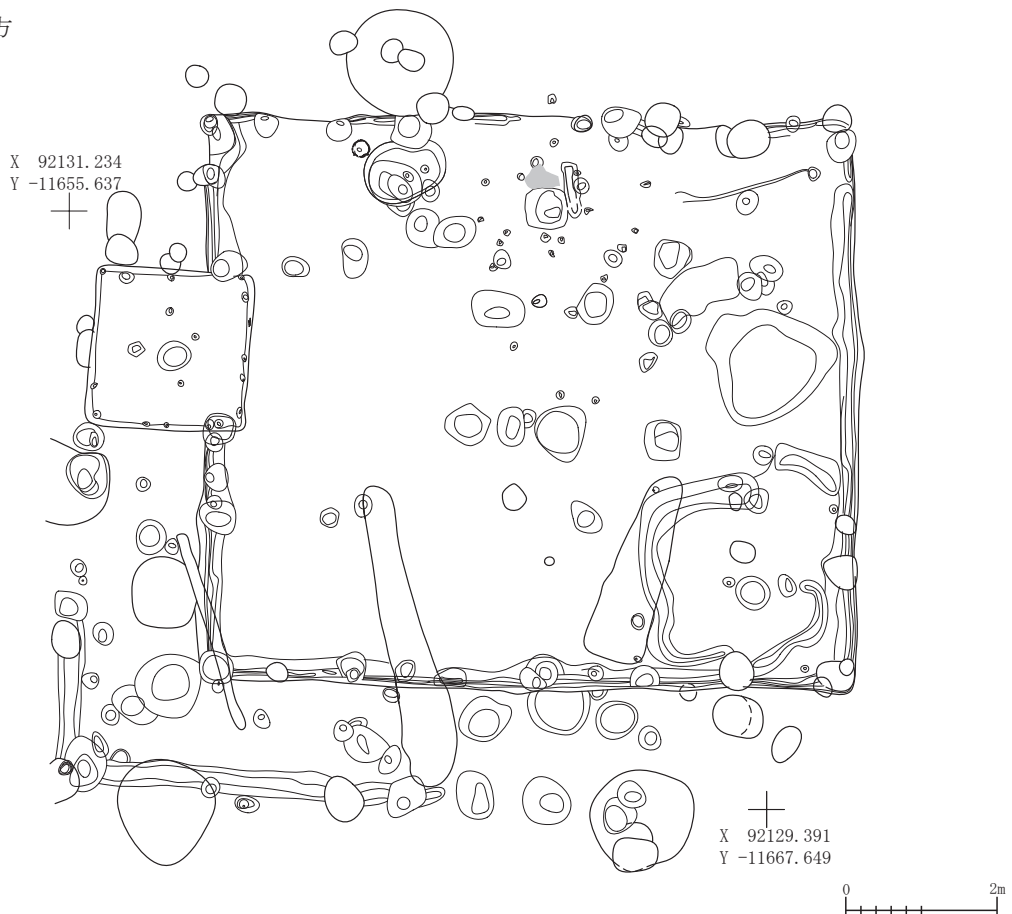
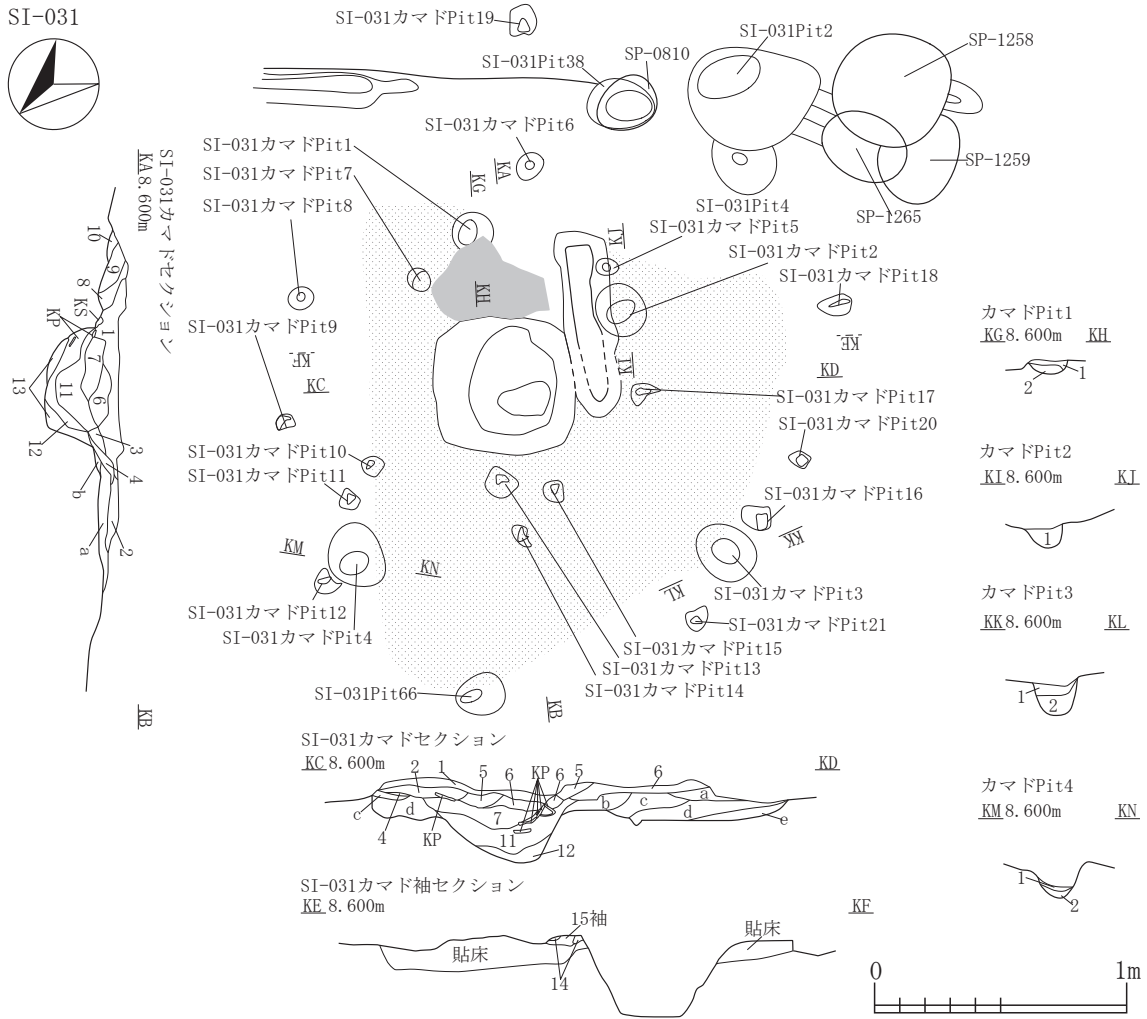
図 2-142 竪穴住居跡 -141



図 2-143 竪穴住居跡 -142

SI-031カマド炭化物・灰範囲(下層)



SI-031埋設土器 (SC-01)

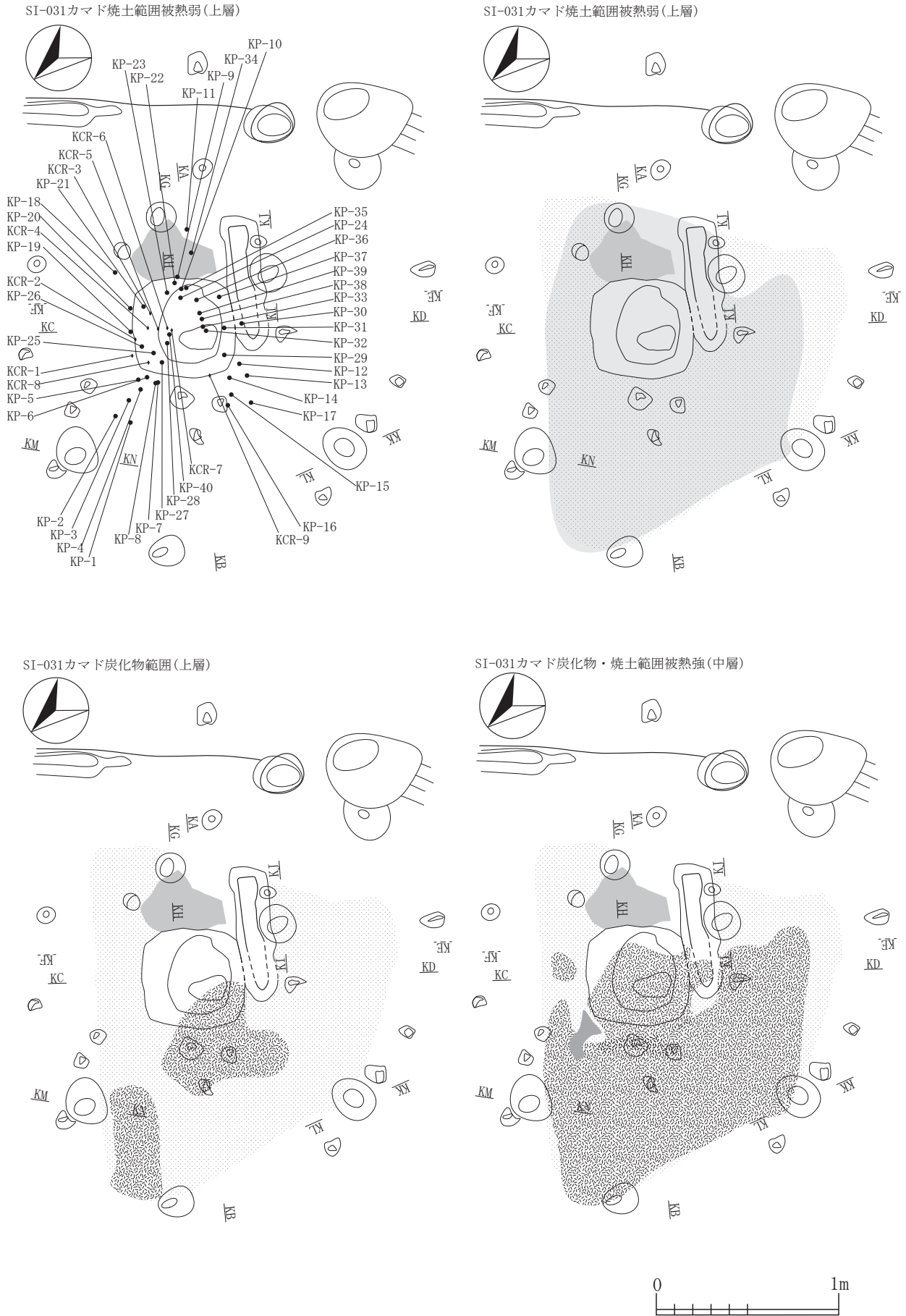
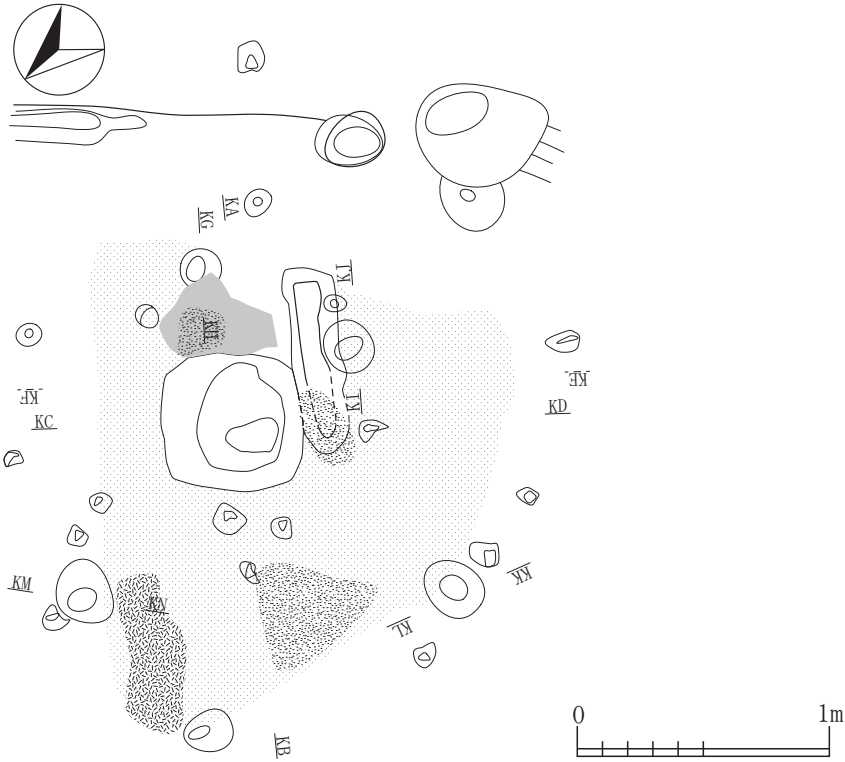
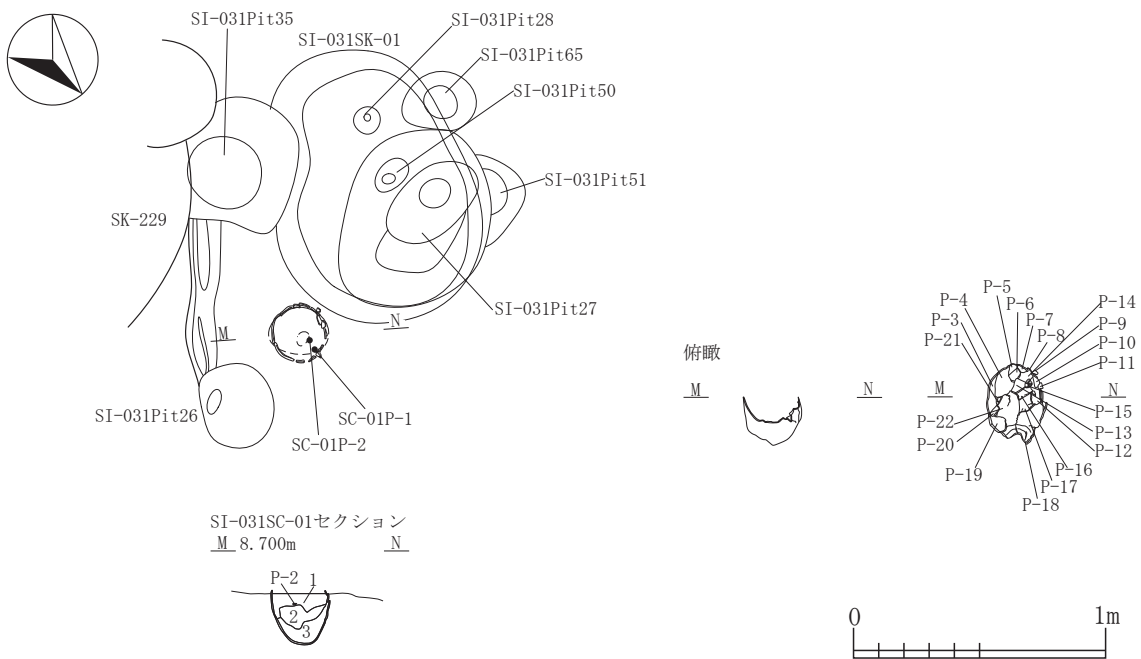

SI-031SC-01

第1層	10YR2/1	黒色土	パミス粒(φ1~5mm)極微量, ローム粒(φ1~3mm)極微量, 炭化粒(φ1~2mm)極微量, 焼土粒(φ1~5mm)極微量
第2層	10YR2/2	黒褐色土	7.5YR3/2黒褐色土中量混入, 粘土ブロック(φ20~50mm)多量, 炉壁と思われる
第3層	7.5YR1.7/1	黒色土	パミス粒(φ1~3mm)極微量, ローム粒(φ1~3mm)微量, 炭化粒(φ1~5mm)多量
第ア層	10YR6/8	明黄橙色土の砂質土	10YR8/6黄橙色土のパミス粒(φ5~9mm)微量

図 2-144 竪穴住居跡 -143

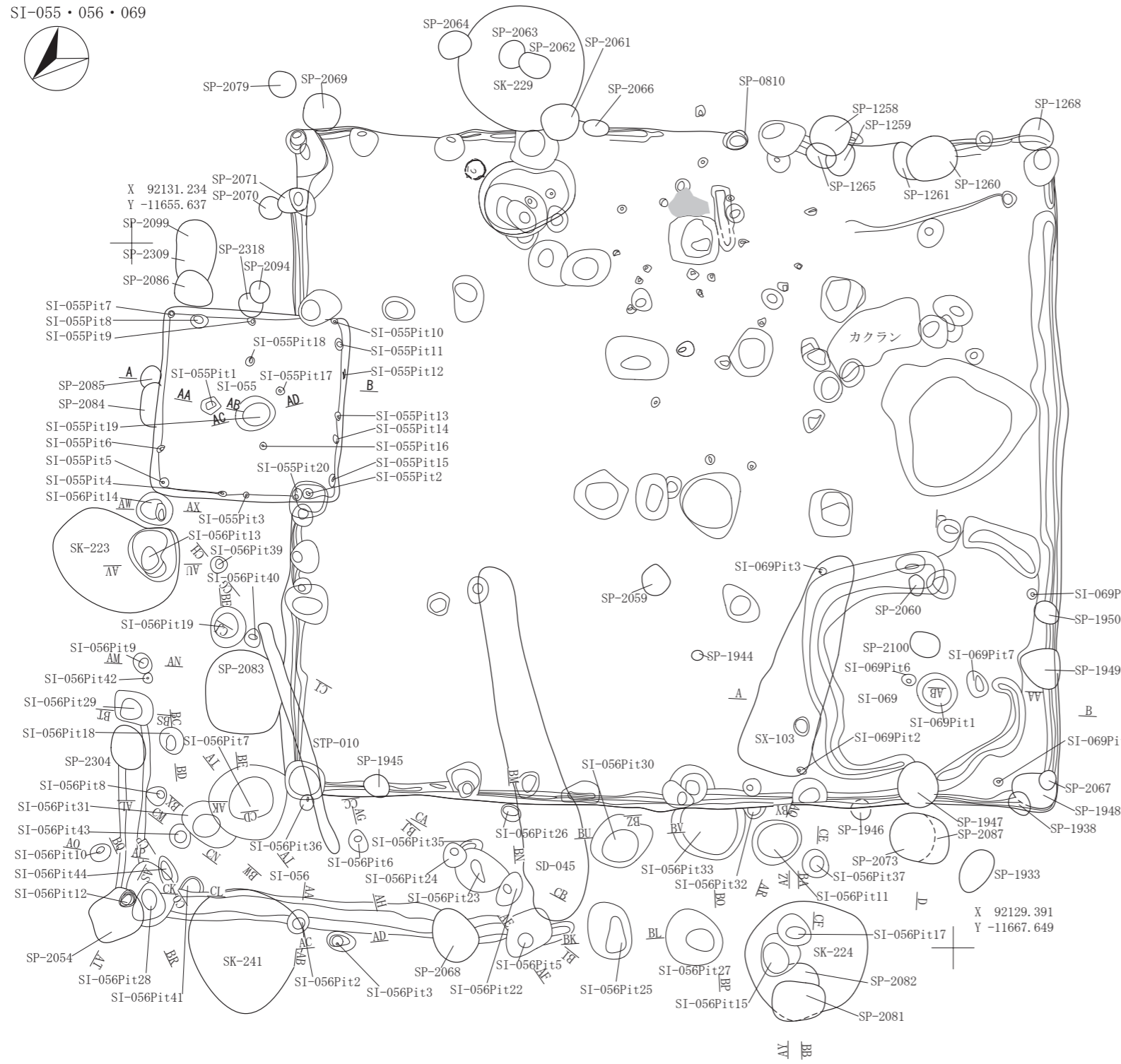

SI-055		
第1層	10YR3/2	黒褐色土 パミス粒(φ1~9mm)多量, P. B. (φ10~30mm)多量, ローム粒(φ1~9mm)少量, L. B. (φ10~15mm)少量, 炭化粒極微量, 焼土粒(φ1~5mm)微量, 粘土ブロック(φ10~25mm)微量
第2層	7.5YR3/2	黒褐色土 パミス粒(φ1~5mm)中量, P. B. (φ20~40mm)中量, ローム粒(φ1~3mm)中量, 炭化粒(φ1~5mm)微量, 焼土粒(φ1~5mm)少量, 10YR4/3にぶい黄褐色土ブロック(φ30mm大)混入
第3層	10YR2/2	黒褐色土 パミス粒(φ1~5mm)微量, ローム粒(φ1~2mm)微量, 炭化粒(φ1~2mm)極微量, 焼土粒(φ1~5mm)微量, 粘土ブロック(φ15mm大)混入
第4層	10YR2/2	黒褐色土 パミス粒(φ1~5mm)微量, ローム粒(φ1~2mm)極微量, 炭化粒(φ1~2mm)極微量
第5層	10YR2/3	黒褐色土 パミス粒(φ1~9mm)少量, P. B. (φ10~20mm)微量, ローム粒(φ1~5mm)微量
SI-069		
第1層	10YR2/3	黒褐色土 パミス粒(φ1~9mm)中量, P. B. (φ10~100mm)少量, ローム粒(φ1~5mm)少量, L. B. (φ10mm)微量, 炭化粒(φ1~3mm)少量, 焼土粒(φ3~9mm)微量, 粘土ブロック(φ20mm)微量, 10YR3/3暗褐色土ブロック(φ10~20mm)微量
第2層	10YR3/4	暗褐色土 パミス粒(φ1~9mm)少量, P. B. (φ10~60mm)中量, ローム粒(φ5~9mm)少量, 炭化粒(φ1~2mm)微量, 10YR3/2黒褐色土ブロック(φ10~15mm)微量, 10YR2/1黒色土ブロック(φ10mm)極微量
第3層	10YR3/1	黒褐色土 パミス粒(φ1~5mm)少量, P. B. (φ10~30mm)微量, ローム粒(φ1~2mm)極微量, 10YR2/2黒褐色土ブロック(φ10mm大)混入, 炭化粒(φ1~2mm)極微量
第4層	10YR4/3にぶい黄褐色土と10YR4/2灰黄褐色土の混合土	パミス粒(φ5~9mm)少量, ローム粒(φ1~2mm)微量
第5層	10YR4/4	褐色土 10YR1.7/1黒色土ブロック(φ15mm)微量, P. B. 層
SI-069壁溝		
第A層	10YR3/2	黒褐色土 パミス粒(φ1~9mm)少量, P. B. (φ10~40mm)微量, ローム粒(φ5~9mm)微量, 炭化粒(φ1~2mm)極微量, 焼土粒(φ1~2mm)極微量
第B層	10YR4/3	にぶい黄褐色土 パミス粒(φ1~9mm)中量, P. B. (φ10~50mm)微量, ローム粒(φ3~9mm)少量, 炭化粒(φ1~2mm)極微量, 焼土粒(φ1~2mm)極微量
第C層	10YR3/3	暗褐色土 パミス粒(φ1~9mm)少量, P. B. (φ10~40mm)微量, ローム粒(φ1~5mm)微量, 炭化粒(φ1~2mm)極微量, 焼土粒(φ1~2mm)極微量, 10YR2/1黒色土粒(φ1~5mm)極微量
第D層	10YR3/2	黒褐色土 パミス粒(φ1~9mm)中量, P. B. (φ10~100mm)中量, ローム粒(φ1~5mm)微量, 炭化粒(φ1~2mm)極微量, 焼土粒(φ1~2mm)極微量, 10YR2/2黒褐色土粒(φ1~5mm)微量
SI-069Pit 1		
第a層	10YR2/3	黒褐色土 パミス粒(φ1~9mm)中量, P. B. (φ10~70mm)少量, ローム粒(φ1~5mm)微量, 炭化粒(φ1~2mm)極微量, 焼土粒(φ1~2mm)極微量, 10YR2/1黒色土粒(φ1~5mm)微量
第b層	10YR2/2	黒褐色土 パミス粒(φ1~9mm)少量, P. B. (φ10~30mm)微量, ローム粒(φ1~5mm)微量, 焼土粒(φ1~2mm)極微量, 10YR2/1黒色土粒(φ1~5mm)微量
第c層	10YR2/1	黒色土 P. B. (φ20~30mm)少量
SP-2100		
第a層	10YR3/4	暗褐色土 パミス粒(φ1~9mm)少量, P. B. (φ10~40mm)少量, ローム粒(φ1~5mm)微量, 炭化粒(φ1~3mm)極微量, 焼土粒(φ1~5mm)極微量, 10YR2/1黒色土粒(φ1~9mm)微量
第i層	10YR3/3	暗褐色土 パミス粒(φ1~3mm)微量, P. B. (φ15mm大)混入, ローム粒(φ1~3mm)微量, 炭化粒(φ1~2mm)極微量, 焼土粒(φ1~2mm)極微量, 10YR2/1黒色土粒(φ1~5mm)微量
第u層	10YR3/2	黒褐色土 パミス粒(φ1~9mm)少量, P. B. (φ10~30mm)微量, ローム粒(φ1~3mm)微量, 炭化粒(φ1~3mm)微量, 炭化物(φ10~20mm)微量, 焼土粒(φ1~3mm)極微量
第e層	10YR2/2	黒褐色土 パミス粒(φ1~9mm)少量, ローム粒(φ1~3mm)極微量, 炭化粒(φ1~3mm)極微量, 焼土粒(φ1~2mm)極微量
第o層	7.5YR3/2	黒褐色土 パミス粒(φ1~9mm)少量, P. B. (φ10~30mm)微量, ローム粒(φ1~5mm)微量, 炭化粒(φ1~5mm)微量, 焼土粒(φ1~2mm)極微量
SI-055Pit 1		
第1層	10YR3/2	黒褐色土 パミス粒(φ1~5mm)少量, ローム粒(φ1~3mm)極微量, 10YR4/3にぶい黄褐色土ブロック(φ15mm大)混入
第2層	10YR2/2	黒褐色土 パミス粒(φ5~9mm)少量, P. B. (φ10~20mm)微量, ローム粒(φ1~2mm)微量, 10YR5/4にぶい黄褐色土ブロック(φ15mm大)混入
SI-055Pit19		
第1層	10YR2/2	黒褐色土 パミス粒(φ1~9mm)少量, P. B. (φ10~20mm)微量, ローム粒(φ1~3mm)微量
第2層	7.5YR4/6	褐色土 パミス粒(φ1~9mm)中量, P. B. (φ10~25mm)少量, ローム粒(φ1~3mm)極微量, 10YR2/2黒褐色土ブロック(φ10~20mm)極微量, 10YR4/3にぶい黄褐色土ブロック(φ10~15mm)微量



図 2-145 竪穴住居跡 -144



SI-056Pit2	第1層 10YR2/3 黒褐色土	パミス粒(φ1~5mm)微量, ローム粒(φ1~3mm)極微量, 炭化粒(φ1~2mm)極微量, 焼土粒(φ1~2mm)極微量
	第2層 10YR2/2 黒褐色土	パミス粒(φ1~9mm)少量, P. B. (φ15mm大)混入, ローム粒(φ1~3mm)極微量
SI-056Pit3	第1層 10YR3/3 暗褐色土	パミス粒(φ1~5mm)微量, ローム粒(φ1~3mm)微量, 炭化粒(φ1~2mm)極微量, 焼土粒(φ1~2mm)極微量
	第2層 10YR3/2 黒褐色土	パミス粒(φ1~3mm)微量, P. B. (φ10mm)微量, ローム粒(φ3~5mm)少量, 炭化粒(φ1~2mm)微量
SI-056Pit5	第1層 10YR2/1 黒色土	パミス粒(φ3~5mm)少量, P. B. (φ25mm大)混入, ローム粒(φ1~3mm)微量, 炭化粒(φ1~3mm)少量, 焼土粒(φ3~5mm)極微量
	第2層 10YR3/2 黒褐色土	パミス粒(φ1~9mm)多量, P. B. (φ10~20mm)少量, ローム粒(φ3~9mm)微量, L. B. (φ10~15mm)少量, 炭化粒(φ1~2mm)微量
	第3層 10YR3/3 暗褐色土	パミス粒(φ1~9mm)多量, P. B. (φ10~30mm)少量, ローム粒(φ5~9mm)微量
	第4層 10YR4/3 にぶい黄褐色土	パミス粒(φ1~2mm)微量, P. B. (φ10~20mm)微量, ローム粒(φ1~3mm)微量
SI-056Pit6	第1層 10YR3/2 黒褐色土	パミス粒(φ3~5mm)微量, ローム粒(φ1~5mm)少量, L. B. (φ10~15mm)微量, 焼土粒極微量
	第2層 10YR4/3 にぶい黄褐色土	10YR3/2黒褐色土(φ1~3mm)微量混入, ローム粒(φ1~3mm)微量
SI-056Pit7	第1層 10YR2/2 黒褐色土	パミス粒(φ3~9mm)微量, P. B. (φ10~15mm)微量, ローム粒(φ1~2mm)微量, L. B. (φ10mm)微量, 炭化粒(φ1~3mm)少量, 焼土粒(φ1~3mm)極微量
	第2層 10YR3/2 黒褐色土	パミス粒(φ5~9mm)微量, P. B. (φ10~40mm)少量, ローム粒(φ1~3mm)微量, 炭化粒(φ1~2mm)微量, 焼土粒(φ1~2mm)極微量
	第3層 10YR2/1 黒色土	パミス粒(φ1~9mm)中量, P. B. (φ10~60mm)少量, ローム粒(φ1~3mm)微量, 炭化粒(φ1~3mm)微量, 焼土粒(φ1~2mm)微量, 焼土ブロック(φ10mm大)混入
	第4層 10YR3/2 黒褐色土	10YR2/1黒色土ブロック(φ10~40mm)少量, パミス粒(φ3~9mm)微量, ローム粒(φ1~2mm)極微量
SI-056Pit8	第1層 10YR3/2 黒褐色土	10YR2/1黒色土ブロック(φ10~40mm)少量, パミス粒(φ3~9mm)微量, ローム粒(φ1~2mm)極微量
	第2層 10YR4/3 にぶい黄褐色土	パミス粒(φ5mm)極微量, ローム粒(φ1~3mm)微量
SI-056Pit9	第1層 10YR2/2 黒褐色土	ローム粒(φ1~9mm)少量, 炭化粒(φ1~2mm)微量, 焼土粒(φ3~5mm)微量
SI-056Pit10	第1層 10YR2/1 黒色土	パミス粒(φ1~3mm)極微量, ローム粒(φ1~2mm)微量, 炭化粒(φ1~2mm)少量, 焼土粒(φ1~2mm)極微量
	第2層 10YR2/3 黒褐色土	パミス粒(φ1~2mm)微量, P. B. (φ10mm大)混入, ローム粒(φ1~2mm)極微量, 炭化粒(φ1~2mm)微量
SI-056Pit11	第1層 10YR2/2 黒褐色土	パミス粒(φ1~9mm)微量, P. B. (φ20mm大)混入, ローム粒(φ1~3mm)微量, 炭化粒(φ5~9mm)極微量, 焼土粒極微量, 粘土粒(φ3~5mm)微量, 粘土ブロック(φ10mm大)混入
SI-056Pit12	第1層 10YR3/1 黒褐色土	パミス粒(φ1~3mm)微量, P. B. (φ10mm)極微量, ローム粒(φ1~2mm)微量
	第2層 10YR2/3 黒褐色土	パミス粒(φ1~9mm)微量, P. B. (φ10~20mm)微量, ローム粒(φ1~2mm)微量
	第3層 10YR2/2 黒褐色土	ローム粒(φ1~3mm)微量
SI-056壁溝	第a層 10YR3/2 黒褐色土	パミス粒(φ1~3mm)少量, P. B. (φ10mm)極微量, ローム粒(φ1~3mm)少量, L. B. (φ10~15mm)極微量
SI-056Pit13	第1層 10YR2/2 黒褐色土	パミス粒(φ3~5mm)微量, P. B. (φ10~20mm)少量, ローム粒(φ1~5mm)微量, L. B. (φ10~15mm)微量, 炭化粒(φ3~5mm)少量, 焼土粒極微量, 10YR4/3にぶい黄褐色土粒(φ1~5mm)少量
	第2層 10YR3/2 黒褐色土	パミス粒(φ5~9mm)少量, P. B. (φ10~15mm)少量, ローム粒(φ1~3mm)微量, L. B. (φ10~20mm)中量, 炭化粒極微量
	第3層 10YR2/1 黒色土	ローム粒(φ1~5mm)中量, L. B. (φ10~15mm)微量
	第4層 10YR2/3 黒褐色土	ローム粒(φ5~9mm)微量, 10YR4/3にぶい黄褐色土ブロック(φ10~15mm)少量, 粘土ブロック(φ10~25mm)微量
SI-056Pit14	第1層 10YR3/1 黒褐色土	パミス粒(φ3~9mm)微量, ローム粒(φ1~9mm)中量, L. B. (φ10~40mm)少量, 炭化粒(φ1~3mm)微量, 焼土粒極微量
	第2層 10YR3/2 黒褐色土	パミス粒(φ1~5mm)少量, P. B. (φ10~30mm)少量, ローム粒(φ1~3mm)微量, L. B. (φ10~15mm)微量, 10YR3/3暗褐色土ブロック(φ10~20mm)少量, 10YR4/3にぶい褐色土ブロック(φ20mm)微量
	第3層 10YR2/2 黒褐色土	パミス粒(φ5~9mm)微量, P. B. (φ10~15mm)極微量, ローム粒(φ1~2mm)微量
	第4層 10YR4/3 にぶい黄褐色土	パミス粒極微量, ローム粒(φ1~5mm)少量, L. B. (φ10~20mm)中量

図 2-146 竪穴住居跡 -145

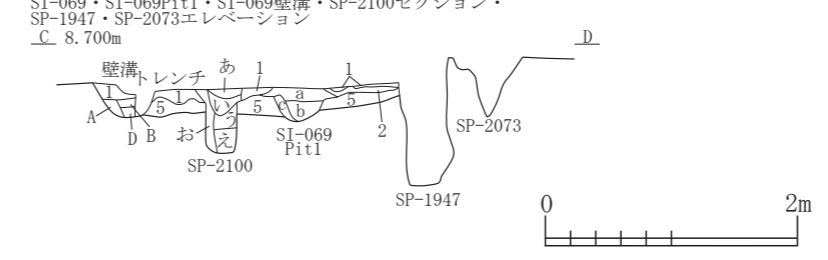
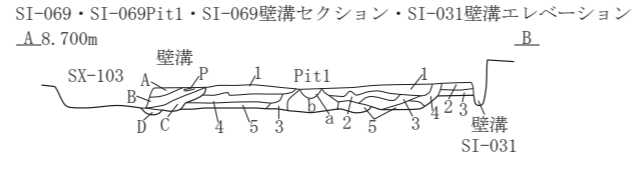
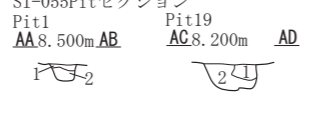
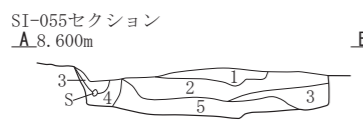
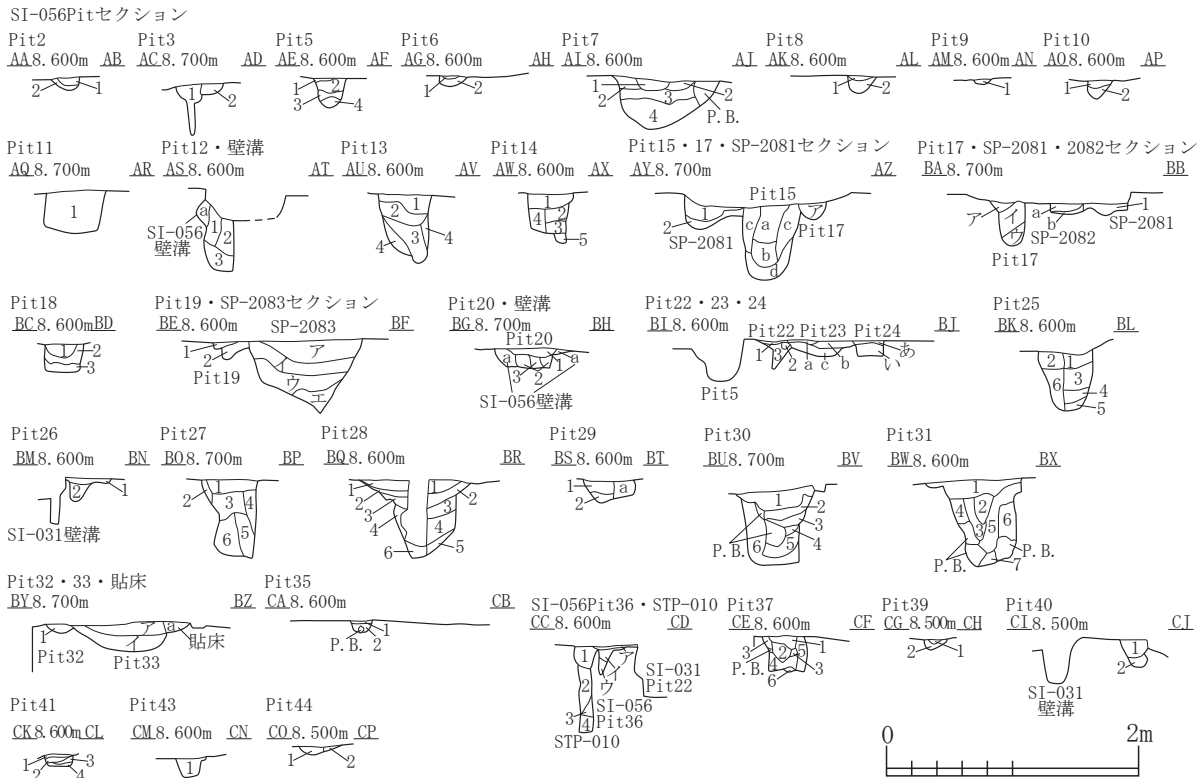
SI-056Pit15			
第a層	10YR3/1	黒褐色土	パミス粒(φ1~9mm)少量,ローム粒(φ1~3mm)微量,粘土粒(φ5~9mm)微量,粘土ブロック(φ10~15mm)微量,炭化粒(φ1~5mm)少量,焼土粒(φ1~2mm)極微量
第b層	10YR2/3	黒褐色土	パミス粒(φ1~3mm)微量,ローム粒(φ1~5mm)微量,粘土粒(φ3~5mm)極微量
第c層	10YR3/4	暗褐色土	パミス粒(φ1~9mm)中量, P. B. (φ10~30mm)少量,ローム粒(φ1~5mm)少量,粘土粒(φ1~3mm)少量,炭化粒(φ1~2mm)少量,焼土粒(φ3~5mm)微量
第d層	10YR4/3	にぶい黄褐色土	パミス粒(φ1~9mm)中量, P. B. (φ10~30mm)中量,ローム粒(φ3~9mm)少量
SI-056Pit17			
第ア層	10YR2/2	黒褐色土	パミス粒(φ1~9mm)微量, P. B. (φ10~50mm)少量, L. B. (φ10~15mm)微量,炭化粒(φ1~5mm)少量,焼土粒(φ1~9mm)微量,粘土ブロック(φ10mm大)混入
第イ層	10YR3/2	黒褐色土	パミス粒(φ1~5mm)少量, P. B. (φ10~20mm)微量,ローム粒(φ1~2mm)極微量,粘土粒(φ1~5mm)少量,粘土ブロック(φ10~15mm)微量,10YR2/1黒色土粒(φ1~5mm)少量,炭化粒(φ1~3mm)少量
第ウ層	10YR2/1	黒色土	パミス粒(φ1~3mm)微量, P. B. (φ10mm)微量,ローム粒(φ1~2mm)極微量
SP-2081			
第1層	10YR2/2	黒褐色土	10YR4/4褐色土ブロック(φ25mm大)混入,パミス粒(φ1~3mm)微量, P. B. (φ10~15mm)微量,ローム粒(φ1~2mm)極微量,炭化粒(φ1~2mm)微量,焼土粒(φ1~2mm)微量
第2層	10YR3/1	黒褐色土	パミス粒(φ1~5mm)少量, P. B. (φ10~20mm)微量,ローム粒(φ1~2mm)微量
SP-2082			
第a層	10YR2/3	黒褐色土	粘土ブロック(φ10~15mm)微量,パミス粒(φ5~9mm)少量,ローム粒極微量
第b層	10YR3/1	黒褐色土	パミス粒(φ3~9mm)微量, P. B. (φ10mm)微量,ローム粒極微量
SI-056Pit18			
第1層	10YR2/3	黒褐色土	粘土粒(φ5~9mm)微量,粘土ブロック(φ10~15mm)微量,10YR2/1黒色土粒(φ5~9mm)少量,10YR2/1黒色土ブロック(φ10mm大)混入,炭化粒(φ1~2mm)少量,焼土粒(φ1~3mm)極微量
第2層	10YR3/2	黒褐色土	ローム粒(φ1~2mm)少量, L. B. (φ10~20mm)少量,10YR3/4暗褐色土粒(φ3~5mm)少量
第3層	10YR4/3	にぶい黄褐色土	10YR3/1黒褐色土ブロック(φ10~20mm)少量,ローム粒(φ1~9mm)微量, L. B. (φ10~30mm)少量
SI-056Pit19			
第1層	10YR2/2	黒褐色土	パミス粒(φ1~3mm)微量,ローム粒(φ1~2mm)極微量,10YR2/3黒褐色土ブロック(φ10~15mm)微量,10YR1.7/1黒色土ブロック(φ15mm大)混入
第2層	10YR3/3	暗褐色土	パミス粒(φ1~9mm)微量,ローム粒(φ1~3mm)微量
SP-2083			
第ア層	10YR2/1	黒色土	パミス粒(φ1~9mm)中量, P. B. (φ10~30mm)中量,ローム粒(φ1~3mm)少量
第イ層	10YR4/3	にぶい黄褐色土	パミス粒(φ1~9mm)中量, P. B. (φ10~20mm)少量,ローム粒(φ1~5mm)微量,10YR2/3黒褐色土ブロック(φ10~40mm)微量
第ウ層	10YR4/2	灰黄褐色土	パミス粒(φ3~9mm)中量, P. B. (φ10~80mm)中量,ローム粒(φ1~5mm)微量,10YR2/1黒色土ブロック(φ10~30mm)少量
第エ層	10YR3/2	黒褐色土	パミス粒(φ1~9mm)微量, P. B. (φ10~50mm)少量,ローム粒(φ1~2mm)微量
SI-056壁溝			
第1層	10YR2/1	黒色土	パミス粒(φ1~9mm)微量,ローム粒(φ1~2mm)微量,10YR3/3暗褐色土ブロック(φ20mm大)混入,炭化粒(φ1~3mm)少量
第2層	10YR1.7/1	黒色土	パミス粒極微量,ローム粒(φ1~3mm)微量,炭化粒(φ1~2mm)少量
第3層	10YR4/3	にぶい黄褐色土	パミス粒(φ1~3mm)少量, P. B. (φ10mm)微量,ローム粒(φ1~2mm)極微量,炭化粒(φ1~3mm)微量,焼土粒極微量
SI-056Pit20			
第a層	10YR3/4	暗褐色土	パミス粒(φ1~3mm)微量, P. B. (φ10mm大)混入,ローム粒(φ1~2mm)微量
SI-056Pit22			
第1層	10YR2/2	黒褐色土	パミス粒(φ2~3mm)極微量,ローム粒(φ1~9mm)少量, L. B. (φ10~15mm)微量,炭化粒(φ1~5mm)少量,粘土粒(φ3~5mm)少量,粘土ブロック(φ10~15mm)微量
第2層	10YR4/4	褐色土	パミス粒(φ3~9mm)極微量, P. B. (φ10mm)極微量,10YR3/2黒褐色土粒(φ5~9mm)微量
第3層	10YR4/3	にぶい黄褐色土	パミス粒(φ3~9mm)微量, P. B. (φ10mm)微量,10YR3/3暗褐色土ブロック(φ10~15mm)微量
SI-056Pit23			
第a層	10YR2/2	黒褐色土	P. B. (φ10~30mm)微量,ローム粒(φ1~3mm)少量, L. B. (φ10~40mm)微量,炭化粒(φ3~5mm)少量,粘土ブロック(φ10~20mm)少量
第b層	10YR2/1	黒色土	パミス粒(φ1~9mm)微量, P. B. (φ10~20mm)極微量,ローム粒(φ1~2mm)微量,炭化粒(φ1~3mm)微量,10YR4/4褐色土ブロック(φ10~15mm)少量
第c層	10YR3/4	暗褐色土	パミス粒(φ3~5mm)極微量,ローム粒(φ1~3mm)微量,炭化粒(φ1~3mm)微量,10YR2/3黒褐色土粒(φ3~5mm)極微量,10YR2/3黒褐色土ブロック(φ30mm大)混入
SI-056Pit24			
第a層	10YR2/2	黒褐色土	パミス粒(φ3~5mm)微量,ローム粒(φ1~2mm)少量,炭化粒(φ1~2mm)微量,焼土粒極微量
第イ層	10YR4/3	にぶい黄褐色土	パミス粒(φ3~9mm)微量,ローム粒(φ1~3mm)微量,10YR2/3黒褐色土粒(φ3~5mm)微量,10YR2/3黒褐色土ブロック(φ10mm大)混入
SI-056Pit25			
第1層	7.5YR2/2	黒褐色土	パミス粒(φ1~3mm)微量,ローム粒(φ3~5mm)少量,粘土粒(φ1~5mm)少量,粘土ブロック(φ10~20mm)微量,炭化粒(φ1~5mm)少量,炭化物(φ10mm大)混入,焼土粒(φ1~3mm)微量,焼土ブロック(φ10mm大)混入
第2層	10YR2/2	黒褐色土	パミス粒(φ1~9mm)少量,ローム粒(φ1~5mm)微量,10YR3/3暗褐色土粒(φ5~9mm)少量,炭化粒極微量,焼土粒極微量,粘土粒(φ3~5mm)少量
第3層	10YR3/1	黒褐色土	パミス粒(φ1~2mm)極微量, P. B. (φ10~15mm)少量,ローム粒(φ1~2mm)極微量,炭化粒(φ1~2mm)微量,焼土粒極微量
第4層	7.5YR2/1	黒色土	7.5YR4/2灰黄褐色土粒(φ3~5mm)少量,ローム粒極微量
第5層	10YR2/2	黒褐色土	パミス粒極微量,ローム粒(φ1~2mm)少量
第6層	10YR3/2	黒褐色土	パミス粒(φ3~9mm)少量,粘土ブロック(φ20~30mm)微量,ローム粒(φ3~5mm)少量
SI-056Pit26			
第1層	10YR2/1	黒色土	P. B. (φ10~20mm)微量,ローム粒(φ3~9mm)微量, L. B. (φ10~20mm)微量
第2層	10YR2/2	黒褐色土	ローム粒(φ1~5mm)微量,10YR3/2黒褐色土ブロック(φ10~30mm)少量
SI-056Pit27			
第1層	10YR2/3	黒褐色土	パミス粒(φ1~2mm)極微量, P. B. (φ10mm大)混入,ローム粒(φ1~9mm)少量, L. B. (φ10~30mm)微量,粘土粒(φ3~5mm)少量,粘土ブロック(φ10~15mm)少量,炭化粒(φ1~5mm)少量,炭化物(φ10~15mm)微量,焼土粒(φ1~3mm)微量
第2層	10YR3/1	黒褐色土	パミス粒(φ3~5mm)微量,ローム粒(φ1~3mm)微量, L. B. (φ10~15mm)少量,炭化粒(φ1~3mm)微量,焼土粒極微量
第3層	7.5YR2/1	黒色土	パミス粒(φ1~3mm)極微量,ローム粒(φ5~9mm)微量, L. B. (φ10mm)少量,炭化粒(φ1~2mm)微量
第4層	10YR3/2	黒褐色土	パミス粒(φ1~2mm)極微量,ローム粒(φ1~5mm)少量, L. B. (φ10mm)極微量
第5層	10YR2/2	黒褐色土	ローム粒(φ1~3mm)微量,10YR3/2黒褐色土粒(φ5~9mm)少量
第6層	10YR2/1	黒色土	ローム粒(φ1~2mm)少量, L. B. (φ10mm)極微量,粘土粒(φ3~5mm)少量
SI-056Pit28			
第1層	10YR2/2	黒褐色土	パミス粒(φ5~9mm)少量, P. B. (φ10~30mm)少量,ローム粒(φ1~5mm)少量,炭化粒(φ1~3mm)微量,焼土粒(φ3~9mm)少量,焼土ブロック(φ10~15mm)微量
第2層	7.5YR2/2	黒褐色土	パミス粒(φ1~9mm)少量,ローム粒(φ1~9mm)少量, L. B. (φ10mm)少量,炭化粒(φ1~3mm)少量,焼土粒(φ1~2mm)微量,粘土粒(φ5~9mm)少量
第3層	10YR2/2	黒褐色土	パミス粒(φ1~2mm)極微量,ローム粒(φ1~2mm)極微量,焼土粒(φ1~2mm)極微量,粘土ブロック(φ10~20mm)微量
第4層	10YR2/1	黒色土	ローム粒(φ1~5mm)少量,焼土粒(φ3~5mm)微量
第5層	10YR3/1	黒褐色土	ローム粒(φ1~2mm)微量,焼土粒極微量
第6層	10YR3/2	黒褐色土	パミス粒(φ1~9mm)少量, P. B. (φ10~15mm)少量,ローム粒(φ1~5mm)極微量,10YR6/8明黄褐色土ブロック(φ30mm大)混入

SI-056Pit29		
第1層	10YR3/3 暗褐色土	パミス粒(φ1~2mm)極微量, ローム粒(φ1~5mm)少量, L. B. (φ10~25mm)少量, 炭化粒(φ1~2mm)微量, 10YR2/1黒色土ブロック(φ10~20mm)少量
第2層	10YR3/2 黒褐色土	パミス粒極微量, ローム粒(φ1~3mm)少量, L. B. (φ10~30mm)少量, 炭化粒極微量, 焼土粒極微量, 10YR2/2黒褐色土粒(φ5~9mm)少量
第a層	10YR4/3 にぶい黄褐色土	パミス粒(φ1~2mm)微量, P. B. (φ10~30mm)少量, ローム粒(φ1~9mm)少量, 10YR3/2黒褐色土粒(φ5~9mm)少量
SI-056Pit30		
第1層	10YR2/3 黒褐色土	パミス粒(φ1~3mm)微量, P. B. (φ10~15mm)微量, ローム粒(φ1~9mm)微量, L. B. (φ10mm)微量, 炭化粒(φ1~5mm)少量, 焼土粒(φ3~5mm)微量, 粘土粒(φ1~9mm)少量, 粘土ブロック(φ10~50mm)少量
第2層	7.5YR3/2 黒褐色土	パミス粒(φ1~2mm)極微量, P. B. (φ10mm)極微量, ローム粒(φ1~3mm)微量, 炭化粒(φ1~3mm)微量, 粘土粒(φ3~5mm)微量
第3層	10YR2/2 黒褐色土	P. B. (φ10mm大)混入, ローム粒(φ1~2mm)微量, L. B. (φ10mm)微量
第4層	10YR4/3 にぶい黄褐色土	パミス粒(φ1~9mm)少量, P. B. (φ10mm)少量, ローム粒(φ1~2mm)微量, 10YR2/2黒褐色土粒(φ5~9mm)少量
第5層	10YR3/2 黒褐色土	パミス粒(φ3~9mm)中量, P. B. (φ10~15mm)少量, ローム粒(φ1~3mm)微量, 10YR1.7/1黒色土ブロック(φ10~15mm)微量
第6層	10YR2/2 黒褐色土	ローム粒(φ1~2mm)極微量, 粘土粒(φ1~5mm)少量
SI-056Pit31		
第1層	10YR2/3 黒褐色土	パミス粒(φ1~9mm)少量, P. B. (φ10~60mm)少量, ローム粒(φ1~3mm)少量, L. B. (φ10mm)極微量, 炭化粒(φ1~3mm)少量, 焼土粒(φ5~9mm)少量, 焼土ブロック(φ10mm大)混入, 粘土粒(φ1~5mm)微量, 粘土ブロック(φ10mm)極微量
第2層	7.5YR2/2 黒褐色土	パミス粒極微量, P. B. (φ30~40mm)微量, ローム粒(φ1~9mm)少量, L. B. (φ10~20mm)少量, 炭化粒(φ3~5mm)少量, 焼土粒(φ5~9mm)少量, 焼土ブロック(φ10mm大)混入
第3層	10YR2/2 黒褐色土	P. B. (φ10mm大)混入, ローム粒(φ1~5mm)微量, L. B. (φ10mm)微量, 焼土粒(φ1~3mm)極微量
第4層	7.5YR2/1 黒色土	パミス粒(φ1~9mm)微量, ローム粒(φ1~5mm)微量, L. B. (φ10~15mm)微量
第5層	10YR3/3 暗褐色土	パミス粒(φ1~9mm)少量, P. B. (φ10~20mm)少量, ローム粒(φ1~5mm)微量, L. B. (φ10mm)少量, 10YR3/2黒褐色土粒(φ3~5mm)少量, 10YR2/2黒褐色土粒(φ3~5mm)少量
第6層	10YR3/2 黒褐色土	パミス粒(φ1~9mm)微量, P. B. (φ10~15mm)微量, ローム粒(φ1~5mm)少量, L. B. (φ10mm)微量, 10YR2/1黒色土粒(φ5~9mm)少量, 10YR2/1黒色土ブロック(φ10~40mm)微量
第7層	10YR5/6 黄褐色土	パミス粒(φ9mm)少量, P. B. (φ15~20mm大)混入, ローム粒(φ3~9mm)少量, L. B. (φ10~15mm)微量
SI-056Pit32		
第1層	10YR2/3 黒褐色土	パミス粒極微量, ローム粒(φ1~5mm)少量, L. B. (φ10~20mm)微量, 粘土粒(φ1~3mm)微量, 粘土ブロック(φ10~15mm)微量, 10YR2/1黒色土粒(φ1~5mm)少量
SI-056Pit33		
第a層	10YR3/3 暗褐色土	パミス粒(φ3~5mm)微量, P. B. (φ10~20mm)微量, ローム粒(φ1~9mm)少量, L. B. (φ10~15mm)少量, 粘土粒(φ1~5mm)少量, 粘土ブロック(φ10~25mm)微量, 10YR2/1黒色土粒(φ1~5mm)少量, 10YR2/1黒色土ブロック(φ10~30mm)微量
第i層	10YR3/2 黒褐色土	パミス粒(φ1~9mm)微量, P. B. (φ10~40mm)微量, ローム粒(φ1~9mm)少量, L. B. (φ10mm)微量, 10YR2/1黒色土粒(φ3~9mm)少量, 粘土ブロック(φ10mm大)混入
SI-056Pit35		
第1層	10YR2/3 黒褐色土	ローム粒(φ1~3mm)少量, 炭化粒(φ1~2mm)微量, 焼土粒(φ5mm大)混入
第2層	10YR3/3 暗褐色土	パミス粒(φ1~3mm)少量, P. B. (φ40mm大)混入, ローム粒(φ1~2mm)微量, 粘土粒(φ9mm大)混入
SI-056Pit36		
第a層	10YR2/1 黒色土	パミス粒(φ1~9mm)微量, P. B. (φ10~15mm)微量, ローム粒(φ1~9mm)微量, 炭化粒(φ1~2mm)極微量
第i層	10YR3/3 暗褐色土	パミス粒(φ1~3mm)少量, ローム粒(φ1~3mm)少量, 炭化粒(φ1~2mm)極微量
第ウ層	10YR3/2 黒褐色土	パミス粒(φ1~3mm)微量, ローム粒(φ1~3mm)微量
STP-010		
第1層	10YR2/3 黒褐色土	パミス粒(φ1~5mm)微量, ローム粒(φ1~3mm)少量, 炭化粒(φ1~2mm)極微量, 10YR3/4暗褐色土少量混入
第2層	10YR2/2 黒褐色土	パミス粒(φ1~9mm)微量, ローム粒(φ1~3mm)少量, 炭化粒(φ1~2mm)極微量
第3層	10YR3/1 黒褐色土	パミス粒(φ1~5mm)微量, P. B. (φ10mm)極微量, ローム粒(φ1~3mm)少量
第4層	10YR2/1 黒色土	パミス粒(φ1~3mm)微量, ローム粒(φ1~3mm)少量, L. B. (φ10mm大)混入
SI-056Pit37		
第1層	10YR2/3 黒褐色土	パミス粒(φ1~9mm)微量, ローム粒(φ1~3mm)微量, 炭化粒(φ1~3mm)極微量, 10YR4/4褐色土少量混入
第2層	10YR2/2 黒褐色土	パミス粒(φ1~2mm)少量, ローム粒(φ1~3mm)少量, L. B. (φ15mm大)混入, 10YR2/1黒色土粒(φ1~5mm)少量
第3層	10YR4/4 褐色土	パミス粒(φ1~2mm)微量
第4層	10YR3/2 黒褐色土	パミス粒(φ3~5mm)微量, P. B. (φ10mm大)混入, ローム粒(φ1~5mm)少量
第5層	10YR4/3 にぶい黄褐色土	パミス粒(φ1~3mm)微量, P. B. (φ10~15mm)微量, 10YR2/1黒色土粒(φ1~2mm)極微量
第6層	10YR2/1 黒色土	パミス粒(φ2~5mm)微量
SI-056Pit39		
第1層	10YR4/4 褐色土	パミス粒(φ1~2mm)極微量, ローム粒(φ3~5mm)極微量, 10YR2/1黒色土粒(φ1~3mm)極微量
第2層	10YR2/3 黒褐色土	10YR4/4褐色土粒(φ5~9mm)少量, 10YR4/3にぶい黄褐色土少量混入, パミス粒(φ1~5mm)微量, ローム粒(φ1~3mm)極微量, 10YR2/1黒色土粒(φ1~3mm)極微量
SI-056Pit40		
第1層	10YR3/3 暗褐色土	パミス粒(φ1~5mm)微量, ローム粒(φ1~3mm)微量, 炭化粒(φ1~3mm)極微量, 焼土粒(φ1~2mm)極微量
第2層	10YR2/3 黒褐色土	パミス粒(φ1~3mm)微量, ローム粒(φ1~2mm)極微量, 炭化粒(φ1~2mm)極微量
SI-056Pit41		
第1層	7.5YR2/2 黒褐色土	パミス粒(φ3~9mm)少量, P. B. (φ10~15mm)極微量, ローム粒(φ1~2mm)少量, L. B. (φ10mm)微量, 炭化粒(φ1~3mm)少量, 焼土粒(φ1~7mm)微量
第2層	10YR2/3 黒褐色土	P. B. (φ10mm大)混入, ローム粒(φ1~5mm)少量, L. B. (φ10~15mm)微量, 7.5YR2/1黒色土粒(φ3~5mm)微量, 10YR2/1黒色土ブロック(φ10mm)極微量
第3層	10YR2/2 黒褐色土	パミス粒(φ1~3mm)極微量, ローム粒(φ1~2mm)微量, 焼土粒(φ7mm大)混入
第4層	10YR3/4 暗褐色土	パミス粒(φ9mm)微量, P. B. (φ10~15mm)微量
SI-056Pit43		
第1層	10YR4/4 褐色土	10YR2/2黒褐色土少量混入, パミス粒(φ1~9mm)中量, P. B. (φ10~20mm)少量, ローム粒(φ1~9mm)少量, 10YR2/1黒色土粒(φ3~5mm)微量
SI-056Pit44		
第1層	10YR3/2 黒褐色土	パミス粒(φ1~9mm)少量, P. B. (φ10mm)少量, ローム粒(φ1~5mm)少量, L. B. (φ10~15mm)微量, 炭化粒(φ1~5mm)微量, 焼土粒(φ3~9mm)少量, 10YR3/3暗褐色土ブロック(φ20~25mm)微量
第2層	10YR2/2 黒褐色土	パミス粒(φ1~9mm)少量, 炭化粒(φ1~3mm)微量
SI-069Pit7セクション		
AA8. 400m AB		
SI-069Pit7		
第1層	10YR2/3 黒褐色土	パミス粒(φ1~9mm)多量, P. B. (φ10~15mm)微量, ローム粒(φ1~5mm)少量, L. B. (φ25mm大)混入, 10YR2/1黒色土ブロック(φ10mm)微量
第2層	10YR3/1 黒褐色土	パミス粒(φ1~7mm)少量, P. B. (φ15mm大)混入, ローム粒(φ1~2mm)微量, 10YR2/3黒褐色土粒(φ1~3mm)微量, 10YR3/3暗褐色土ブロック(φ20~30mm大)混入
第3層	10YR4/2 灰黄褐色土	P. B. (φ20~40mm)微量, ローム粒(φ1~2mm)微量

図 2-147 竪穴住居跡 -146

SI-055・056出土遺物位置図

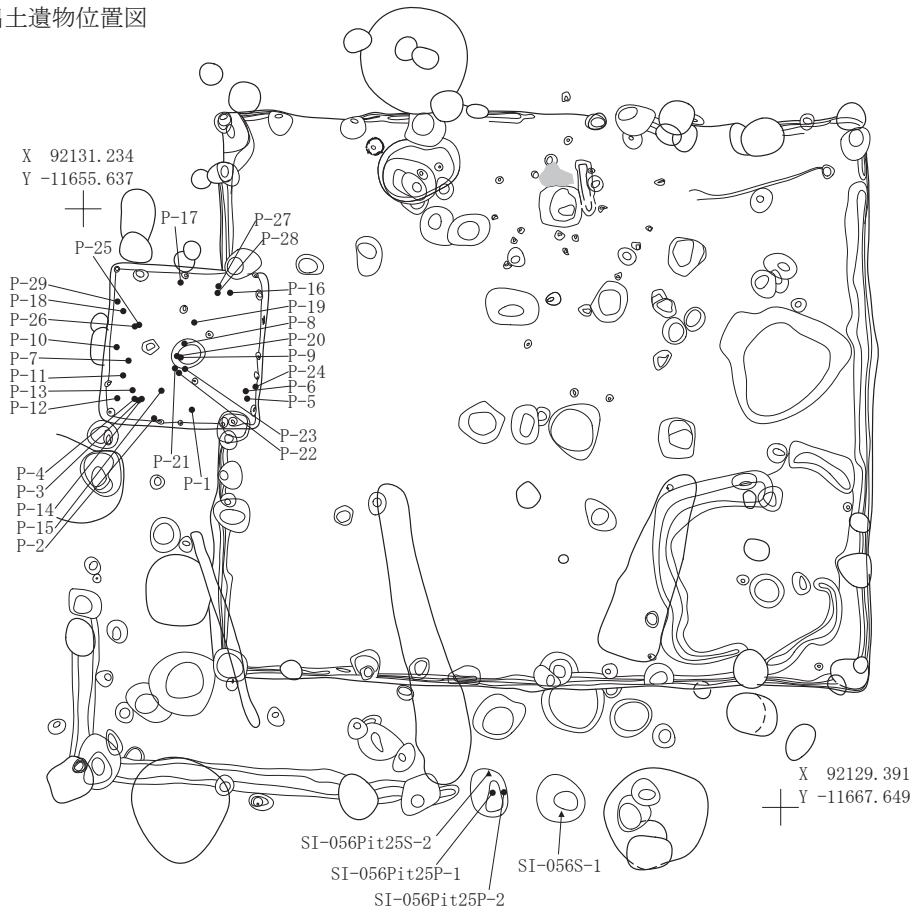

SI-055・069出土遺物位置図



図 2-148 竪穴住居跡 -147

SI-055焼土範圍被熱弱



X 92131.234
Y -11655.637

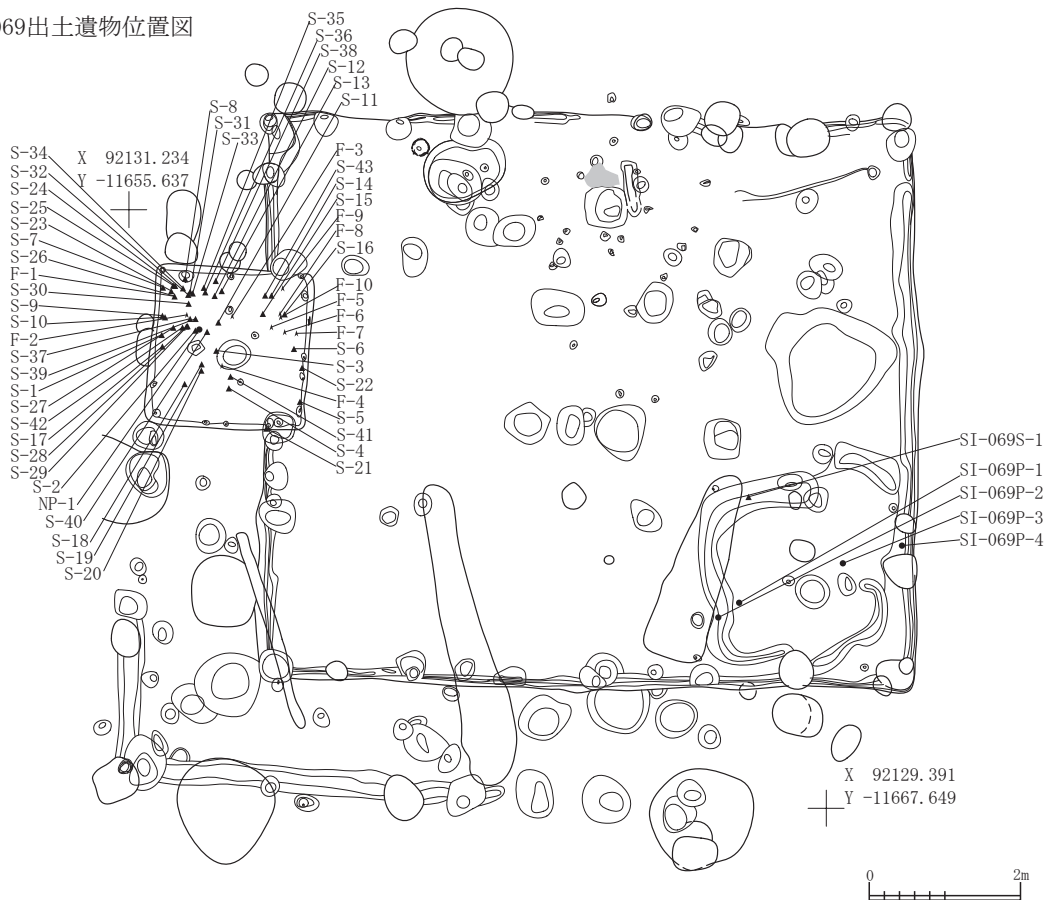
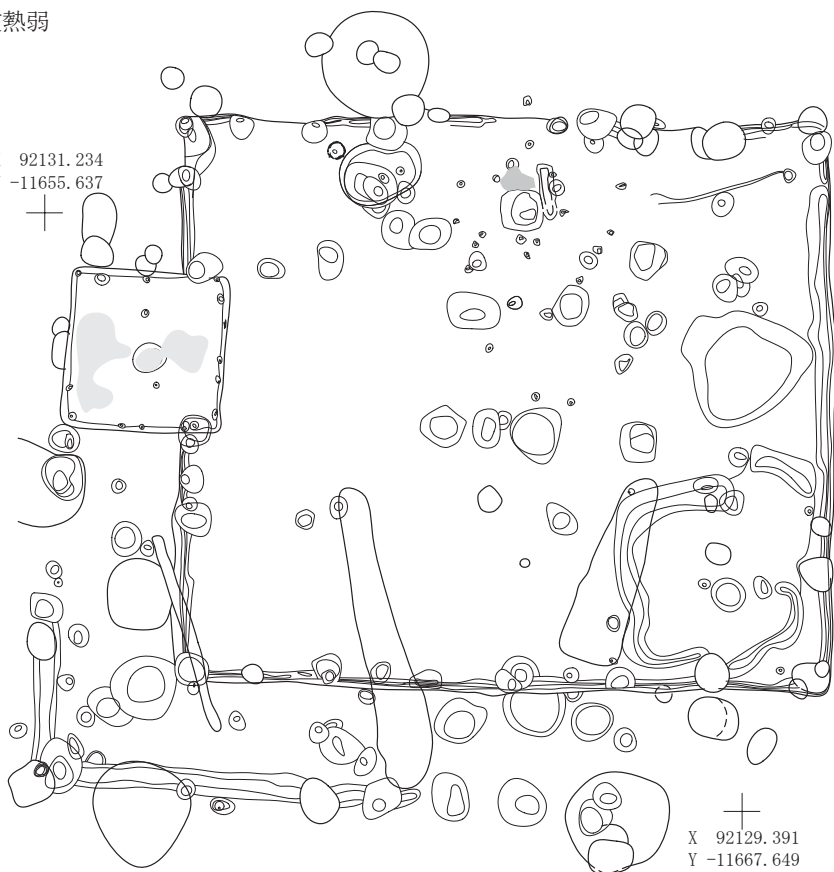

X 92129.391
Y -11667.649



图 2-149 豎穴住居跡 -148

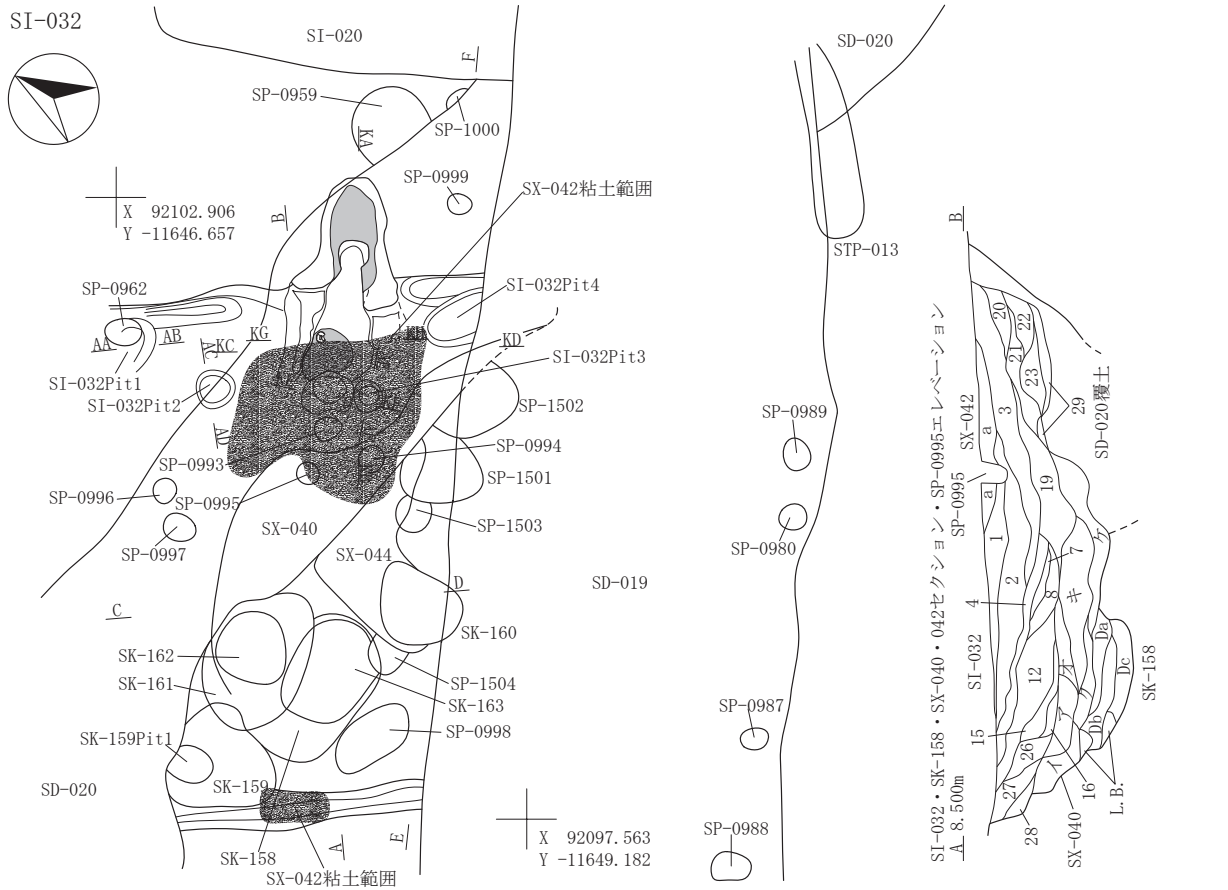

SI-032・SK-160・161・162・SX-040セクション

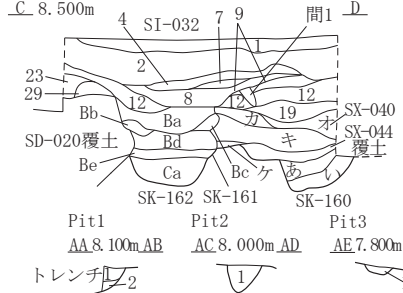

SI-032・032Pit4・SK-160・SX-040・042・SD-020セクション

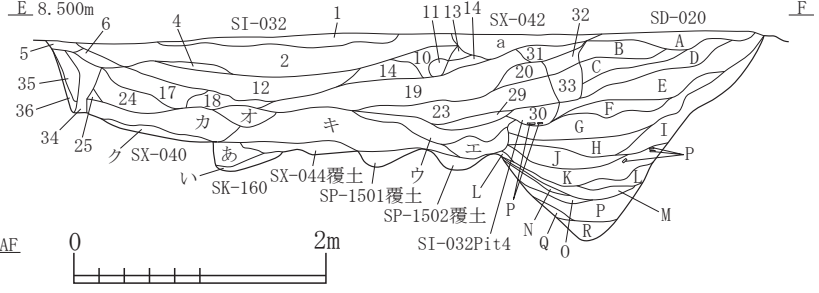

SI-032

第1層	10YR4/3	にぶい黄褐色土	パミス粒(φ1-5mm)少量, ローム粒(φ1-9mm)中量, L.B.(φ10-30mm)中量, 炭化粒(φ1-3mm)微量, 焼土粒(φ1-3mm)少量
第2層	10YR4/4	褐色土	パミス粒(φ1-9mm)少量, P.B.(φ10-50mm)中量, ローム粒(φ1-9mm)中量, L.B.(φ10-30mm)中量, 炭化粒(φ1-5mm)少量
第3層	10YR3/2	黒褐色土	パミス粒(φ1-9mm)少量, ローム粒(φ1-9mm)少量, 炭化粒(φ1-3mm)微量
第4層	10YR3/2	黒褐色土	パミス粒(φ5-9mm)少量, P.B.(φ10-25mm)少量, 炭化粒(φ1-3mm)微量
第5層	10YR3/2	黒褐色土	パミス粒(φ5-9mm)少量, 焼土粒(φ1-3mm)微量
第6層	10YR4/6	黒褐色土	パミス粒(φ1-3mm)少量, 焼土粒(φ3mm)微量
第7層	10YR3/2	黒褐色土	パミス粒(φ1-9mm)少量, ローム粒(φ1-5mm)微量, 炭化粒(φ1-3mm)極微量
第8層	10YR3/3	黒褐色土	パミス粒(φ1-9mm)少量, ローム粒(φ1-9mm)微量, 炭化粒(φ1-5mm)極微量
第9層	10YR3/2	黒褐色土	パミス粒(φ1-9mm)少量, ローム粒(φ1-5mm)微量, 炭化粒(φ1-2mm)極微量
第10層	10YR4/3	にぶい黄褐色土	P.B.(φ10-30mm)少量, ローム粒(φ1-9mm)少量, L.B.(φ10-30mm)少量, 焼土粒(φ1-3mm)微量
第11層	10YR2/3	黒褐色土	ローム粒(φ1-9mm)少量, L.B.(φ10-15mm)少量, 炭化粒(φ1-3mm)少量
第12層	10YR4/3	にぶい黄褐色土	パミス粒(φ1-9mm)中量, P.B.(φ10-20mm)少量, ローム粒(φ1-5mm)微量, 炭化粒(φ1-2mm)微量
第13層	10YR5/3	にぶい黄褐色土	パミス粒(φ3-5mm)微量, P.B.(φ10-20mm)微量, ローム粒(φ1-5mm)微量, 炭化粒(φ1-2mm)微量
第14層	10YR4/3	にぶい黄褐色土	P.B.(φ10-30mm)少量, ローム粒(φ1-9mm)少量, L.B.(φ10-30mm)少量, 焼土粒(φ1-3mm)微量
第15層	10YR3/3	暗褐色土	パミス粒(φ1-9mm)少量, P.B.(φ10-30mm)少量, ローム粒(φ1-9mm)中量, L.B.(φ10-400mm)少量, 炭化粒(φ1-3mm)微量
第16層	10YR3/3	暗褐色土	パミス粒(φ1-9mm)微量, ローム粒(φ1-5mm)微量, 炭化粒(φ1-3mm)極微量
第17層	7.5YR5/6	明褐色土	L.B.(φ20-30mm)少量
第18層	10YR3/1	黒褐色土	L.B.(φ10-70mm)少量
第19層	10YR4/3	にぶい黄褐色土	パミス粒(φ1-9mm)少量, P.B.(φ10-15mm)少量, ローム粒(φ1-5mm)少量, L.B.(φ10-40mm)少量
第20層	10YR3/2	黒褐色土	パミス粒(φ5-9mm)中量, P.B.(φ10-15mm)少量, ローム粒(φ1-5mm)少量, L.B.(φ10-40mm)少量
第21層	10YR3/2	黒褐色土	パミス粒(φ1-9mm)少量, P.B.(φ10-15mm)微量, 炭化粒(φ1-3mm)極微量
第22層	10YR3/3	黒褐色土	パミス粒(φ1-9mm)少量, 炭化粒(φ1-5mm)微量, 焼土粒(φ1-5mm)極微量
第23層	10YR3/4	暗褐色土	パミス粒(φ5-9mm)少量, P.B.(φ10-20mm)少量, ローム粒(φ5-9mm)少量, L.B.(φ10-60mm)多量
第24層	10YR4/3	にぶい黄褐色土	パミス粒(φ1-9mm)少量, P.B.(φ10-30mm)多量, ローム粒(φ1-5mm)少量, L.B.(φ10-30mm)中量
第25層	10YR3/4	暗褐色土	パミス粒(φ1-9mm)少量, P.B.(φ10-30mm)少量, L.B.(φ10-60mm)多量
第26層	10YR2/2	黒褐色土	パミス粒(φ1-9mm)少量, ローム粒(φ1-5mm)微量, 炭化粒(φ1-3mm)微量
第27層	10YR3/2	黒褐色土	パミス粒(φ1-9mm)少量, P.B.(φ10-30mm)少量, ローム粒(φ1-9mm)少量, L.B.(φ10-30mm)少量
第28層	10YR3/2	黒褐色土と10YR2/2黒褐色土の混合土	パミス粒(φ1-9mm)中量, ローム粒(φ1-5mm)微量, 炭化粒(φ1-3mm)微量, 焼土粒(φ1-2mm)極微量
第29層	10YR4/3	にぶい黄褐色土	P.B.(φ20-50mm)少量, ローム粒(φ1-5mm)中量
第30層	10YR3/4	暗褐色土	ローム粒(φ5-9mm)中量, 炭化粒(φ1-5mm)微量, 焼土粒(φ1-5mm)微量, SI-032Pit4
第31層	10YR2/2	黒褐色土	パミス粒(φ5-9mm)中量, ローム粒(φ1-3mm)少量
第32層	10YR4/4	褐色土	パミス粒(φ1-9mm)微量, ローム粒(φ1-5mm)中量, L.B.(φ10-15mm)少量, 焼土粒(φ1-5mm)少量
第33層	10YR4/3	にぶい黄褐色土	パミス粒(φ5-9mm)少量, ローム粒(φ5-9mm)中量, L.B.(φ50-70mm)少量
第34層	10YR3/4	暗褐色土	パミス粒(φ1-9mm)中量, P.B.(φ10-20mm)中量

図 2-150 竪穴住居跡 -149

第35層	10YR5/4	にぶい黄褐色土	L. B. (φ30~50mm) 多量
第36層	10YR6/6明黄褐色土と10YR3/4暗褐色土の混合土		ローム層
間1層	10YR3/2	黒褐色土	バミス粒(φ1~5mm)少量
SK-158			
第Da層	10YR2/2	黒褐色土	バミス粒(φ1~9mm)微量, ローム粒(φ1~9mm)少量, L. B. (φ10~60mm)少量, 炭化粒(φ1~3mm)微量
第Db層	10YR2/2	黒褐色土	バミス粒(φ1~5mm)微量, ローム粒(φ1~9mm)少量, 炭化粒(φ1~3mm)微量
第Dc層	10YR3/2	黒褐色土	バミス粒(φ1~9mm)少量, ローム粒(φ1~9mm)少量, L. B. (φ10~50mm)少量, 炭化粒(φ1~3mm)極微量
SK-160			
第あ層	10YR3/2	黒褐色土	P. B. (φ10~20mm)少量, ローム粒(φ1~9mm)少量, L. B. (φ10~60mm)中量, 炭化粒(φ1~3mm)極微量
第い層	10YR3/2	黒褐色土	バミス粒(φ1~9mm)微量, P. B. (φ30~50mm)少量, L. B. (φ30~60mm)多量
SK-161			
第Ba層	10YR3/3	暗褐色土	バミス粒(φ1~9mm)少量, P. B. (φ10~25mm)微量, ローム粒(φ1~9mm)多量, L. B. (φ10~20mm)少量, 炭化粒(φ1~2mm)微量, 焼土粒(φ1~5mm)極微量
第Bb層	10YR2/1	黒色土	バミス粒(φ1~9mm)少量, P. B. (φ10~40mm)中量, ローム粒(φ1~9mm)少量
第Bc層	10YR3/2	暗褐色土	バミス粒(φ1~9mm)微量, ローム粒(φ1~9mm)中量, L. B. (φ10~20mm)少量
第Bd層	10YR2/2	黒褐色土	バミス粒(φ1~9mm)微量, ローム粒(φ1~9mm)中量, L. B. (φ10~50mm)中量
第Be層	10YR2/2	黒褐色土	バミス粒(φ1~9mm)少量, ローム粒(φ1~9mm)少量, L. B. (φ10~30mm)少量, 炭化粒(φ1~5mm)微量
SK-162			
第Ca層	10YR4/3	にぶい黄褐色土	バミス粒(φ1~9mm)少量, ローム粒(φ1~9mm)中量, L. B. (φ10~50mm)中量, 炭化粒(φ1~5mm)微量
SD-020			
第A層	10YR4/4	褐色土	バミス粒(φ1~9mm)少量, P. B. (φ10~50mm)中量, ローム粒(φ1~9mm)中量, L. B. (φ10~30mm)中量, 炭化粒(φ1~5mm)少量
第B層	10YR4/3	にぶい黄褐色土	バミス粒(φ5~9mm)中量, P. B. (φ10~30mm)少量
第C層	10YR3/4	暗褐色土	バミス粒(φ5~9mm)少量, P. B. (φ10~40mm)少量, ローム粒(φ5~9mm)少量, L. B. (φ10~60mm)多量
第D層	10YR3/3	暗褐色土	バミス粒(φ1~9mm)中量, P. B. (φ60mm)微量, L. B. (φ10~30mm)中量
第E層	10YR5/6	黄褐色土	バミス粒(φ3~5mm)少量, P. B. (φ10~15mm)中量
第F層	10YR5/6	黄褐色土	バミス粒(φ3~9mm)少量, P. B. (φ10~30mm)中量, ローム粒(φ1~9mm)少量, L. B. (φ10~30mm)少量
第G層	10YR5/4	にぶい黄褐色土	バミス粒(φ1~9mm)中量, P. B. (φ10~30mm)中量, L. B. (φ10~30mm)多量, 炭化物(φ10~15mm)少量
第H層	10YR3/4	暗褐色土	バミス粒(φ3~5mm)少量, 焼土粒(φ1~2mm)少量
第I層	10YR3/3	暗褐色土	バミス粒(φ1~3mm)少量
第J層	10YR3/4	暗褐色土	バミス粒(φ1~9mm)中量, P. B. (φ10~15mm)少量
第K層	10YR3/2	黒褐色土	バミス粒(φ1~9mm)中量, P. B. (φ10~15mm)微量
第L層	10YR4/3	にぶい黄褐色土	P. B. (φ10~40mm)多量
第M層	10YR3/4	暗褐色土	バミス粒(φ1~5mm)中量
第N層	10YR5/6	黄褐色土	バミス層
第O層	10YR3/2	黒褐色土	バミス粒(φ3~5mm)少量
第P層	10YR5/4	にぶい黄褐色土	バミス粒(φ1~9mm)少量, P. B. (φ10~15mm)少量
第Q層	10YR5/6	黄褐色土	バミス層
第R層	10YR4/1	褐灰色土	ローム粒(φ1~5mm)多量, L. B. (φ10~15mm)少量
SX-040			
第ア層	10YR2/1	黒色土	バミス粒(φ1~9mm)少量, 炭化粒(φ1~3mm)極微量
第イ層	10YR3/2黒褐色土と10YR2/2黒褐色土の混合土		バミス粒(φ1~9mm)中量, P. B. (φ10~20mm)少量, ローム粒(φ1~9mm)中量, L. B. (φ10~30mm)少量, 炭化粒(φ1~5mm)微量
第ウ層	10YR4/4	褐色土	P. B. (φ20~30mm)少量, ローム粒(φ5~9mm)少量
第エ層	7.5YR4/4	褐色土	P. B. (φ20mm)少量, ローム粒(φ1~9mm)中量, L. B. (φ10~15mm)中量
第オ層	10YR3/3	暗褐色土	バミス粒(φ5~9mm)多量, P. B. (φ10~20mm)多量, ローム粒(φ1~9mm)中量, L. B. (φ10~50mm)中量
第カ層	10YR3/4	暗褐色土	バミス粒(φ1~9mm)中量, P. B. (φ10~30mm)中量, ローム粒(φ1~9mm)多量, L. B. (φ10~80mm)多量, 焼土粒(φ5mm)少量
第キ層	10YR4/2	灰黄褐色土	P. B. (φ15mm)少量, ローム粒(φ3~5mm)多量, L. B. (φ10~30mm)多量, 焼土粒(φ3~5mm)微量
第ク層	10YR6/6	明黄褐色土	ローム層
第ケ層	10YR3/2	黒褐色土	バミス粒(φ1~9mm)少量, ローム粒(φ1~9mm)多量, L. B. (φ10~40mm)中量, 炭化粒(φ1~5mm)極微量
SX-042			
第a層	10YR3/4	暗褐色土	バミス粒(φ1~9mm)多量, P. B. (φ10~30mm)少量, 焼土粒(φ1~3mm)少量
SI-032Pit 1			
第1層	10YR2/2	黒褐色土	バミス粒(φ1~9mm)少量, 炭化粒(φ1~3mm)微量
第2層	10YR3/3	暗褐色土	バミス粒(φ1~5mm)微量, ローム粒(φ1~9mm)中量, L. B. (φ10~30mm)中量, 炭化粒(φ1~2mm)極微量
SI-032Pit 2			
第1層	10YR3/3	暗褐色土	バミス粒(φ1~9mm)少量, P. B. (φ10~20mm)少量, ローム粒(φ1~9mm)中量, L. B. (φ10~30mm)少量, 炭化粒(φ1~3mm)微量
SI-032Pit 3			
第1層	10YR3/2	黒褐色土	バミス粒(φ1~3mm)微量, ローム粒(φ1~9mm)中量, L. B. (φ10~30mm)中量, 炭化粒(φ1~2mm)極微量, 焼土粒(φ1~5mm)微量

SI-032出土遺物位置図



図 2-151 竪穴住居跡 -150



SI-032カマド

第1層	10YR2/2	黒褐色土	パミス粒(φ1-9mm)微量, P. B. (φ10-50mm)少量, ローム粒(φ1-9mm)微量, L. B. (φ10-30mm)微量, 炭化粒(φ1-3mm)微量, 焼土粒(φ1-5mm)微量
第2層	10YR2/2	黒褐色土	パミス粒(φ1-9mm)少量, ローム粒(φ1-9mm)微量, 炭化粒(φ1-3mm)微量, 焼土粒(φ1-9mm)極微量
第3層	10YR2/2	黒褐色土	パミス粒(φ1-5mm)微量, ローム粒(φ1-5mm)少量, 炭化粒(φ1-2mm)微量, 焼土粒(φ1-5mm)微量
第4層	10YR3/2	黒褐色土	パミス粒(φ1-5mm)少量, ローム粒(φ1-9mm)少量, 炭化粒(φ1-3mm)微量, 焼土粒(φ1-3mm)極微量
第4a層	10YR2/2	黒褐色土	パミス粒(φ1-9mm)少量, ローム粒(φ1-9mm)少量, 炭化粒(φ1-3mm)微量, 焼土粒(φ1-5mm)極微量
第5層	10YR4/3	にぶい黄褐色土	パミス粒(φ1-9mm)微量, L. B. (φ20-100mm)多量, 炭化粒(φ1-3mm)微量, 焼土粒(φ1-9mm)極微量, カマド構築ブロック
第6層	10YR4/3	にぶい黄褐色土	パミス粒(φ1-5mm)微量, ローム粒(φ1-9mm)少量, 炭化粒(φ1-5mm)微量
第7層	10YR3/2	黒褐色土	パミス粒(φ1-5mm)微量, 炭化粒(φ1-2mm)極微量, 焼土粒(φ1-9mm)中量, 焼土ブロック(φ10-20mm)中量
第8層	10YR7/6	明黄褐色土	パミス粒(φ1-5mm)微量, 炭化粒(φ1-5mm)極微量, 焼土粒(φ1-9mm)少量, カマド構築材
第9層	5YR5/6	明赤褐色土	パミス粒(φ1-5mm)極微量, 炭化粒(φ1-5mm)微量, カマド構築材
第10層	10YR7/6	明黄褐色土	パミス粒(φ1-5mm)極微量, 焼土粒(φ1-9mm)中量, カマド構築材
第11層	10YR7/6	明黄褐色土	パミス粒(φ1-5mm)微量, 炭化粒(φ1-2mm)極微量, 焼土粒(φ1-9mm)中量, 焼土ブロック(φ10-30mm)少量, カマド構築材
第12層	10YR3/3	暗褐色土	炭化粒(φ1-9mm)微量, 焼土粒(φ1-9mm)多量, 焼土ブロック(φ10-25mm)少量, 灰少量混入
第13層	10YR3/2	黒褐色土	パミス粒(φ1-5mm)微量, ローム粒(φ1-9mm)少量, 炭化粒(φ1-3mm)微量, 焼土粒(φ1-9mm)中量, 焼土ブロック(φ10-50mm)少量, 灰少量混入
第14層	10YR4/1	褐灰色土と10YR6/3にぶい黄褐色土の混合土	パミス粒(φ1-5mm)微量, 炭化粒(φ1-9mm)少量, 焼土粒(φ1-9mm)少量, 焼土ブロック(φ10-15mm)極微量, 灰多量混入, 灰層
第15層	10YR7/6	明黄褐色土と灰の混合土	炭化粒(φ1-5mm)少量, 焼土粒(φ1-9mm)少量, 灰層
第16層	10YR3/3	暗褐色土	パミス粒(φ1-9mm)少量, ローム粒(φ1-5mm)微量, 炭化粒(φ1-3mm)極微量
第17層	10YR3/2	黒褐色土	パミス粒(φ1-9mm)少量, ローム粒(φ1-9mm)微量, L. B. (φ10-30mm)中量, 焼土粒(φ1-9mm)少量, 焼土ブロック(φ10-20mm)少量
第17a層	10YR3/2	黒褐色土	パミス粒(φ1-9mm)少量, ローム粒(φ1-9mm)少量, L. B. (φ10-30mm)中量, 焼土粒(φ1-9mm)少量, 焼土ブロック(φ10-50mm)中量, 袖
第18層	10YR3/2	黒褐色土	パミス粒(φ1-5mm)少量, 炭化粒(φ1-3mm)微量
第19層	10YR5/6	黄褐色土	パミス粒(φ1-3mm)微量, 焼土ブロック(φ10-20mm)中量, 袖
第20層	10YR5/4	にぶい黄褐色土	パミス粒(φ1-9mm)中量, P. B. (φ10-30mm)多量, 炭化粒(φ1-3mm)極微量, 袖
第21層	10YR4/3	にぶい黄褐色土	パミス粒(φ1-9mm)少量, ローム粒(φ1-9mm)中量, L. B. (φ10-20mm)少量, 炭化粒(φ1-3mm)少量, 焼土粒(φ1-5mm)極微量, 袖
第22層	10YR3/1	黒褐色土	炭化粒(φ1-2mm)少量, 焼土粒(φ1-5mm)少量, 灰溜めPit, 灰層
第23層	10YR8/2	灰白色土と10YR4/2	炭化粒(φ1-5mm)少量, 焼土粒(φ1-3mm)微量, 灰層, 灰溜めPit
第24層	10YR3/3	暗褐色土	炭化粒(φ1-9mm)多量, 焼土粒ブロック(φ20-30mm)少量, 灰層, 灰溜めPit
第25層	10YR3/2	黒褐色土	炭化粒(φ1-5mm)少量, 焼土粒(φ1-3mm)微量, 灰層, 灰溜めPit
第26層	10YR2/2	黒褐色土	パミス粒(φ1-5mm)微量, 炭化粒(φ1-3mm)微量, 焼土粒(φ1-2mm)微量, 灰層
第27層	5YR5/8	明赤褐色土	パミス粒(φ1-3mm)微量, 灰層
第28層	10YR7/6	明黄褐色土	パミス粒(φ1-9mm)微量, L. B. (φ10-50mm)多量, 炭化粒(φ1-2mm)極微量, 焼土粒(φ1-9mm)少量, 袖

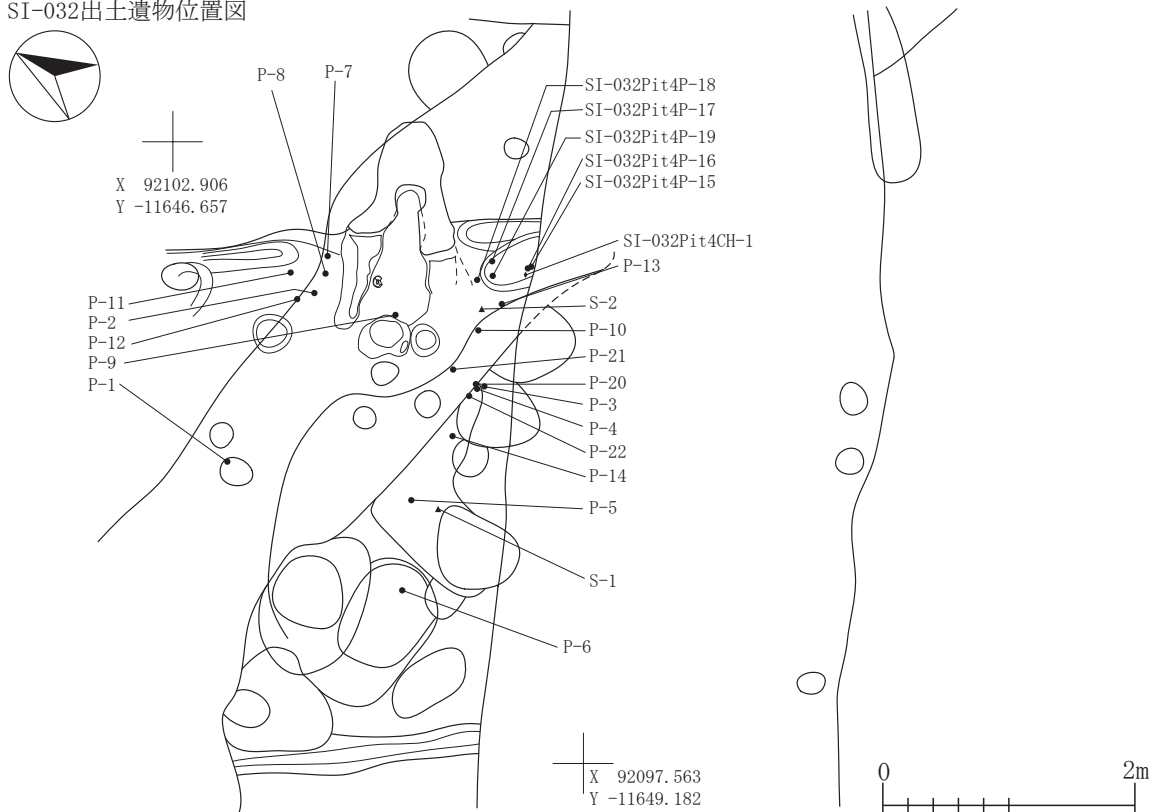
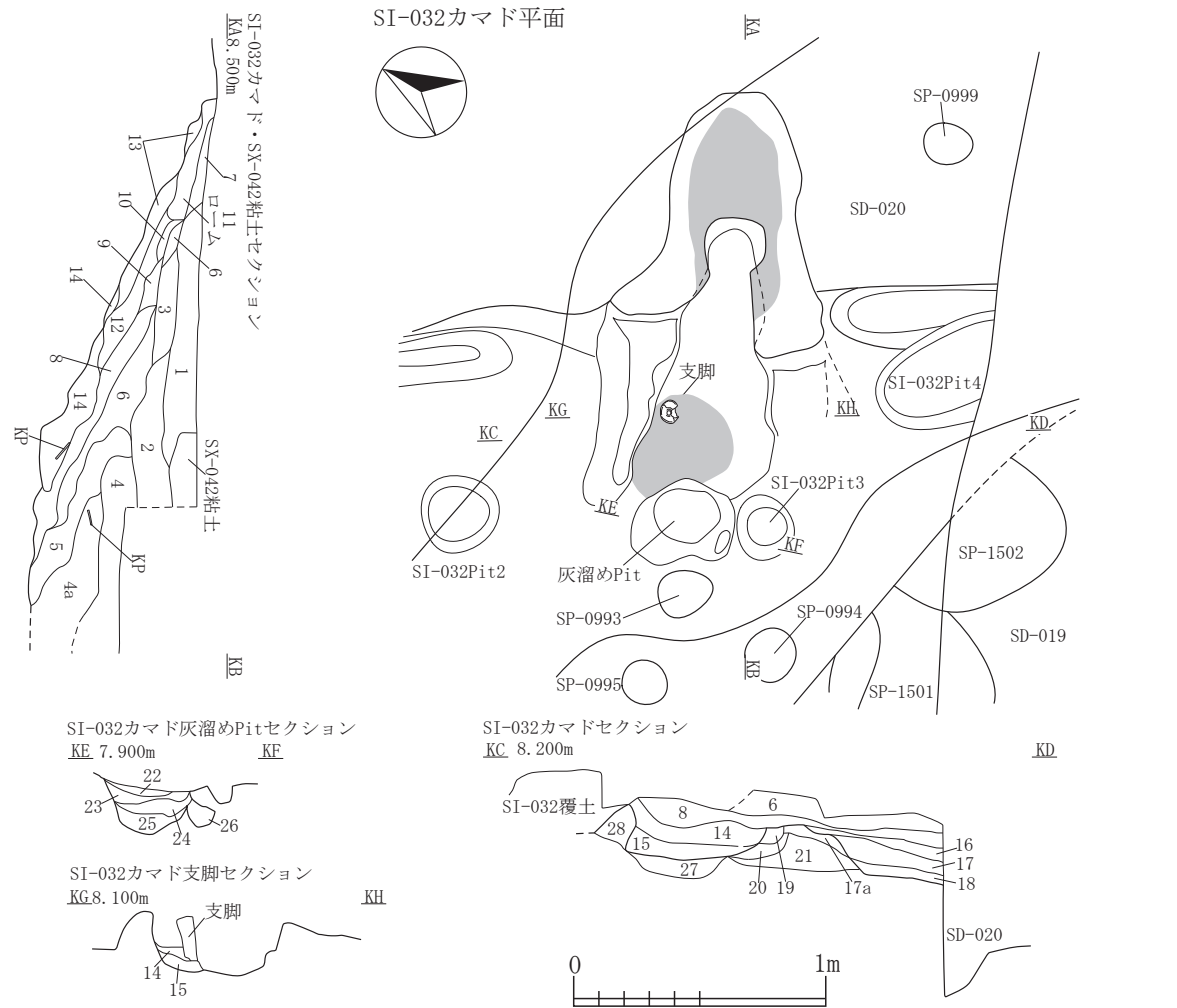
図 2-152 竪穴住居跡 -151

SI-032カマド出土遺物位置図

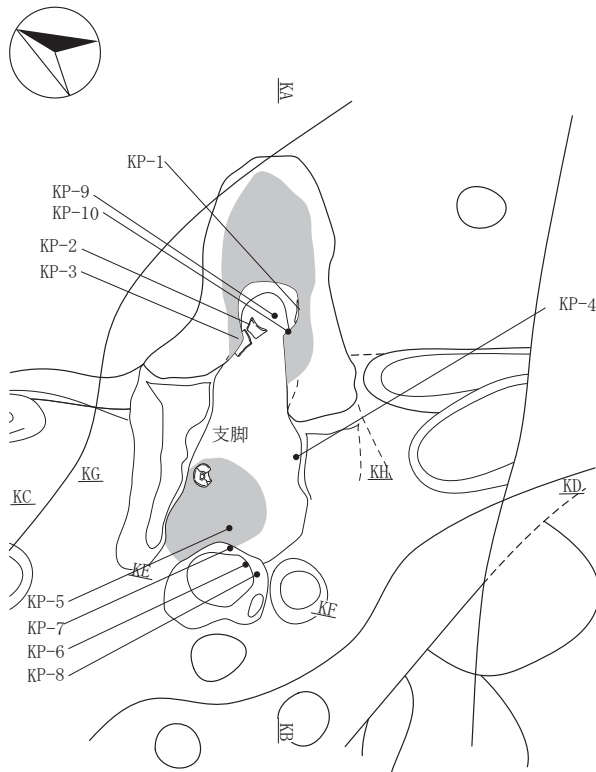

SI-032カマド粘土範囲

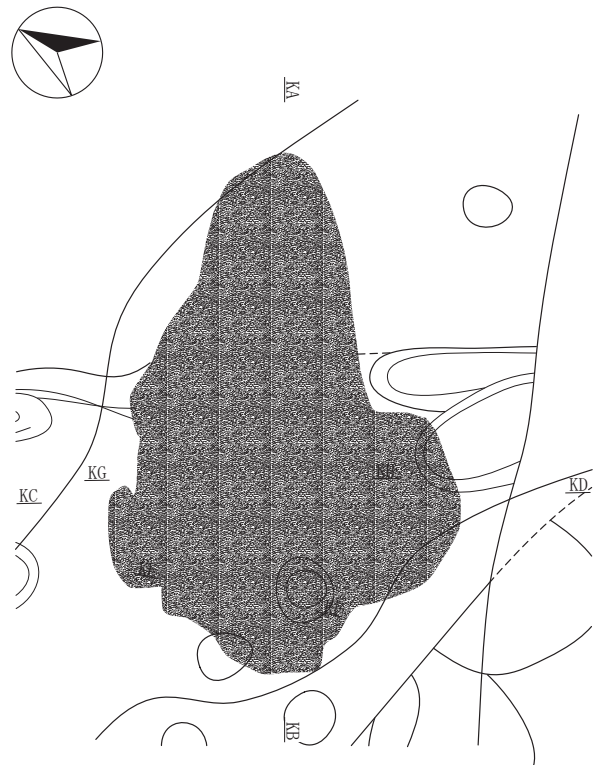

SI-032カマド灰範囲

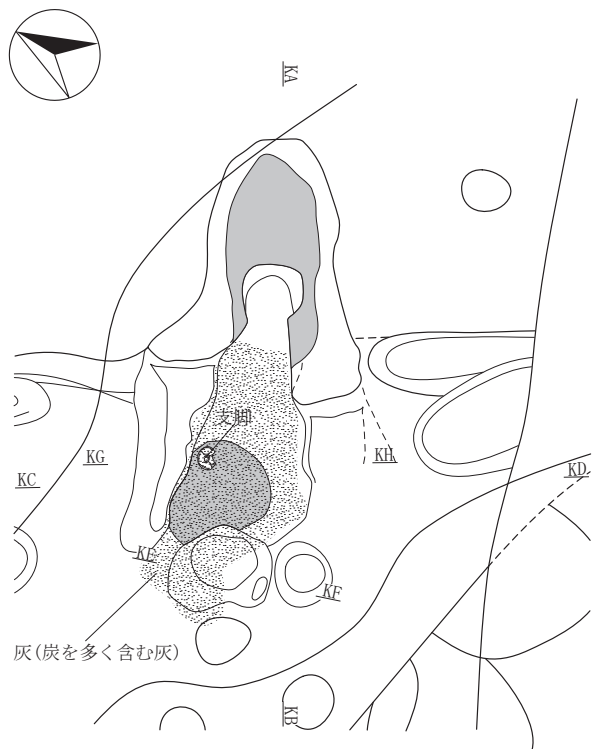

灰(炭を多く含む灰)

SI-032カマド掘り方

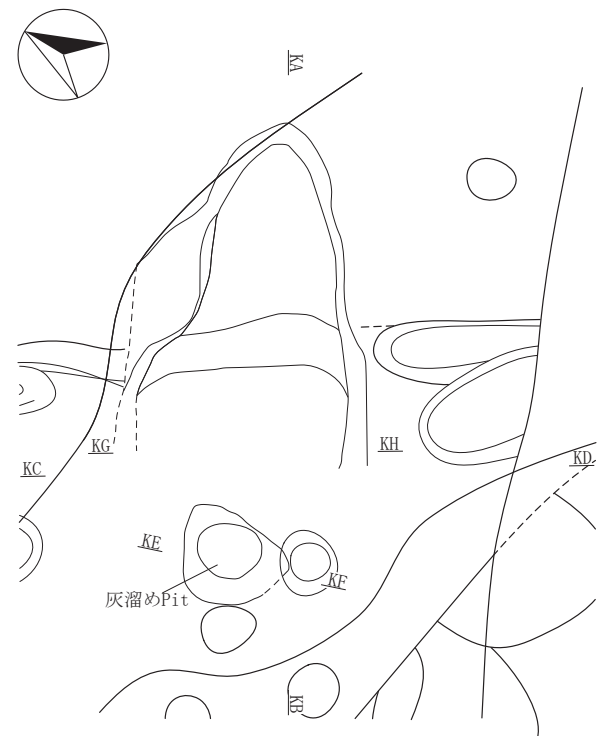

灰溜めPit



図 2-153 竪穴住居跡 -152

SI-032カマド灰範囲

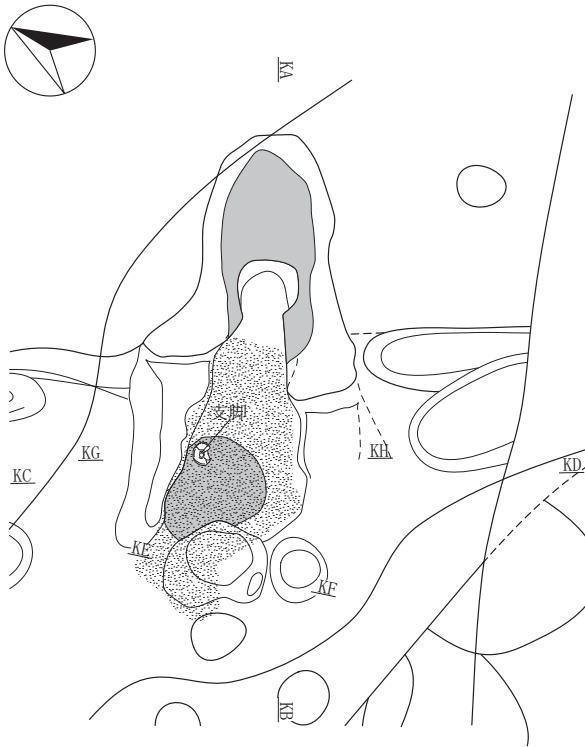

SI-032カマド掘り方



図 2-154 竪穴住居跡 -153

SI-034

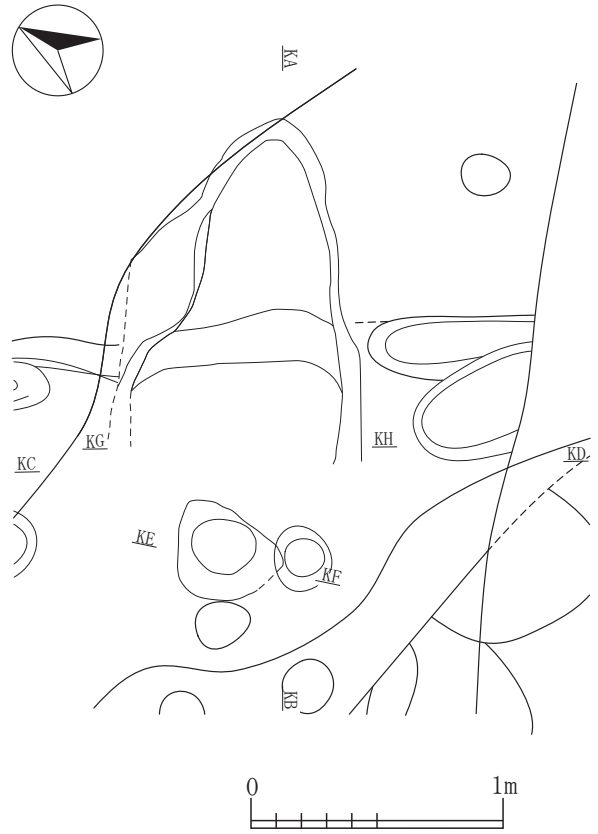
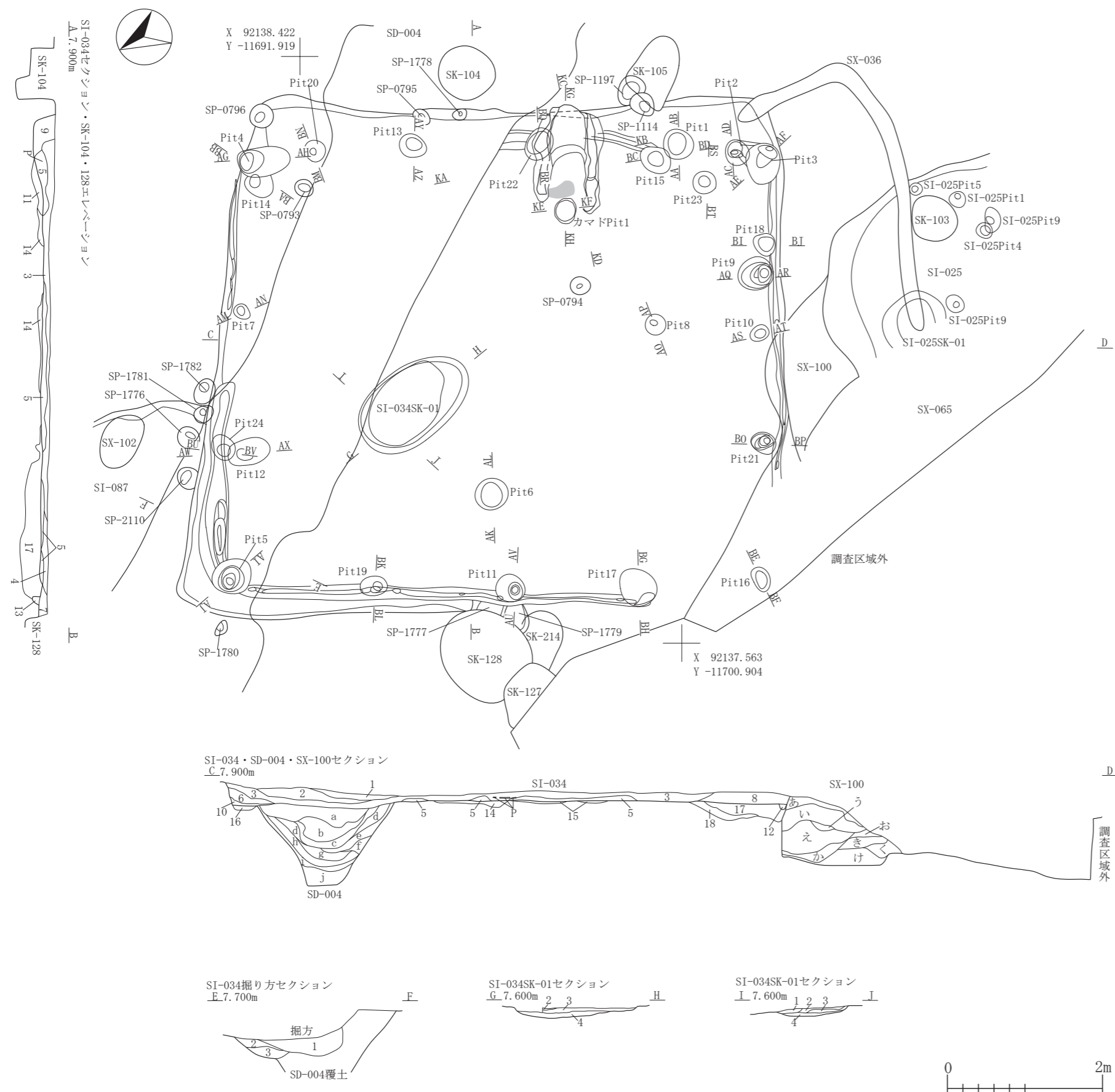

SI-034	第1層	10YR3/2	黒褐色土	パミス粒(φ1~2mm)微量, ローム粒(φ1~9mm)微量, 炭化粒(φ1~3mm)極微量		
	第2層	10YR3/2	黒褐色土	パミス粒(φ1~9mm)微量, ローム粒(φ1~9mm)少量, 炭化粒(φ1~5mm)微量, 焼土粒(φ1~5mm)極微量		
	第3層	10YR3/3	暗褐色土	パミス粒(φ1~9mm)少量, ローム粒(φ1~9mm)微量, 炭化粒(φ1~9mm)少量, 炭化物(φ10~20mm)微量, 焼土粒(φ1~5mm)微量		
	第4層	10YR3/3	暗褐色土	パミス粒(φ1~9mm)微量, ローム粒(φ1~9mm)少量, 炭化粒(φ1~9mm)少量, 炭化物(φ10~40mm)少量, 焼土粒(φ1~9mm)微量		
	第5層	10YR3/3	暗褐色土	パミス粒(φ1~5mm)微量, ローム粒(φ1~9mm)微量, 炭化粒(φ1~9mm)少量, 炭化物(φ10~30mm)少量, 焼土粒(φ1~9mm)中量, 焼土ブロック(φ10~60mm)少量, 炭・焼土層		
	第6層	10YR4/3	にぶい黄褐色土	パミス粒(φ1~2mm)微量, ローム粒(φ1~9mm)中量, L.B.(φ10~20mm)少量, 炭化粒(φ1~3mm)微量		
	第7層	10YR4/3	にぶい黄褐色土	パミス粒(φ1~3mm)微量, ローム粒(φ1~5mm)少量, 炭化粒(φ1~2mm)微量		
	第8層	10YR4/3	にぶい黄褐色土	パミス粒(φ1~9mm)少量, P.B.(φ10~20mm)微量, ローム粒(φ1~9mm)少量, 炭化粒(φ1~9mm)少量, 炭化物(φ10~15mm)微量		
	第9層	10YR3/2	黒褐色土	パミス粒(φ1~3mm)微量, ローム粒(φ1~9mm)少量, 炭化粒(φ1~3mm)微量, 焼土粒(φ1~3mm)極微量		
	第10層	10YR3/2	黒褐色土	パミス粒(φ1~9mm)微量, ローム粒(φ1~9mm)中量, L.B.(φ10~30mm)少量, 炭化粒(φ1~3mm)微量		
	第11層	10YR3/2	黒褐色土	パミス粒(φ1~9mm)微量, ローム粒(φ1~9mm)少量, L.B.(φ10~40mm)少量, 炭化粒(φ1~3mm)微量, 貼床		
	第12層	10YR3/3	暗褐色土	パミス粒(φ1~9mm)微量, L.B.(φ10~25mm)少量, 炭化粒(φ1~2mm)極微量, 壁溝		
	第13層	10YR4/3	にぶい黄褐色土	パミス粒(φ1~5mm)微量, ローム粒(φ1~9mm)少量, 炭化粒(φ1~2mm)極微量, 壁溝		
	第14層	10YR2/2	黒褐色土	パミス粒(φ1~9mm)少量, P.B.(φ10~15mm)微量, L.B.(φ20~60mm)多量, 炭化粒(φ1~2mm)極微量, 貼床		
	第15層	5YR3/6	暗赤褐色土	パミス粒(φ1~5mm)微量, ローム粒(φ1~5mm)微量, 炭化粒(φ1~2mm)微量, 焼土層		
	第16層	10YR3/2	黒褐色土	パミス粒(φ1~5mm)少量, ローム粒(φ1~9mm)中量, L.B.(φ10~40mm)中量, 炭化粒(φ1~3mm)微量, 貼床		
	第17層	10YR2/2	黒褐色土	パミス粒(φ1~9mm)中量, P.B.(φ10~50mm)中量, ローム粒(φ1~9mm)多量, L.B.(φ10~100mm)多量, 炭化粒(φ1~5mm)微量, 貼床		
	第18層	10YR5/6	黄褐色土	パミス粒(φ1~9mm)微量, L.B.(φ20~50mm)少量, 炭化粒(φ1~2mm)微量, 砂少量, 貼床		
	SD-004	第a層	10YR2/1 黒色土	パミス粒(φ1~5mm)微量, ローム粒(φ1~9mm)中量, L.B.(φ10~50mm)少量, 炭化粒(φ1~3mm)微量		
		第b層	10YR3/3 暗褐色土	パミス粒(φ1~5mm)微量, ローム粒(φ1~9mm)多量, L.B.(φ10~100mm)多量, 炭化粒(φ1~2mm)極微量		
		第c層	10YR3/3暗褐色土と10YR2/1黒色土の混合土	パミス粒(φ1~3mm)微量, ローム粒(φ1~9mm)少量, L.B.(φ10~30mm)微量, 炭化粒(φ1~5mm)微量		
		第d層	10YR4/3 にぶい黄褐色土	パミス粒(φ1~3mm)極微量, ローム粒(φ1~9mm)少量, L.B.(φ10~20mm)微量, 炭化粒(φ1~3mm)微量		
		第e層	10YR3/2 黒褐色土	パミス粒(φ1~3mm)極微量, ローム粒(φ1~9mm)微量, L.B.(φ25~40mm)微量, 炭化粒(φ1~2mm)微量		
		第f層	10YR4/3 にぶい黄褐色土	ローム粒(φ1~9mm)少量, 炭化粒(φ1~2mm)微量		
		第g層	10YR4/3 にぶい黄褐色土	パミス粒(φ1~5mm)微量, ローム粒(φ1~9mm)多量, L.B.(φ10~20mm)微量, 炭化粒(φ1~5mm)微量		
		第h層	10YR4/3 にぶい黄褐色土	パミス粒(φ1~3mm)微量, ローム粒(φ1~9mm)多量, L.B.(φ10~30mm)多量, 炭化粒(φ1~3mm)微量		
		第i層	10YR3/2 黒褐色土	パミス粒(φ1~3mm)微量, ローム粒(φ1~5mm)微量, 炭化粒(φ1~2mm)極微量, 砂少量混入		
		第j層	10YR3/2 黒褐色土	パミス粒(φ1~9mm)少量, ローム粒(φ1~9mm)中量, L.B.(φ10~35mm)中量, 炭化粒(φ1~3mm)極微量, 砂少量		
		第あ層	10YR4/4褐色土と10YR3/3暗褐色土の混合土	パミス粒(φ1~9mm)少量, 炭化粒(φ1~2mm)微量		
		第い層	10YR2/2 黒褐色土	パミス粒(φ1~5mm)微量, 炭化粒(φ1~5mm)微量		
		第う層	10YR3/3 暗褐色土	パミス粒(φ1~3mm)微量, 炭化粒(φ1~2mm)極微量		
		第え層	7.5YR5/8 明褐色土	パミス粒(φ1~3mm)微量, L.B.(φ40~200mm)中量, 礫(φ3~6mm)微量		
		第お層	10YR3/2 黒褐色土	パミス粒(φ1~3mm)微量, ローム粒(φ1~9mm)多量, L.B.(φ10~20mm)少量, 炭化粒(φ1~2mm)極微量		
		第か層	10YR3/2 黒褐色土	ローム粒(φ1~9mm)多量, L.B.(φ10~20mm)少量, 炭化粒(φ1~2mm)極微量		
		第き層	10YR3/2 黒褐色土	ローム粒(φ1~9mm)少量, L.B.(φ10~50mm)中量		
		第く層	10YR5/2 灰黄褐色土	P.B.(φ20~35mm)少量		
		第け層	7.5YR5/8 明褐色土	P.B.(φ30~50mm)少量, L.B.(φ10~100mm)中量		
		SI-034掘り方	第1層	10YR2/1 黒色土	パミス粒(φ1~9mm)多量, P.B.(φ10~40mm)中量, ローム粒(φ1~9mm)少量, L.B.(φ10~50mm)少量, 炭化粒(φ1~5mm)微量, 焼土粒(φ1~2mm)極微量	
			第2層	10YR3/2 黒褐色土	パミス粒(φ1~9mm)少量, P.B.(φ10~20mm)微量, L.B.(φ20~40mm)多量, 炭化粒(φ1~2mm)極微量	
			第3層	10YR3/2 黒褐色土	パミス粒(φ1~5mm)微量, L.B.(φ10~50mm)多量	
			SI-034SK-01	第1層	10YR3/2黒褐色土と10YR2/2黒褐色土の混合土	パミス粒(φ1~5mm)少量, ローム粒(φ1~9mm)中量, L.B.(φ10~20mm)少量, 炭化粒(φ1~3mm)微量
				第2層	10YR2/2 黒褐色土	パミス粒(φ1~9mm)微量, ローム粒(φ1~9mm)少量, 炭化粒(φ1~2mm)微量, 焼土粒(φ1~5mm)微量
				第3層	10YR4/3 にぶい黄褐色土	パミス粒(φ1~5mm)微量, ローム粒(φ1~9mm)中量, L.B.(φ10~30mm)中量, 炭化粒(φ1~3mm)微量, 焼土粒(φ1~9mm)少量
				第4層	10YR5/4 にぶい黄褐色土	パミス粒(φ1~9mm)少量, ローム粒(φ1~9mm)少量, L.B.(φ10~30mm)少量, 炭化粒(φ1~3mm)微量, 焼土粒(φ1~9mm)微量, 粘土粒(φ3~9mm)少量

図 2-155 竪穴住居跡 -154

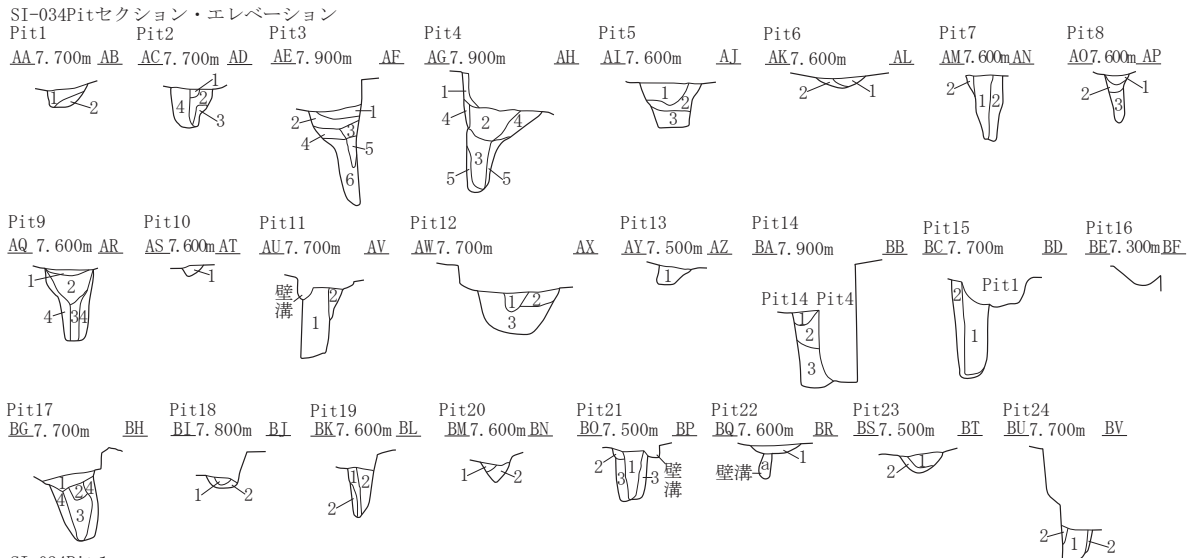

SI-034Pit 1	第1層 10YR2/1 黒色土	パミス粒(φ1~9mm)中量,炭化粒(φ1~3mm)微量	
	第2層 10YR3/2 黒褐色土	パミス粒(φ1~9mm)少量,ローム粒(φ1~5mm)微量,炭化粒(φ1~2mm)微量	
SI-034Pit 2	第1層 10YR3/2 黒褐色土	パミス粒(φ1~5mm)微量,ローム粒(φ1~2mm)微量,炭化粒(φ1~2mm)微量	
	第2層 10YR2/2 黒褐色土	パミス粒(φ1~9mm)微量,炭化粒(φ1~2mm)微量	
	第3層 10YR5/8 黄褐色土	パミス粒(φ1~9mm)少量	
	第4層 10YR4/6 褐色土	パミス粒(φ1~9mm)少量,L.B.(φ10~40mm)多量	
SI-034Pit 3	第1層 10YR3/2 黒褐色土	パミス粒(φ1~9mm)少量,ローム粒(φ1~5mm)微量,炭化粒(φ1~5mm)少量	
	第2層 10YR3/3 暗褐色土	パミス粒(φ1~5mm)微量,ローム粒(φ1~5mm)少量,炭化粒(φ1~5mm)微量	
	第3層 10YR3/3 暗褐色土	パミス粒(φ1~9mm)少量,ローム粒(φ1~9mm)微量,炭化粒(φ1~3mm)微量	
	第4層 10YR4/4 褐色土	パミス粒(φ1~3mm)微量,ローム粒(φ1~9mm)中量,L.B.(φ10~30mm)少量,炭化粒(φ1~5mm)少量	
	第5層 10YR3/2 黒褐色土	パミス粒(φ1~9mm)少量,ローム粒(φ1~9mm)中量,L.B.(φ10~25mm)少量,炭化粒(φ1~3mm)微量	
	第6層 10YR4/6 褐色土	パミス粒(φ1~9mm)少量,L.B.(φ10~50mm)多量	
SI-034Pit 4	第1層 10YR4/3 にぶい黄褐色土	パミス粒(φ1~5mm)微量,ローム粒(φ1~9mm)少量,炭化粒(φ1~2mm)微量	
	第2層 10YR4/3 にぶい黄褐色土	パミス粒(φ1~9mm)少量,ローム粒(φ1~9mm)少量,L.B.(φ10~20mm)微量,炭化粒(φ1~5mm)微量	
	第3層 10YR3/3 暗褐色土	パミス粒(φ1~9mm)少量,ローム粒(φ1~9mm)少量,L.B.(φ10~20mm)少量,炭化粒(φ1~5mm)微量	
	第4層 10YR3/2 黒褐色土	パミス粒(φ1~9mm)微量,ローム粒(φ1~9mm)少量,L.B.(φ10~40mm)少量,炭化粒(φ1~9mm)少量,焼土粒(φ1~5mm)極微量	
	第5層 10YR3/2 黒褐色土	パミス粒(φ1~3mm)微量,ローム粒(φ1~9mm)中量,L.B.(φ10~60mm)多量,炭化粒(φ1~9mm)微量	
SI-034Pit 5	第1層 10YR2/2 黒褐色土	パミス粒(φ1~3mm)微量,ローム粒(φ1~9mm)少量,炭化粒(φ1~3mm)微量	
	第2層 10YR2/2 黒褐色土	パミス粒(φ1~5mm)微量,ローム粒(φ1~5mm)少量,炭化粒(φ1~2mm)微量	
	第3層 10YR2/2 黒褐色土	パミス粒(φ1~9mm)少量,P.B.(φ10~25mm)少量,L.B.(φ10~35mm)少量,炭化粒(φ1~5mm)微量	
SI-034Pit 6	第1層 10YR2/2 黒褐色土	パミス粒(φ1~5mm)少量,炭化粒(φ1~2mm)微量	
	第2層 10YR3/3 暗褐色土	パミス粒(φ1~9mm)少量,炭化粒(φ1~5mm)微量	
SI-034Pit 7	第1層 10YR3/3 暗褐色土	パミス粒(φ1~3mm)微量,ローム粒(φ1~5mm)少量,炭化粒(φ1~2mm)極微量	
	第2層 10YR4/6 褐色土	ローム粒(φ1~9mm)多量,L.B.(φ10~50mm)多量	
SI-034Pit 8	第1層 10YR3/3 暗褐色土	パミス粒(φ1~3mm)微量,炭化粒(φ1~3mm)微量,焼土粒(φ1~2mm)極微量	
	第2層 10YR3/3 暗褐色土	パミス粒(φ1~5mm)微量,ローム粒(φ1~9mm)中量,L.B.(φ10~20mm)少量	
	第3層 10YR3/2 黒褐色土	パミス粒(φ1~5mm)微量,ローム粒(φ1~9mm)少量,L.B.(φ10~15mm)微量,炭化粒(φ1~3mm)微量,焼土粒(φ1~5mm)微量	
SI-034Pit 9	第1層 10YR3/3 暗褐色土	パミス粒(φ1~9mm)少量,P.B.(φ10~20mm)微量,炭化粒(φ1~3mm)微量	
	第2層 10YR4/3 にぶい黄褐色土	パミス粒(φ1~9mm)少量,P.B.(φ10~15mm)微量,炭化粒(φ1~3mm)微量	
	第3層 10YR4/3 にぶい黄褐色土	パミス粒(φ1~9mm)中量,炭化粒(φ1~5mm)少量	
	第4層 10YR4/6 褐色土	ローム粒(φ1~9mm)中量,L.B.(φ10~35mm)多量	
SI-034Pit10	第1層 10YR3/3 暗褐色土	パミス粒(φ1~9mm)微量,炭化粒(φ1~3mm)極微量	
SI-034Pit11	第1層 10YR3/2 黒褐色土	パミス粒(φ1~9mm)微量,ローム粒(φ5~9mm)微量,炭化粒(φ1~5mm)微量,焼土粒(φ1~5mm)極微量	
	第2層 10YR6/6 明黄褐色土	L.B.(φ10~40mm)多量,10YR3/1黒褐色土少量混入	
SI-034Pit12	第1層 10YR2/2 黒褐色土	パミス粒(φ1~3mm)微量,ローム粒(φ1~5mm)微量,炭化粒(φ1~3mm)微量	
	第2層 10YR2/2 黒褐色土	パミス粒(φ1~5mm)微量,ローム粒(φ1~9mm)少量,L.B.(φ10~30mm)微量,炭化粒(φ1~5mm)微量,焼土粒(φ1~2mm)極微量	
	第3層 10YR3/2 黒褐色土	パミス粒(φ1~3mm)微量,ローム粒(φ1~9mm)少量,炭化粒(φ1~9mm)少量,炭化物(φ10~25mm)少量,焼土粒(φ1~5mm)微量	
SI-034Pit13	第1層 10YR3/2 黒褐色土	パミス粒(φ1~5mm)少量,ローム粒(φ1~9mm)少量,炭化粒(φ1~9mm)少量,焼土粒(φ1~5mm)少量	
SI-034Pit14	第1層 10YR3/2 黒褐色土	パミス粒(φ1~9mm)少量,P.B.(φ10~30mm)少量,ローム粒(φ1~9mm)中量,L.B.(φ10~40mm)少量,炭化粒(φ1~3mm)微量	
	第2層 10YR5/6 黄褐色土	パミス粒(φ1~9mm)少量,ローム粒(φ1~9mm)中量,L.B.(φ10~50mm)多量	
	第3層 10YR3/2 黒褐色土	パミス粒(φ1~9mm)中量,P.B.(φ10~25mm)少量,ローム粒(φ1~9mm)中量,L.B.(φ10~60mm)中量,炭化粒(φ1~3mm)微量	
SI-034Pit15	第1層 10YR2/2 黒褐色土	パミス粒(φ1~9mm)微量,ローム粒(φ1~9mm)少量,L.B.(φ10~25mm)微量,炭化粒(φ1~3mm)微量	
	第2層 10YR4/6 褐色土	パミス粒(φ1~9mm)少量,L.B.(φ10~50mm)多量	

図 2-156 竪穴住居跡 -155

SI-034Pit17			
第1層	10YR3/2	黒褐色土	パミス粒(φ1~9mm)微量, ローム粒(φ1~9mm)中量, L.B.(φ10~25mm)少量, 炭化粒(φ1~5mm)微量
第2層	10YR2/2	黒褐色土	パミス粒(φ1~3mm)微量, ローム粒(φ1~9mm)中量, L.B.(φ10~15mm)微量, 炭化粒(φ1~3mm)微量, 焼土粒(φ1~5mm)微量
第3層	10YR4/3	にぶい黄褐色土	パミス粒(φ1~9mm)少量, P.B.(φ10~20mm)少量, ローム粒(φ1~9mm)少量, 炭化粒(φ1~2mm)微量
第4層	10YR2/2	黒褐色土	パミス粒(φ1~9mm)中量, P.B.(φ10~20mm)微量, ローム粒(φ1~9mm)少量, L.B.(φ10~30mm)少量, 炭化粒(φ1~3mm)微量
SI-034Pit18			
第1層	10YR3/3	暗褐色土	パミス粒(φ1~3mm)中量, ローム粒(φ1~9mm)中量, 炭化粒(φ1~2mm)極微量
第2層	10YR4/6	褐色土	ローム粒(φ1~9mm)少量, L.B.(φ10~30mm)多量
SI-034Pit19			
第1層	10YR3/2	黒褐色土	ローム粒(φ1~9mm)少量, 炭化粒(φ1~3mm)微量
第2層	10YR6/6	明黄褐色土	L.B.(φ10~50mm)多量
SI-034Pit20			
第1層	10YR4/3	にぶい黄褐色土	パミス粒(φ1~5mm)微量, P.B.(φ15~20mm)微量, ローム粒(φ1~9mm)中量, L.B.(φ10~30mm)少量, 炭化粒(φ1~3mm)微量
第2層	10YR3/3	暗褐色土	パミス粒(φ1~5mm)微量, ローム粒(φ1~9mm)少量, 炭化粒(φ1~2mm)微量, 焼土粒(φ1~2mm)極微量
SI-034Pit21			
第1層	10YR2/2	黒褐色土	パミス粒(φ1~9mm)微量, P.B.(φ10~20mm)微量, ローム粒(φ1~5mm)少量, 炭化粒(φ1~5mm)微量
第2層	10YR4/4	褐色土	パミス粒(φ1~3mm)微量, ローム粒(φ1~9mm)多量, 炭化粒(φ1~5mm)微量
第3層	10YR5/6	黄褐色土	パミス粒(φ1~5mm)少量, ローム粒(φ1~9mm)中量, L.B.(φ10~30mm)多量
SI-034Pit22			
第1層	10YR3/2	黒褐色土	パミス粒(φ1~5mm)微量, ローム粒(φ1~9mm)少量, 炭化粒(φ1~3mm)極微量, 焼土粒(φ1~5mm)極微量
第a層	10YR4/3	にぶい黄褐色土	パミス粒(φ1~3mm)微量, ローム粒(φ1~9mm)中量, 炭化粒(φ1~2mm)極微量, 壁溝
SI-034Pit23			
第1層	10YR3/2	黒褐色土	パミス粒(φ1~9mm)中量, P.B.(φ10~30mm)中量, 炭化粒(φ1~3mm)微量
第2層	10YR5/6	黄褐色土	パミス粒(φ1~9mm)中量, P.B.(φ10~25mm)多量
SI-034Pit24			
第1層	10YR3/2	黒褐色土	パミス粒(φ1~3mm)微量, ローム粒(φ1~9mm)少量, 炭化粒(φ1~6mm)少量
第2層	10YR6/6	明黄褐色土	ローム粒(φ1~9mm)中量, L.B.(φ10~20mm)多量

SI-034出土遺物位置図(土器・石器・羽口・骨・サンプル)



図 2-157 竪穴住居跡 -156

SI-034炭化物・粘土範圍上層



SI-034炭化物・石範圍下層

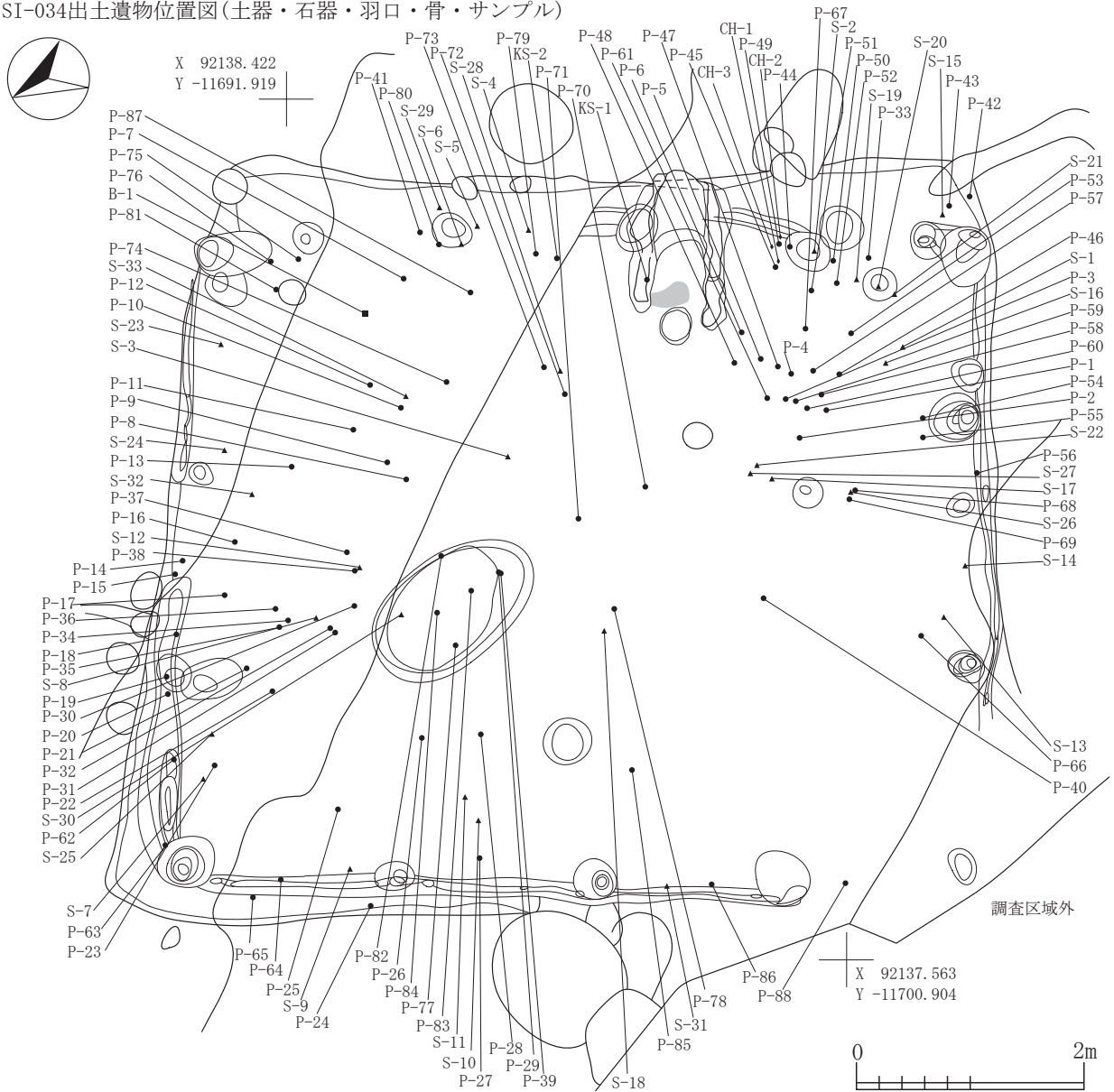
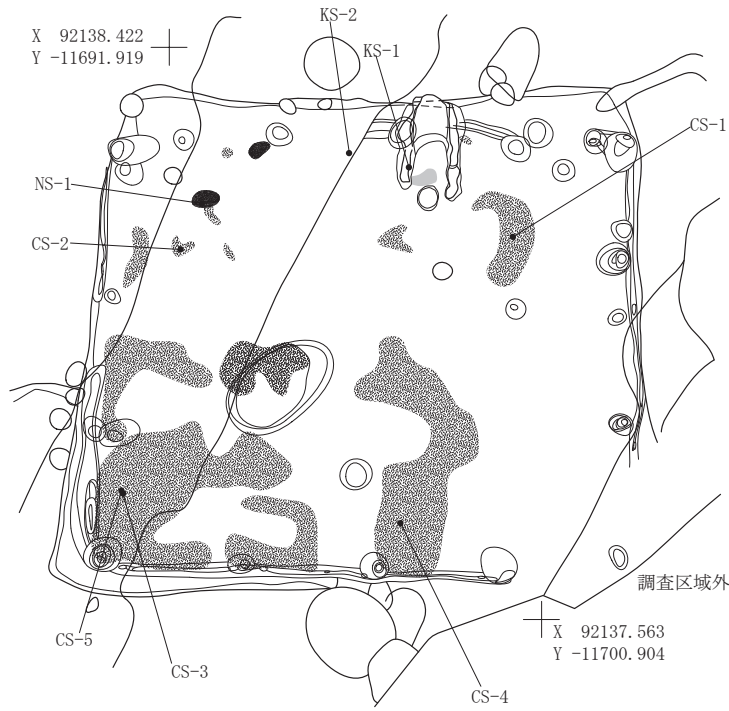

図 2-158 竪穴住居跡 -157

SI-034焼土範囲下層



SI-034掘り方

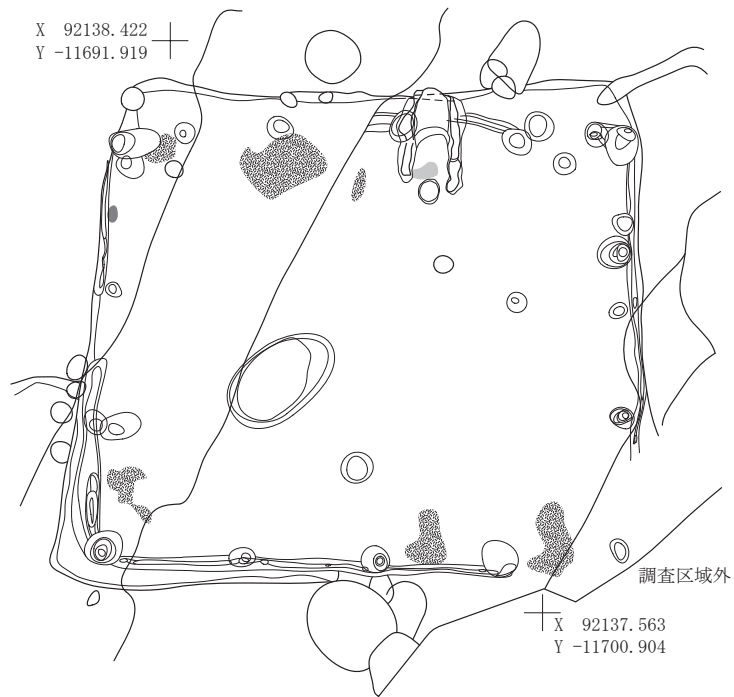
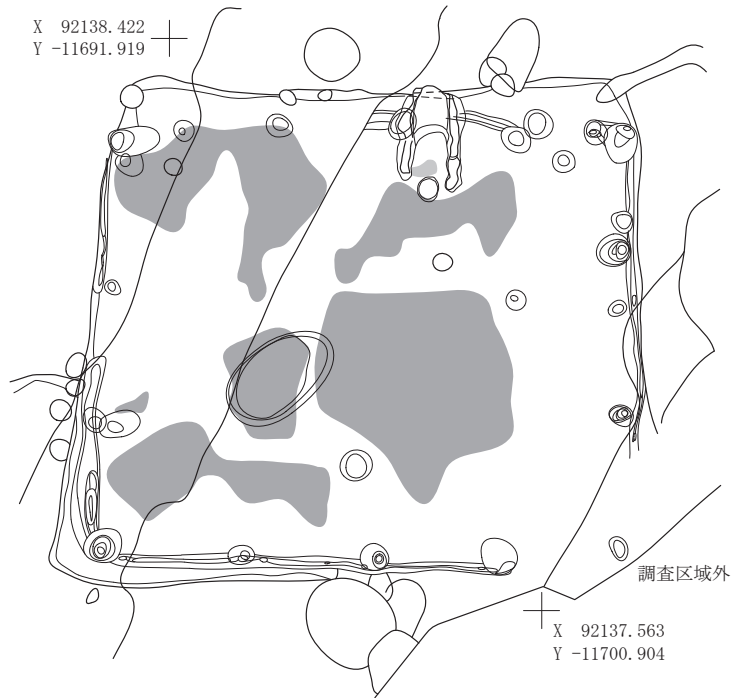

図 2-159 竪穴住居跡 -158

SI-034カマド

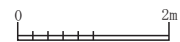
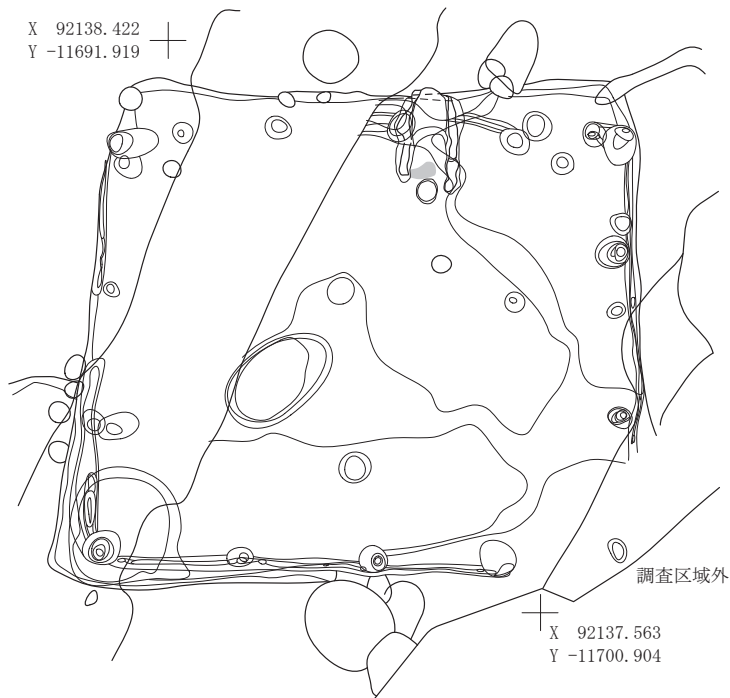
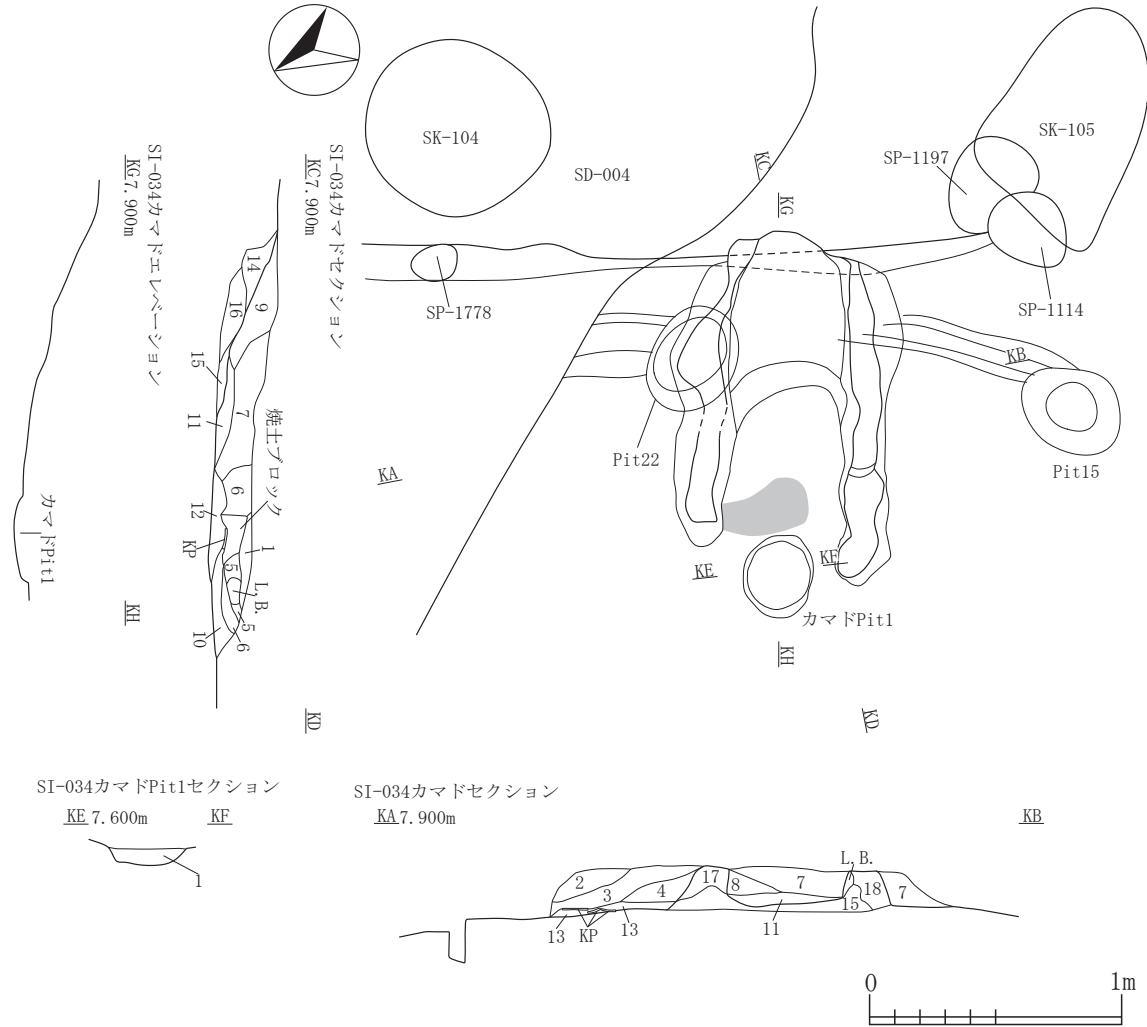

SI-034カマド

第1層	7.5YR3/3	暗褐色土
第2層	10YR3/3	暗褐色土
第3層	7.5YR3/3	暗褐色土
第4層	7.5YR3/3	暗褐色土
第5層	7.5YR4/4	褐色土
第6層	7.5YR3/3	暗褐色土
第7層	7.5YR3/4	暗褐色土
第8層	10YR3/3	暗褐色土
第9層	10YR4/3	にぶい黄褐色土
第10層	10YR3/3	暗褐色土
第11層	10YR4/3	にぶい黄褐色土
第12層	10YR4/3	にぶい黄褐色土
第13層	10YR3/3	暗褐色土
第14層	10YR4/4	褐色土
第15層	10YR4/3	にぶい黄褐色土
第16層	10YR3/2	黒褐色土
第17層	7.5YR4/4	褐色土
第18層	10YR5/4	にぶい黄褐色土

パミス粒(φ1~3mm)微量,炭化粒(φ1~2mm)微量,焼土粒(φ1~3mm)少量
 パミス粒(φ1~5mm)微量,L.B.(φ20~30mm)少量,炭化粒(φ1~3mm)微量,焼土粒(φ1~5mm)少量
 パミス粒(φ1~9mm)微量,ローム粒(φ1~9mm)少量,炭化粒(φ1~5mm)微量,焼土粒(φ1~9mm)中量,焼土ブロック(φ10~40mm)中量
 パミス粒(φ1~9mm)微量,L.B.(φ15~30mm)微量,炭化粒(φ1~3mm)微量,焼土粒(φ1~9mm)中量,焼土ブロック(φ10~30mm)中量
 L.B.(φ80mm)微量,炭化粒(φ1~2mm)微量,焼土粒(φ1~3mm)少量
 パミス粒(φ1~9mm)極微量,炭化粒(φ1~2mm)微量,焼土粒(φ1~9mm)少量
 パミス粒(φ1~9mm)微量,炭化粒(φ1~9mm)微量,焼土粒(φ1~9mm)中量,焼土ブロック(φ10~60mm)中量,カマド構築ブロック(φ16~30mm)少量
 パミス粒(φ1~2mm)極微量,炭化粒(φ1~2mm)微量,焼土粒(φ1~5mm)少量
 パミス粒(φ1~3mm)微量,炭化粒(φ1~2mm)微量,焼土粒(φ1~9mm)中量,焼土ブロック(φ10~30mm)少量
 パミス粒(φ1~3mm)微量,炭化粒(φ1~3mm)微量,焼土粒(φ1~9mm)中量,焼土ブロック(φ10~30mm)少量
 パミス粒(φ1~5mm)微量,炭化粒(φ1~2mm)微量,焼土粒(φ1~5mm)少量
 パミス粒(φ1~3mm)微量,炭化粒(φ1~2mm)微量,焼土粒(φ1~2mm)微量
 パミス粒(φ1~5mm)少量,炭化粒(φ1~2mm)極微量,焼土粒(φ1~3mm)微量
 パミス粒(φ1~5mm)少量,ローム粒(φ1~9mm)少量,L.B.(φ10~30mm)中量,炭化粒(φ1~3mm)微量,焼土粒(φ1~5mm)少量,カマド構築材
 パミス粒(φ1~3mm)微量,ローム粒(φ1~5mm)微量,炭化粒(φ1~3mm)微量,焼土粒(φ1~4mm)微量,カマド構築材
 パミス粒(φ1~9mm)少量,ローム粒(φ5~9mm)微量,炭化粒(φ1~3mm)微量,カマド構築材
 パミス粒(φ1~3mm)微量,L.B.(φ15~25mm)少量,炭化粒(φ1~2mm)極微量,焼土粒(φ1~9mm)中量,焼土ブロック(φ10~20mm)少量,カマド袖
 パミス粒(φ1~3mm)微量,ローム粒(φ1~9mm)微量,炭化粒(φ1~2mm)極微量,焼土粒(φ1~9mm)中量,粘土ブロック(φ20~45mm)中量,袖

SI-034カマドPit1

第1層	10YR3/2	黒褐色土	パミス粒(φ1~3mm)微量,ローム粒(φ1~5mm)少量,炭化粒(φ1~3mm)微量,焼土粒(φ1~6mm)少量
-----	---------	------	---

図 2-160 竪穴住居跡 -159

SI-034カマド出土遺物位置図

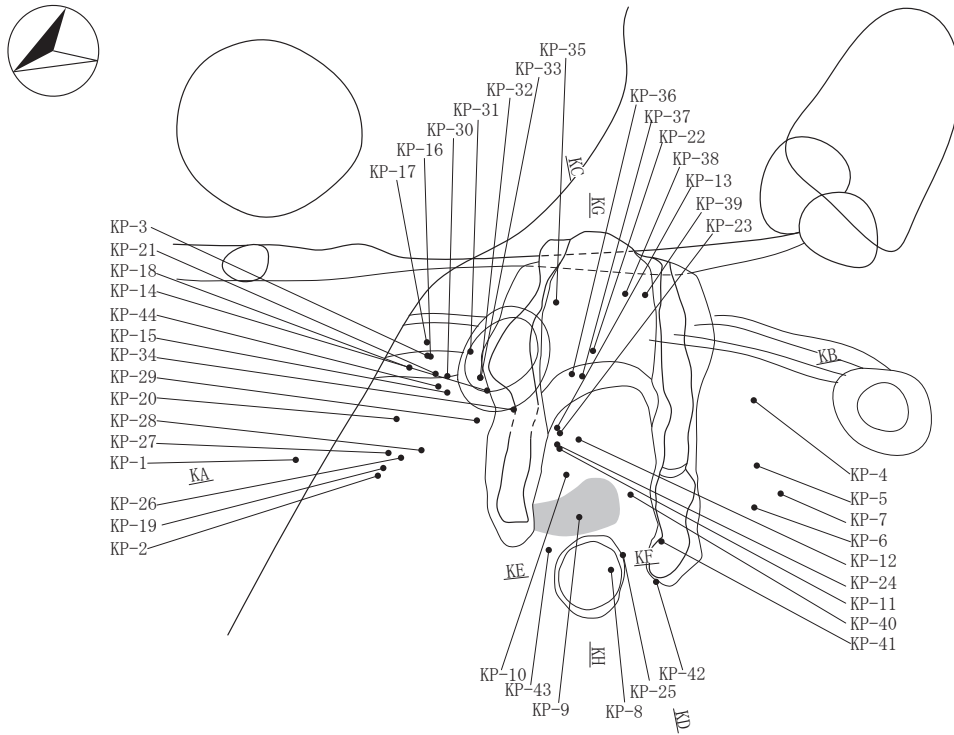

SI-034カマド焼土範囲



図 2-161 竪穴住居跡 -160



図 2-162 竪穴住居跡 -161

- SI-035Pit7
 第1層 10YR4/3 にぶい黄褐色土 パミス粒(φ1-5mm)少量, ローム粒(φ1-5mm)微量, 炭化粒(φ1-2mm)微量
 SI-035Pit8
 第1層 10YR3/2 黒褐色土 パミス粒(φ1-5mm)微量, ローム粒(φ1-9mm)中量, 炭化粒(φ1-2mm)微量
 SI-035Pit9
 第1層 10YR2/2 黒褐色土 パミス粒(φ1-9mm)微量, 炭化粒(φ1-3mm)極微量
 第2層 10YR2/2 黒褐色土 パミス粒(φ1-9mm)微量, ローム粒(φ1-9mm)少量, L.B.(φ10-15mm)微量, 炭化粒(φ1-2mm)極微量, 焼土粒(φ1-2mm)極微量
 第3層 10YR3/2 黒褐色土 パミス粒(φ1-9mm)中量, P.B.(φ10-20mm)少量, 炭化粒(φ1-3mm)微量
 SI-035Pit10
 第1層 10YR2/2 黒褐色土 パミス粒(φ1-9mm)少量, 炭化粒(φ1-3mm)微量
 第2層 10YR2/2 黒褐色土 パミス粒(φ1-5mm)微量, 炭化粒(φ1-3mm)極微量

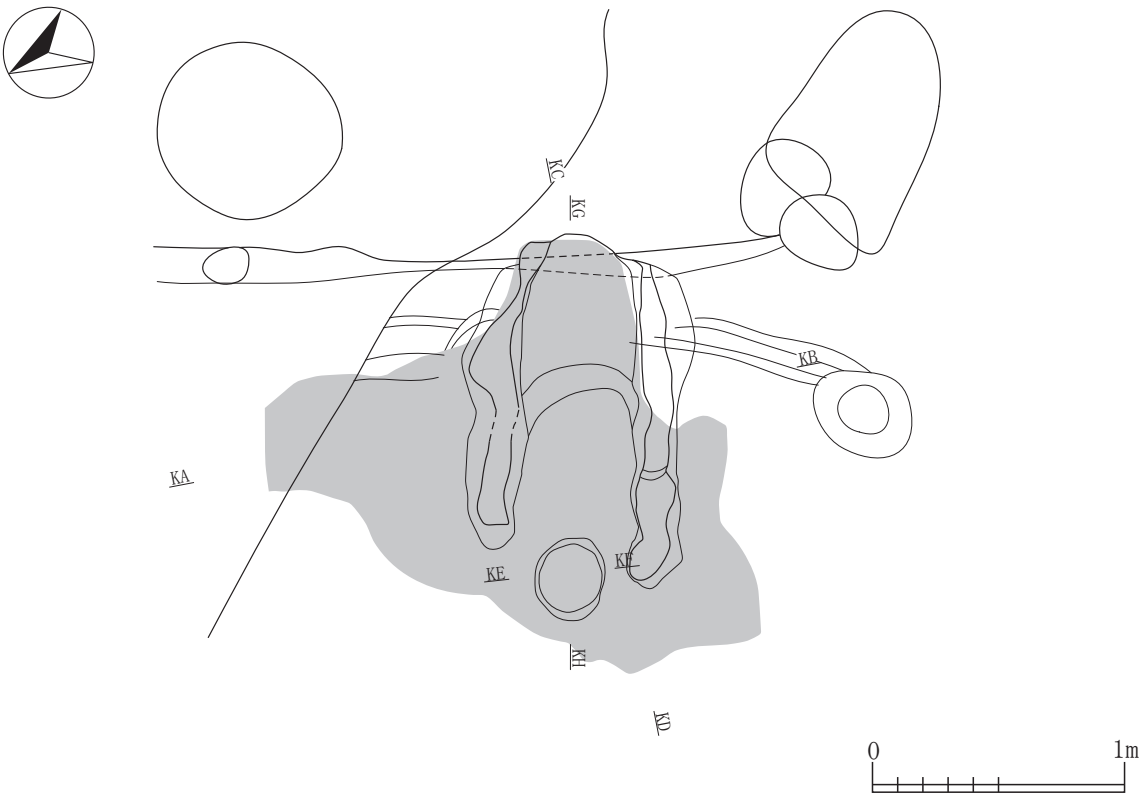
SI-035=SI-04(県調査)焼土・粘土範囲

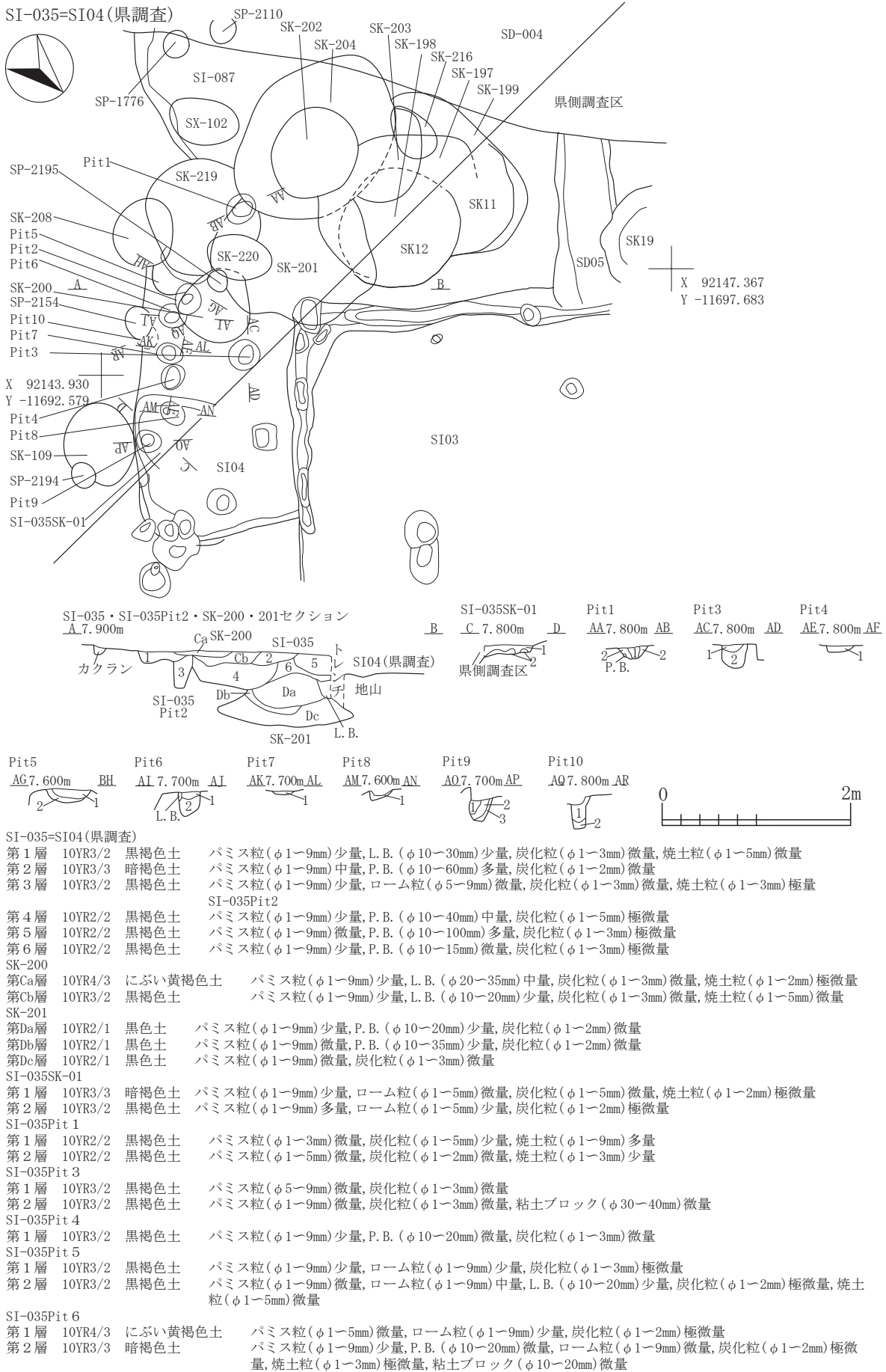
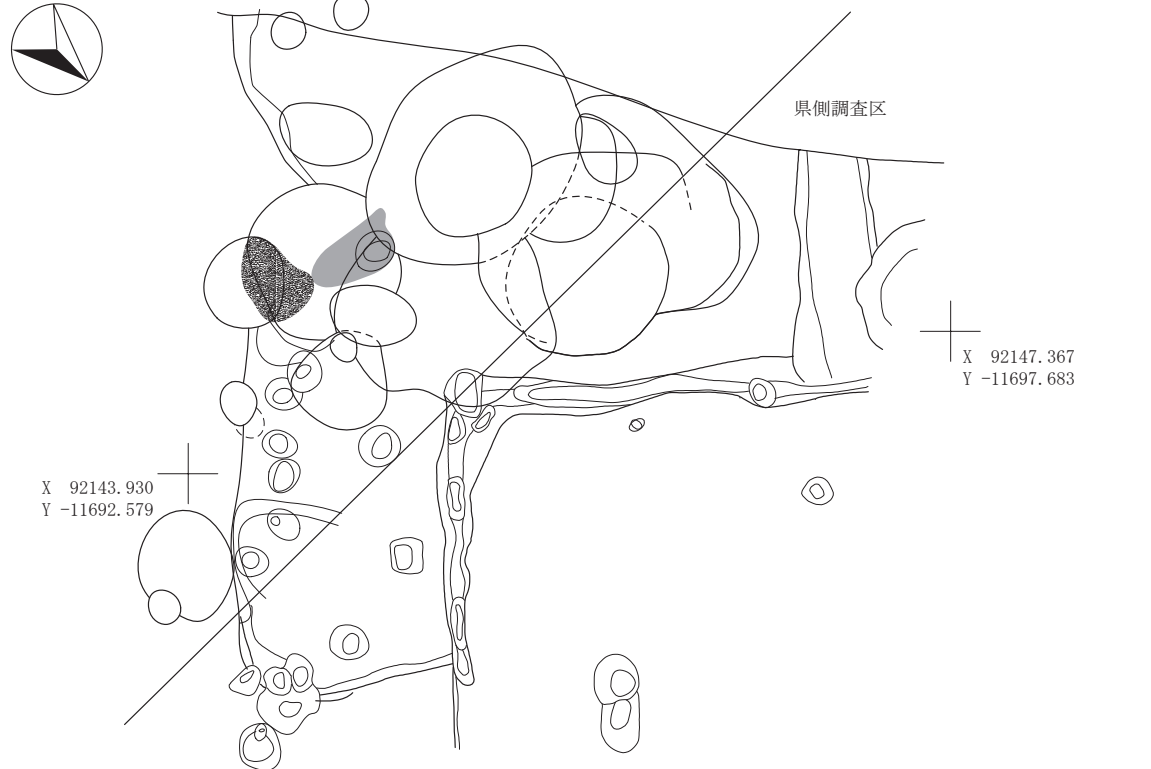

SI-035=SI-04(県調査)掘り方



図 2-163 竪穴住居跡 -162



図 2-164 竪穴住居跡 -163

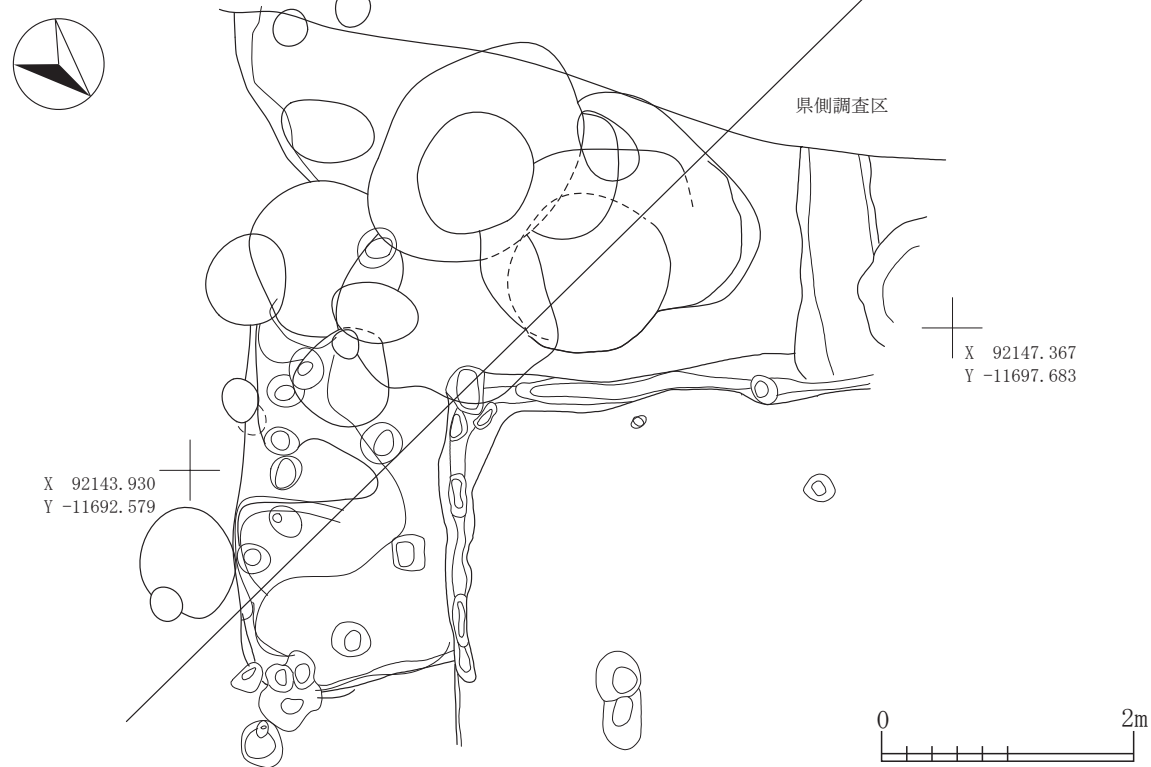

SI-036Pit 1	第1層 10YR3/1 黒褐色土	パミス粒(φ1-9mm)少量,炭化粒(φ1-3mm)微量,焼土粒(φ1-5mm)微量
	第2層 10YR3/2 黒褐色土	パミス粒(φ1-9mm)中量, P. B. (φ10-20mm)少量,炭化粒(φ1-5mm)少量,焼土粒(φ1-2mm)極微量
	第3層 10YR4/2 灰黄褐色土	パミス粒(φ1-9mm)少量, P. B. (φ10-30mm)少量,炭化粒(φ1-3mm)少量,焼土粒(φ1-2mm)微量
SI-036Pit 2	第A層 10YR3/3 暗褐色土	パミス粒(φ1-9mm)多量, P. B. (φ10-20mm)少量,炭化粒(φ1-5mm)少量,焼土粒(φ1-2mm)微量
	第B層 10YR3/2 黒褐色土	パミス粒(φ1-5mm)少量, P. B. (φ13mm)微量,炭化粒(φ1-5mm)少量,焼土粒(φ1-2mm)微量
	第C層 10YR4/3 にぶい黄褐色土	パミス粒(φ1-9mm)中量, P. B. (φ10-15mm)少量,炭化粒(φ1-3mm)少量,焼土粒(φ1mm)極微量
	第D層 10YR4/2 灰黄褐色土	パミス粒(φ1-9mm)少量, P. B. (φ10-12mm)少量,炭化粒(φ1-5mm)少量,焼土粒(φ1mm)極微量
SI-036Pit 6	第1層 10YR3/2 黒褐色土	パミス粒(φ1-9mm)少量,炭化粒(φ1-5mm)少量,焼土粒(φ1-2mm)微量
	第2層 10YR4/2 灰黄褐色土	パミス粒(φ1-9mm)少量,炭化粒(φ1-3mm)少量,焼土粒(φ1-2mm)微量
SI-036Pit 3	第A層 10YR3/1 黒褐色土	パミス粒(φ1-9mm)少量,炭化粒(φ1-3mm)少量,焼土粒(φ1-5mm)少量
	第B層 10YR4/3 にぶい黄褐色土	パミス粒(φ1-9mm)多量, P. B. (φ10-20mm)中量,炭化粒(φ1-3mm)少量
SI-036Pit 7	第1層 10YR2/2 黒褐色土	パミス粒(φ1-9mm)少量, L. B. (φ10mm)微量,炭化粒(φ1-5mm)少量,焼土粒(φ1-5mm)少量
SI-036Pit 4	第1層 10YR3/1 黒褐色土	パミス粒(φ1-5mm)少量,炭化粒(φ1-5mm)少量,焼土粒(φ1mm)極微量
	第2層 10YR4/3 にぶい黄褐色土	パミス粒(φ1-9mm)多量, P. B. (φ10-20mm)少量,炭化粒(φ1-3mm)少量
SI-036Pit 5	第1層 10YR4/2 灰黄褐色土	パミス粒(φ1-9mm)少量, L. B. (φ10-30mm)多量,炭化粒(φ1-5mm)少量,焼土粒(φ1-2mm)微量
	第2層 10YR5/2 灰黄褐色土	パミス粒(φ1-5mm)少量,ローム粒(φ1-9mm)中量,炭化粒(φ1-3mm)少量,焼土粒(φ1-2mm)微量
	第3層 10YR3/1 黒褐色土	パミス粒(φ1-7mm)少量,ローム粒(φ1-9mm)少量,炭化粒(φ1-5mm)少量,焼土粒(φ1-9mm)少量
SI-036Pit 8	第1層 10YR5/3 にぶい黄褐色土	パミス粒(φ1-9mm)多量, P. B. (φ13mm)少量,炭化粒(φ1-3mm)少量
	第2層 10YR4/2 灰黄褐色土	パミス粒(φ1-5mm)中量, P. B. (φ10-15mm)少量,炭化粒(φ1-3mm)少量
	第3層 10YR4/3 にぶい黄褐色土	パミス粒(φ1-9mm)多量, P. B. (φ10-25mm)中量,炭化粒(φ1-5mm)少量
SI-036Pit 2	第D層 10YR4/2 灰黄褐色土	パミス粒(φ1-9mm)少量, P. B. (φ10-12mm)少量,炭化粒(φ1-5mm)少量,焼土粒(φ1mm)極微量
SI-036Pit 9	第1層 10YR3/2 黒褐色土	パミス粒(φ1-9mm)少量, P. B. (φ10-15mm)少量, L. B. (φ10-15mm)少量,炭化粒(φ1-5mm)少量,焼土粒(φ1-5mm)少量
	第2層 10YR3/1 黒褐色土	パミス粒(φ1-9mm)少量,炭化粒(φ1-3mm)少量,焼土粒(φ1mm)極微量
	第3層 10YR4/2 灰黄褐色土	パミス粒(φ1-9mm)多量, P. B. (φ10-20mm)少量,炭化粒(φ1-3mm)微量
	第4層 10YR3/1 黒褐色土	パミス粒(φ1-5mm)少量,炭化粒(φ1-5mm)微量
SI-036Pit 10	第1層 10YR4/2 灰黄褐色土	パミス粒(φ1-9mm)中量, P. B. (φ10-20mm)少量,ローム粒(φ5mm)微量,炭化粒(φ1-5mm)少量,焼土粒(φ1-3mm)微量
	第2層 10YR4/3 にぶい黄褐色土	パミス粒(φ1-9mm)多量,炭化粒(φ1-3mm)少量
	第3層 10YR5/3 にぶい黄褐色土	パミス粒(φ1-5mm)中量,炭化粒(φ1mm)極微量
SI-036Pit 11	第1層 10YR3/2 黒褐色土	パミス粒(φ1-9mm)中量, P. B. (φ10-20mm)少量,炭化粒(φ1-5mm)少量,焼土粒(φ1-2mm)微量
SI-036Pit 12	第A層 10YR3/1 黒褐色土	パミス粒(φ1-9mm)少量, P. B. (φ10-30mm)少量,炭化粒(φ1-7mm)少量,焼土粒(φ1-2mm)極微量
SI-036	第a層 10YR2/3 黒褐色土	パミス粒(φ1-9mm)少量, P. B. (φ10-20mm)少量,炭化粒(φ1-5mm)少量,焼土粒(φ1mm)極微量
SI-036Pit 13	第1層 10YR3/3 暗褐色土	パミス粒(φ1-9mm)中量, P. B. (φ10-30mm)中量,炭化粒(φ1-3mm)少量,焼土粒(φ1-3mm)微量
	第2層 10YR4/2 灰黄褐色土	パミス粒(φ1-9mm)多量,炭化粒(φ1-3mm)少量
	第3層 10YR5/3 にぶい黄褐色土	パミス粒(φ1-9mm)多量, P. B. (φ10-40mm)多量,炭化粒(φ1-3mm)少量
SI-036Pit 14	第1層 10YR3/3 暗褐色土	パミス粒(φ1-9mm)中量, P. B. (φ10-13mm)少量,炭化粒(φ1-5mm)少量,焼土粒(φ1-2mm)微量
	第2層 10YR4/2 灰黄褐色土	パミス粒(φ1-9mm)多量, P. B. (φ10-20mm)中量,炭化粒(φ1-3mm)少量,焼土粒(φ1-2mm)微量
	第3層 10YR4/3 にぶい黄褐色土	パミス粒(φ1-9mm)多量, P. B. (φ15mm)少量, L. B. (φ20mm)少量,炭化粒(φ1-2mm)少量
SI-036Pit 18	第1層 10YR3/1 黒褐色土	パミス粒(φ1-5mm)少量,炭化粒(φ1-3mm)少量,焼土粒(φ1-2mm)少量
	第2層 10YR2/2 黒褐色土	パミス粒(φ1-3mm)少量,炭化粒(φ1-3mm)少量,焼土粒(φ1-2mm)微量
SI-036Pit 19	第1層 10YR4/2 灰黄褐色土	パミス粒(φ1-5mm)少量,炭化粒(φ1-9mm)少量,焼土粒(φ1-9mm)中量
	第2層 10YR3/2 黒褐色土	パミス粒(φ1-9mm)少量, P. B. (φ10-13mm)少量,炭化粒(φ1-3mm)少量,焼土粒(φ1-2mm)微量
	第3層 10YR6/6 明黄褐色土	パミス粒(φ5mm)少量, P. B. (φ15mm)少量, L. B. (φ20-30mm)多量, 10YR4/2灰黄褐色土少量混入
SI-036Pit 20	第1層 10YR3/2 黒褐色土	パミス粒(φ1-9mm)少量,炭化粒(φ1-5mm)少量,焼土粒(φ1-2mm)微量
	第2層 10YR4/2 灰黄褐色土	パミス粒(φ1-9mm)中量,ローム粒(φ1-9mm)少量,炭化粒(φ1-5mm)少量,焼土粒(φ1-5mm)少量
	第3層 10YR6/6 明黄褐色土	ローム粒(φ1-9mm)多量, L. B. (φ20-50mm)多量,炭化粒(φ1-5mm)少量,焼土粒(φ1-2mm)少量, 10YR4/2灰黄褐色土少量混入
	第4層 10YR3/1 黒褐色土	パミス粒(φ1-9mm)少量,炭化粒(φ1-5mm)少量
	第5層 10YR6/6 明黄褐色土	P. B. (φ50mm)中量, L. B. (φ10-30mm)中量, 10YR3/1黒褐色土少量混入

図 2-165 竪穴住居跡 -164

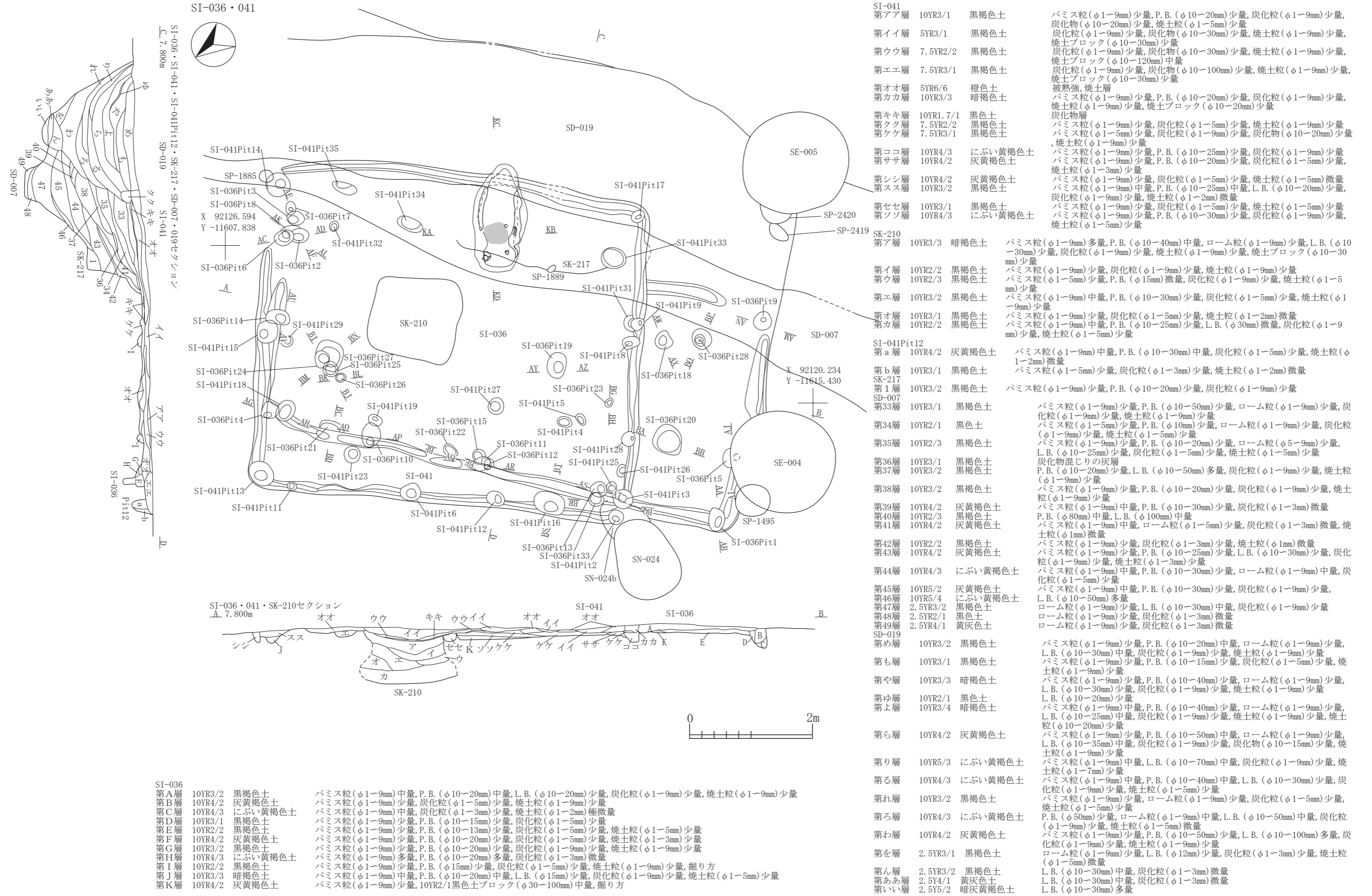
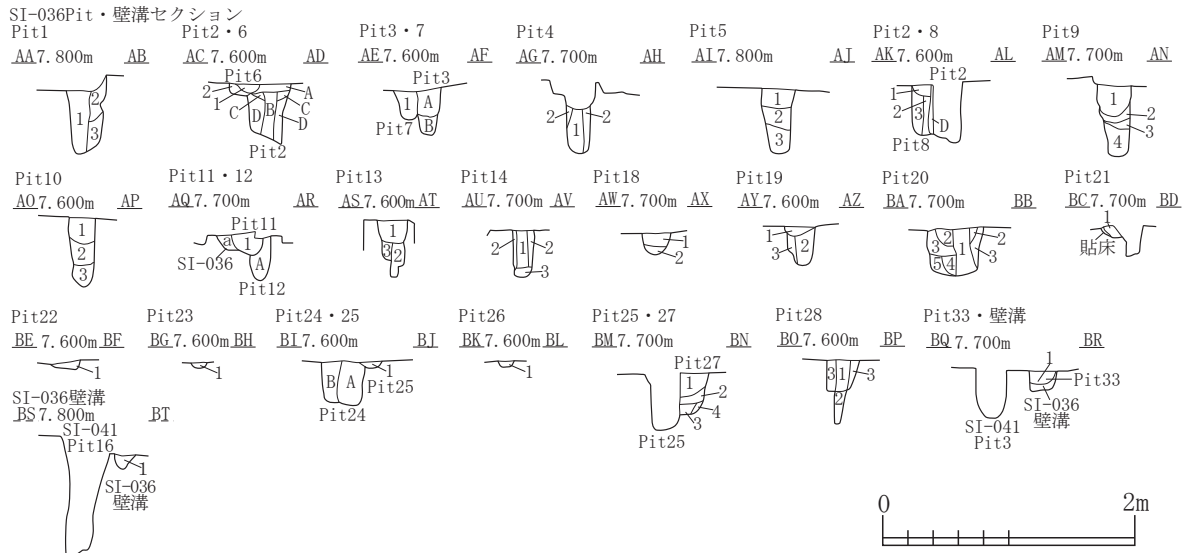
SI-036Pit21	第1層 10YR3/2 黒褐色土	パミス粒(φ1-3mm)少量, ローム粒(φ5-9mm)少量, 炭化粒(φ1-2mm)少量, 焼土粒(φ1mm)微量
SI-036Pit22	第1層 10YR3/2 黒褐色土	パミス粒(φ1-9mm)少量, P. B. (φ10-15mm)少量, 炭化粒(φ1-3mm)少量, 焼土粒(φ1-2mm)微量
SI-036Pit23	第1層 10YR4/2 灰黄褐色土	パミス粒(φ1-3mm)少量, 炭化粒(φ1-5mm)少量, 焼土粒(φ1-9mm)少量
SI-036Pit24	第A層 10YR3/3 暗褐色土	パミス粒(φ1-9mm)少量, 炭化粒(φ1-5mm)少量, 焼土粒(φ1-5mm)少量
	第B層 10YR3/2 黒褐色土	パミス粒(φ1-9mm)中量, P. B. (φ10-30mm)中量, 炭化粒(φ1-5mm)少量, 焼土粒(φ1-2mm)微量
SI-036Pit25	第1層 10YR4/2 灰黄褐色土	パミス粒(φ1-9mm)中量, 炭化粒(φ1-3mm)少量, 焼土粒(φ1-2mm)微量
SI-036Pit26	第1層 10YR3/2 黒褐色土	パミス粒(φ1-9mm)少量, 炭化粒(φ1-3mm)少量, 焼土粒(φ1-2mm)微量
SI-036Pit27	第1層 10YR4/3 にぶい黄褐色土	パミス粒(φ1-9mm)多量, P. B. (φ10-15mm)多量, ローム粒(φ1-9mm)少量, 炭化粒(φ1-5mm)少量, 焼土粒(φ1-2mm)微量
	第2層 10YR5/4 にぶい黄褐色土	パミス粒(φ1-9mm)多量, P. B. (φ10-20mm)少量, 炭化粒(φ1-2mm)微量
	第3層 10YR3/1 黒褐色土	パミス粒(φ1-9mm)中量, 炭化粒(φ1-3mm)少量
	第4層 10YR5/3 にぶい黄褐色土	パミス粒(φ1-9mm)多量, L. B. (φ10-20mm)中量, 炭化粒(φ1-2mm)微量
SI-036Pit28	第1層 10YR3/3 暗褐色土	パミス粒(φ1-9mm)少量, ローム粒(φ1-5mm)少量, 炭化粒(φ1-5mm)少量, 焼土粒(φ1-5mm)少量
	第2層 10YR3/1 黒褐色土	パミス粒(φ1-3mm)少量, 炭化粒(φ1-2mm)少量
	第3層 10YR3/2 黒褐色土	パミス粒(φ1-9mm)少量, P. B. (φ10-13mm)少量, 炭化粒(φ1-7mm)少量, 焼土粒(φ1-3mm)微量
SI-036Pit33	第1層 10YR2/2 黒褐色土	パミス粒(φ1-5mm)少量, 炭化粒(φ1-5mm)少量, 焼土粒(φ1-9mm)少量, 貼床下
SI-036壁溝	10YR3/1 黒褐色土	パミス粒(φ1-9mm)多量, P. B. (φ10-20mm)多量, 炭化粒(φ1-5mm)少量, 焼土粒(φ1-2mm)微量
SI-036壁溝	第1層 10YR2/2 黒褐色土	パミス粒(φ1-9mm)少量, P. B. (φ10-15mm)少量, 炭化粒(φ1-3mm)少量, 焼土粒(φ1mm)極微量

SI-036出土遺物位置図



図 2-166 竪穴住居跡 -165

SI-036炭化物範囲上層



X 92126.594
Y -11607.838

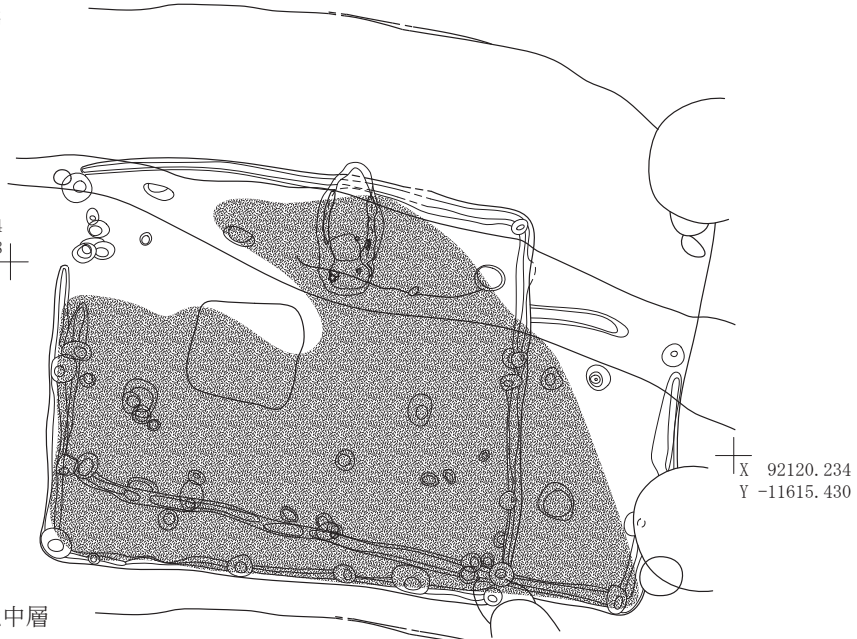

X 92120.234
Y -11615.430

SI-036焼土範囲被熱強中層



X 92126.594
Y -11607.838

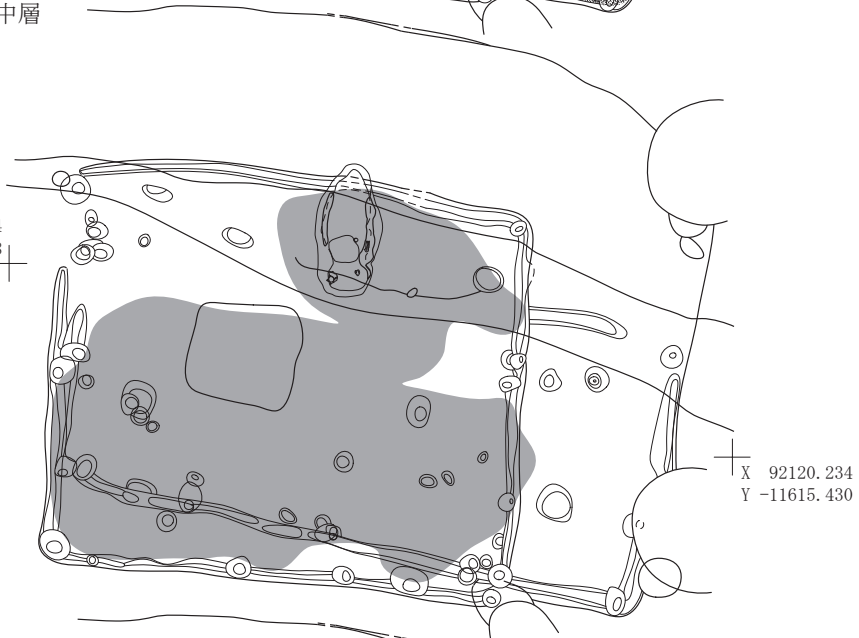

X 92120.234
Y -11615.430

SI-036掘り方



X 92126.594
Y -11607.838

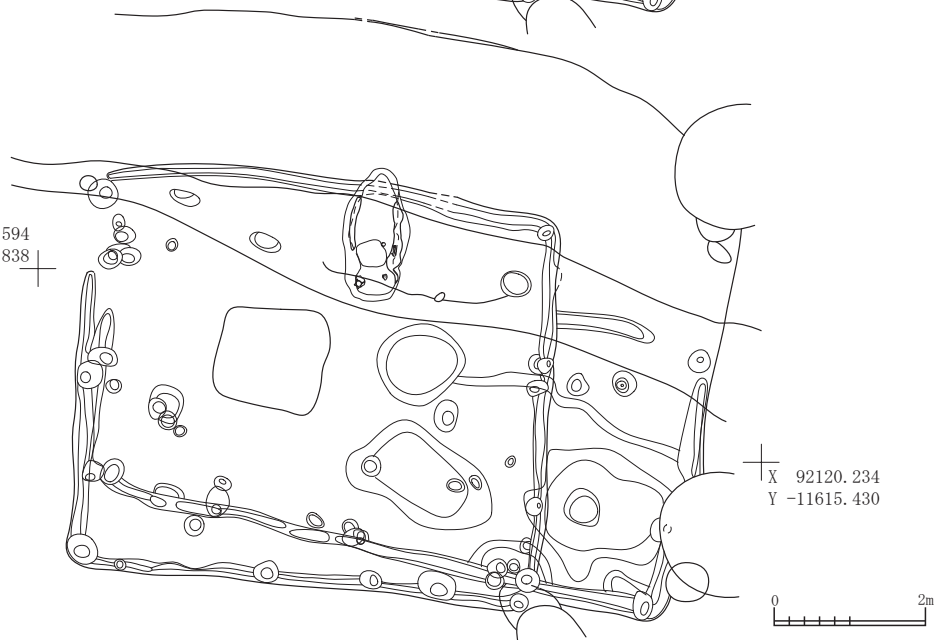

X 92120.234
Y -11615.430

0 2m

図 2-167 竪穴住居跡 -166

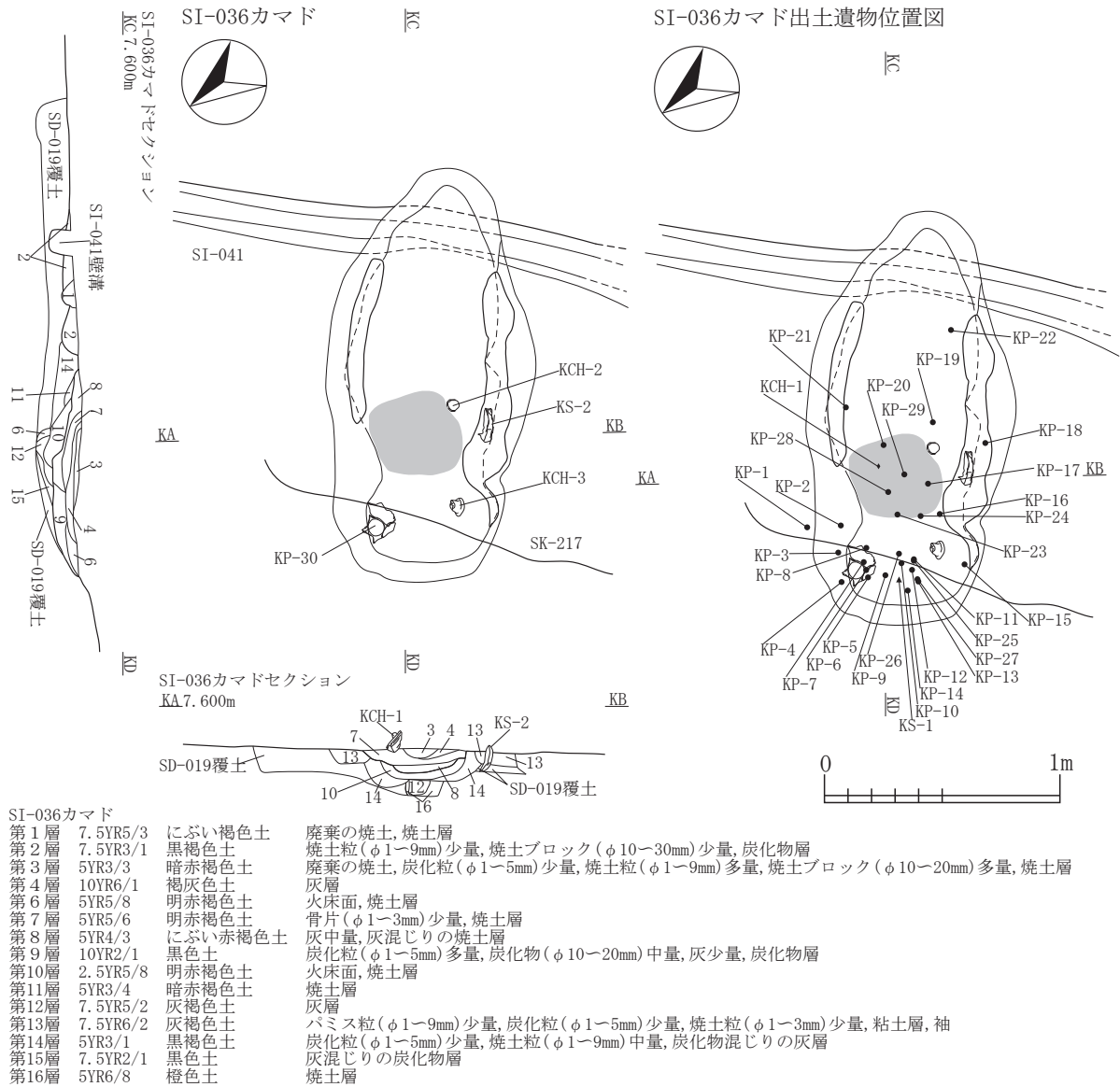

SI-036カマド焼土範囲1面目
KC

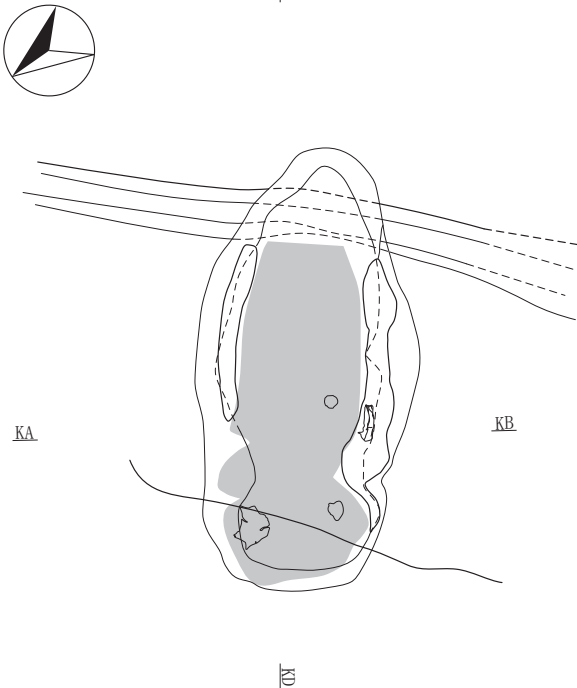

SI-036カマド灰範囲1面目
KC



図 2-168 竪穴住居跡 -167

SI-036カマド焼土範囲2面目・炭化物範囲1面目



SI-036カマド灰範囲2面目

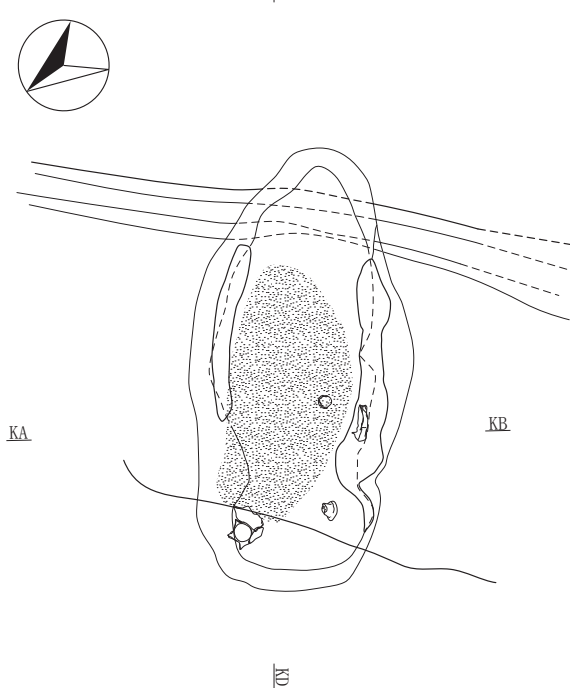
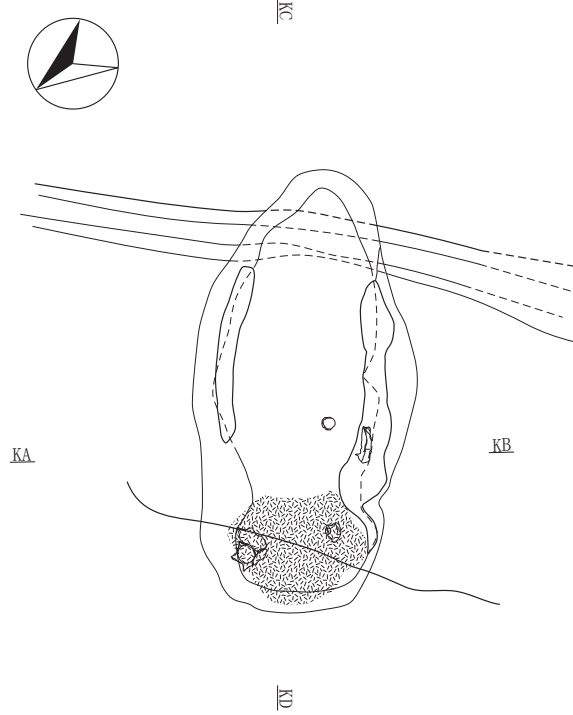
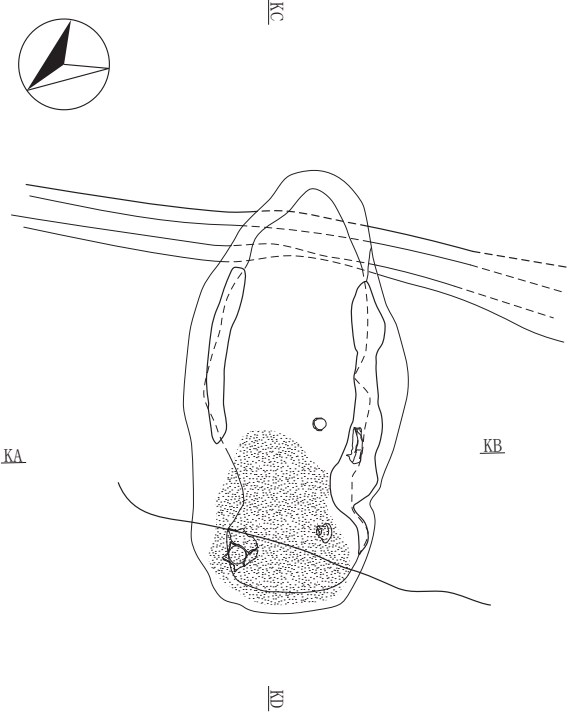

SI-036カマド焼土範囲3面目

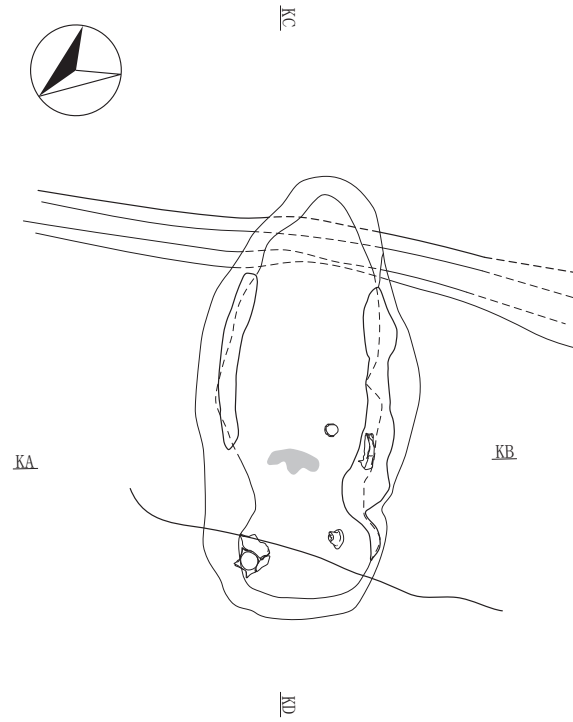

SI-036カマド掘り方



図 2-169 竪穴住居跡 -168

SI-036・041

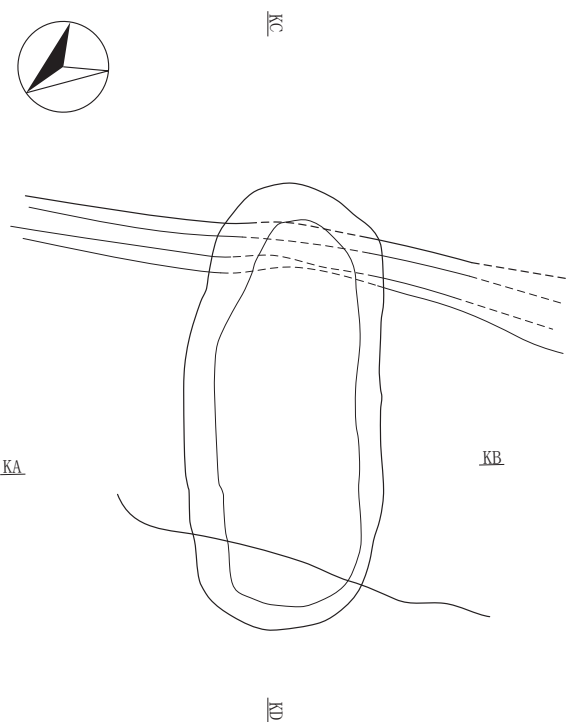
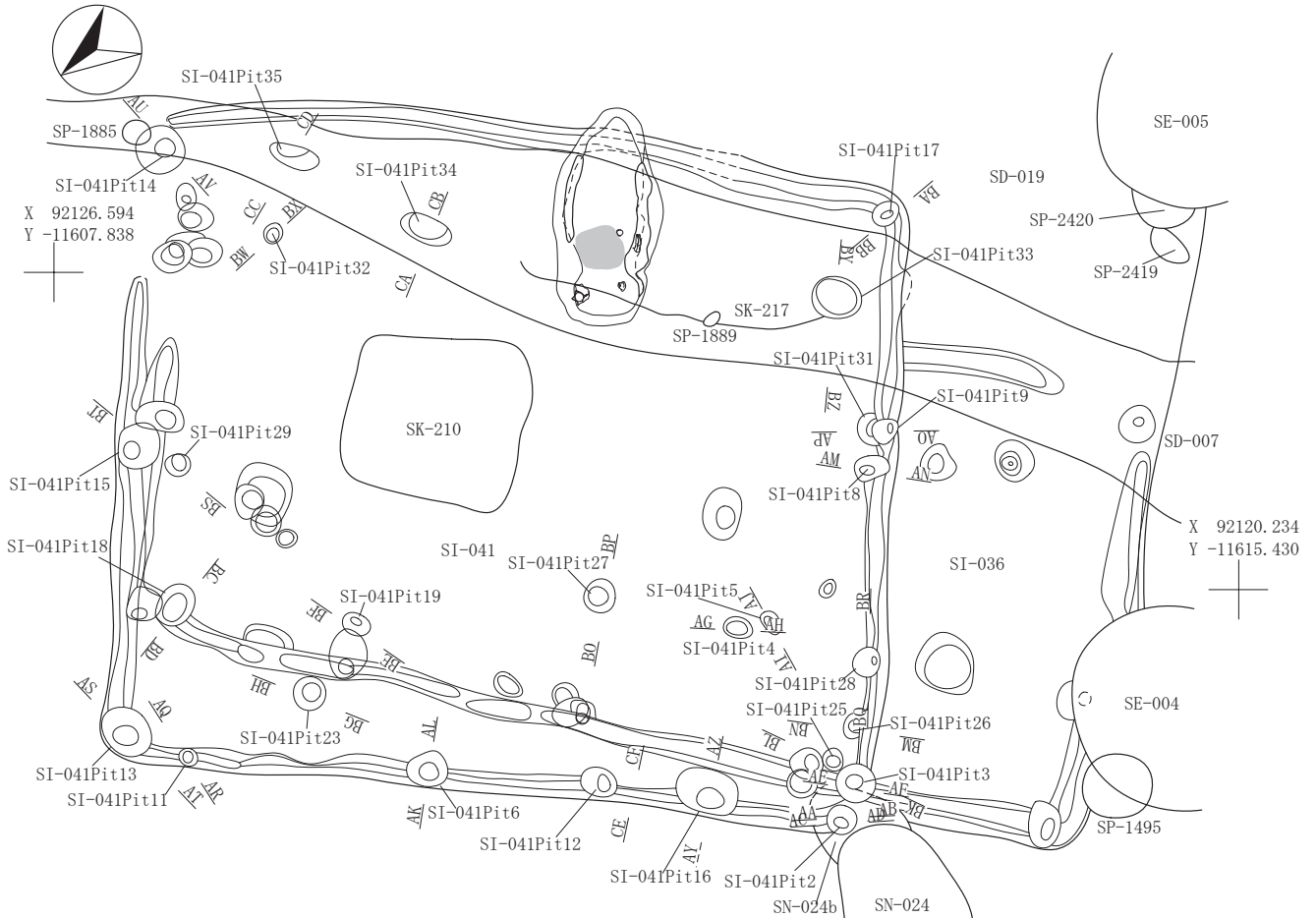

SI-041Pitセクション・エレベーション

Pit2 Pit2 Pit3 Pit4 Pit5 Pit6 Pit8 Pit9・31 Pit11
AA 7.700m AB AC 7.700m AD AE 7.700m AF AG 7.700m AH AI 7.700m AL AK 7.800m AL AM 7.600m AN AQ 7.600m AP AQ 7.900m AR



Pit13・壁溝 Pit14 Pit15 Pit16 Pit17 Pit18 Pit19
AS 7.800m AT AU 7.500m AV AW 7.700m AX AY 7.800m AZ BA 7.500m BB AC 7.700m BD BE 7.700m BE

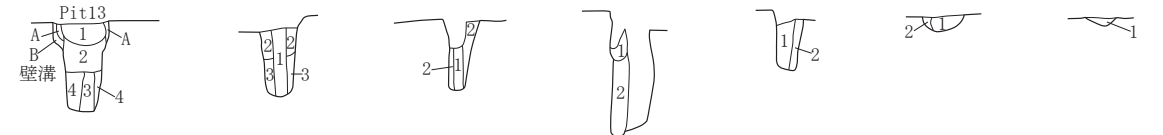

Pit23 Pit25 Pit26 Pit27 Pit28 Pit29
BG 7.700m BH BK 7.700m BL BM 7.700m BN BO 7.600m BP BQ 7.600m BR BS 7.700m BT

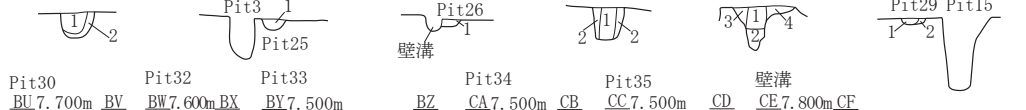

Pit30 Pit32 Pit33 Pit34 Pit35 壁溝
BL 7.700m BV BW 7.600m BX BY 7.500m BZ CA 7.500m CB CC 7.500m CD CE 7.800m CF



SI-041

SI-041Pit 2

第1層 10YR4/2 灰黄褐色土 バミス粒(φ1-5mm)少量,炭化粒(φ1-3mm)少量,焼土粒(φ1-2mm)微量

第2層 10YR3/1 黒褐色土 バミス粒(φ1-7mm)少量,炭化粒(φ1-5mm)微量,焼土粒(φ1-2mm)微量

SI-041Pit 3

第1層 10YR2/2 黒褐色土 バミス粒(φ1-5mm)少量,炭化粒(φ1-5mm)少量,焼土粒(φ1-3mm)少量

第2層 10YR3/2 黒褐色土 バミス粒(φ1-7mm)少量,L.B.(φ10-20mm)中量,炭化粒(φ1-3mm)少量,焼土粒(φ1mm)極微量

SI-041Pit 4

第1層 10YR3/1 黒褐色土 バミス粒(φ1-5mm)少量,炭化粒(φ1-5mm)少量,焼土粒(φ1-3mm)少量

SI-041Pit 5

第1層 10YR2/2 黒褐色土 バミス粒(φ1-5mm)少量,炭化粒(φ1-7mm)少量,焼土粒(φ1-3mm)少量

SI-041Pit 6

第1層 10YR3/1 黒褐色土 バミス粒(φ1-5mm)少量,炭化粒(φ1-9mm)少量,焼土粒(φ1-2mm)微量

第2層 10YR4/2 灰黄褐色土 バミス粒(φ1-9mm)少量,P.B.(φ10-15mm)少量,炭化粒(φ1-5mm)少量,焼土粒(φ1-2mm)微量

SI-041Pit 8

第1層 10YR3/2 黒褐色土 バミス粒(φ1-5mm)少量,炭化粒(φ1-5mm)少量,焼土粒(φ1-3mm)少量

第2層 10YR4/2 灰黄褐色土 バミス粒(φ1-9mm)中量,炭化粒(φ1-9mm)少量,焼土粒(φ1mm)極微量

SI-041Pit 9

第1層 10YR3/1 黒褐色土 バミス粒(φ1-9mm)少量,炭化粒(φ1-5mm)少量,焼土粒(φ1-5mm)少量

図 2-170 竪穴住居跡 -169

SI-041Pit31			
第A層	10YR4/3	にぶい黄褐色土	バミス粒(φ1-5mm)少量,炭化粒(φ1-5mm)少量,焼土粒(φ1-2mm)少量
第B層	10YR4/2	灰黄褐色土	バミス粒(φ1-5mm)少量,炭化粒(φ1-3mm)少量
SI-041Pit11			
第1層	10YR2/2	黒褐色土	バミス粒(φ1-5mm)中量,炭化粒(φ1-5mm)少量,焼土粒(φ1-2mm)微量
SI-041Pit13			
第1層	10YR3/2	黒褐色土	バミス粒(φ1-9mm)少量, P.B.(φ10-15mm)少量, ローム粒(φ1-9mm)微量, 炭化粒(φ1-5mm)少量, 焼土粒(φ1-9mm)少量
第2層	10YR5/4	にぶい黄褐色土	バミス粒(φ1-9mm)多量, P.B.(φ10-30mm)多量, 炭化粒(φ1-5mm)微量
第3層	10YR3/1	黒褐色土	バミス粒(φ1-5mm)少量, 炭化粒(φ1-5mm)少量
第4層	10YR5/3	にぶい黄褐色土	バミス粒(φ1-9mm)多量, P.B.(φ10-25mm)多量, 炭化粒(φ1-2mm)微量
SI-041壁溝			
第A層	10YR4/3	にぶい黄褐色土	バミス粒(φ1-9mm)多量, P.B.(φ10-20mm)多量, 炭化粒(φ1-5mm)少量
第B層	10YR3/1	黒褐色土	バミス粒(φ1-9mm)少量, 炭化粒(φ1-3mm)少量
SI-041Pit14			
第1層	10YR3/1	黒褐色土	バミス粒(φ1-5mm)少量, P.B.(φ10-15mm)少量, 炭化粒(φ1-5mm)少量, 焼土粒(φ1-3mm)微量
第2層	10YR3/2	黒褐色土	バミス粒(φ1-9mm)少量, P.B.(φ10-20mm)少量, 炭化粒(φ1-5mm)少量, 焼土粒(φ1-9mm)少量
第3層	10YR2/2	黒褐色土	バミス粒(φ1-5mm)少量, P.B.(φ10mm)少量, 炭化粒(φ1-3mm)微量
SI-041Pit15			
第1層	10YR3/1	黒褐色土	バミス粒(φ1-9mm)少量, P.B.(φ10-20mm)少量, 炭化粒(φ1-3mm)微量
第2層	10YR3/2	黒褐色土	バミス粒(φ1-9mm)少量, P.B.(φ10-20mm)中量, 炭化粒(φ1-3mm)少量
SI-041Pit16			
第1層	10YR3/1	黒褐色土	バミス粒(φ1-5mm)少量, 炭化粒(φ1-3mm)微量, 焼土粒(φ1-2mm)微量
第2層	10YR3/2	黒褐色土	バミス粒(φ1-9mm)少量, 炭化粒(φ1-2mm)微量, 焼土粒(φ1-2mm)極微量
SI-041Pit17			
第1層	10YR3/2	黒褐色土	バミス粒(φ1-9mm)少量, P.B.(φ10-20mm)少量, 炭化粒(φ1-5mm)少量, 焼土粒(φ1-5mm)少量
第2層	10YR4/2	灰黄褐色土	バミス粒(φ1-9mm)少量, 炭化粒(φ1-9mm)少量, 焼土粒(φ1-3mm)微量
SI-041Pit18			
第1層	10YR2/2	黒褐色土	バミス粒(φ1-5mm)少量, 炭化粒(φ1-3mm)少量, 焼土粒(φ1-3mm)少量
第2層	10YR4/2	灰黄褐色土	バミス粒(φ1-5mm)中量, 炭化粒(φ1-2mm)少量, 焼土粒(φ1-2mm)微量
SI-019Pit19			
第1層	10YR2/2	黒褐色土	バミス粒(φ1-5mm)少量, ローム粒(φ7mm)微量, 炭化粒(φ1-3mm)微量, 焼土粒(φ1-2mm)微量, 貼床下
SI-041Pit23			
第1層	10YR3/1	黒褐色土	バミス粒(φ1-9mm)少量, P.B.(φ12mm)微量, 炭化粒(φ1-9mm)少量, 焼土粒(φ1-9mm)中量, 貼床下
第2層	10YR3/2	黒褐色土	バミス粒(φ1-9mm)中量, 炭化粒(φ1-3mm)微量, 焼土粒(φ1-5mm)少量, 貼床下
SI-041Pit25			
第1層	10YR3/1	黒褐色土	バミス粒(φ1-7mm)少量, 炭化粒(φ1-5mm)少量, 焼土粒(φ1-2mm)微量, 貼床下
SI-041Pit26			
第1層	10YR3/2	黒褐色土	バミス粒(φ1-5mm)少量, 炭化粒(φ1-5mm)少量, 焼土粒(φ1-5mm)少量, 貼床下
SI-041Pit27			
第1層	10YR3/2	黒褐色土	バミス粒(φ1-9mm)少量, 炭化粒(φ1-9mm)少量, 焼土粒(φ1-5mm)少量, 貼床下
第2層	10YR2/2	黒褐色土	バミス粒(φ1-9mm)中量, P.B.(φ10-25mm)中量, 炭化粒(φ1-9mm)少量, 焼土粒(φ1-2mm)微量, 貼床下
SI-041Pit28			
第1層	10YR2/3	黒褐色土	バミス粒(φ1-9mm)少量, 炭化粒(φ1-9mm)少量, 焼土粒(φ1-2mm)少量, 貼床下
第2層	10YR4/2	灰黄褐色土	L.B.(φ10-30mm)多量, 炭化粒(φ1-3mm)微量, 貼床下
第3層	10YR3/2	黒褐色土	バミス粒(φ1-9mm)多量, P.B.(φ10-20mm)少量, 炭化粒(φ1-5mm)少量, 焼土粒(φ1-3mm)少量, 貼床下
第4層	10YR3/1	黒褐色土	バミス粒(φ1-9mm)少量, P.B.(φ10-15mm)少量, 炭化粒(φ1-3mm)少量, 焼土粒(φ1-2mm)少量, 貼床下
SI-041Pit29			
第1層	10YR3/1	黒褐色土	バミス粒(φ1-5mm)少量, 炭化粒(φ1-3mm)少量, 焼土粒(φ1-5mm)少量, 貼床下
第2層	10YR4/2	灰黄褐色土	バミス粒(φ1-3mm)少量, 炭化粒(φ1-3mm)少量, 焼土粒(φ1-5mm)少量, 貼床下
SI-041Pit30			
第1層	10YR4/3	にぶい黄褐色土	バミス粒(φ1-9mm)多量, P.B.(φ10-15mm)多量, 炭化粒(φ1-3mm)少量, 焼土粒(φ1-5mm)少量, 貼床下
第2層	10YR2/2	黒褐色土	バミス粒(φ1-7mm)少量, 炭化粒(φ1-5mm)少量, 貼床下
第3層	10YR3/2	黒褐色土	バミス粒(φ1-9mm)少量, 炭化粒(φ1-2mm)少量, 焼土粒(φ1-7mm)少量, 貼床下
第4層	10YR4/2	灰黄褐色土	バミス粒(φ1-5mm)多量, P.B.(φ10-13mm)少量, 炭化粒(φ1-2mm)少量, 焼土粒(φ1-2mm)少量, 炭化粒(φ1-1mm)極微量, 貼床下
SI-041Pit32			
第1層	10YR2/2	黒褐色土	バミス粒(φ1-3mm)少量, 炭化粒(φ1-5mm)少量, 焼土粒(φ1-3mm)微量
第2層	10YR3/1	黒褐色土	バミス粒(φ1-5mm)中量, 炭化粒(φ1-2mm)微量
SI-041Pit33			
第1層	10YR3/1	黒褐色土	バミス粒(φ1-9mm)少量, 炭化粒(φ1-5mm)少量, 焼土粒(φ1-3mm)少量
SI-041Pit34			
第1層	10YR4/2	灰黄褐色土	バミス粒(φ1-9mm)少量, 炭化粒(φ1-9mm)少量, 焼土粒(φ1-2mm)微量
SI-041Pit35			
第1層	10YR5/3	にぶい黄褐色土	バミス粒(φ1-5mm)少量, 炭化粒(φ1-3mm)微量, 焼土粒(φ1-2mm)微量

SI-041出土遺物位置図



図 2-171 竪穴住居跡 -170

SI-041炭化物範囲下層



SI-041貼床範囲

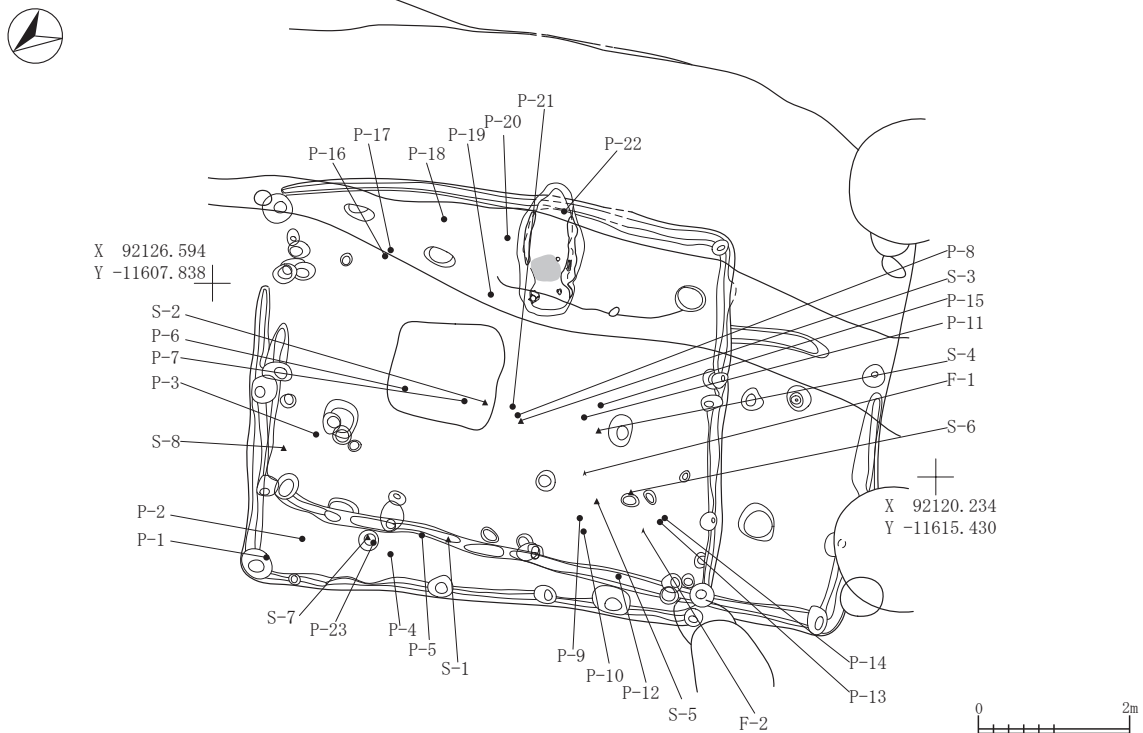
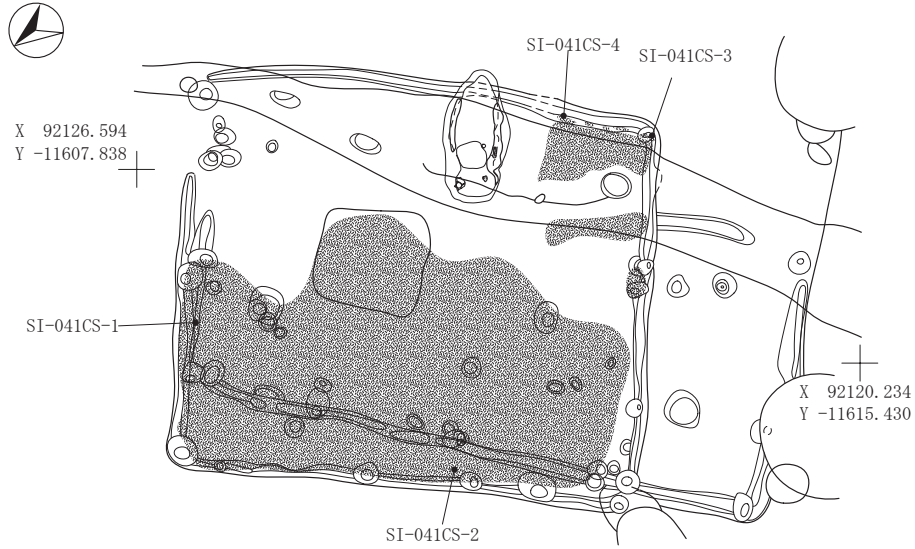
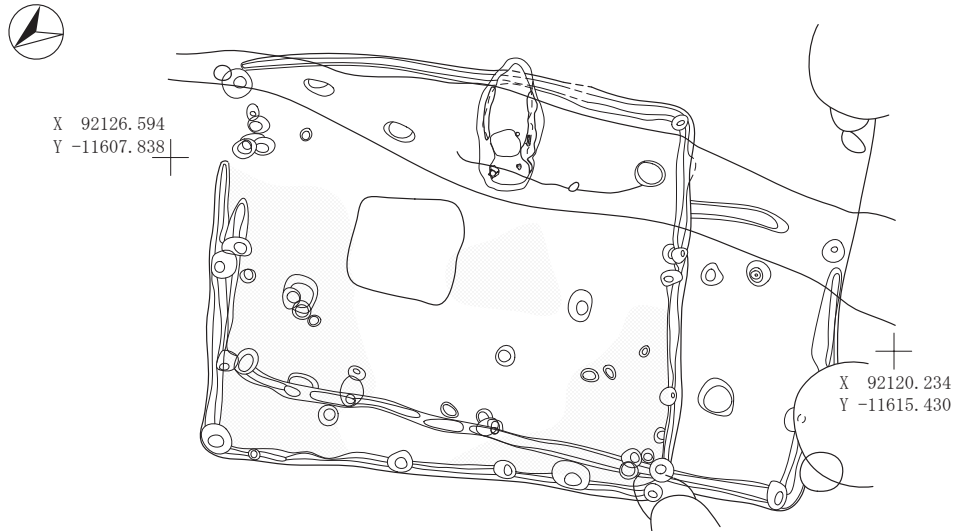

SI-041掘り方



図 2-172 竪穴住居跡 -171



SI-037Pit・壁溝セクション・エレベーション

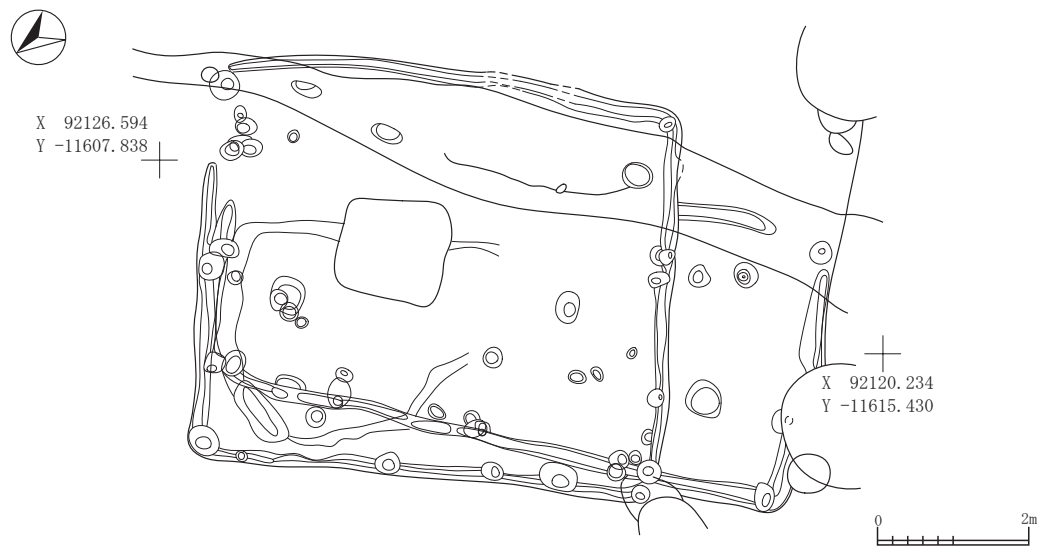
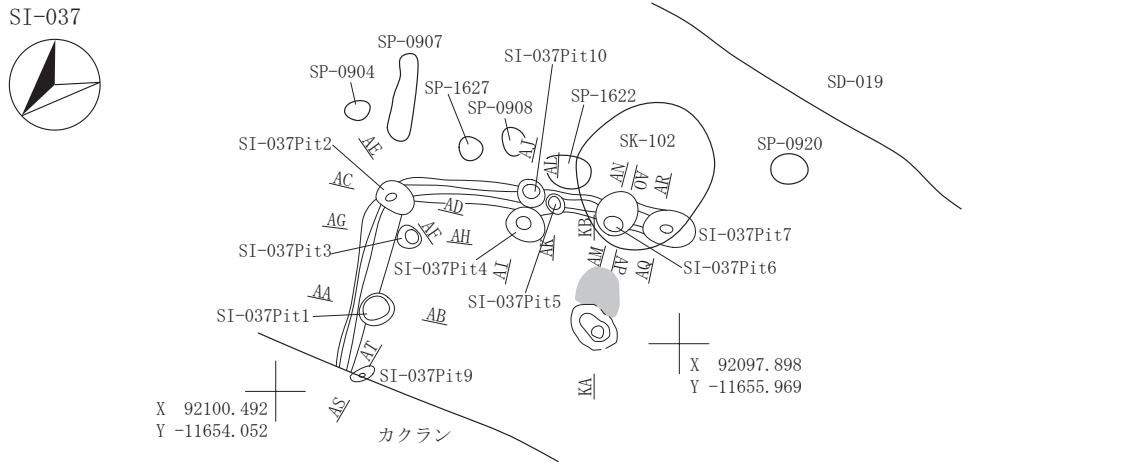
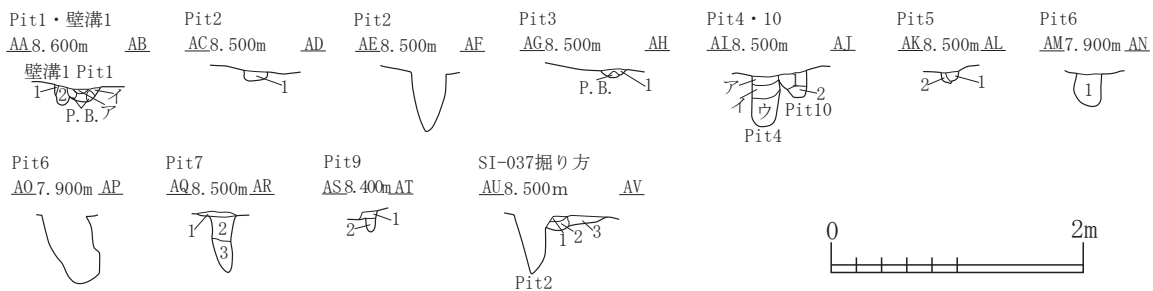

SI-037

SI-037掘り方

第1層	10YR3/3 暗褐色土	パミス粒(φ1~9mm)微量, P. B. (φ10~15mm)微量, ローム粒(φ1~3mm)少量, 炭化粒(φ1~2mm)微量
第2層	10YR4/3 にぶい黄褐色土	ローム粒(φ1~9mm)少量, L. B. (φ15mm大)混入
第3層	10YR3/3 暗褐色土	パミス粒(φ3~5mm)微量, P. B. (φ10~15mm)微量, ローム粒(φ3~5mm)微量, L. B. (φ15~20mm)微量

SI-037壁溝

第1層	10YR2/3 黒褐色土	パミス粒(φ5~9mm)少量, ローム粒(φ1~2mm)微量, 炭化粒(φ1~3mm)少量
第2層	10YR2/2 黒褐色土	パミス粒(φ1~2mm)極微量, P. B. (φ10~20mm)微量, 炭化粒(φ1~2mm)微量

SI-037Pit 1

第ア層	10YR3/2 黒褐色土	パミス粒(φ3~9mm)少量, ローム粒(φ1~9mm)少量, 10YR2/3黒褐色土粒(φ3~5mm)少量
第イ層	10YR4/3 にぶい黄褐色土	パミス粒(φ1~9mm)中量, P. B. (φ30~50mm大)混入, ローム粒(φ1~5mm)微量

SI-037Pit 2

第1層	10YR2/2 黒褐色土	パミス粒(φ1~5mm)少量, P. B. (φ10~15mm)微量, ローム粒(φ1~2mm)微量, 炭化粒(φ1~5mm)微量
-----	--------------	---

SI-037Pit 3

第1層	10YR2/3 黒褐色土	パミス粒(φ1~5mm)微量, P. B. (φ30~40mm大)混入, ローム粒(φ1~5mm)微量, 炭化粒(φ1~2mm)微量
-----	--------------	--

SI-037Pit 4

第ア層	10YR3/3 暗褐色土	パミス粒(φ1~9mm)中量, P. B. (φ10~25mm)少量, ローム粒(φ1~3mm)微量, 炭化粒(φ1~2mm)極微量
第イ層	10YR3/2 黒褐色土	パミス粒(φ1~5mm)微量, ローム粒(φ1~2mm)極微量, L. B. (φ10~15mm)微量
第ウ層	10YR2/3 黒褐色土	パミス粒(φ1~5mm)少量, P. B. (φ10~20mm)少量

SI-037Pit10

第1層	10YR3/2 黒褐色土	パミス粒(φ1~9mm)中量, P. B. (φ10~20mm)少量, ローム粒(φ1~5mm)微量
第2層	10YR3/3 暗褐色土	パミス粒(φ1~5mm)少量, P. B. (φ20~30mm)微量, 炭化粒(φ1~5mm)微量

SI-037Pit 5

第1層	10YR3/2 黒褐色土	パミス粒(φ3~9mm)少量, ローム粒(φ1~3mm)微量, 炭化粒(φ1~2mm)極微
第2層	10YR3/3 暗褐色土	ローム粒(φ3~9mm)微量, L. B. (φ10~15mm)微量, 炭化粒(φ1~3mm)微量

SI-037Pit 6

第1層	10YR2/2 黒褐色土	パミス粒(φ3~5mm)少量, ローム粒(φ1~9mm)中量, 炭化粒(φ1~5mm)少量, 10YR3/2黒褐色土ブロック(φ10mm)少量
-----	--------------	---

SI-037Pit 7

第1層	10YR4/4 褐色土	炭化粒(φ1~3mm)少量, 焼土ブロック(φ10~30mm)中量, 灰少量
第2層	10YR2/3 黒褐色土	パミス粒(φ1~2mm)極微量, ローム粒(φ1~5mm)微量, L. B. (φ10mm)微量, 炭化粒(φ1~3mm)微量
第3層	10YR2/1 黒色土	パミス粒(φ1~2mm)微量, 炭化粒極微量

SI-037Pit 9

第1層	10YR3/2 黒褐色土	パミス粒(φ1~5mm)微量, ローム粒(φ1~5mm)微量, 炭化粒(φ1~3mm)微量
第2層	10YR4/6 褐色土	ローム粒(φ1~3mm)少量, 10YR5/2灰黄褐色土粒(φ1~5mm)微量

図 2-173 竪穴住居跡 -172

SI-037カマド

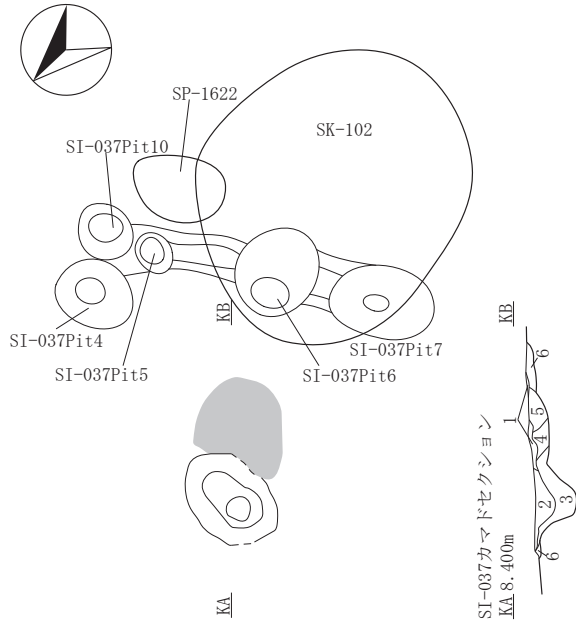

SI-037カマド出土遺物, 灰・焼土範囲1面目

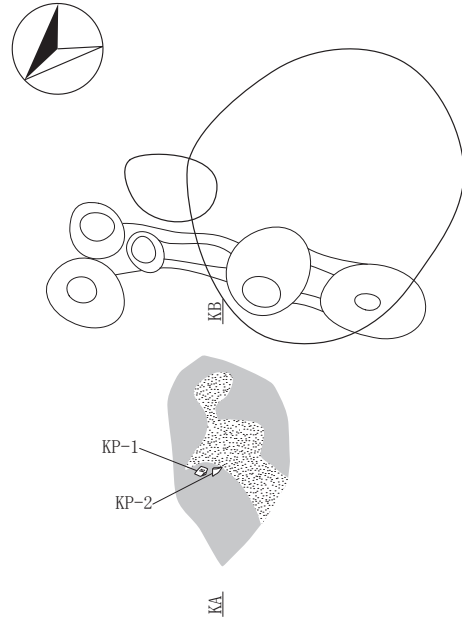

SI-037カマド

第1層	N3/0	暗灰色土	炭化粒(φ1~5mm)少量, 灰極多量, 灰層
第2層	10YR4/2	灰黄褐色土	炭化粒(φ1~3mm)少量, 焼土粒(φ1~9mm)多量, 焼土ブロック(φ10~30mm)中量, 灰中量
第3層	10YR3/2	黒褐色土	炭化粒(φ1~3mm)微量, 焼土粒(φ5~9mm)少量, 灰少量
第4層	7.5YR6/8	橙色土	炭化粒(φ1~2mm)極微量, 灰少量, 10YR4/3にぶい黄褐色土粒(φ1~3mm)少量
第5層	5YR5/8	明赤褐色土	炭化粒極微量, 灰微量, 焼土層
第6層	10YR5/4	にぶい黄褐色土	炭化粒(φ1~2mm)極微量, 灰少量, 10YR8/4浅黄褐色土粒(φ5~9mm)微量

SI-037カマド焼土範囲2面目

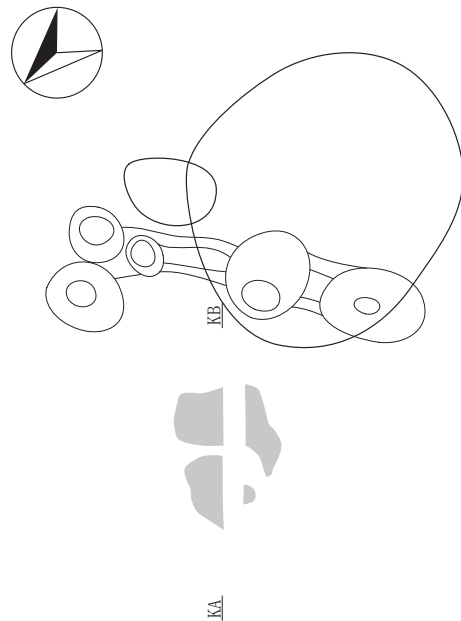

SI-037カマド灰範囲2面目



図 2-174 竪穴住居跡 -173



SI-038

第1層	10YR2/2	黒褐色土	パミス粒(φ1~5mm)微量,炭化粒(φ1~9mm)中量,焼土粒(φ1~3mm)微量
第2層	10YR3/2	黒褐色土	パミス粒(φ1~9mm)少量,炭化粒(φ1~3mm)微量,焼土粒(φ1~3mm)極微量
第3層	10YR3/2	黒褐色土	パミス粒(φ1~9mm)少量, P. B. (φ10~40mm)微量,炭化粒(φ1~5mm)微量,壁溝
第4層	10YR3/2	黒褐色土	パミス粒(φ1~9mm)少量,ローム粒(φ1~9mm)少量, L. B. (φ10~20mm)微量,炭化粒(φ1~5mm)微量,焼土粒(φ1~2mm)極微量
第5層	10YR3/2	黒褐色土	パミス粒(φ1~9mm)少量, P. B. (φ10~20mm)微量,ローム粒(φ1~9mm)微量, L. B. (φ10~25mm)微量,炭化粒(φ1~2mm)極微量
第6層	10YR3/2	黒褐色土	パミス粒(φ1~9mm)中量, P. B. (φ10~40mm)中量,炭化粒(φ1~3mm)微量
第7層	10YR4/3	にぶい黄褐色土	パミス粒(φ1~9mm)中量, P. B. (φ10~60mm)多量, 貼床

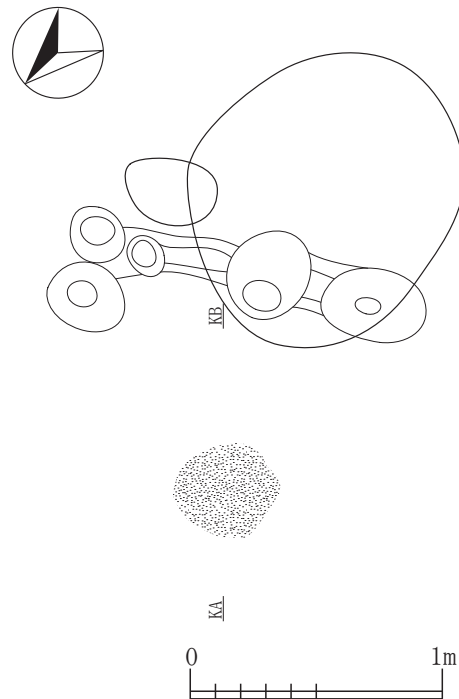
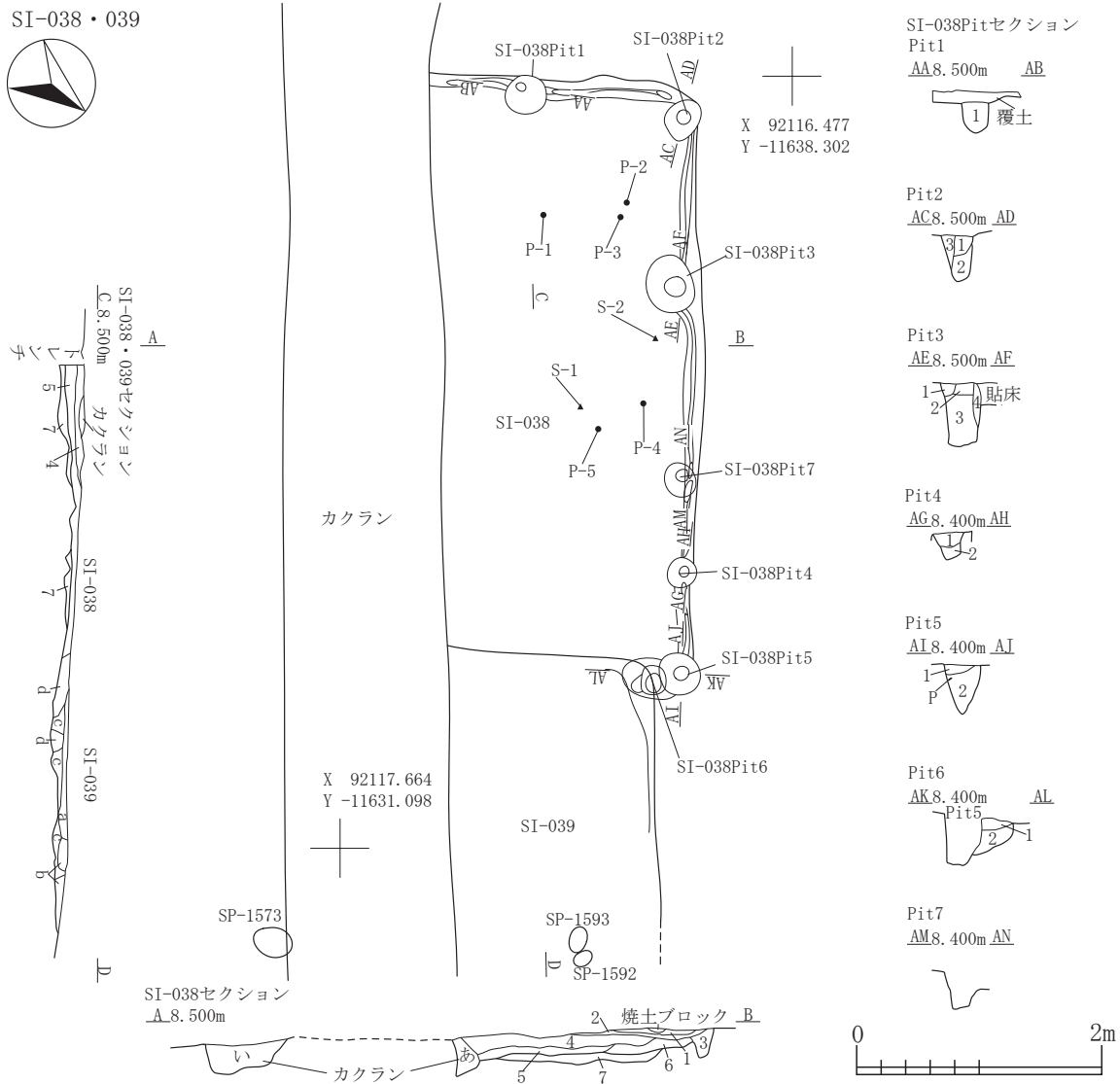
SI-039

第a層	10YR2/2	黒褐色土	パミス粒(φ1~9mm)少量, P. B. (φ10~20mm)微量,ローム粒(φ1~9mm)微量, L. B. (φ10~25mm)微量,炭化粒(φ1~3mm)微量,焼土粒(φ1~6mm)極微量
第b層	10YR2/2	黒褐色土	パミス粒(φ1~9mm)少量,ローム粒(φ1~9mm)少量, L. B. (φ10~20mm)微量,炭化粒(φ1~2mm)極微量
第c層	10YR3/2	黒褐色土	パミス粒(φ1~9mm)中量, P. B. (φ10~30mm)少量,炭化粒(φ1~3mm)微量
第d層	10YR3/2	黒褐色土	パミス粒(φ1~9mm)少量, P. B. (φ10~40mm)多量,炭化粒(φ1~5mm)極微量,焼土粒(φ1~2mm)極微量

カクラン

第a層	10YR2/2	黒褐色土	パミス粒(φ1~5mm)微量,炭化粒(φ1~2mm)極微量
第i層	10YR2/2	黒褐色土	パミス粒(φ1~9mm)少量, P. B. (φ10~50mm)中量,炭化粒(φ1~5mm)極微量

SI-038Pit 1

第1層	10YR3/3	暗褐色土	パミス粒(φ1~9mm)少量, P. B. (φ10~50mm)多量
-----	---------	------	------------------------------------

SI-038

10YR3/3	暗褐色土	パミス粒(φ1~9mm)少量, L. B. (φ10~20mm)微量,炭化粒(φ1~5mm)微量
---------	------	--

SI-038Pit 2

第1層	10YR3/3	暗褐色土	パミス粒(φ1~9mm)少量, P. B. (φ10~20mm)微量,炭化粒(φ1~3mm)微量
第2層	10YR3/3	暗褐色土	パミス粒(φ1~9mm)少量, P. B. (φ10~40mm)少量,炭化粒(φ1~2mm)極微量
第3層	10YR4/3	にぶい黄褐色土	パミス粒(φ1~9mm)中量, P. B. (φ10~30mm)少量,ローム粒(φ1~9mm)微量, L. B. (φ10~20mm)微量,炭化粒(φ1~3mm)微量

SI-038Pit 3

第1層	10YR3/2	黒褐色土	パミス粒(φ1~9mm)中量, P. B. (φ10~20mm)微量,炭化粒(φ1~3mm)微量
第2層	10YR2/2	黒褐色土	パミス粒(φ1~9mm)微量,炭化粒(φ1~9mm)微量
第3層	10YR2/2	黒褐色土	パミス粒(φ1~3mm)微量,炭化粒(φ1~2mm)極微量
第4層	10YR3/2	黒褐色土	パミス粒(φ1~9mm)少量, P. B. (φ10~20mm)微量,炭化粒(φ1~2mm)極微量

図 2-175 竪穴住居跡 -174

SI-038Pit 4			
第1層	10YR2/2	黒褐色土	パミス粒(φ1~9mm)少量, ローム粒(φ1~3mm)微量, 炭化粒(φ1~3mm)微量, 焼土粒(φ1~3mm)極微量
第2層	10YR3/2	黒褐色土	パミス粒(φ1~9mm)少量, P. B. (φ10~20mm)少量, ローム粒(φ1~5mm)微量, 炭化粒(φ1~2mm)微量
SI-038Pit 5			
第1層	10YR2/2	黒褐色土	パミス粒(φ1~9mm)中量, P. B. (φ10~40mm)中量, ローム粒(φ1~9mm)少量, 炭化粒(φ1~3mm)微量
第2層	10YR2/1	黒色土	パミス粒(φ1~9mm)少量, 炭化粒(φ1~3mm)微量
SI-038Pit 6			
第1層	10YR3/2	黒褐色土	パミス粒(φ1~9mm)中量, P. B. (φ10~30mm)少量, 炭化粒(φ1~2mm)極微量
第2層	10YR2/2	黒褐色土	パミス粒(φ1~9mm)少量, 炭化粒(φ1~3mm)微量, 焼土粒(φ1~5mm)極微量

SI-038炭化物・焼土範囲被熱中下層

SI-038・039掘り方



図 2-176 竪穴住居跡 -175

SI-040



X 92115.531
Y -11631.358

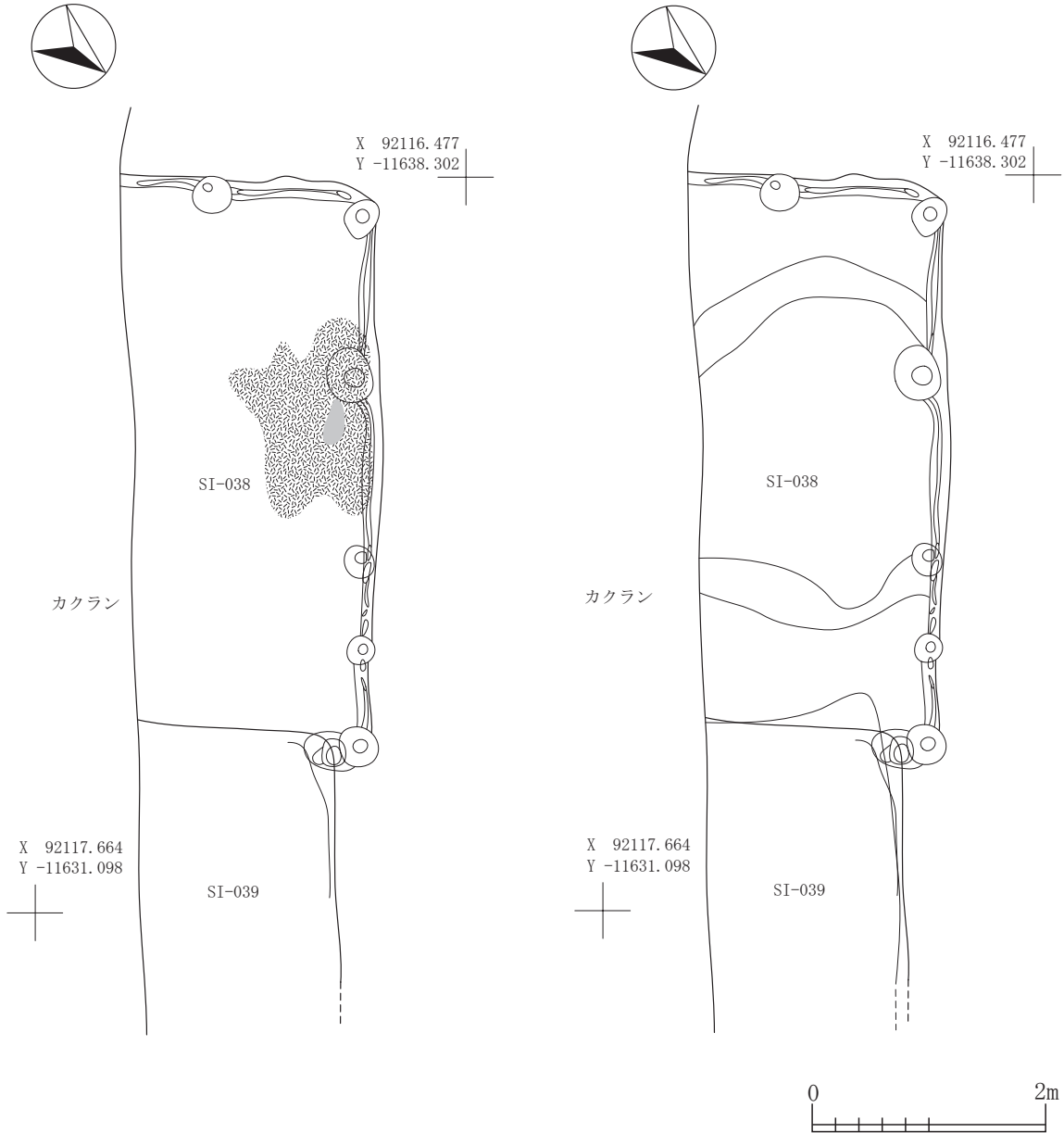
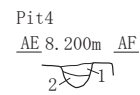
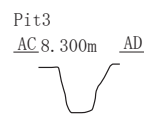
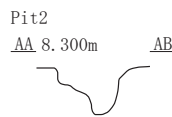
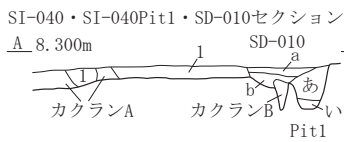
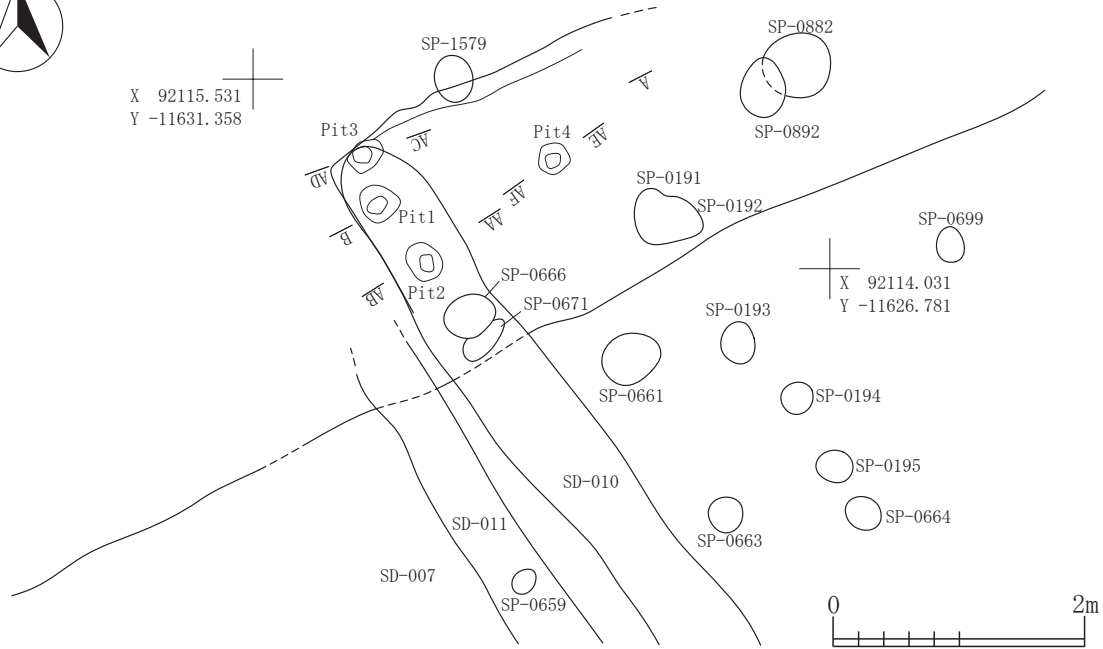

SI-040

第1層 10YR3/3 暗褐色土 パミス粒(φ1~9mm)少量, P. B. (φ10~70mm)中量, ローム粒(φ1~9mm)少量, 炭化粒(φ1~5mm)微量

SI-040Pit1

第a層 10YR3/2 黒褐色土 パミス粒(φ1~9mm)少量, ローム粒(φ1~9mm)少量, L. B. (φ10~20mm)微量, 炭化粒(φ1~3mm)微量

第い層 10YR3/3 暗褐色土

P. B. (φ20~60mm)多量

SD-010

第a層 10YR3/2 黒褐色土 パミス粒(φ1~9mm)微量, ローム粒(φ1~5mm)微量, 炭化粒(φ1~2mm)極微量

第b層 10YR3/2 黒褐色土 パミス粒(φ1~5mm)少量, ローム粒(φ1~5mm)微量, 炭化粒(φ1~3mm)微量

カクランA 10YR4/3 にぶい黄褐色土 パミス粒(φ1~9mm)微量, P. B. (φ10~80mm)中量, 炭化粒(φ1~2mm)微量

カクランB 10YR3/3 暗褐色土 パミス粒(φ1~9mm)中量, P. B. (φ10~20mm)少量, 炭化粒(φ1~2mm)微量

SI-040Pit4

第1層 10YR3/3 暗褐色土 パミス粒(φ1~5mm)少量, 炭化粒(φ1~3mm)微量, 焼土粒(φ1~3mm)極微量

第2層 10YR3/2 黒褐色土 パミス粒(φ1~9mm)中量, P. B. (φ10~30mm)少量, 炭化粒(φ1~2mm)極微量

図 2-177 竪穴住居跡 -176

SI-042

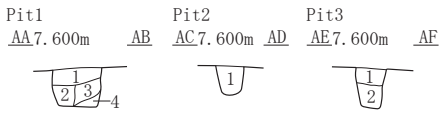
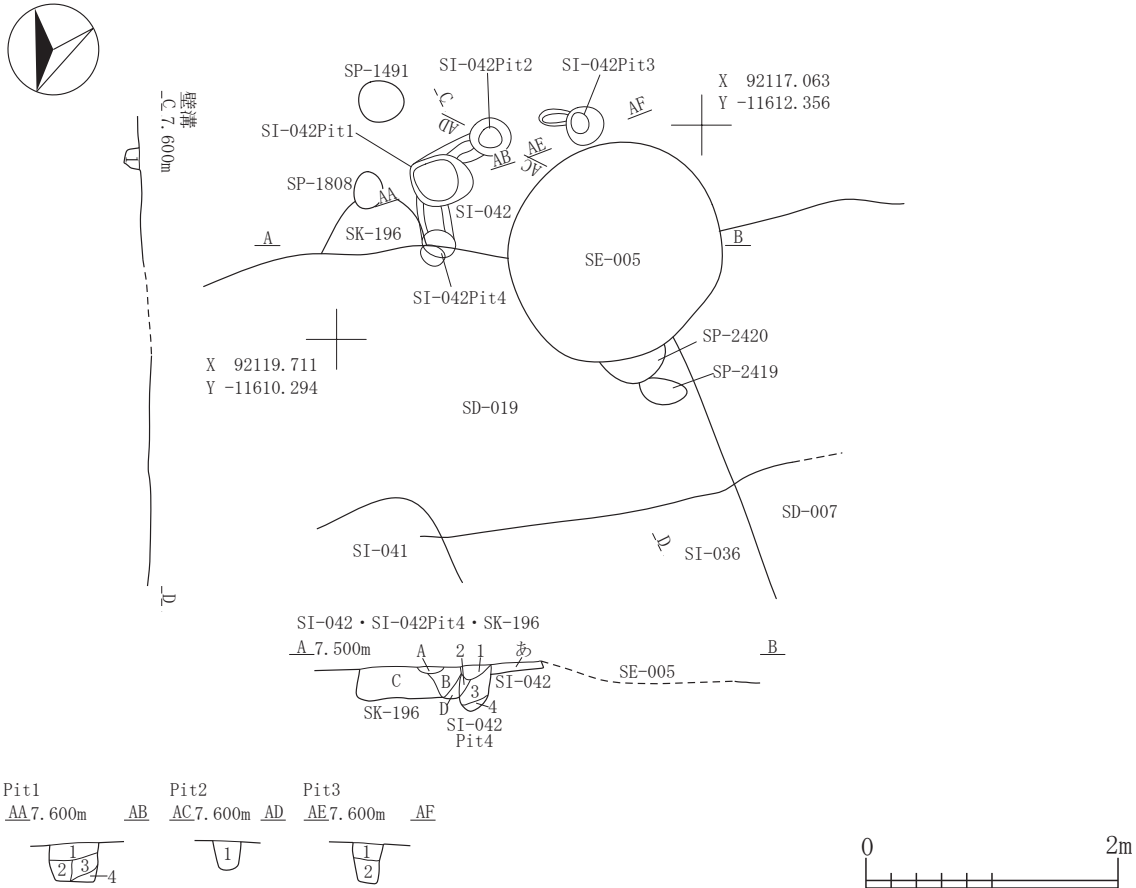

SI-042

第あ層	10YR4/2	灰黄褐色土	パミス粒(φ1-9mm)少量, P. B. (φ10-70mm)中量, 炭化粒(φ1-5mm)少量, 貼床
SI-042Pit 4			
第1層	10YR2/2	黒褐色土	パミス粒(φ1-9mm)少量, P. B. (φ10-13mm)少量, 炭化粒(φ1-5mm)少量
第2層	10YR3/3	暗褐色土	パミス粒(φ1-9mm)少量, P. B. (φ10-12mm)少量, 炭化粒(φ1-5mm)少量
第3層	10YR4/2	灰黄褐色土	パミス粒(φ1-9mm)少量, P. B. (φ10-30mm)中量, L. B. (φ10-30mm)中量, 炭化粒(φ1-2mm)微量
第4層	10YR3/2	黒褐色土	パミス粒(φ1-9mm)中量, P. B. (φ10-13mm)少量, 炭化粒(φ1-3mm)微量
SK-196			
第A層	10YR4/2	灰黄褐色土	パミス粒(φ1-5mm)少量, 炭化粒(φ1-3mm)少量, 焼土粒(φ1-3mm)少量
第B層	10YR3/1	黒褐色土	パミス粒(φ1-9mm)少量, P. B. (φ10-20mm)少量, 炭化粒(φ1-2mm)少量
第C層	10YR2/1	黒色土	パミス粒(φ1-5mm)少量, P. B. (φ10-13mm)少量, 炭化粒(φ1-9mm)中量, 焼土粒(φ1-3mm)少量, 炭化物層
第D層	10YR3/2	黒褐色土	パミス粒(φ1-9mm)少量, 炭化粒(φ1-3mm)少量
SI-042壁溝			
第1層	10YR3/2	黒褐色土	パミス粒(φ1-9mm)中量, P. B. (φ10-13mm)少量, 炭化粒(φ1-3mm)少量, 焼土粒(φ1-3mm)少量
SI-042Pit 1			
第1層	10YR3/1	黒褐色土	パミス粒(φ1-9mm)中量, P. B. (φ10-15mm)少量, ローム粒(φ1-9mm)少量, 炭化粒(φ1-5mm)少量, 焼土粒(φ1-3mm)少量
第2層	10YR4/2	灰黄褐色土	パミス粒(φ1-9mm)中量, P. B. (φ10-30mm)多量, L. B. (φ10-30mm)中量, 炭化粒(φ1-2mm)少量
第3層	10YR3/2	黒褐色土	パミス粒(φ1-9mm)少量, P. B. (φ10-20mm)中量, ローム粒(φ9mm)微量, 炭化粒(φ1-5mm)少量, 焼土粒(φ1-2mm)極微量
第4層	10YR5/3	にぶい黄褐色土	パミス粒(φ1-9mm)多量, P. B. (φ10-20mm)多量, L. B. (φ10-20mm)少量, 炭化粒(φ1-3mm)微量
SI-042Pit 2			
第1層	10YR2/2	黒褐色土	パミス粒(φ1-9mm)少量, 炭化粒(φ1-5mm)少量, 焼土粒(φ1-2mm)微量
SI-042Pit 3			
第1層	10YR3/3	暗褐色土	パミス粒(φ1-9mm)中量, P. B. (φ10-30mm)中量, 炭化粒(φ1-9mm)少量, 焼土粒(φ1-3mm)少量
第2層	10YR4/3	にぶい黄褐色土	パミス粒(φ1-9mm)多量, P. B. (φ10-30mm)多量, 炭化粒(φ1-2mm)微量

図 2-178 竪穴住居跡 -177

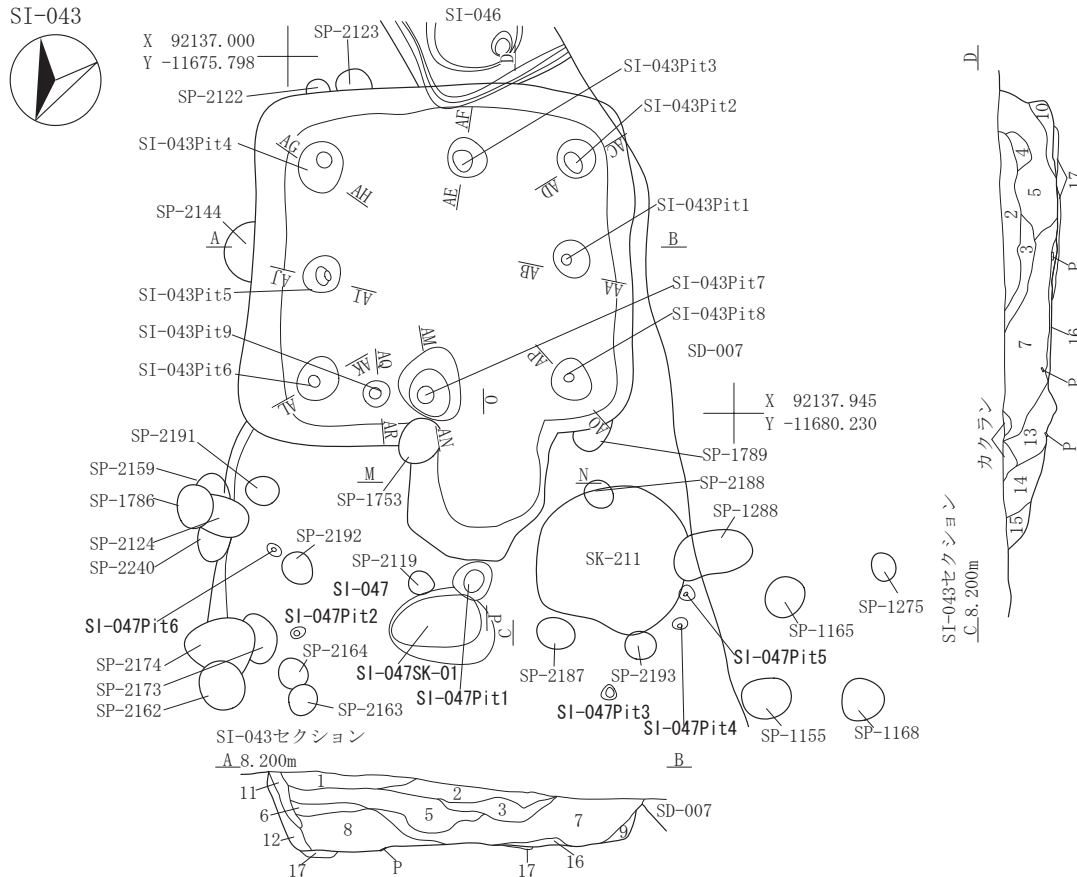

SI-043	層	土質	特徴
第1層	10YR2/2	黒褐色土	パミス粒(φ1~9mm)少量, ローム粒(φ1~9mm)中量, 炭化粒(φ1~3mm)微量
第2層	10YR3/2	黒褐色土	パミス粒(φ1~9mm)少量, P. B. (φ10~20mm)微量, ローム粒(φ1~9mm)中量, L. B. (φ10~20mm)少量, 炭化粒(φ1~3mm)微量
第3層	10YR2/2	黒褐色土	パミス粒(φ1~9mm)中量, ローム粒(φ1~9mm)少量, L. B. (φ10~30mm)少量, 炭化粒(φ1~3mm)微量, 灰少量混入
第4層	10YR3/2	黒褐色土	パミス粒(φ1~6mm)微量, ローム粒(φ1~5mm)少量, 炭化粒(φ1~2mm)微量
第5層	10YR3/2	黒褐色土	パミス粒(φ1~9mm)少量, P. B. (φ10~20mm)少量, ローム粒(φ1~9mm)中量, L. B. (φ10~60mm)中量, 炭化粒(φ1~3mm)微量, 灰微量混入
第6層	10YR2/2	黒褐色土	パミス粒(φ1~9mm)少量, ローム粒(φ1~9mm)中量, L. B. (φ10~30mm)少量, 炭化粒(φ1~2mm)極微量
第7層	10YR2/2	黒褐色土	パミス粒(φ1~9mm)少量, P. B. (φ10~25mm)微量, ローム粒(φ1~9mm)中量, L. B. (φ10~35mm)少量, 炭化粒(φ1~5mm)微量, 焼土粒(φ1~2mm)極微量, 灰少量混入
第8層	10YR3/2	黒褐色土	パミス粒(φ1~9mm)少量, P. B. (φ10~35mm)少量, ローム粒(φ1~9mm)中量, L. B. (φ10~40mm)中量, 炭化粒(φ1~5mm)微量
第9層	10YR2/1	黒色土	パミス粒(φ1~6mm)微量, ローム粒(φ1~4mm)微量, 炭化粒(φ1~2mm)極微量
第10層	10YR2/2	黒褐色土	ローム粒(φ1~5mm)微量, 炭化粒(φ1~2mm)微量, 灰少量混入
第11層	10YR2/2	黒褐色土	パミス粒(φ1~5mm)微量, L. B. (φ10~50mm)多量, 炭化粒(φ1~2mm)極微量
第12層	10YR2/2	黒褐色土	パミス粒(φ1~3mm)微量, ローム粒(φ1~9mm)少量, 炭化粒(φ1~2mm)微量
第13層	10YR2/2	黒褐色土	パミス粒(φ1~9mm)少量, ローム粒(φ1~9mm)少量, 炭化粒(φ1~3mm)微量, 焼土粒(φ1~5mm)微量, 灰微量混入
第14層	10YR2/2	黒褐色土	パミス粒(φ1~9mm)少量, ローム粒(φ1~9mm)微量, L. B. (φ10~50mm)微量, 炭化粒(φ1~3mm)微量
第15層	10YR2/2	黒褐色土	パミス粒(φ1~3mm)微量, ローム粒(φ1~5mm)少量, 炭化粒(φ1~2mm)極微量
第16層	10YR3/1	黒褐色土	パミス粒(φ1~3mm)微量, 炭化粒(φ1~5mm)少量, 灰多量, 灰層
第17層	10YR3/2	黒褐色土	L. B. (φ10~30mm)多量, 炭化粒(φ1~2mm)極微量, 貼床
間1層	10YR3/2	黒褐色土	パミス粒(φ1~6mm)微量, 炭化粒(φ1~2mm)極微量, 焼土粒(φ1~3mm)微量

SI-043入口炭化物・遺物

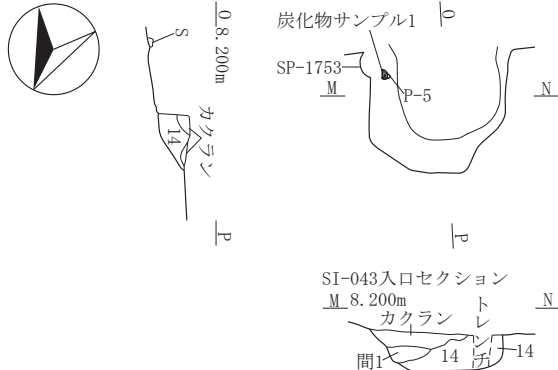

SI-043入口焼土範囲被熱弱, 出土遺物位置図



図 2-179 竪穴住居跡 -178



Pit	層	土質	特徴
SI-043Pit 1	第1層	10YR2/1 黒色土	パミス粒(φ1~3mm)微量, 炭化粒(φ1~2mm)極微量
	第2層	10YR2/1 黒色土	ローム粒(φ1~9mm)中量, L.B.(φ10~25mm)少量, 炭化粒(φ1~2mm)微量
	第3層	10YR6/6 明黄褐色土	パミス粒(φ1~3mm)微量, ローム粒(φ1~9mm)中量, L.B.(φ10~50mm)多量
	第4層	10YR5/6 明黄褐色土	L.B.(φ20~60mm)多量, 礫(φ2~3mm)微量
SI-043Pit 2	第1層	10YR2/1 黒色土	パミス粒(φ1~3mm)微量, ローム粒(φ1~9mm)中量, L.B.(φ10~15mm)少量, 炭化粒(φ1~2mm)微量
	第2層	10YR2/1 黒色土	パミス粒(φ1~9mm)微量, ローム粒(φ1~9mm)中量, L.B.(φ10~20mm)少量, 炭化粒(φ1~2mm)微量
	第3層	10YR5/6 黄褐色土	L.B.(φ10~30mm)多量, 礫(φ2~3mm)微量
SI-043Pit 3	第1層	10YR2/1 黒色土	パミス粒(φ1~5mm)少量, ローム粒(φ1~9mm)少量, 炭化粒(φ1~3mm)微量
	第2層	10YR3/2 黒褐色土	パミス粒(φ1~3mm)微量, ローム粒(φ1~9mm)少量, 炭化粒(φ1~2mm)極微量
	第3層	10YR5/6 黄褐色土	パミス粒(φ1~3mm)微量, L.B.(φ10~30mm)多量
	第4層	10YR3/2 黒褐色土	ローム粒(φ1~9mm)中量, L.B.(φ10~20mm)少量, 炭化粒(φ1~3mm)微量
SI-043Pit 4	第1層	10YR2/1 黒色土	パミス粒(φ1~9mm)少量, ローム粒(φ1~9mm)中量, L.B.(φ10~20mm)少量, 炭化粒(φ1~2mm)微量
	第2層	10YR6/6 明黄褐色土	L.B.(φ10~50mm)多量, 炭化粒(φ1~2mm)微量
	第3層	10YR6/6 明黄褐色土	L.B.(φ10~40mm)多量, 炭化粒(φ1~3mm)極微量
SI-043Pit 5	第1層	10YR2/1 黒色土	パミス粒(φ1~3mm)微量, ローム粒(φ1~9mm)少量, L.B.(φ10~30mm)少量, 炭化粒(φ1~3mm)極微量
	第2層	10YR6/6 明黄褐色土	L.B.(φ30~60mm)多量, 炭化粒(φ1~2mm)極微量
	第3層	10YR6/6 明黄褐色土	L.B.(φ10~35mm)多量, 炭化粒(φ1~2mm)微量
SI-043Pit 6	第1層	10YR2/1 黒色土	パミス粒(φ1~9mm)少量, ローム粒(φ1~9mm)少量, L.B.(φ10~30mm)少量, 炭化粒(φ1~2mm)微量
	第2層	10YR2/1 黒色土	パミス粒(φ1~5mm)微量, ローム粒(φ1~9mm)少量
	第3層	10YR6/6 明黄褐色土	L.B.(φ30~60mm)多量, 炭化粒(φ1~2mm)極微量
SI-043Pit 7	第1層	10YR2/1 黒色土	パミス粒(φ1~3mm)微量, ローム粒(φ1~9mm)少量, 炭化粒(φ1~2mm)極微量
	第2層	10YR2/1 黒色土	パミス粒(φ1~9mm)微量, P.B.(φ10~30mm)微量, ローム粒(φ1~9mm)少量, L.B.(φ10~30mm)少量, 炭化粒(φ1~3mm)極微量
SI-043Pit 8	第1層	10YR2/1 黒色土	パミス粒(φ1~5mm)微量, ローム粒(φ1~9mm)少量, 炭化粒(φ1~5mm)微量, 灰中量
	第2層	10YR5/6 黄褐色土	ローム粒(φ1~9mm)中量, L.B.(φ10~60mm)多量, 炭化粒(φ1~2mm)極微量
	第3層	10YR2/1 黒色土	パミス粒(φ1~3mm)微量, ローム粒(φ1~9mm)少量, L.B.(φ10~20mm)微量, 炭化粒(φ1~3mm)微量, 灰少量
SI-043Pit 9	第1層	10YR4/4 褐色土	ローム粒(φ1~9mm)中量, L.B.(φ10~40mm)少量, 炭化粒(φ1~2mm)極微量
	第2層	10YR4/4 褐色土	ローム粒(φ1~9mm)少量, 炭化粒(φ1~2mm)極微量

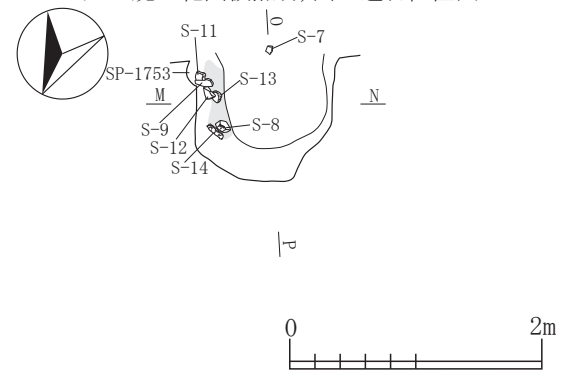
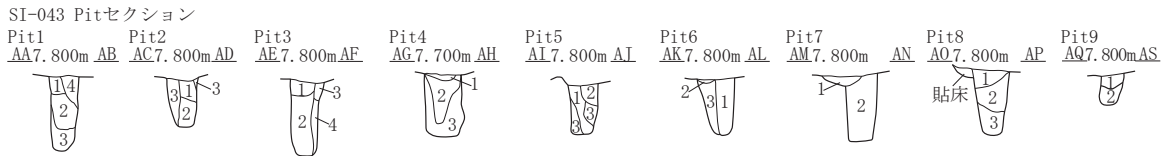

図 2-180 竪穴住居跡 -179

SI-043出土遺物位置図



SI-043灰範圍

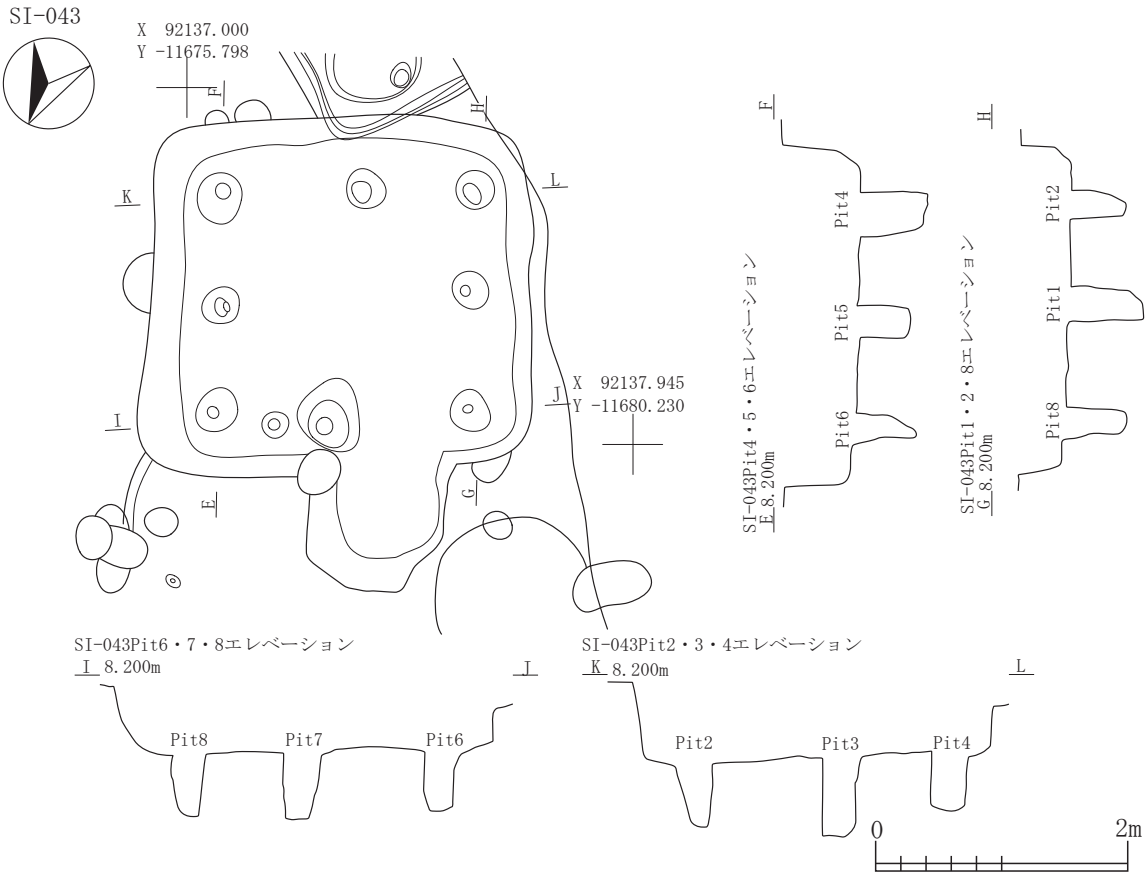
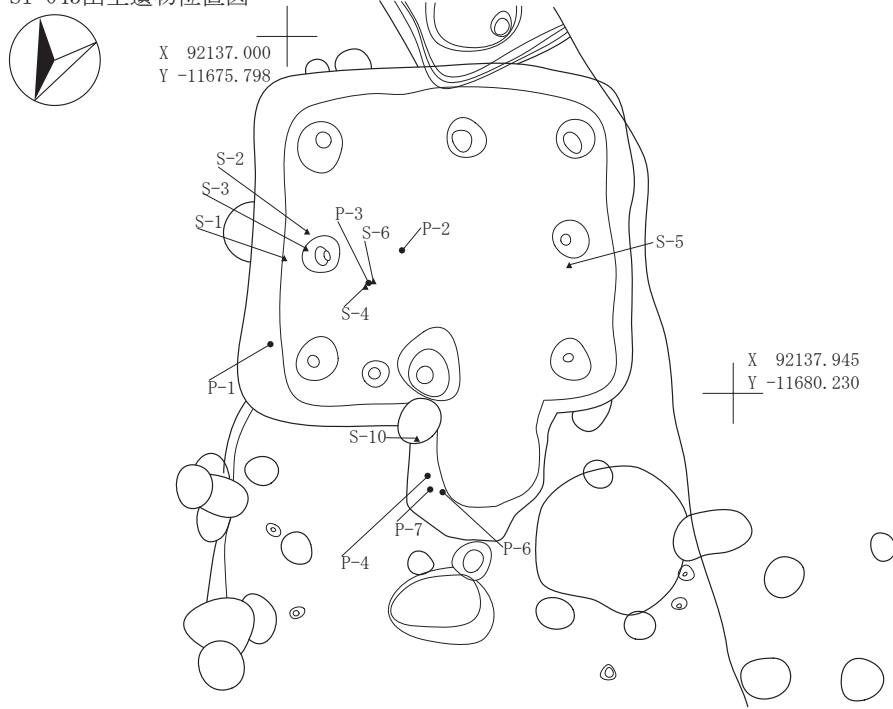

図 2-181 豎穴住居跡 -180



SI-045

第1層	10YR1.7/1	黒色土	炭化粒(φ3~5mm)少量, 焼土粒(φ1~3mm)少量, 局所的に焼土層
第2層	10YR2/1	黒色土	P. B. (φ15~20mm)少量, 炭化粒(φ3~5mm)少量, 焼土粒(φ1~9mm)少量
第3層	10YR2/2	黒褐色土	白色ブロック(φ50mm)極微量, 焼土層
第3b層	10YR4/3	にぶい黄褐色土	P. B. (φ10~30mm)少量
第3c層	10YR2/1	黒色土	
第3d層	10YR3/1	黒褐色土	
第4層	10YR2/3	黒褐色土	炭化粒(φ3~5mm)少量, 焼土粒(φ1~3mm)少量, 焼土ブロック(φ10~30mm)少量
第5層	5YR7/8	橙色土	炭化物(φ10~15mm)少量, 白色L. B. (φ10~15mm)少量, 焼土層
第6層	10YR2/3	黒褐色土	パミス粒(φ5mm)微量
第7層	7.5YR2/1	黒色土	パミス粒(φ3~5mm)中量, 焼土粒(φ1~9mm)微量
第7b層	10YR3/3	暗褐色土	パミス粒(φ1~5mm)少量
第7c層	10YR7/6	明黄褐色土	10YR4/2灰黄褐色土少量混入
第8層	10YR3/2	黒褐色土	パミス粒(φ1~9mm)少量, P. B. (φ10~15mm)少量
第8b層	10YR2/1	黒色土	パミス粒(φ1~9mm)中量, P. B. (φ10~30mm)中量
第8c層	10YR2/1	黒色土	P. B. (φ10~20mm)中量
第8d層	10YR3/2	黒褐色土	P. B. (φ20~50mm)少量
第9層	10YR4/2	灰黄褐色土	パミス粒(φ5mm)微量
第10層	10YR1.7/1	黒色土	パミス粒(φ5mm)少量
第11層	10YR1.7/1	黒色土	パミス粒(φ1~9mm)多量, P. B. (φ10~30mm)多量
第12層	10YR1.7/1	黒色土	P. B. (φ10~20mm)中量
第13層	10YR6/4	にぶい黄橙色土	P. B. (φ30~70mm)中量
第14層	10YR8/8	黄橙色土	P. B. (φ150~200mm), P. B. 層
第15層	10YR7/8	黄橙色土	P. B. (φ150~200mm), P. B. 層
第16層	10YR7/8	黄橙色土と10YR6/2灰黄褐色土との混合土	
第17層	10YR2/3	黒褐色土	パミス粒(φ5~9mm)中量
第17b層	7.5YR6/6	橙色土	L. B. 層
第17c層	10YR4/2	灰黄褐色土	パミス粒(φ1~5mm)少量
第18層	10YR5/3	にぶい黄褐色土	パミス粒(φ1~9mm)少量, P. B. (φ10~20mm)少量, 局所的に縞状に10YR2/2黒褐色土混入
第18b層	10YR8/8	黄橙色土	
第18c層	10YR5/4	にぶい黄褐色土	
第19層	N2/0	黒色土	パミス粒(φ5~9mm)微量
第20層	10YR7/6	明黄褐色土	パミス層
第21層	10YR8/6	黄橙色土	パミス層
SI-045ルーム範囲	第1層 10YR4/2	灰黄褐色土	パミス粒(φ1~9mm)多量, P. B. (φ10~20mm)中量, 炭化粒(φ1~5mm)少量, 焼土粒(φ1~5mm)少量
SI-045Pit1	第1層 10YR2/2	黒褐色土	パミス粒(φ1~5mm)少量, 炭化粒(φ1~3mm)少量, 焼土粒(φ1~2mm)微量
	第2層 10YR2/1	黒色土	パミス粒(φ1~3mm)微量, 炭化粒(φ1~2mm)少量, 焼土粒(φ1~2mm)微量

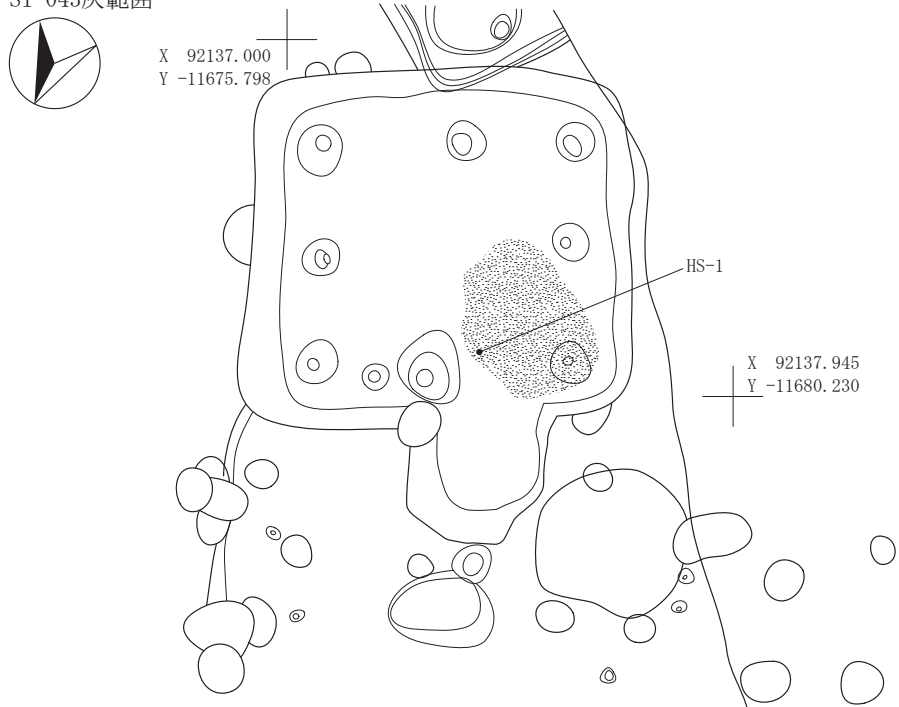
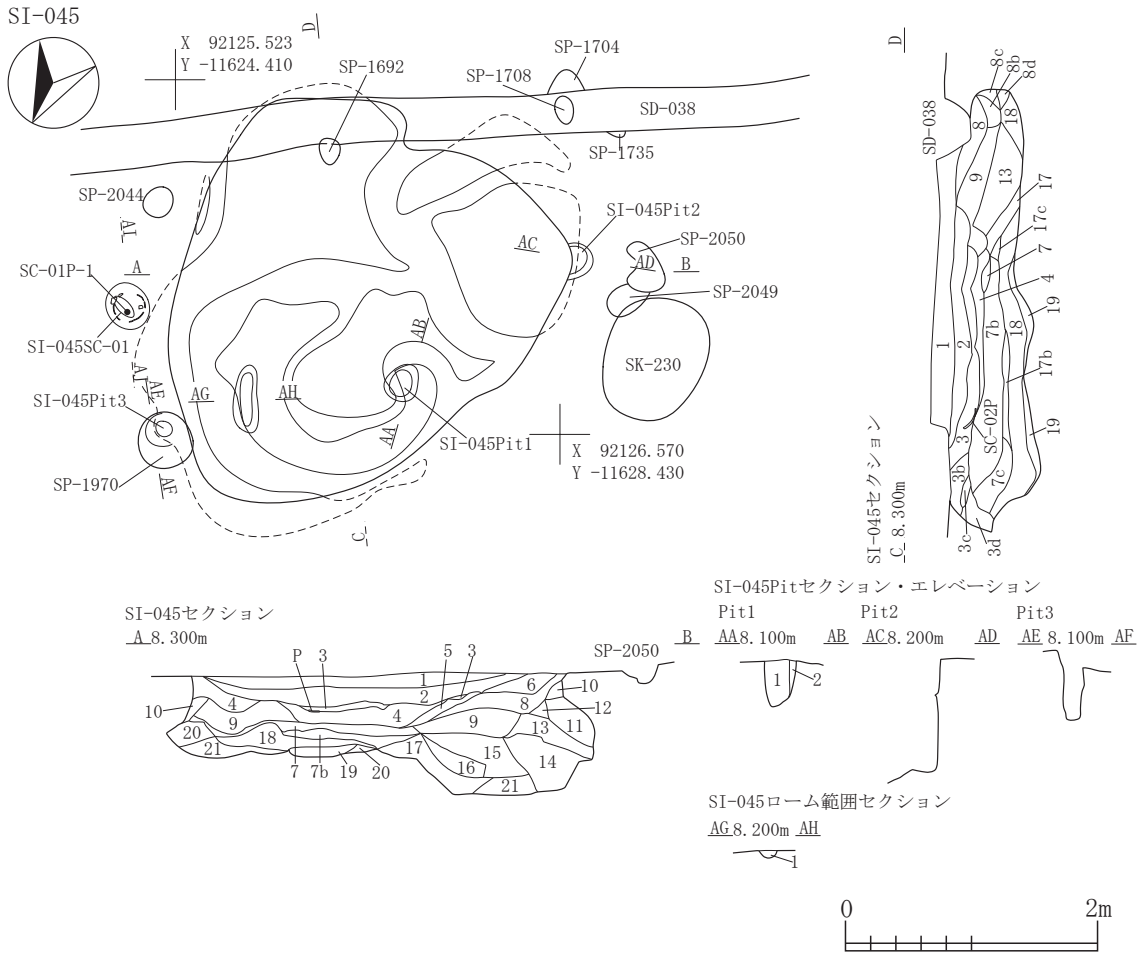
図 2-182 竪穴住居跡 -181

SI-045出土遺物位置図1

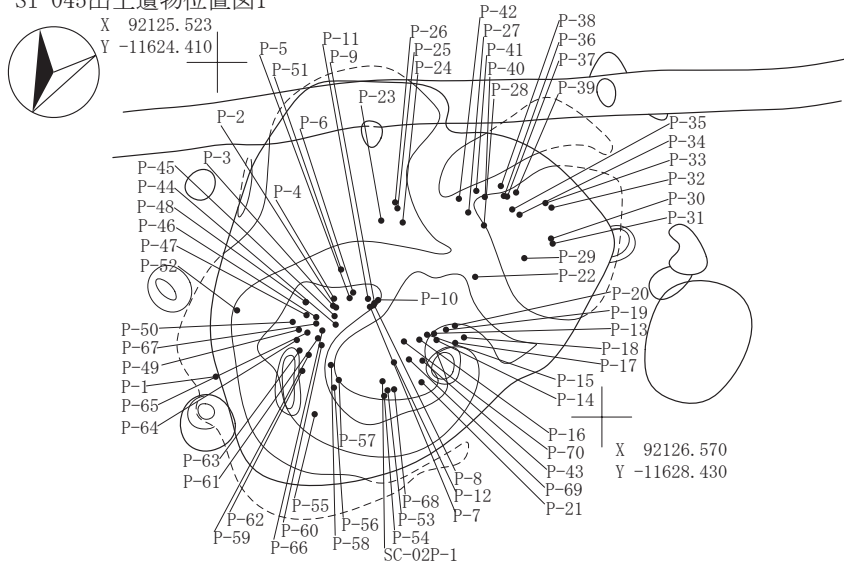

SI-045出土遺物位置図2

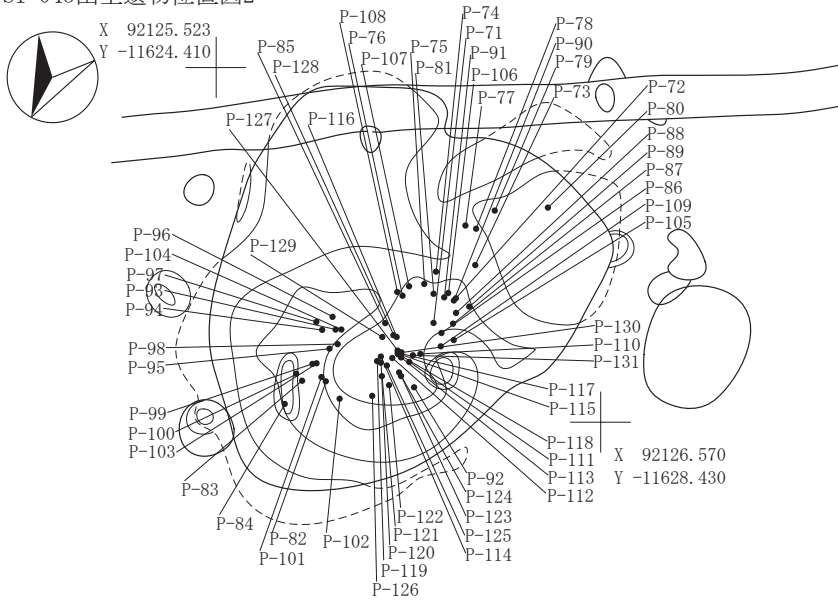

SI-045出土遺物位置図3



图 2-183 豎穴住居跡 -182

SI-045炭化物範囲



SI-045焼土(被熱中), ローム範囲

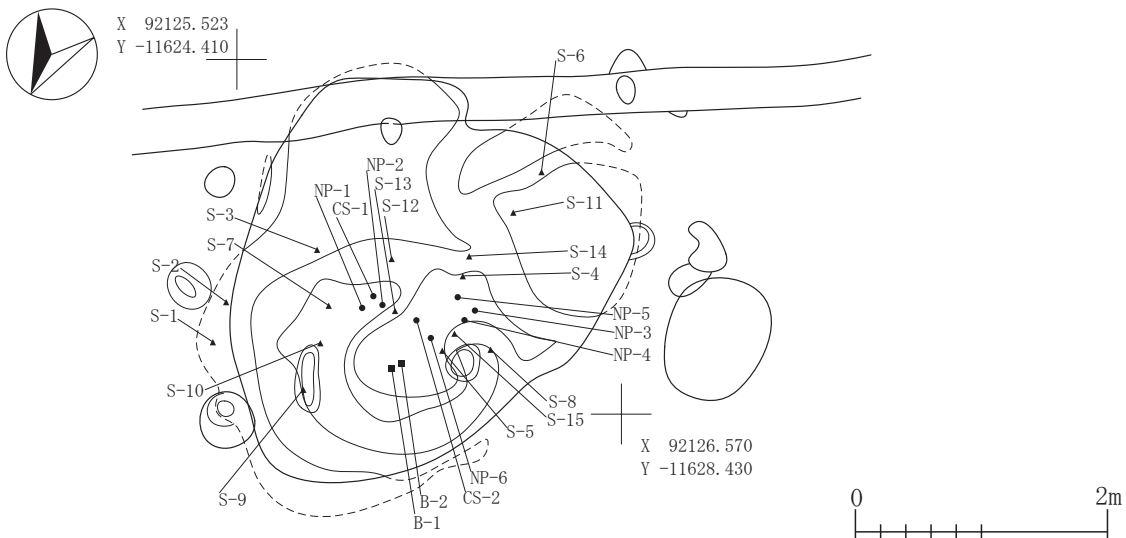
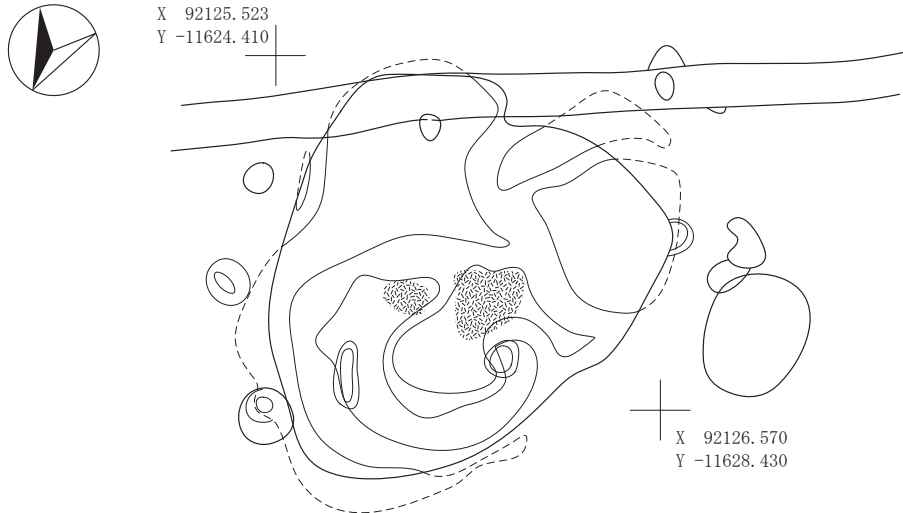
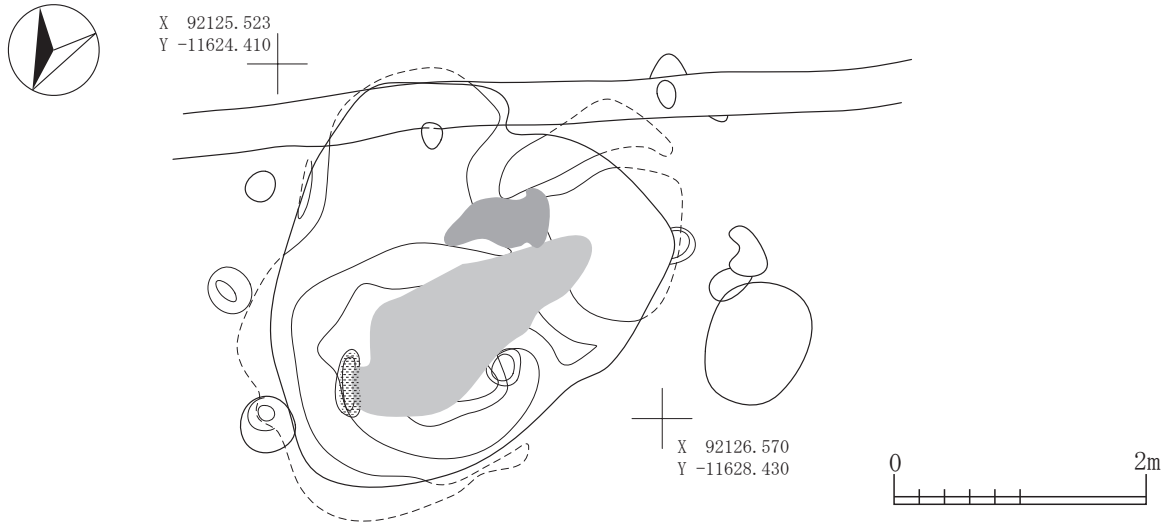

SI-045出土遺物(SC-01)

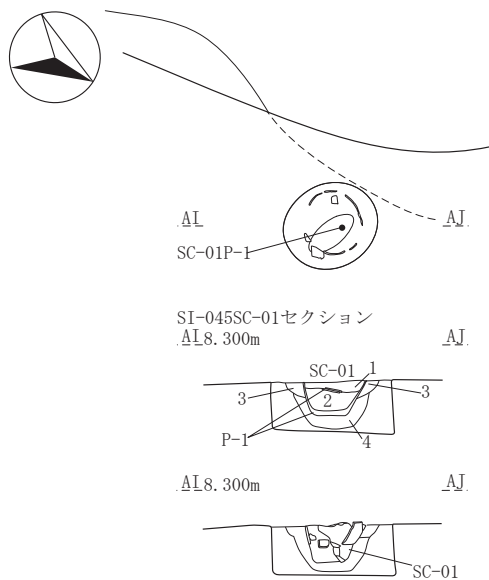

SI-045SC-01

第1層	10YR2/3	黒褐色土	パミス粒(φ1~5mm)少量,炭化粒(φ1~7mm)少量,焼土粒(φ1~5mm)少量,胎土
第2層	10YR3/2	黒褐色土	パミス粒(φ1~3mm)中量,炭化粒(φ1~5mm)少量,焼土粒(φ1~2mm)微量,胎土
第3層	10YR2/2	黒褐色土	パミス粒(φ1~2mm)微量,炭化粒(φ1~3mm)微量,焼土粒(φ1~2mm)微量,掘り方
第4層	10YR4/3	にぶい黄褐色土	パミス粒(φ1~3mm)少量,炭化粒(φ1~2mm)微量,焼土粒(φ1mm)極微量,掘り方

図 2-184 竪穴住居跡 -183

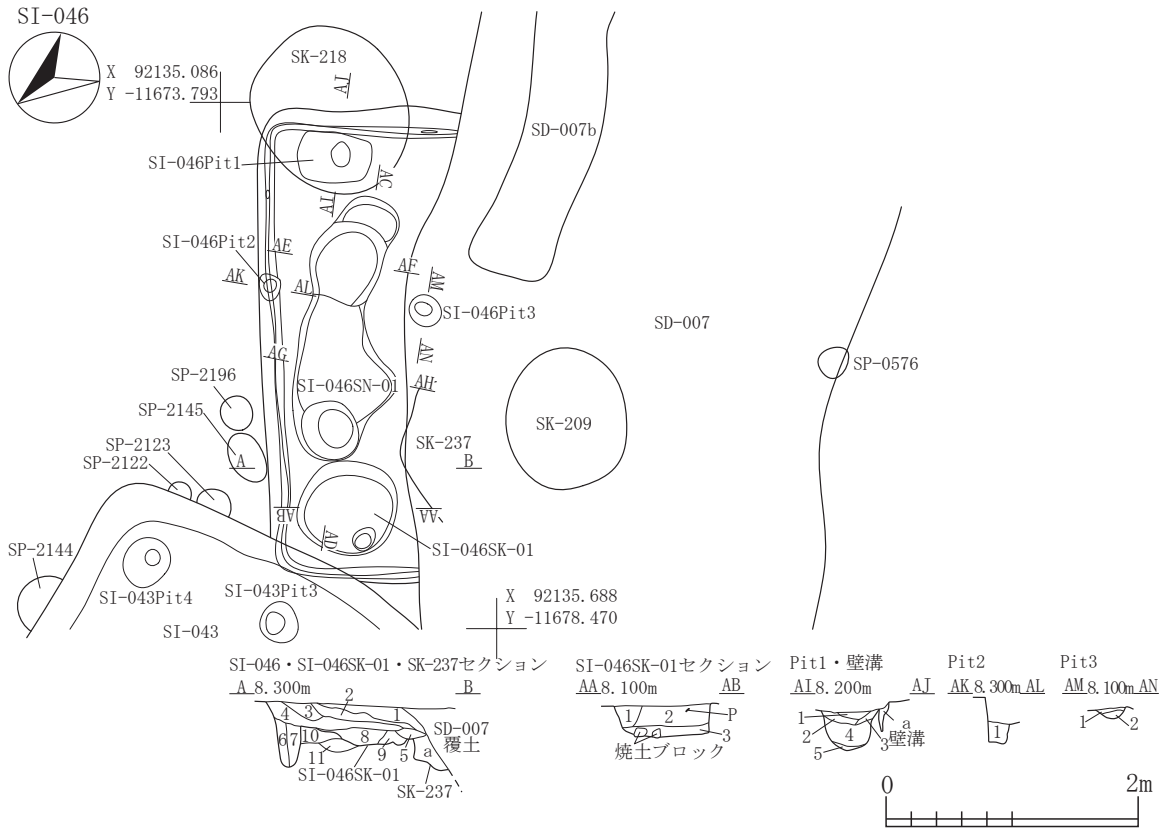

SI-046

第1層	10YR2/1	黒色土	パミス粒(φ1~3mm)微量,炭化粒(φ1~3mm)微量,焼土粒(φ1~2mm)極微量
第2層	10YR3/2	黒褐色土	パミス粒(φ1~3mm)極微量,炭化粒(φ1~3mm)微量,B-Tm火山灰多量混入,火山灰層
第3層	10YR3/2	黒褐色土	パミス粒(φ1~2mm)極微量,炭化粒(φ1~5mm)少量,焼土粒(φ1~3mm)極微量
第4層	10YR2/2	黒褐色土	パミス粒(φ1~2mm)極微量,炭化粒(φ1~9mm)少量,炭化物(φ10~20mm)少量
第5層	10YR2/黒褐色土と10YR3/2黒褐色土の混合土		ローム粒(φ1~9mm)少量,L.B.(φ10~15mm)微量,炭化粒(φ1~2mm)極微量,焼土粒(φ1~5mm)極微量
第6層	10YR3/2	黒褐色土	パミス粒(φ1~3mm)極微量,ローム粒(φ1~9mm)微量,炭化粒(φ1~3mm)極微量
第7層	10YR4/3	にぶい黄褐色土	パミス粒(φ1~9mm)微量,ローム粒(φ1~9mm)多量,L.B.(φ10~20mm)中量,炭化粒(φ1~3mm)微量
第8層	10YR3/2	黒褐色土	パミス粒(φ1~3mm)微量,ローム粒(φ1~9mm)中量,炭化粒(φ1~3mm)極微量,焼土ブロック(φ30~35mm)微量,SI-046SK-01
第9層	10YR4/3	にぶい黄褐色土	パミス粒(φ1~9mm)微量,ローム粒(φ1~9mm)多量,L.B.(φ10~60mm)中量,炭化粒(φ1~2mm)極微量,SI-046SK-01
第10層	10YR3/2	黒褐色土	パミス粒(φ1~9mm)少量,P.B.(φ10~15mm)微量,ローム粒(φ1~9mm)少量,炭化粒(φ1~5mm)微量,貼床
第11層	10YR2/2	黒褐色土	パミス粒(φ1~5mm)極微量,ローム粒(φ1~9mm)少量,L.B.(φ10~20mm)微量,炭化粒(φ1~3mm)微量,貼床
SK-237			
第a層	10YR2/2	黒褐色土	パミス粒(φ1~3mm)微量,ローム粒(φ1~9mm)少量,炭化粒(φ1~5mm)微量,焼土粒(φ1~5mm)微量
SI-046SK-01			
第1層	10YR3/2	黒褐色土	パミス粒(φ1~5mm)微量,ローム粒(φ1~9mm)中量,L.B.(φ10~20mm)中量,炭化粒(φ1~3mm)極微量
第2層	10YR2/2	黒褐色土	パミス粒(φ1~5mm)微量,ローム粒(φ1~9mm)中量,L.B.(φ10~30mm)中量,炭化粒(φ1~3mm)微量,焼土粒(φ1~5mm)微量
第3層	7.5YR2/2	黒褐色土	パミス粒(φ1~3mm)微量,ローム粒(φ1~9mm)少量,炭化粒(φ1~5mm)微量,焼土粒(φ1~9mm)中量,焼土ブロック(φ10~60mm)中量
SI-046Pit 1			
第1層	10YR2/2	黒褐色土	パミス粒(φ1~3mm)微量,炭化粒(φ1~3mm)極微量,焼土粒(φ1~3mm)微量,B-Tm火山灰微量混入
第2層	10YR4/3	にぶい黄褐色土	パミス粒(φ1~2mm)極微量,ローム粒(φ1~5mm)少量,炭化粒(φ1~3mm)微量
第3層	10YR3/3	暗褐色土	パミス粒(φ1~3mm)微量,炭化粒(φ1~5mm)微量,焼土粒(φ1~9mm)中量,焼土ブロック(φ10~30mm)中量
第4層	10YR2/2	黒褐色土	パミス粒(φ1~5mm)微量,ローム粒(φ1~5mm)少量,炭化粒(φ1~3mm)微量,焼土粒(φ1~2mm)極微量,礫(φ15~25mm)少量
第5層	10YR2/2	黒褐色土	ローム粒(φ1~3mm)微量,炭化粒(φ1~9mm)中量,焼土粒(φ1~3mm)極微量
SI-046壁溝			
第a層	10YR3/2	黒褐色土	ローム粒(φ1~9mm)中量,炭化粒(φ1~5mm)微量
SI-046Pit 2			
第1層	10YR2/1黒色土と10YR3/2黒褐色土の混合土		パミス粒(φ1~5mm)微量,炭化粒(φ1~2mm)極微量
SI-046Pit 3			
第1層	10YR3/3	暗褐色土	パミス粒(φ1~3mm)微量,ローム粒(φ1~9mm)少量,炭化粒(φ1~3mm)微量,貼床下
第2層	10YR2/2	黒褐色土	パミス粒(φ1~5mm)少量,ローム粒(φ1~5mm)微量,炭化粒(φ1~2mm)微量,貼床下

図 2-185 竪穴住居跡 -184

SI-046出土遺物位置図

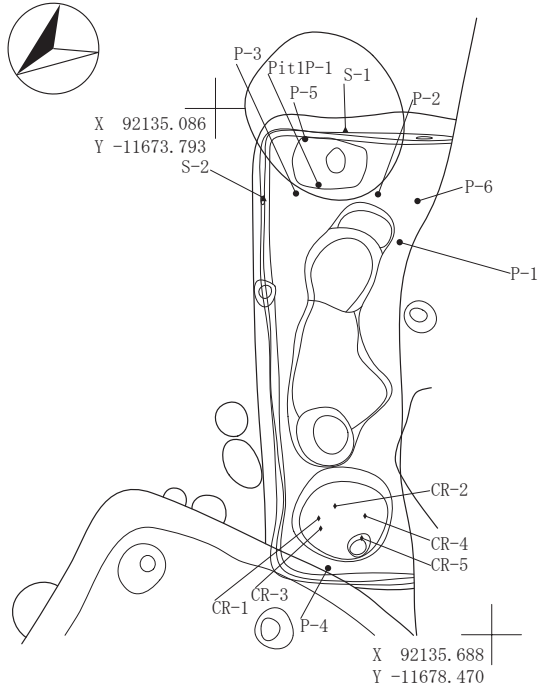

SI-046B-Tm火山灰範囲

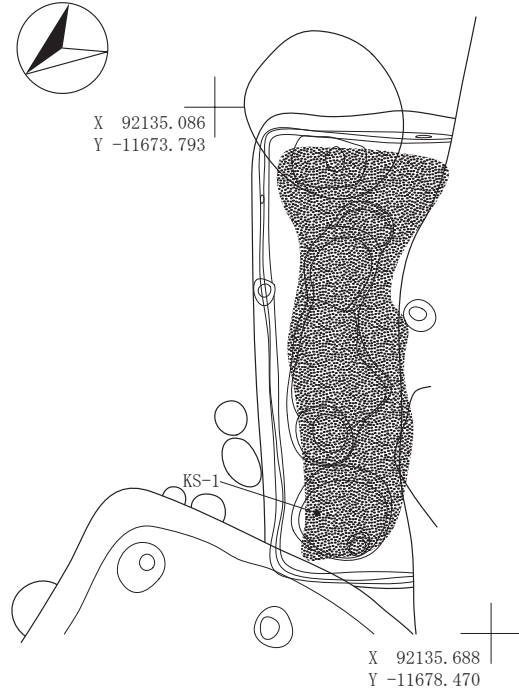

SI-046炭化物・焼土(被熱強)範囲下層

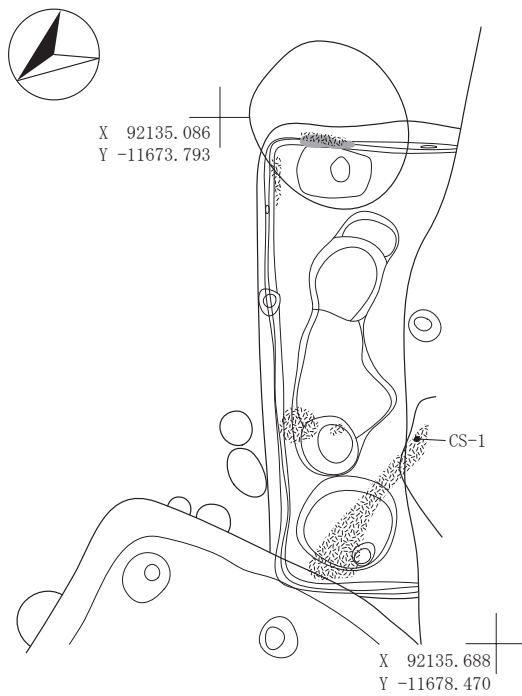

SI-046掘り方



図 2-186 竪穴住居跡 -185



SI-046SN-01

第1層	10YR3/3	暗褐色土	パミス粒(φ1~5mm)少量, ローム粒(φ1~5mm)微量, 炭化粒(φ1~3mm)微量, 焼土粒(φ1~2mm)極微量
第2層	10YR2/2	黒褐色土	パミス粒(φ1~3mm)微量, 炭化粒(φ1~2mm)極微量
第3層	10YR3/3	暗褐色土	パミス粒(φ1~9mm)少量, P. B. (φ10~20mm)少量, ローム粒(φ1~9mm)少量, 炭化粒(φ1~3mm)微量
第4層	10YR4/3	にぶい黄褐色土	パミス粒(φ1~3mm)微量, ローム粒(φ1~3mm)極微量, 炭化粒(φ1~9mm)少量, 焼土粒(φ1~5mm)少量
第5層	10YR4/4	褐色土	パミス粒(φ1~3mm)少量, ローム粒(φ1~5mm)少量, 炭化粒(φ1~2mm)微量, 焼土粒(φ1~5mm)少量
第6層	10YR4/3	にぶい黄褐色土	パミス粒(φ1~5mm)微量, ローム粒(φ1~5mm)極微量, 炭化粒(φ1~3mm)微量, 焼土粒(φ1~5mm)極微量
第7層	5YR5/6	明赤褐色土と7.5YR4/4褐色土の混合土	パミス粒(φ1~3mm)極微量, 炭化粒(φ1~5mm)極微量, 焼土粒(φ1~9mm)多量
第8層	7.5YR5/6	明褐色土	パミス粒(φ1~5mm)極微量, ローム粒(φ1~9mm)微量, 炭化粒(φ1~3mm)微量, 焼土粒(φ1~9mm)多量, 焼土ブロック(φ10~20mm)少量
第9層	10YR6/6	明黄褐色土	パミス粒(φ1~3mm)極微量, ローム粒(φ1~9mm)多量, 炭化粒(φ1~2mm)極微量
第10層	10YR3/3	暗褐色土	パミス粒(φ1~9mm)微量, 炭化粒(φ1~2mm)極微量
第11層	5YR4/8	赤褐色土	パミス粒(φ1~3mm)極微量, ローム粒(φ1~9mm)少量, 炭化粒(φ1~2mm)微量, 焼土粒(φ1~9mm)多量, 焼土ブロック(φ10~30mm)中量, 焼土層
第12層	10YR6/6	明黄褐色土	パミス粒(φ1~5mm)微量, ローム粒(φ1~9mm)多量, L. B. (φ10~25mm)中量, 炭化粒(φ1~2mm)極微量, 焼土粒(φ1~9mm)少量
第13層	10YR3/2	黒褐色土	パミス粒(φ1~5mm)微量, ローム粒(φ1~9mm)中量, 炭化粒(φ1~3mm)微量

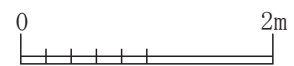
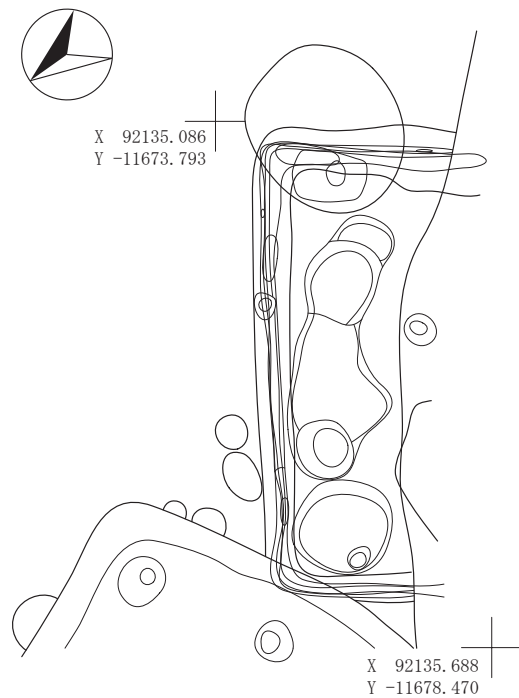
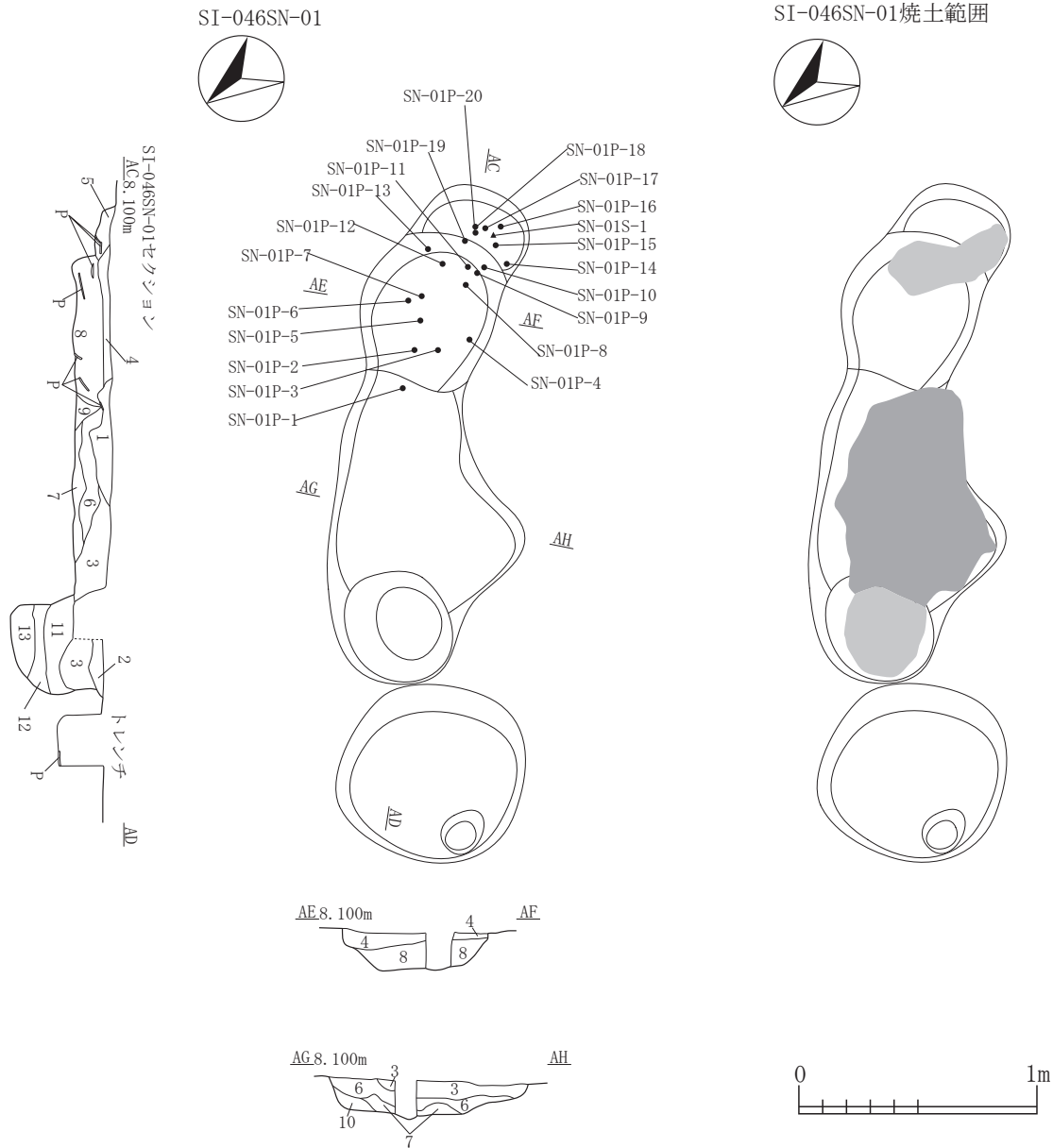
図 2-187 竪穴住居跡 -186

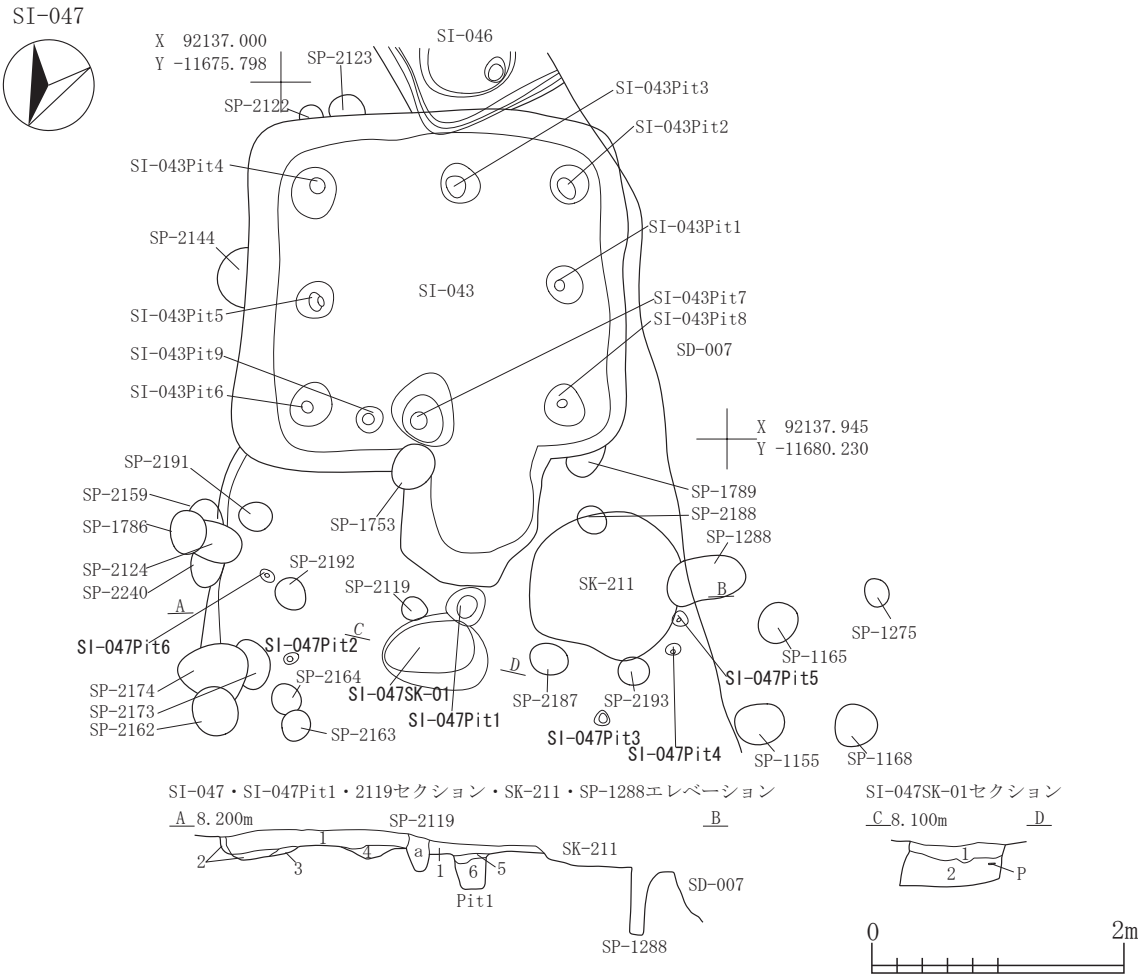

SI-047

- | | | | |
|-------------|---------|-------------------------|---|
| 第1層 | 10YR2/1 | 黒色土 | パミス粒(φ1~9mm)少量,炭化粒(φ1~9mm)少量,焼土粒(φ1~5mm)極微量 |
| 第2層 | 10YR3/2 | 黒褐色土 | パミス粒(φ1~5mm)微量,炭化粒(φ1~5mm)微量 |
| 第3層 | 10YR4/3 | にぶい黄褐色土 | パミス粒(φ1~3mm)微量 |
| 第4層 | 10YR3/2 | 黒褐色土 | パミス粒(φ1~9mm)微量, P. B. (φ10~50mm)中量,炭化粒(φ1~2mm)極微量 |
| SI-047Pit 1 | | | |
| 第5層 | 10YR2/1 | 黒色土 | パミス粒(φ1~3mm)極微量,炭化粒(φ1~3mm)極微量,焼土粒(φ1~9mm)中量 |
| 第6層 | 10YR2/1 | 黒色土 | パミス粒(φ1~3mm)少量,炭化粒(φ1~2mm)微量,焼土粒(φ1~2mm)極微量 |
| SP-2119 | | | |
| 第a層 | 10YR2/2 | 黒褐色土 | パミス粒(φ1~3mm)微量,炭化粒(φ1~2mm)極微量 |
| SI-047SK-01 | | | |
| 第1層 | 10YR2/2 | 黒褐色土 | パミス粒(φ1~9mm)少量,ローム粒(φ1~3mm)微量,炭化粒(φ1~5mm)微量,焼土粒(φ1~2mm)極微量 |
| 第2層 | 10YR5/6 | 黄褐色土と10YR4/3にぶい黄褐色土の混合土 | パミス粒(φ1~9mm)中量, P. B. (φ10~30mm)少量,ローム粒(φ1~9mm)少量,炭化粒(φ1~5mm)微量,焼土粒(φ1~5mm)微量 |

図 2-188 竪穴住居跡 -187

SI-047出土遺物位置図

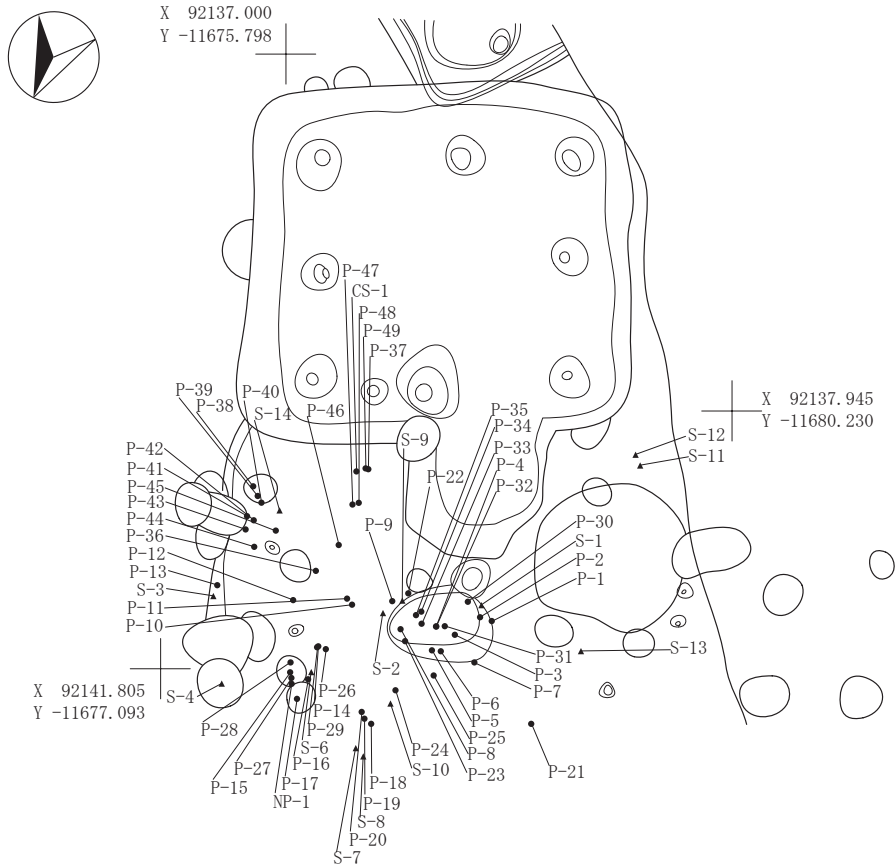

SI-047炭化物中層・焼土範囲上層



図 2-189 竪穴住居跡 -188



層	土質	特徴
SI-048 第1層	10YR2/2 黒褐色土	パミス粒(φ1~9mm)少量, ローム粒(φ1~9mm)中量, L.B.(φ10~25mm)少量, 炭化粒(φ1~5mm)微量, 焼土粒(φ1~9mm)極微量
第2層	10YR3/2 黒褐色土	パミス粒(φ1~9mm)少量, ローム粒(φ1~9mm)少量, L.B.(φ10~40mm)微量, 炭化粒(φ1~5mm)微量, 焼土粒(φ1~9mm)極微量
第3層	10YR2/2 黒褐色土	パミス粒(φ1~5mm)微量, ローム粒(φ1~9mm)中量, L.B.(φ10~30mm)少量, 炭化粒(φ1~3mm)微量, 焼土粒(φ1~2mm)極微量
第4層	10YR3/2 黒褐色土	パミス粒(φ1~9mm)少量, P.B.(φ10~30mm)微量, ローム粒(φ1~9mm)微量, L.B.(φ10~50mm)微量, 炭化粒(φ1~3mm)微量, 焼土粒(φ1~5mm)微量
第5層	10YR2/1 黒色土と10YR2/2 黒褐色土の混合土	パミス粒(φ1~5mm)微量, ローム粒(φ1~9mm)中量, L.B.(φ10~25mm)少量, 炭化粒(φ1~9mm)微量
第6層	10YR3/2 黒褐色土	パミス粒(φ1~9mm)少量, ローム粒(φ1~9mm)中量, L.B.(φ10~15mm)微量, 炭化粒(φ1~3mm)微量, 焼土粒(φ1~2mm)極微量
第7層	10YR2/2 黒褐色土	パミス粒(φ1~9mm)少量, ローム粒(φ1~3mm)極微量, 炭化粒(φ1~3mm)微量
第8層	10YR4/4 褐色土	パミス粒(φ1~5mm)微量, ローム粒(φ1~9mm)少量, L.B.(φ10~60mm)多量, 炭化粒(φ1~5mm)微量, 焼土粒(φ1~9mm)少量
第9層	10YR2/1 黒色土	パミス粒(φ1~5mm)微量, ローム粒(φ1~9mm)少量, L.B.(φ10~20mm)微量, 炭化粒(φ1~9mm)中量, 炭化物(φ10~30mm)少量, 焼土粒(φ1~5mm)極微量, 炭化物層
第10層	10YR2/1 黒色土	パミス粒(φ1~5mm)少量, ローム粒(φ1~3mm)微量, 炭化粒(φ1~2mm)極微量, 壁溝
第11層	10YR2/2 黒褐色土	パミス粒(φ1~5mm)微量, ローム粒(φ1~9mm)少量, L.B.(φ10~15mm)極微量, 炭化粒(φ1~2mm)極微量, 壁溝
第12層	10YR2/1 黒色土	パミス粒(φ1~9mm)中量, ローム粒(φ1~5mm)微量, 炭化粒(φ1~2mm)極微量, 壁溝
第13層	10YR2/1 黒色土	パミス粒(φ1~9mm)微量, ローム粒(φ1~9mm)中量, L.B.(φ10~35mm)少量, 炭化粒(φ1~2mm)極微量, 壁溝掘り方
第14層	10YR3/2 黒褐色土	パミス粒(φ1~3mm)微量, 炭化粒(φ1~2mm)極微量
第15層	10YR2/1 黒色土	パミス粒(φ1~3mm)微量, ローム粒(φ1~9mm)微量, 炭化粒(φ1~3mm)微量, 焼土粒(φ1~3mm)極微量, SI-048SK-01
第16層	10YR4/3 にぶい黄褐色土	パミス粒(φ1~9mm)多量, P.B.(φ10~60mm)中量, ローム粒(φ1~9mm)少量, 炭化粒(φ1~3mm)微量, SI-048SK-01
第17層	10YR3/2 黒褐色土	パミス粒(φ1~9mm)中量, ローム粒(φ1~9mm)中量, L.B.(φ10~25mm)少量, 炭化粒(φ1~3mm)微量, 貼床
第18層	10YR4/4 褐色土	パミス粒(φ1~5mm)微量, ローム粒(φ1~9mm)中量, L.B.(φ10~30mm)中量, 炭化粒(φ1~2mm)微量, SI-048Pit13
第19層	10YR2/2 黒褐色土	パミス粒(φ1~5mm)少量, ローム粒(φ1~5mm)少量, 炭化粒(φ1~3mm)微量, 焼土粒(φ1~2mm)微量, SI-048Pit13
第20層	10YR3/2 黒褐色土	パミス粒(φ1~3mm)微量, ローム粒(φ1~9mm)中量, 炭化粒(φ1~3mm)微量, SI-048Pit13
第21層	10YR4/4 褐色土	パミス粒(φ1~5mm)微量, L.B.(φ25~50mm)少量, 掘り方
第22層	10YR3/2 黒褐色土	パミス粒(φ1~3mm)少量, 炭化粒(φ1~2mm)極微量, 掘り方
SI-049 第a層	10YR3/3 暗褐色土と10YR3/2 黒褐色土の混合土	パミス粒(φ1~9mm)少量, P.B.(φ10~15mm)微量, ローム粒(φ1~5mm)微量, 炭化粒(φ1~9mm)極微量, 焼土粒(φ1~9mm)少量
第b層	10YR3/2 黒褐色土	パミス粒(φ1~9mm)中量, P.B.(φ10~15mm)微量, 炭化粒(φ1~3mm)極微量, 焼土粒(φ1~2mm)極微量
第c層	10YR2/1 黒色土	パミス粒(φ1~9mm)少量, 炭化粒(φ1~3mm)極微量, 焼土粒(φ1~9mm)微量
第d層	10YR3/2 黒褐色土と10YR2/1 黒色土の混合土	パミス粒(φ1~9mm)少量, ローム粒(φ1~9mm)微量, 炭化粒(φ1~3mm)極微量, 焼土粒(φ1~2mm)極微量
第e層	10YR3/2 黒褐色土	パミス粒(φ1~9mm)中量, P.B.(φ10~40mm)中量, ローム粒(φ1~9mm)少量, L.B.(φ10~25mm)微量, 炭化粒(φ1~5mm)微量, 焼土粒(φ1~9mm)微量, 焼土ブロック(φ10~15mm)極微量
第f層	10YR3/2 黒褐色土	パミス粒(φ1~9mm)少量, P.B.(φ10~35mm)少量, ローム粒(φ1~9mm)微量, L.B.(φ10~80mm)少量, 炭化粒(φ1~9mm)微量, 炭化物(φ10~20mm)極微量, 焼土粒(φ1~9mm)微量, 焼土ブロック(φ10~20mm)極微量
第g層	10YR2/1 黒色土	パミス粒(φ1~9mm)少量, P.B.(φ10~40mm)微量, ローム粒(φ1~5mm)極微量, 炭化粒(φ1~5mm)微量, 焼土粒(φ1~2mm)極微量
第h層	10YR2/1 黒色土	パミス粒(φ1~9mm)微量, ローム粒(φ1~6mm)極微量, 炭化粒(φ1~3mm)微量, 焼土粒(φ1~6mm)極微量
第i層	10YR2/1 黒色土	パミス粒(φ1~9mm)少量, P.B.(φ10~15mm)微量, 炭化粒(φ1~5mm)微量, 焼土粒(φ1~6mm)極微量
第j層	10YR3/2 黒褐色土	パミス粒(φ1~9mm)少量, P.B.(φ10~20mm)少量, ローム粒(φ1~9mm)微量, 炭化粒(φ1~2mm)極微量
第k層	10YR2/2 黒褐色土	パミス粒(φ1~9mm)微量, 炭化粒(φ1~2mm)極微量, 焼土粒(φ1~5mm)極微量
第1層	10YR3/2 黒褐色土	パミス粒(φ1~9mm)少量, P.B.(φ10~40mm)中量, ローム粒(φ1~9mm)微量, 炭化粒(φ1~3mm)極微量
第m層	10YR3/2 黒褐色土	パミス粒(φ1~9mm)少量, 炭化粒(φ1~9mm)少量, 炭化物(φ10~25mm)少量, 焼土粒(φ1~5mm)極微量
第n層	10YR3/3 暗褐色土と7.5YR3/2 黒褐色土の混合土	パミス粒(φ1~5mm)極微量, 炭化粒(φ1~5mm)微量, 焼土粒(φ1~9mm)中量, 焼土ブロック(φ10~120mm)多量, 焼土層
第o層	10YR1.7/1 黒色土	パミス粒(φ1~9mm)微量, 炭化粒(φ1~9mm)多量, 炭化物(φ10~60mm)中量, 焼土粒(φ1~9mm)少量, 焼土ブロック(φ10~20mm)微量, 灰少量混入, 灰層
第p層	10YR2/1 黒色土	パミス粒(φ1~5mm)微量, 炭化粒(φ1~3mm)極微量, 壁溝
第q層	10YR3/3 暗褐色土	パミス粒(φ1~5mm)少量, 炭化粒(φ1~2mm)極微量, 壁溝
第r層	10YR2/1 黒色土	パミス粒(φ1~5mm)微量, 炭化粒(φ1~3mm)微量, 壁溝
第s層	10YR2/2 黒褐色土	パミス粒(φ1~5mm)微量, ローム粒(φ1~9mm)微量, 炭化粒(φ1~2mm)微量, 壁溝
第t層	10YR4/6 褐色土	パミス粒(φ1~3mm)微量, ローム粒(φ1~9mm)多量, L.B.(φ10~20mm)少量, 壁溝掘り方
第u層	10YR2/2 黒褐色土	パミス粒(φ1~9mm)中量, P.B.(φ10~30mm)中量, ローム粒(φ1~9mm)少量, L.B.(φ10~20mm)少量, 炭化粒(φ1~3mm)極微量, 貼床
第v層	10YR3/2 黒褐色土	パミス粒(φ1~9mm)中量, P.B.(φ10~60mm)多量, ローム粒(φ1~9mm)少量, L.B.(φ10~40mm)中量, 炭化粒(φ1~3mm)微量, 貼床
SI-049SK-01 第a層	10YR3/2 黒褐色土	パミス粒(φ1~9mm)中量, P.B.(φ10~30mm)少量, ローム粒(φ1~9mm)少量, 炭化粒(φ1~3mm)微量, 焼土粒(φ1~2mm)極微量
第i層	10YR3/2 黒褐色土	パミス粒(φ1~9mm)少量, P.B.(φ10~20mm)少量, ローム粒(φ1~9mm)中量, L.B.(φ10~30mm)中量, 炭化粒(φ1~3mm)微量
第う層	10YR4/3 にぶい黄褐色土	パミス粒(φ1~9mm)中量, ローム粒(φ1~9mm)多量, L.B.(φ10~30mm)中量, 炭化粒(φ1~5mm)微量
SP-2114 第a層	10YR2/2 黒褐色土	パミス粒(φ1~3mm)微量, ローム粒(φ1~9mm)少量, 炭化粒(φ1~3mm)微量, 焼土粒(φ1~5mm)極微量
第i層	10YR3/2 黒褐色土	パミス粒(φ1~5mm)微量, ローム粒(φ1~9mm)極微量, 炭化粒(φ1~2mm)極微量

図 2-190 竪穴住居跡 -189

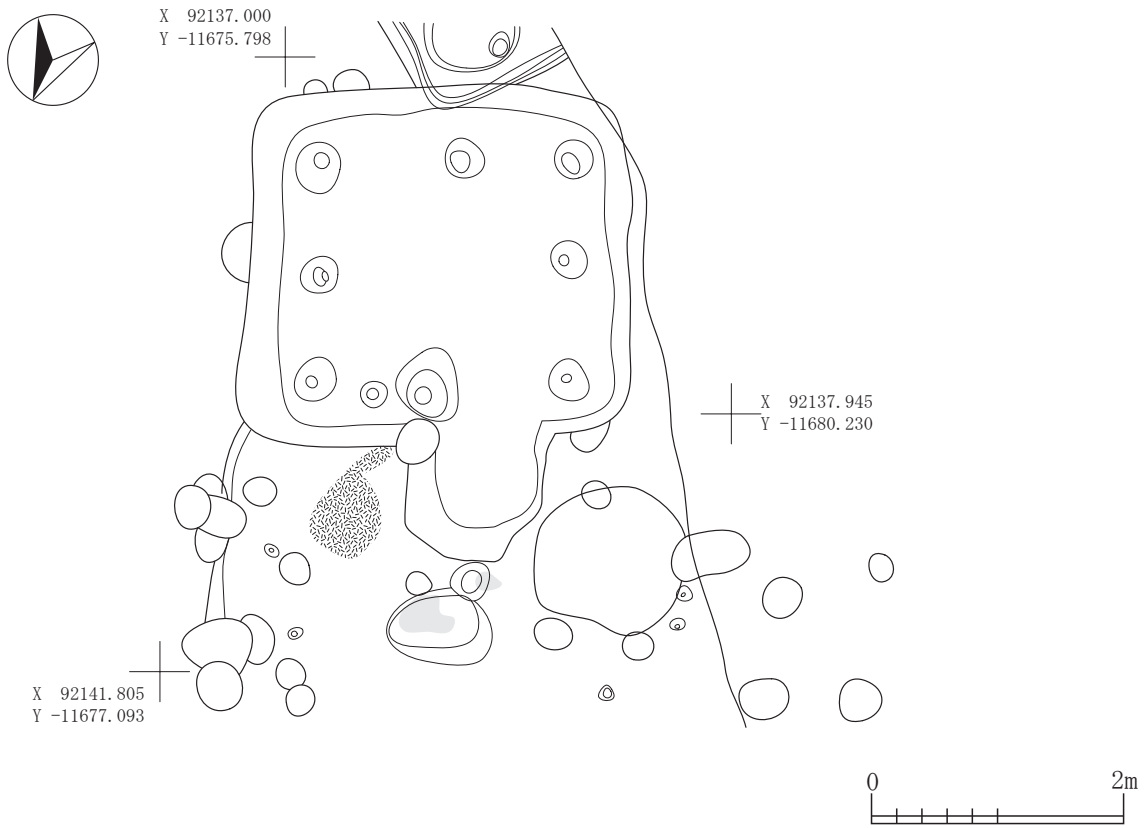
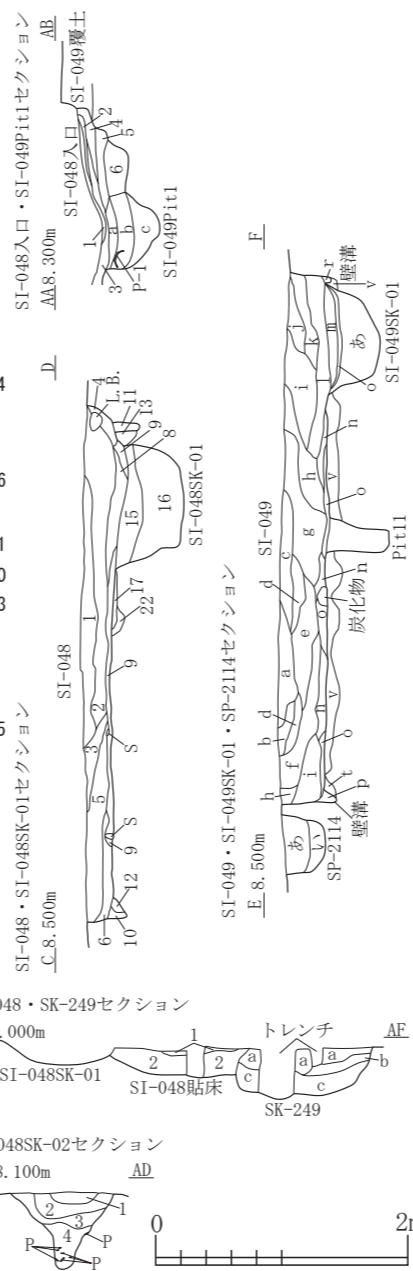
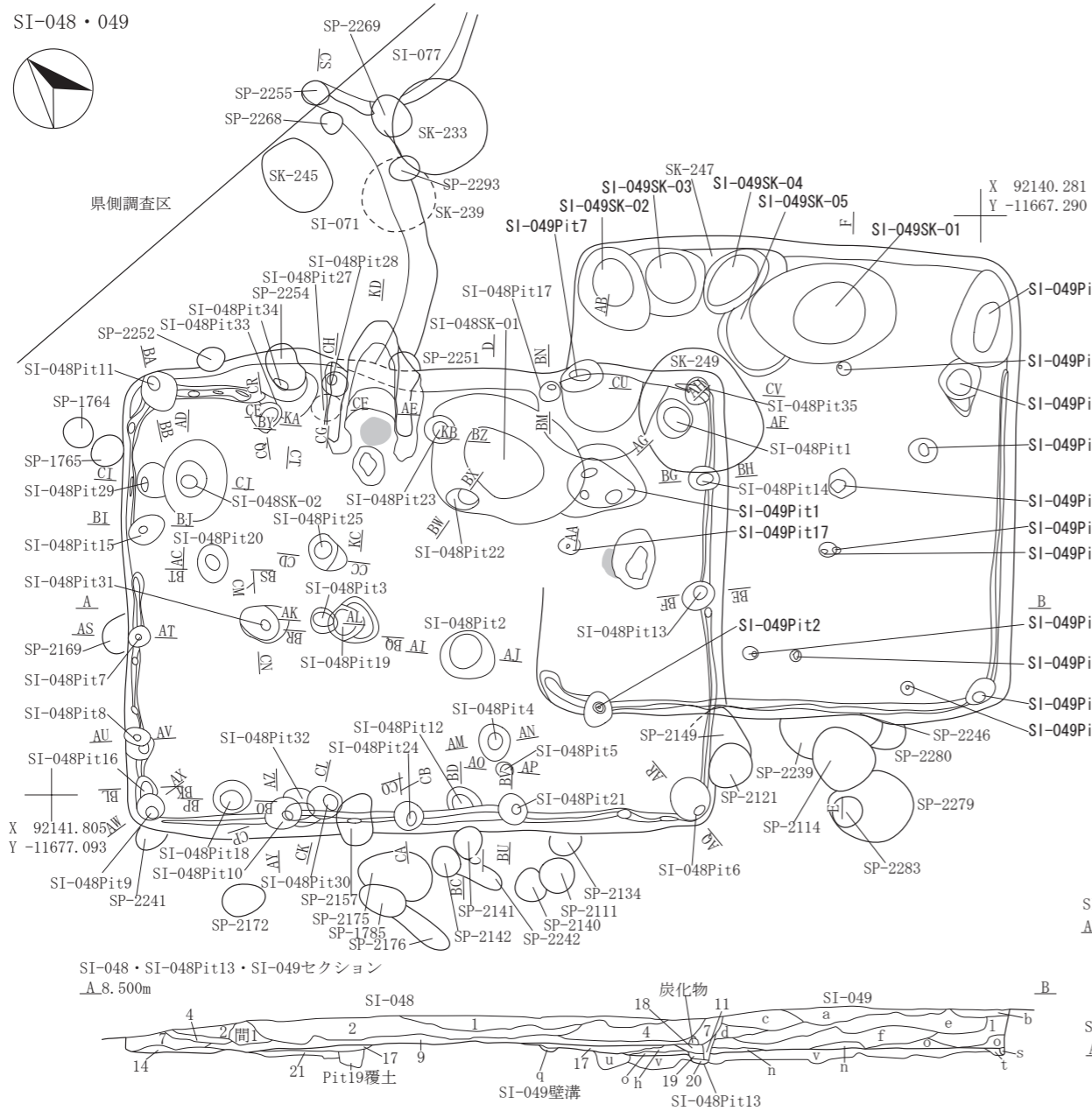
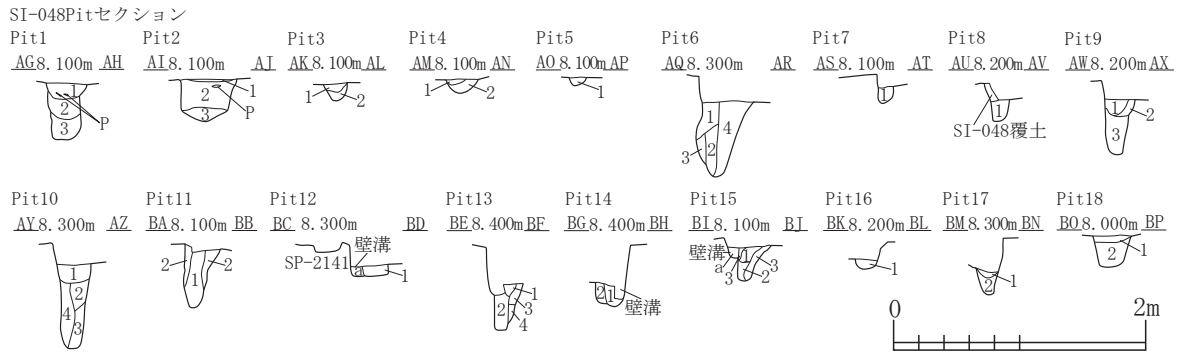

SI-048Pit 1		
第1層	10YR4/3 にぶい黄褐色土	パミス粒(φ1~5mm)微量, ローム粒(φ1~9mm)少量, 炭化粒(φ1~5mm)微量, 焼土粒(φ1~9mm)微量, 焼土ブロック(φ15~25mm)極微量
第2層	10YR2/1 黒色土	パミス粒(φ1~9mm)少量, P. B. (φ10~15mm)微量, 炭化粒(φ1~5mm)微量
第3層	10YR3/2 黒褐色土	パミス粒(φ1~9mm)中量, P. B. (φ10~30mm)中量, 炭化粒(φ1~3mm)微量
SI-048Pit 2		
第1層	10YR2/2 黒褐色土	パミス粒(φ1~5mm)微量, ローム粒(φ3~9mm)極微量, 炭化粒(φ1~9mm)多量, 焼土粒(φ1~3mm)微量
第2層	10YR2/2 黒褐色土	パミス粒(φ1~3mm)極微量, ローム粒(φ1~9mm)少量, 炭化粒(φ1~5mm)微量, 焼土粒(φ1~9mm)多量, 焼土ブロック(φ10~30mm)少量
第3層	10YR3/2 黒褐色土	パミス粒(φ1~9mm)多量, P. B. (φ10~30mm)少量, 炭化粒(φ1~2mm)極微量
SI-048Pit 3		
第1層	10YR3/3 暗褐色土	パミス粒(φ1~5mm)微量, 炭化粒(φ1~3mm)極微量
第2層	10YR3/2 黒褐色土	パミス粒(φ1~3mm)微量, ローム粒(φ1~9mm)少量, 炭化粒(φ1~2mm)極微量
SI-048Pit 4		
第1層	10YR2/2 黒褐色土	パミス粒(φ1~9mm)微量, 炭化粒(φ1~2mm)極微量
第2層	10YR3/2 黒褐色土	パミス粒(φ1~5mm)微量, 炭化粒(φ1~2mm)極微量
SI-048Pit 5		
第1層	10YR2/2 黒褐色土	パミス粒(φ1~3mm)微量, 炭化粒(φ1~2mm)微量
SI-048Pit 6		
第1層	10YR2/2 黒褐色土	パミス粒(φ1~9mm)微量, 炭化粒(φ1~2mm)極微量
第2層	10YR2/2 黒褐色土	パミス粒(φ1~9mm)少量, 炭化粒(φ1~5mm)微量
第3層	10YR3/2 黒褐色土	パミス粒(φ1~9mm)多量, P. B. (φ10~20mm)少量, 炭化粒(φ1~2mm)極微量
第4層	10YR4/3 にぶい黄褐色土	パミス粒(φ1~9mm)多量, P. B. (φ10~30mm)中量, ローム粒(φ1~9mm)少量, 炭化粒(φ1~3mm)極微量
SI-048Pit 7		
第1層	10YR2/2 黒褐色土	パミス粒(φ1~5mm)少量, 炭化粒(φ1~2mm)極微量
SI-048Pit 8		
第1層	10YR2/2 黒褐色土	パミス粒(φ1~5mm)少量, 炭化粒(φ1~2mm)極微量
SI-048Pit 9		
第1層	10YR2/2 黒褐色土	パミス粒(φ1~9mm)少量, 炭化粒(φ1~2mm)微量
第2層	10YR3/2 黒褐色土	パミス粒(φ1~9mm)中量, ローム粒(φ1~9mm)中量, 炭化粒(φ1~3mm)極微量
第3層	10YR3/2 黒褐色土	パミス粒(φ1~9mm)少量, ローム粒(φ1~9mm)少量, L. B. (φ10~20mm)微量, 炭化粒(φ1~3mm)極微量
SI-048Pit10		
第1層	10YR2/2 黒褐色土	パミス粒(φ1~5mm)微量, ローム粒(φ1~5mm)少量, 炭化粒(φ1~3mm)微量, 焼土粒(φ1~2mm)極微量
第2層	10YR2/2 黒褐色土	パミス粒(φ1~9mm)少量, P. B. (φ10~15mm)微量, 炭化粒(φ1~3mm)微量
第3層	10YR3/2 黒褐色土	パミス粒(φ1~5mm)微量, 炭化粒(φ1~2mm)極微量
第4層	10YR5/6 黄褐色土	パミス粒(φ1~5mm)少量, ローム粒(φ1~9mm)中量, L. B. (φ10~20mm)中量, 炭化粒(φ1~2mm)極微量
SI-048Pit11		
第1層	10YR2/1 黒色土	パミス粒(φ1~3mm)微量, 炭化粒(φ1~2mm)微量
第2層	10YR3/2 黒褐色土	パミス粒(φ1~9mm)中量, P. B. (φ10~20mm)微量, 炭化粒(φ1~2mm)極微量
SI-048Pit12		
第1層	10YR2/2 黒褐色土	パミス粒(φ1~5mm)少量, 炭化粒(φ1~2mm)微量
SI-048壁溝		
第a層	10YR2/1 黒色土	パミス粒(φ1~9mm)微量, 炭化粒(φ1~3mm)極微量
SI-048Pit13		
第1層	10YR2/2 黒褐色土	パミス粒(φ1~5mm)微量, 炭化粒(φ1~3mm)微量, 焼土粒(φ1~2mm)極微量
第2層	10YR2/2 黒褐色土	パミス粒(φ1~9mm)少量, 炭化粒(φ1~2mm)微量
第3層	10YR3/2 黒褐色土	パミス粒(φ1~9mm)少量, ローム粒(φ1~9mm)少量, L. B. (φ10~35mm)中量, 炭化粒(φ1~3mm)微量, 焼土粒(φ1~9mm)微量
第4層	10YR3/2 黒褐色土	パミス粒(φ1~5mm)少量, ローム粒(φ1~9mm)少量, 炭化粒(φ1~5mm)中量, 焼土粒(φ1~5mm)少量, 灰少量混入
SI-048Pit14		
第1層	10YR2/1 黒色土	パミス粒(φ1~9mm)少量, 炭化粒(φ1~5mm)微量, 焼土粒(φ1~3mm)微量
第2層	10YR4/3 にぶい黄褐色土	パミス粒(φ1~9mm)中量, P. B. (φ10~30mm)少量, ローム粒(φ1~5mm)少量, 炭化粒(φ1~5mm)少量, 焼土粒(φ1~2mm)極微量
SI-048Pit15		
第1層	10YR2/1 黒色土	パミス粒(φ1~9mm)微量, 炭化粒(φ1~2mm)微量, 焼土粒(φ1~2mm)極微量
第2層	10YR2/1 黒色土	パミス粒(φ1~5mm)微量, 炭化粒(φ1~2mm)微量
第3層	10YR3/2 黒褐色土	パミス粒(φ1~9mm)中量, P. B. (φ10~20mm)少量, 炭化粒(φ1~3mm)微量
SI-048壁溝		
第a層	10YR4/3 にぶい黄褐色土	パミス粒(φ1~3mm)微量, 炭化粒(φ1~5mm)微量
SI-048Pit16		
第1層	10YR2/2 黒褐色土	パミス粒(φ1~5mm)少量, 炭化粒(φ1~3mm)微量
SI-048Pit17		
第1層	10YR3/2 黒褐色土	パミス粒(φ1~9mm)中量, 炭化粒(φ1~2mm)極微量
第2層	10YR2/2 黒褐色土	パミス粒(φ1~5mm)微量, 炭化粒(φ1~2mm)極微量
SI-048Pit18		
第1層	10YR4/3 にぶい黄褐色土	パミス粒(φ1~5mm)微量, 炭化粒(φ1~2mm)極微量
第2層	10YR3/2 黒褐色土	パミス粒(φ1~9mm)微量, ローム粒(φ1~9mm)少量, L. B. (φ10~30mm)微量, 炭化粒(φ1~2mm)極微量

図 2-191 竪穴住居跡 -190

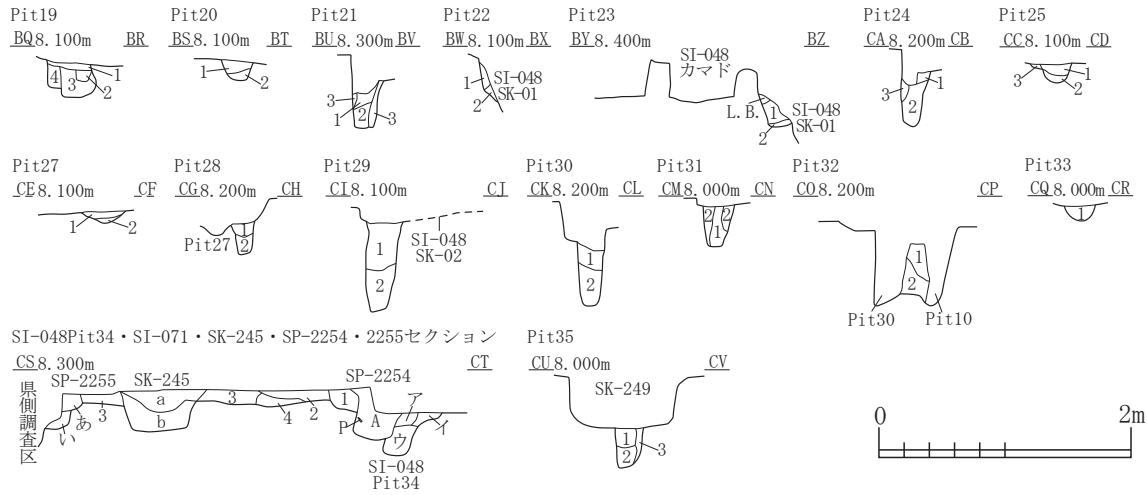

SI-048Pit19	第1層 10YR3/2 黒褐色土	パミス粒 (φ1~5mm) 微量, ローム粒 (φ1~9mm) 少量, L.B. (φ10~30mm) 中量, 炭化粒 (φ1~2mm) 微量
	第2層 10YR3/3 暗褐色土	パミス粒 (φ1~5mm) 少量, ローム粒 (φ1~3mm) 微量, 炭化粒 (φ1~2mm) 微量
	第3層 10YR2/2 黒褐色土	パミス粒 (φ1~9mm) 微量, ローム粒 (φ1~9mm) 微量, 炭化粒 (φ1~3mm) 極微量
	第4層 10YR2/2 黒褐色土	パミス粒 (φ1~5mm) 少量, ローム粒 (φ1~3mm) 微量, 炭化粒 (φ1~2mm) 極微量
SI-048Pit20	第1層 10YR2/2 黒褐色土	パミス粒 (φ1~3mm) 微量, ローム粒 (φ1~5mm) 微量, 炭化粒 (φ1~3mm) 微量
	第2層 10YR3/2 黒褐色土	パミス粒 (φ1~9mm) 中量, 炭化粒 (φ1~3mm) 微量
SI-048Pit21	第1層 10YR2/1 黒色土	パミス粒 (φ1~3mm) 微量, 炭化粒 (φ1~2mm) 極微量
	第2層 10YR2/2 黒褐色土	パミス粒 (φ1~9mm) 少量, 炭化粒 (φ1~3mm) 微量
	第3層 10YR4/4 褐色土	パミス粒 (φ1~9mm) 中量, P.B. (φ10~25mm) 多量, 炭化粒 (φ1~2mm) 極微量
SI-048Pit22	第1層 10YR2/2黒褐色土と10YR3/3暗褐色土の混合土	パミス粒 (φ1~9mm) 中量, 炭化粒 (φ1~2mm) 微量
	第2層 10YR2/2 黒褐色土	パミス粒 (φ1~5mm) 微量, 炭化粒 (φ1~2mm) 微量
SI-048Pit23	第1層 10YR4/3 にぶい黄褐色土	パミス粒 (φ1~9mm) 少量, L.B. (φ10~20mm) 微量, 炭化粒 (φ1~2mm) 極微量
	第2層 10YR2/1 黒色土	パミス粒 (φ1~3mm) 微量, 炭化粒 (φ1~2mm) 極微量
SI-048Pit24	第1層 10YR2/2 黒褐色土	パミス粒 (φ1~9mm) 中量, 炭化粒 (φ1~3mm) 微量
	第2層 10YR2/2 黒褐色土	パミス粒 (φ1~9mm) 少量, ローム粒 (φ1~5mm) 微量, 炭化粒 (φ1~2mm) 微量
	第3層 10YR4/3 にぶい黄褐色土	パミス粒 (φ1~9mm) 中量, L.B. (φ10~25mm) 多量, 炭化粒 (φ1~2mm) 極微量
SI-048Pit25	第1層 10YR2/1 黒色土	パミス粒 (φ1~9mm) 少量, 炭化粒 (φ1~2mm) 微量
	第2層 10YR3/3 暗褐色土	パミス粒 (φ1~9mm) 少量, ローム粒 (φ1~5mm) 少量, 炭化粒 (φ1~2mm) 微量
	第3層 10YR3/2 黒褐色土	パミス粒 (φ1~9mm) 中量, 炭化粒 (φ1~2mm) 微量
SI-048Pit27	第1層 10YR2/1 黒色土	パミス粒 (φ1~3mm) 微量, 炭化粒 (φ1~2mm) 極微量
	第2層 10YR2/2 黒褐色土	パミス粒 (φ1~5mm) 少量, 炭化粒 (φ1~2mm) 極微量
SI-048Pit28	第1層 10YR2/2 黒褐色土	パミス粒 (φ1~5mm) 少量, 炭化粒 (φ1~2mm) 微量
	第2層 10YR2/2 黒褐色土	パミス粒 (φ1~3mm) 微量, 炭化粒 (φ1~2mm) 極微量
SI-048Pit29	第1層 10YR3/1 黒褐色土	パミス粒 (φ1~5mm) 微量, 炭化粒 (φ1~3mm) 微量, 焼土粒 (φ1~9mm) 少量, 灰多量混入
	第2層 10YR2/2 黒褐色土	パミス粒 (φ1~3mm) 微量, 炭化粒 (φ1~5mm) 少量, 焼土粒 (φ1~5mm) 中量, 灰少量混入
SI-048Pit30	第1層 10YR4/3 にぶい黄褐色土	パミス粒 (φ1~9mm) 少量, P.B. (φ10~25mm) 中量, ローム粒 (φ1~9mm) 中量, L.B. (φ10~30mm) 多量, 炭化粒 (φ1~2mm) 微量
	第2層 10YR3/2 黒褐色土	パミス粒 (φ1~9mm) 中量, P.B. (φ10~30mm) 少量, ローム粒 (φ1~9mm) 少量, L.B. (φ10~20mm) 少量, 炭化粒 (φ1~5mm) 微量
SI-048Pit31	第1層 10YR3/2 黒褐色土	パミス粒 (φ1~5mm) 微量, ローム粒 (φ1~5mm) 少量, 炭化粒 (φ1~3mm) 微量
	第2層 10YR4/3 にぶい黄褐色土	パミス粒 (φ1~9mm) 少量, P.B. (φ10~20mm) 微量, ローム粒 (φ1~9mm) 少量, L.B. (φ10~50mm) 多量, 炭化粒 (φ1~3mm) 微量
SI-048Pit32	第1層 10YR5/6 黄褐色土	パミス粒 (φ1~9mm) 微量, ローム粒 (φ1~9mm) 中量, L.B. (φ10~50mm) 多量
	第2層 10YR2/2 黒褐色土	パミス粒 (φ1~9mm) 少量, P.B. (φ10~30mm) 中量, ローム粒 (φ1~9mm) 中量, L.B. (φ10~35mm) 中量, 炭化粒 (φ1~5mm) 極微量
SI-048Pit33	第1層 10YR3/2 黒褐色土	パミス粒 (φ1~9mm) 少量, 炭化粒 (φ1~2mm) 微量
SI-048Pit34	第ア層 10YR2/2 黒褐色土	パミス粒 (φ1~5mm) 少量, ローム粒 (φ1~9mm) 中量, L.B. (φ10~15mm) 少量, 炭化粒 (φ1~3mm) 微量
	第イ層 10YR2/2 黒褐色土	パミス粒 (φ1~5mm) 微量, ローム粒 (φ1~9mm) 少量, 炭化粒 (φ1~2mm) 微量
	第ウ層 10YR2/1 黒色土	パミス粒 (φ1~9mm) 少量, ローム粒 (φ1~9mm) 少量, L.B. (φ10~20mm) 少量, 炭化粒 (φ1~3mm) 微量
SI-071	第1層 10YR2/1 黒色土	パミス粒 (φ1~3mm) 微量, 炭化粒 (φ1~2mm) 微量, 焼土粒 (φ2~5mm) 微量
	第2層 10YR2/1 黒色土	パミス粒 (φ1~2mm) 極微量, 炭化粒 (φ1~3mm) 極微量, 焼土粒 (φ1~2mm) 極微量
	第3層 10YR2/2黒褐色土と10YR4/4褐色土の混合土	パミス粒 (φ1~3mm) 少量, 炭化粒 (φ1~2mm) 微量, 焼土粒 (φ1~5mm) 極微量
	第4層 7.5YR4/6褐色土と10YR3/2黒褐色土の混合土	パミス粒 (φ1~2mm) 極微量, 炭化粒 (φ1~3mm) 微量, 焼土粒 (φ1~9mm) 微量, 焼土層
SK-245	第a層 10YR2/1黒色土と10YR2/2黒褐色土の混合土	パミス粒 (φ1~3mm) 微量, 炭化粒 (φ1~2mm) 微量, 焼土粒 (φ1~2mm) 微量
	第b層 10YR2/2 黒褐色土	パミス粒 (φ1~5mm) 少量, 炭化粒 (φ1~2mm) 微量
SP-2254	第A層 10YR2/1 黒色土	パミス粒 (φ1~5mm) 少量, 炭化粒 (φ1~3mm) 微量
SP-2255	第a層 10YR2/2 黒褐色土	パミス粒 (φ1~5mm) 少量, 炭化粒 (φ1~2mm) 微量
	第i層 10YR2/2 黒褐色土	パミス粒 (φ1~3mm) 微量, 炭化粒 (φ1~2mm) 極微量
SI-048Pit35	第1層 10YR2/2 黒褐色土	パミス粒 (φ1~5mm) 微量, 炭化粒 (φ1~3mm) 微量
	第2層 10YR2/2 黒褐色土	パミス粒 (φ1~9mm) 少量, P.B. (φ10~20mm) 少量, ローム粒 (φ1~9mm) 少量, 炭化粒 (φ1~3mm) 微量
	第3層 10YR2/2 黒褐色土	パミス粒 (φ1~9mm) 中量, P.B. (φ10~30mm) 少量, 炭化粒 (φ1~3mm) 微量

図 2-192 竪穴住居跡 -191

SI-048出土遺物位置図1

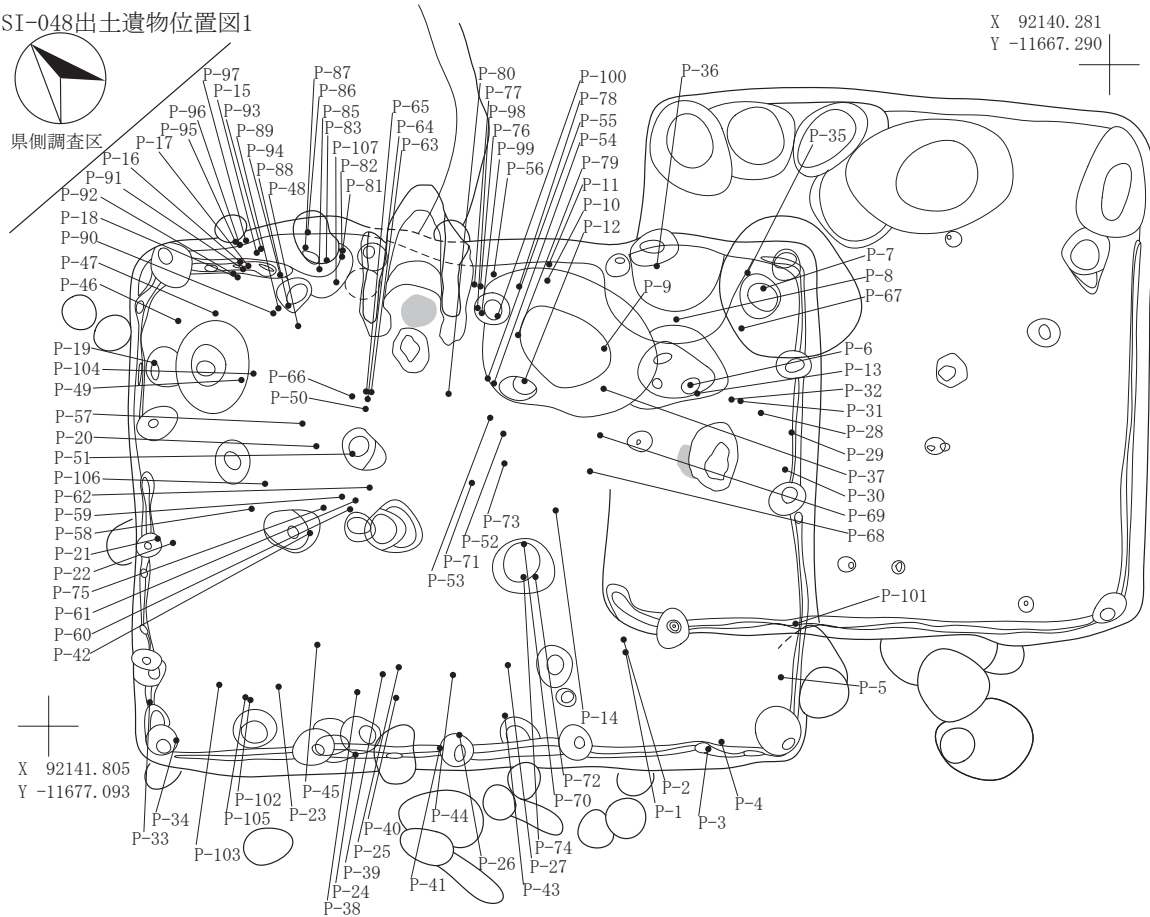

SI-048出土遺物位置図2



図 2-193 竪穴住居跡 -192

SI-048出土遺物位置図3



県側調査区

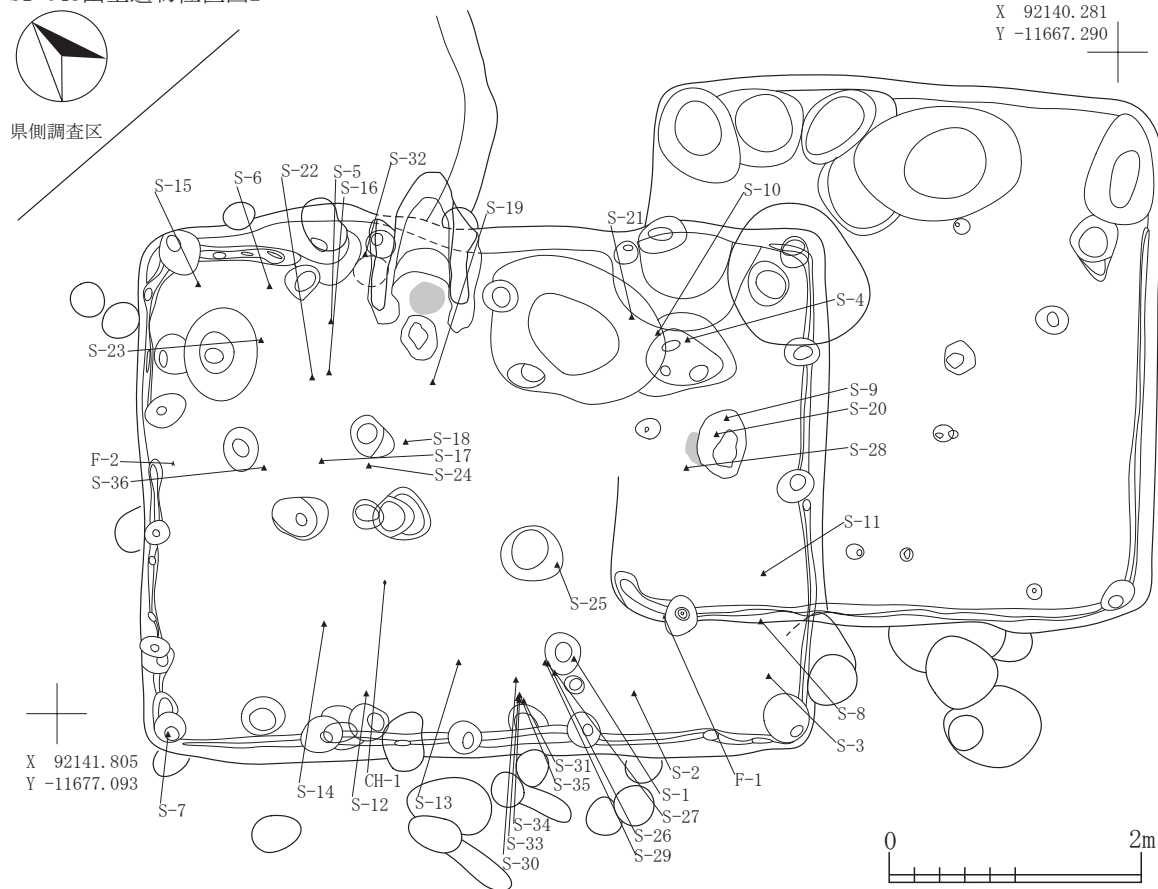
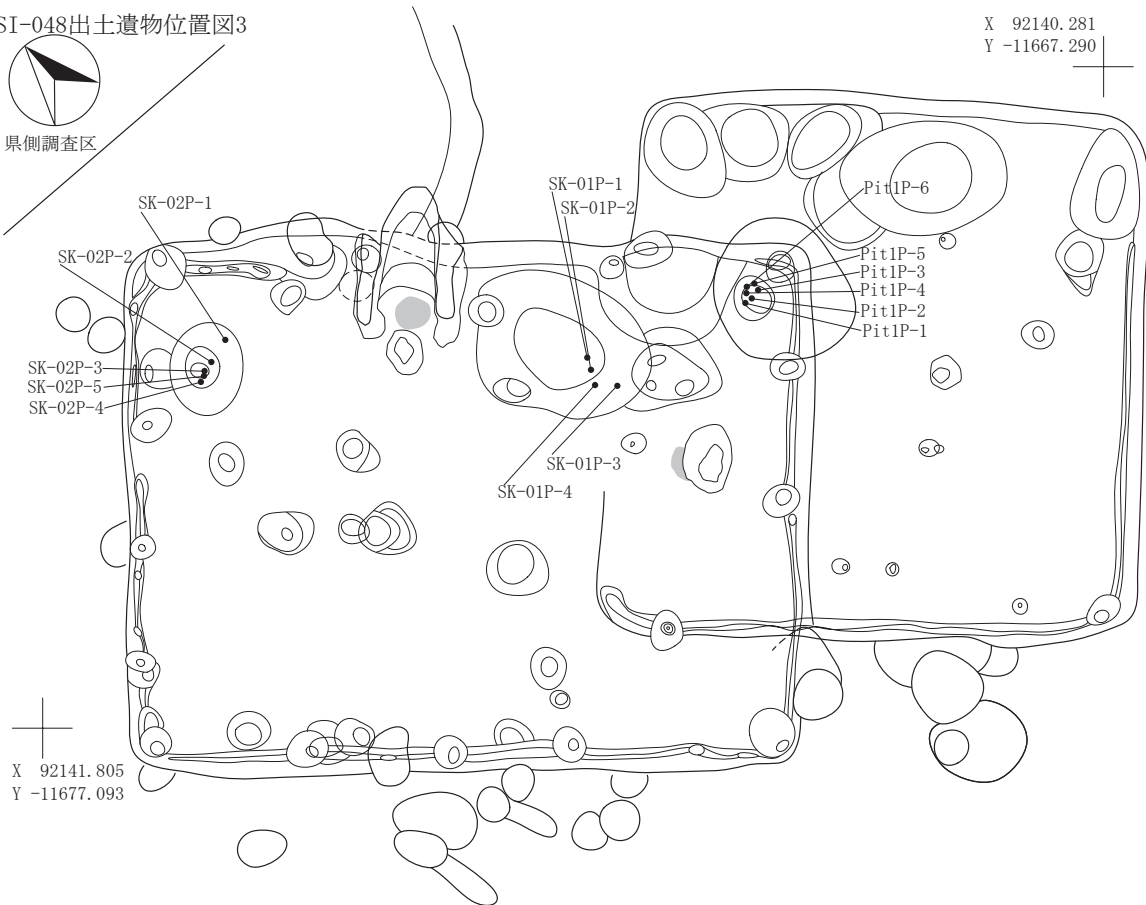

SI-048炭化物範囲



県側調査区



図 2-194 竪穴住居跡 -193

SI-048貼床範囲



県側調査区

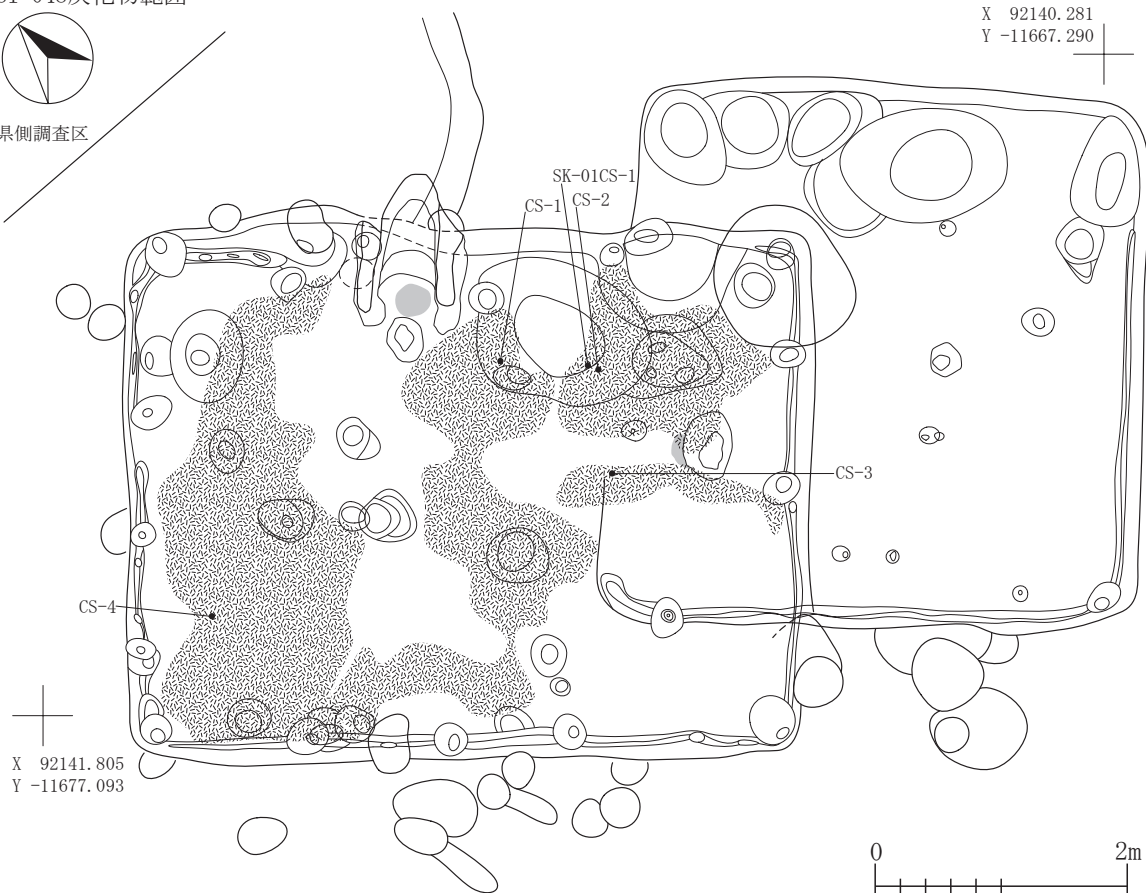

SI-048掘り方



県側調査区



図 2-195 竪穴住居跡 -194

SI-048カマド

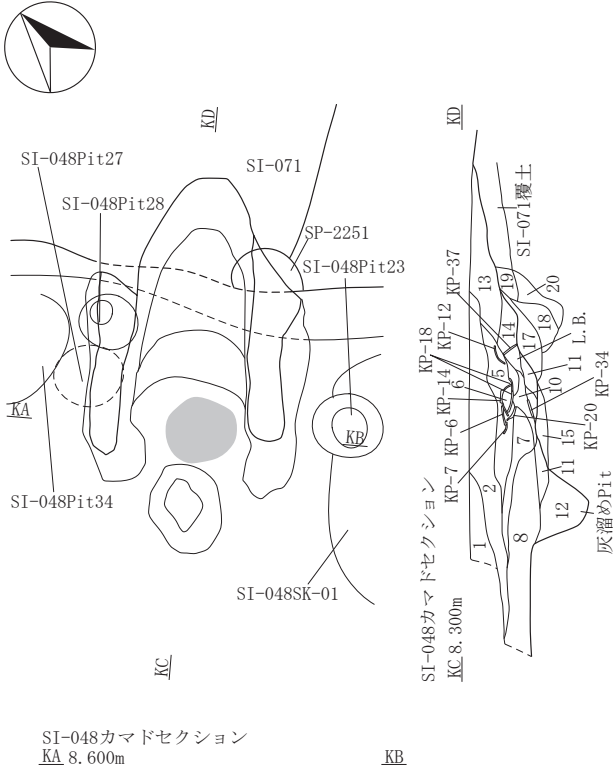

SI-048カマド出土遺物位置図1

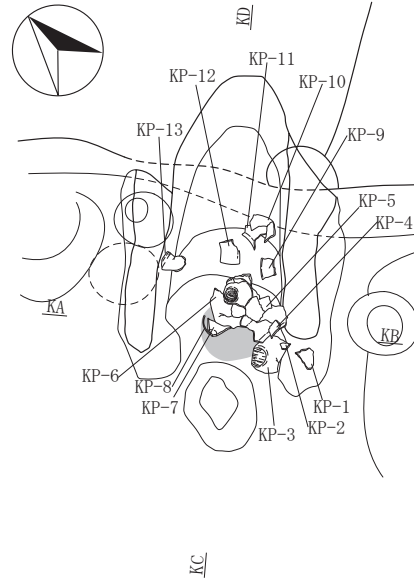

SI-048カマド出土遺物位置図2

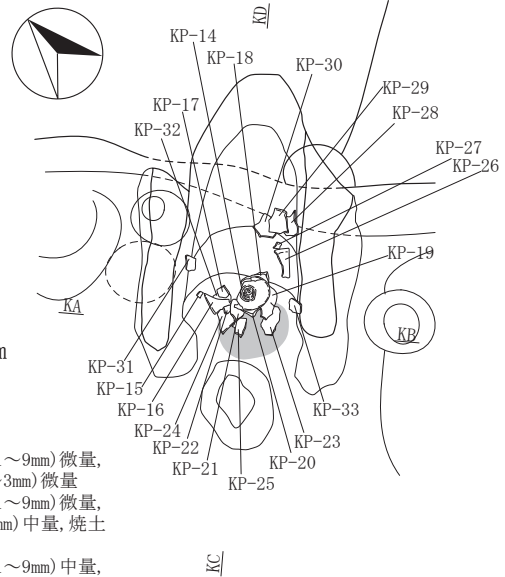

SI-048カマド

第1層	10YR2/1	黒色土	パミス粒(φ1~5mm)微量, ローム粒(φ1~9mm)微量, 炭化粒(φ1~3mm)極微量, 焼土粒(φ1~3mm)微量
第2層	10YR3/2	黒褐色土	パミス粒(φ1~9mm)少量, ローム粒(φ1~9mm)微量, 炭化粒(φ1~9mm)微量, 焼土粒(φ1~9mm)中量, 焼土ブロック(φ10~15mm)微量
第3層	10YR3/3	暗褐色土	パミス粒(φ1~3mm)微量, ローム粒(φ1~9mm)中量, L. B. (φ10~30mm)多量, 炭化粒(φ1~2mm)極微量, 焼土粒(φ1~3mm)極微量
第4層	10YR2/1	黒色土	パミス粒(φ1~5mm)微量, 炭化粒(φ1~3mm)微量, 焼土粒(φ1~5mm)少量
第5層	10YR3/3	暗褐色土	パミス粒(φ1~3mm)微量, ローム粒(φ1~9mm)少量, L. B. (φ10~30mm)微量, 炭化粒(φ1~7mm)微量, 焼土粒(φ1~9mm)中量, 焼土ブロック(φ10~25mm)少量
第6層	10YR2/3	黒褐色土	炭化粒(φ1~2mm)極微量, 焼土粒(φ1~3mm)微量
第7層	7.5YR4/4	褐色土	パミス粒(φ1~3mm)微量, 炭化粒(φ1~2mm)極微量, 焼土粒(φ1~9mm)中量, 焼土ブロック(φ10~30mm)多量, 焼土層
第8層	10YR4/3	にぶい黄褐色土	パミス粒(φ1~5mm)微量, ローム粒(φ1~5mm)少量, 炭化粒(φ1~5mm)微量, 焼土粒(φ1~5mm)微量
第9層	10YR2/1	黒色土	パミス粒(φ1~2mm)極微量, 炭化粒(φ1~3mm)中量, 焼土粒(φ1~3mm)極微量
第10層	10YR4/2	灰黄褐色土と10YR7/3にぶい橙色土の混合土	パミス粒(φ1~5mm)極微量, 炭化粒(φ1~2mm)極微量, 焼土粒(φ1~3mm)少量, 灰多量, 灰層
第11層	10YR6/2	灰黄褐色土	パミス粒(φ1~3mm)極微量, 炭化粒(φ1~2mm)微量, 焼土粒(φ1~5mm)中量, 灰多量混入, 灰層
第12層	10YR3/2	黒褐色土と10YR4/2灰黄褐色土の混合土	パミス粒(φ1~3mm)少量, 炭化粒(φ1~2mm)微量, 焼土粒(φ1~9mm)中量, 灰多量混入, 灰溜めPit
第13層	10YR2/1	黒色土	パミス粒(φ1~9mm)少量, 炭化粒(φ1~5mm)微量, 焼土粒(φ1~9mm)少量, 焼土ブロック(φ10~30mm)中量
第14層	10YR2/2	黒褐色土	パミス粒(φ1~5mm)少量, ローム粒(φ1~3mm)微量, 炭化粒(φ1~2mm)微量, 焼土粒(φ1~3mm)極微量
第15層	7.5YR4/6	褐色土	パミス粒(φ1~5mm)極微量, 炭化粒(φ1~2mm)極微量, 火床面
第16層	7.5YR2/2	黒褐色土	パミス粒(φ1~3mm)極微量, 炭化粒(φ1~3mm)微量, 焼土粒(φ1~5mm)微量
第17層	10YR2/2	黒褐色土	パミス粒(φ1~9mm)少量, P. B. (φ10~20mm)微量, 炭化粒(φ1~3mm)微量
第18層	10YR2/1	黒色土	パミス粒(φ1~3mm)微量, 炭化粒(φ1~2mm)極微量
第19層	10YR2/1	黒色土	パミス粒(φ1~2mm)微量, 炭化粒(φ1~2mm)極微量
第20層	10YR2/3	黒褐色土	パミス粒(φ1~3mm)微量, 炭化粒(φ1~2mm)極微量
第21層	10YR4/4	褐色土と7.5YR4/4褐色土の混合土	パミス粒(φ1~3mm)少量, ローム粒(φ1~9mm)微量, L. B. (φ10~35mm)少量, 炭化粒(φ1~5mm)微量, 焼土粒(φ1~9mm)中量, 粘土粒(φ3~6mm)微量, 袖

図 2-196 竪穴住居跡 -195

SI-048カマド出土遺物位置図3

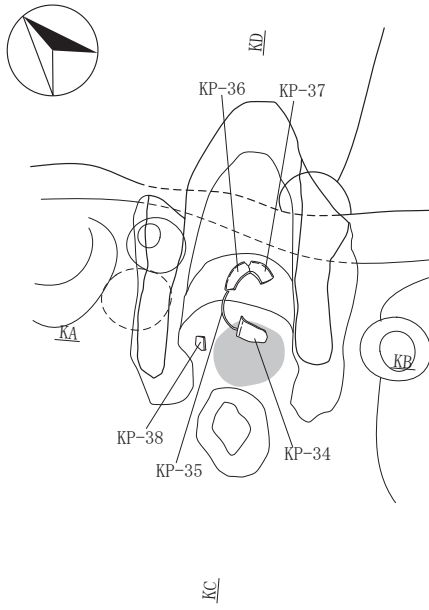

SI-048カマド焼土範囲

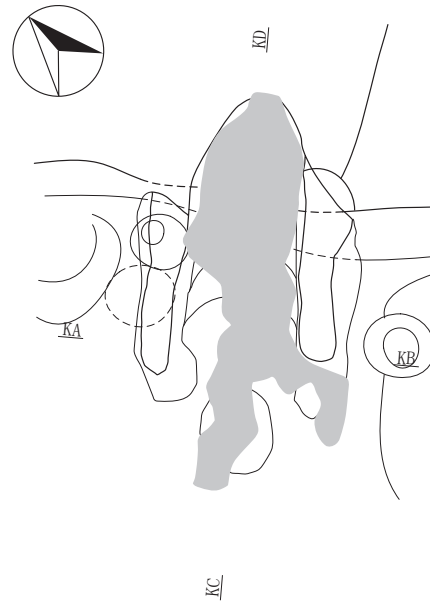

SI-048カマド炭化物・灰範囲

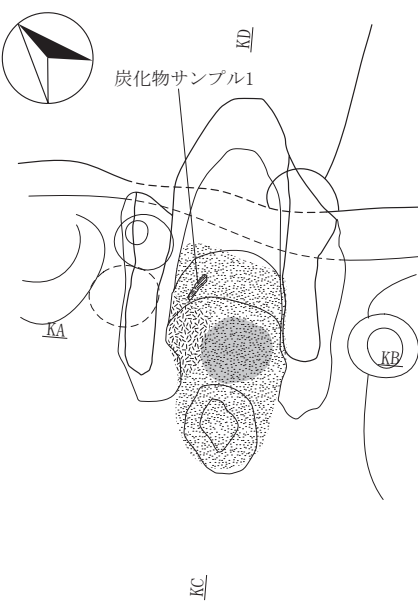

SI-048カマド掘り方



図 2-197 竪穴住居跡 -196

SI-049



SI-049SK-01セクション
AA.8.500m

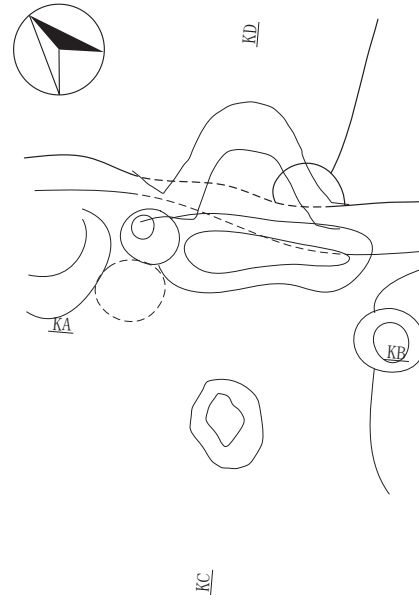
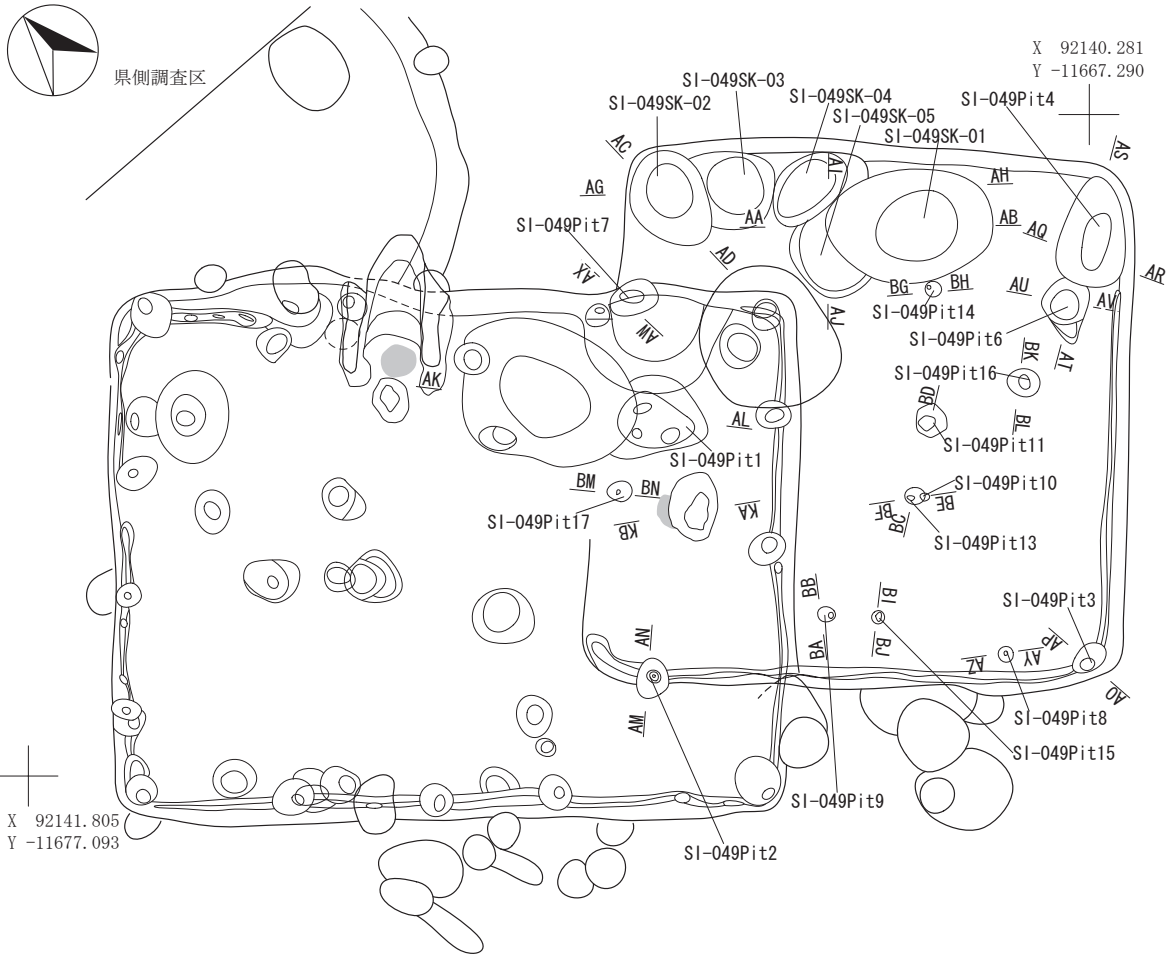
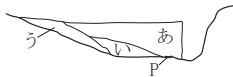

SI-049SK-02セクション
AB AC.8.300m AD

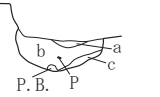

SI-049SK-03セクション
AE.8.300m AF



SI-049SK-02・03・04セクション
AG.8.300m AH



SI-049SK-05セクション
AJ.8.000m

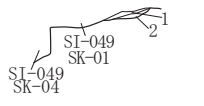

SI-049Pit1
AK.8.300m

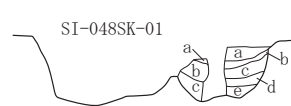

Pit2
AL.8.100m AN



Pit3
AO.8.400m AP



Pit4
AQ.8.400m AR

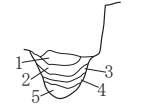

Pit4
AS.8.400m

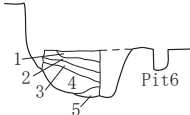

Pit6
AU.8.100m AV



Pit7
AW.8.300m AX

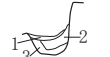

Pit8
AY.100m AZ



Pit9
BA.8.100m BB



Pit10・11
BC.8.100m



Pit10・13
BE.8.100m BF



Pit14
BG.8.100m BH



Pit15
BI.8.000m BJ



Pit16
BK.8.000m BL



Pit17
BM.8.000m BN



図 2-198 竪穴住居跡 -197

SI-049SK-01		
第a層	10YR3/2 黒褐色土	パミス粒(φ1~9mm)中量, P. B. (φ10~30mm)少量, ローム粒(φ1~9mm)少量, 炭化粒(φ1~3mm)微量, 焼土粒(φ1~2mm)極微量
第i層	10YR3/2 黒褐色土	パミス粒(φ1~9mm)少量, P. B. (φ10~20mm)少量, ローム粒(φ1~9mm)中量, L. B. (φ10~30mm)中量, 炭化粒(φ1~3mm)微量
第u層	10YR4/3 にぶい黄褐色土	パミス粒(φ1~9mm)中量, ローム粒(φ1~9mm)多量, L. B. (φ10~30mm)中量, 炭化粒(φ1~5mm)微量
SI-049SK-02		
第a層	10YR2/2 黒褐色土	パミス粒(φ1~5mm)少量, 炭化粒(φ1~3mm)中量, 灰中量混入
第b層	10YR2/2 黒褐色土	パミス粒(φ1~9mm)中量, P. B. (φ10~60mm)少量, 炭化粒(φ1~3mm)微量
第c層	10YR3/3 暗褐色土	パミス粒(φ1~9mm)多量, P. B. (φ10~20mm)少量, 炭化粒(φ1~2mm)微量
SI-049SK-03		
第1層	10YR2/2 黒褐色土	パミス粒(φ1~9mm)中量, 炭化粒(φ1~3mm)微量, 灰少量混入
第2層	10YR2/1黒色土と10YR2/2黒褐色土の混合土	パミス粒(φ1~9mm)少量, P. B. (φ10~30mm)少量, 炭化粒(φ1~3mm)微量
第3層	10YR3/2 黒褐色土	パミス粒(φ1~9mm)少量, 炭化粒(φ1~2mm)微量
第4層	7.5YR3/2 黒褐色土	パミス粒(φ1~3mm)微量, 炭化粒(φ1~2mm)微量, 焼土粒(φ1~5mm)中量
第5層	10YR2/2 黒褐色土	パミス粒(φ1~2mm)極微量, 炭化粒(φ1~9mm)多量
第6層	10YR2/2 黒褐色土	パミス粒(φ1~3mm)少量, 炭化粒(φ1~3mm)微量
第7層	10YR3/2 黒褐色土	パミス粒(φ1~9mm)多量, P. B. (φ10~15mm)少量, 炭化粒(φ1~2mm)微量
第8層	10YR2/1 黒色土	パミス粒(φ1~9mm)少量, 炭化粒(φ1~2mm)微量
SI-049SK-04		
第A層	10YR2/2 黒褐色土	パミス粒(φ1~9mm)少量, P. B. (φ10~15mm)微量, 炭化粒(φ1~5mm)微量
第B層	10YR3/2 黒褐色土	パミス粒(φ1~6mm)中量, 炭化粒(φ1~3mm)微量, 焼土粒(φ1~5mm)微量
第C層	10YR3/2 黒褐色土	パミス粒(φ1~3mm)少量, 炭化粒(φ1~2mm)微量, 焼土粒(φ1~9mm)中量, 焼土ブロック(φ10~30mm)中量
第D層	10YR3/2 黒褐色土	パミス粒(φ1~9mm)多量, P. B. (φ10~15mm)少量, 炭化粒(φ1~2mm)微量
第E層	10YR2/2 黒褐色土	パミス粒(φ1~9mm)多量, P. B. (φ10~30mm)中量, ローム粒(φ1~9mm)少量, L. B. (φ10~50mm)少量, 炭化粒(φ1~3mm)微量
SI-049		
貼床	10YR3/2 黒褐色土	パミス粒(φ1~9mm)多量, ローム粒(φ1~5mm)少量, 炭化粒(φ1~2mm)極微量
SI-049SK-05		
第1層	10YR5/6 黄褐色土	パミス粒(φ1~9mm)少量, P. B. (φ10~15mm)微量, L. B. (φ10~25mm)中量, 炭化粒(φ1~2mm)極微量
第2層	10YR2/1 黒色土	パミス粒(φ1~3mm)微量, 炭化粒(φ1~5mm)多量, 灰中量混入, 炭化物・灰層
SI-049Pit 1		
第a層	10YR2/1 黒色土	パミス粒(φ1~5mm)少量, ローム粒(φ5~9mm)微量, 炭化粒(φ1~9mm)少量, 焼土粒(φ1~3mm)微量
第b層	10YR3/2 黒褐色土	パミス粒(φ1~9mm)少量, P. B. (φ40~50mm)微量, ローム粒(φ1~9mm)少量, 炭化粒(φ1~9mm)少量, 焼土粒(φ1~9mm)少量, 焼土ブロック(φ10~30mm)微量
第c層	10YR1.7/1 黒色土	パミス粒(φ1~5mm)微量, ローム粒(φ1~9mm)少量, 炭化粒(φ1~3mm)多量, 焼土粒(φ1~9mm)少量, 焼土ブロック(φ10~15mm)少量, 灰多量混入, 黒色灰層
第d層	10YR3/2 黒褐色土	パミス粒(φ1~9mm)中量, P. B. (φ10~20mm)少量, ローム粒(φ1~5mm)微量, 炭化粒(φ1~3mm)微量, 焼土粒(φ1~3mm)極微量
第e層	10YR5/6 黄褐色土	パミス粒(φ1~9mm)少量, P. B. (φ10~30mm)多量, 炭化粒(φ1~2mm)極微量
SI-049Pit 2		
第1層	10YR2/2 黒褐色土	パミス粒(φ1~3mm)微量, 炭化粒(φ1~2mm)微量
第2層	10YR2/2 黒褐色土	パミス粒(φ1~9mm)少量, P. B. (φ5~9mm)微量, 炭化粒(φ1~2mm)微量
第3層	10YR3/2 黒褐色土	パミス粒(φ1~9mm)中量, 炭化粒(φ1~3mm)極微量
SI-049Pit 3		
第1層	10YR3/2 黒褐色土	パミス粒(φ1~5mm)少量, 炭化粒(φ1~3mm)微量, ローム粒(φ1~5mm)微量
第2層	10YR3/3 暗褐色土	パミス粒(φ1~5mm)少量, 炭化粒(φ1~2mm)極微量
SI-049Pit 4		
第1層	10YR3/1黒褐色土と7.5YR4/4褐色土の混合土	パミス粒(φ1~3mm)微量, 炭化粒(φ1~2mm)少量, 焼土粒(φ1~9mm)少量, 灰多量混入
第2層	10YR2/1 黒色土	パミス粒(φ1~3mm)極微量, 炭化粒(φ1~2mm)微量, 焼土粒(φ1~3mm)微量, 灰少量混入
第3層	10YR4/1 褐色土	パミス粒(φ1~3mm)微量, 炭化粒(φ1~2mm)少量, 焼土粒(φ1~3mm)少量, 灰多量混入, 灰層
第4層	10YR2/2 黒褐色土	パミス粒(φ1~9mm)少量, P. B. (φ10~25mm)少量, 炭化粒(φ1~5mm)少量, 焼土粒(φ1~5mm)少量, 灰少量混入
第5層	10YR5/6 黄褐色土	パミス粒(φ1~9mm)多量, P. B. (φ10~30mm)中量, 炭化粒(φ1~2mm)極微量
SI-049Pit 6		
第1層	10YR2/1 黒色土	パミス粒(φ1~5mm)少量, 炭化粒(φ1~3mm)微量
第2層	10YR4/3 にぶい黄褐色土	パミス粒(φ1~9mm)多量, P. B. (φ10~25mm)中量, 炭化粒(φ1~2mm)極微量
SI-049Pit 7		
第1層	10YR1.7/1 黒色土	炭化粒(φ1~2mm)多量, 灰多量混入, 黒色灰層
第2層	10YR4/4 褐色土	パミス粒(φ1~9mm)中量, L. B. (φ10~15mm)微量, 炭化粒(φ1~3mm)微量
第3層	10YR3/2 黒褐色土	パミス粒(φ1~3mm)少量, 炭化粒(φ1~2mm)微量
SI-049Pit 8		
第1層	10YR2/1 黒色土	パミス粒(φ1~3mm)微量, 炭化粒(φ1~2mm)微量, 焼土粒(φ1~2mm)極微量
SI-049Pit 9		
第1層	10YR2/2 黒褐色土	パミス粒(φ1~9mm)少量, 炭化粒(φ1~3mm)微量, 焼土粒(φ1~2mm)極微量
第2層	10YR5/6 黄褐色土	パミス粒(φ1~9mm)少量, ローム粒(φ1~9mm)中量, L. B. (φ10~20mm)中量
SI-049Pit 10		
第1層	10YR2/1 黒色土	パミス粒(φ1~3mm)微量, 炭化粒(φ1~5mm)微量
SI-049Pit 11		
第a層	10YR3/2 黒褐色土	パミス粒(φ1~9mm)中量, P. B. (φ10~15mm)少量, ローム粒(φ1~9mm)少量, 炭化粒(φ1~3mm)極微量
SI-049Pit 14		
第1層	10YR2/2 黒褐色土	パミス粒(φ1~3mm)微量, ローム粒(φ1~5mm)少量, 炭化粒(φ1~5mm)少量
第2層	10YR3/2 黒褐色土	パミス粒(φ1~3mm)微量, ローム粒(φ1~3mm)微量, 炭化粒(φ1~2mm)微量
SI-049Pit 15		
第1層	10YR4/3 にぶい黄褐色土	パミス粒(φ1~3mm)微量, 炭化粒(φ1~2mm)極微量
第2層	10YR3/2 黒褐色土	パミス粒(φ1~3mm)少量, 炭化粒(φ1~2mm)極微量
SI-049Pit 16		
第1層	10YR2/2 黒褐色土	パミス粒(φ1~9mm)少量, ローム粒(φ1~9mm)少量, 炭化粒(φ1~2mm)極微量
SI-049Pit 17		
第1層	10YR3/3 暗褐色土	パミス粒(φ1~5mm)少量, ローム粒(φ1~9mm)少量, 炭化粒(φ1~3mm)極微量, 焼土粒(φ1~5mm)極微量
第2層	10YR3/3 暗褐色土	パミス粒(φ1~9mm)中量, ローム粒(φ1~5mm)少量, 炭化粒(φ1~3mm)微量

SI-049出土遺物位置図1

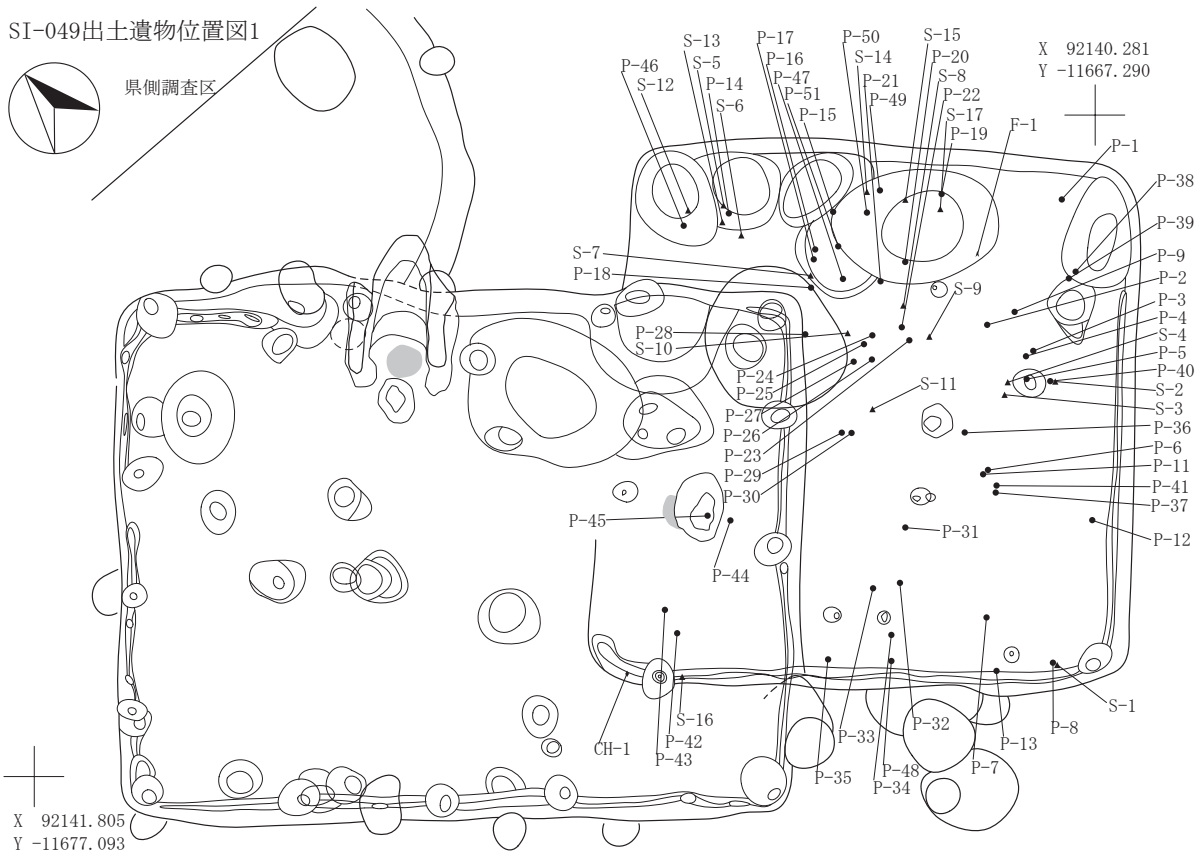

SI-049出土遺物位置図2



図 2-199 竪穴住居跡 -198

SI-049炭化物・灰範囲上層・中層



SI-049炭化物範囲下層

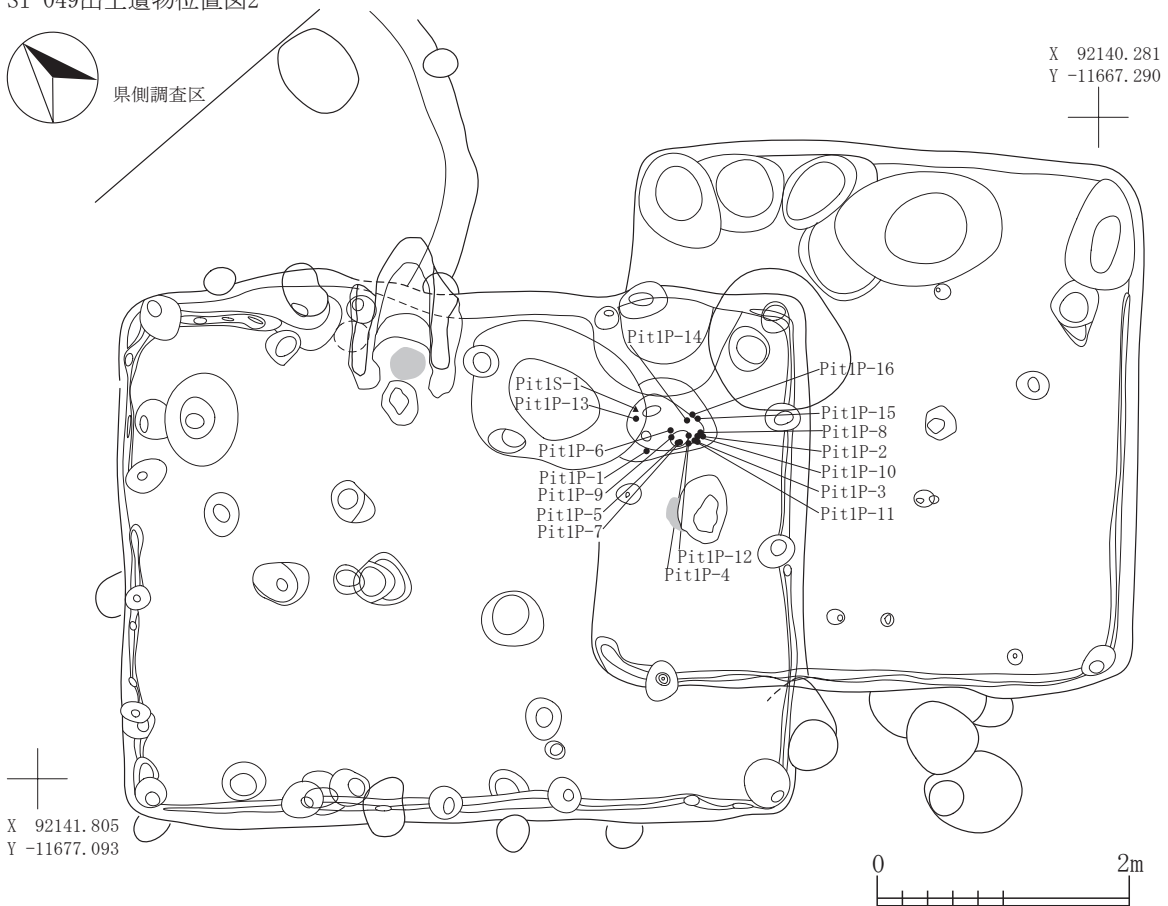
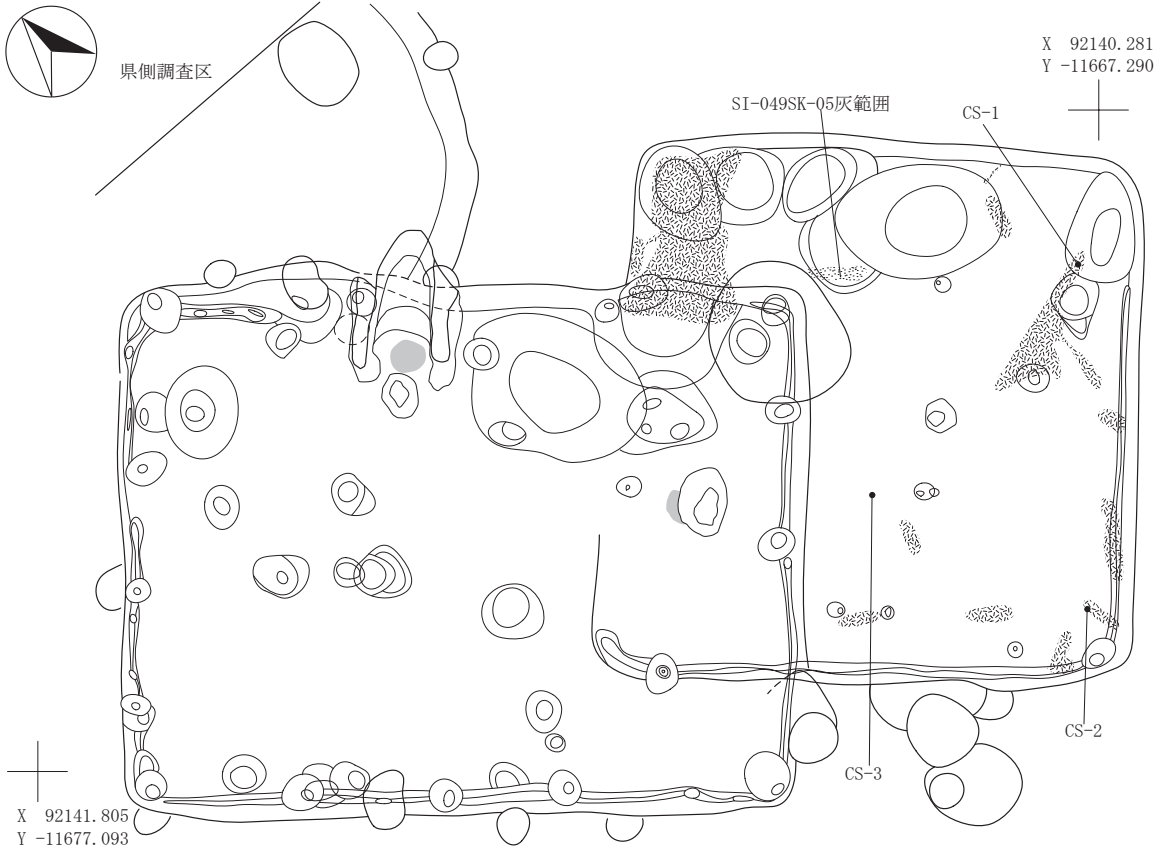

図 2-200 竪穴住居跡 -199

SI-049焼土範囲



SI-049掘り方

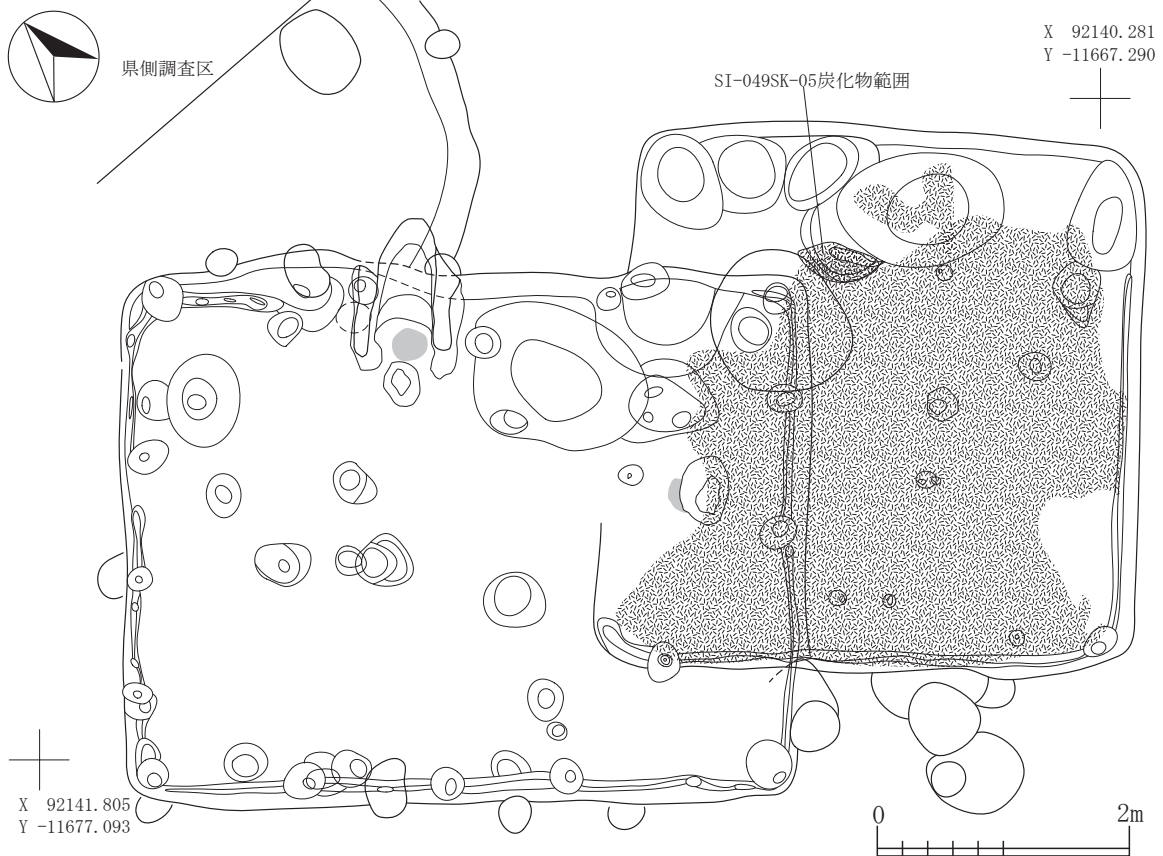
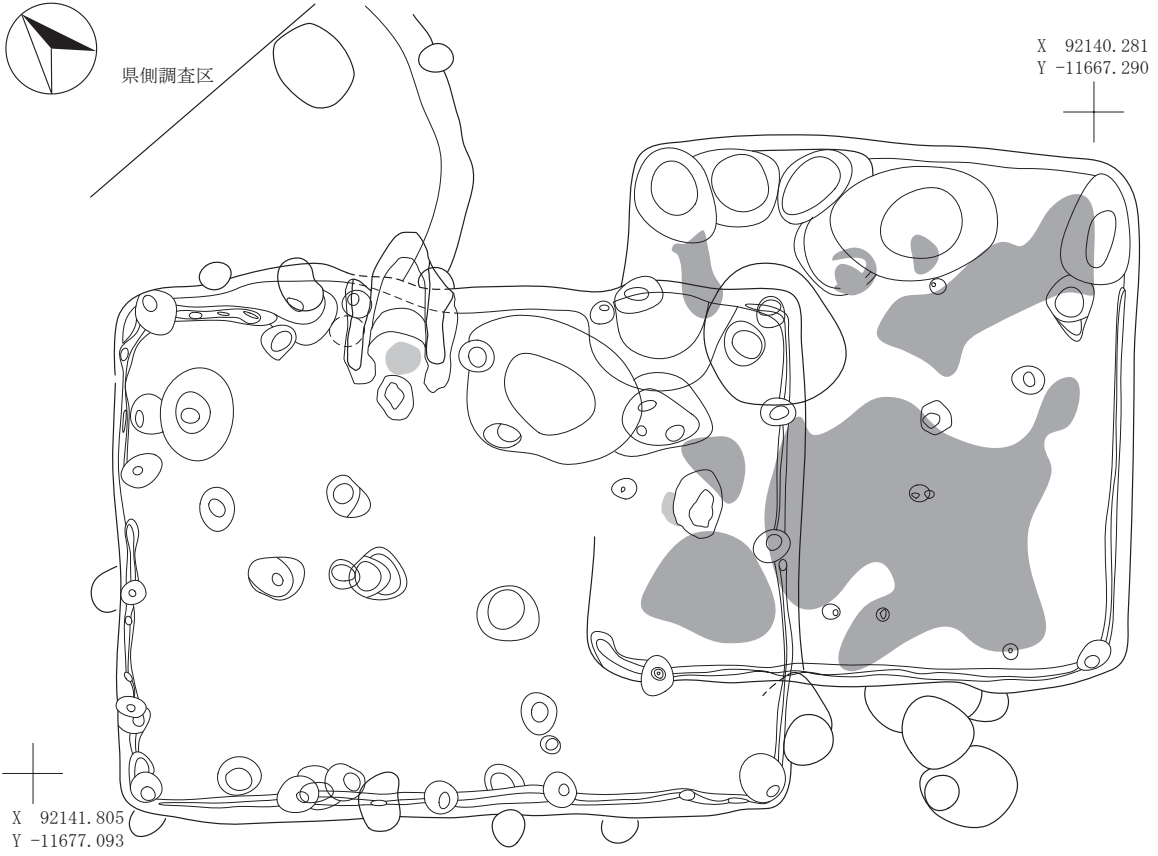

図 2-201 竪穴住居跡 -200

SI-049カマド

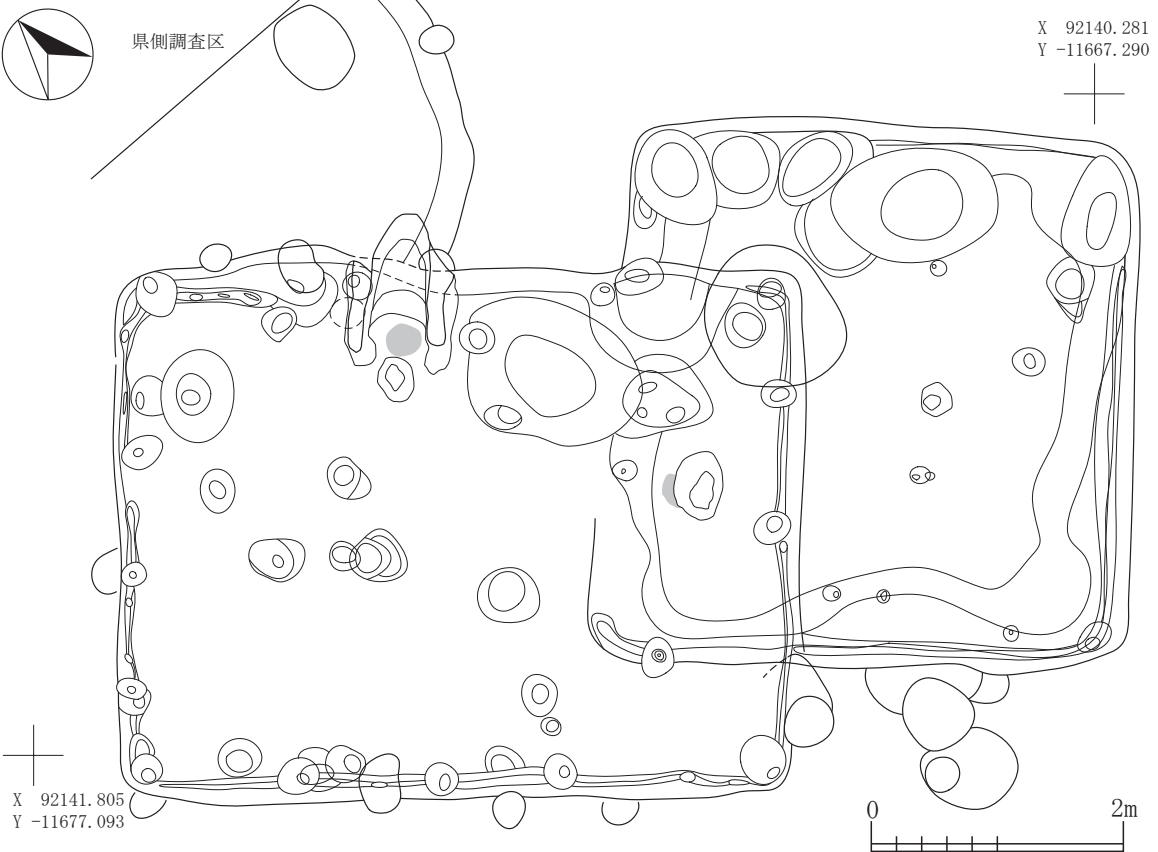
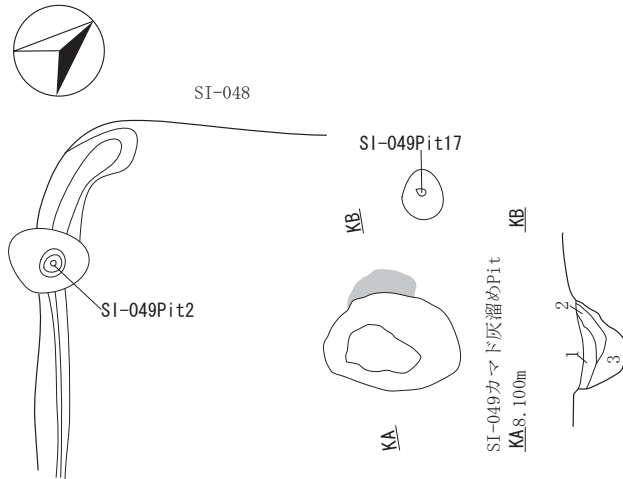

SI-049カマド灰溜めPit

第1層 10YR3/3暗褐色土と7.5YR5/6明褐色土の混合土 バミス粒(φ1~9mm)少量,炭化粒(φ1~9mm)中量,焼土粒(φ1~9mm)中量,焼土ブロック(φ10~20mm)中量,灰少量混入,焼土層
 第2層 10YR4/1 褐色土 バミス粒(φ1~3mm)微量,炭化粒(φ1~5mm)少量,焼土粒(φ1~5mm)少量,灰多量混入,灰層
 第3層 10YR1.7/1 黒色土 炭化粒(φ1~3mm)多量,焼土粒(φ1~5mm)少量,灰多量混入,黒色灰層

SI-049カマド出土遺物位置図

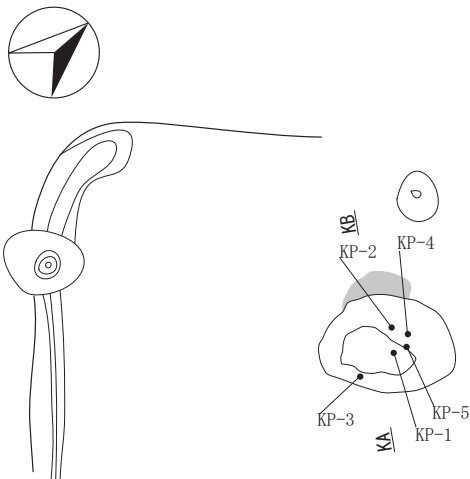

SI-049カマド炭化物・灰範囲



図 2-202 竪穴住居跡 -201



SI-050

第1層	10YR3/2	黒褐色土	パミス粒(φ1~5mm)少量, P. B. (φ12mm)少量, L. B. (φ15mm)少量, 炭化粒(φ1~3mm)少量, 焼土粒(φ1~2mm)微量, 壁溝
第2層	10YR4/2	灰黄褐色土	パミス粒(φ1~9mm)少量, P. B. (φ10~15mm)少量, ローム粒(φ1~9mm)少量, 炭化粒(φ1~9mm)少量, 焼土粒(φ1~3mm)微量, 10YR3/1黒褐色土少量混入, 貼床
第3層	10YR4/3	にぶい黄褐色土	パミス粒(φ1~5mm)少量, P. B. (φ10~30mm)少量, 炭化粒(φ1~3mm)微量, 貼床
第あ層	10YR3/1	黒褐色土	パミス粒(φ1~9mm)中量, 炭化粒(φ1~5mm)少量, 焼土粒(φ1~2mm)微量
第A層	10YR2/3	黒褐色土	パミス粒(φ1~9mm)少量, P. B. (φ10~25mm)中量, 炭化粒(φ1~5mm)少量, 焼土粒(φ1~2mm)微量
第B層	10YR4/2	灰黄褐色土	パミス粒(φ1~9mm)中量, P. B. (φ10~20mm)多量, 炭化粒(φ1~2mm)微量, 焼土粒(φ1~2mm)微量
第C層	10YR2/2	黒褐色土	パミス粒(φ1~9mm)少量, P. B. (φ10~15mm)少量, 炭化粒(φ1~2mm)微量
第A層	10YR2/2	黒褐色土	パミス粒(φ1~6mm)少量, P. B. (φ10~15mm)少量, 炭化粒(φ1~3mm)少量, 焼土粒(φ1~5mm)少量
第BB層	10YR2/3	黒褐色土	パミス粒(φ1~9mm)少量, P. B. (φ10~13mm)微量, 炭化粒(φ1~3mm)微量, 焼土粒(φ1mm)極微量
第a層	10YR3/1	黒褐色土	パミス粒(φ1~5mm)少量, P. B. (φ10~20mm)少量, 炭化粒(φ1~5mm)少量, 焼土粒(φ1~2mm)微量
第ア層	10YR2/3	黒褐色土	パミス粒(φ1~9mm)中量, P. B. (φ10~50mm)多量, 炭化粒(φ1~2mm)微量, 焼土粒(φ1~2mm)微量
第イ層	10YR4/2	灰黄褐色土	パミス粒(φ1~5mm)少量, P. B. (φ10~20mm)少量, 炭化粒(φ1~2mm)微量
第ウ層	10YR2/2	黒褐色土	パミス粒(φ1~9mm)少量, P. B. (φ10~20mm)多量, 炭化粒(φ1~2mm)微量
第aa層	10YR4/2	灰黄褐色土	パミス粒(φ1~5mm)少量, 炭化粒(φ1~9mm)少量, 焼土粒(φ1~2mm)微量

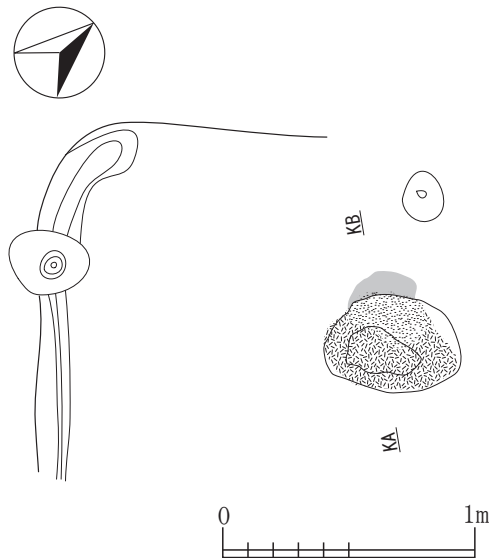
図 2-203 竪穴住居跡 -202

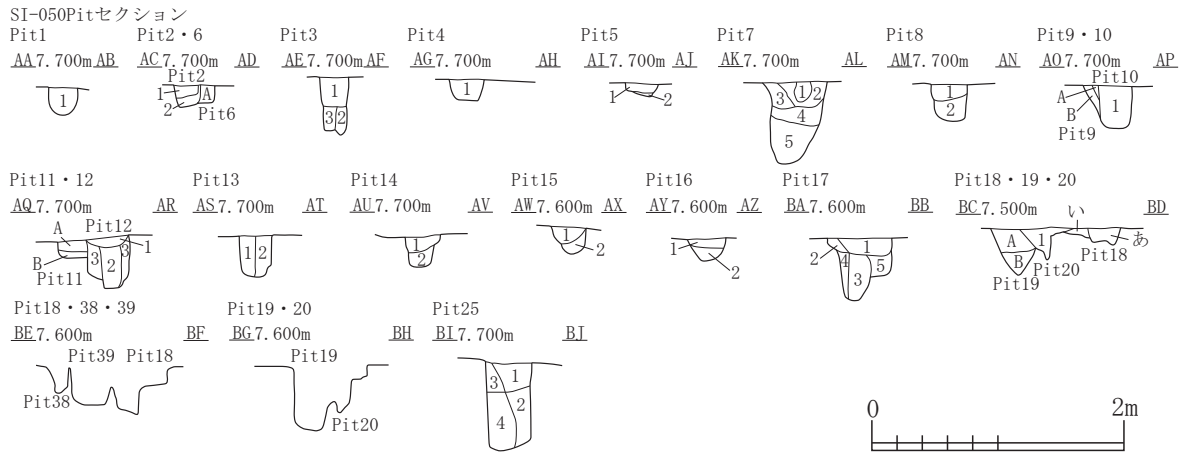

SI-050Pit 1	第1層 10YR2/2	黒褐色土	パミス粒(φ1~7mm)少量,炭化粒(φ1~3mm)少量,焼土粒(φ1~2mm)微量
SI-050Pit 2	第1層 10YR2/2	黒褐色土	パミス粒(φ1~5mm)少量,P.B.(φ10~13mm)少量,炭化粒(φ1~2mm)微量,焼土粒(φ1mm)微量
	第2層 10YR4/2	灰黄褐色土	パミス粒(φ1~9mm)多量,炭化粒(φ1~2mm)微量
SI-049Pit 6	第A層 10YR3/1	黒褐色土	パミス粒(φ1~5mm)少量,P.B.(φ25mm)少量,炭化粒(φ1~2mm)微量,焼土粒(φ1~2mm)微量
SI-050Pit 3	第1層 10YR2/2	黒褐色土	パミス粒(φ1~9mm)少量,炭化粒(φ1~2mm)少量,焼土粒(φ1mm)微量
	第2層 10YR3/1	黒褐色土	パミス粒(φ1~9mm)中量,P.B.(φ10~15mm)少量,炭化粒(φ1~2mm)微量
	第3層 10YR2/1	黒色土	パミス粒(φ1~7mm)少量,炭化粒(φ1~2mm)少量
SI-050Pit 4	第1層 10YR2/2	黒褐色土	パミス粒(φ1~9mm)少量,炭化粒(φ1~5mm)少量,焼土粒(φ1~2mm)微量
SI-050Pit 5	第1層 10YR2/2	黒褐色土	パミス粒(φ1~5mm)少量,炭化粒(φ1~3mm)少量,焼土粒(φ1~2mm)少量
	第2層 10YR4/2	灰黄褐色土	パミス粒(φ1~9mm)中量,炭化粒(φ1~2mm)微量
SI-050Pit 7	第1層 10YR3/2	黒褐色土	パミス粒(φ1~5mm)少量,ローム粒(φ1~5mm)少量,炭化粒(φ1~3mm)少量,焼土粒(φ1~2mm)微量
	第2層 10YR6/4	にぶい黄褐色土	パミス粒(φ1~9mm)少量,P.B.(φ10~50mm)少量,L.B.(φ10~30mm)多量,炭化粒(φ1~5mm)少量
	第3層 10YR4/2	灰黄褐色土	パミス粒(φ1~5mm)中量,ローム粒(φ1~5mm)少量,炭化粒(φ1~3mm)少量,焼土粒(φ1~5mm)少量
	第4層 10YR5/3	にぶい黄褐色土	パミス粒(φ1~9mm)多量,P.B.(φ10~50mm)多量,L.B.(φ10~30mm)少量,炭化粒(φ1~2mm)微量
	第5層 10YR3/1	黒褐色土	パミス粒(φ1~9mm)少量,P.B.(φ10~20mm)少量,L.B.(φ10~25mm)少量,炭化粒(φ1~3mm)少量,焼土粒(φ1~2mm)微量
SI-050Pit 8	第1層 10YR3/2	黒褐色土	パミス粒(φ1~9mm)少量,炭化粒(φ1~3mm)少量,焼土粒(φ1~2mm)微量
	第2層 10YR2/2	黒褐色土	パミス粒(φ1~9mm)中量,P.B.(φ10~12mm)微量,炭化粒(φ1~3mm)少量,焼土粒(φ1mm)微量
SI-050Pit 9	第A層 10YR3/1	黒褐色土	パミス粒(φ1~5mm)少量,炭化粒(φ1~3mm)微量,焼土粒(φ1mm)微量
	第B層 10YR3/2	黒褐色土	パミス粒(φ1~9mm)中量,P.B.(φ10~13mm)少量,炭化粒(φ1~5mm)少量,焼土粒(φ1~2mm)極微量
SI-050Pit10	第1層 10YR2/2	黒褐色土	パミス粒(φ1~9mm)少量,P.B.(φ10~13mm)少量,炭化粒(φ1~3mm)少量,焼土粒(φ1~3mm)少量
SI-050Pit11	第A層 10YR2/3	黒褐色土	パミス粒(φ1~9mm)少量,P.B.(φ10~12mm)少量,炭化粒(φ1~3mm)少量,焼土粒(φ1~3mm)少量
	第B層 10YR4/2	灰黄褐色土	パミス粒(φ1~9mm)多量,P.B.(φ10~20mm)多量,炭化粒(φ1~2mm)微量
SI-050Pit12	第1層 10YR2/2	黒褐色土	パミス粒(φ1~9mm)中量,炭化粒(φ1~5mm)少量,焼土粒(φ1~3mm)少量
	第2層 10YR3/2	黒褐色土	パミス粒(φ1~9mm)中量,炭化粒(φ1~3mm)微量,焼土粒(φ1~2mm)微量
	第3層 10YR3/1	黒褐色土	P.B.(φ10~20mm)少量,炭化粒(φ1~3mm)微量,焼土粒(φ1~2mm)微量
SI-050Pit13	第1層 10YR2/3	黒褐色土	パミス粒(φ1~9mm)少量,炭化粒(φ1~3mm)少量,焼土粒(φ1~2mm)極微量
	第2層 10YR2/2	黒褐色土	パミス粒(φ1~9mm)少量,P.B.(φ12mm)微量,炭化粒(φ1~3mm)微量,焼土粒(φ1~2mm)微量
SI-050Pit14	第1層 10YR3/3	暗褐色土	パミス粒(φ1~9mm)少量,炭化粒(φ1~2mm)微量,焼土粒(φ1mm)極微量
	第2層 10YR3/2	黒褐色土	パミス粒(φ1~9mm)少量,P.B.(φ10~12mm)少量,炭化粒(φ1~2mm)微量
SI-050Pit15	第1層 10YR3/2	黒褐色土	パミス粒(φ1~9mm)少量,P.B.(φ10~20mm)多量,炭化粒(φ1~2mm)微量,焼土粒(φ1mm)微量
	第2層 10YR3/1	黒褐色土	パミス粒(φ1~9mm)少量,炭化粒(φ1~3mm)微量,焼土粒(φ1mm)微量
SI-050Pit16	第1層 10YR2/3	黒褐色土	パミス粒(φ1~9mm)少量,炭化粒(φ1~5mm)少量,焼土粒(φ1~2mm)微量
	第2層 10YR3/1	黒褐色土	パミス粒(φ1~9mm)多量,P.B.(φ10~20mm)中量,炭化粒(φ1~2mm)微量,焼土粒(φ1mm)極微量
SI-050Pit17	第1層 10YR2/3	黒褐色土	パミス粒(φ1~9mm)少量,炭化粒(φ1~9mm)少量,焼土粒(φ1~3mm)少量
	第2層 10YR4/2	灰黄褐色土	パミス粒(φ1~5mm)中量,P.B.(φ10~12mm)少量,炭化粒(φ1~2mm)微量,焼土粒(φ1~2mm)微量
	第3層 10YR2/2	黒褐色土	パミス粒(φ1~9mm)少量,炭化粒(φ1~3mm)少量
	第4層 10YR3/1	黒褐色土	パミス粒(φ1~9mm)中量,P.B.(φ10~15mm)少量,炭化粒(φ1~2mm)微量
	第5層 10YR3/2	黒褐色土	パミス粒(φ1~9mm)多量,L.B.(φ20mm)少量,炭化粒(φ1~3mm)微量
SI-050Pit18	第あ層 10YR3/2	黒褐色土	パミス粒(φ1~9mm)少量,P.B.(φ10~20mm)少量,炭化粒(φ1~5mm)少量,焼土粒(φ1~2mm)微量
	第い層 10YR4/3	にぶい黄褐色土	パミス粒(φ1~9mm)少量,P.B.(φ10~30mm)中量,炭化粒(φ1~2mm)微量
SI-050Pit19	第A層 10YR2/2	黒褐色土	パミス粒(φ1~9mm)少量,炭化粒(φ1~3mm)少量,焼土粒(φ1~2mm)微量
	第B層 10YR3/2	黒褐色土	パミス粒(φ1~9mm)中量,P.B.(φ10~30mm)中量,炭化粒(φ1~3mm)少量,焼土粒(φ1~2mm)微量
SI-050Pit20	第1層 10YR3/1	黒褐色土	パミス粒(φ1~9mm)少量,P.B.(φ10~15mm)少量,炭化粒(φ1~3mm)少量,焼土粒(φ1~2mm)微量
SI-050Pit25	第1層 10YR3/3	暗褐色土	パミス粒(φ1~9mm)少量,P.B.(φ10~13mm)少量,炭化粒(φ1~9mm)少量,焼土粒(φ1~3mm)少量
	第2層 10YR2/2	黒褐色土	パミス粒(φ1~5mm)少量,炭化粒(φ1~2mm)少量,焼土粒(φ1~2mm)微量
	第3層 10YR3/2	黒褐色土	パミス粒(φ1~7mm)中量,炭化粒(φ1~5mm)微量,焼土粒(φ1~2mm)極微量
	第4層 10YR3/1	黒褐色土	パミス粒(φ1~9mm)中量,P.B.(φ10~30mm)多量,L.B.(φ20mm)少量,炭化粒(φ1~2mm)微量,焼土粒(φ1mm)極微量

図 2-204 竪穴住居跡 -203

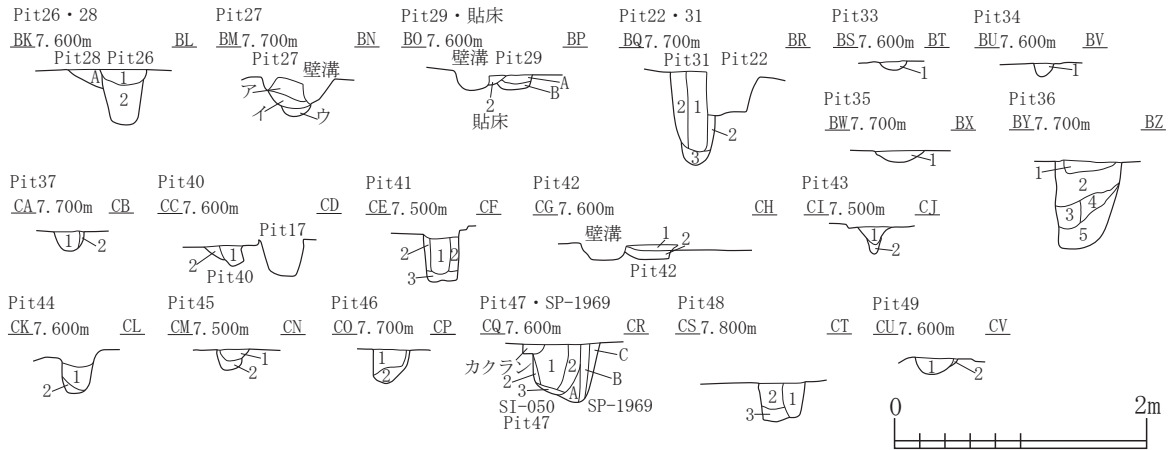

SI-050Pit26	第1層 10YR3/2 黒褐色土	パミス粒(φ1~9mm)少量, P. B. (φ10~13mm)少量, 炭化粒(φ1~5mm)少量, 焼土粒(φ1~2mm)微量
	第2層 10YR2/2 黒褐色土	パミス粒(φ1~9mm)少量, P. B. (φ10~5mm)少量, 炭化粒(φ1~5mm)少量, 焼土粒(φ1~7mm)少量
SI-050Pit28	第A層 10YR3/1 黒褐色土	パミス粒(φ1~5mm)少量, 炭化粒(φ1~3mm)微量, 焼土粒(φ1~2mm)微量
SI-050Pit27	第A層 10YR2/3 黒褐色土	パミス粒(φ1~9mm)中量, P. B. (φ10~50mm)多量, 炭化粒(φ1~2mm)微量, 焼土粒(φ1~2mm)微量
	第I層 10YR4/2 灰黄褐色土	パミス粒(φ1~5mm)少量, P. B. (φ10~20mm)少量, 炭化粒(φ1~2mm)微量
	第V層 10YR2/2 黒褐色土	パミス粒(φ1~9mm)少量, P. B. (φ10~20mm)多量, 炭化粒(φ1~2mm)微量
SI-050Pit29	第A層 10YR3/1 黒褐色土	パミス粒(φ1~9mm)少量, P. B. (φ10~12mm)少量, 炭化粒(φ1~2mm)微量
	第B層 10YR4/2 灰黄褐色土	パミス粒(φ1~5mm)少量, P. B. (φ10~12mm)中量
SI-050Pit31	第1層 10YR3/1 黒褐色土	パミス粒(φ1~5mm)少量, P. B. (φ10~20mm)少量, 炭化粒(φ1~5mm)少量, 焼土粒(φ1~2mm)微量
	第2層 10YR4/2 灰黄褐色土	パミス粒(φ1~9mm)中量, P. B. (φ10~20mm)中量, L. B. (φ10~15mm)中量, 炭化粒(φ1~5mm)少量, 焼土粒(φ1~3mm)少量
SI-050Pit33	第3層 10YR5/2 灰黄褐色土	パミス粒(φ1~9mm)少量, ローム粒(φ5~9mm)少量, 炭化粒(φ1~2mm)極微量
SI-050Pit34	第1層 10YR3/1 黒褐色土	パミス粒(φ1~9mm)少量, 炭化粒(φ1~2mm)微量, 焼土粒(φ1~2mm)微量
SI-050Pit35	第1層 10YR2/2 黒褐色土	パミス粒(φ1~3mm)少量, 炭化粒(φ1~3mm)少量, 焼土粒(φ1~3mm)少量
SI-050Pit36	第1層 10YR4/2 灰黄褐色土	パミス粒(φ1~9mm)中量, 炭化粒(φ1~3mm)少量, 焼土粒(φ1~2mm)微量
	第1層 10YR4/2 灰黄褐色土	パミス粒(φ1~9mm)多量, P. B. (φ10~20mm)少量, L. B. (φ10~30mm)中量, 炭化粒(φ1~5mm)少量, 焼土粒(φ1~2mm)微量
	第2層 10YR2/2 黒褐色土	パミス粒(φ1~9mm)少量, P. B. (φ10~20mm)少量, L. B. (φ10~12mm)少量, 炭化粒(φ1~5mm)少量, 焼土粒(φ1~5mm)少量
	第3層 10YR3/2 黒褐色土	パミス粒(φ1~5mm)少量, P. B. (φ10~20mm)少量, 炭化粒(φ1~3mm)微量
	第4層 10YR5/3 にぶい黄褐色土	パミス粒(φ1~9mm)多量, P. B. (φ10~30mm)多量, L. B. (φ10~15mm)中量, 炭化粒(φ1~2mm)微量
	第5層 10YR3/1 黒褐色土	パミス粒(φ1~9mm)少量, P. B. (φ10~150mm)多量, 炭化粒(φ1~2mm)微量
SI-050Pit37	第1層 10YR2/2 黒褐色土	パミス粒(φ1~9mm)少量, P. B. (φ10~20mm)少量, 炭化粒(φ1~3mm)少量, 焼土粒(φ1~2mm)微量
	第2層 10YR4/2 灰黄褐色土	パミス粒(φ1~9mm)多量, L. B. (φ20~50mm)少量, 炭化粒(φ1~2mm)少量
SI-050Pit40	第1層 10YR3/2 黒褐色土	パミス粒(φ1~9mm)多量, 炭化粒(φ1~3mm)少量, 焼土粒(φ1~2mm)微量
	第2層 10YR3/1 黒褐色土	パミス粒(φ1~5mm)少量, P. B. (φ10~30mm)中量, 炭化粒(φ1~5mm)少量
SI-050Pit41	第1層 10YR3/1 黒褐色土	パミス粒(φ1~5mm)少量, 炭化粒(φ1~3mm)少量, 焼土粒(φ1~5mm)少量
	第2層 10YR2/2 黒褐色土	パミス粒(φ1~9mm)少量, P. B. (φ10~15mm)中量, 炭化粒(φ1~3mm)少量, 焼土粒(φ1~2mm)少量
	第3層 10YR3/2 黒褐色土	パミス粒(φ1~9mm)少量, P. B. (φ10~20mm)中量, 炭化粒(φ1~3mm)微量
SI-050Pit42	第1層 10YR2/3 黒褐色土	パミス粒(φ1~9mm)中量, P. B. (φ10~12mm)少量, 炭化粒(φ1~2mm)微量, 焼土粒(φ1mm)微量
	第2層 10YR2/2 黒褐色土	パミス粒(φ1~9mm)少量, P. B. (φ10~25mm)中量, 炭化粒(φ1~2mm)微量
SI-050Pit43	第1層 10YR2/3 黒褐色土	パミス粒(φ1~9mm)少量, 炭化粒(φ1~3mm)少量, 焼土粒(φ1~2mm)微量
	第2層 10YR2/2 黒褐色土	パミス粒(φ1~9mm)中量, 炭化粒(φ1~2mm)微量
SI-050Pit44	第1層 10YR3/2 黒褐色土	パミス粒(φ1~9mm)中量, P. B. (φ10~20mm)少量, 炭化粒(φ1~5mm)少量, 焼土粒(φ1~2mm)微量
	第2層 10YR5/3 にぶい黄褐色土	パミス粒(φ1~9mm)多量, 炭化粒(φ1~2mm)微量
SI-050Pit45	第1層 10YR2/2 黒褐色土	パミス粒(φ1~5mm)少量, 炭化粒(φ1~3mm)少量, 焼土粒(φ1~5mm)少量
	第2層 10YR3/2 黒褐色土	パミス粒(φ1~9mm)多量, 炭化粒(φ1~2mm)微量
SI-050Pit46(SP-1953)	第1層 10YR2/2 黒褐色土	パミス粒(φ1~5mm)少量, 炭化粒(φ1~2mm)微量, 焼土粒(φ1~2mm)微量
	第2層 10YR4/2 灰黄褐色土	パミス粒(φ1~9mm)多量, 炭化粒(φ1~3mm)微量
SI-050Pit47(SP-1968)	第1層 10YR2/2 黒褐色土	パミス粒(φ1~7mm)少量, 炭化粒(φ1~5mm)少量, 焼土粒(φ1~2mm)微量
	第2層 10YR2/3 黒褐色土	パミス粒(φ1~9mm)少量, P. B. (φ10~15mm)少量, 炭化粒(φ1~3mm)少量, 焼土粒(φ1~3mm)微量
	第3層 10YR6/4 にぶい黄褐色土	パミス粒(φ1~5mm)多量, P. B. (φ10~15mm)多量, 炭化粒(φ2mm)微量, 10YR3/1黒褐色土少量混入
SP-1969	第A層 10YR4/2 灰黄褐色土	パミス粒(φ1~9mm)多量, P. B. (φ10~15mm)少量, 炭化粒(φ1~2mm)微量, 焼土粒(φ1mm)微量
	第B層 10YR3/1 黒褐色土	パミス粒(φ1~5mm)少量, ローム粒(φ8mm)微量, 炭化粒(φ1~5mm)少量, 焼土粒(φ1~3mm)微量
	第C層 10YR3/2 黒褐色土	パミス粒(φ1~9mm)中量, P. B. (φ10~30mm)中量, 炭化粒(φ1~5mm)少量, 焼土粒(φ1~2mm)微量
SI-050Pit48(SI-051Pit23)	第1層 10YR3/2 黒褐色土	パミス粒(φ1~5mm)中量, P. B. (φ10~12mm)少量, 炭化粒(φ1~2mm)少量, 焼土粒(φ1~2mm)微量
	第2層 10YR3/1 黒褐色土	パミス粒(φ1~3mm)少量, 炭化粒(φ1~2mm)微量, 焼土粒(φ1mm)極微量
	第3層 10YR3/2 黒褐色土	パミス粒(φ1~7mm)少量, P. B. (φ13mm)微量, L. B. (φ12mm)微量, 炭化粒(φ1~2mm)微量, 焼土粒(φ1mm)極微量
SI-050Pit49(SI-051Pit26)	第1層 10YR3/3 暗褐色土	パミス粒(φ1~9mm)中量, P. B. (φ10~20mm)少量, ローム粒(φ1~9mm)少量, 炭化粒(φ1~5mm)少量, 焼土粒(φ1~5mm)少量
	第2層 10YR4/2 灰黄褐色土	パミス粒(φ1~5mm)少量, 炭化粒(φ1~3mm)少量

図 2-205 竪穴住居跡 -204

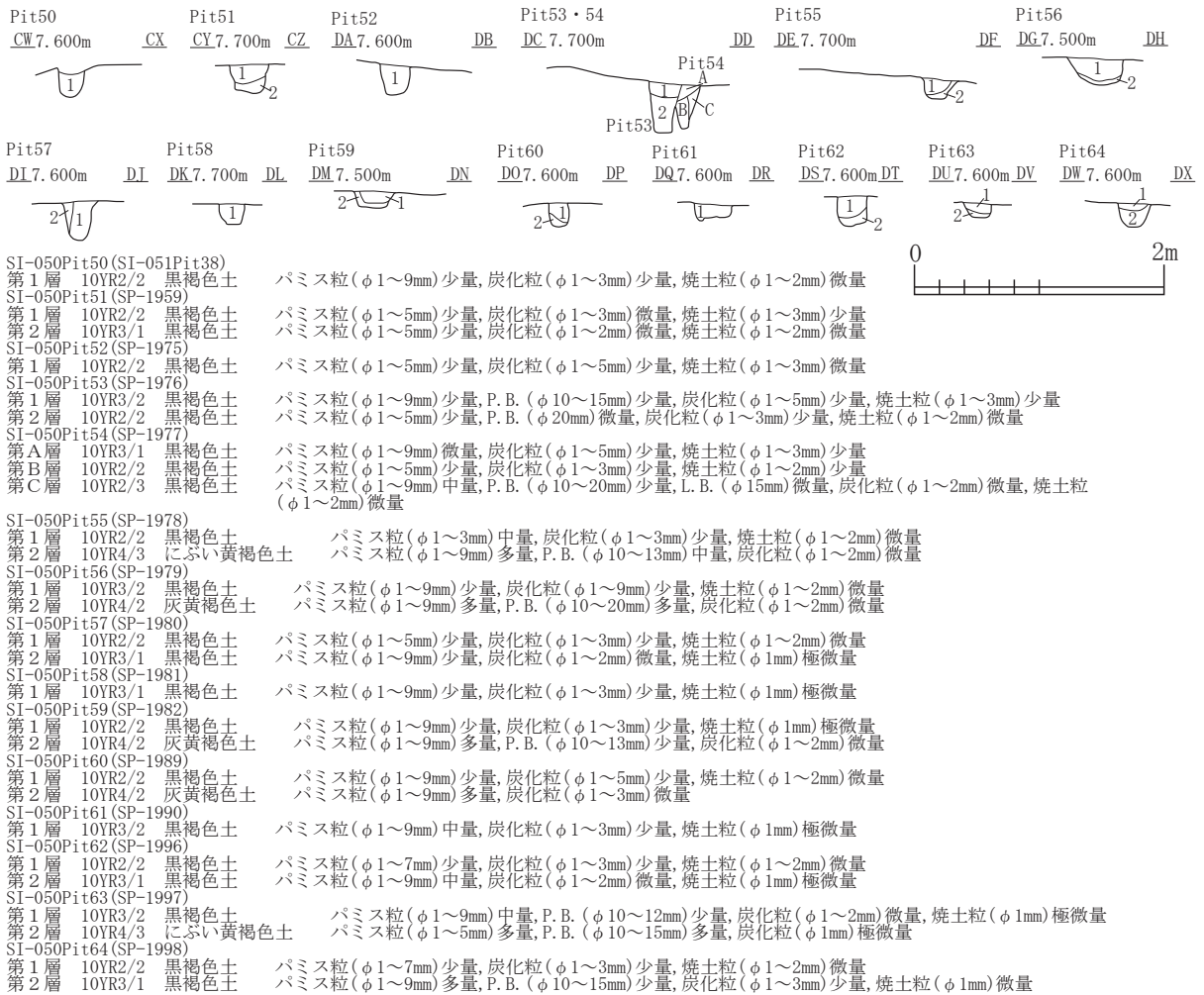

SI-050出土遺物位置図

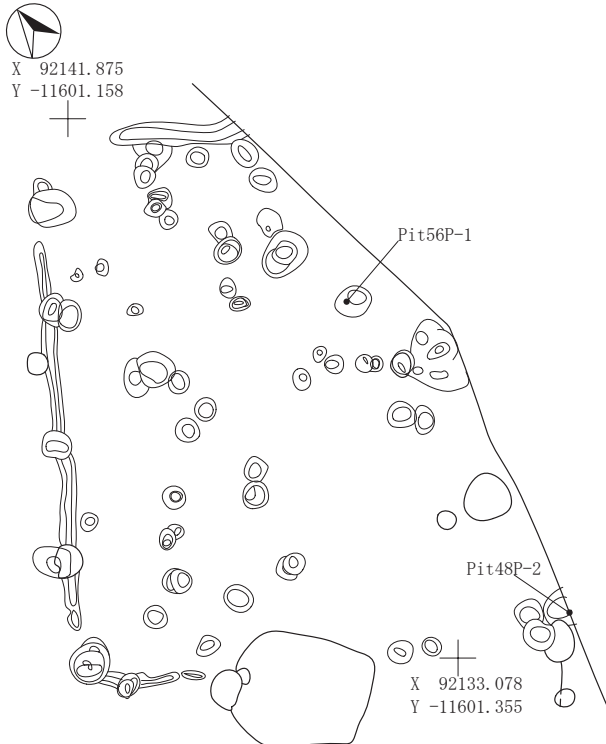

SI-050掘り方



図 2-206 竪穴住居跡 -205

SI-051



SI-051・SD-007・019・SP-2423セクション・SI-051Pit20エレベーション

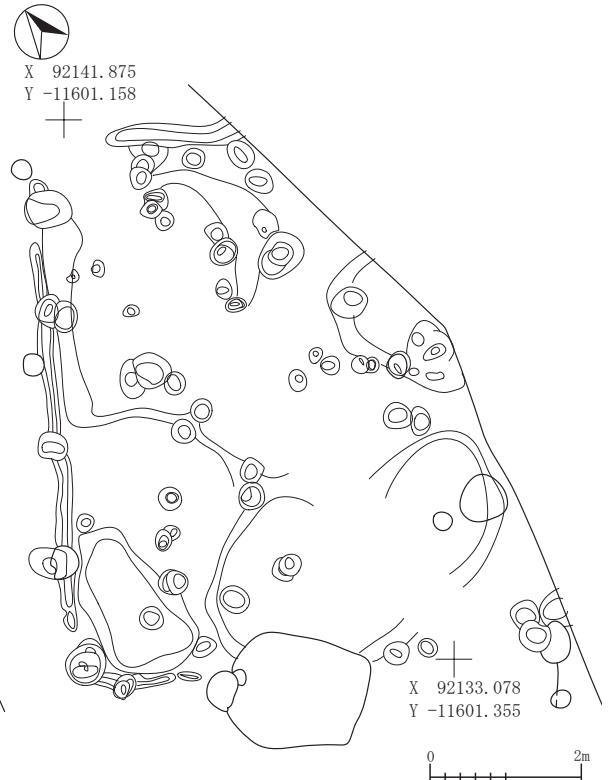
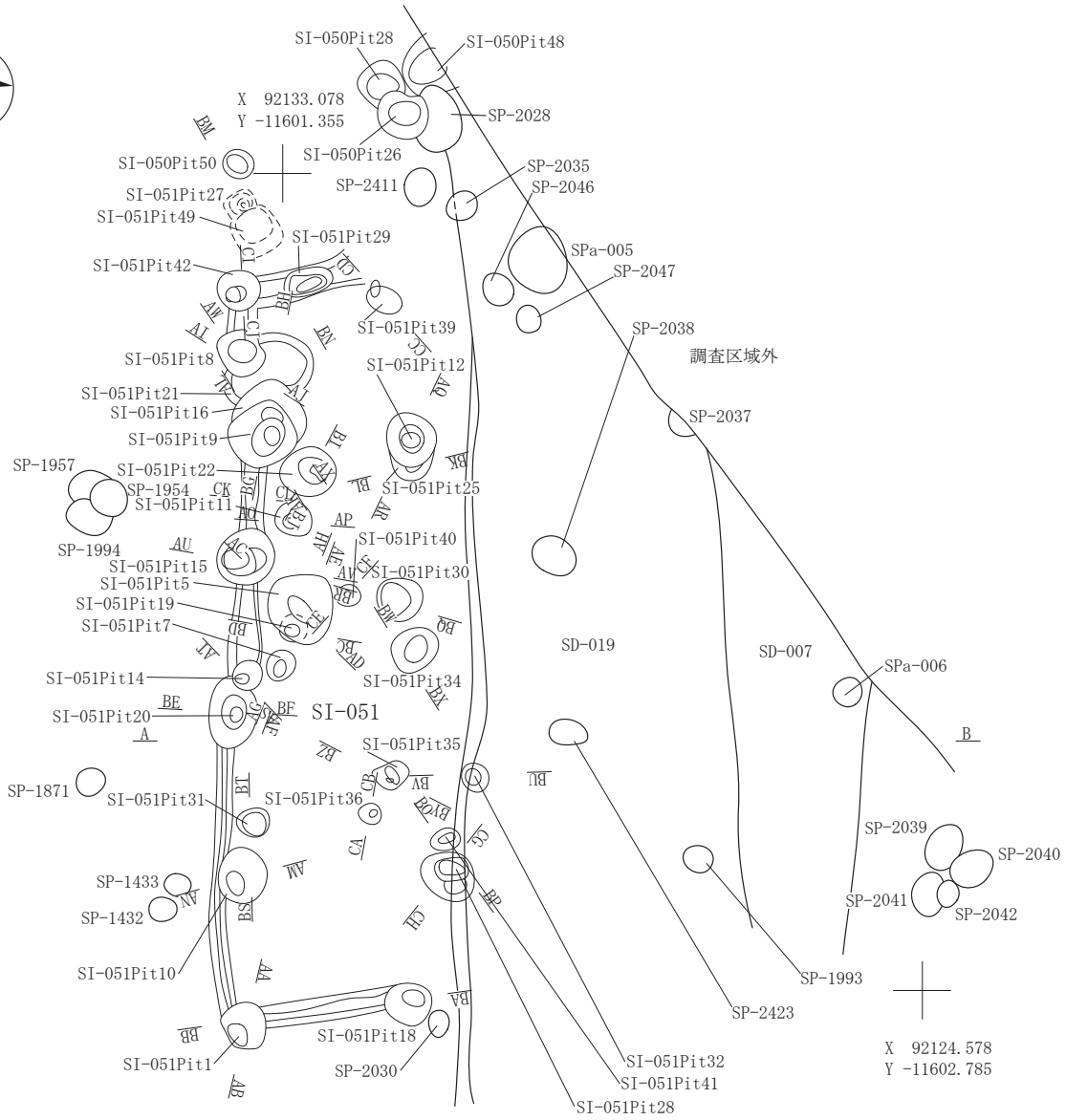
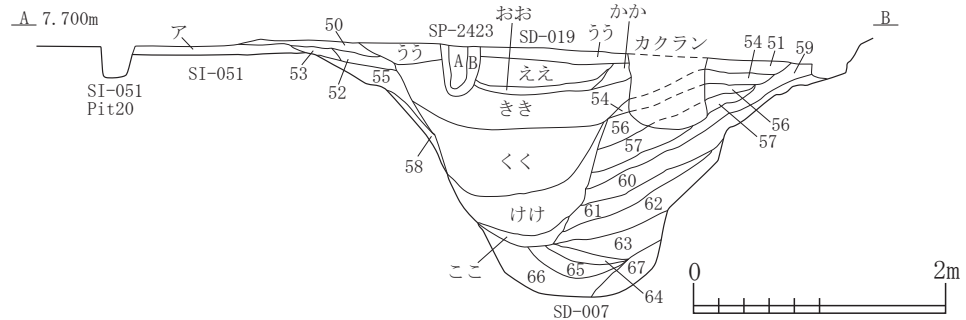

- | | |
|---|---|
| <p>SI-051
第ア層 10YR4/2 灰黄褐色土 パミス粒(φ1~9mm)少量,P.B.(φ10~40mm)少量
炭化粒(φ1~5mm)少量,焼土粒(φ1~9mm)少量</p> <p>SD-007
第50層 7.5YR3/2 黒褐色土 パミス粒(φ1~9mm)少量,炭化粒(φ1~9mm)少量,
焼土粒(φ1~9mm)少量,焼土ブロック(φ10~40
mm)中量</p> <p>第51層 10YR3/3 暗褐色土 パミス粒(φ1~9mm)少量,ローム粒(φ1~9mm)少
量,L.B.(φ10~20mm)少量,炭化粒(φ1~9mm)少
量, 焼土粒(φ1~9mm)少量</p> <p>第52層 10YR3/2 黒褐色土 パミス粒(φ1~9mm)少量,炭化粒(φ1~3mm)少量
焼土粒(φ1~3mm)少量</p> <p>第53層 10YR2/2 黒褐色土 パミス粒(φ1~5mm)少量,炭化粒(φ1~5mm)少量
焼土粒(φ1~2mm)微量</p> | <p>第54層 10YR4/3 にぶい黄褐色土 パミス粒(φ1~9mm)少量,P.B.(φ10~15mm)
少量,L.B.(φ10~60mm)中量,炭化粒(φ1~9mm)少
量,焼土粒(φ1~9mm)少量,焼土ブロック(φ10~
15mm)少量</p> <p>第55層 10YR3/1 黒褐色土 パミス粒(φ1~9mm)少量,P.B.(φ10~20mm)少量,
炭化粒(φ1~9mm)少量,焼土粒(φ1~9mm)少量</p> <p>第56層 10YR3/1 黒褐色土 パミス粒(φ1~7mm)少量,P.B.(φ10~17mm)少量,
L.B.(φ10~15mm)少量,炭化粒(φ1~5mm)少量,焼
土粒(φ1~3mm)微量</p> <p>第57層 10YR4/3 にぶい黄褐色土 パミス粒(φ1~9mm)多量,P.B.(φ10~30mm)
中量,L.B.(φ10~50mm)中量,炭化粒(φ1~5mm)少
量,焼土粒(φ1~3mm)少量</p> <p>第58層 10YR4/2 灰黄褐色土 パミス粒(φ1~9mm)少量,炭化粒(φ1~5mm)少
量,焼土粒(φ1~2mm)微量</p> |
|---|---|

図 2-207 竪穴住居跡 -206

第59層 10YR2/2 黒褐色土	パミス粒(φ1~7mm)少量,炭化粒(φ1~5mm)少量,焼土粒(φ1~2mm)極微量	第おお層 10YR3/1 黒褐色土	少量 パミス粒(φ1~9mm)少量,炭化粒(φ1~5mm)少量,焼土粒(φ1~3mm)微量
第60層 10YR3/3 暗褐色土	パミス粒(φ1~9mm)少量,P.B.(φ10~25mm)中量,炭化粒(φ1~9mm)少量	第かか層 10YR3/2 黒褐色土	パミス粒(φ1~5mm)少量,ローム粒(φ3~9mm)少量,炭化粒(φ1~7mm)少量,焼土粒(φ1~2mm)微量
第61層 10YR3/1 黒褐色土	パミス粒(φ1~9mm)中量,P.B.(φ10~50mm)中量,炭化粒(φ1~5mm)少量	第きき層 10YR3/4 暗褐色土	パミス粒(φ1~9mm)中量,P.B.(φ10~50mm)少量,ローム粒(φ1~9mm)少量,L.B.(φ10~30mm)少量,炭化粒(φ1~9mm)少量,焼土粒(φ1~9mm)少量
第62層 10YR3/2 黒褐色土	パミス粒(φ1~9mm)少量,P.B.(φ10~30mm)少量,炭化粒(φ1~3mm)少量	第くく層 10YR3/3 暗褐色土	パミス粒(φ1~9mm)多量,P.B.(φ10~50mm)少量,L.B.(φ10~70mm)中量,炭化粒(φ1~5mm)少量,焼土粒(φ1~9mm)少量
第63層 10YR3/3 暗褐色土	パミス粒(φ1~9mm)少量,炭化粒(φ1~3mm)微量	第けけ層 10YR2/3 黒褐色土	パミス粒(φ1~9mm)多量,P.B.(φ10~25mm)少量,ローム粒(φ5~7mm)少量,L.B.(φ10~40mm)中量,炭化粒(φ1~9mm)少量,焼土粒(φ1~9mm)少量,焼土ブロック(φ10~15mm)少量
第64層 10YR2/1 黒色土	パミス粒(φ1~9mm)中量,ローム粒(φ1~5mm)少量,炭化粒(φ1~3mm)少量,焼土粒(φ1~2mm)微量	第ここ層 10YR2/2 黒褐色土	パミス粒(φ1~9mm)中量,ローム粒(φ1~5mm)少量,炭化粒(φ1~3mm)微量
第65層 2.5Y/2 黒褐色土	パミス粒(φ1~5mm)少量,ローム粒(φ1~9mm)少量,L.B.(φ10~50mm)少量,炭化粒(φ1~5mm)少量	SD-019	SP-2423
第66層 10YR2/1 黒色土	パミス粒(φ1~9mm)少量,L.B.(φ10~20mm)少量,炭化粒(φ1~9mm)中量	第う層 10YR3/2 黒褐色土	第A層 10YR3/1 黒褐色土
第67層 10YR3/2 黒褐色土	パミス粒(φ1~9mm)少量,P.B.(φ12mm)微量,ローム粒(φ1~9mm)少量,炭化粒(φ1~9mm)少量,焼土粒(φ1~2mm)極微量	第え層 10YR3/3 暗褐色土	第B層 10YR3/2 黒褐色土
SD-019	パミス粒(φ1~7mm)少量,ローム粒(φ5mm)少量,炭化粒(φ1~5mm)少量,焼土粒(φ1~5mm)少量		
第え層 10YR3/3 暗褐色土	パミス粒(φ1~9mm)中量,P.B.(φ10~20mm)少量,ローム粒(φ1~9mm)少量,L.B.(φ20~25mm)少量,炭化粒(φ1~9mm)少量,焼土粒(φ1~5mm)少量		

SI-051内Pit



図 2-208 竪穴住居跡 -207

SI-051Pit・壁溝

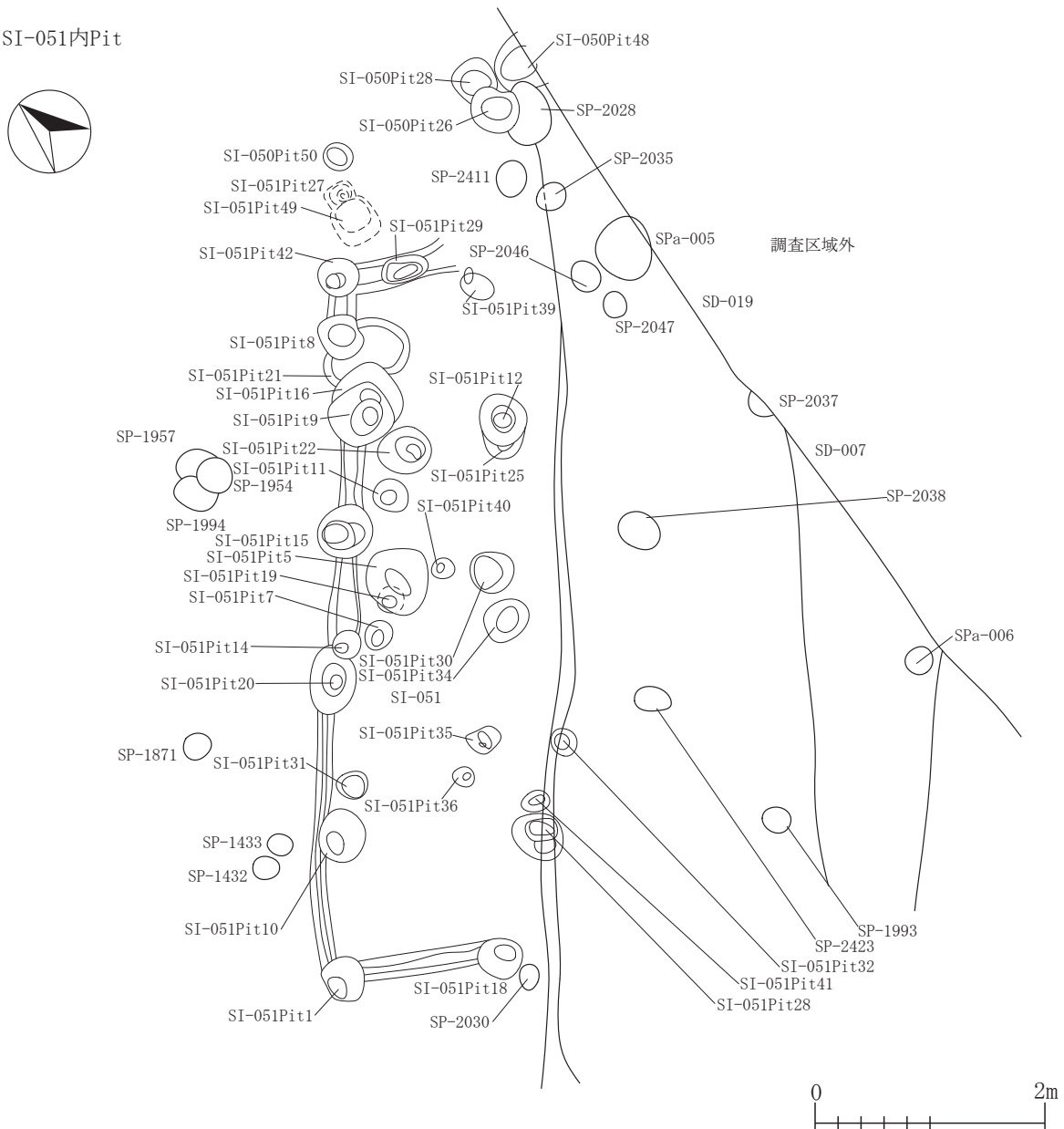
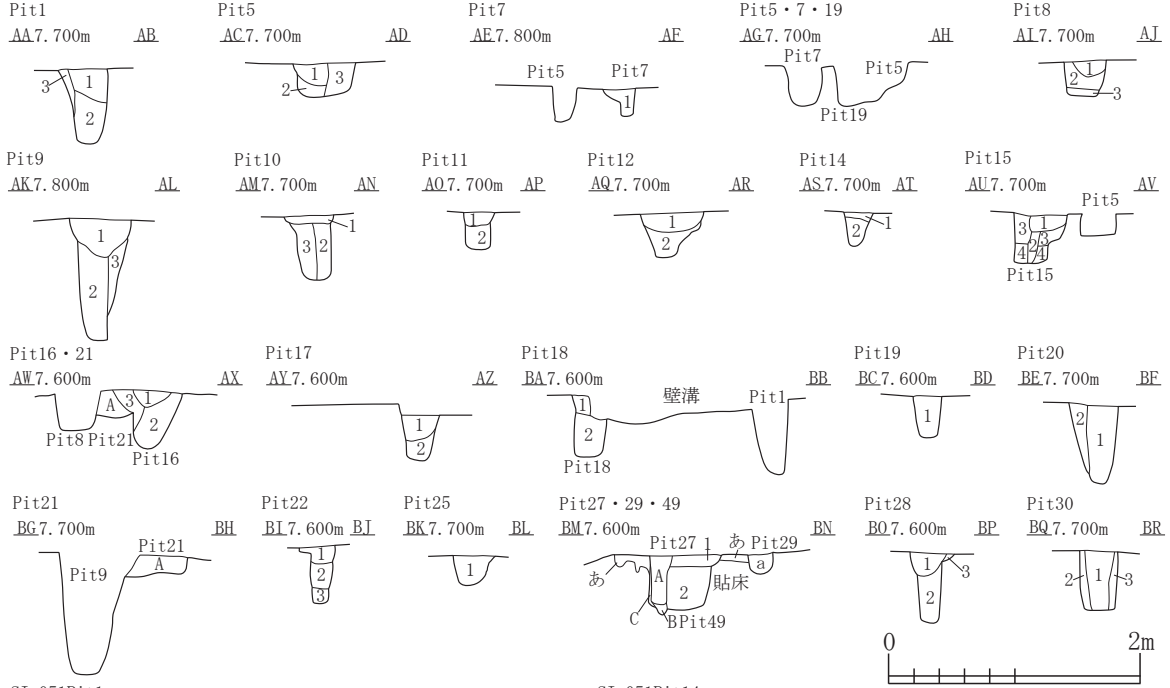

SI-051Pit1 第1層 10YR4/2 灰黄褐色土	バミス粒(φ1~9mm)中量, P.B.(φ10~13mm)少量, ローム粒(φ1~5mm)少量, 炭化粒(φ1~5mm)少量, 焼土粒(φ1~2mm)微量	SI-051Pit14 第1層 10YR3/1 黒褐色土	バミス粒(φ1~3mm)少量, ローム粒(φ1~9mm)少量, 炭化粒(φ1~2mm)微量, 焼土粒(φ1~3mm)少量
第2層 10YR3/3 暗褐色土	バミス粒(φ1~9mm)少量, P.B.(φ10~20mm)少量, 炭化粒(φ1~3mm)少量	第2層 10YR3/2 黒褐色土	バミス粒(φ1~5mm)少量, 炭化粒(φ1~5mm)少量, 焼土粒(φ1~2mm)微量
第3層 10YR4/3 にぶい黄褐色土	バミス粒(φ1~9mm)多量, P.B.(φ10~20mm)多量, 炭化粒(φ1~5mm)少量, 焼土粒(φ1~2mm)微量	SI-051Pit15 第1層 10YR4/2 灰黄褐色土	バミス粒(φ1~9mm)少量, ローム粒(φ3~5mm)少量, 炭化粒(φ1~5mm)少量, 焼土粒(φ1~5mm)微量
SI-051Pit5 第1層 10YR2/2 黒褐色土	バミス粒(φ1~9mm)少量, 炭化粒(φ1~5mm)少量, 焼土粒(φ1~2mm)微量	第2層 10YR3/3 暗褐色土	バミス粒(φ1~6mm)少量, 炭化粒(φ1~3mm)少量
第2層 10YR3/2 黒褐色土	バミス粒(φ1~9mm)中量, 炭化粒(φ1~3mm)少量, 焼土粒(φ1mm)極微量	第3層 10YR4/3 にぶい黄褐色土	バミス粒(φ1~9mm)多量, P.B.(φ10~20mm)中量, 炭化粒(φ1~5mm)少量, 焼土粒(φ1~2mm)極微量
第3層 10YR4/3 にぶい黄褐色土	バミス粒(φ1~9mm)中量, L.B.(φ10~20mm)少量, 炭化粒(φ1~5mm)少量, 焼土粒(φ1~3mm)微量	第4層 10YR3/1 黒褐色土	バミス粒(φ1~9mm)中量, 炭化粒(φ1~5mm)少量
SI-051Pit7 第1層 10YR2/2 黒褐色土	バミス粒(φ1~5mm)少量, ローム粒(φ8mm)微量, 炭化粒(φ1~3mm)少量, 焼土粒(φ1~3mm)微量	SI-051Pit16 第1層 10YR3/2 黒褐色土	バミス粒(φ1~9mm)多量, P.B.(φ10~20mm)少量, 炭化粒(φ1~2mm)少量
SI-051Pit8 第1層 10YR3/2 黒褐色土	バミス粒(φ1~9mm)少量, 炭化粒(φ1~5mm)少量, 焼土粒(φ1~2mm)少量	第2層 10YR3/1 黒褐色土	バミス粒(φ1~9mm)少量, 炭化粒(φ1~3mm)少量, 焼土粒(φ1~2mm)微量
第2層 10YR2/3 黒褐色土	バミス粒(φ1~9mm)少量, P.B.(φ10~20mm)少量, 炭化粒(φ1~3mm)微量, 焼土粒(φ1~2mm)微量	第3層 10YR4/2 灰黄褐色土	バミス粒(φ1~9mm)少量, ローム粒(φ5~9mm)少量, 炭化粒(φ1~2mm)微量, 焼土粒(φ1~2mm)微量
第3層 10YR4/2 灰黄褐色土	バミス粒(φ1~9mm)中量, P.B.(φ10~15mm)少量, 炭化粒(φ1~2mm)微量	SI-051Pit21 第A層 10YR3/1 黒褐色土	P.B.(φ10mm)少量, L.B.(φ10~20mm)少量, 炭化粒(φ1~3mm)少量, 焼土粒(φ1~3mm)少量
SI-051Pit9 第1層 10YR2/2 黒褐色土	バミス粒(φ1~9mm)少量, P.B.(φ10~15mm)少量, 炭化粒(φ1~5mm)少量, 焼土粒(φ1~5mm)少量	SI-051Pit17 第1層 10YR3/1 黒褐色土	バミス粒(φ1~5mm)少量, 炭化粒(φ1~3mm)少量, 焼土粒(φ1~3mm)少量
第2層 10YR2/1 黒色土	バミス粒(φ1~5mm)少量, 炭化粒(φ1~3mm)少量	第2層 10YR2/2 黒褐色土	バミス粒(φ1~5mm)少量, 炭化粒(φ1~3mm)少量, 焼土粒(φ1~2mm)微量
第3層 10YR2/3 黒褐色土	バミス粒(φ1~9mm)中量, 炭化粒(φ1~3mm)微量, 焼土粒(φ1mm)極微量	SI-051Pit18 第1層 10YR3/2 黒褐色土	バミス粒(φ1~9mm)中量, P.B.(φ10~20mm)少量, ローム粒(φ7mm)微量, 炭化粒(φ1~2mm)少量
SI-051Pit10 第1層 7.5YR4/2 灰褐色土	バミス粒(φ1~5mm)微量, 炭化粒(φ1~5mm)微量, 焼土粒(φ1~9mm)多量, 焼土層	第2層 10YR4/2 灰黄褐色土	バミス粒(φ1~9mm)中量, P.B.(φ10~25mm)中量, 炭化粒(φ1~5mm)少量
第2層 10YR4/3 にぶい黄褐色土	バミス粒(φ1~9mm)少量, P.B.(φ10~30mm)少量, 炭化粒(φ1~3mm)少量, 焼土粒(φ1mm)極微量	SI-051Pit19 第1層 10YR3/1 黒褐色土	バミス粒(φ1~9mm)少量, P.B.(φ10~25mm)少量, L.B.(φ10~15mm)少量, 炭化粒(φ1~5mm)少量, 焼土粒(φ1~3mm)微量
第3層 10YR4/2 灰黄褐色土	バミス粒(φ1~9mm)少量, P.B.(φ10~30mm)多量, L.B.(φ15mm)少量, 炭化粒(φ1~5mm)少量, 焼土粒(φ1mm)極微量	SI-051Pit20 第1層 10YR2/2 黒褐色土	バミス粒(φ1~9mm)少量, P.B.(φ10~15mm)少量, 炭化粒(φ1~5mm)少量, 焼土粒(φ1~3mm)微量
SI-051Pit11 第1層 10YR3/2 黒褐色土	バミス粒(φ1~9mm)少量, P.B.(φ10~20mm)少量, ローム粒(φ5mm)少量, 炭化粒(φ1~3mm)微量, 焼土粒(φ1~2mm)微量	第2層 10YR3/1 黒褐色土	バミス粒(φ1~9mm)少量, 炭化粒(φ1~5mm)少量, 焼土粒(φ1~3mm)少量
第2層 10YR3/1 黒褐色土	バミス粒(φ1~8mm)少量, 炭化粒(φ1~2mm)微量, 焼土粒(φ1mm)極微量	SI-051Pit22 第1層 10YR2/2 黒褐色土	バミス粒(φ1~5mm)少量, P.B.(φ12mm)少量, 炭化粒(φ1~2mm)少量, 焼土粒(φ1~2mm)微量
SI-051Pit12 第1層 10YR3/1 黒褐色土	バミス粒(φ1~9mm)少量, 炭化粒(φ1~5mm)少量, 焼土粒(φ1~9mm)少量	第2層 10YR3/1 黒褐色土	バミス粒(φ1~9mm)中量, P.B.(φ10~15mm)少量, 炭化粒(φ1~9mm)少量, 焼土粒(φ1~2mm)微量
第2層 10YR2/2 黒褐色土	バミス粒(φ1~5mm)少量, 炭化粒(φ1~3mm)少量, 焼土粒(φ1~2mm)極微量	第3層 10YR2/1 黒色土	バミス粒(φ1~5mm)少量, 炭化粒(φ1~2mm)微量

図 2-209 竪穴住居跡 -208

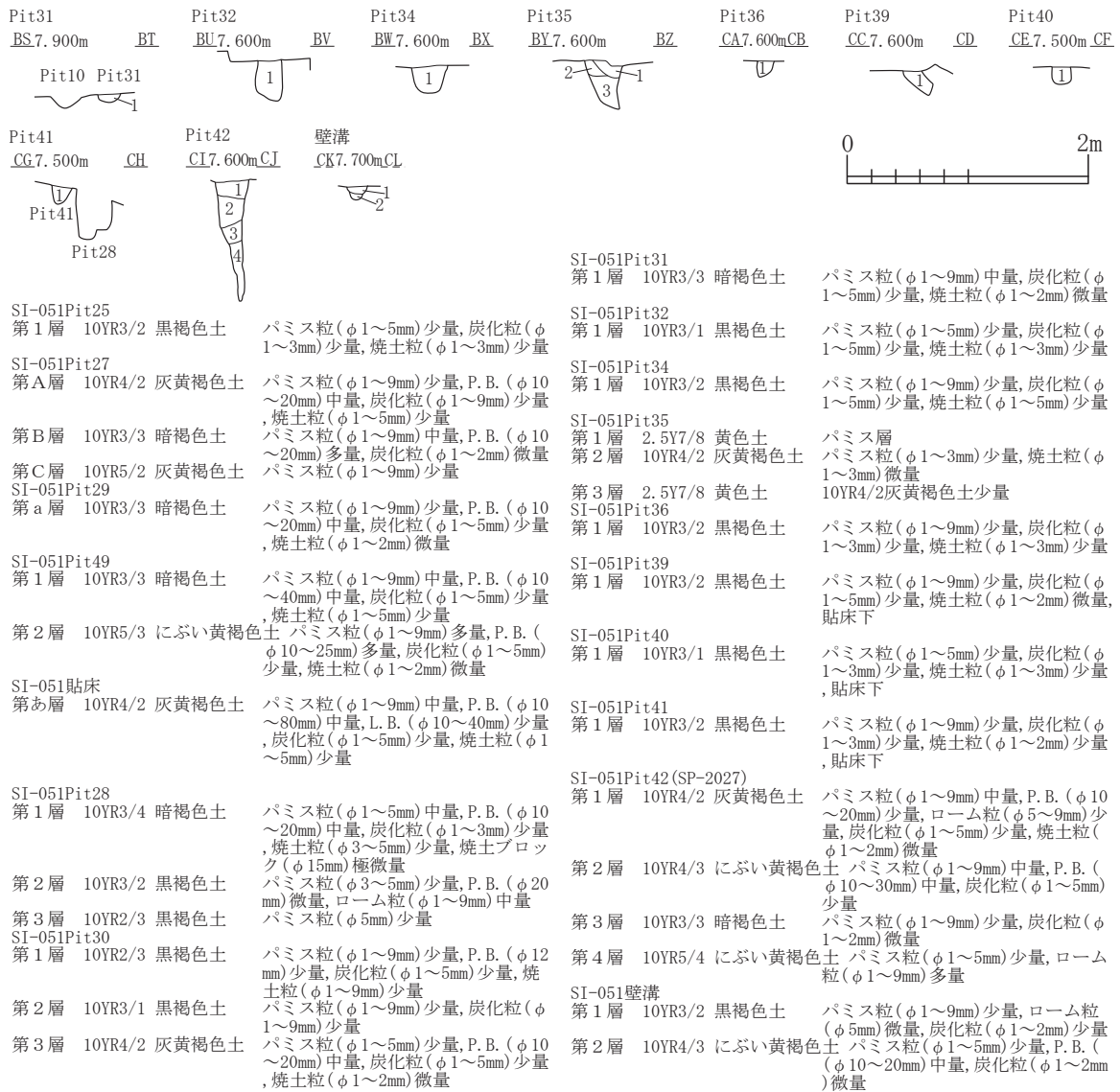

SI-051出土遺物位置図・焼土範囲

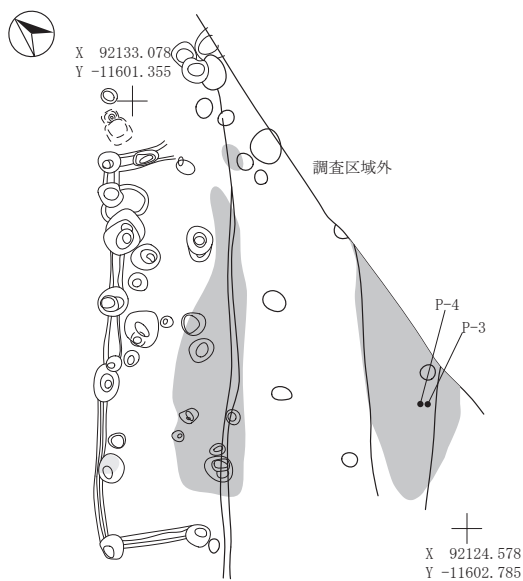

SI-051掘り方



図 2-210 竪穴住居跡 -209

SI-058			
第1層	10YR2/1	黒色土	パミス粒(φ1-9mm)中量, P. B. (φ10-20mm)微量, 炭化粒(φ2-3mm)微量
第2層	10YR2/2	黒褐色土	パミス粒(φ2-9mm)中量, P. B. (φ10-20mm)中量, 焼土粒(φ3mm)極微量
第3層	10YR3/4	暗褐色土	パミス粒(φ2-9mm)多量, P. B. (φ10-25mm)多量, 焼土粒(φ3-7mm)微量
第4層	10YR3/4	暗褐色土	パミス粒(φ5-9mm)多量
第5層	10YR2/3	黒褐色土	パミス粒(φ2-9mm)多量, P. B. (φ10-15mm)多量
第6層	10YR3/4	暗褐色土	パミス粒(φ2-9mm)多量, P. B. (φ10-25mm)多量
第7層	10YR2/2	黒褐色土	パミス粒(φ1-9mm)中量
第8層	10YR4/4	褐色土	P. B. (φ10-25mm)多量
第9層	10YR3/4	暗褐色土	P. B. (φ10-30mm)多量
第10層	10YR3/3	暗褐色土	パミス粒(φ1-9mm)多量, P. B. (φ10-25mm)多量
第11層	10YR2/2	黒褐色土	パミス粒(φ1-9mm)中量, P. B. (φ10-40mm)少量
第12層	10YR2/1	黒色土	パミス粒(φ2-7mm)少量
第13層	10YR2/3	黒褐色土	パミス粒(φ2-9mm)中量, P. B. (φ10-15mm)中量, 焼土粒(φ1-3mm)微量
第14層	10YR5/6	黄褐色土	P. B. (φ10-70mm)多量
第15層	10YR1.7/1	黒色土	パミス粒(φ2-9mm)多量, P. B. (φ10-20mm)多量
第16層	10YR3/3	暗褐色土	P. B. (φ10-15mm)多量
第17層	10YR2/2	黒褐色土	パミス粒(φ3-9mm)多量, P. B. (φ10-15mm)多量
第18層	10YR2/2	黒褐色土	パミス粒(φ5-9mm)多量
第19層	10YR2/2	黒褐色土	パミス粒(φ5-9mm)中量, ローム粒(φ3-5mm)少量
第20層	10YR2/2	黒褐色土	パミス粒(φ1-3mm)少量, 焼土粒(φ1-5mm)少量
第21層	10YR2/2	黒褐色土	パミス粒(φ3-9mm)中量, P. B. (φ10-20mm)中量, ローム粒(φ5-9mm)微量, L. B. (φ10mm)微量
第22層	10YR4/4	褐色土	パミス粒(φ3-9mm)多量, P. B. (φ10-20mm)多量
第23層	10YR2/2	黒褐色土	パミス粒(φ1-9mm)少量, P. B. (φ10-15mm)少量
第24層	10YR2/3	黒褐色土	パミス粒(φ2-5mm)中量
第25層	10YR4/4	褐色土	パミス粒(φ3-5mm)中量
SI-059			
第1層	10YR3/2	黒褐色土	パミス粒(φ2-7mm)少量
第2層	10YR2/2	黒褐色土	パミス粒(φ2-7mm)少量, 炭化粒(φ1-2mm)微量
第3層	10YR5/4	にぶい黄褐色土	B-Tm火山灰層
第4層	10YR3/3	暗褐色土	パミス粒(φ5-9mm)少量, P. B. (φ10mm)中量, 炭化粒(φ1-3mm)少量
第5層	10YR2/2	黒褐色土	パミス粒(φ5-9mm)少量, P. B. (φ10-30mm)少量
第6層	10YR3/3	暗褐色土	パミス粒(φ2-7mm)中量
第7層	10YR2/2	黒褐色土	パミス粒(φ3-9mm)少量, P. B. (φ10-15mm)少量
第8層	10YR5/6	黄褐色土	P. B. 層
第9層	10YR4/3	にぶい黄褐色土	
第10層	10YR4/3	にぶい黄褐色土	パミス粒(φ3-9mm)多量, P. B. (φ10-60mm)多量
第11層	10YR2/1	黒色土	パミス粒(φ2-5mm)少量
第12層	10YR2/3	黒褐色土	パミス粒(φ1-2mm)少量
第13層	10YR4/4	褐色土	P. B. (φ10-20mm)多量
第14層	10YR2/2	黒褐色土	パミス粒(φ2-9mm)多量, P. B. (φ10-20mm)多量
第15層	10YR2/2	黒褐色土	パミス粒(φ2-9mm)多量, P. B. (φ10-20mm)多量, ローム粒(φ3-9mm)少量, L. B. (φ10mm)少量
第16層	10YR4/6	褐色土	P. B. (φ10-70mm)多量
トレンチ1			
SI-053Pit4			
第1層	10YR2/2	黒褐色土	パミス粒(φ1-5mm)多量, P. B. (φ10-20mm)微量, ローム粒(φ5-9mm)少量, L. B. (φ10-70mm)少量, 炭化粒(φ1-3mm)少量
第2層	10YR2/1	黒色土	パミス粒(φ1-9mm)多量, P. B. (φ10-25mm)多量
第3層	10YR2/1	黒色土	パミス粒(φ1-9mm)少量, P. B. (φ10-25mm)少量
SI-060			
第1層	10YR2/2	黒褐色土	パミス粒(φ2-4mm)少量
第2層	10YR2/3	黒褐色土	パミス粒(φ2-9mm)中量, P. B. (φ10-20mm)中量
第5層	10YR4/4	褐色土	パミス粒(φ2-5mm)少量, ローム粒(φ3-5mm)中量, 焼土粒(φ2-3mm)少量
第9層	10YR2/3	黒褐色土	パミス粒(φ2-9mm)多量, P. B. (φ10-15mm)多量
第10層	10YR3/3	暗褐色土	パミス粒(φ1-9mm)多量, P. B. (φ20-40mm)微量, 焼土粒(φ2-3mm)微量
第11層	10YR1.7/1	黒色土	炭化物層
第12層	10YR2/3	黒褐色土	パミス粒(φ2-9mm)多量, P. B. (φ10-15mm)多量
第14層	10YR3/4	暗褐色土	パミス粒(φ3-9mm)多量, P. B. (φ10-15mm)多量
SI-060a			
第1層	10YR2/2	黒褐色土	パミス粒(φ1-5mm)少量
第2層	10YR2/1	黒色土	パミス粒(φ1-9mm)少量, P. B. (φ10mm)少量, 炭化粒(φ1-3mm)微量, 焼土粒(φ3-9mm)微量
SK-236			
第a層	10YR2/2	黒褐色土	パミス粒(φ1-5mm)少量, 炭化粒(φ1-3mm)微量
第i層	10YR2/2	黒褐色土	パミス粒(φ1-5mm)中量, 炭化粒(φ1mm)微量
第u層	10YR2/2	黒褐色土	パミス粒(φ1-9mm)中量, P. B. (φ10-40mm)少量, 炭化粒(φ1-3mm)少量
第e層	10YR2/2	黒褐色土	パミス粒(φ2-9mm)少量
トレンチ4			
SI-052			
第1層	10YR2/2	黒褐色土	パミス粒(φ2-9mm)中量, P. B. (φ10-20mm)中量, 炭化粒(φ1-2mm)微量, 焼土粒(φ1mm)微量
第7層	10YR3/3	暗褐色土	パミス粒(φ1-9mm)多量, P. B. (φ10-30mm)多量
SI-053Pit2			
第a層	10YR2/2	黒褐色土	パミス粒(φ3-9mm)多量, P. B. (φ10-40mm)多量, ローム粒(φ7-9mm)微量, L. B. (φ10-15mm)微量
第i層	10YR5/6	黄褐色土	P. B. 層
第u層	10YR2/2	黒褐色土	パミス粒(φ3-9mm)中量, P. B. (φ10-50mm)中量, ローム粒(φ5-9mm)中量
第e層	10YR2/3	黒褐色土	パミス粒(φ5-9mm)中量, P. B. (φ10-40mm)中量, ローム粒(φ5-9mm)中量, L. B. (φ10-20mm)中量
SI-057Pit31			
第ア層	10YR2/1	黒色土	パミス粒(φ2-9mm)中量, P. B. (φ10-20mm)中量, 炭化粒(φ1-4mm)微量
第イ層	10YR2/2	黒褐色土	パミス粒(φ1-2mm)中量, 炭化粒(φ1mm)微量
第ウ層	10YR2/2	黒褐色土	パミス粒(φ1-9mm)少量, P. B. (φ10-30mm)少量, 炭化粒(φ1mm)微量
第エ層	10YR3/3	暗褐色土	パミス粒(φ2-9mm)多量, P. B. (φ10-20mm)多量
トレンチ5			
SI-053Pit69			
第a層	10YR2/2	黒褐色土	パミス粒(φ2-9mm)中量, P. B. (φ10-30mm)中量
第i層	10YR2/2	黒褐色土	パミス粒(φ2-9mm)多量, P. B. (φ10-15mm)多量
第u層	10YR2/2	黒褐色土	パミス粒(φ2-9mm)中量, P. B. (φ10-20mm)中量
第e層	10YR2/2	黒褐色土	パミス粒(φ2-9mm)多量, P. B. (φ10-15mm)多量
トレンチ6			
SI-053Pit81			
第1層	10YR7/6	明黄褐色土	パミス粒(φ3-9mm)極多量, 焼土粒(φ3mm)微量
第2層	10YR1.7/1	黒色土	パミス粒(φ1-5mm)微量, P. B. (φ10-15mm)微量
第3層	10YR5/8	黄褐色土	P. B. 層(φ30-40mm)極多量, 10YR3/3暗褐色土少量混入
第4層	10YR1.7/1	黒色土	P. B. (φ10-15mm)微量, 焼土粒(φ5-9mm)少量
SI-054Pit33			
第a層	10YR4/3	にぶい黄褐色土	パミス粒(φ1-9mm)極多量, P. B. (φ10-30mm)極多量, 焼土粒(φ1-3mm)少量
SI-054Pit62			
第A層	10YR6/4	にぶい黄褐色土	パミス粒(φ1-3mm)極多量
第B層	10YR3/3	暗褐色土	パミス粒(φ1-3mm)少量, P. B. (φ30mm)微量
第C層	10YR3/4	暗褐色土	パミス粒(φ1-9mm)多量, P. B. (φ10-30mm)多量, ローム粒(φ3-9mm)少量
第D層	10YR4/4	褐色土	パミス粒(φ1-9mm)多量, L. B. (φ15mm)微量
第E層	10YR7/8	黄褐色土	10YR3/1黒褐色土少量混入

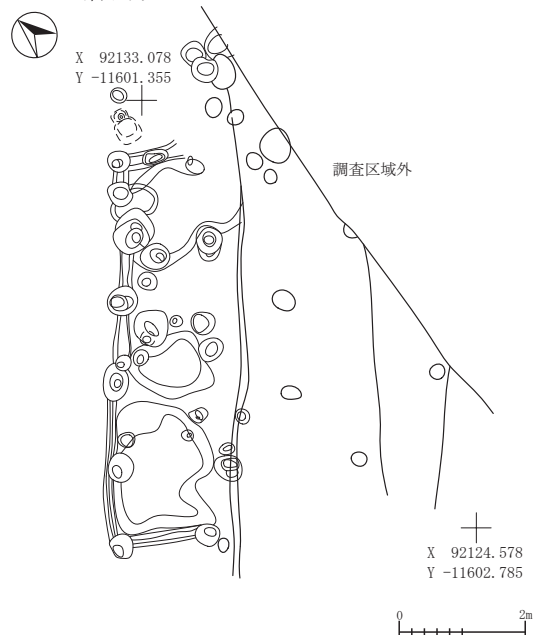

図 2-211 竪穴住居跡 -210

STP-012			
第ア層	10YR1.7/1	黒色土	パミス粒(φ1-7mm)少量
第イ層	10YR1.7/1	黒色土	パミス粒(φ1-7mm)中量
第A層	10YR2/2	黒褐色土	パミス粒(φ2-5mm)中量, 焼土粒(φ1-3mm)微量
第B層	10YR3/3	暗褐色土	パミス粒(φ5-9mm)中量, P.B.(φ10-20mm)中量
第ア層	10YR1.7/1	黒色土	パミス粒(φ1-7mm)少量
第イ層	10YR1.7/1	黒色土	パミス粒(φ1-7mm)中量
第Aa層	10YR3/3	暗褐色土	パミス粒(φ5-9mm)多量, P.B.(φ10-20mm)多量, 漸移層
第Ab層	10YR4/6	褐色土	漸移層
第Ac層	10YR3/4	暗褐色土	漸移層
トレンチ9			
SI-082			
第1層	10YR2/2	黒褐色土	パミス粒(φ5-9mm)少量, P.B.(φ10mm)少量
第2層	10YR3/3	暗褐色土	パミス粒(φ5-9mm)多量, P.B.(φ10-30mm)多量
第3層	10YR2/2	黒褐色土	パミス粒(φ3-9mm)中量, P.B.(φ10-20mm)中量
第4層	10YR2/2	黒褐色土	パミス粒(φ1-9mm)少量
第5層	10YR2/2	黒褐色土	パミス粒(φ3-9mm)中量, P.B.(φ10-30mm)中量, 炭化粒(φ1-3mm)少量
第6層	10YR3/3	暗褐色土	パミス粒(φ2-9mm)多量, P.B.(φ10-25mm)少量
第7層	10YR2/3	黒褐色土	パミス粒(φ3-9mm)中量, P.B.(φ10-30mm)中量
第8層	10YR3/4	暗褐色土	P.B.(φ10-70mm)多量
第9層	10YR3/2	黒褐色土	パミス粒(φ2-5mm)少量, ロー△粒(φ5-9mm)少量, L.B.(φ10-40mm)少量
第10層	10YR3/3	暗褐色土	パミス粒(φ2-9mm)中量, P.B.(φ10-25mm)中量
第11層	10YR4/4	褐色土	パミス粒(φ1-9mm)中量, P.B.(φ10-30mm)中量
第12層	10YR4/4	褐色土	パミス粒(φ3-9mm)多量, P.B.(φ10-30mm)多量
第13層	10YR4/4	褐色土	パミス粒(φ3-9mm)多量, P.B.(φ10-30mm)多量
第14層	10YR4/4	褐色土	P.B.(φ10-100mm)多量
第15層	10YR7/6	明黄褐色土	P.B.(φ10-30mm)多量
第16層	10YR4/4	褐色土	P.B.(φ10-70mm)多量
第17層	10YR5/8	黄褐色土	P.B.(φ50-70mm)少量, L.B.(φ15mm)少量
第18層	10YR5/3	にぶい黄褐色土	パミス粒(φ5-9mm)少量, 貼床



図 2-212 竪穴住居跡 -211

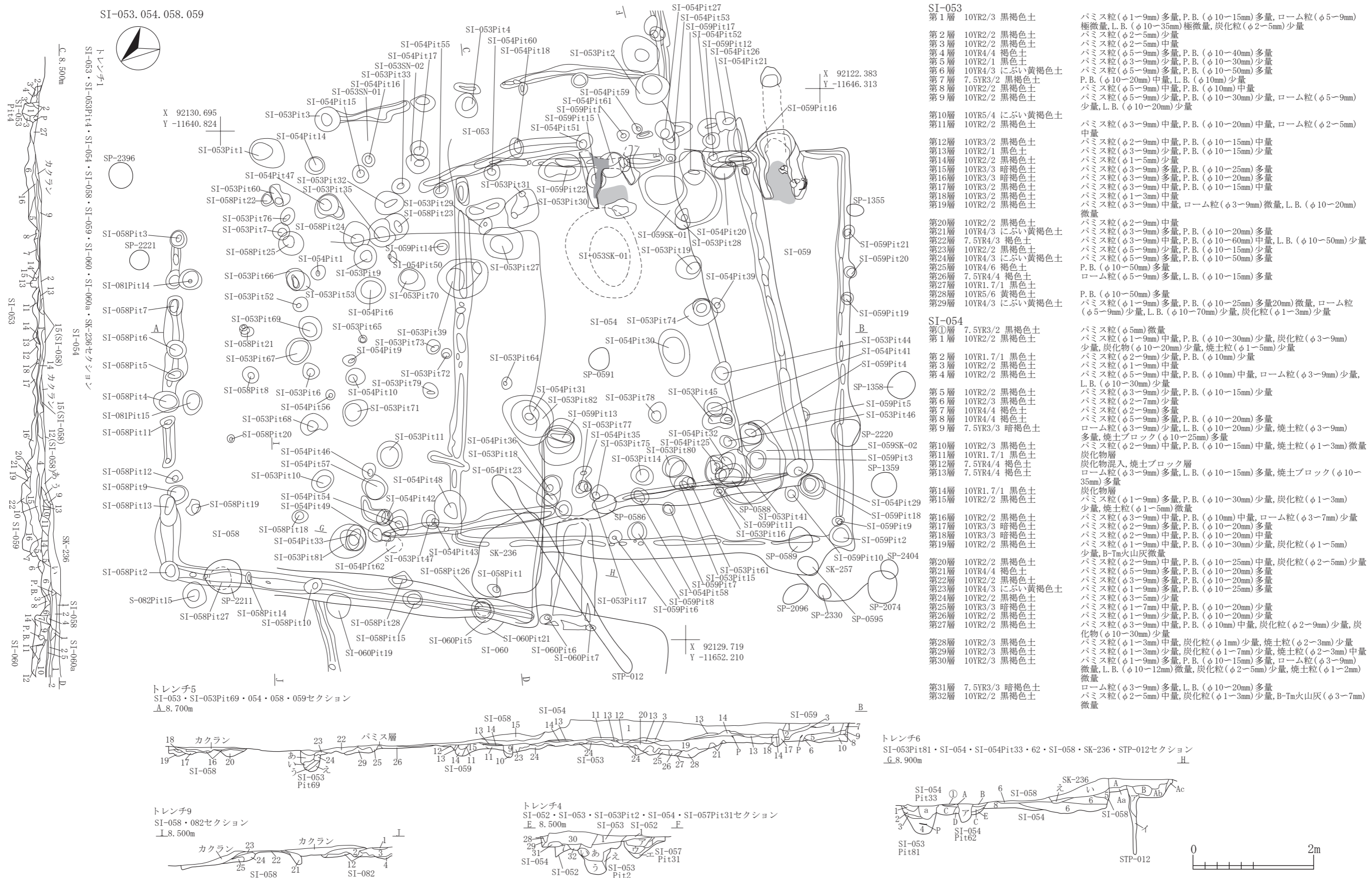

SI-053SK-01		
第1層	10YR1.7/1 黒色土	パミス粒(φ1-9mm)中量, P.B.(φ10-50mm)少量, 炭化粒(φ1-3mm)少量
第2層	10YR2/2 黒褐色土	パミス粒(φ1-9mm)少量, P.B.(φ10-25mm)少量, ローム粒(φ1-9mm)中量, L.B.(φ10mm)中量
第3層	10YR3/4 暗褐色土	パミス粒(φ2-9mm)少量, P.B.(φ10-25mm)少量, ローム粒(φ1-9mm)多量, L.B.(φ10-40mm)中量
第4層	10YR2/2 黒褐色土	パミス粒(φ3-9mm)少量, P.B.(φ10-15mm)少量
第5層	7.5YR4/6 褐色土	L.B.(φ10-50mm)多量と10YR2/2黒褐色土の混合土
第6層	7.5YR4/6 褐色土	L.B.(φ10-100mm)多量
SI-053SN-01		
第1層	10YR2/2 黒褐色土	焼土粒(φ2-5mm)多量
SI-053SN-02		
第ア層	10YR4/3 にぶい黄褐色土	パミス粒(φ2-9mm)中量, ローム粒(φ5-9mm)中量, 焼土粒(φ5-9mm)中量, 焼土ブロック(φ10-15mm)中量
第イ層	10YR1.7/1 黒色土	焼土粒(φ3-9mm)微量, 焼土ブロック(φ10mm)微量, 灰層
第ウ層	10YR3/1 黒褐色土	焼土粒(φ1-5mm)少量
第エ層	10YR1.7/1 黒色土	焼土粒(φ3-5mm)少量
SI-053Pit32		
第1層	10YR2/3 黒褐色土	パミス粒(φ1-9mm)多量, P.B.(φ10-15mm)多量, ローム粒(φ2-7mm)少量
第2層	10YR3/3 暗褐色土	パミス粒(φ1-9mm)多量, P.B.(φ10-30mm)多量, ローム粒(φ2-7mm)少量
SI-053Pit33		
第a層	10YR2/1 黒色土	パミス粒(φ1-9mm)少量, P.B.(φ10-50mm)少量
SI-053Pit1		
第1層	10YR3/2 黒褐色土	パミス粒(φ1-3mm)中量
第2層	10YR3/3 暗褐色土	パミス粒(φ1-5mm)微量
第3層	10YR2/1 黒色土	P.B.(φ10-20mm)中量
第4層	10YR2/2 黒褐色土	パミス粒(φ1-9mm)少量
第5層	10YR2/2 黒褐色土	パミス粒(φ1-3mm)極微量
第6層	10YR2/3 黒褐色土	パミス粒(φ1-9mm)少量, P.B.(φ15mm)少量
第7層	10YR3/1 黒褐色土	パミス粒(φ1-9mm)多量, P.B.(φ10-15mm)多量
第8層	10YR3/2 黒褐色土	パミス粒(φ1-3mm)微量
第9層	10YR4/3 にぶい黄褐色土	10YR3/2黒褐色土少量
SI-054掘り方埋土		
10YR2/3 黒褐色土	パミス粒(φ1-5mm)中量	
SI-053Pit3		
第1層	10YR2/1 黒色土	パミス粒(φ1-5mm)中量, 焼土粒(φ1-5mm)少量, 炭化粒(φ1-3mm)少量
第2層	10YR2/1 黒色土	パミス粒(φ1-9mm)中量, P.B.(φ10mm)中量
第3層	10YR4/4 褐色土	パミス粒(φ5-9mm)多量, P.B.(φ10-60mm)多量
第4層	10YR2/1 黒色土	パミス粒(φ1-5mm)微量
第5層	10YR2/2 黒褐色土	パミス粒(φ1-7mm)少量
第6層	10YR2/1 黒色土	パミス粒(φ2-9mm)少量, P.B.(φ10-20mm)少量
SI-053		
第a層	10YR1.7/1 黒色土	パミス粒(φ1-5mm)中量, 焼土粒(φ1mm)微量
第b層	10YR5/6 黄褐色土	P.B.(φ10-100mm)多量
SI-053Pit6		
第1層	10YR2/2 黒褐色土	パミス粒(φ3-9mm)中量, P.B.(φ10-15mm)中量
第2層	10YR4/3 にぶい黄褐色土	パミス粒(φ3-9mm)多量, P.B.(φ10-20mm)多量
第3層	10YR4/3 にぶい黄褐色土	パミス粒(φ3-9mm)多量, P.B.(φ10-50mm)多量, ローム粒(φ3-9mm)少量, L.B.(φ10-50mm)少量
SI-053Pit7		
第1層	10YR2/2 黒褐色土	パミス粒(φ2-9mm)多量, P.B.(φ10-20mm)多量, 炭化粒(φ2-5mm)少量
第2層	10YR2/1 黒色土	パミス粒(φ2-5mm)中量, 炭化粒(φ1-3mm)少量
第3層	10YR2/2 黒褐色土	パミス粒(φ2-9mm)中量, P.B.(φ10-25mm)中量
第4層	10YR2/1 黒色土	パミス粒(φ1-9mm)少量, P.B.(φ10mm)少量
第5層	10YR2/2 黒褐色土	パミス粒(φ2-9mm)中量, P.B.(φ10-15mm)中量, L.B.(φ10mm)極微量
第6層	10YR2/2 黒褐色土	パミス粒(φ2-9mm)少量, P.B.(φ10mm)少量, L.B.(φ10-15mm)中量
SI-053Pit9		
第1層	10YR2/2 黒褐色土	パミス粒(φ1-9mm)中量, P.B.(φ10mm)中量, ローム粒(φ1-9mm)少量, L.B.(φ10mm)少量, 炭化粒(φ1-2mm)少量, 焼土粒(φ1-3mm)少量
第2層	10YR2/2 黒褐色土	パミス粒(φ1-9mm)中量, P.B.(φ10-15mm)中量, ローム粒(φ1-9mm)少量, L.B.(φ10-15mm)少量
第3層	10YR5/4 にぶい黄褐色土	パミス粒(φ1-9mm)多量, P.B.(φ10-20mm)多量, ローム粒(φ2-9mm)中量, L.B.(φ10-15mm)中量
第4層	10YR4/3 にぶい黄褐色土	パミス粒(φ1-9mm)多量, P.B.(φ10mm)多量, ローム粒(φ1-9mm)多量, L.B.(φ10mm)多量
第5層	10YR4/6 褐色土	パミス粒(φ1-9mm)中量, P.B.(φ10-30mm)中量, ローム粒(φ1-9mm)中量, L.B.(φ10-20mm)中量
第6層	10YR3/3 暗褐色土	パミス粒(φ5-9mm)中量, P.B.(φ10-40mm)中量
SI-053Pit10		
第1層	10YR3/3 暗褐色土	パミス粒(φ2-9mm)多量, P.B.(φ10-20mm)中量, ローム粒(φ5-9mm)少量, L.B.(φ10mm)少量
第2層	10YR5/3 にぶい黄褐色土	パミス粒(φ5-9mm)少量, P.B.(φ10-25mm)極多量
第3層	10YR2/2 黒褐色土	パミス粒(φ2-9mm)少量, P.B.(φ10-20mm)少量, ローム粒(φ5-9mm)少量, L.B.(φ10mm)少量
SI-053Pit11		
第1層	10YR2/1 黒色土	パミス粒(φ3-9mm)少量, P.B.(φ10-12mm)少量, ローム粒(φ2-7mm)少量, 炭化粒(φ1-3mm)少量
第2層	10YR5/6 黄褐色土	L.B.(φ10-30mm)多量
第3層	10YR4/3 にぶい黄褐色土	パミス粒(φ1-5mm)少量, ローム粒(φ3-9mm)多量, L.B.(φ10mm)多量
第4層	10YR5/6 黄褐色土	パミス粒(φ5-9mm)多量, P.B.(φ10-30mm)多量, L.B.(φ10-30mm)多量
第5層	10YR3/1 黒褐色土	パミス粒(φ3-9mm)多量, P.B.(φ10-50mm)多量
第6層	10YR4/6 褐色土	パミス粒(φ3-9mm)極多量, P.B.(φ10-30mm)極多量, ローム粒(φ2-9mm)極多量, L.B.(φ10mm)極多量
SI-053Pit14		
第1層	10YR2/2 黒褐色土	パミス粒(φ1-9mm)少量, P.B.(φ10mm)少量, ローム粒(φ3-5mm)少量
第2層	10YR2/3 黒褐色土	パミス粒(φ1-5mm)少量, ローム粒(φ3-9mm)中量, L.B.(φ10-15mm)中量
第3層	10YR2/2 黒褐色土	パミス粒(φ1-5mm)少量, 炭化粒(φ1-2mm)微量
第4層	10YR3/4 暗褐色土	P.B.(φ20mm)極微量, ローム粒(φ2-9mm)多量, L.B.(φ10-20mm)多量

図 2-213 竪穴住居跡 -212

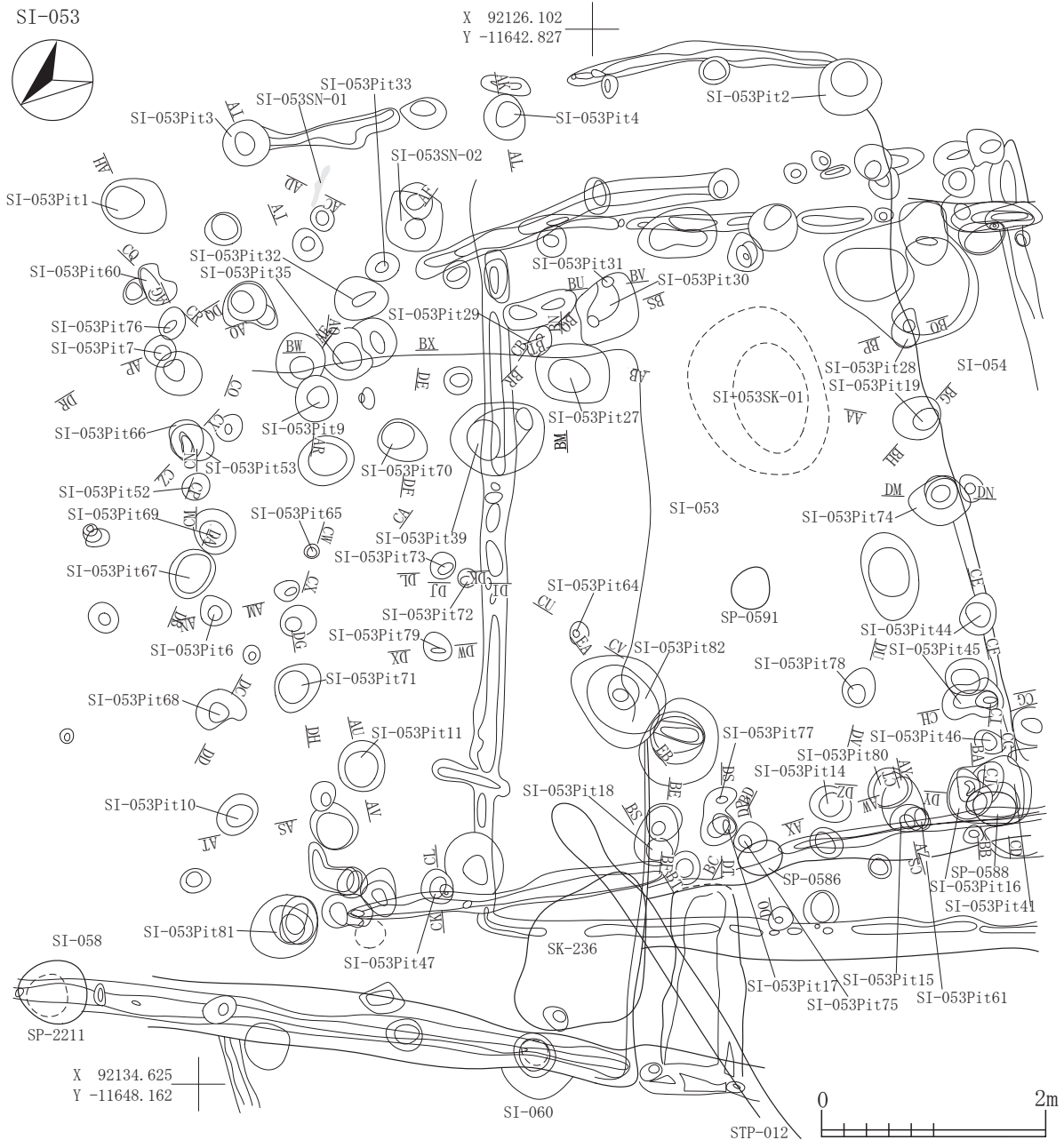
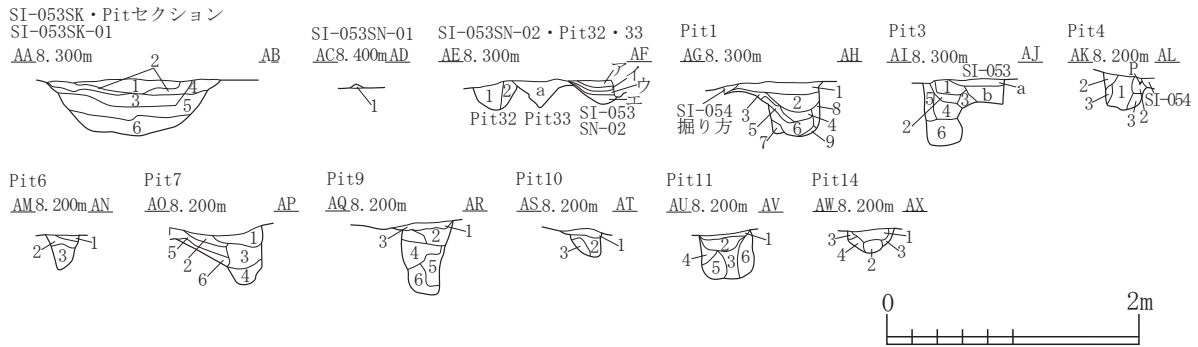
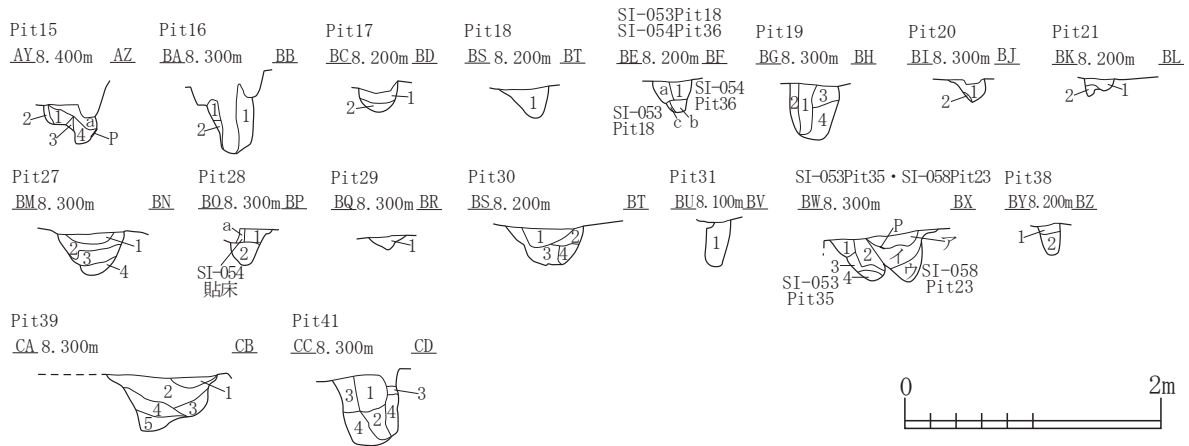

- SI-053Pit15
 第1層 10YR2/1 黒色土 パミス粒(φ1~5mm)少量, ローム粒(φ1~9mm)中量, L. B. (φ10mm)中量
 第2層 7.5YR4/4褐色土と10YR2/2黒褐色土の混合土
 第3層 7.5YR4/6 褐色土 L. B.層
 第4層 10YR2/1 黒色土 ローム粒(φ1~7mm)少量
 第a層 10YR3/3 暗褐色土 パミス粒(φ1~9mm)多量, P. B. (φ10~40mm)多量, ローム粒(φ1~7mm)少量, 炭化粒(φ2~3mm)少量
- SI-053Pit16
 第1層 10YR3/4 暗褐色土 パミス粒(φ5~9mm)微量, P. B. (φ10mm)微量, L. B. (φ10~40mm)多量
 第2層 7.5YR4/4 褐色土 ローム層に10YR2/2黒褐色土の混合土
- SI-053Pit17
 第1層 10YR2/2 黒褐色土 ローム粒(φ1~9mm)少量, L. B. (φ10~15mm)少量, 炭化粒(φ1~3mm)少量
 第2層 10YR2/2 黒褐色土 ローム粒(φ1~9mm)中量, L. B. (φ10~15mm)中量
- SI-053Pit18
 第1層 10YR2/2 黒褐色土 ローム粒(φ2~9mm)中量, L. B. (φ10mm)中量, 炭化粒(φ1~3mm)少量
 第a層 10YR2/3 黒褐色土 パミス粒(φ3~9mm)中量, P. B. (φ10~20mm)中量, ローム粒(φ3~9mm)中量, L. B. (φ15~30mm)少量
 第b層 10YR2/2 黒褐色土 ローム粒(φ1~9mm)中量, L. B. (φ10~20mm)中量
 第c層 10YR7/6 明黄褐色土 ローム層
- SI-054Pit36
 第1層 10YR3/2 黒褐色土 パミス粒(φ3~5mm)少量, P. B. (φ15mm)極微量
- SI-053Pit19
 第1層 10YR2/1 黒色土 パミス粒(φ1~9mm)微量, P. B. (φ10~15mm)微量, 炭化粒(φ1~2mm)少量
 第2層 10YR2/1 黒色土 ローム粒(φ1~7mm)中量
 第3層 10YR3/4 暗褐色土 パミス粒(φ2~9mm)少量, P. B. (φ10mm)少量, ローム粒(φ2~9mm)多量, L. B. (φ10~20mm)多量
 第4層 10YR2/1 黒色土 ローム粒(φ1~9mm)少量, L. B. (φ10~20mm)少量
- SI-053Pit20
 第1層 10YR2/2 黒褐色土 パミス粒(φ3~9mm)中量, P. B. (φ10mm)中量
 第2層 10YR3/3 暗褐色土 パミス粒(φ3~9mm)多量, P. B. (φ10mm)多量
- SI-053Pit21
 第1層 10YR2/2 黒褐色土 パミス粒(φ1~5mm)中量
 第2層 10YR4/4褐色土と10YR2/3黒褐色土の混合土 パミス粒(φ2~5mm)少量
- SI-053Pit27
 第1層 10YR2/2 黒褐色土 パミス粒(φ2~9mm)中量, P. B. (φ10mm)中量
 第2層 10YR2/1 黒色土 ローム粒(φ2~9mm)中量, L. B. (φ10mm)中量, 焼土粒(φ3~9mm)中量, 焼土ブロック(φ10mm)中量
 第3層 7.5YR4/6 褐色土 L. B. (φ10~30mm)多量
 第4層 7.5YR4/6 褐色土 L. B. (φ10~30mm)多量に10YR2/1黒色土混入
- SI-053Pit28
 第1層 10YR2/2 黒褐色土 パミス粒(φ3~9mm)中量, P. B. (φ10~15mm)中量
 第2層 10YR2/2 黒褐色土 パミス粒(φ3~9mm)中量, P. B. (φ10~15mm)中量, 焼土粒(φ5~7mm)少量
- SI-054貼床
 第a層 10YR2/2 黒褐色土 パミス粒(φ1~5mm)少量
- SI-053Pit29
 第1層 10YR2/2 黒褐色土 パミス粒(φ2~9mm)少量, P. B. (φ10~40mm)少量
- SI-053Pit30
 第1層 10YR2/3 黒褐色土 パミス粒(φ2~9mm)中量, P. B. (φ10~20mm)中量, ローム粒(φ2~9mm)中量, L. B. (φ10~20mm)中量
 第2層 10YR4/3 にぶい黄褐色土 P. B. (φ20~50mm)多量, L. B. (φ50mm)多量
 第3層 10YR1.7/1 黒色土 パミス粒(φ5~9mm)中量, P. B. (φ10~30mm)中量, 焼土粒(φ5~9mm)中量, 焼土ブロック(φ10~30mm)中量
 第4層 10YR1.7/1 黒色土 焼土粒(φ5~9mm)少量, 焼土ブロック(φ10~20mm)少量
- SI-053Pit31
 第1層 10YR4/3 にぶい黄褐色土 パミス粒(φ2~9mm)少量, P. B. (φ10mm)少量, ローム粒(φ2~9mm)多量, L. B. (φ10~20mm)多量
- SI-053Pit35
 第1層 10YR4/6 褐色土 P. B. (φ40~50mm)多量, L. B. (φ40mm)極微量
 第2層 10YR2/2 黒褐色土 P. B. (φ10~40mm)中量, L. B. (φ10~40mm)中量
 第3層 10YR2/2 黒褐色土 パミス粒(φ2~9mm)少量, ローム粒(φ2~9mm)中量, L. B. (φ10mm)中量
 第4層 7.5YR4/6 褐色土 L. B. (φ10~40mm)多量
- SI-058Pit23
 第ア層 7.5YR2/3 極暗褐色土 パミス粒(φ3~9mm)中量, P. B. (φ10~15mm)中量, 焼土粒(φ3~9mm)中量, 焼土ブロック(φ10~15mm)中量
 第イ層 10YR2/3 黒褐色土 パミス粒(φ3~9mm)中量, P. B. (φ10~20mm)中量, ローム粒(φ5~9mm)少量, L. B. (φ10~15mm)少量
 第ウ層 10YR2/2 黒褐色土 パミス粒(φ5~9mm)少量, P. B. (φ10mm)少量, ローム粒(φ5~9mm)少量, L. B. (φ10mm)少量, 焼土粒(φ5~9mm)微量
- SI-053Pit38
 第1層 10YR2/1 黒色土 パミス粒(φ3~9mm)中量, P. B. (φ10mm)中量
 第2層 10YR2/1 黒色土 パミス粒(φ2~7mm)少量
- SI-053Pit39
 第1層 10YR2/2 黒褐色土 パミス粒(φ2~5mm)中量, 炭化粒(φ2~3mm)微量, 焼土粒(φ3~5mm)少量
 第2層 10YR4/4 褐色土 パミス粒(φ5~9mm)極多量, P. B. (φ10~20mm)極多量, 焼土粒(φ3~5mm)微量
 第3層 7.5YR2/2 黒褐色土 ローム粒(φ2~7mm)少量, 焼土粒(φ3~7mm)中量
 第4層 7.5YR4/6 褐色土 L. B.層
 第5層 7.5YR4/6 褐色土 L. B. (φ10~30mm)多量, 10YR2/2黒褐色土混入
- SI-053Pit41
 第1層 10YR2/2 黒褐色土 パミス粒(φ3~9mm)中量, P. B. (φ10~15mm)中量, ローム粒(φ3~5mm)少量
 第2層 10YR2/2 黒褐色土 パミス粒(φ3~9mm)少量, P. B. (φ10~15mm)少量, ローム粒(φ3~5mm)少量
 第3層 10YR2/2 黒褐色土 パミス粒(φ3~9mm)少量, P. B. (φ10~25mm)少量, L. B. (φ10~30mm)少量
 第4層 10YR3/4 暗褐色土 ローム粒(φ5~9mm)多量, L. B. (φ10~50mm)多量

図 2-214 竪穴住居跡 -213

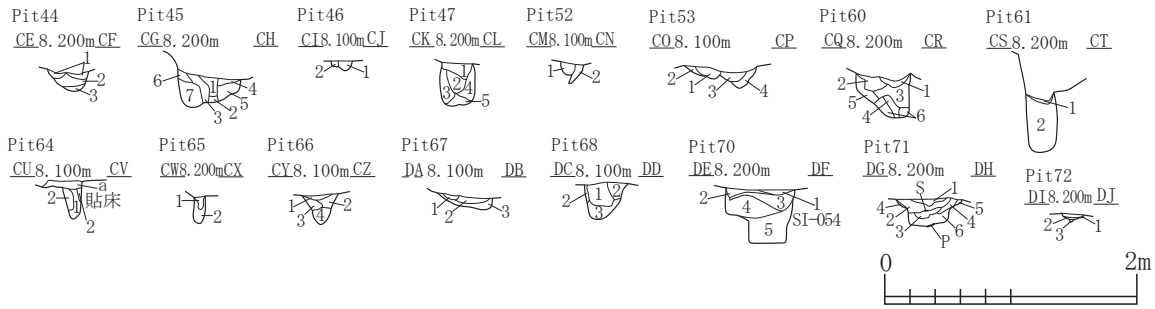

SI-053Pit44	第1層 10YR2/1 黒色土 第2層 10YR2/3 黒褐色土 第3層 10YR2/1 黒色土	P. B. (φ60mm) 極微量, ローム粒 (φ3-9mm) 少量, L. B. (φ10-15mm) 少量 ローム粒 (φ2-9mm) 中量, L. B. (φ10-15mm) 中量 ローム粒 (φ1-2mm) 微量
SI-053Pit45	第1層 10YR2/2 黒褐色土 第2層 10YR2/3 黒褐色土 第3層 7.5YR4/4 褐色土 第4層 10YR2/3 黒褐色土 第5層 10YR3/3 暗褐色土 第6層 10YR2/3 黒褐色土 第7層 10YR2/2 黒褐色土	パミス粒 (φ1-3mm) 少量 ローム粒 (φ1-5mm) 多量 パミス粒 (φ2-5mm) 微量, ローム粒 (φ2-9mm) 極多量, L. B. (φ10-15mm) 極多量 パミス粒 (φ3-9mm) 中量, P. B. (φ10-15mm) 中量, ローム粒 (φ3-9mm) 中量, L. B. (φ10-15mm) 中量 パミス粒 (φ2-5mm) 少量, ローム粒 (φ1-2mm) 中量 P. B. (φ20-50mm) 少量 パミス粒 (φ3-5mm) 微量, ローム粒 (φ1-9mm) 中量, L. B. (φ10-20mm) 中量
SI-053Pit46	第1層 10YR4/3 にぶい黄褐色土 第2層 10YR4/3 にぶい黄褐色土	パミス粒 (φ2-5mm) 多量, ローム粒 (φ2-5mm) 少量 ローム粒 (φ2-9mm) 少量, L. B. (φ10mm) 少量
SI-053Pit47	第1層 10YR3/3 暗褐色土 第2層 10YR2/2 黒褐色土 第3層 10YR2/2 黒褐色土 第4層 7.5YR5/4 にぶい黄褐色土 第5層 10YR4/6 褐色土	パミス粒 (φ2-9mm) 多量, P. B. (φ10-15mm) 多量 パミス粒 (φ2-9mm) 中量, P. B. (φ10-15mm) 中量, 炭化粒 (φ1-2mm) 微量 パミス粒 (φ2-9mm) 多量, P. B. (φ10-25mm) 多量, 炭化粒 (φ5mm) 極微量 L. B. 層 P. B. (φ10-20mm) 多量
SI-053Pit52	第1層 10YR2/2 黒褐色土 第2層 10YR3/4 暗褐色土	P. B. (φ10-30mm) 中量 パミス粒 (φ5-9mm) 多量, P. B. (φ10-30mm) 多量
SI-053Pit53	第1層 7.5YR4/4 褐色土 第2層 10YR2/3 黒褐色土 第3層 10YR2/3 黒褐色土 第4層 10YR2/2 黒褐色土	パミス粒 (φ5-9mm) 少量, P. B. (φ10mm) 少量, 10YR2/2 黒褐色土に L. B. (φ10-30mm) 極多量混入 ローム粒 (φ5-9mm) 多量, L. B. (φ10-20mm) 多量 パミス粒 (φ3-9mm) 少量, P. B. (φ10-30mm) 少量, ローム粒 (φ5-9mm) 少量, L. B. (φ10mm) 少量 パミス粒 (φ3-9mm) 中量, P. B. (φ10-20mm) 中量
SI-053Pit60	第1層 10YR2/2 黒褐色土 第2層 10YR2/3 黒褐色土 第3層 10YR2/1 黒色土 第4層 10YR2/1 黒色土 第5層 10YR3/4 暗褐色土 第6層 7.5YR4/4 褐色土	パミス粒 (φ2-3mm) 少量 パミス粒 (φ3-9mm) 中量, P. B. (φ10-15mm) 中量, ローム粒 (φ5-7mm) 少量 パミス粒 (φ5-9mm) 極微量, P. B. (φ10-20mm) 極微量 ローム粒 (φ3-9mm) 中量, L. B. (φ10-20mm) 中量 パミス粒 (φ2-9mm) 少量, P. B. (φ10-15mm) 少量, ローム粒 (φ3-9mm) 中量, L. B. (φ10-20mm) 中量 ローム層
SI-053Pit61	第1層 10YR2/2 黒褐色土 第2層 10YR4/6 褐色土	ローム粒 (φ1-5mm) 少量 礫 (φ3-15mm) 多量
SI-053Pit64	第1層 10YR3/3 暗褐色土 第2層 10YR5/4 にぶい黄褐色土 貼床 第a層 10YR3/3 暗褐色土	パミス粒 (φ2-7mm) 少量, ローム粒 (φ2-5mm) 少量 P. B. 層 パミス粒 (φ5-9mm) 中量, P. B. (φ10-20mm) 中量
SI-053Pit65	第1層 10YR3/4 暗褐色土 第2層 10YR5/6 黄褐色土	パミス粒 (φ2-5mm) 少量, ローム粒 (φ1-3mm) 少量 L. B. 層
SI-053Pit66	第1層 10YR2/1 黒色土 第2層 10YR2/3 黒褐色土 第3層 10YR3/1 黒褐色土 第4層 10YR3/2 黒褐色土	パミス粒 (φ1-5mm) 中量, 炭化粒 (φ3-5mm) 少量 パミス粒 (φ1-5mm) 少量, ローム粒 (φ1-9mm) 中量, L. B. (φ10-15mm) 少量, 炭化粒 (φ3-5mm) 少量 パミス粒 (φ1-3mm) 微量, P. B. (φ40mm) 微量 P. B. (φ10-15mm) 中量
SI-053Pit67	第1層 10YR4/1 褐色土 第2層 2.5Y7/6 明黄褐色土 第3層 2.5Y7/4 浅黄色土	P. B. (φ10-15mm) 少量 2.5Y3/1 黒褐色土少量, P. B. 層 2.5Y3/1 黒褐色土少量
SI-053Pit68	第1層 10YR2/1 黒褐色土 第2層 2.5Y7/6 明黄褐色土 第3層 2.5Y7/4 浅黄色土	パミス粒 (φ1-9mm) 中量, P. B. (φ10-25mm) 中量, 焼土化した黒褐色土ブロック (φ30mm) 極微量 10YR1.7/1 黒色土少量 10YR2/3 黒褐色土少量
SI-053Pit70	第1層 7.5YR2/1 黒色土 第2層 10YR4/4 褐色土 第3層 10YR5/4 にぶい黄褐色土 第4層 10YR5/2 灰黄褐色土 第5層 2.5Y7/6 明黄褐色土	パミス粒 (φ1-5mm) 中量, 炭化粒 (φ3-5mm) 少量, 焼土ブロック (φ10-25mm) 中量, SI-054覆土 パミス粒 (φ5-9mm) 多量, ローム粒 (φ5-9mm) 極多量, 焼土粒 (φ3-5mm) 中量 パミス粒 (φ1-9mm) 極多量, P. B. (φ10-30mm) 極多量, ローム粒 (φ5-9mm) 少量 パミス粒 (φ1-9mm) 極多量, P. B. (φ10-15mm) 極多量 P. B. (φ10-30mm大) 混入, P. B. 層
SI-053Pit71	第1層 10YR2/3 黒褐色土 第2層 10YR3/2 黒褐色土 第3層 7.5YR6/6 橙色土 第4層 10YR2/2 黒褐色土 第5層 2.5Y7/6 明黄褐色土 第6層 10YR2/3 黒褐色土	パミス粒 (φ1-9mm) 中量, P. B. (φ10-20mm) 少量, ローム粒 (φ1-9mm) 中量, L. B. (φ10-15mm) 中量 パミス粒 (φ1-9mm) 極多量, P. B. (φ10-30mm) 極多量, ローム粒 (φ5-9mm) 少量 ローム層 ローム粒 (φ1-9mm) 少量 P. B. 層 パミス粒 (φ1-3mm) 少量, L. B. (φ10-15mm) 少量
SI-053Pit72	第1層 10YR4/3 にぶい黄褐色土 第2層 10YR4/2 灰黄褐色土 第3層 10YR4/1 褐色土	P. B. (φ10-15mm) 中量 P. B. (φ10-15mm) 中量 P. B. (φ10-15mm) 中量

図 2-215 竪穴住居跡 -214

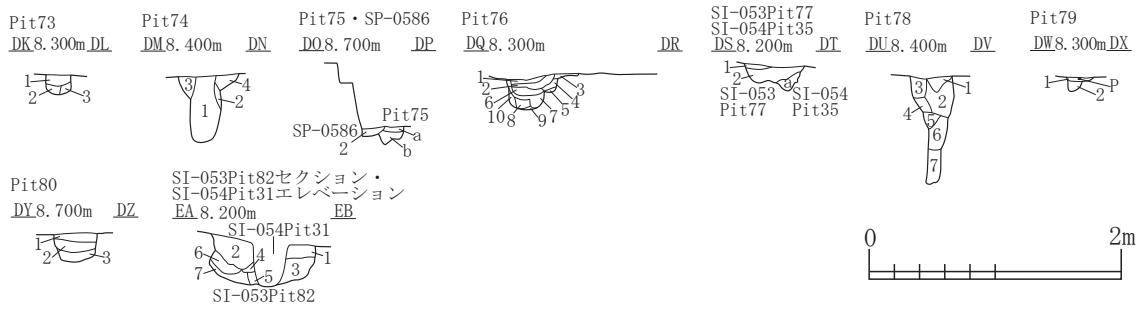

SI-053Pit73		
第1層	10YR3/2 黒褐色土	パミス粒(φ1~9mm)中量, P. B. (φ10~20mm)中量
第2層	10YR2/3 黒褐色土	パミス粒(φ5~9mm)中量
第3層	10YR7/6 明黄褐色土	10YR3/2黒褐色土少量混入, L. B. 層
SI-053Pit74		
第1層	10YR3/1 黒褐色土	ローム粒(φ3mm)極微量, L. B. (φ15mm)極微量
第2層	10YR3/2 黒褐色土	ローム粒(φ1~3mm)少量, L. B. (φ20mm)極微量
第3層	10YR2/3 黒褐色土	パミス粒(φ3~5mm)中量, P. B. (φ15mm)微量
第4層	10YR3/3 暗褐色土	パミス粒(φ5~9mm)多量, L. B. (φ15mm)微量, 焼土粒(φ5mm)少量
SI-053Pit75		
第a層	10YR3/2 黒褐色土	P. B. (φ10~30mm)中量
第b層	10YR2/3 黒褐色土	パミス粒(φ1~5mm)少量
SP-0586		
第1層	10YR3/2 黒褐色土	パミス粒(φ1~5mm)中量, 炭化粒(φ3mm)少量
第2層	10YR3/1 黒褐色土	パミス粒(φ1mm)多量
SI-053Pit76		
第1層	7.5YR2/1 黒色土	パミス粒(φ1~9mm)少量, P. B. (φ10~15mm)少量
第2層	10YR2/2 黒褐色土	パミス粒(φ1~9mm)多量, P. B. (φ10~30mm)多量
第3層	10YR3/1 黒褐色土	炭化粒(φ1mm)微量
第4層	10YR7/6 明黄褐色土	パミス粒(φ1~9mm)多量, P. B. (φ10~30mm)多量
第5層	10YR4/2 灰黄褐色土	パミス粒(φ3~5mm)中量
第6層	10YR2/2 黒褐色土	パミス粒(φ1~3mm)中量, P. B. (φ10~30mm)少量
第7層	10YR3/2 黒褐色土	パミス粒(φ1~5mm)中量, P. B. (φ10~15mm)少量
第8層	7.5YR7/6 橙色土	L. B. 層
第9層	7.5YR2/1 黒色土	ローム粒(φ1mm)少量
第10層	10YR3/1 黒褐色土	P. B. (φ10~30mm)多量, L. B. (φ10~30mm)多量, 掘り方
SI-053Pit77		
第1層	10YR2/1 黒色土	パミス粒(φ3~9mm)少量
第2層	10YR3/2 黒褐色土	パミス粒(φ1~9mm)中量, P. B. (φ15mm)微量
SI-054Pit35		
第a層	10YR3/3 暗褐色土	パミス粒(φ1~9mm)中量, P. B. (φ10~20mm)中量
SI-053Pit78		
第1層	10YR3/2 黒褐色土	パミス粒(φ1~9mm)多量, P. B. (φ10~30mm)中量, 炭化粒(φ3~5mm)少量
第2層	10YR3/1 黒褐色土	パミス粒(φ1~9mm)多量, P. B. (φ10~40mm)多量, ローム粒(φ1~9mm)中量, L. B. (φ10~30mm)中量
第3層	10YR2/1 黒色土	パミス粒(φ1~9mm)中量, P. B. (φ20~30mm)少量
第4層	10YR1.7/1 黒色土	炭化粒(φ5mm)少量
第5層	10YR2/2 黒褐色土	パミス粒(φ1~9mm)少量, P. B. (φ10~15mm)少量
第6層	10YR3/3 暗褐色土	パミス粒(φ3~5mm)中量, P. B. (φ10~15mm)微量
第7層	10YR3/2 黒褐色土	パミス粒(φ1~5mm)少量
SI-053Pit79		
第1層	10YR3/2 黒褐色土	パミス粒(φ1~9mm)多量, P. B. (φ10~15mm)少量
第2層	10YR2/1 黒色土	ローム粒(φ1~9mm)少量, L. B. (φ10~15mm)中量
SI-053Pit80		
第1層	10YR2/3 黒褐色土	パミス粒(φ1~5mm)微量
第2層	10YR2/2 黒褐色土	パミス粒(φ1~3mm)少量
第3層	10YR2/2 黒褐色土	パミス粒(φ1~9mm)少量, P. B. (φ10~15mm)少量
SI-053Pit82		
第1層	10YR2/2 黒褐色土	パミス粒(φ1~9mm)中量
第2層	10YR2/3 黒褐色土	パミス粒(φ2~9mm)多量, P. B. (φ10~40mm)多量
第3層	10YR2/3 黒褐色土	パミス粒(φ2~9mm)多量, P. B. (φ10~25mm)多量
第4層	10YR2/2 黒褐色土	パミス粒(φ3~9mm)少量
第5層	10YR2/2 黒褐色土	パミス粒(φ1~5mm)中量
第6層	10YR2/2 黒褐色土	パミス粒(φ2~9mm)中量, 炭化粒(φ1~2mm)少量
第7層	7.5YR5/6 明褐色土	L. B. 層

図 2-216 竪穴住居跡 -215

SI-053出土遺物位置図



図 2-217 竪穴住居跡 -216

SI-053掘り方



X 92126.102
Y -11642.827

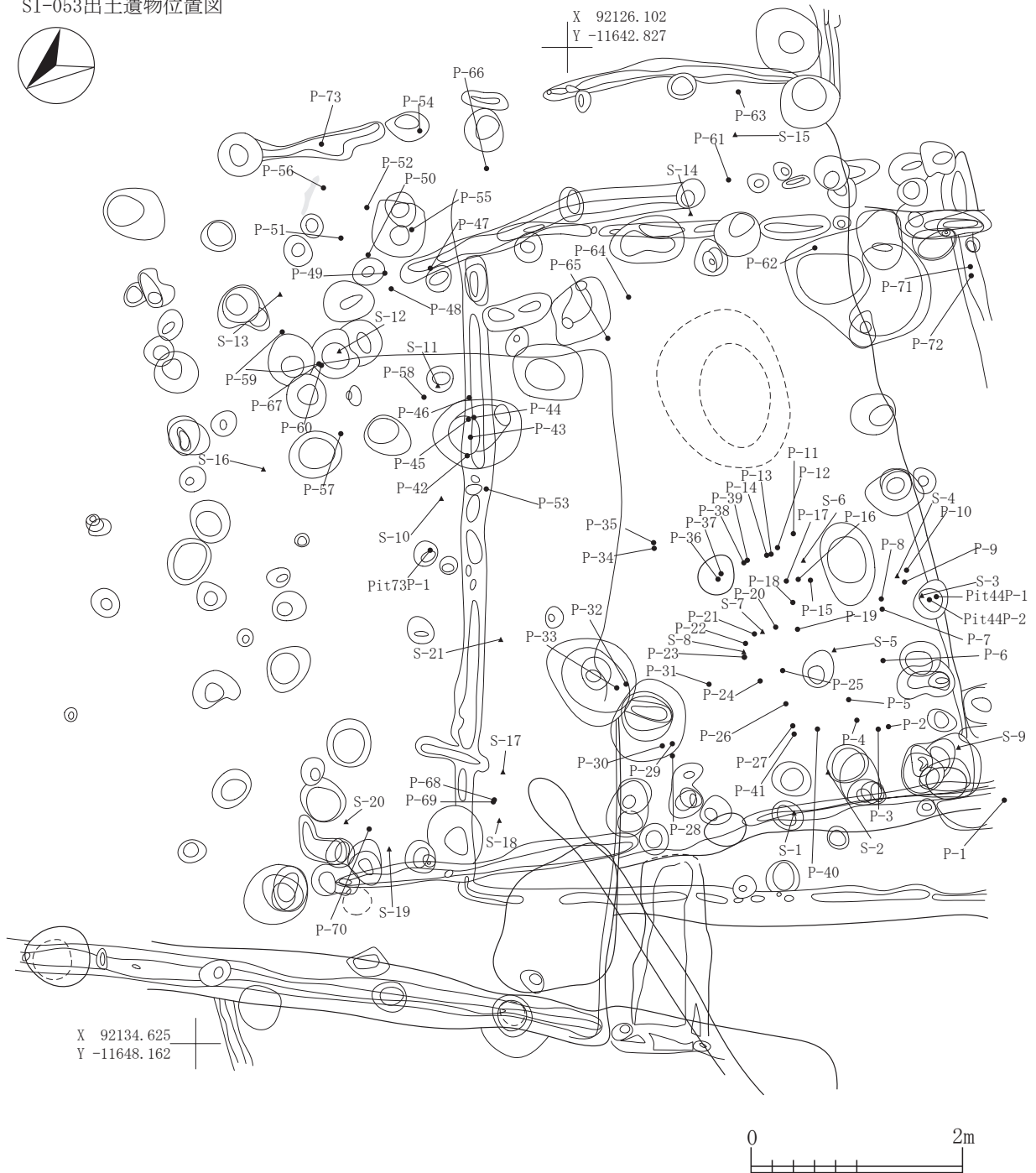

図 2-218 竪穴住居跡 -217



図 2-219 竪穴住居跡 -218

SI-054Pit1		
第1層	2. 5Y7/6 明黄褐色土	P. B. (φ10~20mm大)混入, L. B. (φ30mm)極微量, 10YR4/1褐灰色土少量
SI-054Pit6		
第1層	7. 5YR2/1 黒色土	P. B. (φ10~15mm)微量, 炭化粒(φ1~5mm)中量, 焼土粒(φ1~5mm)中量, 焼土ブロック(φ15mm)微量
第2層	10YR7/8 黄褐色土	10YR4/2灰黄褐色土少量
第3層	7. 5YR6/6 橙色土	ローム層
第4層	7. 5YR2/2 黒褐色土	ローム粒(φ3~5mm)少量, L. B. (φ10~15mm)少量
第5層	7. 5YR6/6 橙色土	ローム層
第6層	10YR3/3 暗褐色土	ローム粒(φ5~9mm)少量
第7層	7. 5YR6/6 橙色土	10YR3/2黒褐色土少量, ローム層
第8層	10YR3/1 黒褐色土	ローム粒(φ5~9mm)少量
SI-054Pit9		
第1層	10YR3/2 黒褐色土	パミス粒(φ1~9mm)極多量, P. B. (φ15mm)極多量
第2層	10YR2/3 黒褐色土	パミス粒(φ1~9mm)微量, P. B. (φ10~15mm)微量, 焼土粒(φ1~3mm)微量
第3層	10YR2/2 黒褐色土	パミス粒(φ1~9mm)中量, L. B. (φ20~40mm)少量
第4層	10YR2/3 黒褐色土	L. B. (φ10~30mm)多量
第5層	10YR3/2 黒褐色土	パミス粒(φ1~5mm)少量, ローム粒(φ5~9mm)微量
第6層	2. 5Y7/6 明黄褐色土	P. B. 層
SI-054Pit10		
第1層	10YR2/2 黒褐色土	パミス粒(φ5~9mm)少量
第2層	10YR8/6 黄褐色土	パミス粒(φ1~9mm)多量, P. B. (φ10~15mm)多量, 10YR3/2黒褐色土(φ10~15mm)少量
第3層	10YR6/6 明黄褐色土	パミス粒(φ1~9mm)中量, P. B. (φ10~20mm)中量, 10YR3/3暗褐色土少量
SI-054Pit14		
第1層	10YR3/1 黒褐色土	パミス粒(φ1~5mm)少量
第2層	10YR3/2 黒褐色土	パミス粒(φ1~9mm)少量, ローム粒(φ1~3mm)少量, L. B. (φ10~15mm)微量
SI-054Pit15		
第1層	10YR2/2 黒褐色土	パミス粒(φ3~5mm)多量, P. B. (φ10~40mm)微量
第2層	10YR2/2 黒褐色土	パミス粒(φ5~9mm)多量, 焼土粒(φ3mm)少量
第3層	10YR2/3 黒褐色土	パミス粒(φ1~3mm)中量, 炭化粒(φ3~5mm)少量, 焼土粒(φ3~5mm)中量
第4層	10YR2/2 黒褐色土	パミス粒(φ5~9mm)中量
第5層	10YR3/2 黒褐色土	パミス粒(φ1~3mm)少量
第6層	10YR2/3 黒褐色土	パミス粒(φ5~9mm)少量, 炭化粒(φ1mm)極微量
SI-054Pit16		
第1層	10YR3/2 黒褐色土	パミス粒(φ3~5mm)微量
第2層	10YR2/3 黒褐色土	パミス粒(φ1~3mm)多量
第3層	10YR4/3 にぶい黄褐色土	パミス粒(φ5~9mm)少量
第4層	10YR7/6 明黄褐色土	
第5層	10YR7/6 明黄褐色土	10YR2/3黒褐色土少量
SI-054Pit17		
第1層	10YR3/1 黒褐色土	パミス粒(φ1~3mm)極多量, 炭化粒(φ3mm)微量, 炭化粒(φ3mm)微量, 焼土粒(φ1~3mm)極多量
第2層	10YR2/1 黒色土	P. B. (φ10~15mm)中量, 焼土ブロック(φ30mm)微量
SI-054掘り方		
	10YR2/1 黒色土	ローム粒(φ1~9mm)少量, L. B. (φ10~15mm)少量, 炭化粒(φ1~3mm)少量, 焼土粒(φ1~9mm)中量, 焼土ブロック(φ10~15mm)中量
SI-054Pit18		
第1層	10YR2/3 黒褐色土	パミス粒(φ5~9mm)中量, 焼土粒(φ5~9mm)少量
第2層	10YR4/3 にぶい黄褐色土	10YR2/3黒褐色土少量
SI-054Pit20		
第1層	10YR2/3 黒褐色土	パミス粒(φ1~9mm)中量, 焼土粒(φ1~3mm)微量
SI-054Pit21		
第1層	10YR2/2 黒褐色土	パミス粒(φ1~9mm)少量, 炭化粒(φ3~5mm)少量
SI-054Pit23		
第1層	10YR3/1 黒褐色土	パミス粒(φ1~9mm)極微量
SI-054Pit23		
第1層	10YR2/2 黒褐色土	パミス粒(φ1~7mm)中量, 焼土粒(φ1~2mm)微量
第2層	10YR1.7/1 黒色土	パミス粒(φ3~5mm)微量
SI-054Pit25		
第1層	10YR3/2 黒褐色土	パミス粒(φ1~9mm)多量, 焼土粒(φ1~3mm)少量
第2層	10YR5/3 にぶい黄褐色土	パミス粒(φ5mm)少量
第3層	10YR4/3 にぶい黄褐色土	P. B. (φ20~30mm)少量
第4層	10YR3/4 暗褐色土	パミス粒(φ1~3mm)少量
SI-054Pit26		
第1層	10YR4/2 灰黄褐色土	パミス粒(φ1~9mm)中量
第2層	10YR3/1 黒褐色土	パミス粒(φ3~9mm)中量
第3層	10YR3/2 黒褐色土	パミス粒(φ1~9mm)中量, P. B. (φ10~20mm)中量
壁溝		
第a層	10YR7/6 明黄褐色土	P. B. 層
第b層	10YR5/4 にぶい黄褐色土	P. B. (φ10~30mm)多量
第c層	10YR3/2 黒褐色土	パミス粒(φ1~9mm)多量, P. B. (φ10~30mm)多量
第d層	10YR7/6 明黄褐色土	P. B. 層
SI-054Pit27		
第1層	10YR3/2 黒褐色土	パミス粒(φ1~9mm)極多量, P. B. (φ10~30mm)極多量
第2層	10YR3/3 暗褐色土	パミス粒(φ1mm)微量
第3層	10YR3/4 暗褐色土	パミス粒(φ1~9mm)中量
SI-054Pit29		
第1層	10YR3/1 黒褐色土	パミス粒(φ3~5mm)少量
第2層	10YR3/1 黒褐色土	パミス粒(φ1~9mm)中量, 炭化粒(φ3mm)少量
第3層	10YR3/2 黒褐色土	パミス粒(φ1~3mm)中量, P. B. (φ30mm)少量, ローム粒(φ1~3mm)微量, L. B. (φ30mm)微量
第4層	10YR2/3 黒褐色土	ローム粒(φ3~5mm)少量
SI-054Pit30		
第1層	7. 5YR2/2 黒褐色土	パミス粒(φ5~9mm)多量, 炭化粒(φ5~9mm)少量, 焼土粒(φ3~5mm)少量
第2層	7. 5YR7/6 橙色土	10YR3/1黒褐色土少量
第3層	7. 5YR6/6 橙色土	L. B. (φ10~15mm)少量
第4層	N2/0 黒色土	灰層
SI-054Pit31		
第1層	10YR2/2 黒褐色土	パミス粒(φ5mm)微量, L. B. (φ10~15mm)微量
第2層	10YR3/2 黒褐色土	ローム粒(φ5~9mm)中量, 炭化粒(φ5~9mm)少量
SI-054Pit32		
第1層	10YR2/3 黒褐色土	パミス粒(φ1~5mm)多量, P. B. (φ10~20mm)少量
第2層	10YR3/3 暗褐色土	ローム粒(φ3~9mm)多量, L. B. (φ10~30mm)中量
第3層	10YR2/1 黒色土	パミス粒(φ1~9mm)中量

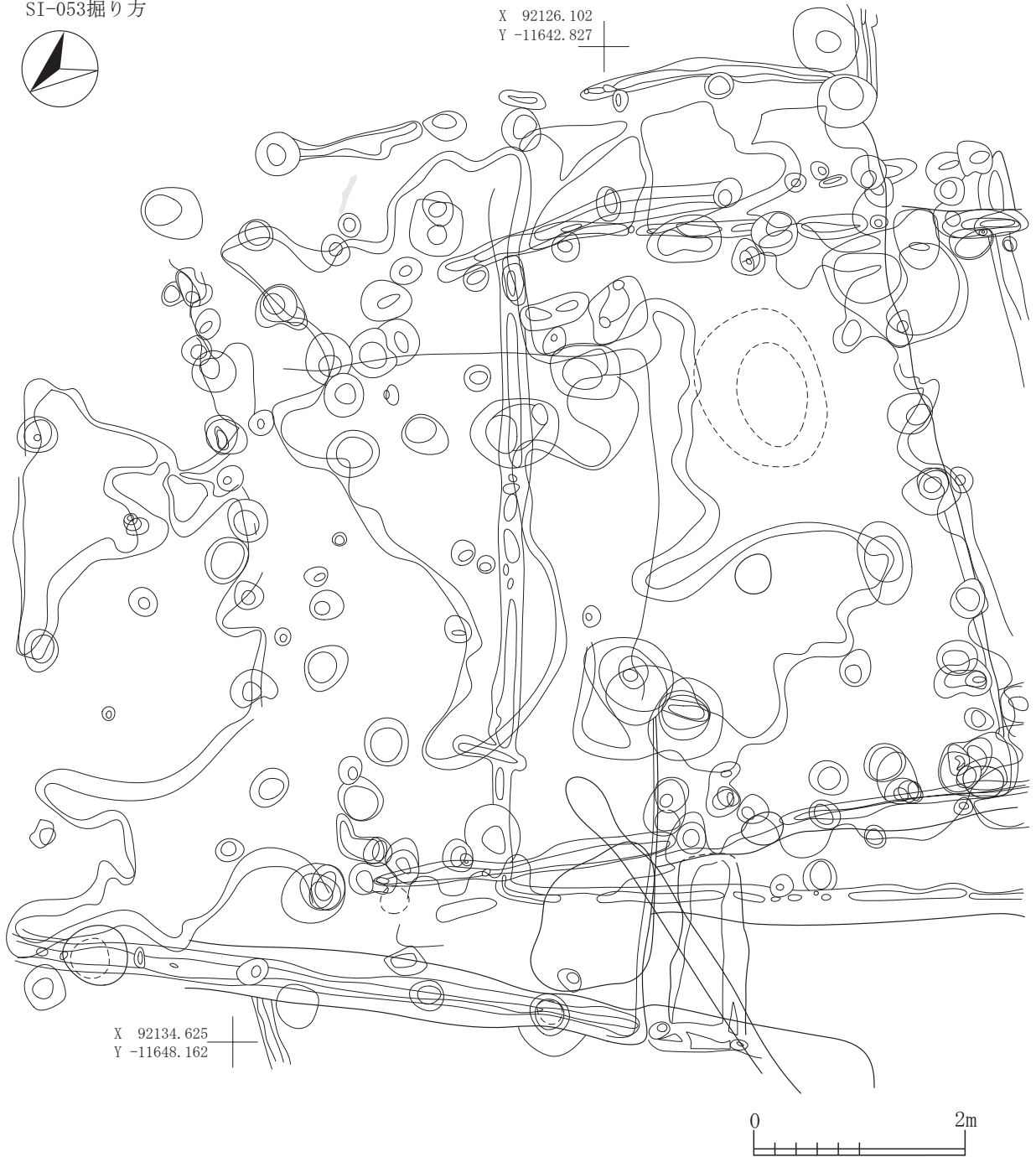

図 2-220 竪穴住居跡 -219

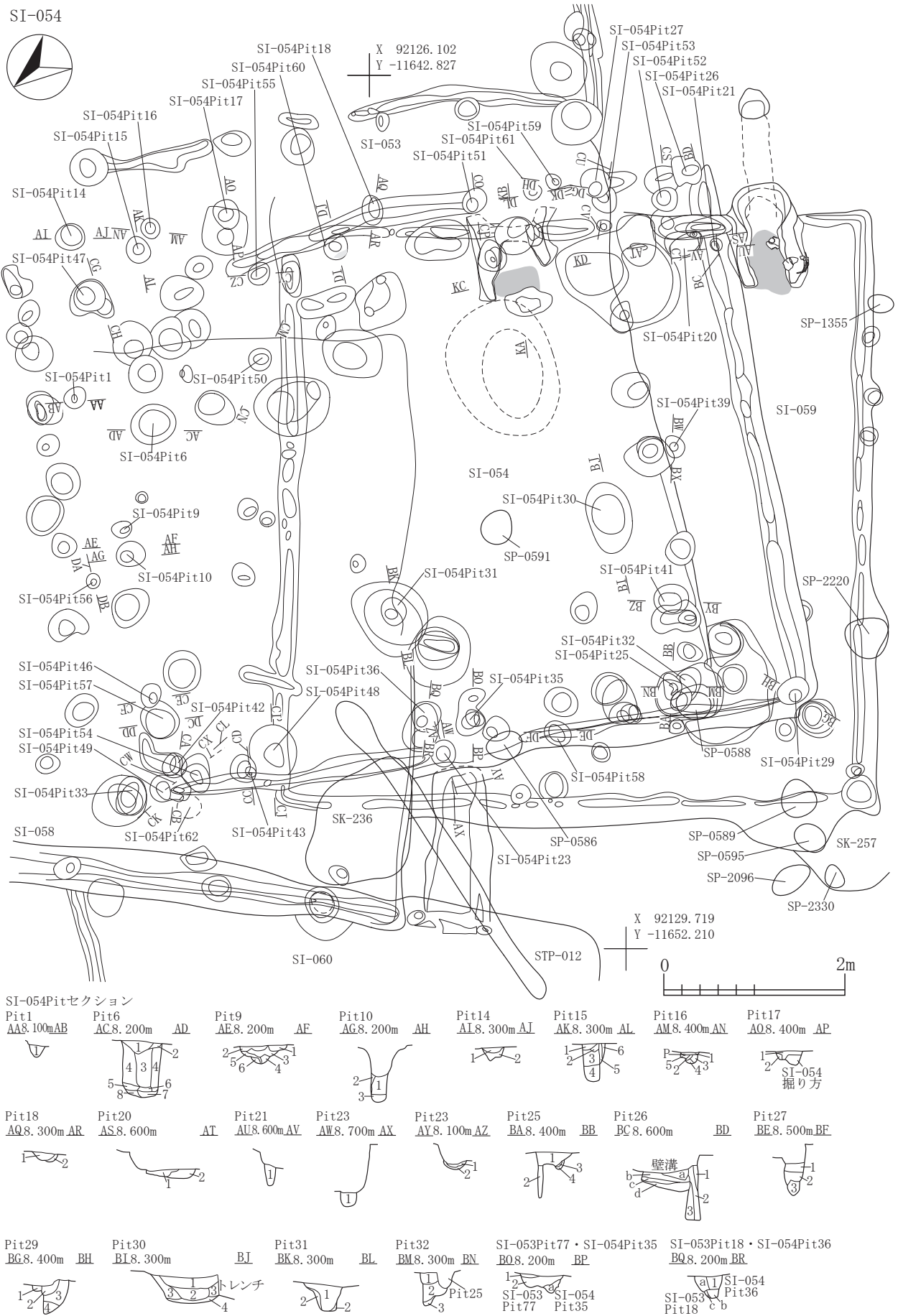
SI-054Pit55		
第1層 10YR4/4 褐色土	パミス粒(φ3-9mm)多量, P.B. (φ10mm)多量, ローム粒(φ5-9mm)少量, L.B. (φ10-20mm)少量	
第2層 10YR5/6 黄褐色土	L.B. (φ20-50mm)多量	
SI-054Pit56		
第1層 10YR1.7/1 黒色土	ローム粒(φ1-5mm)中量	
第2層 10YR1.7/1 黒色土	ローム粒(φ1-7mm)少量	
SI-054Pit57		
第1層 10YR2/3 黒褐色土	パミス粒(φ3-9mm)多量, P.B. (φ10-12mm)多量, ローム粒(φ3-9mm)少量, L.B. (φ10mm)少量	
第2層 10YR2/3 黒褐色土	パミス粒(φ5-9mm)中量, P.B. (φ10-20mm)中量, L.B. (φ30mm)極微量	
第3層 10YR5/6 黄褐色土	P.B. (φ10-20mm)極多量に10YR2/3黒褐色土混入	
SI-054Pit58		
第1層 10YR2/2 黒褐色土	ローム粒(φ1-2mm)少量, 炭化粒(φ1-2mm)少量	
第2層 10YR4/4 褐色土	ローム粒(φ3-9mm)多量, L.B. (φ10-40mm)多量	
第3層 10YR2/2 黒褐色土	ローム粒(φ1-2mm)少量	
第4層 10YR2/2 黒褐色土	ローム粒(φ1-5mm)中量	
第5層 7.5YR4/6 褐色土	L.B. に10YR2/2黒褐色土の混合土	
SI-054Pit59		
第1層 10YR2/2 黒褐色土	ローム粒(φ2-9mm)中量, L.B. (φ10-20mm)中量, 焼土粒(φ1-2mm)微量	
SI-054Pit60		
第1層 5YR3/6 暗赤褐色土	焼土粒(φ3-9mm)多量, 焼土ブロック(φ10mm)多量	
第2層 10YR2/2 黒褐色土	パミス粒(φ1-7mm)少量, 焼土粒(φ1-2mm)微量	
第3層 7.5YR5/4 にぶい褐色土	L.B. 層	
第4層 10YR2/3 黒褐色土	ローム粒(φ2-7mm)多量	
SI-054Pit61		
第1層 10YR2/2 黒褐色土	ローム粒(φ2-9mm)中量, L.B. (φ10-20mm)中量, 焼土粒(φ1-2mm)微量	

SI-054出土遺物位置図

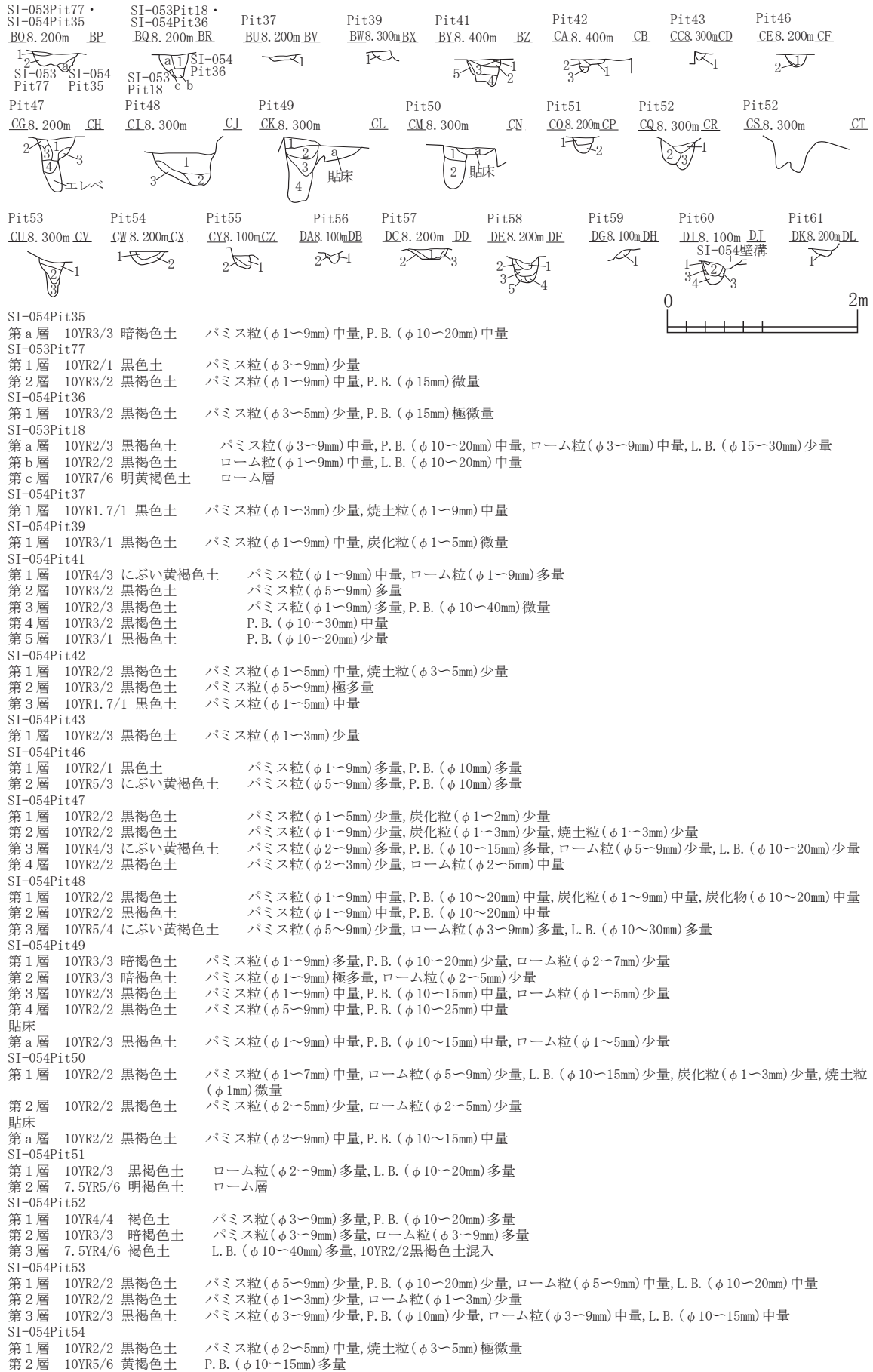

図 2-221 竪穴住居跡 -220

SI-054B-Tm火山灰・炭化物範囲(上層)



SI-054炭化物範囲(中層・下層)

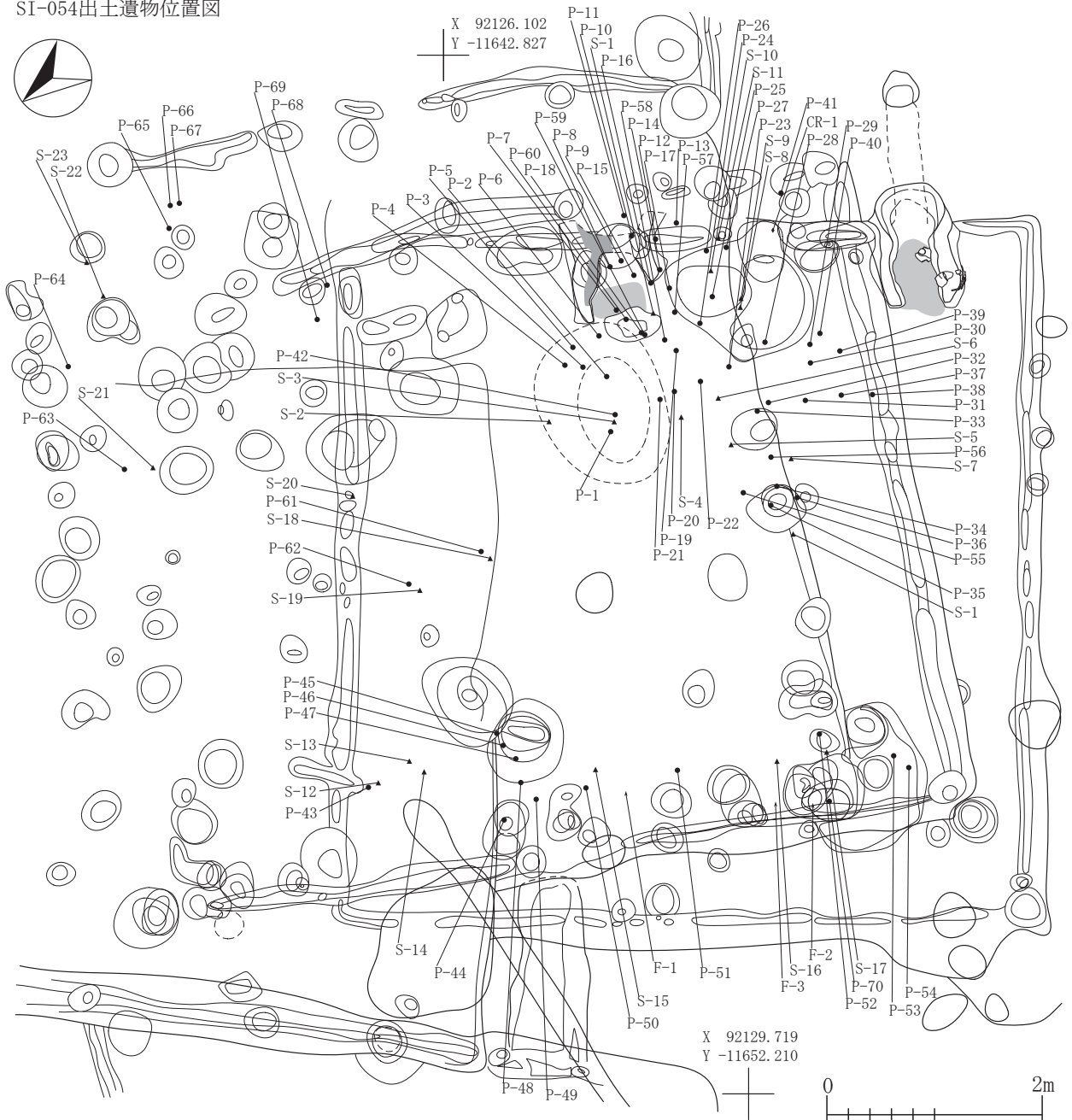
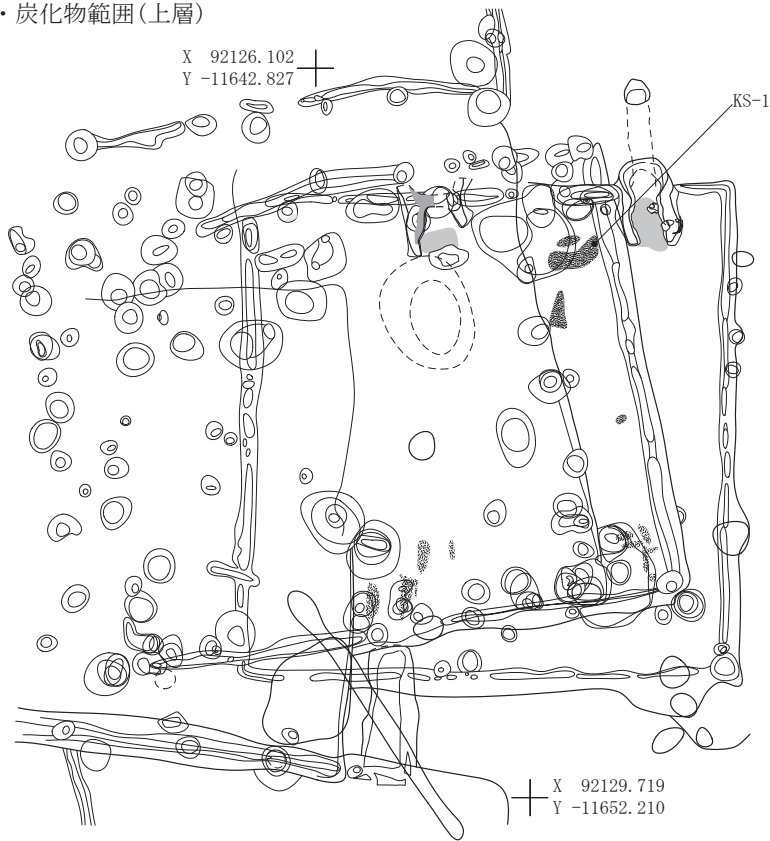

図 2-222 竪穴住居跡 -221

SI-054焼土範囲(中層・下層)



SI-054掘り方

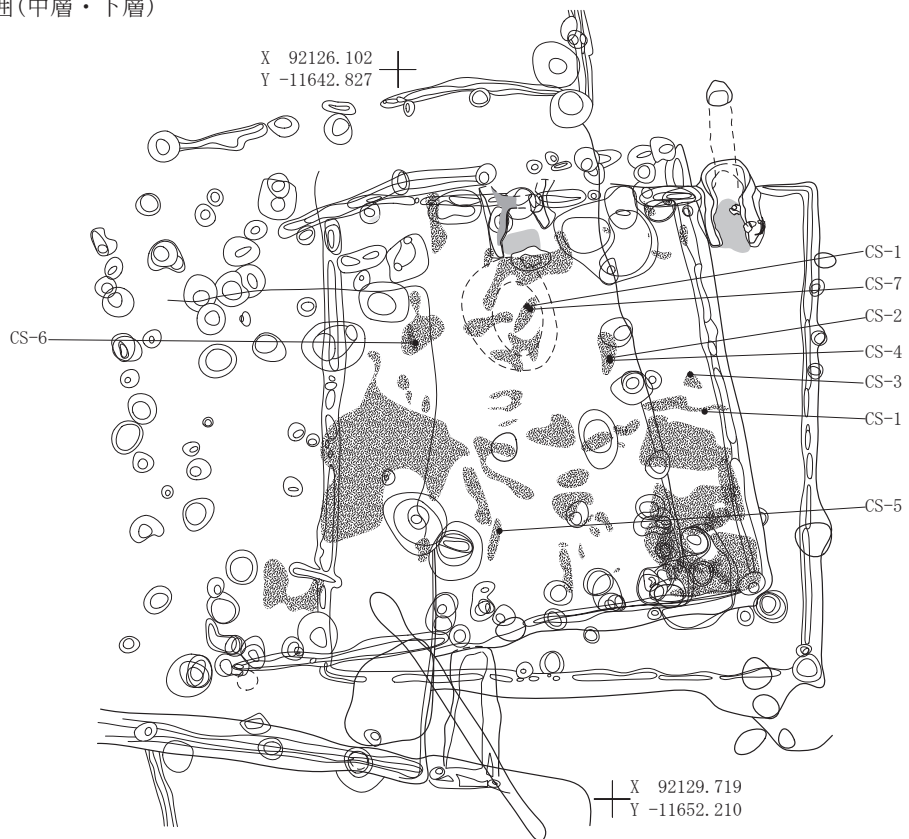
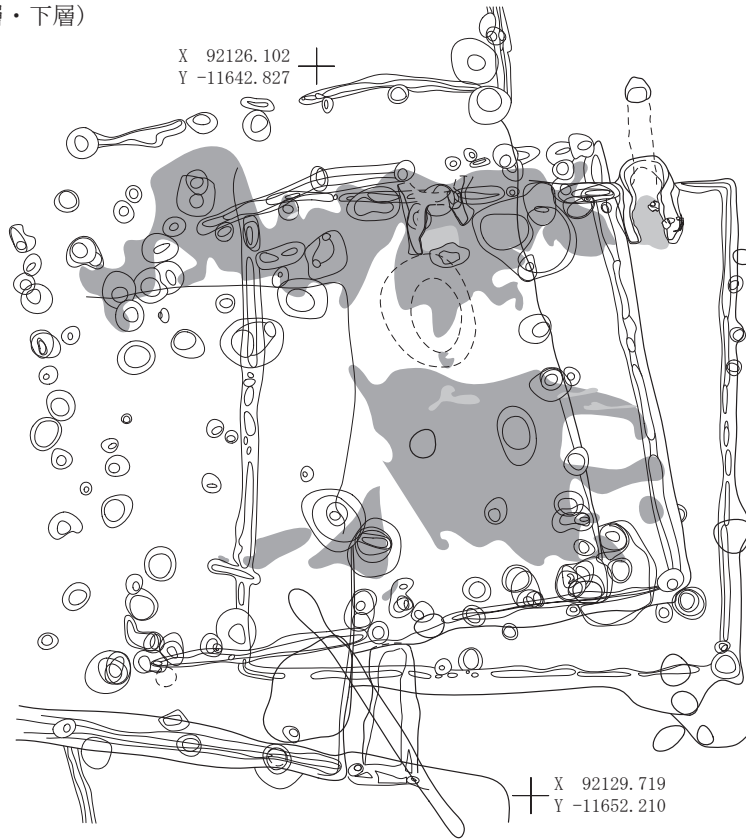

図 2-223 竪穴住居跡 -222

SI-054カマド平面

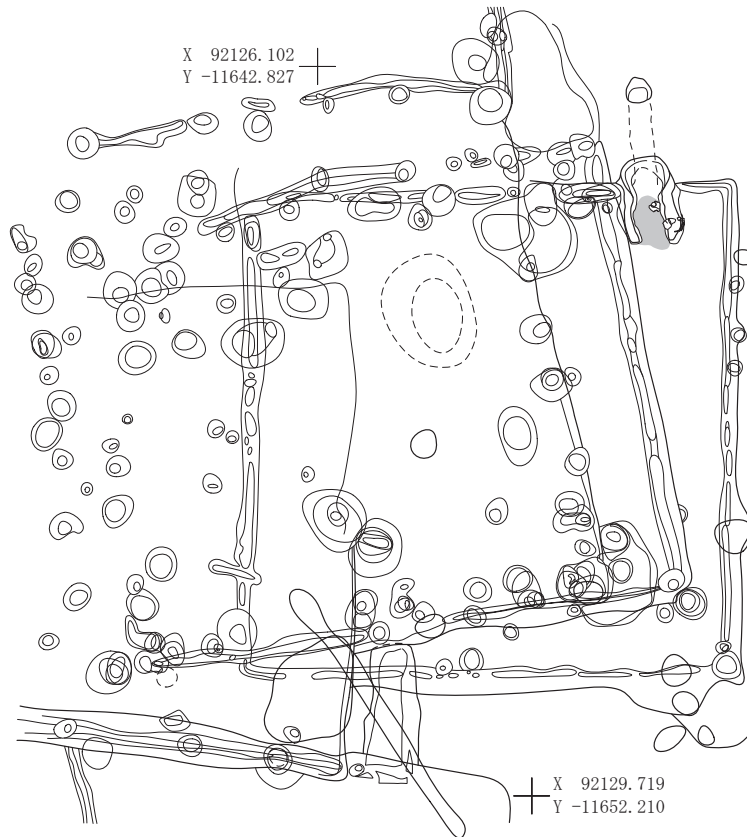
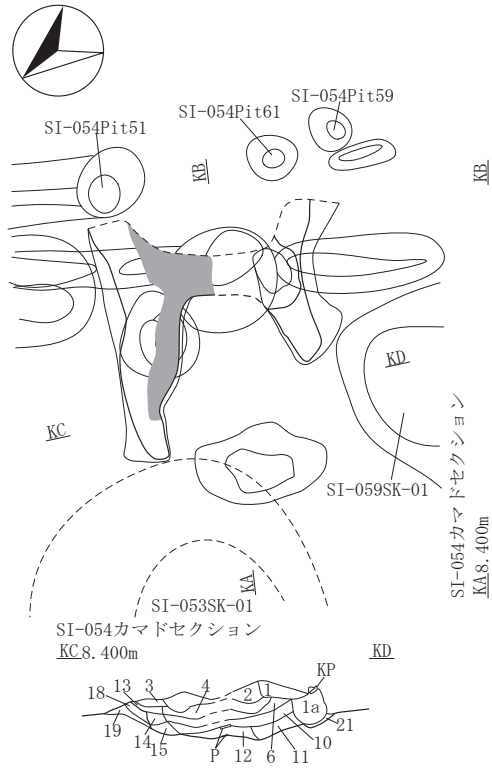

SI-054カマド

第1層	5YR2/2	黒褐色土	パミス粒(φ1-3mm)多量, P.B.(φ30mm)極微量, 焼土粒(φ1-3mm)少量, 焼土ブロック(φ30mm)微量
第1a層	5YR2/2	黒褐色土	L.B.(φ10-20mm)少量, 焼土粒(φ5-9mm)極多量
第2層	2.5YR5/8	明赤褐色土	P.B.(φ10-20mm)多量, 焼土層
第3層	2.5YR4/8	赤褐色土	ロームの焼土化層
第4層	10YR6/2	灰黄褐色土	灰層
第5層	10YR8/1	灰白色土	灰層
第6層	10BG6/1	青灰色土	灰層
第7層	10G5/1	緑灰色土	灰層
第8層	N2/0	黒色土	灰層
第9層	N3/0	暗灰色土	炭化物(φ10-15mm)少量
第10層	2.5YR6/6	橙色土	焼土粒(φ5-9mm)中量, 焼土ブロック(φ10-20mm)中量
第11層	5YR3/1	黒褐色土	P.B.(φ20mm)少量, 焼土粒(φ1-3mm)多量
第12層	2.5YR4/3	にぶい赤褐色土	炭化粒(φ1-9mm)少量, 炭化物(φ10-15mm)少量
第13層	10BG4/1	暗青灰色土	灰層
第14層	2.5YR3/3	暗赤褐色土	焼土粒(φ1-3mm)中量
第15層	5YR2/2	黒褐色土	炭化粒(φ1-3mm)微量, 焼土粒(φ3-5mm)少量
第16層	N2/0	黒色土	10BG5/1青灰色土少量, 焼土粒(φ5-9mm)微量
第17層	7.5YR2/1	黒色土	パミス粒(φ3-5mm)中量, P.B.(φ10-15mm)微量
第18層	2.5YR4/8	赤褐色土	袖
第19層	5YR6/8	橙色土	袖
第20層	10YR2/3	黒褐色土	パミス粒(φ3-5mm)多量, P.B.(φ15mm)微量
第21層	5YR6/8	橙色土	焼土粒(φ3-5mm)微量

SI-054カマド出土遺物位置図

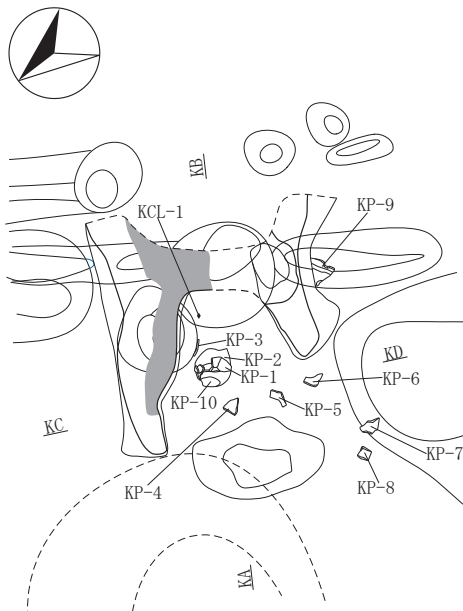

SI-054カマド焼土範囲



図 2-224 竪穴住居跡 -223



図 2-225 竪穴住居跡 -224

SI-058SN-01		
第1層	2.5YR5/8 明赤褐色土	焼土層
第2層	10YR2/1 黒色土	ローム粒(φ1-3mm)中量,炭化物(φ10-15mm)少量
第3層	10YR3/1黒褐色土と10YR6/4にぶい黄褐色土(φ10-30mm)の混合土	炭化粒(φ3-5mm)中量,焼土粒(φ5-9mm)少量,SI-058床土
第4層	7.5YR4/2 灰褐色土	パミス粒(φ3-5mm)少量
第5層	10YR7/6明黄褐色土	下部に10YR2/2黒褐色土
第6層	10YR6/6明黄褐色土と10YR5/4にぶい黄褐色土の混合土	L.B.(φ10-30mm大)混入,焼土ブロック(φ10-15mm)少量
SI-058Pit1		
第1層	10YR2/2 黒褐色土	パミス粒(φ3-9mm)中量,P.B.(φ10mm)中量
SI-060覆土		
第a層	10YR2/2 黒褐色土	パミス粒(φ3-9mm)中量,P.B.(φ10mm)中量,焼土粒(φ5-9mm)微量
第b層	10YR4/4 褐色土	P.B.(φ10-30mm)中量
SI-058Pit2		
第1層	10YR2/1 黒色土	パミス粒(φ1-5mm)中量,P.B.(φ10-20mm)少量,炭化粒(φ1-4mm)少量,焼土粒(φ1-5mm)微量
第2層	10YR2/2 黒褐色土	パミス粒(φ1-9mm)多量,P.B.(φ10-20mm)多量
第3層	10YR2/1 黒色土	パミス粒(φ2-7mm)少量
第4層	10YR2/2 黒褐色土	パミス粒(φ1-9mm)中量,P.B.(φ10-20mm)中量
壁溝		
第a層	10YR2/2 黒褐色土	パミス粒(φ5-9mm)多量,P.B.(φ10-30mm)多量
SI-058Pit3		
第1層	10YR2/1 黒色土	パミス粒(φ1-3mm)中量,ローム粒(φ3-9mm)少量,L.B.(φ10mm)少量,炭化粒(φ1-2mm)少量,焼土粒(φ1mm)微量
第2層	10YR2/1 黒色土	ローム粒(φ3-9mm)少量,L.B.(φ10mm)少量
SI-058Pit4		
第1層	10YR1.7/1 黒色土	パミス粒(φ1-5mm)中量,炭化粒(φ1-2mm)少量,焼土粒(φ1-2mm)微量
第2層	10YR1.7/1 黒色土	パミス粒(φ1-3mm)少量,炭化粒(φ1-2mm)微量,焼土粒(φ1-3mm)微量
SI-058Pit5		
第1層	10YR2/2 黒褐色土	パミス粒(φ2-9mm)多量,P.B.(φ10-40mm)多量,炭化粒(φ1-3mm)微量
SI-058Pit6		
第1層	10YR1.7/1 黒色土	パミス粒(φ1-9mm)中量,P.B.(φ10-20mm)中量
第2層	10YR4/4 褐色土	パミス粒(φ2-7mm)極多量
SI-058Pit7		
第1層	10YR2/2 黒褐色土	パミス粒(φ1-9mm)中量,P.B.(φ10mm)中量,焼土粒(φ1-2mm)少量
第2層	10YR2/2 黒褐色土	パミス粒(φ1-9mm)少量,P.B.(φ10-12mm)少量
第3層	10YR4/4 褐色土	パミス粒(φ1-7mm)極多量
SI-058Pit8		
第1層	10YR2/3 黒褐色土	パミス粒(φ1-5mm)中量
第2層	10YR4/3 にぶい黄褐色土	パミス粒(φ1-9mm)極多量,P.B.(φ10-15mm)極多量
SI-058Pit9		
第1層	10YR2/1 黒色土	パミス粒(φ1-3mm)中量,P.B.(φ10-15mm)少量,炭化粒(φ1mm)少量,焼土粒(φ1-3mm)微量
第2層	7.5YR4/4 褐色土	パミス粒(φ3-9mm)少量,P.B.(φ10mm)少量,ローム粒(φ3-9mm)多量,L.B.(φ10-20mm)少量,焼土粒(φ2-3mm)微量
第3層	10YR2/2 黒褐色土	ローム粒(φ3-9mm)中量,L.B.(φ10-15mm)中量
第4層	10YR2/1 黒色土	パミス粒(φ1-5mm)少量,焼土粒(φ1-3mm)微量
第5層	7.5YR4/3 褐色土	L.B.層
SI-058Pit13		
第a層	10YR4/6 褐色土	パミス粒(φ3-9mm)極多量,P.B.(φ10-30mm)極多量
SI-058Pit10		
第1層	10YR2/2 黒褐色土	パミス粒(φ1-7mm)多量,炭化粒(φ1-3mm)少量,焼土粒(φ1-2mm)微量
第2層	10YR2/1 黒色土	パミス粒(φ1-3mm)中量
第3層	10YR4/3 にぶい黄褐色土	パミス粒(φ2-9mm)多量,P.B.(φ10-20mm)多量
第4層	10YR4/6 褐色土	パミス粒(φ5-9mm)極多量,P.B.(φ10-25mm)極多量,P.B.層
SI-058Pit11		
第1層	10YR2/1 黒色土	パミス粒(φ1-5mm)中量,焼土粒(φ1-3mm)微量
第2層	10YR3/3 暗褐色土	パミス粒(φ2-9mm)中量,P.B.(φ10mm)中量
SI-058Pit12		
第1層	10YR4/4 褐色土	パミス粒(φ1-9mm)極多量
第2層	10YR4/4 褐色土	パミス粒(φ1-9mm)中量
第3層	10YR4/6 褐色土	パミス粒(φ3-9mm)極多量
SI-058Pit14		
第1層	10YR2/1 黒色土	パミス粒(φ1-7mm)中量,炭化粒(φ1-2mm)少量,焼土粒(φ1mm)微量
第2層	10YR4/4 褐色土	パミス粒(φ3-9mm)極多量,P.B.(φ10-15mm)極多量
第3層	10YR5/6 黄褐色土	P.B.層(φ10-30mm)多量,SI-058床土
SI-058Pit15		
第1層	10YR2/2 黒褐色土	パミス粒(φ1-9mm)中量,P.B.(φ15-30mm)少量
第2層	10YR2/2 黒褐色土	パミス粒(φ1-2mm)微量
SI-058Pit18		
第1層	10YR2/3 黒褐色土	パミス粒(φ1-9mm)少量,P.B.(φ10mm)少量,焼土粒(φ5-9mm)微量,焼土ブロック(φ10mm)微量
第2層	10YR4/3 にぶい黄褐色土	パミス粒(φ3-9mm)中量,P.B.(φ10-20mm)中量,ローム粒(φ3-7mm)少量
第3層	10YR4/6 褐色土	ローム粒(φ5-9mm)少量,L.B.(φ10mm)少量,P.B.層
SI-058Pit19		
第1層	10YR4/6 褐色土	P.B.層
第2層	10YR2/3 黒褐色土	パミス粒(φ1-7mm)多量
第3層	10YR4/3 にぶい黄褐色土	パミス粒(φ1-9mm)多量,P.B.(φ10-25mm)多量
SI-058Pit21		
第1層	10YR4/4 褐色土	パミス粒(φ1-5mm)少量
第2層	10YR2/2 黒褐色土	パミス粒(φ1-3mm)微量
SI-058Pit22		
第1層	10YR4/4 褐色土	パミス粒(φ1-3mm)中量,P.B.(φ10-40mm)極微量,10YR2/3黒褐色土混入
第2層	10YR2/3 黒褐色土	パミス粒(φ1-3mm)少量
第3層	10YR4/4 褐色土	パミス粒(φ1-2mm)中量,ローム粒(φ1-2mm)少量
SI-058Pit23		
第ア層	7.5YR2/3 極暗褐色土	パミス粒(φ3-9mm)中量,P.B.(φ10-15mm)中量,焼土粒(φ3-9mm)中量,焼土ブロック(φ10-15mm)中量
第イ層	10YR2/3 黒褐色土	パミス粒(φ3-9mm)中量,P.B.(φ10-20mm)中量,ローム粒(φ5-9mm)少量,L.B.(φ10-15mm)少量
第ウ層	10YR2/2 黒褐色土	パミス粒(φ5-9mm)少量,P.B.(φ10mm)少量,ローム粒(φ5-9mm)少量,L.B.(φ10mm)少量,焼土粒(φ5-9mm)微量
SI-053Pit35		
第1層	10YR4/6 褐色土	P.B.(φ40-50mm)多量,L.B.(φ40mm)極微量
第2層	10YR2/2 黒褐色土	P.B.(φ10-40mm)中量,L.B.(φ10-40mm)中量
第3層	10YR2/2 黒褐色土	パミス粒(φ2-9mm)少量,ローム粒(φ2-9mm)中量,L.B.(φ10mm)中量
第4層	7.5YR4/6 褐色土	L.B.(φ10-40mm)多量
SI-058Pit24		
第1層	10YR2/2 黒褐色土	パミス粒(φ3-9mm)多量,P.B.(φ10-25mm)多量
第2層	10YR2/1 黒色土	パミス粒(φ2-9mm)中量,P.B.(φ10mm)中量
第3層	10YR3/3 暗褐色土	ローム粒(φ2-9mm)多量,L.B.(φ10-20mm)多量
第4層	10YR4/4 褐色土	P.B.(φ10-40mm)多量,ローム粒(φ5-9mm)少量,L.B.(φ10-20mm)少量
SI-058Pit25		
第1層	2.5Y2/1 黒色土	パミス粒(φ1-9mm)中量,焼土粒(φ1mm)微量
第2層	10YR2/3 黒褐色土	パミス粒(φ1-3mm)少量,P.B.(φ20-30mm)少量
第3層	10YR2/2 黒褐色土	パミス粒(φ1-9mm)少量,P.B.(φ10-25mm)中量
第4層	10YR4/1 褐色土	パミス粒(φ1-3mm)少量
第5層	10YR2/2 黒褐色土	パミス粒(φ3-5mm)中量,L.B.(φ10-30mm)少量
第6層	10YR3/1 黒褐色土	パミス粒(φ5-9mm)中量,L.B.(φ10-20mm)少量,焼土粒(φ1-9mm)微量,焼土ブロック(φ10-15mm)微量
第7層	10YR2/1 黒色土	パミス粒(φ1-9mm)中量,P.B.(φ10-30mm)中量
第8層	2.5Y6/6 明黄褐色土	P.B.(φ15mm)少量
第9層	2.5Y6/4 にぶい黄褐色土	10YR3/2黒褐色土少量

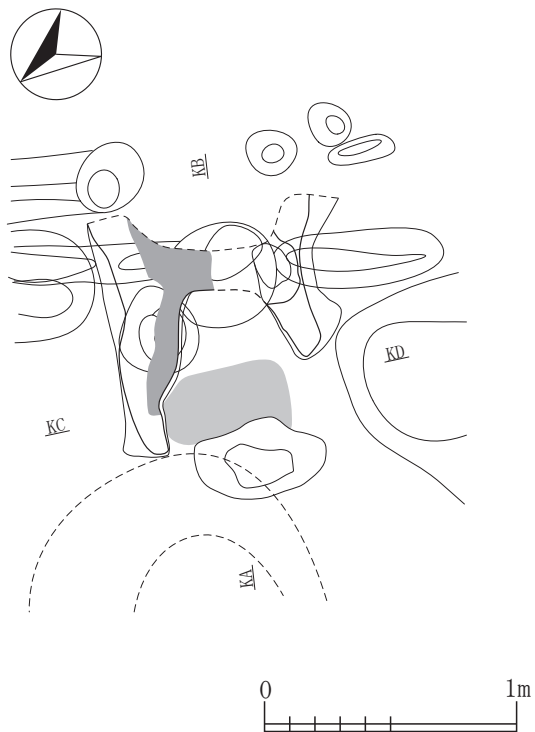
- SI-058Pit27
 第a層 10YR4/6 褐色土 パミス粒(φ3-9mm)多量, P. B. (φ10-15mm)多量
 第b層 10YR2/1 黒色土 パミス粒(φ1-5mm)少量, 炭化粒(φ1-2mm)少量, 焼土粒(φ1-2mm)微量
 SP-2211
 第1層 7.5YR2/1 黒色土 炭化物(φ15mm)微量, 焼土粒(φ1mm)少量
 第2層 10YR5/3 にぶい黄褐色土 パミス粒(φ1-9mm)中量, P. B. (φ10-15mm)中量
 第3層 10YR2/2 黒褐色土 パミス粒(φ5-9mm)中量, P. B. (φ30-50mm)少量
 第4層 2.5Y3/1 黒褐色土 パミス粒(φ3-5mm)微量
 第5層 2.5Y5/3 黄褐色土 2.5Y4/2暗灰黄色土混入
 第6層 10YR2/1 黒色土 パミス粒(φ5-9mm)少量
 SI-058Pit28
 第1層 10YR2/3 黒褐色土 パミス粒(φ1-9mm)少量, P. B. (φ10-50mm)中量, ローム粒(φ1-5mm)微量, 焼土粒(φ1-3mm)極微量, 10YR2/1
 黒色土ブロック(φ10-15mm)微量
 第2層 10YR3/3 暗褐色土 パミス粒(φ1-9mm)少量, P. B. (φ10-20mm)中量, ローム粒(φ1-3mm)微量

SI-058貼床範囲

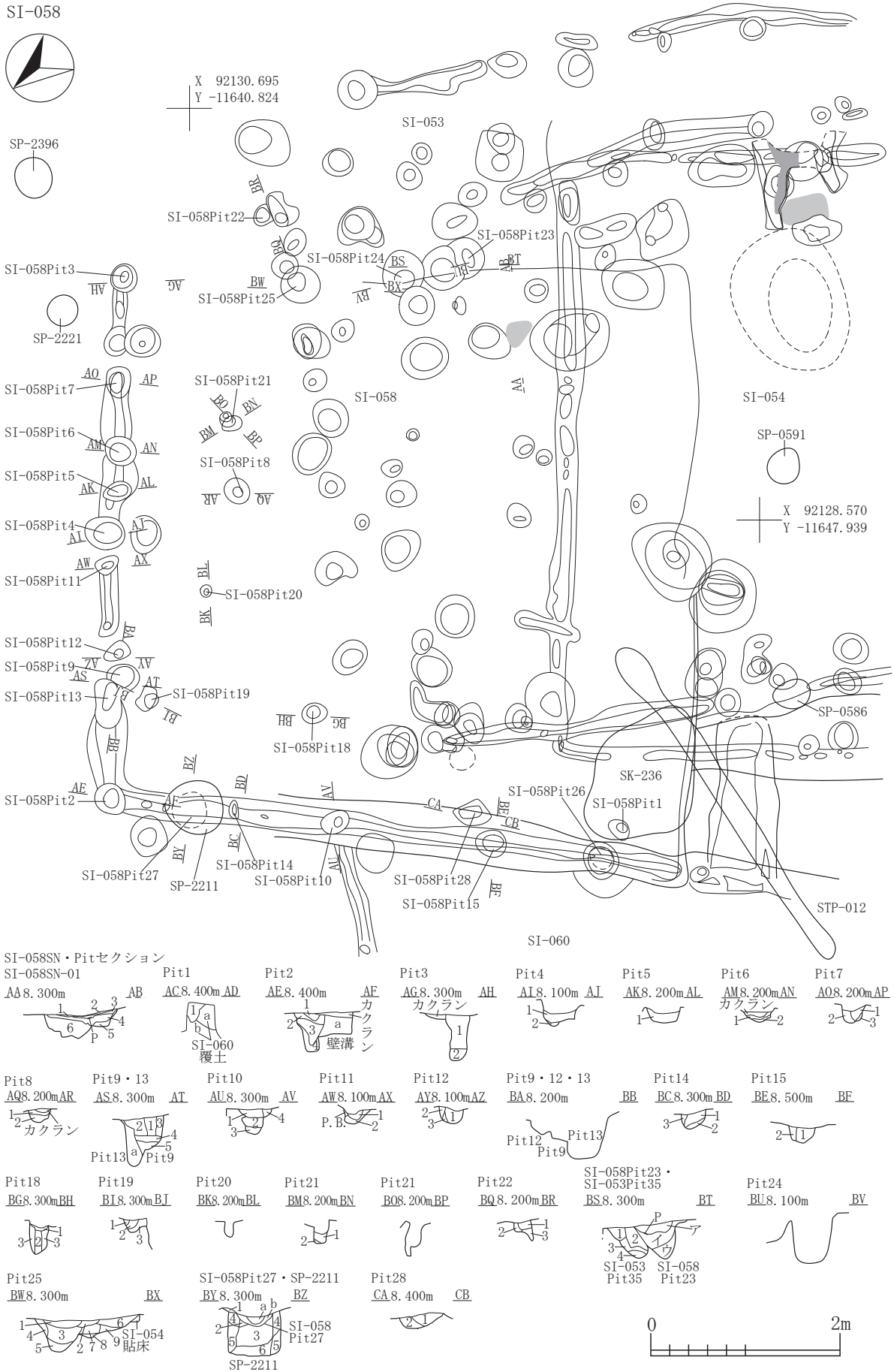
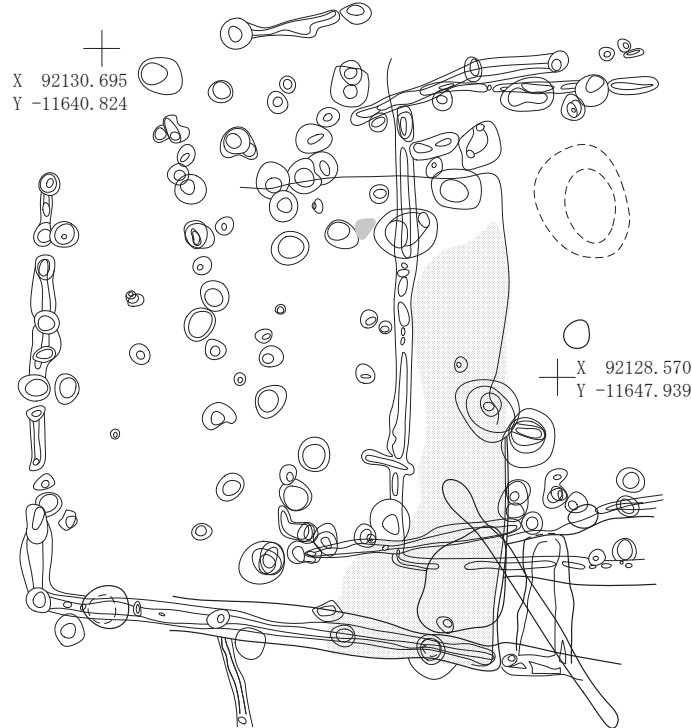

SI-058掘り方



図 2-226 竪穴住居跡 -225



図 2-227 竪穴住居跡 -226

SI-059SK-01		
第1層	10YR3/3 暗褐色土	パミス粒(φ2-9mm)少量, P.B.(φ10mm)少量, 炭化粒(φ1-2mm)少量, 焼土粒(φ1-2mm)極微量
第2層	10YR2/1 黒色土	パミス粒(φ5-9mm)少量, P.B.(φ10mm)少量, ローム粒(φ3-9mm)少量, L.B.(φ10mm)少量, 焼土粒(φ3-9mm)中量, 焼土ブロック(φ10mm)中量
第3層	10YR4/4 褐色土	パミス粒(φ2-9mm)多量, P.B.(φ10-12mm)多量
第4層	10YR4/4 褐色土	パミス粒(φ2-9mm)少量, P.B.(φ10-20mm)多量, ローム粒(φ2-5mm)少量
第5層	10YR4/3 にぶい黄褐色土	パミス粒(φ2-9mm)多量, P.B.(φ10-15mm)多量, 炭化粒(φ1-3mm)極微量
第6層	7.5YR4/6 褐色土	L.B.(φ10-30mm)多量
第7層	7.5YR4/6 褐色土	5YR4/6赤褐色土焼土ブロック(φ3-9mm)少量, L.B.層
第8層	7.5YR3/4 暗褐色土	パミス粒(φ2-9mm)少量, P.B.(φ10mm)少量, 炭化粒(φ1-3mm)微量, 焼土粒(φ1-9mm)中量
第9層	7.5YR3/4 暗褐色土	パミス粒(φ2-9mm)少量, P.B.(φ10mm)少量, 炭化粒(φ1-3mm)少量, 焼土粒(φ1-9mm)中量
第10層	7.5YR3/4 暗褐色土	パミス粒(φ2-9mm)少量, P.B.(φ10-15mm)少量, 焼土ブロック(φ15mm)極微量
第11層	7.5YR3/4 暗褐色土	パミス粒(φ1-3mm)少量
第12層	7.5YR4/6 褐色土	ローム層
SI-059SK-02		
第1層	10YR2/3 黒褐色土	パミス粒(φ1-9mm)多量, P.B.(φ10-30mm)中量
第2層	10YR2/2 黒褐色土	パミス粒(φ1-9mm)少量, P.B.(φ10-30mm)少量, 炭化粒(φ1-3mm)少量
SI-059Pit3		
第A層	10YR2/3 黒褐色土	パミス粒(φ1-9mm)少量, P.B.(φ10-20mm)少量, 炭化粒(φ1-3mm)少量
第B層	10YR2/2 黒褐色土	パミス粒(φ1-3mm)少量, 炭化粒(φ1-2mm)微量
SI-059Pit4		
第あ層	10YR2/1 黒色土	パミス粒(φ1-9mm)少量, 炭化粒(φ1-5mm)少量, 焼土粒(φ1-3mm)少量
第い層	10YR3/3 暗褐色土	パミス粒(φ1-3mm)少量, 炭化粒(φ1-3mm)少量, 焼土粒(φ1-2mm)微量
第う層	10YR6/4 にぶい橙色土	炭化粒(φ1-3mm)微量, B-Tm火山灰層
第え層	10YR3/2 黒褐色土	炭化粒(φ1-2mm)微量
第お層	10YR4/4 褐色土	パミス粒(φ3-5mm)少量, 炭化粒(φ1-2mm)微量
SI-059Pit1		
第1層	10YR2/2 黒褐色土	パミス粒(φ1-9mm)少量, P.B.(φ10-15mm)少量
第2層	10YR2/1 黒色土	パミス粒(φ1-5mm)少量
第3層	10YR4/4 褐色土	L.B.(φ100-150mm)極多量, L.B.層
第4層	10YR2/1 黒色土	パミス粒(φ1-3mm)少量
SI-059Pit2		
第1層	10YR2/3 黒褐色土	パミス粒(φ1-9mm)中量, P.B.(φ10-50mm)少量, ローム粒(φ1-3mm)少量, 炭化粒(φ5mm)微量
第2層	10YR4/3 にぶい黄褐色土	パミス粒(φ1-9mm)多量, P.B.(φ10-50mm)少量, 炭化粒(φ1-2mm)微量
SI-059Pit5		
第1層	10YR3/2 黒褐色土	パミス粒(φ1-9mm)多量, P.B.(φ10-30mm)中量, 炭化粒(φ1-2mm)微量
第2層	10YR5/6 黄褐色土	P.B.(φ10-20mm)中量, パミス層
SI-059Pit6		
第1層	10YR4/6 褐色土	パミス粒(φ1-9mm)中量, P.B.(φ10-30mm)中量, 炭化粒(φ3mm)微量
第2層	10YR5/8 黄褐色土	パミス粒(φ1-3mm)少量, 炭化粒(φ5mm)微量
SI-059Pit7		
第1層	10YR4/4 褐色土	パミス粒(φ1-9mm)中量, 炭化粒(φ1-9mm)微量
第2層	10YR4/3 にぶい黄褐色土	パミス粒(φ1-3mm)少量
SI-059Pit8		
第1層	10YR3/2 黒褐色土	P.B.(φ10-40mm)多量, 炭化粒(φ1-5mm)少量
第2層	10YR4/3 にぶい黄褐色土	パミス粒(φ1-9mm)多量, P.B.(φ10-40mm)中量
第3層	10YR5/6 黄褐色土	パミス粒(φ1-9mm)多量
SI-059Pit9		
第1層	10YR4/2 灰黄褐色土	
SI-059Pit10		
第1層	10YR2/1 黒色土	パミス粒(φ1-9mm)中量, P.B.(φ10-30mm)中量, L.B.(φ30mm大)混入
SI-059Pit11		
第1層	10YR2/3 黒褐色土	パミス粒(φ1-9mm)中量, L.B.(φ30mm大)混入, 炭化粒(φ3-9mm)少量
SI-059Pit12		
第1層	10YR4/6 褐色土	パミス粒(φ2-9mm)少量, P.B.(φ10mm)少量, ローム粒(φ2-9mm)多量, L.B.(φ10mm)多量
SI-059Pit13		
第1層	10YR2/3 黒褐色土	ローム粒(φ2-7mm)中量, 炭化粒(φ1-3mm)微量
第2層	10YR3/4 暗褐色土	ローム粒(φ3-9mm)少量, L.B.(φ10mm)少量
第3層	10YR4/4 褐色土	L.B.(φ10-20mm)多量, 10YR3/3暗褐色土混入
第4層	10YR4/4 褐色土	L.B.(φ10-30mm)多量
第5層	10YR5/6 黄褐色土	L.B.層に10YR3/3暗褐色土混入
第6層	7.5YR5/6 明褐色土	L.B.層
SI-059Pit14		
第1層	10YR3/3 暗褐色土	パミス粒(φ1-2mm)少量, 炭化粒(φ1-2mm)微量
第2層	10YR3/4 暗褐色土	パミス粒(φ1-3mm)多量, パミス粒(φ5-9mm)微量, 炭化粒(φ1-5mm)微量
SI-059Pit15		
第1層	10YR4/6 褐色土	P.B.(φ10-50mm)多量, L.B.(φ10-20mm)多量
第2層	7.5YR5/6 明褐色土	10YR2/2黒褐色土粒(φ1-2mm)少量, ローム層
第3層	7.5YR5/6 明褐色土	ローム層
SI-059Pit16		
第1層	10YR3/3 暗褐色土	パミス粒(φ1-5mm)中量, P.B.(φ10-15mm)少量
第2層	10YR7/8 黄橙色土	P.B.層
第3層	10YR4/1 褐灰色土	パミス粒(φ5-9mm)中量
SI-059Pit17		
第1層	10YR2/3 黒褐色土	パミス粒(φ3-9mm)中量, P.B.(φ10-40mm)中量, ローム粒(φ2-9mm)多量, L.B.(φ10mm)多量, 炭化粒(φ1-3mm)少量
第2層	10YR2/3 黒褐色土	パミス粒(φ1-5mm)少量
第3層	10YR4/3 にぶい黄褐色土	パミス粒(φ3-9mm)多量, P.B.(φ10-30mm)中量, L.B.(φ10-25mm)少量
第4層	10YR3/3 暗褐色土	パミス粒(φ1-9mm)中量, P.B.(φ10mm)中量, ローム粒(φ1-9mm)中量, L.B.(φ10mm)中量
SI-059Pit18		
第1層	10YR3/1 黒褐色土	パミス粒(φ1-3mm)中量, P.B.(φ15mm)微量
第2層	10YR3/3 暗褐色土	パミス粒(φ1-9mm)多量, P.B.(φ10-30mm)少量, L.B.(φ30mm)微量
SI-059Pit19		
第1層	10YR3/1 黒褐色土	パミス粒(φ1-3mm)微量
第2層	10YR3/2 黒褐色土	パミス粒(φ5-9mm)少量
第3層	10YR7/6明黄褐色土と10YR3/2黒褐色土の混合土	
SI-059Pit20		
第1層	10YR3/1 黒褐色土	パミス粒(φ1-3mm)微量
第2層	10YR3/2 黒褐色土	パミス粒(φ5-9mm)少量
SI-059Pit21		
第1層	10YR3/1 黒褐色土	パミス粒(φ1-3mm)微量
第2層	10YR3/2 黒褐色土	パミス粒(φ5-9mm)少量
SI-059Pit22		
第1層	10YR3/3 暗褐色土	パミス粒(φ3-9mm)多量, P.B.(φ10-35mm)多量
第2層	10YR2/3 黒褐色土	パミス粒(φ3-9mm)中量, P.B.(φ10-15mm)中量
第3層	7.5YR4/4 褐色土	パミス粒(φ3-9mm)少量, P.B.(φ10mm)少量, L.B.(φ10-25mm)多量
第4層	10YR5/6 黄褐色土	パミス粒(φ5-9mm)極多量, P.B.(φ10-15mm)極多量, ローム粒(φ5-9mm)極多量, L.B.(φ10-15mm)極多量

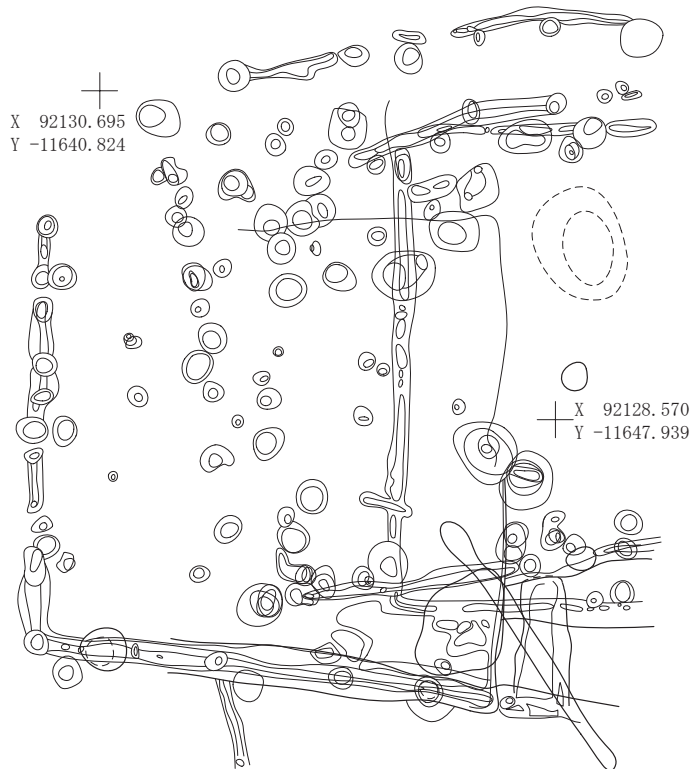
SI-059出土遺物位置図

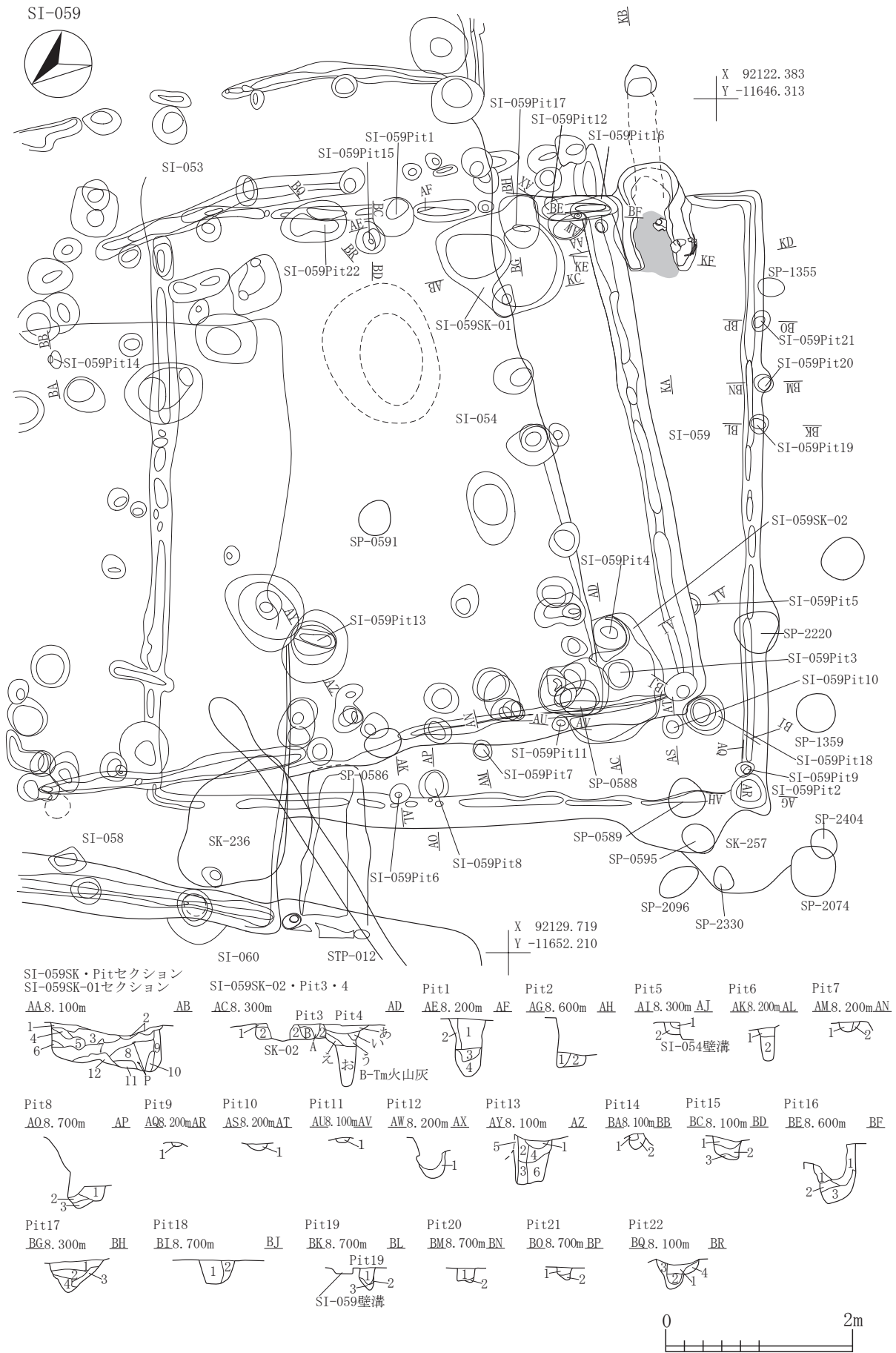
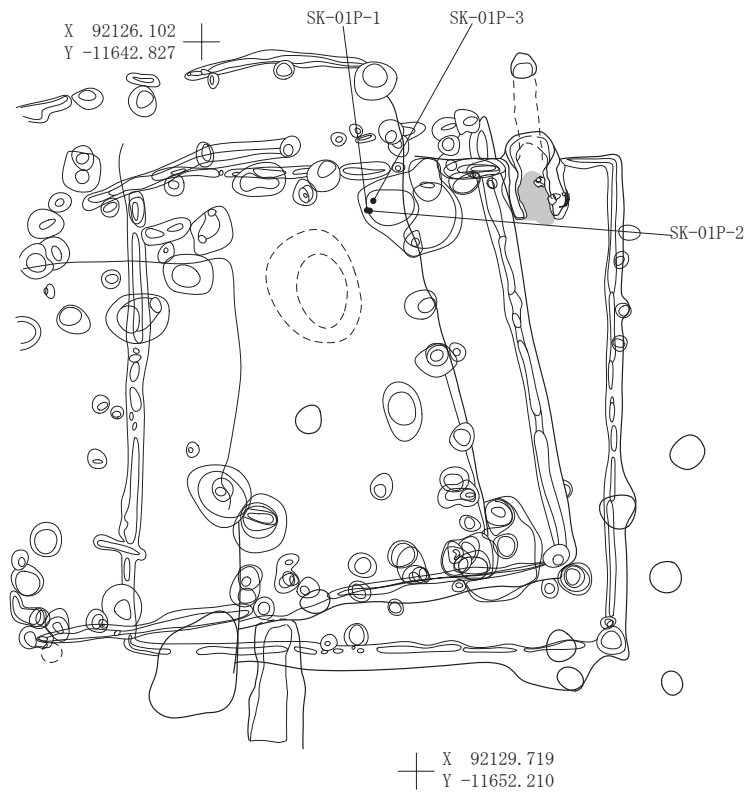

SI-059B-Tm火山灰範囲



図 2-228 竪穴住居跡 -227

SI-059カマド(新)・(旧) KB

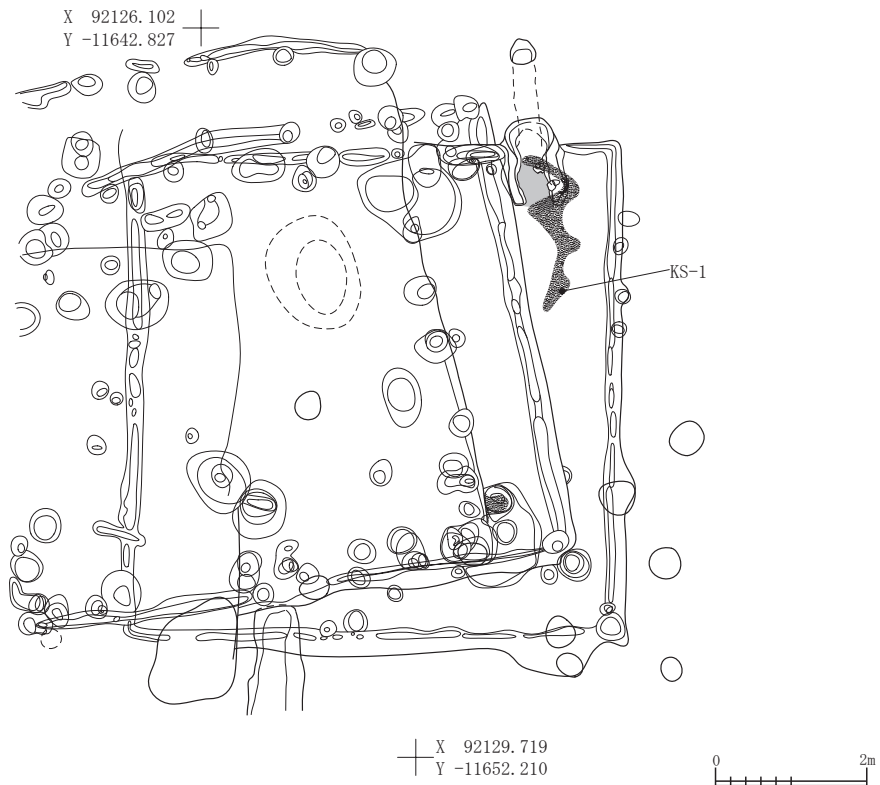
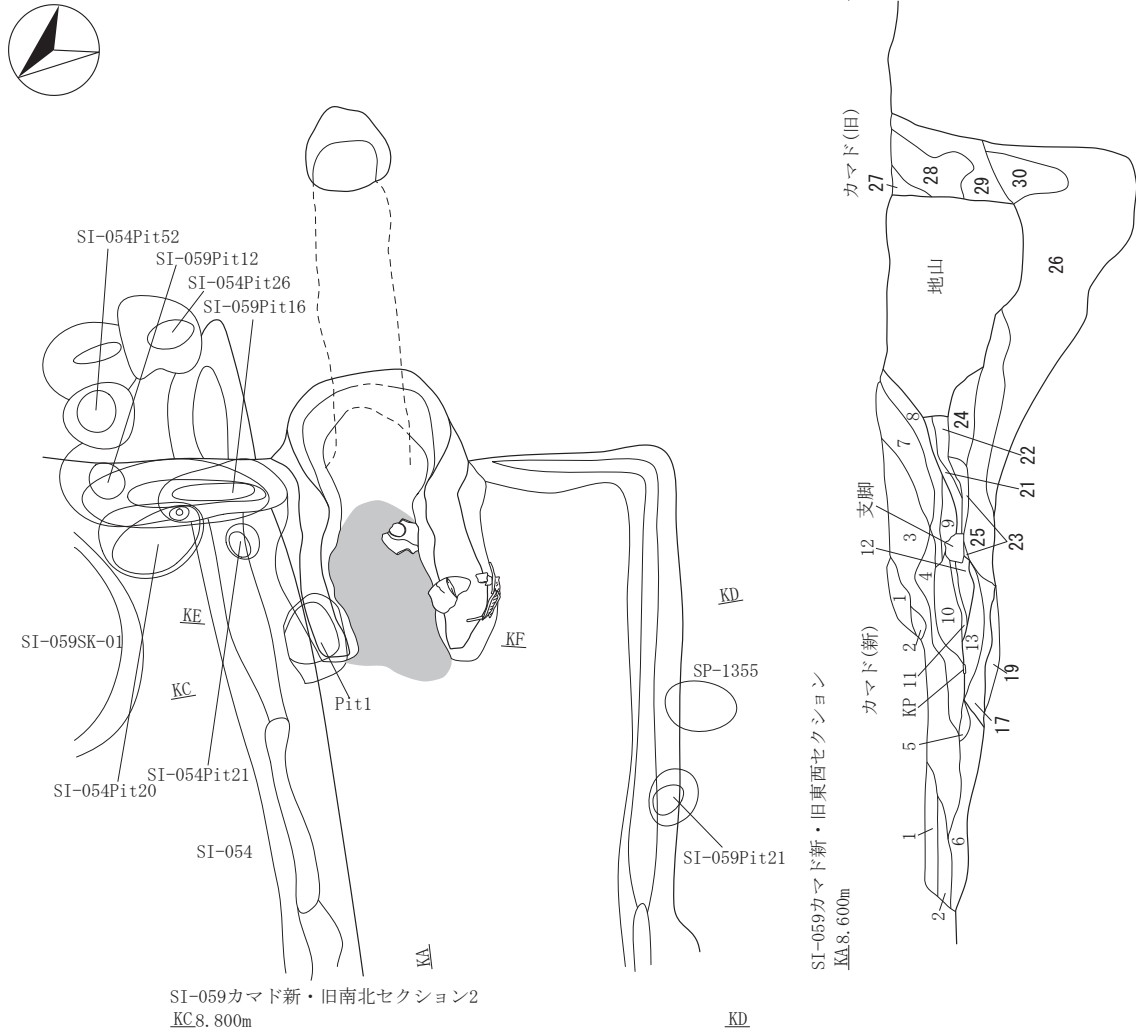

SI-059カマド新・旧南北セクション2
KC 8.800m

SI-059カマド新・旧東西セクション
KA 8.600m

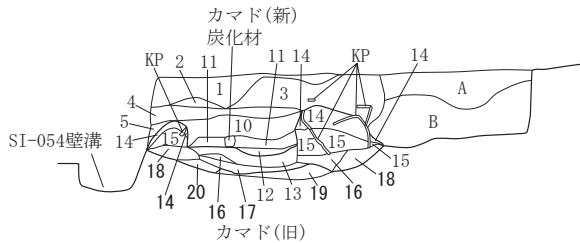

SI-059カマド(新)

第1層	10YR2/2	黒褐色土	パミス粒(φ1-5mm)少量,炭化粒(φ1-3mm)少量,焼土粒(φ1-2mm)少量
第2層	10YR3/3	暗褐色土	パミス粒(φ1-2mm)微量,炭化粒(φ1-2mm)微量,焼土粒(φ1-5mm)少量,B-Tm火山灰(φ10-50mm)中量
第3層	10YR2/3	黒褐色土	パミス粒(φ1-9mm)少量,炭化粒(φ1-9mm)中量,焼土粒(φ1-3mm)少量,B-Tm火山灰(φ50mm大)混入
第4層	10YR2/2	黒褐色土	パミス粒(φ1-3mm)少量,炭化粒(φ1-3mm)少量,焼土粒(φ1-5mm)少量
第5層	10YR4/3	にぶい黄褐色土	パミス粒(φ1-6mm)少量,炭化粒(φ3-5mm)少量,焼土粒(φ1-5mm)少量
第6層	10YR3/4	暗褐色土	パミス粒(φ1-9mm)少量,ローム粒(φ1-9mm)少量,炭化粒(φ1-9mm)少量,焼土粒(φ5-9mm)少量
第7層	10YR5/6	黄褐色土	パミス粒(φ1-9mm)少量,炭化粒(φ1-5mm)少量,焼土粒(φ1-6mm)少量,粘土層
第8層	7.5YR3/4	暗褐色土	パミス粒(φ1-9mm)中量,炭化粒(φ1-9mm)少量,焼土粒(φ1-9mm)中量
第9層	5YR4/6	赤褐色土	パミス粒(φ1-3mm)少量,炭化粒(φ1-2mm)微量,焼土層
第10層	5YR4/8	赤褐色土	焼土層
第11層	7.5YR3/2	黒褐色土	パミス粒(φ1-2mm)微量,炭化粒(φ1-5mm)少量,焼土粒(φ1-9mm)中量
第12層	10YR5/6	黄褐色土	パミス粒(φ1-2mm)少量,炭化粒(φ1-3mm)微量,焼土粒(φ1-3mm)少量
第13層	7.5YR5/8	明褐色土	炭化粒(φ5mm)微量,火床面(新)
第14層	7.5YR5/6	明褐色土	パミス粒(φ1-3mm)少量,ローム粒(φ1-2mm)少量,炭化粒(φ1-2mm)微量,袖
第15層	5YR4/4	にぶい赤褐色土	パミス粒(φ9mm)少量,炭化粒(φ1-2mm)微量,焼土粒(φ1-9mm)中量,袖

図 2-229 竪穴住居跡 -226

SI-059カマド(旧)

第16層	7.5YR2/2	黒褐色土	炭化粒(φ1-3mm)少量, 焼土粒(φ1-5mm)少量
第17層	7.5YR3/2	黒褐色土	炭化粒(φ1-5mm)少量, 焼土粒(φ1-9mm)中量, 焼土ブロック(φ10-50mm)中量
第18層	10YR4/3	にぶい黄褐色土	パミス粒(φ1-9mm)少量, 炭化粒(φ1-9mm)少量, 焼土粒(φ1-3mm)少量
第19層	5YR5/8	明赤褐色土	火床面(旧)
第20層	7.5YR3/3	暗褐色土	パミス粒(φ1-9mm)少量, 炭化粒(φ1-5mm)少量, 焼土粒(φ1-9mm)中量
第21層	10YR2/3	黒褐色土	パミス粒(φ1-3mm)少量, 炭化粒(φ1-2mm)少量, 焼土粒(φ1-9mm)少量
第22層	10YR2/2	黒褐色土	パミス粒(φ1-2mm)少量, 炭化粒(φ1-2mm)微量, 焼土粒(φ3-9mm)少量
第23層	10YR3/3	暗褐色土	パミス粒(φ1-3mm)少量, 炭化粒(φ1-3mm)少量, 焼土粒(φ1-3mm)微量
第24層	10YR3/4	暗褐色土	P. B. (φ200mm大)混入, 炭化粒(φ3-9mm)少量
第25層	10YR3/2	黒褐色土	パミス粒(φ1-9mm)中量, P. B. (φ10-20mm)少量, 炭化粒(φ1-2mm)微量, 焼土粒(φ1-9mm)中量, 焼土ブロック(φ10-30mm)少量
第26層	7.5YR1.7/1	黒色土	炭化粒(φ1-9mm)中量, 焼土粒(φ1-9mm)中量, 焼土ブロック(φ10-30mm)多量
第27層	7.5YR4/4	褐色土	パミス粒(φ1-9mm)少量, P. B. (φ20mm大)混入, 焼土層
第28層	10YR5/4	にぶい黄褐色土	パミス粒(φ1-9mm)微量, P. B. (φ100mm大)混入, 炭化粒(φ1-9mm)少量
第29層	10YR3/2	黒褐色土	パミス粒(φ1-9mm)中量, P. B. (φ10-20mm)少量, 焼土粒(φ1-2mm)微量
第30層	10YR3/3	暗褐色土	パミス粒(φ1-9mm)多量, P. B. (φ10-200mm)多量
SI-059			
第A層	10YR3/4	暗褐色土	パミス粒(φ1-9mm)少量, 炭化粒(φ1-9mm)少量, 焼土粒(φ1-2mm)微量
第B層	10YR2/2	黒褐色土	パミス粒(φ1-9mm)少量, P. B. (φ10-30mm)少量, 炭化粒(φ5mm)微量, 焼土粒(φ1-2mm)微量

SI-059カマド(新)粘土・焼土範囲

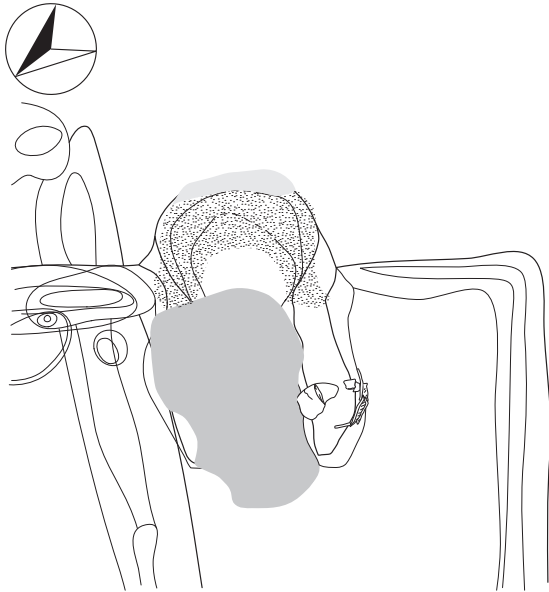

SI-059カマド(新)出土遺物位置図1

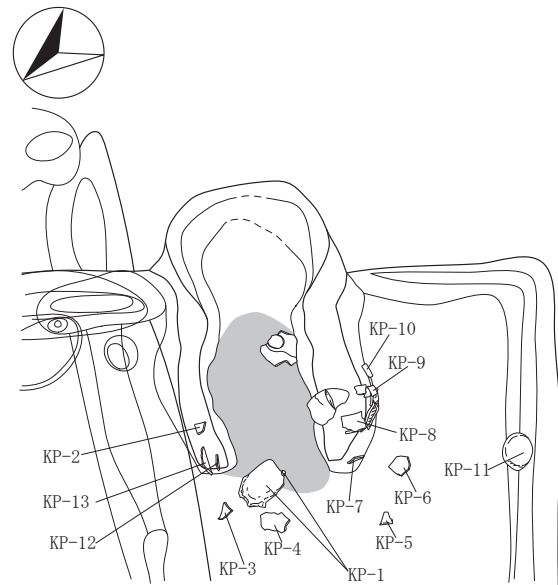

SI-059カマド(新)出土遺物位置図2

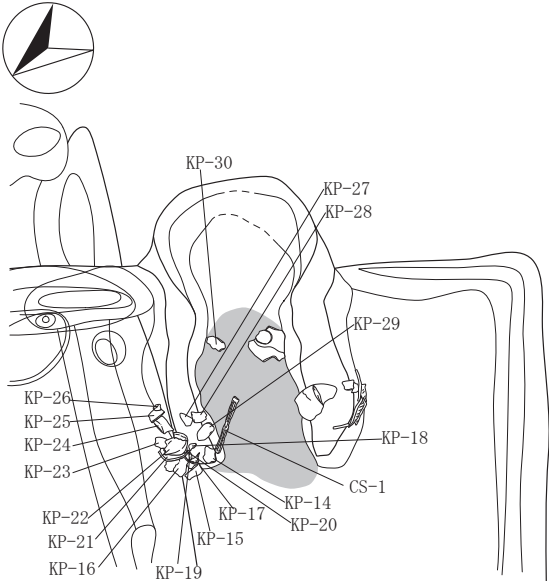

SI-059カマド(新)出土遺物位置図3



図 2-230 竪穴住居跡 -229



図 2-231 竪穴住居跡 -230

I-1
SI

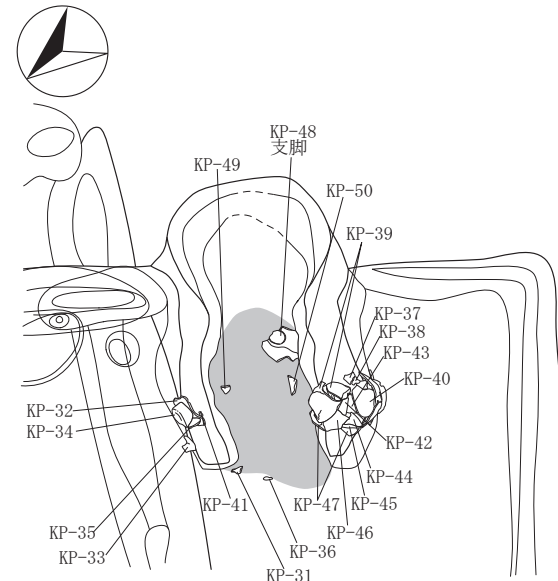
石江遺跡群発掘調査報告書Ⅲ 第2分冊 新田(2)遺跡遺構図版編

SI-060・060a・060b・060c・060d

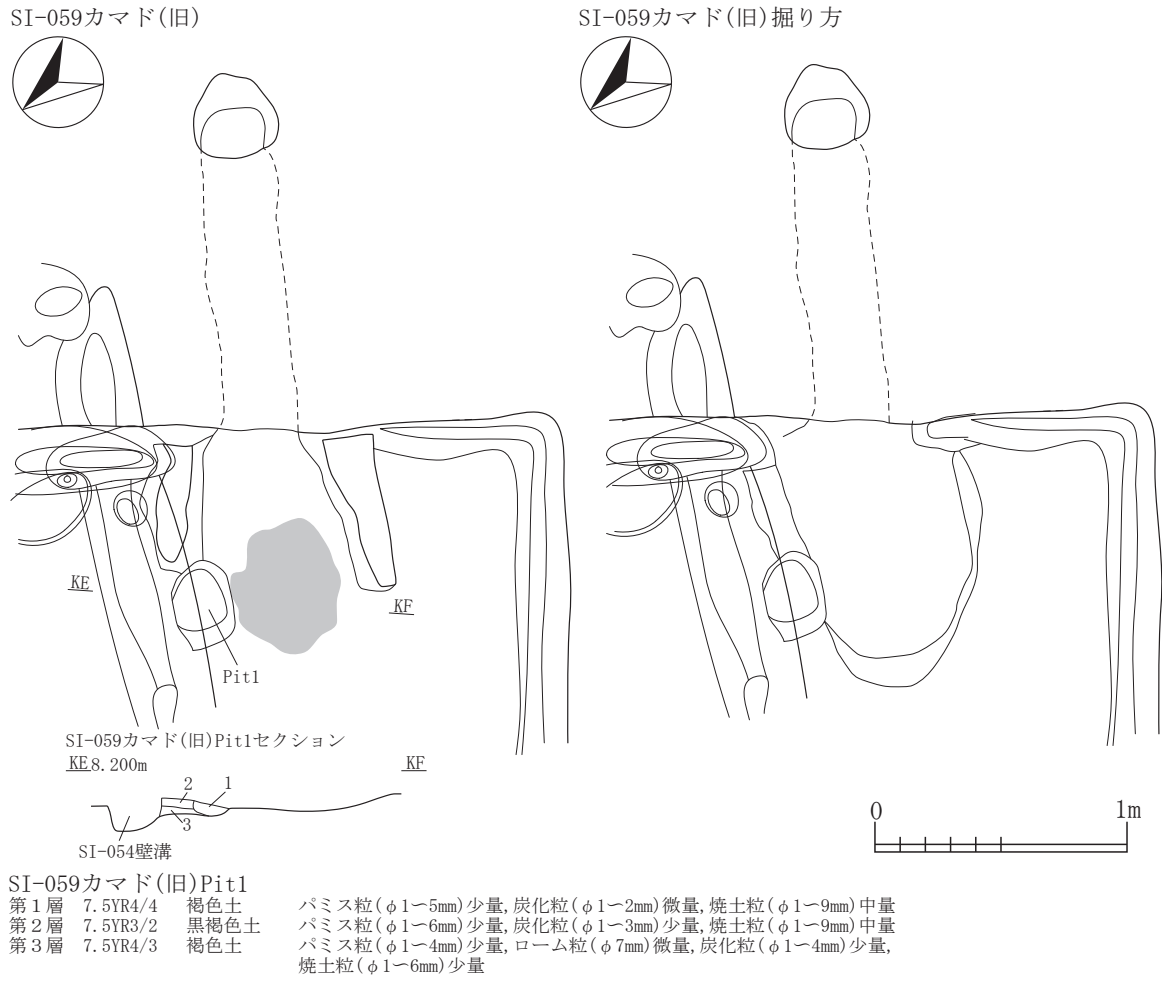
トレンチ1
SI-053・054・058・059・060・060a・060b・SK-236セクション
C. 8.500m

トレンチ7
SI-060・060SK-02・060a・060aPit4・060b・078・082・SP-0600セクション
A. 8.700m

SI-060壁溝セクション・
SI-060Pit19エレベーション
G. 8.500m 粘土ブロック
SI-060b
SI-060b Pit19

SI-060b・SI-076セクション
I. 8.500m
SI-076
SI-060b

0 2m

図 2-232 竪穴住居跡 -231

— 276 —

トレンチ7

SI-060		
第1層	10YR2/2 黒褐色土	パミス粒(φ2-4mm)少量
第2層	10YR2/3 黒褐色土	パミス粒(φ2-9mm)中量, P. B. (φ10-20mm)中量
第3層	10YR2/2 黒褐色土	パミス粒(φ3-9mm)中量, P. B. (φ10-15mm)中量, 炭化粒(φ1-3mm)少量
第4層	10YR2/2 黒褐色土	パミス粒(φ3-9mm)少量, P. B. (φ10-15mm)少量, 炭化粒(φ2-3mm)微量
第5層	10YR4/4 褐色土	パミス粒(φ2-5mm)少量, ローム粒(φ3-5mm)中量, 焼土粒(φ2-3mm)少量
第6層	10YR3/3 暗褐色土	パミス粒(φ1-5mm)多量
第7層	10YR5/6 黄褐色土	P. B. (φ10-30mm)多量
第8層	10YR2/3 黒褐色土	パミス粒(φ2-9mm)多量
第9層	10YR2/3 黒褐色土	パミス粒(φ2-9mm)多量, P. B. (φ10-15mm)多量
第10層	10YR3/3 暗褐色土	パミス粒(φ1-9mm)多量, P. B. (φ20-40mm)微量, 焼土粒(φ2-3mm)微量
第11層	10YR1.7/1 黒色土	炭化物層
第12層	10YR2/3 黒褐色土	パミス粒(φ2-9mm)多量, P. B. (φ10-15mm)多量
第13層	10YR5/6 黄褐色土	P. B. (φ10-50mm)多量
第14層	10YR3/4 暗褐色土	パミス粒(φ3-9mm)多量, P. B. (φ10-15mm)多量
第15層	10YR2/3 黒褐色土	パミス粒(φ3-9mm)中量, P. B. (φ10-15mm)中量
第16層	10YR3/4 暗褐色土	パミス粒(φ3-9mm)極多量, P. B. (φ10-30mm)極多量
第17層	10YR2/2 黒褐色土	パミス粒(φ3-9mm)少量, P. B. (φ10-25mm)少量
第18層	10YR2/2 黒褐色土	パミス粒(φ3-9mm)中量, P. B. (φ10-30mm)少量
第19層	10YR4/6 褐色土	P. B. (φ10-50mm)多量
第20層	10YR4/3 にぶい黄褐色土	パミス粒(φ3-9mm)多量, P. B. (φ10-30mm)多量
第21層	10YR4/4 褐色土	パミス粒(φ1-9mm)多量, P. B. (φ10-30mm)多量
SI-060a		
第1層	10YR2/2 黒褐色土	パミス粒(φ1-5mm)少量
第2層	10YR2/1 黒色土	パミス粒(φ1-9mm)少量, P. B. (φ10mm)少量, 炭化粒(φ1-3mm)微量, 焼土粒(φ3-9mm)微量
第3層	10YR2/3 黒褐色土	パミス粒(φ3-7mm)少量, 炭化粒(φ1-2mm)微量
第4層	10YR2/3 黒褐色土	パミス粒(φ3-9mm)中量, P. B. (φ10-20mm)中量, 炭化粒(φ1-2mm)微量
第5層	10YR2/2 黒褐色土	パミス粒(φ3-9mm)少量, P. B. (φ10mm)少量, 炭化粒(φ1-3mm)微量
第6層	10YR2/2 黒褐色土	P. B. (φ10-40mm)少量
SI-060aPit4(SP-2321)		
第a層	10YR2/2 黒褐色土	パミス粒(φ2-5mm)中量, P. B. (φ10-15mm)少量, 炭化粒(φ1-3mm)微量
SI-060b		
第1層	10YR2/2 黒褐色土	パミス粒(φ1-9mm)中量, P. B. (φ10-30mm)中量, 炭化粒(φ1-3mm)少量, 焼土粒(φ1-4mm)微量
第2層	10YR2/2 黒褐色土	パミス粒(φ1-5mm)少量, P. B. (φ20mm)微量
第3層	10YR2/2 黒褐色土	パミス粒(φ1-5mm)少量
第4層	10YR2/2 黒褐色土	パミス粒(φ3-9mm)中量, P. B. (φ10-15mm)中量, 炭化粒(φ1-3mm)少量, 焼土粒(φ2-9mm)微量, 焼土ブロック(φ10-12mm)微量
第5層	10YR2/2 黒褐色土	パミス粒(φ1-5mm)少量, 炭化粒(φ1-2mm)微量, 焼土粒(φ1-3mm)微量
第6層	10YR4/1 黒色土	パミス粒(φ1-5mm)少量, 炭化粒(φ3-5mm)中量, 焼土粒(φ2-4mm)少量, 灰混入
第7層	10YR2/2 黒褐色土	パミス粒(φ3-9mm)中量, P. B. (φ10-15mm)中量, 焼土粒(φ2-3mm)微量
第8層	10YR2/2 黒褐色土	パミス粒(φ1-9mm)多量, 焼土粒(φ1-3mm)微量
第9層	10YR2/2 黒褐色土	パミス粒(φ1-7mm)中量
第10層	10YR2/2 黒褐色土	パミス粒(φ1-9mm)中量, ローム粒(φ2-9mm)少量, L. B. (φ10-15mm)少量, 炭化粒(φ1-5mm)少量, 焼土粒(φ1-9mm)中量, 焼土ブロック(φ10-15mm)中量
第11層	10YR2/3 黒褐色土	パミス粒(φ1-5mm)少量, ローム粒(φ2-9mm)多量, L. B. (φ10-15mm)多量, 焼土粒(φ3-9mm)中量, 焼土ブロック(φ10-20mm)中量, 灰混入
第12層	10YR2/1 黒色土	パミス粒(φ1-9mm)少量, P. B. (φ10-20mm)少量, 炭化粒(φ1-3mm)微量, 焼土粒(φ3-9mm)微量
第13層	10YR4/3 にぶい黄褐色土	P. B. (φ10-25mm)多量
第14層	10YR2/2 黒褐色土	パミス粒(φ2-9mm)中量, P. B. (φ10-12mm)中量, 炭化粒(φ1-3mm)微量
第15層	10YR2/3 黒褐色土	パミス粒(φ3-9mm)中量, P. B. (φ10-15mm)中量
第16層	10YR3/3 暗褐色土	パミス粒(φ2-5mm)少量
第17層	10YR2/2 黒褐色土	パミス粒(φ5-9mm)少量, P. B. (φ10-20mm)少量
第18層	10YR2/2 黒褐色土	パミス粒(φ5-9mm)中量, P. B. (φ10-20mm)中量, 焼土粒(φ3-9mm)少量, 焼土ブロック(φ10mm)少量
第19層	10YR2/3 黒褐色土	パミス粒(φ5-9mm)多量, P. B. (φ10-25mm)多量
第20層	10YR2/3 黒褐色土	パミス粒(φ2-9mm)多量, P. B. (φ10-40mm)多量, ローム粒(φ5-9mm)少量, L. B. (φ10-15mm)少量, 炭化粒(φ2-5mm)微量
第21層	10YR4/3 にぶい黄褐色土	P. B. (φ10-50mm)多量
第22層	10YR5/6 黄褐色土	P. B. (φ10-50mm)多量
第23層	10YR2/2 黒褐色土	パミス粒(φ2-9mm)中量, P. B. (φ10-12mm)中量, 焼土粒(φ2-3mm)微量
第24層	10YR2/3 黒褐色土	パミス粒(φ2-9mm)多量, P. B. (φ10-20mm)多量
第25層	10YR3/3 暗褐色土	パミス粒(φ3-9mm)多量, P. B. (φ10-50mm)多量
第26層	10YR3/3 暗褐色土	パミス粒(φ2-9mm)中量, P. B. (φ10mm)中量
第27層	10YR3/3 暗褐色土	パミス粒(φ2-9mm)中量, P. B. (φ10-30mm)中量
SI-078		
第1層	10YR2/2 黒褐色土	パミス粒(φ1-5mm)微量
第2層	10YR2/2 黒褐色土	パミス粒(φ1-9mm)少量, 炭化粒(φ3-9mm)少量, 炭化物(φ10-15mm)少量
SI-082		
第5層	10YR2/2 黒褐色土	パミス粒(φ3-9mm)中量, P. B. (φ10-30mm)中量, 炭化粒(φ1-3mm)少量
第6層	10YR3/3 暗褐色土	パミス粒(φ2-9mm)多量, P. B. (φ10-25mm)少量
第8層	10YR3/4 暗褐色土	P. B. (φ10-70mm)多量
第9層	10YR3/2 黒褐色土	パミス粒(φ2-5mm)少量, ローム粒(φ5-9mm)少量, L. B. (φ10-40mm)少量
第10層	10YR3/3 暗褐色土	パミス粒(φ2-9mm)中量, P. B. (φ10-25mm)中量
第11層	10YR4/4 褐色土	パミス粒(φ1-9mm)中量, P. B. (φ10-30mm)中量
SP-0600		
第1層	10YR2/2 黒褐色土	パミス粒(φ2-9mm)中量, P. B. (φ10-50mm)中量, 炭化粒(φ1-3mm)微量
第2層	10YR2/2 黒褐色土	パミス粒(φ2-9mm)中量, P. B. (φ10-15mm)中量, 炭化粒(φ2-7mm)少量, 焼土粒(φ1-2mm)微量
第3層	10YR2/2 黒褐色土	パミス粒(φ2-9mm)少量, P. B. (φ10-15mm)少量

トレンチ1

SI-053

第19層	10YR2/2 黒褐色土	パミス粒(φ3-9mm)中量, ローム粒(φ3-9mm)微量, L. B. (φ10-20mm)微量
第20層	10YR2/2 黒褐色土	パミス粒(φ2-9mm)中量
第21層	10YR4/3 にぶい黄褐色土	パミス粒(φ3-9mm)多量, P. B. (φ10-20mm)多量
第22層	7.5YR4/3 褐色土	パミス粒(φ3-9mm)中量, P. B. (φ10-60mm)中量, L. B. (φ10-50mm)少量

SI-054

第4層	10YR2/2 黒褐色土	パミス粒(φ5-9mm)中量, P. B. (φ10mm)中量, ローム粒(φ3-9mm)少量, L. B. (φ10-30mm)少量
第5層	10YR2/2 黒褐色土	パミス粒(φ3-9mm)少量, P. B. (φ10-15mm)少量
第6層	10YR2/3 黒褐色土	パミス粒(φ2-7mm)少量
第7層	10YR4/4 褐色土	パミス粒(φ2-9mm)多量
第10層	10YR2/3 黒褐色土	パミス粒(φ2-9mm)中量, P. B. (φ10-15mm)中量, 焼土粒(φ1-3mm)微量
第15層	10YR2/2 黒褐色土	パミス粒(φ1-9mm)多量, P. B. (φ10-30mm)少量, 炭化粒(φ1-3mm)少量, 焼土粒(φ1-5mm)微量

SI-058

第1層	10YR2/1 黒色土	パミス粒(φ1-9mm)中量, P. B. (φ10-20mm)微量, 炭化粒(φ2-3mm)微量
第2層	10YR2/2 黒褐色土	パミス粒(φ2-9mm)中量, P. B. (φ10-20mm)中量, 焼土粒(φ3mm)極微量
第3層	10YR3/4 暗褐色土	パミス粒(φ2-9mm)多量, P. B. (φ10-25mm)多量, 焼土粒(φ3-7mm)微量
第4層	10YR3/4 暗褐色土	パミス粒(φ5-9mm)多量
第5層	10YR2/3 黒褐色土	パミス粒(φ2-9mm)多量, P. B. (φ10-15mm)多量
第6層	10YR3/4 暗褐色土	パミス粒(φ2-9mm)多量, P. B. (φ10-25mm)多量
第7層	10YR2/2 黒褐色土	パミス粒(φ1-9mm)中量
第8層	10YR4/4 褐色土	P. B. (φ10-25mm)多量
第9層	10YR3/4 暗褐色土	P. B. (φ10-30mm)多量
第10層	10YR3/3 暗褐色土	パミス粒(φ1-9mm)多量, P. B. (φ10-25mm)多量
第11層	10YR2/2 黒褐色土	パミス粒(φ1-9mm)中量, P. B. (φ10-40mm)少量
第12層	10YR2/1 黒色土	パミス粒(φ2-7mm)少量
第13層	10YR2/3 黒褐色土	パミス粒(φ2-9mm)中量, P. B. (φ10-15mm)中量, 焼土粒(φ1-3mm)微量
第14層	10YR5/6 黄褐色土	P. B. (φ10-70mm)多量

SI-059

第16層	10YR4/6 褐色土	P. B. (φ10-70mm)多量
------	-------------	--------------------

SK-236

第a層	10YR2/2 黒褐色土	パミス粒(φ1-5mm)少量, 炭化粒(φ1-3mm)微量
第i層	10YR2/2 黒褐色土	パミス粒(φ1-5mm)中量, 炭化粒(φ1mm)微量
第う層	10YR2/2 黒褐色土	パミス粒(φ1-9mm)中量, P. B. (φ10-40mm)少量, 炭化粒(φ1-3mm)少量
第え層	10YR2/2 黒褐色土	パミス粒(φ2-9mm)少量

SI-060

第1層	10YR3/4 暗褐色土	パミス粒(φ5mm)少量
第2層	10YR4/3 にぶい黄褐色土	パミス粒(φ1-9mm)多量, P. B. (φ10-20mm)多量
第3層	10YR3/4 暗褐色土	P. B. (φ40-50mm)少量
第4層	7.5YR3/3 暗褐色土	パミス粒(φ1-9mm)少量, P. B. (φ10-30mm)少量
第5層	10YR7/6 明黄褐色土	P. B. (φ10-40mm)多量

SI-060b

第a層	10YR2/3 黒褐色土	パミス粒(φ1-5mm)少量, P. B. (φ10-20mm)微量
-----	--------------	------------------------------------

SI-078

第a層	10YR3/2 黒褐色土	パミス粒(φ3-5mm)微量
第b層	10YR3/1 黒褐色土	パミス粒(φ1-9mm)多量, P. B. (φ10-60mm)多量, ローム粒(φ1-9mm)中量, L. B. (φ10-30mm)中量

SI-082

第i層	10YR3/4 暗褐色土	パミス粒(φ3-5mm)中量, 焼土粒(φ5mm)微量
第k層	10YR3/3 暗褐色土	パミス粒(φ1-3mm)少量, ローム粒(φ1-3mm)少量
第A層	10YR2/2 黒褐色土	パミス粒(φ5-9mm)微量, P. B. (φ20mm)少量

SI-060壁溝

第1層	10YR3/1 黒褐色土	パミス粒(φ1-5mm)少量, P. B. (φ10-30mm)少量, ローム粒(φ1-9mm)少量, L. B. (φ10mm)微量, 粘土粒(φ3-5mm)微量, 粘土ブロック(φ40mm大)混入
第2層	10YR3/2 黒褐色土	パミス粒(φ1-9mm)少量, P. B. (φ10-20mm)微量, ローム粒(φ1-5mm)少量, L. B. (φ10-15mm)微量
第3層	10YR2/1 黒色土	パミス粒(φ1-2mm)少量, P. B. (φ10mm大)混入, ローム粒(φ1-2mm)微量
第4層	10YR3/3 暗褐色土	パミス粒(φ1-9mm)少量, P. B. (φ10-15mm)微量, ローム粒(φ1-3mm)微量
第5層	7.5YR3/1 黒褐色土	パミス粒(φ1-9mm)中量, P. B. (φ10-30mm)中量, ローム粒(φ1-3mm)少量

SI-060b

第ア層	10YR2/1 黒色土	パミス粒(φ1-5mm)微量, P. B. (φ20mm大)混入, ローム粒(φ1-5mm)微量, 炭化粒(φ1-2mm)極微量, 焼土粒(φ1-2mm)極微量, 焼土ブロック(φ10mm大)混入
-----	-------------	--

SI-076

第1層	10YR2/2 黒褐色土	パミス粒(φ1-9mm)多量, P. B. (φ10-30mm)中量, ローム粒(φ1-9mm)多量, L. B. (φ10-30mm)少量, 炭化粒(φ1-2mm)極微量
-----	--------------	--

SI-060b掘り方

第1層	10YR2/2 黒褐色土	パミス粒(φ1-3mm)微量, P. B. (φ10-30mm)微量, ローム粒(φ1-5mm)少量, L. B. (φ10-15mm)微量
-----	--------------	--

SI-060SK-01				SI-060bPit17	
第1層	10YR2/3 黒褐色土	パミス粒(φ3-5mm)中量, P.B.(φ10-20mm)中量		第a層	10YR2/1 黒色土 ローム粒(φ1-5mm)少量, L.B.(φ10mm大)極微量
第1a層	10YR2/3 黒褐色土	パミス粒(φ3-5mm)中量		第b層	10YR1.7/1 黒色土 ローム粒(φ1-2mm)極微量
第2層	10YR2/2 黒褐色土	パミス粒(φ1-9mm)少量, P.B.(φ10-15mm)少量		SI-060Pit12	
第3層	10YR7/8 黄褐色土	P.B.層(φ10-50mm)		第1層	10YR3/1 黒褐色土 パミス粒(φ1-5mm)微量, P.B.(φ10-30mm)微量, ローム粒(φ1-3mm)微量
第4層	10YR6/6 明黄褐色土	10YR3/2 黒褐色土の混合土		第2層	10YR2/3 黒褐色土 パミス粒(φ5-9mm)微量, P.B.(φ20-25mm)微量, ローム粒(φ1-5mm)微量, L.B.(φ10-30mm)少量
第5層	10YR7/8 黄褐色土	10YR3/2 黒褐色土少量, パミス層		SI-060Pit14	
SI-060SK-02				第1層	10YR2/2 黒褐色土 パミス粒(φ1-9mm)中量, P.B.(φ10-20mm)微量, ローム粒(φ1-5mm)微量, L.B.(φ10-20mm)微量, 炭化粒(φ1-5mm)少量, 焼土粒(φ5-7mm)極微量
第1層	10YR3/2 黒褐色土	上面にP.B.(φ10-15mm)多量		第2層	10YR2/1 黒色土 パミス粒(φ1-5mm)微量, P.B.(φ20mm大)混入, ローム粒(φ5-9mm)微量, L.B.(φ10-15mm)極微量, 焼土粒(φ5mm)極微量
第2層	10YR4/3 にぶい黄褐色土	ローム粒(φ1-9mm)中量		第3層	10YR3/2 黒褐色土 パミス粒(φ1-3mm)少量, ローム粒(φ1-5mm)少量, L.B.(φ10-15mm)微量
第3層	10YR2/3 黒褐色土	ローム粒(φ1mm)微量		SI-060Pit17	
第4層	10YR2/1 黒褐色土	L.B.(φ10-15mm)少量		第1層	10YR2/1 黒色土 パミス粒(φ1-3mm)極微量, 粘土粒(φ1-3mm)極微量
第5層	10YR3/2 黒褐色土	パミス粒(φ1-3mm)微量, P.B.(φ30mm)微量, 焼土粒(φ3-5mm)少量		第2層	10YR5/8 黄褐色土 10YR2/1 黒色土粒(φ1-5mm)微量, 粘土層
第6層	10YR4/4 褐色土	ローム粒(φ1-9mm)少量, L.B.(φ10-30mm)中量		SI-060Pit18	
第7層	10YR2/1 黒色土	ローム粒(φ5-9mm)少量		第1層	10YR2/2 黒褐色土 パミス粒(φ1-5mm)微量, P.B.(φ10-30mm)微量
第8層	10YR7/6 明黄褐色土	10YR4/1 褐色土少量, 10YR4/3 にぶい黄褐色土少量, L.B.層		第2層	10YR2/1 黒色土 パミス粒(φ1-3mm)極微量, 炭化粒(φ1-2mm)極微量, 粘土粒(φ1-9mm)少量, 粘土ブロック(φ10-20mm)少量
SI-060Pit1				SI-060Pit19	
第1層	10YR3/1 黒褐色土	パミス粒(φ1-5mm)少量, P.B.(φ10-50mm)微量, 炭化粒(φ1-3mm)微量, 焼土ブロック(φ30mm大)混入		第1層	10YR2/2 黒褐色土 パミス粒(φ1-5mm)微量, P.B.(φ10-15mm)極微量, ローム粒(φ1-9mm)少量, 10YR2/1 黒色土粒(φ1-9mm)中量, 10YR2/1 黒色土ブロック(φ10-30mm)微量
第2層	10YR2/3 黒褐色土	パミス粒(φ1-9mm)少量, 炭化粒(φ1-2mm)極微量, 焼土ブロック(φ10mm大)混入		第2層	10YR3/1 黒褐色土 パミス粒(φ3-5mm)少量, ローム粒(φ1-9mm)少量, L.B.(φ30-50mm)少量, 10YR2/2 黒褐色土ブロック(φ10-20mm)少量, 10YR3/3 暗褐色土ブロック(φ10mm)少量
第3層	10YR3/2 黒褐色土	パミス粒(φ1-5mm)微量, ローム粒(φ1-5mm)少量, L.B.(φ10-20mm)微量		第3層	10YR4/6 褐色土 ローム粒(φ1-9mm)多量, L.B.(φ10-30mm)多量, 10YR2/3 黒褐色土粒(φ3-5mm)少量
SI-060Pit2				SI-060Pit21	
第1層	10YR3/1 黒褐色土	パミス粒(φ1-9mm)微量, P.B.(φ20-50mm大)混入, 炭化粒(φ1-2mm)極微量, 10YR3/2 黒褐色土ブロック(φ10-20mm)微量		第1層	10YR2/1 黒色土 パミス粒(φ1-9mm)少量, P.B.(φ10-20mm)中量, ローム粒(φ1-5mm)少量, 炭化粒(φ1-5mm)少量, 焼土粒(φ1-9mm)少量, 焼土ブロック(φ10-15mm)少量
第2層	10YR2/3 黒褐色土	パミス粒(φ1-5mm)微量, P.B.(φ10mm)微量, ローム粒(φ1-9mm)少量, L.B.(φ10-20mm)微量		第2層	10YR2/2 黒褐色土 パミス粒(φ3-9mm)少量, P.B.(φ10-15mm)微量, 炭化粒(φ1-9mm)少量, 炭化物(φ10mm)少量, 焼土粒(φ1-2mm)極微量
第3層	10YR2/1 黒色土	ローム粒(φ1-2mm)微量		第3層	10YR3/1 黒褐色土 パミス粒(φ1-2mm)少量, 炭化粒(φ1-3mm)少量, 焼土粒極微量, 10YR4/1 褐色土粒(φ1-5mm)少量, 10YR4/1 褐色土ブロック(φ10-15mm)微量
SI-060Pit4				SI-060Pit23	
第1層	10YR2/2 黒褐色土	ローム粒(φ1-9mm)少量, L.B.(φ10mm)微量		第1層	10YR2/3 黒褐色土 パミス粒(φ1-3mm)微量, P.B.(φ10-40mm)中量, 10YR3/3 暗褐色土少量混入
第2層	10YR2/3 黒褐色土	P.B.(φ10mm)極微量, ローム粒(φ3-5mm)微量		第2層	10YR2/2 黒褐色土 パミス粒(φ1-3mm)微量, ローム粒(φ1-3mm)微量, 10YR3/3 暗褐色土少量混入
SI-060Pit5				SI-060Pit25	
第1層	10YR7/8 黄褐色土	P.B.層		第1層	10YR3/1 黒褐色土 パミス粒(φ1-9mm)少量, P.B.(φ10-20mm)微量, ローム粒(φ3-9mm)微量
第2層	10YR3/1 黒褐色土	パミス粒(φ3-5mm)少量		第2層	10YR1.7/1 黒色土 ローム粒(φ1-1mm)極微量, 10YR3/2 黒褐色土ブロック(φ10-15mm)微量
第3層	10YR7/6 明黄褐色土	パミス粒(φ5-9mm)多量		第3層	10YR2/2 黒褐色土 ローム粒(φ1-9mm)少量, L.B.(φ10mm)微量, 10YR3/3 暗褐色土ブロック(φ10-30mm)微量
第4層	10YR5/3 にぶい黄褐色土	パミス粒(φ1-5mm)少量, 焼土粒(φ5-9mm)少量		第4層	10YR2/1 黒色土 ローム粒(φ1-3mm)微量, L.B.(φ10mm)微量
第5層	10YR4/2 灰黄褐色土	パミス粒(φ1-3mm)少量, 焼土粒(φ1-3mm)少量		第5層	10YR3/1 黒褐色土 ローム粒(φ1-3mm)微量, L.B.(φ10-20mm)微量
第6層	10YR3/4 暗褐色土	パミス粒(φ1-3mm)少量, 焼土粒(φ1-3mm)少量		SI-060Pit26	
第7層	10YR3/4 暗褐色土と10YR5/6 黄褐色土の混合土	パミス粒(φ3-9mm)多量		第1層	10YR2/1 黒色土 ローム粒(φ1-5mm)少量, L.B.(φ10mm)微量
第8層	10YR3/2 黒褐色土	パミス粒(φ1-3mm)多量		第2層	10YR4/3 にぶい黄褐色土 ローム粒(φ1-5mm)少量, L.B.(φ10mm)少量
第9層	10YR2/3 黒褐色土	パミス粒(φ1-3mm)多量		SI-060Pit27	
SI-060Pit6				第1層	10YR6/6 明黄褐色土 10YR4/1 褐色土少量, L.B.層
第1層	10YR3/1 黒褐色土	パミス粒(φ3-5mm)少量		SI-060Pit28	
第2層	10YR7/6 明黄褐色土	パミス層		第c層	10YR1.7/1 黒色土 ローム粒(φ1-2mm)少量
SI-060Pit7				第d層	10YR3/1 黒褐色土 ローム粒(φ1-3mm)少量, L.B.(φ10-15mm)少量
第1層	10YR2/2 黒褐色土	パミス粒(φ5-9mm)微量		第e層	10YR2/2 黒褐色土 ローム粒(φ1-2mm)極微量
SI-060Pit8					
第1層	10YR6/4 にぶい黄褐色土	10YR3/1 黒褐色土少量			
第2層	10YR2/2 黒褐色土	パミス粒(φ5-9mm)少量, P.B.(φ15mm)微量			
第3層	10YR7/6 明黄褐色土	ローム層			
第4層	10YR3/1 黒褐色土	パミス粒(φ1-3mm)少量			
第5層	10YR2/2 黒褐色土	パミス層			
第6層	2.5YR7/6 明黄褐色土	パミス粒(φ1-9mm)極多量, P.B.(φ10-30mm)極多量			
第7層	10YR4/3 にぶい黄褐色土	パミス粒(φ1-9mm)多量, P.B.(φ10-20mm)少量			
第8層	10YR3/2 黒褐色土	パミス粒(φ1-9mm)多量			
第9層	10YR2/3 黒褐色土	パミス粒(φ1-9mm)少量, P.B.(φ10-20mm)少量			
第10層	10YR7/6 明黄褐色土	パミス粒(φ1-9mm)多量			
第11層	10YR4/2 灰黄褐色土	パミス粒(φ1-9mm)少量			
第12層	10YR3/1 黒褐色土	パミス粒(φ3-5mm)中量			
SI-060Pit9					
第1層	10YR2/3 黒褐色土	パミス粒(φ1-9mm)中量, P.B.(φ10-15mm)中量			
第2層	10YR3/2 黒褐色土	パミス粒(φ5-9mm)中量			
第3層	10YR2/2 黒褐色土	パミス粒(φ1-3mm)少量			
第4層	10YR2/1 黒色土	パミス粒(φ5-9mm)微量			
第5層	10YR7/6 明黄褐色土	10YR3/2 黒褐色土中量混入			
第6層	10YR5/8 黄褐色土	パミス粒(φ1-9mm)多量, P.B.(φ10-15mm)多量			
SI-060Pit11					
第1層	10YR2/3 黒褐色土	パミス粒(φ3-9mm)少量, P.B.(φ20-30mm)微量, ローム粒(φ1-5mm)少量, L.B.(φ10mm)極微量, 炭化粒(φ1-3mm)少量, 焼土粒(φ1-5mm)微量			
第2層	7.5YR2/1 黒色土	パミス粒(φ1-5mm)少量, ローム粒(φ1-5mm)微量, 炭化粒(φ1-5mm)少量, 焼土粒(φ1-2mm)極微量			
第3層	10YR2/2 黒褐色土	パミス粒(φ1-2mm)極微量, P.B.(φ10mm)微量, ローム粒(φ1-5mm)少量, L.B.(φ10-20mm)極微量, 炭化粒(φ1-2mm)微量, 焼土粒(φ1-2mm)極微量			
第4層	7.5YR3/1 黒褐色土	パミス粒(φ1-2mm)微量, P.B.(φ10-15mm)極微量, ローム粒(φ1-3mm)少量, L.B.(φ10mm大)混入			

SI-060b		
第a層	10YR2/1 黒色土	パミス粒(φ1-5mm)少量, P. B. (φ10mm)少量, ローム粒(φ1-3mm)微量, 炭化粒(φ1-5mm)少量, 炭化物(φ10-15mm)微量, 焼土粒(φ1-6mm)微量
第b層	7.5YR1.7/1 黒色土	ローム粒(φ1-5mm)微量, L. B. (φ10mm大)混入, 炭化粒(φ1-2mm)微量, 焼土粒(φ3-5mm)微量
SI-060bPit3		
第1層	10YR2/1 黒色土	パミス粒(φ5-6mm)少量, P. B. (φ10-15mm)少量, ローム粒(φ1-3mm)少量, 10YR3/2黒褐色土ブロック(φ10-20mm)少量
第2層	10YR1.7/1 黒色土	パミス粒(φ1-5mm)微量, P. B. (φ10-40mm)少量, ローム粒(φ1-3mm)微量
SI-060Pit29		
第1層	10YR4/3 にぶい黄褐色土	P. B. (φ15-20mm大)混入, ローム粒(φ1-5mm)微量, 炭化粒(φ1-5mm)少量, 焼土粒(φ1-3mm)微量, 10YR2/2黒褐色土粒(φ1-9mm)少量, 10YR2/2黒褐色土ブロック(φ20-30mm大)混入
第2層	10YR2/2 黒褐色土	ローム粒(φ1-3mm)微量, 10YR3/3暗褐色土粒(φ5-9mm)微量, 10YR4/3にぶい黄褐色土ブロック(φ10-20mm)少量
第3層	10YR2/1 黒色土	ローム粒(φ3-5mm)微量, 10YR4/3にぶい黄褐色土粒(φ1-3mm)微量
SI-060Pit30		
第1層	10YR2/2 黒褐色土	パミス粒(φ1-3mm)微量, ローム粒(φ1-5mm)少量, 炭化粒(φ1-5mm)少量, 焼土粒(φ1-3mm)少量
第2層	10YR3/2 黒褐色土	ローム粒(φ1-3mm)微量, L. B. (φ10-15mm)微量, 炭化粒(φ1-2mm)微量
SI-060Pit31		
第1層	7.5YR2/1 黒色土	P. B. (φ10mm大)混入, 炭化粒(φ1-5mm)少量, 10YR3/2黒褐色土ブロック(φ10mm)少量, 粘土ブロック(φ15mm大)混入
第2層	10YR2/1 黒色土	パミス粒(φ5-9mm)中量, P. B. (φ10-40mm)微量, ローム粒(φ1-5mm)少量, L. B. (φ10mm)微量, 炭化粒(φ1-3mm)少量, 焼土粒(φ3-5mm)微量
第3層	10YR2/2 黒褐色土	パミス粒(φ1-3mm)微量, P. B. (φ20mm)微量, ローム粒(φ1-3mm)微量, 炭化粒(φ3-9mm)少量, 焼土粒(φ5mm)極微量, 粘土粒(φ5-9mm)微量, 粘土ブロック(φ30mm大)混入
第4層	10YR2/3 黒褐色土	パミス粒(φ3-5mm)少量, P. B. (φ10mm)微量, 炭化粒(φ1-3mm)微量, 10YR4/3にぶい黄褐色土粒(φ5-9mm)微量, 10YR4/3にぶい黄褐色土ブロック(φ30mm大)混入
SI-060b掘り方		
第a層	10YR2/2 黒褐色土	パミス粒(φ3-5mm)微量, P. B. (φ20mm大)混入, ローム粒(φ1-3mm)少量, 炭化粒(φ1-5mm)少量, 焼土粒(φ5-9mm)微量, 灰少量, 7.5YR6/6褐色土ブロック(φ20-40mm大)混入, 7.5YR6/4にぶい橙色土ブロック(φ20mm大)混入, 7.5YR6/4にぶい黄褐色土粒(φ5-9mm)微量, 灰少量混入
第b層	10YR2/1 黒色土	パミス粒(φ1-5mm)微量, P. B. (φ10mm)微量, ローム粒(φ1-2mm)微量, 炭化粒(φ1-3mm)少量, 灰微量混入
第c層	10YR1.7/1 黒色土	パミス粒(φ1-5mm)少量, P. B. (φ10mm)微量, ローム粒(φ1-3mm)少量, 炭化粒(φ1-5mm)少量, 灰微量混入

SI-060出土遺物位置図



図 2-234 竪穴住居跡 -233



- SI-060掘り方Pit1**
 第1層 10YR2/3 黒褐色土 パミス粒(φ1-5mm)微量, P. B. (φ10-15mm)少量, ローム粒(φ1-5mm)少量, L. B. (φ10mm)微量
 第2層 7.5YR2/1 黒色土 パミス粒(φ7-9mm)微量, P. B. (φ10mm)微量, ローム粒(φ1-3mm)微量, L. B. (φ10-15mm)微量
 第3層 10YR3/1 黒褐色土 パミス粒(φ1-5mm)少量, P. B. (φ10-20mm)少量, ローム粒(φ1-2mm)微量, L. B. (φ25mm大)混入
- SI-060掘り方Pit2**
 第1層 10YR2/2 黒褐色土 パミス粒(φ1-5mm)少量, P. B. (φ10-20mm)微量, ローム粒(φ1-5mm)微量, L. B. (φ10-30mm)少量, 粘土ブロック(φ10mm大)混入
 第2層 10YR2/3 黒褐色土 パミス粒(φ1-2mm)微量, P. B. (φ10mm)微量, ローム粒(φ1-5mm)微量, L. B. (φ10-15mm)少量, 粘土ブロック(φ20-40mm大)混入
- SI-060掘り方Pit3**
 第1層 10YR4/3 にぶい黄褐色土 パミス粒(φ1-2mm)極微量, ローム粒(φ1-3mm)少量, L. B. (φ20mm)微量
 第4層 10YR3/2 黒褐色土 パミス粒(φ3-5mm)少量, P. B. (φ10-20mm)少量, ローム粒(φ1-9mm)少量, L. B. (φ10-40mm)少量, 10YR3/4暗褐色土ブロック(φ10-20mm)少量
- SI-060掘り方Pit3**
 第1層 10YR2/1 黒色土 P. B. (φ10-15mm)少量, ローム粒(φ1-9mm)微量, L. B. (φ10-20mm)少量

図 2-235 竪穴住居跡 -234

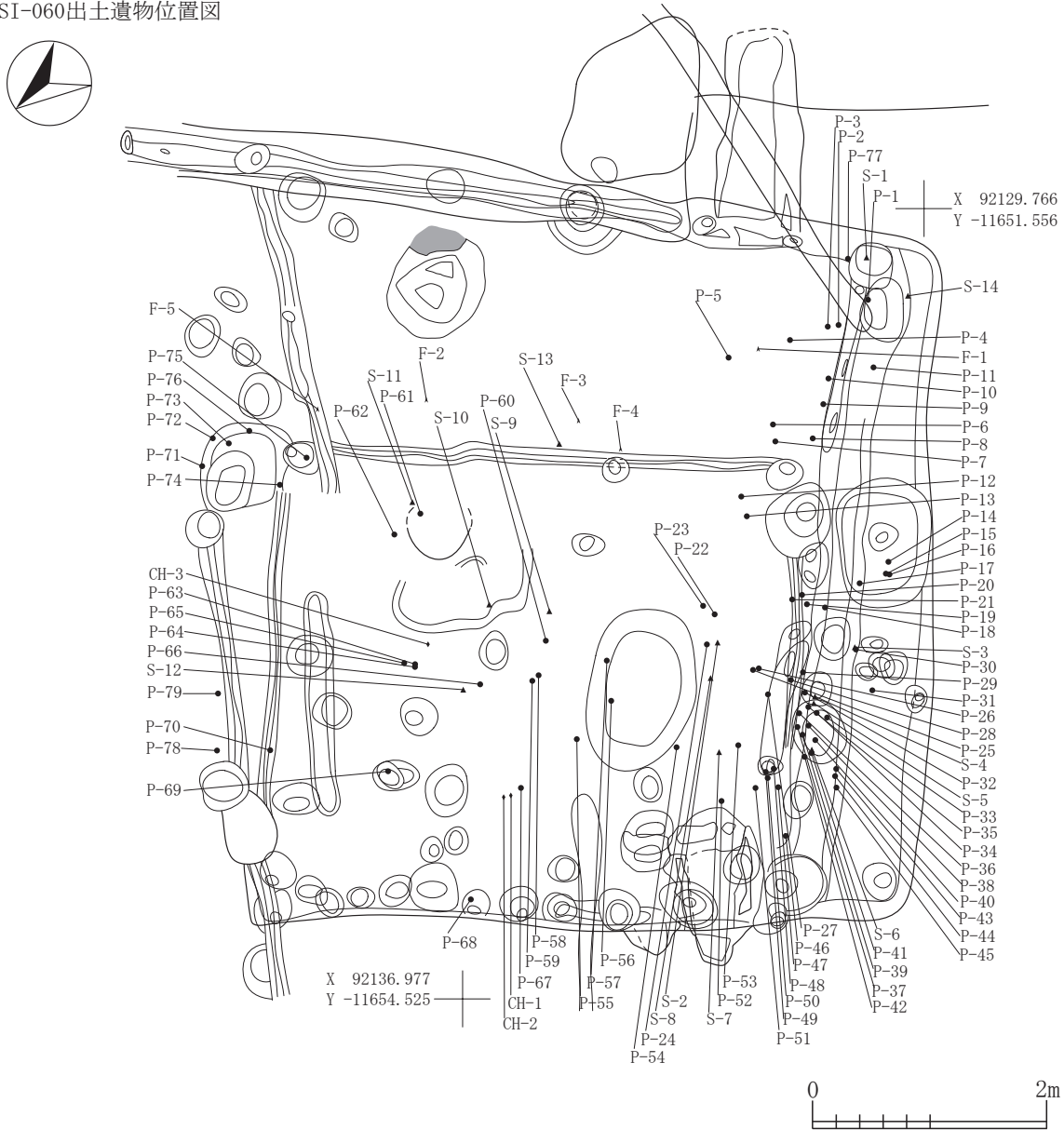
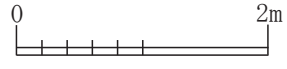
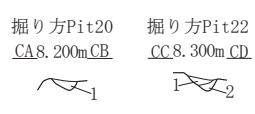
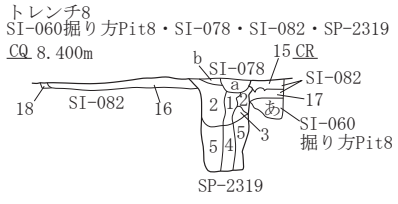
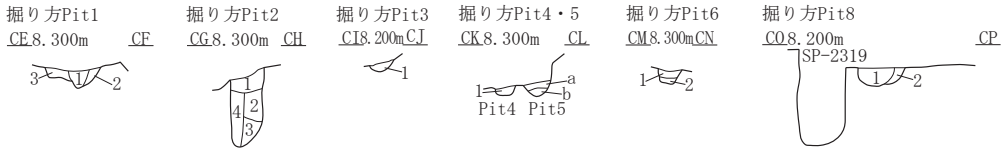
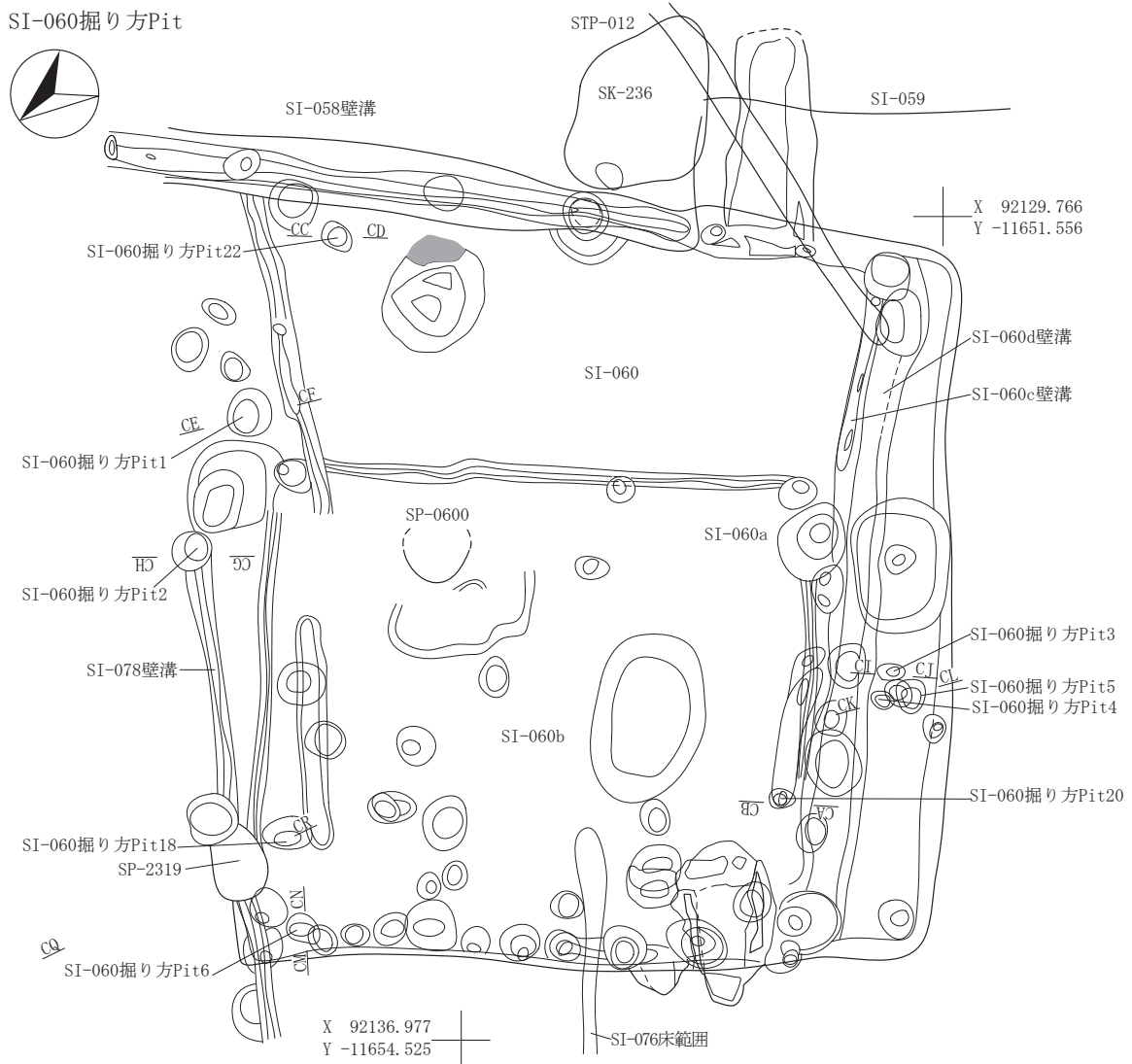
SI-060掘り方Pit4	
第1層 10YR2/1 黒色土	パミス粒(φ1-3mm)微量, P.B. (φ10-40mm)中量, ローム粒(φ1-5mm)少量, L.B. (φ10-15mm)微量
SI-060掘り方Pit5	
第a層 10YR2/3 黒褐色土	パミス粒(φ1-5mm)少量, P.B. (φ10-20mm)少量, ローム粒(φ1-3mm)少量, L.B. (φ10mm)極微量, 7.5YR5/4にぶい黄褐色土ブロック(φ40mm大)混入
第b層 10YR2/1 黒色土	ローム粒(φ1-5mm)微量, 7.5YR5/8明褐色土ブロック(φ20-30mm)中量
SI-060掘り方Pit6	
第1層 10YR2/3 黒褐色土	パミス粒(φ1-9mm)微量, P.B. (φ10-20mm)微量, ローム粒(φ1-3mm)少量, L.B. (φ10mm)微量
第2層 10YR2/2 黒褐色土	ローム粒(φ1-5mm)少量
SI-060掘り方Pit8	
第1層 10YR2/3 黒褐色土	パミス粒(φ1-3mm)微量, P.B. (φ10-15mm)微量, ローム粒(φ1-5mm)少量, 10YR4/3にぶい黄褐色土ブロック(φ10-20mm)微量
第2層 10YR2/2 黒褐色土	ローム粒(φ1-5mm)微量, 10YR4/3にぶい黄褐色土ブロック(φ10-30mm)微量
トレンチ8	
SI-060掘り方Pit8	
第a層 10YR2/3 黒褐色土	パミス粒(φ5-9mm)少量, P.B.(φ10-30mm)少量, 炭化粒(φ1-3mm)少量
SI-078	
第a層 10YR2/2 黒褐色土	パミス粒(φ2-5mm)少量, 炭化粒(φ3-5mm)少量, 焼土粒(φ1-3mm)微量, 壁溝
第b層 10YR3/2 黒褐色土	パミス粒(φ2-5mm)少量, 壁溝
SI-082	
第15層 10YR7/6 明黄褐色土	P.B. (φ10-30mm)多量
第16層 10YR5/8 黄褐色土	P.B. (φ50-70mm)少量, L.B. (φ15mm)少量
第17層 10YR4/4 褐色土	P.B. (φ10-70mm)多量, 貼床
第18層 10YR5/3 にぶい黄褐色土	パミス粒(φ5-9mm)少量, 貼床
SP-2319	
第1層 10YR3/3 暗褐色土	パミス粒(φ3-5mm)少量
第2層 10YR7/8 黄橙色土	10YR3/2黒褐色土少量, パミス層
第3層 10YR6/6 明黄褐色土	パミスとロームの混合土層
第4層 10YR3/2 黒褐色土	ローム粒(φ1-9mm)微量, P.B.(φ10-20mm)微量
第5層 10YR3/2黒褐色土と10YR6/6明黄褐色土の混合土	L.B.(φ10-40mm)多量, 焼土粒(φ5mm)微量
SI-060掘り方Pit20	
第1層 10YR2/3 黒褐色土	パミス粒(φ1-5mm)微量, P.B. (φ10-15mm)微量, ローム粒(φ1-3mm)少量, L.B. (φ10-30mm)微量
SI-060掘り方Pit22	
第1層 10YR3/2 黒褐色土	パミス粒(φ1-9mm)微量, P.B. (φ10-40mm)少量, ローム粒(φ1-5mm)微量, 10YR2/1黒色土ブロック(φ15mm大)少量
第2層 10YR3/3 暗褐色土	ローム粒(φ1-5mm)少量, 10YR5/8黄褐色土ブロック(φ30-40mm)中量

SI-060カマド



図 2-236 竪穴住居跡 -235

SI-060カマド出土遺物位置図



SI-060カマド炭化物・焼土・粘土範囲

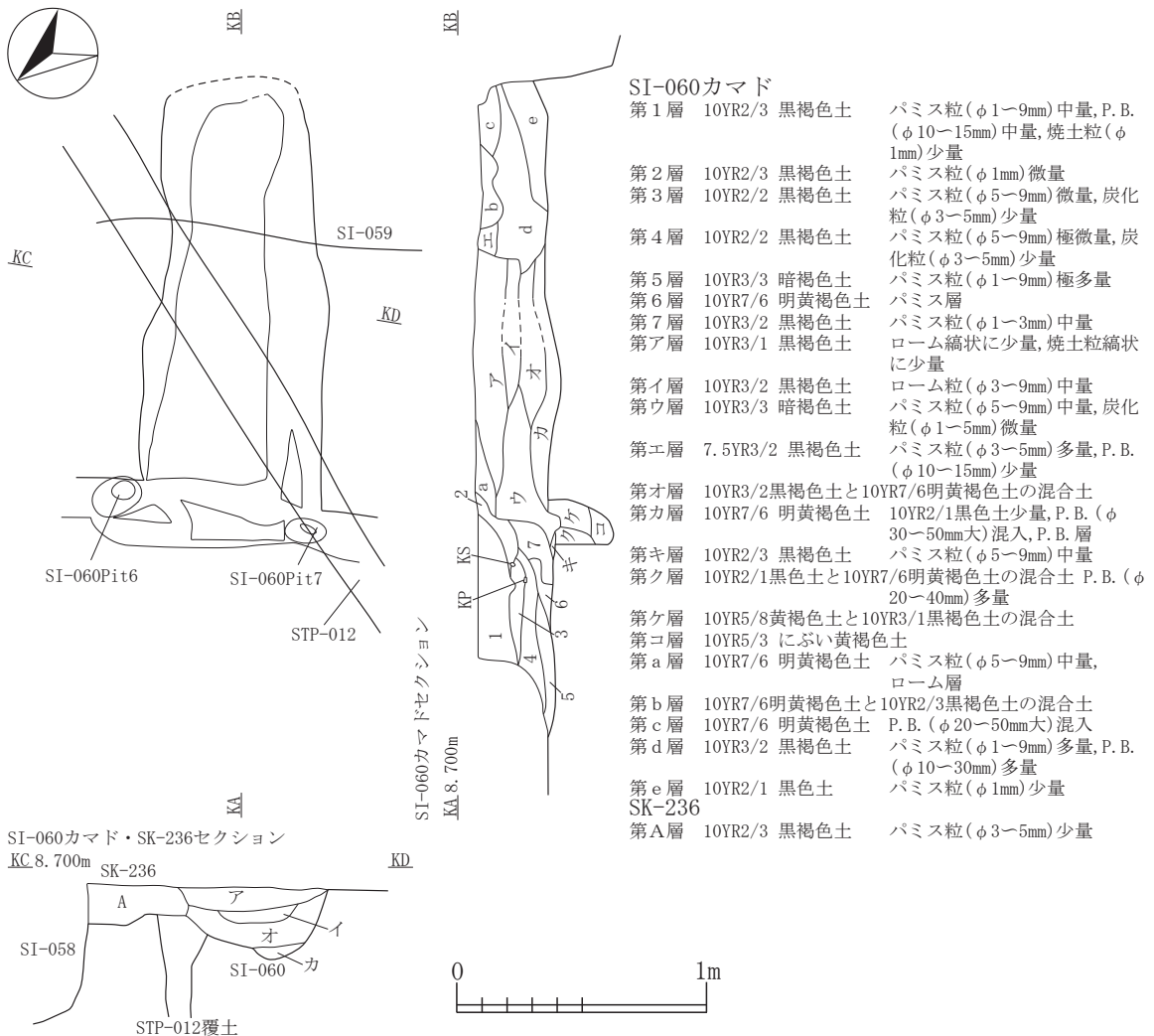
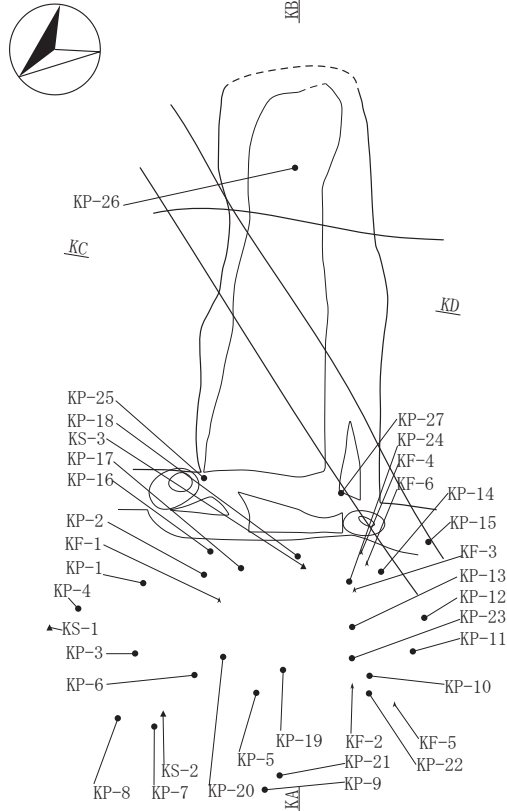
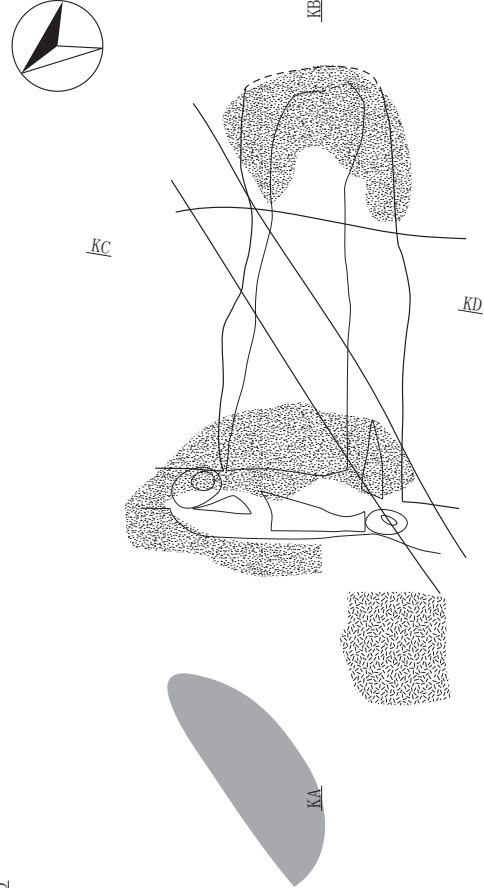

SI-060カマド2

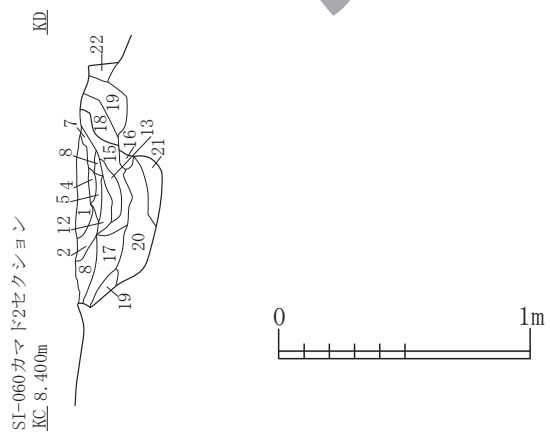
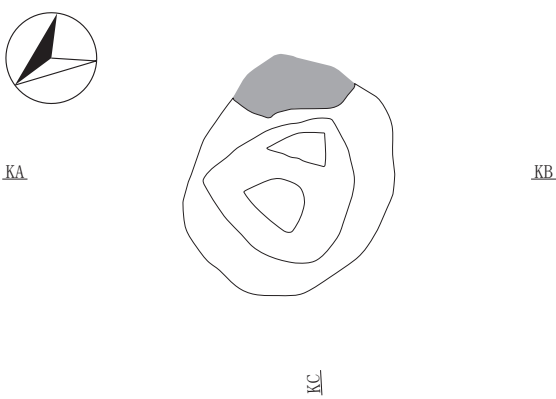

SI-060カマド2セクション

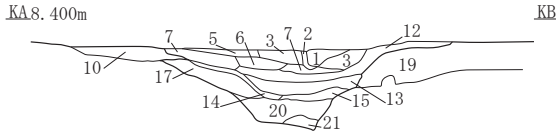

SI-060カマド2

第1層	10YR2/1 黒色土	炭化粒(φ1-5mm)中量, 焼土粒(φ1-5mm)微量, 灰(φ3-5mm)少量
第2層	10YR7/4 にぶい黄橙色土	焼土ブロック(φ30mm)微量
第3層	10YR7/3 にぶい黄橙色土	L.B.(φ10-30mm)中量, 焼土ブロック(φ10mm)少量
第4層	7.5YR7/4 にぶい橙色土	炭化粒(φ1-9mm)少量, 焼土粒(φ1-9mm)中量, 焼土ブロック(φ10-15mm)中量
第5層	7.5YR5/6 明褐色土	炭化粒(φ1-9mm)少量, 焼土粒(φ1-9mm)少量, 焼土ブロック(φ10-20mm)少量
第6層	10YR7/6 明黄褐色土	炭化粒(φ1-3mm)微量

第7層	7.5YR5/3 にぶい褐色土	炭化粒(φ3-5mm)少量, 焼土粒(φ5-9mm)中量, P.B.(φ10-30mm)少量
第8層	2.5Y4/2 暗灰黄色土	パミス粒(φ1mm)微量
第9層	10YR3/2 黒褐色土	パミス粒(φ3-5mm)多量, 貼床
第10層	10YR2/3 黒褐色土	炭化粒(φ1-3mm)少量
第11層	10YR1.7/1 黒色土	焼土ブロック(φ20-40mm)多量
第12層	10YR8/3 浅黄褐色土	
第13層	2.5Y6/3 にぶい黄色土	炭化粒(φ1-3mm)少量, 灰(φ10-15mm)微量
第14層	N2/0 黒色土	炭化物(φ10-15mm)少量, 灰(φ5-15mm)微量
第15層	N6/0 灰色土	パミス粒(φ5-9mm)中量, パミス粒(φ5-9mm)多量, 貼床
第16層	10YR4/3 にぶい黄褐色土	火床面
第17層	10YR3/4 暗褐色土	P.B.(φ10-15mm)中量, 焼土ブロック(φ10-15mm)少量, 貼床
第18層	5YR6/6 橙色土	炭化粒(φ1-5mm)中量, 灰少量
第19層	7.5YR2/1 黒色土	10YR4/3にぶい黄褐色土少量, P.B.層
第20層	N1.5/0 黒色土	パミス粒(φ5-9mm)中量, P.B.(φ10-30mm)少量
第21層	10YR5/6 黄褐色土	
第22層	10YR2/2 黒褐色土	

図 2-237 竪穴住居跡 -236

SI-060カマド2出土遺物位置図

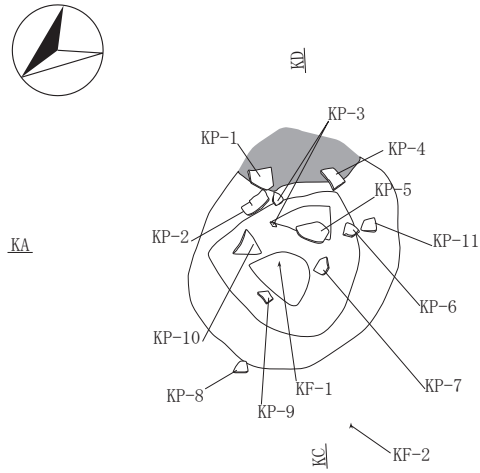

SI-060カマド2炭化物・焼土・灰・粘土範囲1面目

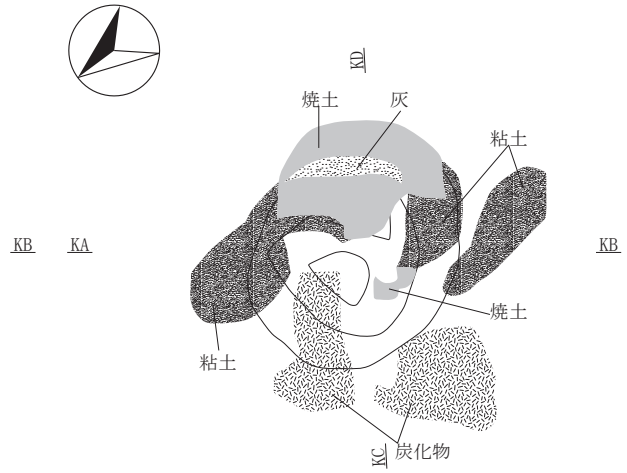

SI-060カマド2炭化物・焼土・灰範囲2面目

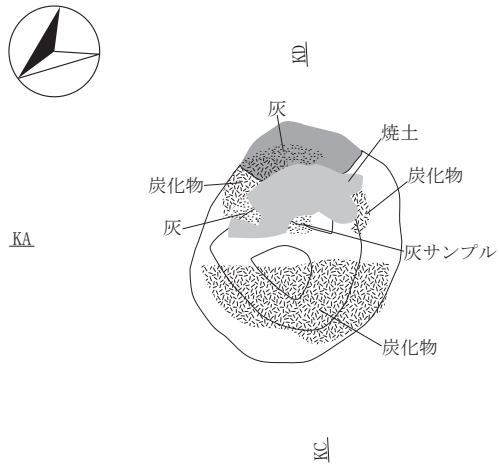

SI-060カマド2炭化物・焼土・灰範囲3面目

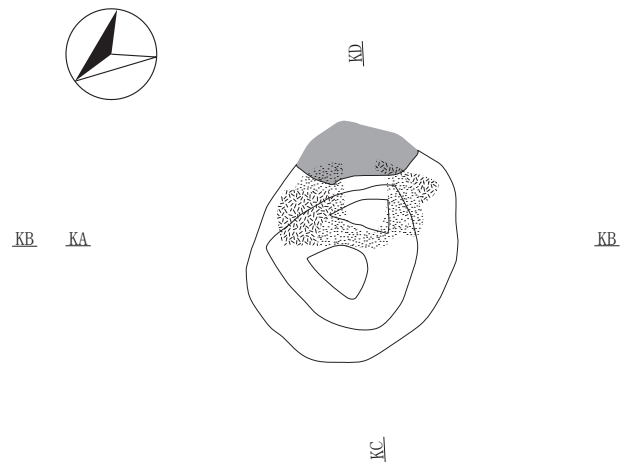

SI-060カマド2灰範囲4面目

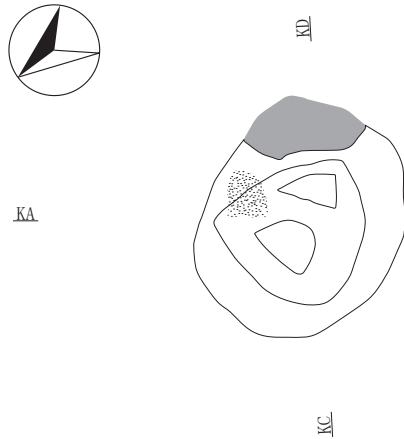

SI-060カマド2炭化物範囲4面目



図 2-238 竪穴住居跡 -237



図 2-239 竪穴住居跡 -238

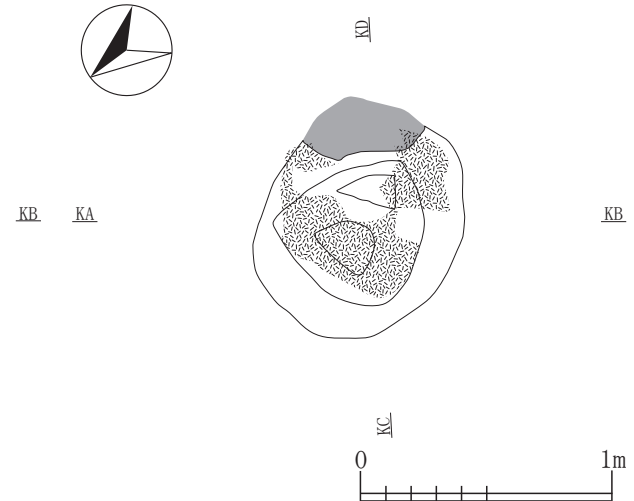

図 2-240 竪穴住居跡 -239

SI-060bPit2		
第1層	10YR2/1 黒色土	ローム粒(φ1~5mm)微量
第2層	10YR2/2 黒褐色土	ローム粒(φ1~3mm)微量, L. B. (φ10mm)極微量, 10YR3/2黒褐色土ブロック(φ10~20mm)少量
SI-060bPit3		
第1層	10YR2/1 黒色土	パミス粒(φ5~6mm)少量, P. B. (φ10~15mm)少量, ローム粒(φ1~3mm)少量, 10YR3/2黒褐色土ブロック(φ10~20mm)少量
第2層	10YR1.7/1 黒色土	パミス粒(φ1~5mm)微量, P. B. (φ10~40mm)少量, ローム粒(φ1~3mm)微量
SI-060b		
第a層	10YR2/1 黒色土	パミス粒(φ1~5mm)少量, P. B. (φ10mm)少量, ローム粒(φ1~3mm)微量, 炭化粒(φ1~5mm)少量, 炭化物(φ10~15mm)微量, 焼土粒(φ1~6mm)微量
第b層	7.5YR1.7/1 黒色土	ローム粒(φ1~5mm)微量, L. B. (φ10mm大)混入, 炭化粒(φ1~2mm)微量, 焼土粒(φ3~5mm)微量
SI-060Pit28		
第c層	10YR1.7/1 黒色土	ローム粒(φ1~2mm)少量
第d層	10YR3/1 黒褐色土	ローム粒(φ1~3mm)少量, L. B. (φ10~15mm)少量
第e層	10YR2/2 黒褐色土	ローム粒(φ1~2mm)極微量
SI-060bPit5		
第1層	10YR2/1 黒色土	パミス粒(φ1~5mm)微量, P. B. (φ10~20mm)極微量, ローム粒(φ1~5mm)微量
SI-060bPit6		
第a層	10YR2/1 黒色土	パミス粒(φ1~5mm)微量, P. B. (φ10mm大)混入, ローム粒(φ1~2mm)極微量
SI-060bPit7		
第1層	10YR2/2 黒褐色土	ローム粒(φ3~5mm)少量, L. B. (φ10~15mm)微量, 炭化粒(φ3~5mm)微量, 10YR2/3黒褐色土ブロック(φ10~40mm)微量
第2層	10YR2/3 黒褐色土	L. B. (φ10mm大)混入
第3層	10YR3/1 黒褐色土	ローム粒(φ1~5mm)少量, L. B. (φ10~15mm)微量
SI-060bPit8		
第1層	10YR2/2 黒褐色土	パミス粒(φ1~5mm)微量, P. B. (φ10mm)極微量, ローム粒(φ1~5mm)少量, L. B. (φ10mm)微量
SI-060bPit9		
第1層	10YR2/2 黒褐色土	パミス粒(φ1~5mm)微量, ローム粒(φ1~3mm)微量, 炭化粒(φ1~2mm)極微量, 焼土粒(φ1~3mm)極微量
第2層	10YR2/1 黒色土	ローム粒(φ1~5mm)微量, L. B. (φ20mm大)混入, 焼土粒(φ5mm大)混入
SI-060bPit10		
第1層	10YR2/3 黒褐色土	パミス粒(φ1~3mm)微量, P. B. (φ10~20mm)微量, ローム粒(φ1~3mm)微量, L. B. (φ20mm大)混入, 炭化粒(φ1~2mm)極微量
第2層	10YR2/2 黒褐色土	パミス粒(φ1~9mm)少量, P. B. (φ10~40mm)少量, ローム粒(φ1~5mm)微量, 炭化粒(φ1~2mm)極微量, 焼土粒(φ1~2mm)極微量
第3層	10YR3/1 黒褐色土	ローム粒(φ1~2mm)微量
SI-060bPit11		
第1層	10YR2/2 黒褐色土	ローム粒(φ1~7mm)少量, L. B. (φ10~15mm)微量, 炭化粒(φ1~3mm)微量
第2層	10YR2/3 黒褐色土	ローム粒(φ1~5mm)微量, L. B. (φ10mm)極微量, 炭化粒(φ1~3mm)微量
第3層	10YR3/2 黒褐色土	ローム粒(φ1~3mm)少量, L. B. (φ10~15mm)極微量
第4層	10YR2/1 黒色土	ローム粒(φ1~3mm)微量, L. B. (φ10mm)微量
SI-060bPit12		
第1層	10YR2/3 黒褐色土	パミス粒(φ3~5mm)微量, ローム粒(φ1~9mm)少量, L. B. (φ20~30mm大)混入, 炭化粒(φ1~5mm)少量, 焼土粒(φ7mm大)混入
第2層	10YR2/3 黒褐色土	パミス粒(φ3~5mm)少量, ローム粒(φ1~9mm)少量
掘り方	10YR2/2 黒褐色土	ローム粒(φ1~5mm)微量, L. B. (φ10~100mm)少量
SI-060bPit13		
第1層	10YR2/2 黒褐色土	パミス粒(φ3~5mm)極微量, ローム粒(φ1~5mm)少量, 炭化粒(φ1~5mm)少量, 焼粒(φ1~5mm)少量, 焼土ブロック(φ10~30mm)少量
第2層	10YR2/1 黒色土	ローム粒(φ1~5mm)少量, L. B. (φ10mm大)混入
第3層	10YR2/3 黒褐色土	ローム粒(φ1~5mm)少量, L. B. (φ10~20mm)微量, 炭化粒(φ1~9mm)微量
SI-060bPit14		
第1層	10YR2/2 黒褐色土	パミス粒(φ1~5mm)微量, P. B. (φ10~30mm)微量, ローム粒(φ1~3mm)微量, L. B. (φ10~40mm大)混入, 10YR3/3暗褐色土粒(φ1~5mm)微量, 10YR2/1黒色土粒(φ1~5mm)極微量
第2層	10YR2/1 黒色土	パミス粒(φ1~5mm)極微量, ローム粒(φ1~3mm)極微量, L. B. (φ10mm大)混入
第3層	10YR3/2 黒褐色土	パミス粒(φ1~2mm)微量, ローム粒(φ1~2mm)微量
第4層	10YR2/1 黒色土	パミス粒(φ1~5mm)微量, P. B. (φ10~50mm)中量, ローム粒(φ1~2mm)極微量
第5層	10YR4/6 褐色土	10YR3/2黒褐色土粒(φ1~5mm)微量
第6層	10YR1.7/1 黒色土	パミス粒(φ1~3mm)極微量, ローム粒(φ1~3mm)極微量
SI-075貼床		
第A層	10YR2/3 黒褐色土	パミス粒(φ1~5mm)微量, P. B. (φ10~20mm)微量, 炭化粒(φ1~3mm)極微量, 焼土粒(φ1~2mm)極微量, 粘土粒(φ1~5mm)微量, 粘土ブロック(φ10~50mm)微量
SI-060bPit17		
第a層	10YR2/1 黒色土	ローム粒(φ1~5mm)少量, L. B. (φ10mm大)極微量
第b層	10YR1.7/1 黒色土	ローム粒(φ1~2mm)極微量
SI-060Pit11		
第1層	10YR2/3 黒褐色土	パミス粒(φ3~9mm)少量, P. B. (φ20~30mm)微量, ローム粒(φ1~5mm)少量, L. B. (φ10mm)極微量, 炭化粒(φ1~3mm)少量, 焼土粒(φ1~5mm)微量
第2層	7.5YR2/1 黒色土	パミス粒(φ1~5mm)少量, ローム粒(φ1~5mm)微量, 炭化粒(φ1~5mm)少量, 焼土粒(φ1~2mm)極微量
第3層	10YR2/2 黒褐色土	パミス粒(φ1~2mm)極微量, P. B. (φ10mm)微量, ローム粒(φ1~5mm)少量, L. B. (φ10~20mm)極微量, 炭化粒(φ1~2mm)微量, 焼土粒(φ1~2mm)極微量
第4層	7.5YR3/1 黒褐色土	パミス粒(φ1~2mm)微量, P. B. (φ10~15mm)極微量, ローム粒(φ1~3mm)少量, L. B. (φ10mm大)混入
SI-060bPit19		
第1層	10YR3/1 黒褐色土	パミス粒(φ1~9mm)少量, P. B. (φ10~30mm)中量, ローム粒(φ1~5mm)少量
第2層	10YR2/1 黒色土	パミス粒(φ3~5mm)微量, ローム粒(φ1~3mm)少量
第3層	10YR2/3 黒褐色土	パミス粒(φ1~9mm)少量, P. B. (φ10~20mm)微量
第4層	10YR2/2 黒褐色土	パミス粒(φ1~5mm)微量, ローム粒(φ1~2mm)少量
第5層	10YR1.7/1 黒色土	パミス粒(φ1~3mm)極微量, ローム粒(φ1~5mm)少量, L. B. (φ10mm)極微量, 炭化粒(φ1~2mm)極微量
SI-060b掘り方		
第a層	10YR2/2 黒褐色土	パミス粒(φ3~5mm)微量, P. B. (φ20mm大)混入, ローム粒(φ1~3mm)少量, 炭化粒(φ1~5mm)少量, 焼土粒(φ5~9mm)微量, 灰少量, 7.5YR6/6橙色土ブロック(φ20~40mm大)混入, 7.5YR6/4にぶい橙色土粒(φ5~9mm)微量, 7.5YR6/4にぶい橙色土ブロック(φ20mm大)混入
第b層	10YR2/1 黒色土	パミス粒(φ1~5mm)微量, P. B. (φ10mm)微量, ローム粒(φ1~2mm)微量, 炭化粒(φ1~3mm)少量, 灰微量
第c層	10YR1.7/1 黒色土	パミス粒(φ1~5mm)少量, P. B. (φ10mm)微量, ローム粒(φ1~3mm)少量, 炭化粒(φ1~5mm)少量, 灰微量
SI-060Pit31		
第1層	7.5YR2/1 黒色土	P. B. (φ10mm大)混入, 炭化粒(φ1~5mm)少量, 粘土ブロック(φ15mm大)混入, 10YR3/2黒褐色土ブロック(φ10mm)少量
第2層	10YR2/1 黒色土	パミス粒(φ5~9mm)中量, P. B. (φ10~40mm)微量, ローム粒(φ1~5mm)少量, L. B. (φ10mm)微量, 炭化粒(φ1~3mm)少量, 焼土粒(3~5mm)微量
第3層	10YR2/2 黒褐色土	パミス粒(φ1~3mm)微量, P. B. (φ20mm)微量, ローム粒(φ1~3mm)微量, 炭化粒(φ3~9mm)少量, 焼土粒(φ5mm)極微量, 粘土粒(φ5~9mm)微量, 粘土ブロック(φ30mm大)混入
第4層	10YR2/3 黒褐色土	パミス粒(φ3~5mm)少量, P. B. (φ10mm)微量, ローム粒(φ1~3mm)微量, 炭化粒(φ1~3mm)微量, 10YR4/3にぶい黄褐色土粒(φ5~9mm)微量, 10YR4/3にぶい黄褐色土ブロック(φ30mm大)混入

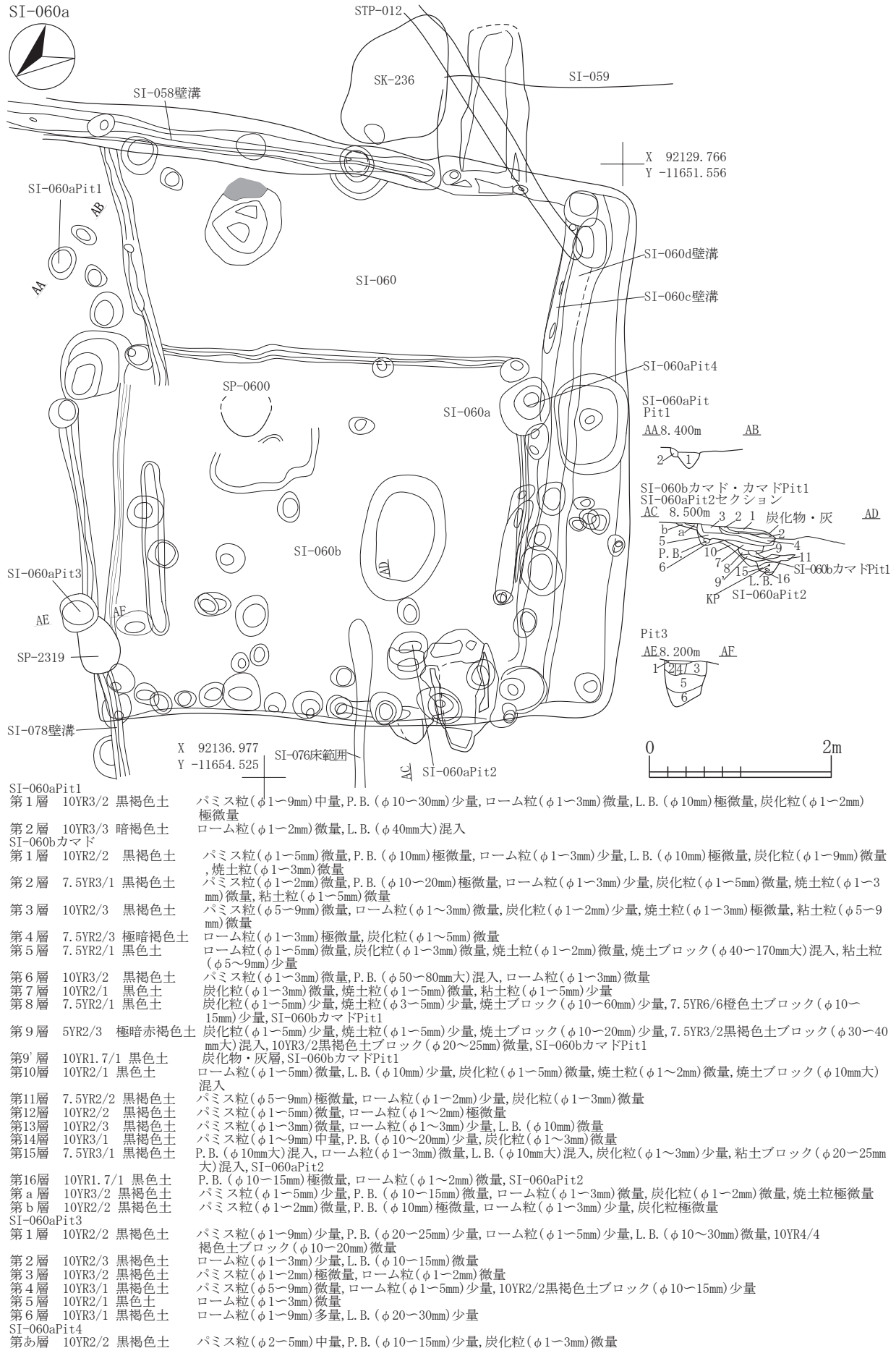
SI-060b出土遺物位置図

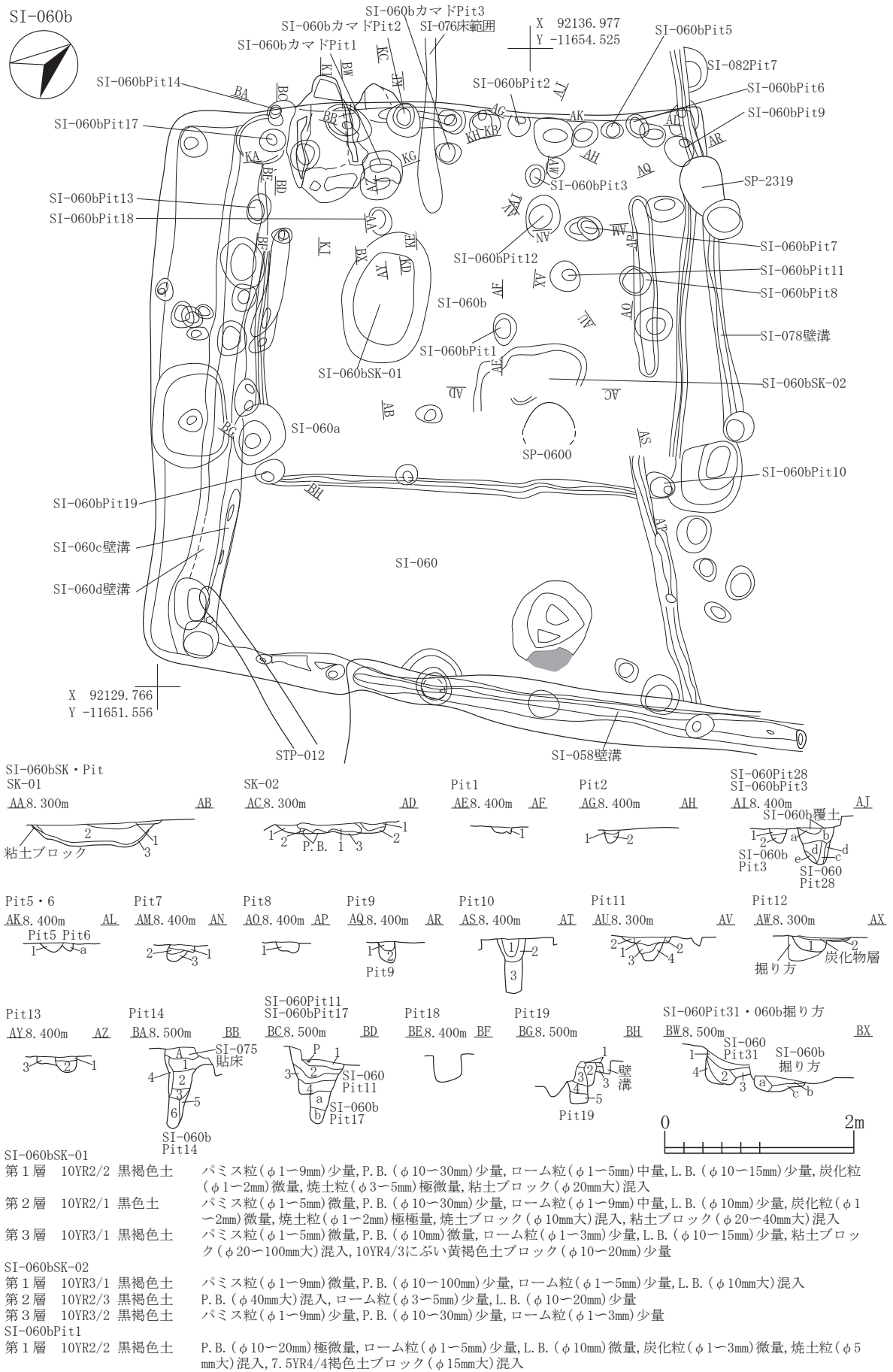
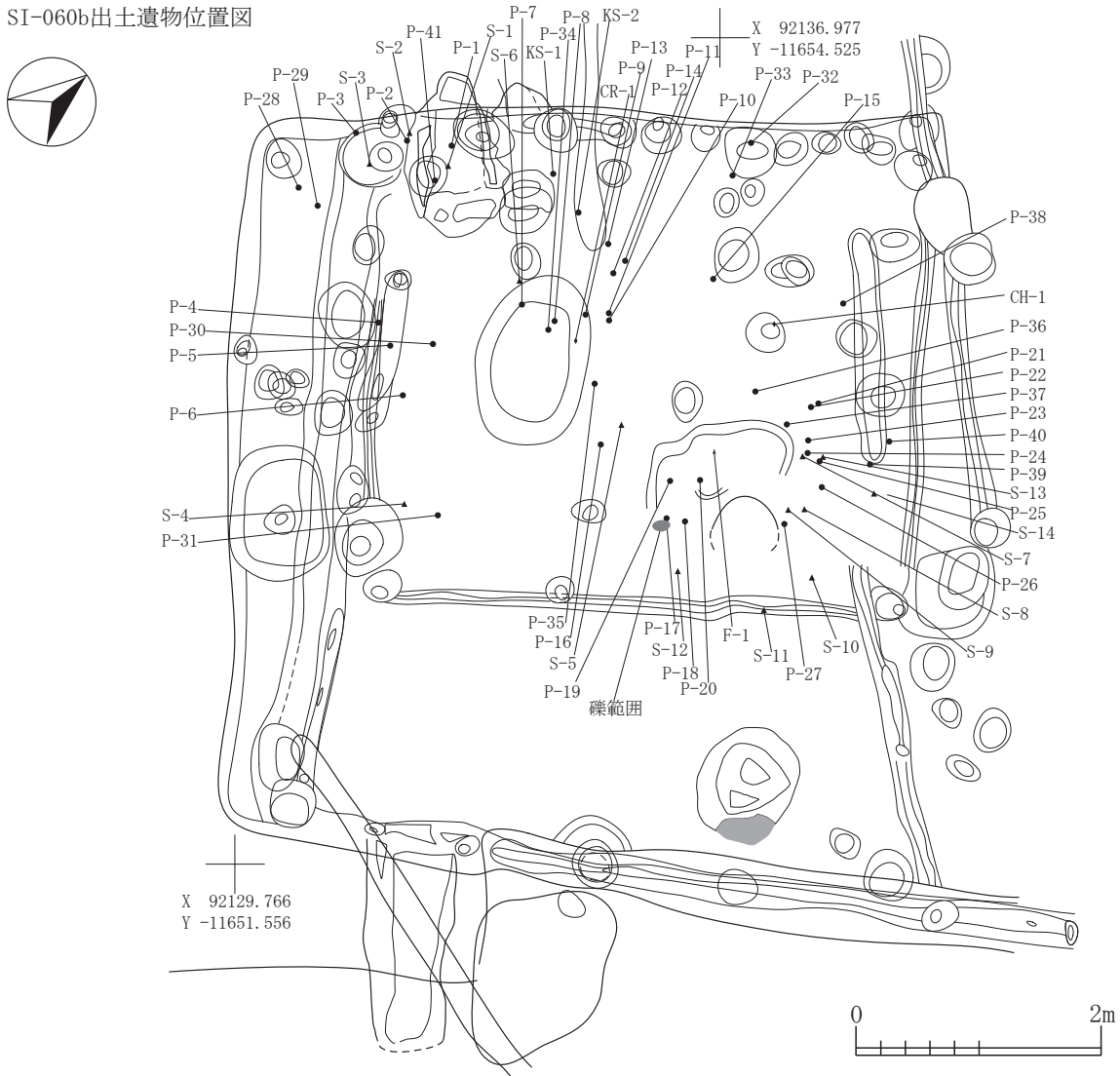

SI-060b炭化物・焼土範圍

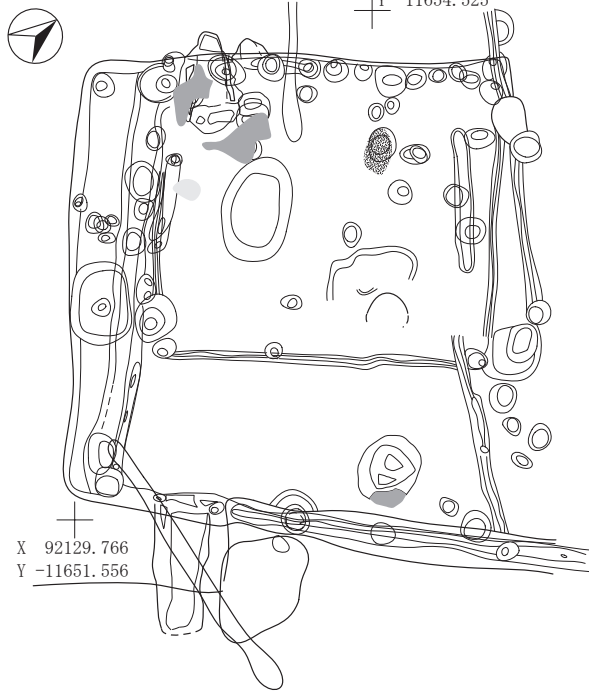

SI-060b貼床範圍



图 2-241 竪穴住居跡 -240

SI-060b掘り方

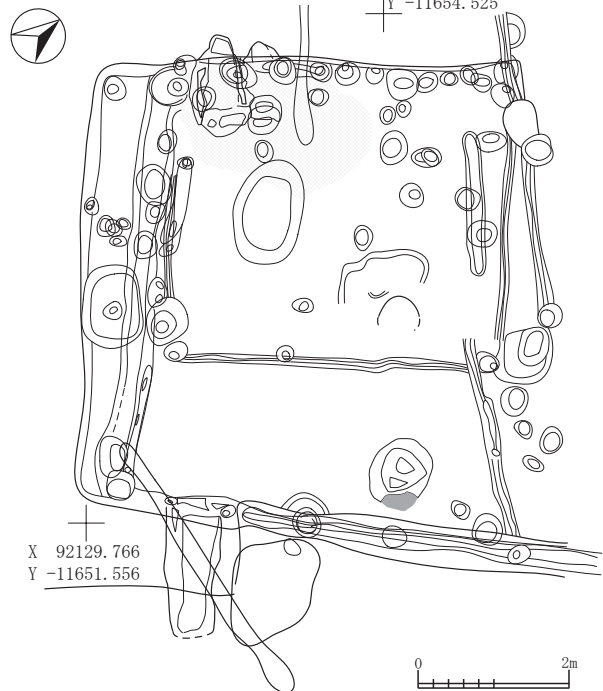
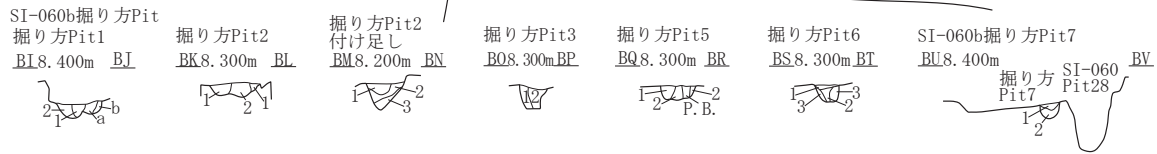
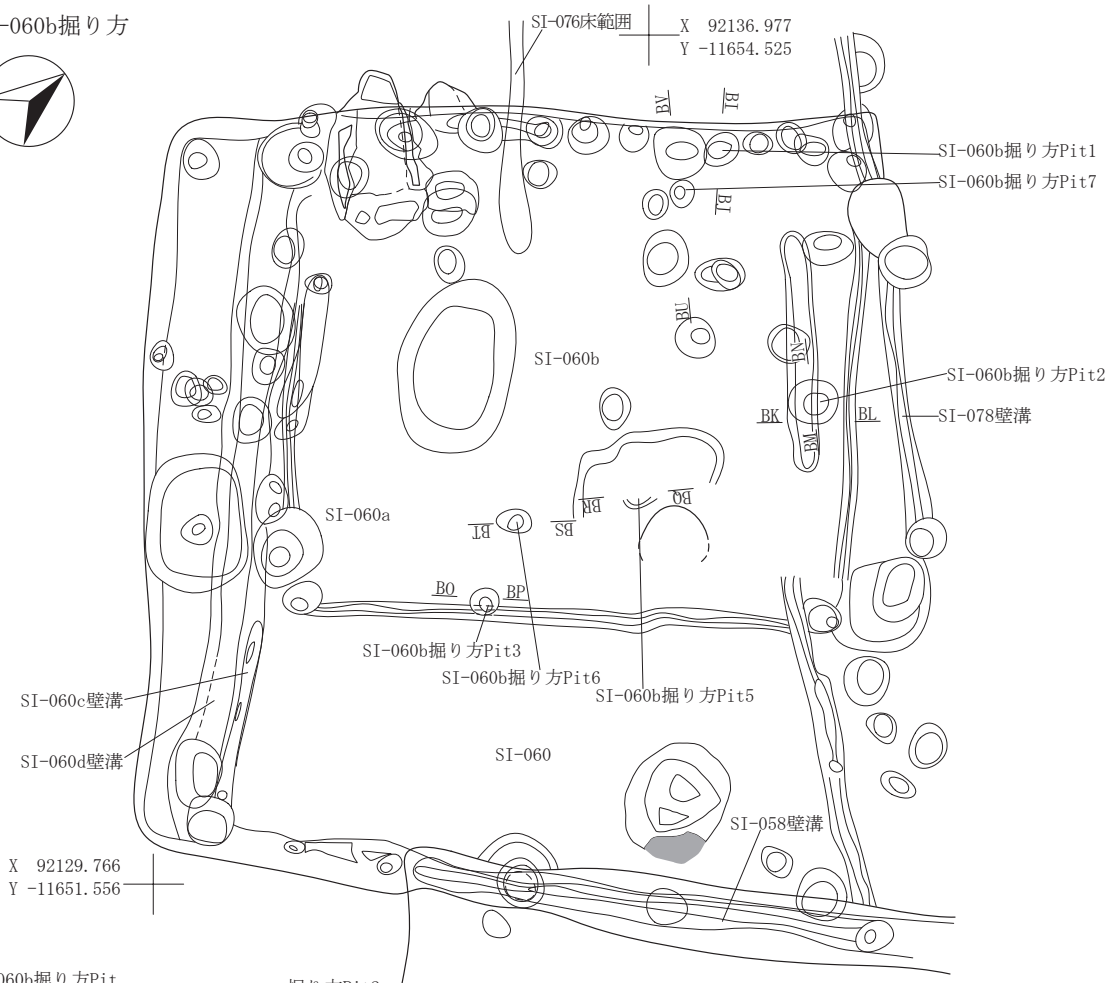

SI-060b掘り方Pit1	第1層 10YR2/3 黒褐色土	パミス粒(φ1-5mm)微量, P.B.(φ10-20mm)微量, 炭化粒(φ1-2mm)極微量, 10YR2/1黒色土ブロック(φ10-15mm)微量
	第2層 10YR3/2 黒褐色土	パミス粒(φ1-9mm)微量, P.B.(φ10mm)極微量, ローム粒(φ1-5mm)微量, 炭化粒(φ1-3mm)極微量, 焼土粒(φ1-3mm)極微量
	第a層 10YR2/2 黒褐色土	パミス粒(φ1-7mm)少量, P.B.(φ10-20mm)少量, 焼土粒(φ1-2mm)極微量, 10YR2/1黒色土粒(φ1-3mm)極微量
	第b層 10YR7/6 明黄褐色土	10YR2/2黒褐色土ブロック(φ30mm大)混入, 10YR2/1黒色土ブロック(φ10mm大)混入, P.B.層
SI-060b掘り方Pit2	第1層 10YR2/1 黒色土	パミス粒(φ1-5mm)微量, P.B.(φ10mm)微量, ローム粒(φ1-5mm)微量, L.B.(φ10mm)微量, 炭化粒(φ1-2mm)極微量
	第2層 10YR2/3 黒褐色土	パミス粒(φ1-9mm)少量, P.B.(φ10-30mm)微量, ローム粒(φ1-3mm)少量, L.B.(φ15mm)少量, 炭化粒(φ1-2mm)微量
SI-060b掘り方Pit2付け足し	第1層 10YR2/3 黒褐色土	ローム粒(φ1-9mm)中量, L.B.(φ10mm)微量, 10YR3/3暗褐色土粒(φ5-9mm)少量, 10YR3/3暗褐色土ブロック(φ10mm)微量
	第2層 10YR2/2 黒褐色土	ローム粒(φ1-2mm)少量, L.B.(φ10mm)微量
	第3層 10YR3/2 黒褐色土	ローム粒(φ1-5mm)少量, L.B.(φ20-40mm大)混入
SI-060b掘り方Pit3	第1層 10YR2/2 黒褐色土	パミス粒(φ1-9mm)中量, P.B.(φ10-15mm)微量, ローム粒(φ1-3mm)微量, 10YR4/3にぶい黄褐色土粒(φ3-5mm)微量, 10YR4/3にぶい黄褐色土ブロック(φ10-15mm)微量
	第2層 10YR2/1 黒色土	パミス粒(φ1-5mm)微量, P.B.(φ10mm)微量
SI-060b掘り方Pit5	第1層 10YR2/2 黒褐色土	パミス粒(φ3-5mm)微量, P.B.(φ10-30mm)少量, ローム粒(φ1-5mm)少量, L.B.(φ10mm)微量
	第2層 10YR2/3 黒褐色土	P.B.(φ10-60mm)微量, ローム粒(φ1-5mm)少量, L.B.(φ10mm)極微量
SI-060b掘り方Pit6	第1層 10YR2/2 黒褐色土	P.B.(φ20mm大)混入, ローム粒(φ1-9mm)少量, L.B.(φ10-15mm)微量
	第2層 10YR4/3 にぶい黄褐色土	ローム粒(φ1-5mm)少量
	第3層 10YR4/4 褐色土	パミス粒(φ5-9mm)微量, ローム粒(φ1-5mm)少量, L.B.(φ10mm)微量
SI-060b掘り方Pit7	第1層 10YR2/1 黒色土	ローム粒(φ1-2mm)極微量
	第2層 10YR2/2 黒褐色土	パミス粒(φ1-5mm)微量

図 2-242 竪穴住居跡 -241

SI-060b掘り方

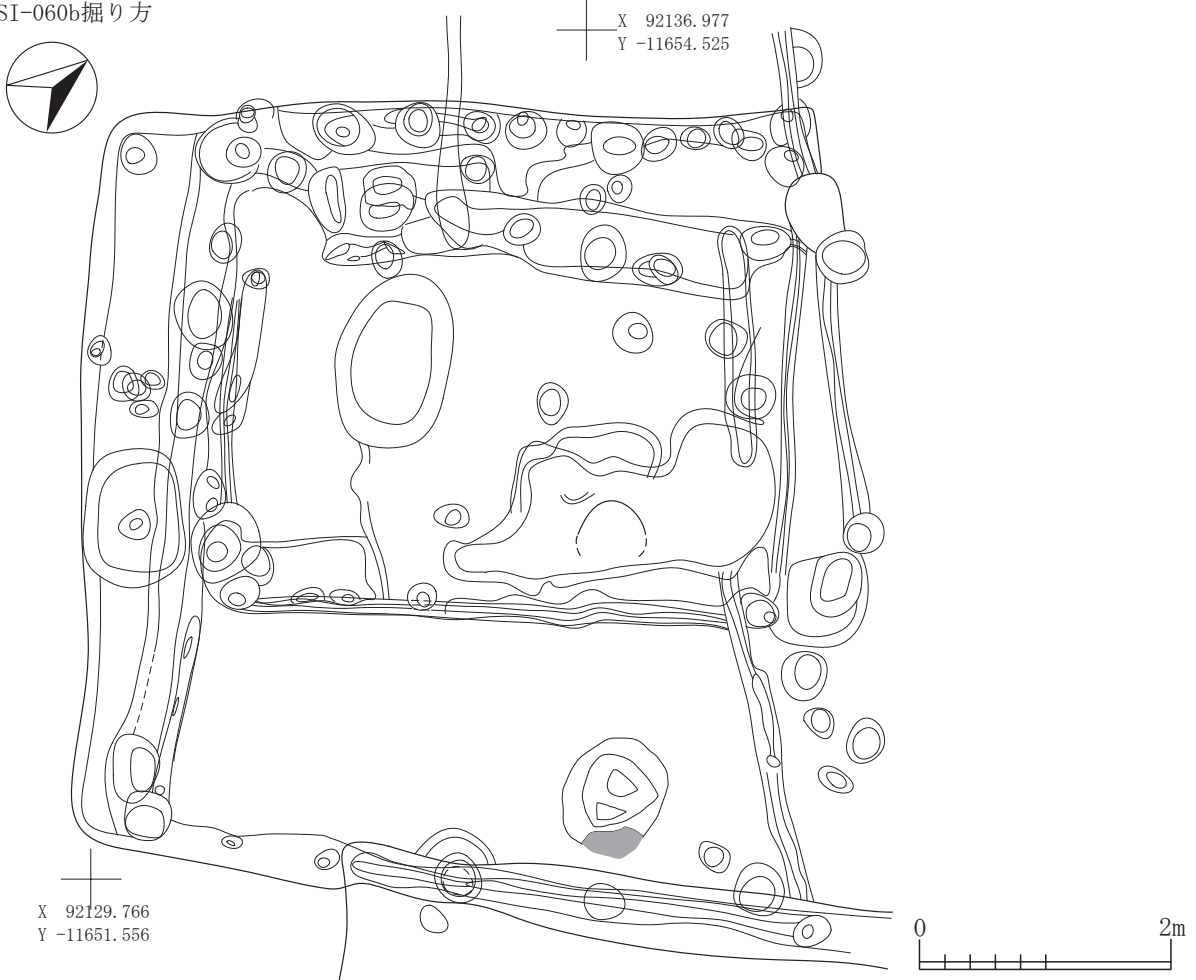

SI-060bカマド・カマド2



図 2-243 竪穴住居跡 -242

SI-060bカマド

第1層	10YR2/2 黒褐色土	パミス粒(φ1-5mm)微量, P. B. (φ10mm)極微量, ローム粒(φ1-3mm)少量, L. B. (φ10mm)極微量, 炭化粒(φ1-9mm)微量, 焼土粒(φ1-3mm)微量
第2層	7.5YR3/1 黒褐色土	パミス粒(φ1-2mm)微量, P. B. (φ10-20mm)極微量, ローム粒(φ1-3mm)少量, 炭化粒(φ1-5mm)微量, 焼土粒(φ1-3mm)微量, 粘土粒(φ1-5mm)微量
第3層	10YR2/3 黒褐色土	パミス粒(φ5-9mm)微量, ローム粒(φ1-3mm)微量, 炭化粒(φ1-2mm)少量, 焼土粒(φ1-3mm)極微量, 粘土粒(φ5-9mm)微量
第4層	7.5YR2/3 極暗褐色土	ローム粒(φ1-3mm)極微量, 炭化粒(φ1-5mm)微量
第5層	7.5YR2/1 黒色土	ローム粒(φ1-5mm)微量, 炭化粒(φ1-3mm)微量, 焼土粒(φ1-2mm)微量, 焼土ブロック(φ40-170mm大)混入, 粘土粒(φ5-9mm)少量
第6層	10YR3/2 黒褐色土	パミス粒(φ1-3mm)微量, P. B. (φ50-80mm大)混入, ローム粒(φ1-3mm)微量
第7層	10YR2/1 黒色土	炭化粒(φ1-3mm)微量, 焼土粒(φ1-5mm)微量, 粘土粒(φ1-5mm)少量
第8層	7.5YR2/1 黒色土	炭化粒(φ1-5mm)少量, 焼土粒(φ3-5mm)少量, 焼土ブロック(φ10-60mm)少量, 7.5YR6/6橙色土ブロック(φ10-15mm)少量, SI-060bカマドPit1
第9層	5YR2/3 極暗赤褐色土	炭化粒(φ1-5mm)少量, 焼土粒(φ1-5mm)少量, 焼土ブロック(φ10-20mm)少量, 7.5YR3/2黒褐色土ブロック(φ30-40mm大)混入, 10YR3/2黒褐色土ブロック(φ20-25mm)微量, SI-060bカマドPit1
第9層	10YR1.7/1 黒色土	炭化物・灰層, SI-060bカマドPit1
第10層	10YR2/1 黒色土	ローム粒(φ1-5mm)微量, L. B. (φ10mm)少量, 炭化粒(φ1-5mm)微量, 焼土粒(φ1-2mm)微量, 焼土ブロック(φ10mm大)混入
第11層	7.5YR2/2 黒褐色土	パミス粒(φ5-9mm)極微量, ローム粒(φ1-2mm)少量, 炭化粒(φ1-3mm)微量
第12層	10YR2/2 黒褐色土	パミス粒(φ1-5mm)微量, ローム粒(φ1-2mm)極微量
第13層	10YR2/3 黒褐色土	パミス粒(φ1-3mm)微量, ローム粒(φ1-3mm)少量, L. B. (φ10mm)微量
第14層	10YR3/1 黒褐色土	パミス粒(φ1-9mm)中量, P. B. (φ10-20mm)少量, 炭化粒(φ1-3mm)微量
第15層	7.5YR3/1 黒褐色土	P. B. (φ10mm大)混入, ローム粒(φ1-3mm)微量, L. B. (φ10mm大)混入, 炭化粒(φ1-3mm)少量, 粘土ブロック(φ20-25mm大)混入, SI-060aPit2
第16層	10YR1.7/1 黒色土	P. B. (φ10-15mm)極微量, ローム粒(φ1-2mm)微量, SI-060aPit2
第a層	10YR3/2 黒褐色土	パミス粒(φ1-5mm)少量, P. B. (φ10-15mm)微量, ローム粒(φ1-3mm)微量, 炭化粒(φ1-2mm)微量, 焼土粒極微量
第b層	10YR2/2 黒褐色土	パミス粒(φ1-2mm)微量, P. B. (φ10mm)極微量, ローム粒(φ1-3mm)少量, 炭化粒極微量
SI-060bカマドPit2		
第1層	7.5YR2/3 極暗褐色土	パミス粒(φ1-3mm)微量, P. B. (φ10-15mm)微量, ローム粒(φ1-5mm)微量, L. B. (φ10mm)微量, 炭化粒(φ1-5mm)少量, 焼土粒(φ1-9mm)少量, 焼土ブロック(φ10-20mm)少量, 灰少量, 焼土層
第2層	10YR3/1 黒褐色土	ローム粒(φ1-3mm)少量, L. B. (φ10-15mm)微量, 炭化粒(φ1-3mm)少量, 焼土粒極微量, 粘土ブロック(φ25mm大)混入
第3層	10YR2/2 黒褐色土	ローム粒(φ1-2mm)極微量
第4層	10YR1.7/1 黒色土	ローム粒(φ1-2mm)微量, 焼土粒極微量
第5層	10YR2/1 黒色土	パミス粒(φ1-5mm)微量, P. B. (φ10mm大)混入, ローム粒(φ1-5mm)少量
SI-060bカマドPit3		
第1層	10YR2/2 黒褐色土	炭化粒(φ1-3mm)微量, 焼土粒(φ1-3mm)少量, 焼土ブロック(φ10mm)微量, 粘土粒(φ3-9mm)少量, 粘土ブロック(φ20mm大)混入
第2層	10YR2/1 黒色土	ローム粒(φ1-2mm)微量, 炭化粒(φ1-2mm)微量, 焼土粒極微量
第3層	7.5YR2/1 黒色土	P. B. (φ30-50mm)微量, ローム粒(φ1-2mm)微量

SI-060bカマド2

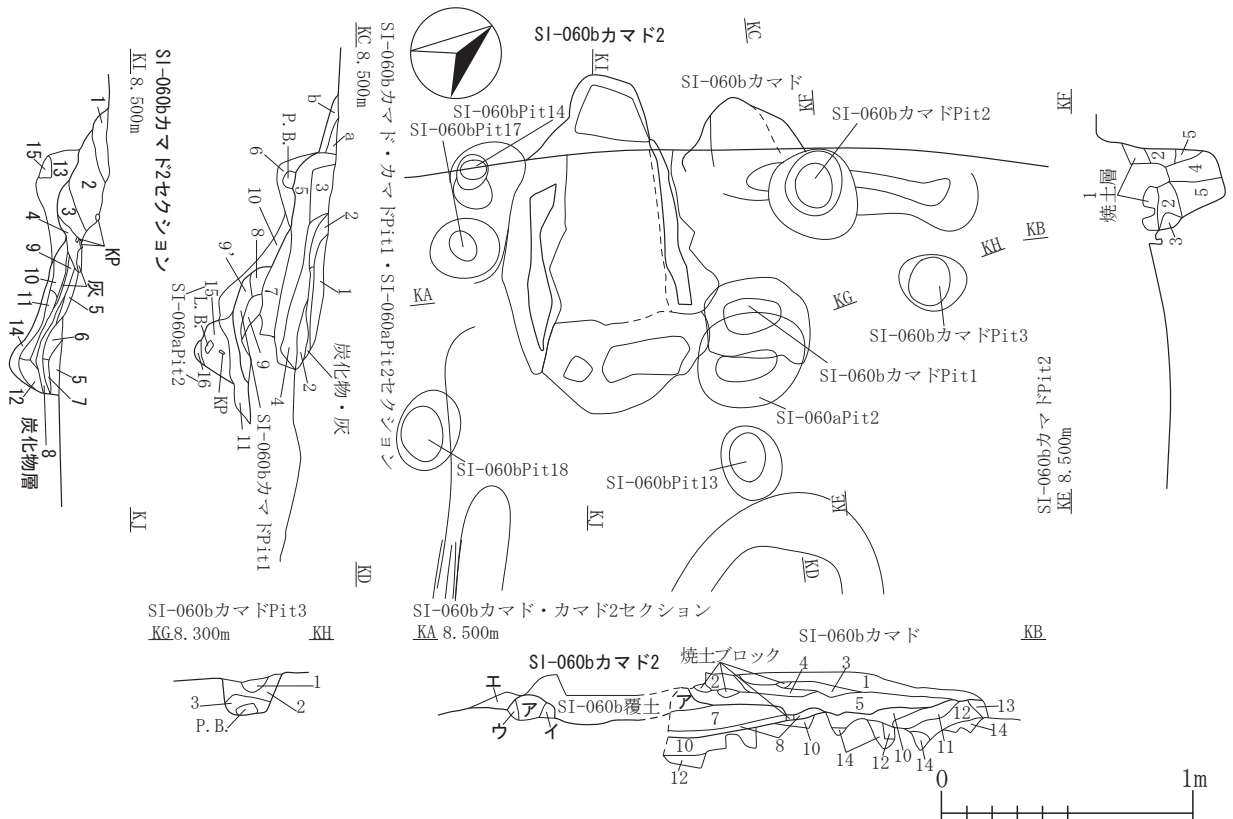
第1層	10YR2/1 黒色土	ローム粒(φ1-5mm)少量, L. B. (φ10-15mm)微量, 炭化粒(φ1-5mm)少量, 焼土粒(φ3-5mm)微量, 焼土ブロック(φ10-20mm)少量
第2層	7.5YR2/1 黒色土	ローム粒(φ1-5mm)中量, L. B. (φ20mm大)混入, 炭化粒(φ1-5mm)少量, 焼土粒(φ1-9mm)少量, 焼土ブロック(φ10-20mm)少量
第3層	5YR3/3 暗赤褐色土	パミス粒(φ3-5mm)微量, ローム粒(φ1-9mm)少量, 炭化粒(φ1-5mm)少量, 焼土粒(φ1-9mm)多量, 焼土ブロック(φ10-30mm)多量
第4層	7.5YR3/1 黒褐色土	炭化粒(φ1-5mm)少量, 焼土粒(φ1-5mm)少量, 焼土ブロック(φ40mm大)混入, 5YR3/2暗赤褐色土ブロック(φ10-20mm)少量
第5層	7.5YR2/2 黒褐色土	炭化粒(φ1-3mm)少量, 焼土粒(φ1-5mm)少量, 2.5YR3/2暗赤褐色土ブロック(φ10mm)微量
第6層	2.5YR2/1 赤黒色土	炭化粒(φ1-3mm)少量, 焼土粒(φ1-9mm)少量, 焼土ブロック(φ10-20mm)少量, 灰少量
第7層	7.5YR4/3 褐色土	炭化粒(φ1-5mm)少量, 焼土粒(φ1-3mm)微量
第8層	7.5YR2/1 黒色土	炭化粒(φ1-5mm)中量, 焼土粒(φ1-2mm)極微量, 灰少量, 炭化物層
第9層	7.5YR5/3 にぶい褐色土	炭化粒(φ1-3mm)少量, 焼土粒(φ1-3mm)少量, 灰中量混入
第10層	5YR3/4 暗赤褐色土	炭化粒(φ1-5mm)少量, 焼土粒(φ1-3mm)微量, 焼土ブロック(φ10mm大)混入, 5YR4/3にぶい赤褐色土ブロック(φ10-20mm)少量
第11層	7.5YR2/1 黒色土	炭化粒(φ1-3mm)微量, 焼土粒(φ1-5mm)微量
第12層	10YR3/1 黒褐色土	ローム粒(φ1-2mm)微量, 炭化粒(φ1-2mm)極微量
第13層	10YR2/2 黒褐色土	パミス粒(φ1-5mm)微量, ローム粒(φ1-3mm)微量, 炭化粒(φ1-2mm)極微量, 焼土粒(φ3-5mm)微量
第14層	10YR2/3 黒褐色土	ローム粒(φ1-3mm)微量
第15層	10YR3/1 黒褐色土	P. B. (φ10-12mm)少量, ローム粒(φ1-2mm)極微量
第ア層	10YR6/6 明黄褐色土	炭化粒(φ1-3mm)微量, 焼土粒(φ5-9mm)少量, 10YR2/3黒褐色土粒(φ5-9mm)微量, 7.5YR3/3暗褐色土ブロック(φ10mm)微量, 袖
第イ層	7.5YR2/2 黒褐色土	炭化粒(φ1-2mm)微量, 5YR2/4極暗赤褐色土粒(φ1-3mm)微量, 5YR4/4にぶい赤褐色土粒(φ1-3mm)少量, 袖
第ウ層	7.5YR3/1 黒褐色土	パミス粒(φ1-3mm)少量, P. B. (φ10-15mm)微量, 炭化粒(φ1-5mm)少量, 焼土粒(φ5-9mm)微量, 7.5YR6/6橙色土粒(φ5-9mm)微量, 袖
第エ層	10YR3/1 黒褐色土	パミス粒(φ1-3mm)微量, ローム粒(φ1-5mm)微量, 炭化粒(φ1-2mm)極微量



図 2-244 竪穴住居跡 -243

SI-060bカマド・カマド2炭化物・焼土範囲1面目・粘土範囲2面目



SI-060bカマド・カマド2焼土範囲2面目・灰範囲1面目

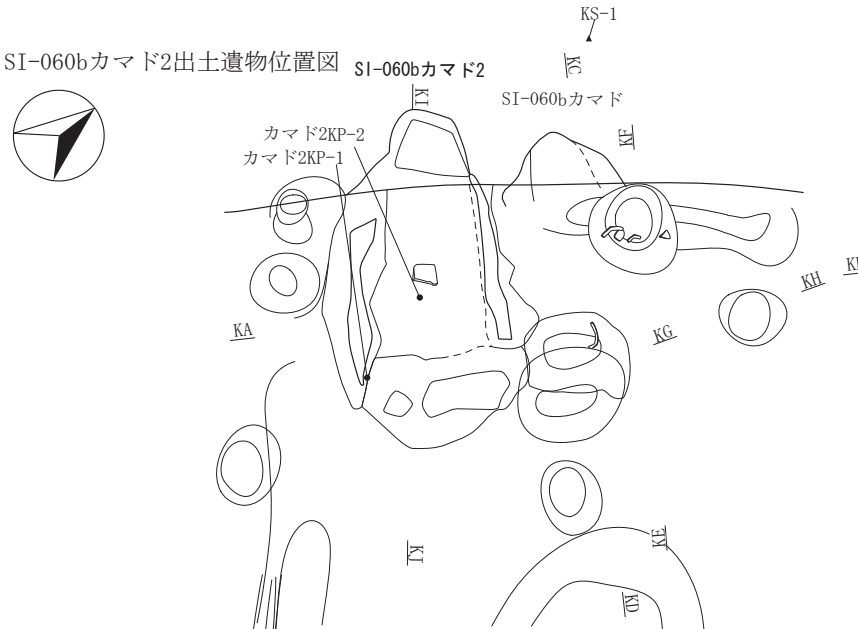
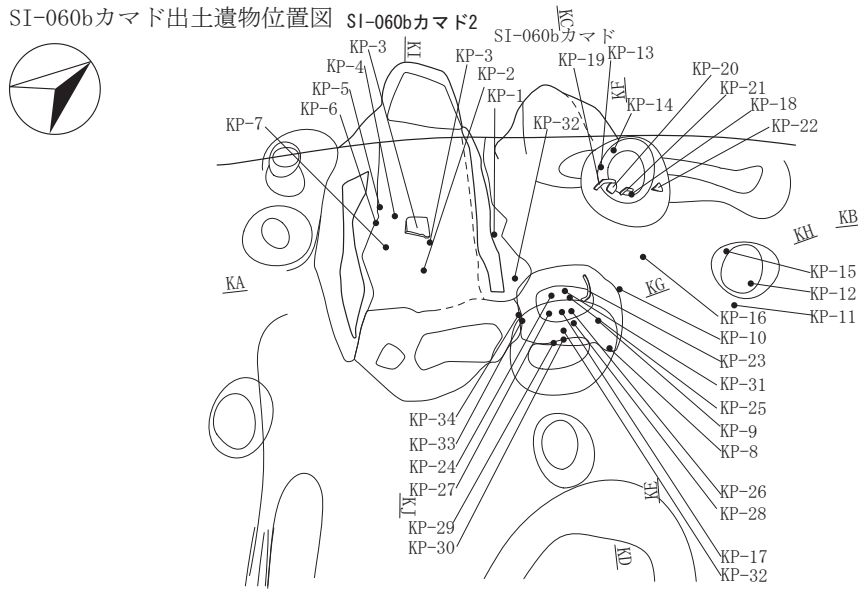
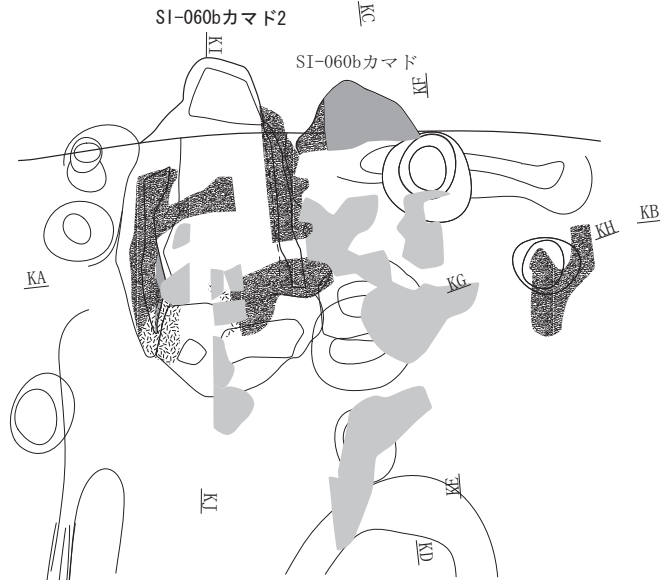
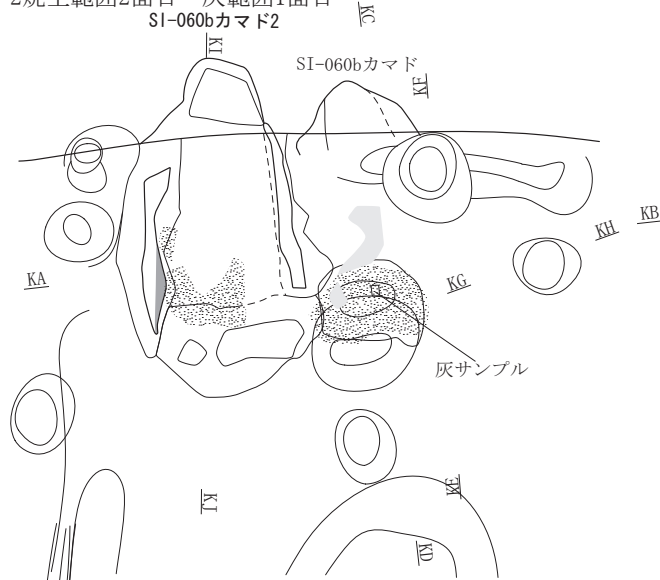

SI-060bカマド2炭化物範囲2面目



図 2-245 竪穴住居跡 -244

SI-060bカマド2炭化物範囲3面目



SI-060bカマド2炭化物範囲4面目・灰範囲2面目

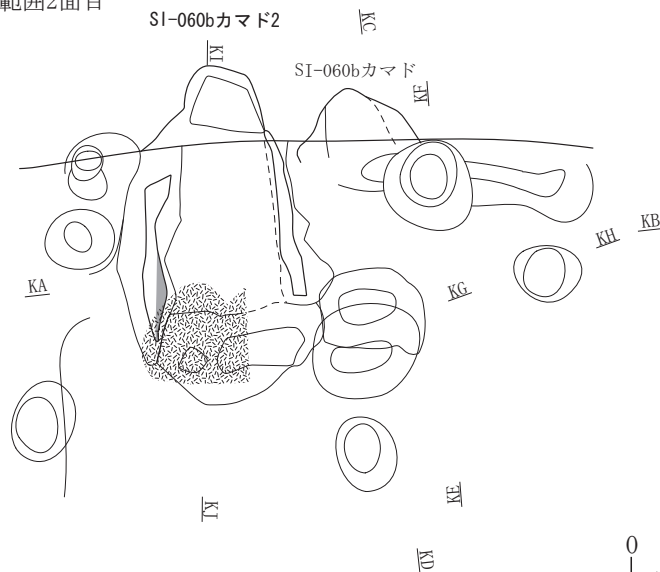
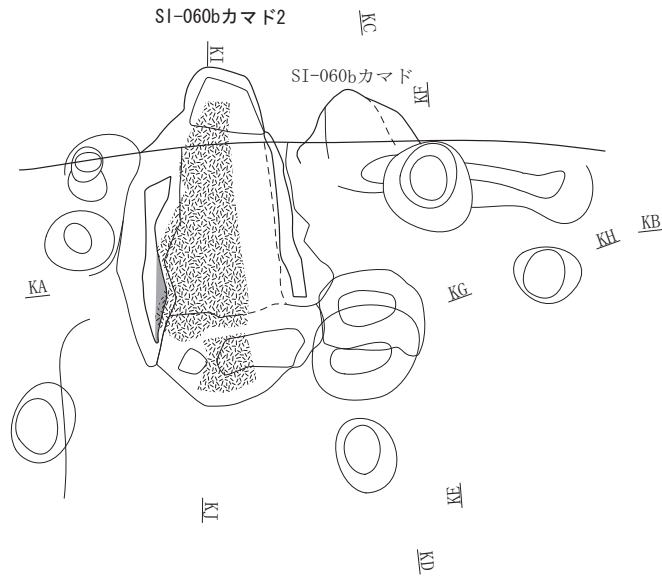

図 2-246 竪穴住居跡 -245

SI-060c・060d



SI-060d掘り方

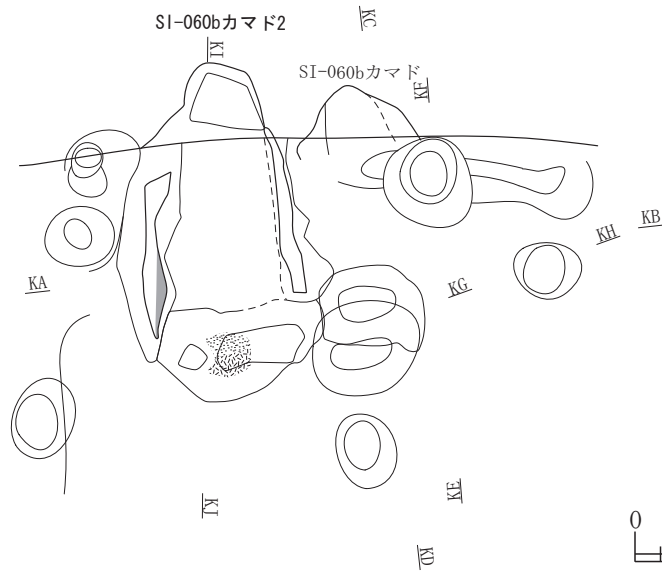
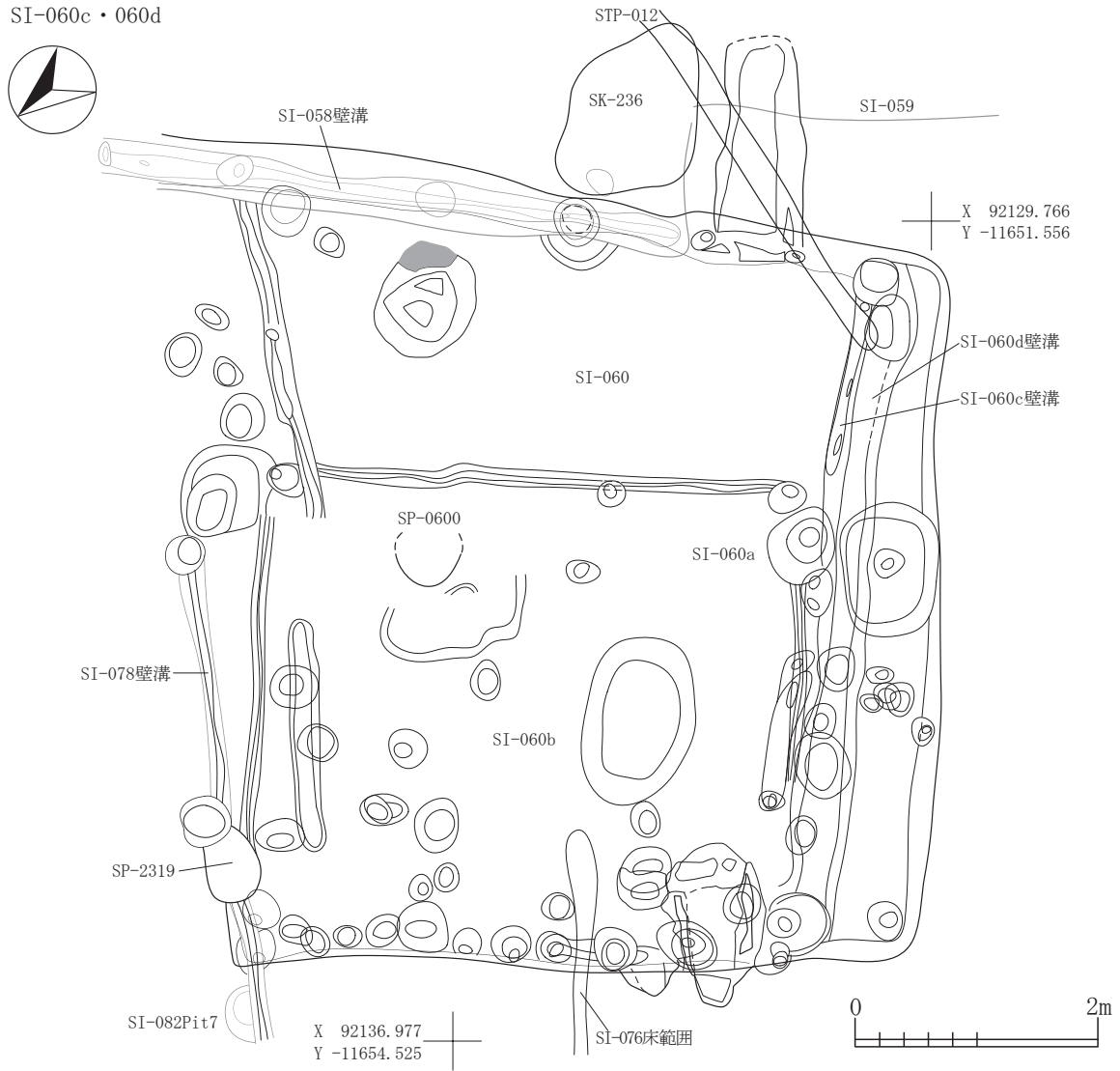

図 2-247 竪穴住居跡 -246



図 2-248 竪穴住居跡 -247

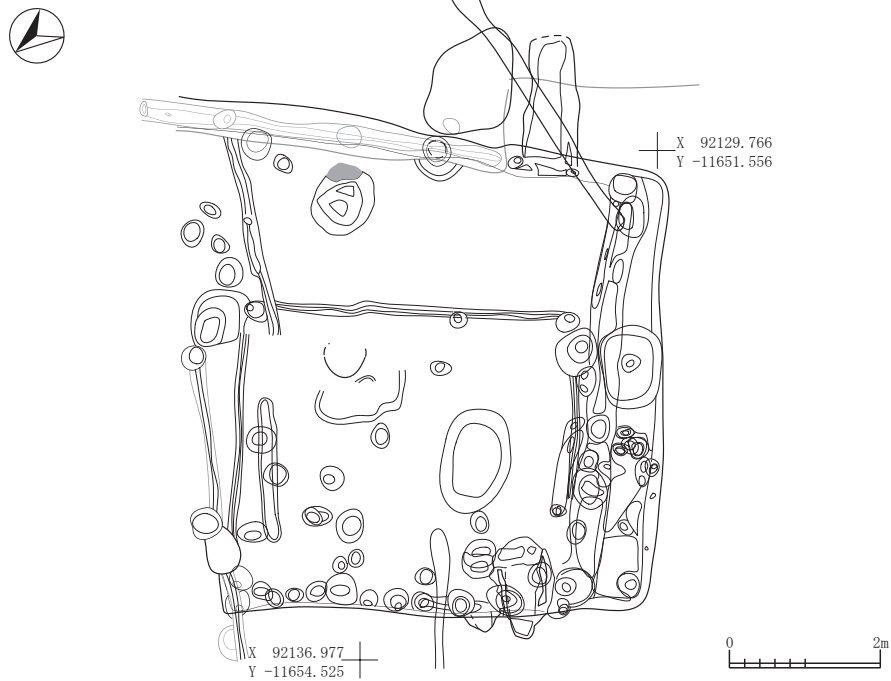

図 2-249 竪穴住居跡 -248

SI-063出土遺物位置図

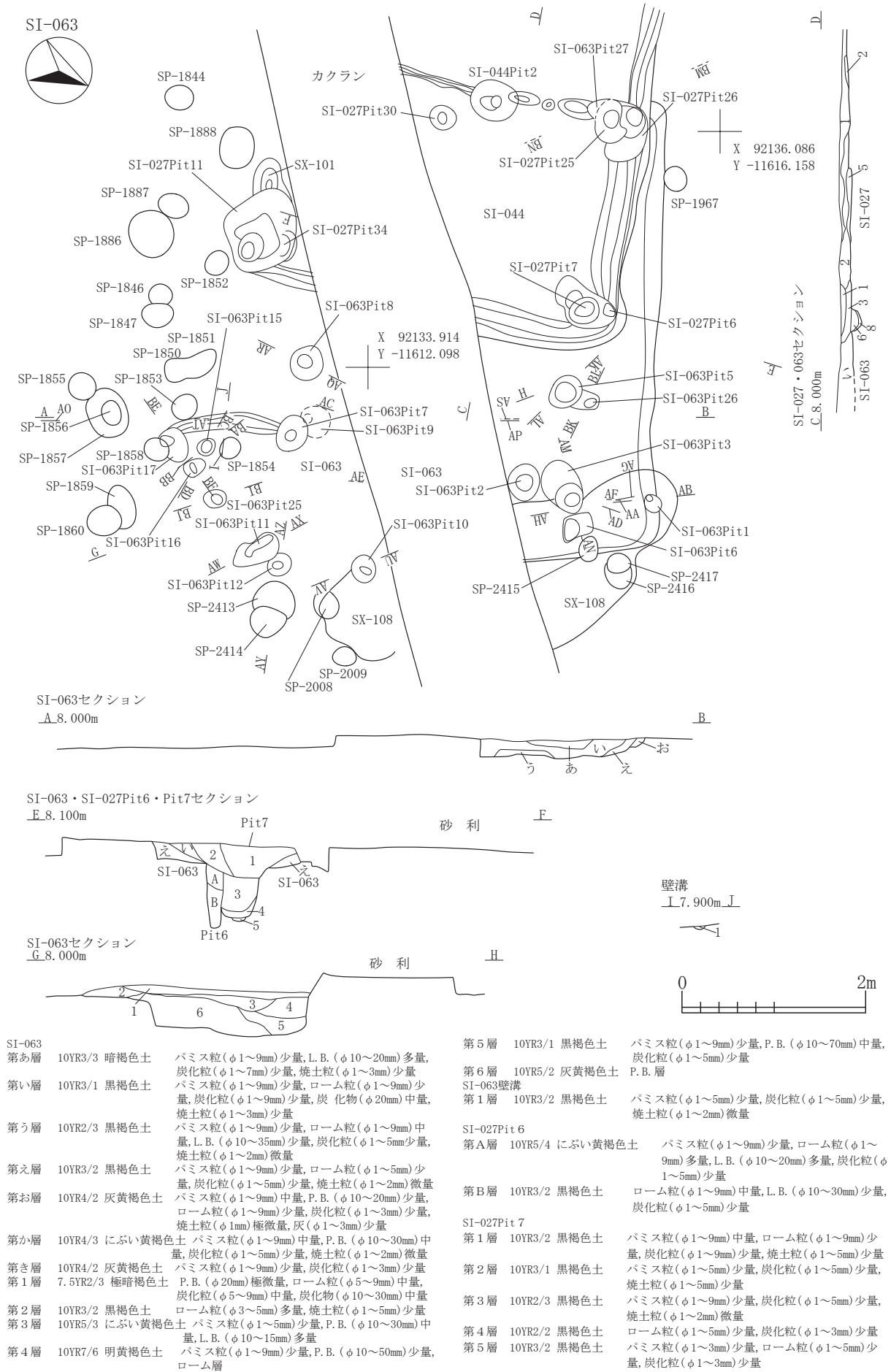

SI-063炭化物範囲

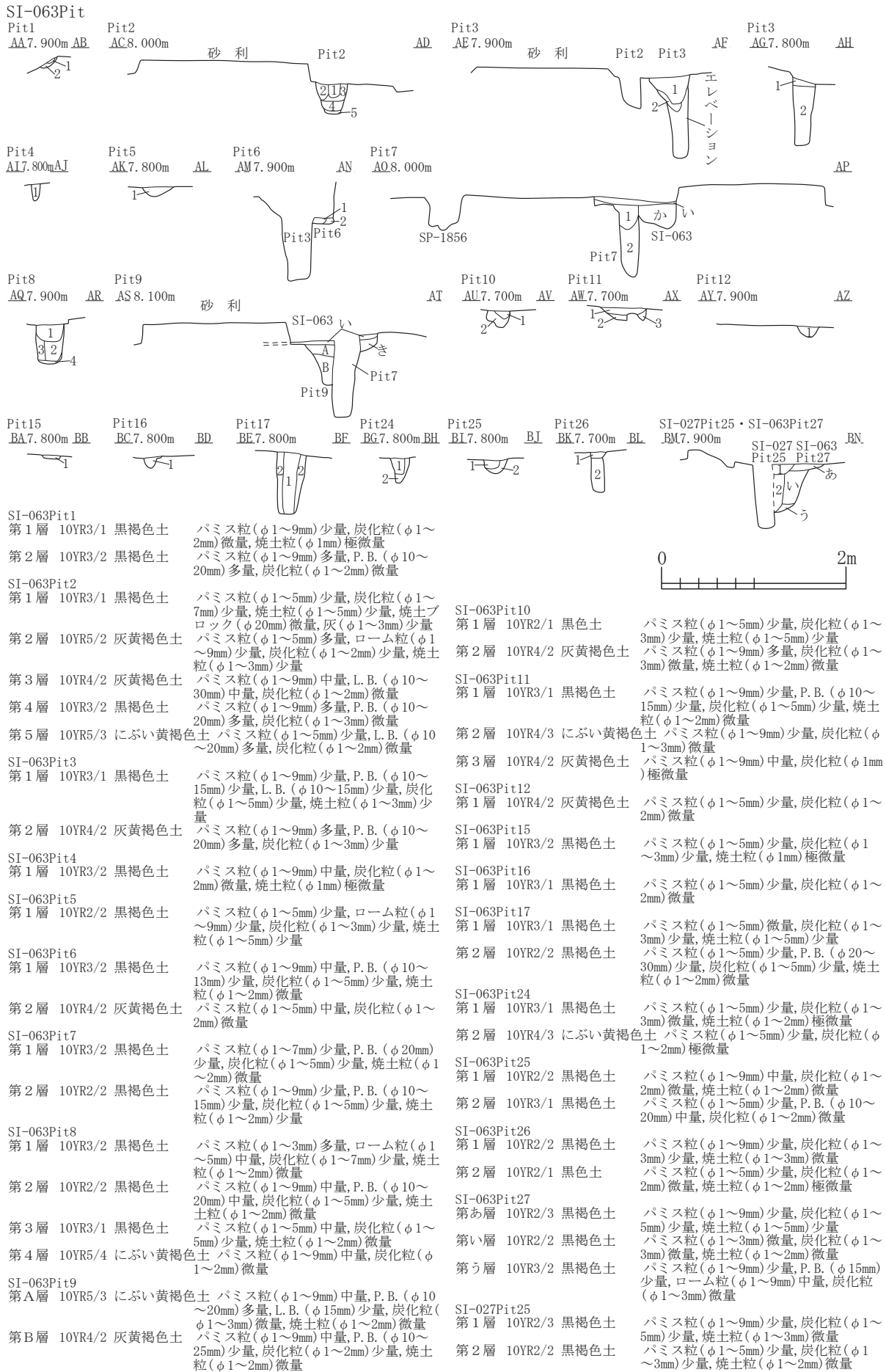
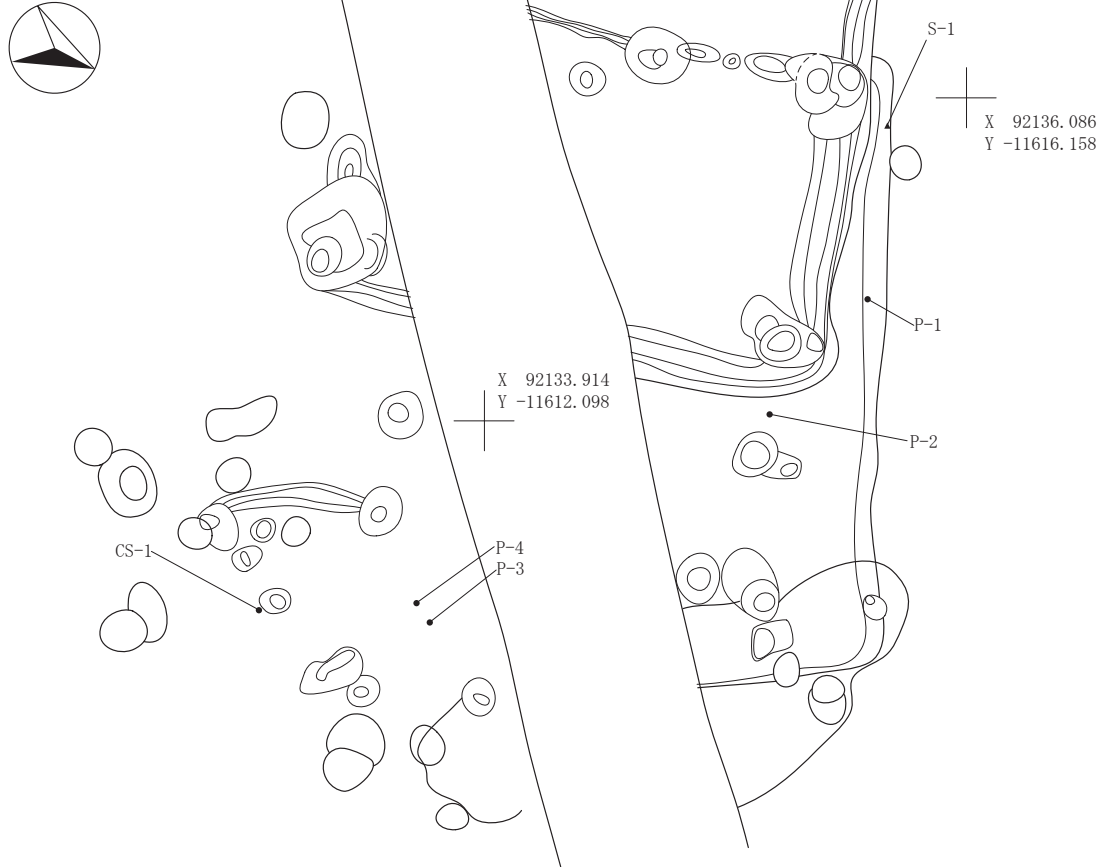

图 2-250 豎穴住居跡 -249

SI-063灰範囲



SI-063掘り方

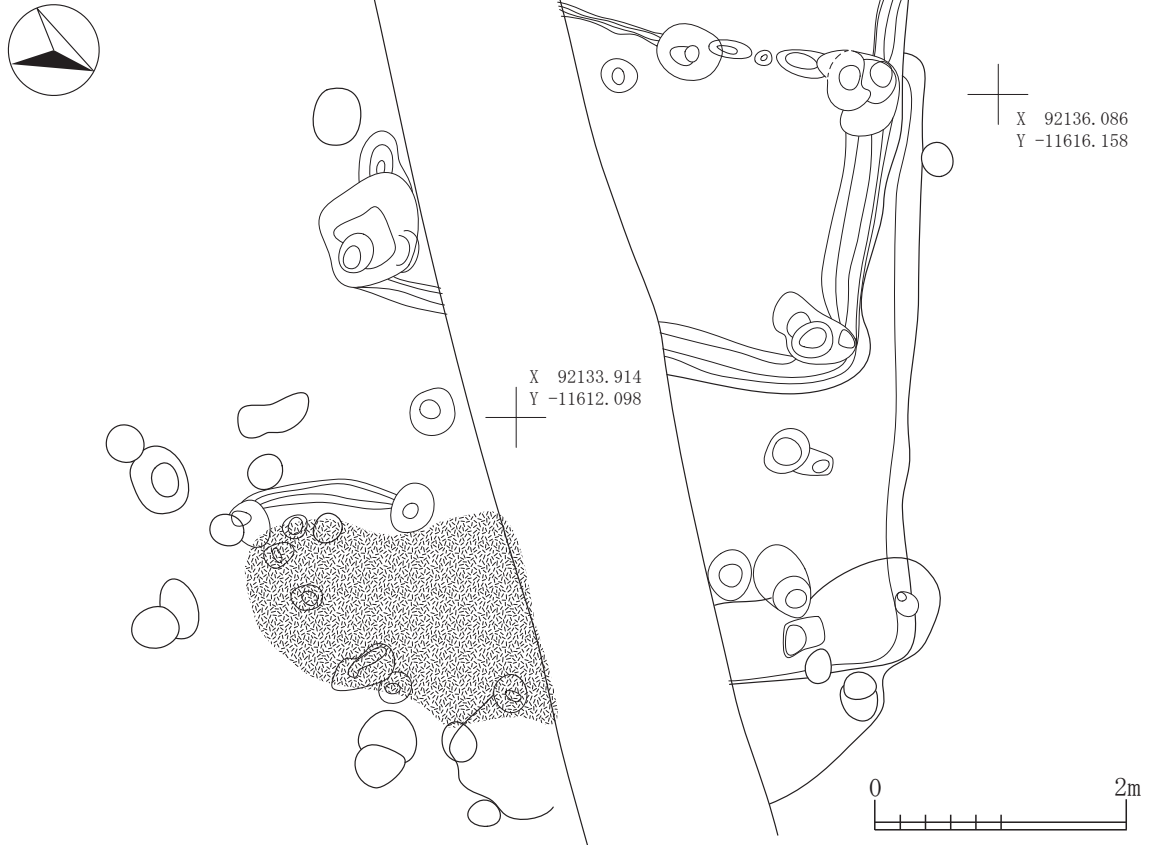
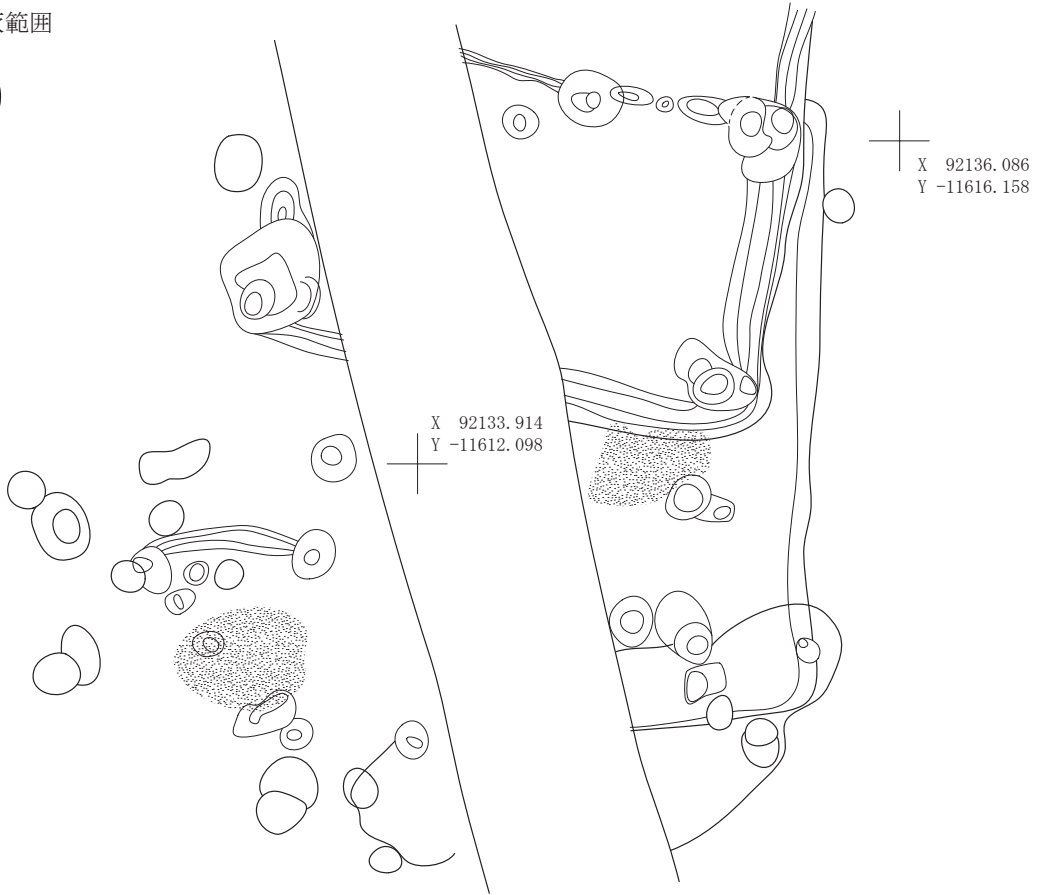

図 2-251 竪穴住居跡 -250

SI-067・068=SD06(県調査)・070

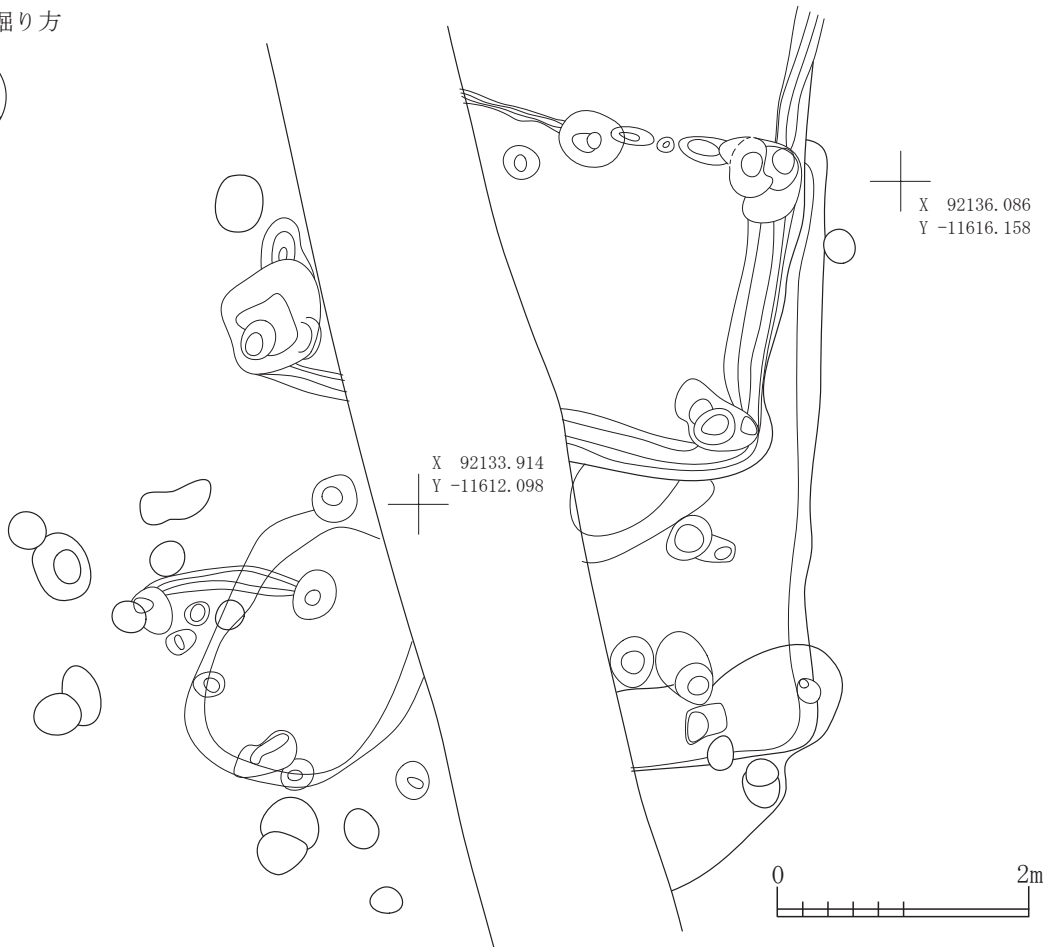
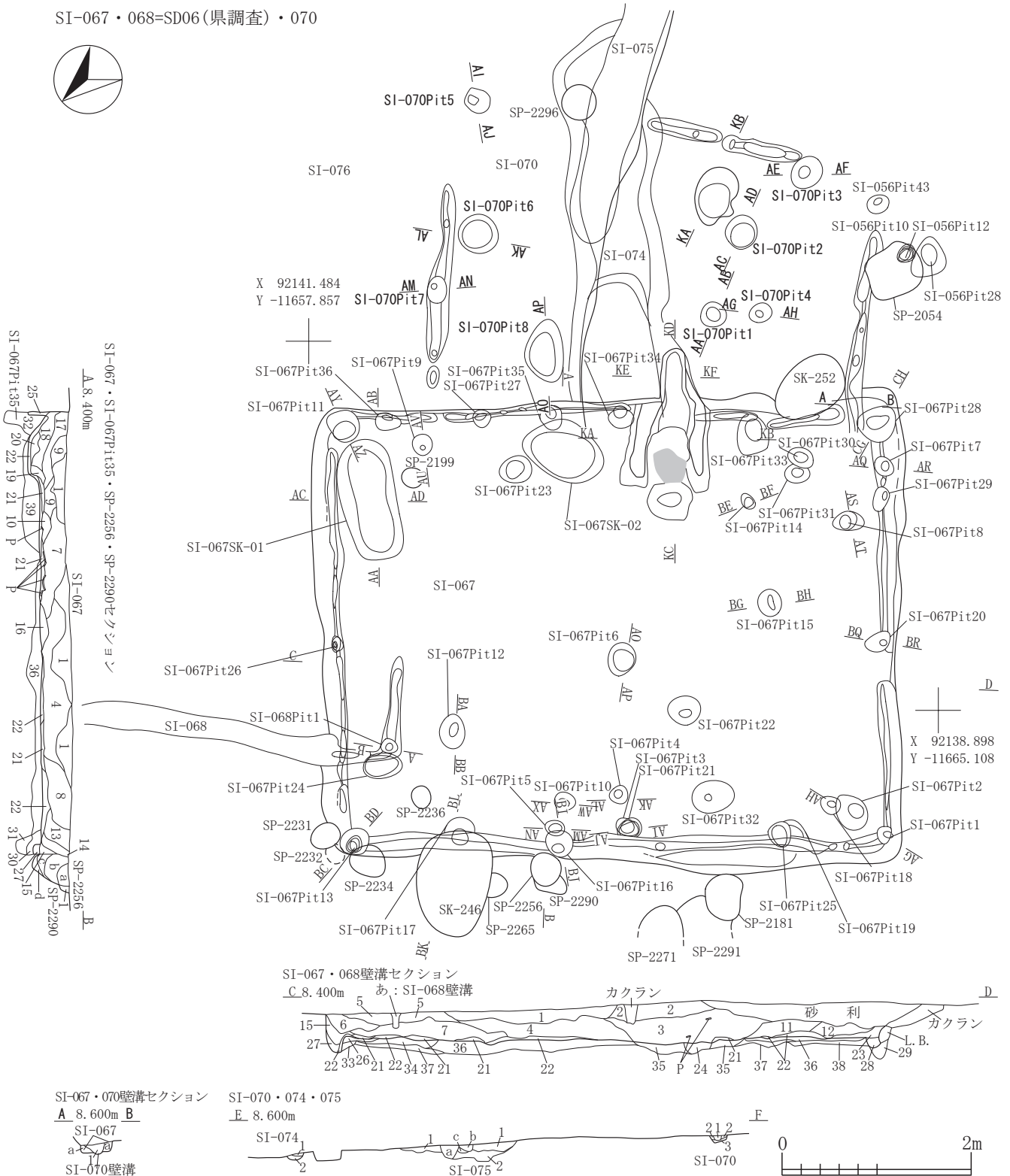

SI-067・070壁溝セクション
A 8.600m B
SI-067
a
SI-070壁溝

SI-070・074・075
E 8.600m
SI-074
c b
SI-075 2

SI-067

- 第1層 10YR2/1 黒色土
- 第2層 10YR2/2 黒褐色土
- 第3層 10YR2/2 黒褐色土
- 第4層 10YR2/2 黒褐色土
- 第5層 10YR3/2 黒褐色土
- 第6層 10YR2/1黒色土と10YR3/2黒褐色土の混合土
- 第7層 10YR3/2黒褐色土と10YR2/1黒色土の混合土
- 第8層 10YR3/2 黒褐色土
- 第9層 10YR2/1 黒色土

- パミス粒(φ1~9mm)少量, P. B. (φ10~30mm)微量, 炭化粒(φ1~5mm)微量, 焼土粒(φ1~3mm)微量
- パミス粒(φ1~9mm)少量, ローム粒(φ1~5mm)微量, 炭化粒(φ1~3mm)極微量, 焼土粒(φ1~5mm)極微量
- パミス粒(φ1~9mm)少量, P. B. (φ10~20mm)少量, 炭化粒(φ1~9mm)微量, 焼土粒(φ1~5mm)極微量
- パミス粒(φ1~9mm)中量, P. B. (φ10~30mm)少量, ローム粒(φ1~9mm)少量, L. B. (φ10~20mm)少量, 炭化粒(φ1~5mm)微量, 焼土粒(φ1~3mm)極微量
- パミス粒(φ1~9mm)中量, P. B. (φ10~20mm)少量, ローム粒(φ1~9mm)少量, L. B. (φ10~30mm)微量, 炭化粒(φ1~3mm)極微量
- パミス粒(φ1~9mm)少量, P. B. (φ10~30mm)少量, ローム粒(φ1~9mm)少量, L. B. (φ10~20mm)極微量, 炭化粒(φ1~3mm)極微量
- パミス粒(φ1~9mm), P. B. (φ10~30mm)中量, ローム粒(φ1~9mm)中量, L. B. (φ10~30mm)中量, 炭化粒(φ1~9mm)微量, 炭化物(φ10~15mm)極微量, 焼土粒(φ1~2mm)極微量
- パミス粒(φ1~9mm)少量, P. B. (φ10~15mm)少量, ローム粒(φ1~9mm)少量, 炭化粒(φ1~5mm)微量
- パミス粒(φ1~3mm)極微量, 炭化粒(φ1~5mm)極微量, 焼土粒(φ1~2mm)極微量

図 2-252 竪穴住居跡 -251

第10層	10YR4/3にぶい黄褐色土と10YR2/1黒色土の混合土	パミス粒(φ1~5mm)少量, ローム粒(φ1~3mm)微量, 炭化粒(φ1~3mm)微量, 焼土粒(φ1~2mm)極微量
第11層	10YR2/2 黒褐色土	パミス粒(φ1~9mm)少量, P.B.(φ10~15mm)少量, ローム粒(φ5~9mm)微量, 炭化粒(φ1~3mm)極微量, 焼土粒(φ1~5mm)微量
第12層	10YR2/2 黒褐色土	パミス粒(φ1~9mm)少量, P.B.(φ10~50mm)少量, ローム粒(φ1~5mm)微量, 炭化粒(φ1~5mm)微量
第13層	10YR2/1 黒色土	パミス粒(φ1~5mm)微量, P.B.(φ10~15mm)極微量, ローム粒(φ1~9mm)極微量, L.B.(φ10~20mm)極微量, 炭化粒(φ1~3mm)微量, 焼土粒(φ1~2mm)極微量
第14層	10YR2/2黒褐色土と10YR2/1黒色土の混合土	パミス粒(φ1~9mm)微量, P.B.(φ10~15mm)少量, 炭化粒(φ1~3mm)極微量
第15層	10YR2/1 黒色土	パミス粒(φ1~9mm)少量, P.B.(φ10~50mm)少量, ローム粒(φ1~9mm)微量, 炭化粒(φ1~3mm)微量
第16層	10YR3/2 黒褐色土	パミス粒(φ1~5mm)少量, 炭化粒(φ1~9mm)微量, 焼土粒(φ1~2mm)極微量
第17層	10YR2/1 黒色土	パミス粒(φ1~9mm)微量, ローム粒(φ1~3mm)極微量, 炭化粒(φ1~3mm)極微量, 焼土粒(φ1~9mm)極微量
第18層	10YR1.7/1 黒色土	パミス粒(φ1~2mm)極微量, 炭化粒(φ1mm)少量
第19層	10YR2/1黒色土と10YR2/2黒褐色土の混合土	パミス粒(φ1~5mm)微量, ローム粒(φ1~3mm)極微量, 炭化粒(φ1~3mm)微量
第20層	7.5YR4/6褐色土と10YR2/1黒色土の混合土	炭化粒(φ1~5mm)少量, 焼土粒(φ1~5mm)少量, 焼土層
第21層	7.5YR5/6明褐色土と7.5YR2/2黒褐色土の混合土	パミス粒(φ1~3mm)微量, 炭化粒(φ1~9mm)少量, 焼土粒(φ1~9mm)中量, 灰少量, 焼土層
第22層	10YR2/2 黒褐色土	パミス粒(φ1~9mm)少量, 炭化粒(φ10~30mm)中量, 焼土粒(φ1~3mm)微量, 灰少量, 炭化物層
第23層	10YR3/2 黒褐色土	パミス粒(φ1~9mm)中量, P.B.(φ10~20mm)少量, ローム粒(φ1~5mm)微量, 炭化粒(φ1~5mm)少量
第24層	10YR2/2黒褐色土と10YR3/2黒褐色土の混合土	パミス粒(φ1~9mm)少量, 炭化粒(φ1~3mm)少量, 焼土粒(φ1~9mm)少量
第25層	10YR2/1 黒色土	パミス粒(φ1~3mm)極微量, 炭化粒(φ1~2mm)極微量, 壁溝
第26層	10YR5/6 黄褐色土	パミス粒(φ1~5mm)少量, ローム粒(φ1~9mm)中量, L.B.(φ10~50mm)多量, 炭化粒(φ1~5mm)微量, 壁溝掘り方
第27層	10YR2/1 黒色土	パミス粒(φ1~5mm)微量, ローム粒(φ1~9mm)少量, L.B.(φ10~15mm)少量, 炭化粒(φ1~2mm)微量, 壁溝
第28層	10YR5/6 黄褐色土	パミス粒(φ1~9mm)少量, ローム粒(φ1~9mm)少量, L.B.(φ10~40mm)多量, 炭化粒(φ1~3mm)微量
第29層	10YR4/4褐色土と10YR2/1黒色土の混合土	パミス粒(φ1~9mm)少量, ローム粒(φ1~9mm)中量, L.B.(φ10~30mm)多量, 炭化粒(φ1~3mm)微量, 壁溝掘り方
第30層	10YR5/6 黄褐色土	パミス粒(φ1~5mm)微量, ローム粒(φ1~9mm)中量, 炭化粒(φ1~2mm)微量, 壁溝掘り方
第31層	10YR4/3 にぶい黄褐色土	パミス粒(φ1~9mm)少量, P.B.(φ10~20mm)少量, ローム粒(φ1~9mm)少量, 炭化粒(φ1~3mm)微量, 壁溝掘り方
第32層	10YR5/6 黄褐色土	パミス粒(φ1~9mm)少量, P.B.(φ10~30mm)少量, ローム粒(φ1~9mm)少量, 炭化粒(φ1~5mm)微量, Pit35
第33層	10YR2/2 黒褐色土	パミス粒(φ1~5mm)微量, ローム粒(φ1~9mm)中量, 炭化粒(φ1~3mm)微量, 壁溝掘り方
第34層	10YR5/6 黄褐色土	パミス粒(φ1~9mm)中量, P.B.(φ10~20mm)少量, ローム粒(φ1~9mm)少量
第35層	10YR2/1 黒色土	パミス粒(φ1~9mm)少量, P.B.(φ10~30mm)中量, 炭化粒(φ1~3mm)微量
第36層	10YR5/6 黄褐色土	パミス粒(φ1~9mm)少量, P.B.(φ10~25mm)少量, ローム粒(φ1~9mm)中量, L.B.(φ10~50mm)多量, 炭化粒(φ1~3mm)極微量
第37層	10YR3/2 黒褐色土	パミス粒(φ1~9mm)少量, P.B.(φ10~30mm)微量, ローム粒(φ1~9mm)少量, L.B.(φ10~30mm)少量, 炭化粒(φ1~5mm)微量
第38層	10YR5/6 黄褐色土	パミス粒(φ1~9mm)少量, ローム粒(φ1~9mm)中量, L.B.(φ10~30mm)多量, 炭化粒(φ1~2mm)極微量
第39層	10YR2/2黒褐色土と10YR4/3にぶい黄褐色土の混合土	パミス粒(φ1~9mm)少量, P.B.(φ10~30mm)少量, ローム粒(φ1~9mm)中量, L.B.(φ10~40mm)中量, 炭化粒(φ1~5mm)微量, 焼土粒(φ1~5mm)極微量, 粘土粒(φ5~9mm)微量

SI-068壁溝

第お層 10YR2/1 黒色土 パミス粒(φ1~3mm)微量, 炭化粒(φ1~3mm)微量

SP-2256

第a層	10YR2/2 黒褐色土	パミス粒(φ1~5mm)微量, 炭化粒(φ1~2mm)微量, 焼土粒(φ1~3mm)極微量, 粘土粒(φ3~6mm)微量
第b層	10YR2/2 黒褐色土	パミス粒(φ1~9mm)少量, ローム粒(φ5~9mm)微量, 炭化粒(φ1~2mm)極微量
第c層	10YR3/2 黒褐色土	パミス粒(φ1~5mm)微量, ローム粒(φ1~9mm)少量, 炭化粒(φ1~3mm)微量
第d層	10YR3/2 黒褐色土	パミス粒(φ1~9mm)中量, 炭化粒(φ1~3mm)微量

SP-2290

第1層 10YR2/2 黒褐色土 パミス粒(φ1~5mm)微量, 炭化粒(φ1~5mm)極微量

SI-067

第a層 10YR2/3 黒褐色土 パミス粒(φ3~9mm)中量, L.B.(φ10~15mm)少量, 炭化粒(φ3~5mm)少量, 焼土粒(φ3~5mm)少量

SI-070南北壁溝

第1層 10YR2/2 黒褐色土 パミス粒(φ5~9mm)少量, P.B.(φ30mm)少量, ローム粒(φ3~5mm)少量

SI-070壁溝

第1層	10YR2/1 黒色土	パミス粒(φ5mm)少量
第2層	10YR5/4 にぶい黄褐色土	パミス粒(φ1mm)少量
第3層	10YR7/6 明黄褐色土	パミス粒(φ3~5mm)少量
第1層	10YR3/2 黒褐色土	パミス粒(φ3~9mm)少量
第2層	10YR5/3 にぶい黄褐色土	パミス粒(φ3~5mm)少量
第a層	10YR3/4 暗褐色土	パミス粒(φ3~5mm)中量, P.B.(φ10~20mm)少量, ローム粒(φ3~5mm)少量, 焼土粒(φ1~3mm)少量
第b層	10YR3/1 黒褐色土	パミス粒(φ1~3mm)少量
第c層	10YR3/2 黒褐色土	P.B.(φ10~20mm)中量

SI-074

第1層 10YR3/2 黒褐色土 パミス粒(φ3~9mm)少量

SI-067内SK・Pit

SK-01

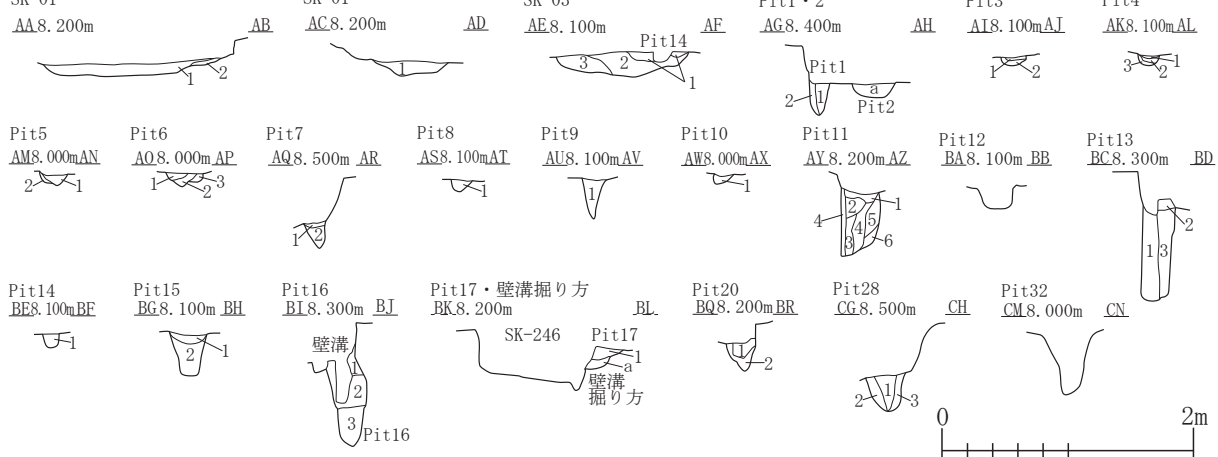

SI-067SK-01

第1層 7.5YR2/2 黒褐色土 パミス粒(φ1~9mm)微量, ローム粒(φ1~9mm)微量, L.B.(φ10~20mm)微量, 炭化粒(φ1~5mm)少量, 焼土粒(φ1~9mm)多量, 焼土ブロック(φ10~20mm)少量

第2層 10YR3/2 黒褐色土 パミス粒(φ1~9mm)微量, ローム粒(φ1~5mm)微量, 炭化粒(φ3mm)微量, 焼土粒(φ1~5mm)微量

SI-067SK-03

第1層 10YR2/2 黒褐色土 パミス粒(φ1~3mm)微量, ローム粒(φ1~9mm)少量, L.B.(φ10~30mm)中量, 炭化粒(φ1~2mm)微量

第2層 10YR5/6 黄褐色土 パミス粒(φ1~9mm)少量, P.B.(φ10~40mm)少量, ローム粒(φ1~9mm)中量, L.B.(φ10~50mm)中量, 炭化粒(φ1~2mm)極微量

第3層 10YR5/6 黄褐色土 パミス粒(φ1~9mm)少量, ローム粒(φ1~9mm)少量, L.B.(φ10~80mm)多量, 炭化粒(φ1~2mm)極微量

SI-067Pit1

第1層 10YR2/2 黒褐色土 パミス粒(φ1~9mm)少量, 炭化粒(φ1~3mm)微量

第2層 10YR3/2 黒褐色土 パミス粒(φ1~9mm)中量, P.B.(φ10~30mm)中量, 炭化粒(φ1~2mm)微量

SI-067Pit2

第a層 10YR3/3 暗褐色土 パミス粒(φ1~9mm)中量, P.B.(φ10~20mm)微量, 炭化粒(φ1~3mm)微量

図 2-253 竪穴住居跡 -252









SI-067Pit3							
第1層	7.5YR4/3 褐色土と10YR3/1黒褐色土の混合土	パミス粒(φ1~3mm)微量,炭化粒(φ1~5mm)少量,焼土粒(φ1~9mm)中量,灰微量					
第2層	10YR3/2 黒褐色土	パミス粒(φ1~9mm)中量,炭化粒(φ1~2mm)微量					
SI-067Pit4							
第1層	7.5YR4/4 褐色土と10YR3/1黒褐色土の混合土	パミス粒(φ1~2mm)微量,炭化粒(φ1~3mm)少量,焼土粒(φ1~9mm)中量					
第2層	10YR3/3 暗褐色土	パミス粒(φ1~5mm)中量,炭化粒(φ1~2mm)微量					
第3層	10YR4/3 にぶい黄褐色土	パミス粒(φ1~9mm)中量,ローム粒(φ1~5mm)少量					
SI-067Pit5							
第1層	10YR2/2 黒褐色土	パミス粒(φ1~5mm)少量,炭化粒(φ1~2mm)微量					
第2層	10YR3/2 黒褐色土	パミス粒(φ1~9mm)多量,炭化粒(φ1~2mm)極微量					
SI-067Pit6							
第1層	10YR4/4 褐色土	パミス粒(φ1~3mm)微量,ローム粒(φ1~9mm)多量,炭化粒(φ1~2mm)極微量					
第2層	10YR2/2 黒褐色土	パミス粒(φ1~9mm)少量,ローム粒(φ1~3mm)微量,炭化粒(φ1~3mm)微量					
第3層	10YR3/2 黒褐色土	パミス粒(φ1~5mm)微量,ローム粒(φ1~9mm)少量,炭化粒(φ1~3mm)微量					
SI-067Pit7							
第1層	10YR2/2 黒褐色土	パミス粒(φ1~5mm)少量,ローム粒(φ1~3mm)微量,炭化粒(φ1~2mm)微量					
第2層	10YR2/1 黒色土	パミス粒(φ1~3mm)微量,炭化粒(φ1~2mm)微量					
SI-067Pit8							
第1層	10YR2/2 黒褐色土	パミス粒(φ1~5mm)微量,ローム粒(φ1~9mm)少量,炭化粒(φ1~5mm)少量					
SI-067Pit9							
第1層	10YR2/1 黒色土	パミス粒(φ1~2mm)微量,ローム粒(φ1~5mm)少量,炭化粒(φ1~2mm)極微量					
SI-067Pit10							
第1層	10YR4/6 褐色土	パミス粒(φ1~6mm)微量,ローム粒(φ1~5mm)微量,炭化粒(φ1~2mm)微量					
SI-067Pit11							
第1層	10YR3/2 黒褐色土	パミス粒(φ1~9mm)少量,ローム粒(φ1~9mm)中量,炭化粒(φ1~5mm)微量					
第2層	10YR2/2黒褐色土と10YR2/1黒色土の混合土	パミス粒(φ1~5mm)微量,ローム粒(φ1~9mm)少量,L.B.(φ10~20mm)微量,炭化粒(φ1~5mm)少量					
第3層	10YR3/2黒褐色土と10YR2/1黒色土の混合土	パミス粒(φ1~5mm)微量,ローム粒(φ1~9mm)中量,炭化粒(φ1~3mm)微量					
第4層	10YR5/6 黄褐色土	パミス粒(φ1~9mm)少量,ローム粒(φ1~9mm)少量,L.B.(φ10~30mm)多量,炭化粒(φ1~3mm)微量,少量					
第6層	10YR7/8 黄褐色土	ローム層					
SI-067Pit13							
第1層	10YR3/2 黒褐色土	パミス粒(φ1~9mm)少量,ローム粒(φ1~9mm)中量,L.B.(φ10~25mm)少量,炭化粒(φ1~3mm)微量					
第2層	10YR5/6 黄褐色土	パミス粒(φ1~3mm)微量,ローム粒(φ1~9mm)少量,L.B.(φ10~50mm)多量					
第3層	10YR4/3 にぶい黄褐色土	パミス粒(φ1~9mm)微量,ローム粒(φ1~9mm)中量,L.B.(φ10~40mm)中量,炭化粒(φ1~3mm)微量					
SI-067Pit14							
第1層	10YR2/2 黒褐色土	パミス粒(φ1~5mm)少量,炭化粒(φ1~3mm)微量					
SI-067Pit15							
第1層	10YR3/2 黒褐色土	パミス粒(φ1~3mm)微量,ローム粒(φ1~9mm)少量,炭化粒(φ1~9mm)微量,炭化物(φ10~20mm)少量,焼土粒(φ1~9mm)中量,焼土ブロック(φ10~25mm)中量					
第2層	10YR4/4 褐色土	パミス粒(φ1~9mm)少量,ローム粒(φ1~9mm)中量,L.B.(φ10~30mm)多量,炭化粒(φ1~3mm)微量					
SI-067Pit16							
第1層	10YR2/2 黒褐色土	パミス粒(φ1~9mm)少量,P.B.(φ10~30mm)少量,炭化粒(φ1~3mm)微量					
第2層	10YR4/4 褐色土	パミス粒(φ1~9mm)少量,ローム粒(φ1~9mm)多量,L.B.(φ10~30mm)中量					
第3層	10YR2/2 黒褐色土	パミス粒(φ1~9mm)少量,P.B.(φ10~50mm)少量,ローム粒(φ1~9mm)中量,L.B.(φ10~30mm)中量,炭化粒(φ1~5mm)微量					
SI-067Pit17							
第1層	10YR5/8 黄褐色土	ローム粒(φ1~9mm)少量,10YR3/2黒褐色土少量					
壁溝掘り方							
第a層	10YR3/2 黒褐色土	L.B.(φ10~20mm)多量					
SI-067Pit20							
第1層	10YR5/8 黄褐色土	下部に10YR3/1黒褐色土中量,ローム層					
第2層	10YR5/6 黄褐色土	パミス粒(φ5~9mm)少量,ローム層					
SI-067Pit28							
第1層	10YR6/8 明黄褐色土	10YR2/3黒褐色土中量					
第2層	10YR5/8 黄褐色土	10YR2/3黒褐色土少量					
第3層	7.5YR6/8 橙色土	ローム層					
SI-068Pit							
Pit1							
AA 8.400m B	SI-068Pit1						
	第1層 10YR2/1 黒色土	パミス粒(φ1~3mm)微量,炭化粒(φ1~3mm)微量,焼土粒(φ1~2mm)極微量					
SI-070Pit							
Pit1	Pit2	Pit3	Pit4	Pit5	Pit6	Pit7	Pit8
AA 8.500m AB	AC 8.500m AD	AE 8.600m AF	AGS. 500m AH	AI 8.400m AJ	AK 8.400m AL	AM 8.300m AN	AO 8.400m AP
							
	炭化物				壁溝		
SI-070Pit1							
第1層	10YR2/3 黒褐色土	パミス粒(φ1~9mm)微量,P.B.(φ10~15mm)微量,焼土粒(φ1~3mm)微量					
第2層	10YR2/2 黒褐色土	パミス粒(φ1~2mm)極微量,P.B.(φ10~20mm)微量					
SI-070Pit2							
第1層	10YR3/1 黒褐色土	パミス粒(φ1~9mm)微量,ローム粒(φ1~3mm)微量,炭化粒(φ1~5mm)少量,炭化物(φ10mm大)混入					
第2層	10YR2/3 黒褐色土	P.B.(φ10~15mm)微量,ローム粒(φ1~5mm)少量,L.B.(φ10mm大)混入,炭化粒(φ1~2mm)微量					
第3層	10YR2/2 黒褐色土	ローム粒(φ1~2mm)微量,7.5YR3/2黒褐色土ブロック(φ10~20mm)微量					
SI-070Pit3							
第1層	10YR2/2 黒褐色土	パミス粒(φ3~9mm)少量,P.B.(φ10~15mm)微量,ローム粒(φ1~2mm)微量,炭化粒(φ1~2mm)微量,焼土粒(φ5~7mm)微量,粘土粒φ3~7mm)微量					
第2層	7.5YR2/2 黒褐色土	パミス粒(φ1~5mm)少量,P.B.(φ15~25mm)微量,ローム粒(φ3~5mm)微量,焼土粒(φ1~2mm)微量					
第3層	7.5YR2/1 黒色土	ローム粒(φ1~2mm)微量,L.B.(φ20~30mm大)混入,粘土ブロック(φ20mm大)混入					
SI-070Pit4							
第1層	10YR2/3 黒褐色土	パミス粒(φ1~3mm)少量,P.B.(φ10mm)微量,ローム粒(φ5~6mm)微量					
第2層	10YR2/2 黒褐色土	パミス粒(φ3~5mm)少量,ローム粒(φ1~2mm)微量					
SI-070Pit5							
第1層	10YR3/1 黒褐色土	パミス粒(φ1~9mm)少量,ローム粒(φ1~9mm)少量,L.B.(φ10~40mm)微量微量,L.B.(φ10mm)微量					
第3層	10YR2/1 黒色土	ローム粒(φ1~5mm)微量					
SI-070Pit6							
第1層	10YR2/2 黒褐色土	P.B.(φ15mm大)混入,ローム粒(φ1~3mm)少量,L.B.(φ10mm)微量,炭化粒(φ1~5mm)少量,炭化物(φ10mm大)混入,焼土粒極微量					
第2層	10YR2/3 黒褐色土	P.B.(φ10mm大)混入,ローム粒(φ1~3mm)少量,炭化粒(φ3~5mm)微量,焼土粒極微量					
第3層	7.5YR3/2 黒褐色土	パミス粒(φ1~2mm)極微量,ローム粒(φ1~3mm)微量,L.B.(φ10~15mm)微量					
第4層	10YR3/3 暗褐色土	ローム粒(φ1~5mm)中量,L.B.(φ10mm)少量,10YR3/2黒褐色土粒(φ5~9mm)少量					
第5層	10YR2/1 黒色土	ローム粒(φ1~2mm)微量,10YR4/4褐色土ブロック(φ10mm)微量					
SI-070Pit7							
第1層	7.5YR2/2 黒褐色土	パミス粒(φ1~3mm)微量,P.B.(φ15~20mm)微量,ローム粒(φ1~5mm)少量,L.B.(φ10mm)微量,10YR4/4褐色土ブロック(φ20mm大)混入					
第2層	10YR2/3 黒褐色土	パミス粒(φ3~5mm)微量,ローム粒(φ1~5mm)微量,L.B.(φ10mm大)混入,10YR4/3にぶい黄褐色土ブロック(φ20mm大)混入					
SI-070Pit8							
第1層	10YR3/2 黒褐色土	パミス粒(φ1~2mm)微量,ローム粒(φ1~3mm)微量,炭化粒(φ1~2mm)微量					
第2層	10YR3/3 暗褐色土	パミス粒(φ1~3mm)極微量,P.B.(φ25mm大)混入,ローム粒(φ1~2mm)微量					
第3層	10YR3/4 暗褐色土	パミス粒(φ1~9mm)微量,ローム粒(φ1~3mm)微量,炭化粒(φ1~2mm)微量,7.5YR4/3にぶい黄褐色土ブロック(φ20~30mm)微量					

図 2-254 竪穴住居跡 -253

SI-067出土遺物位置図(土器)



SI-067出土遺物位置図(土器)

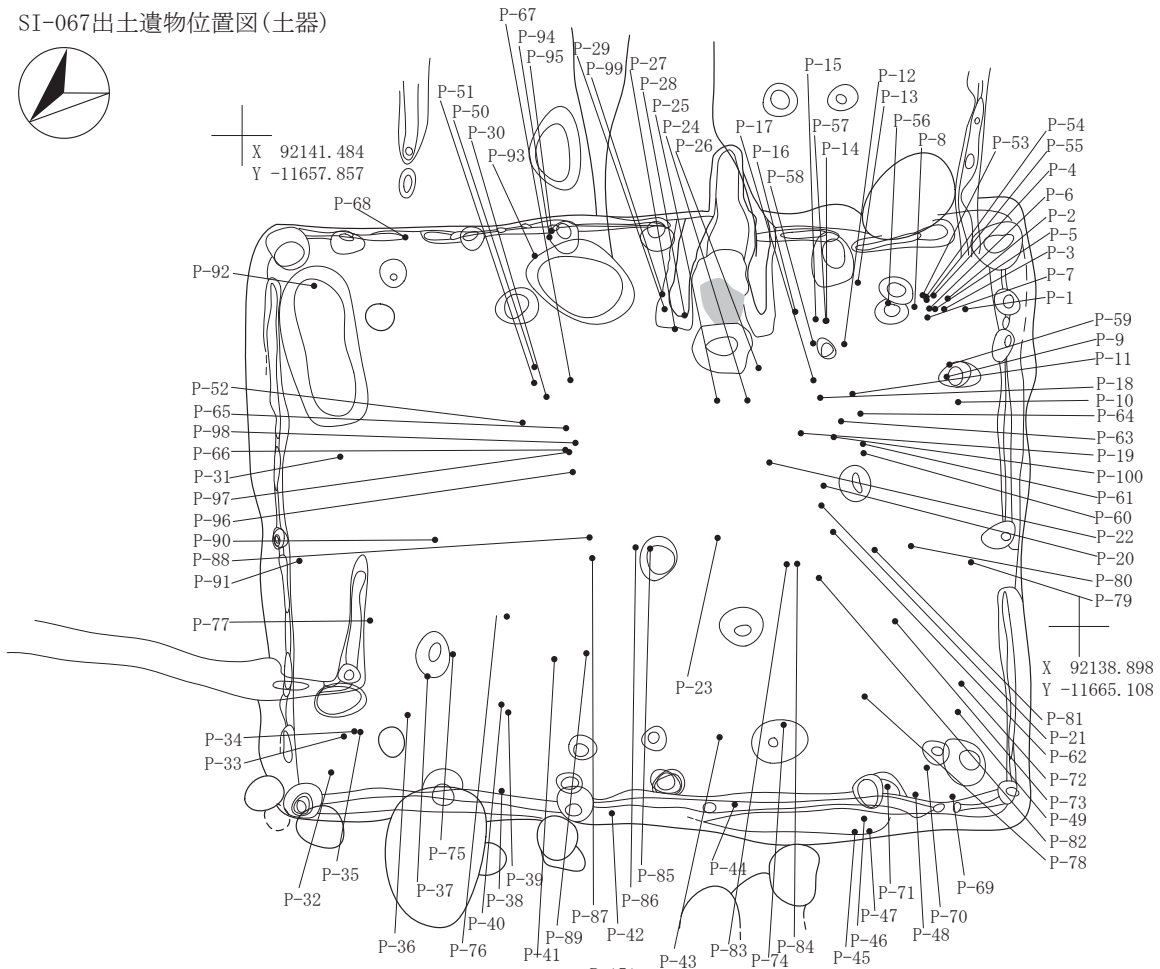

図 2-255 竪穴住居跡 -254

SI-067・070出土遺物位置図(石器・鉄製品・種子)



SI-067炭化物1面目

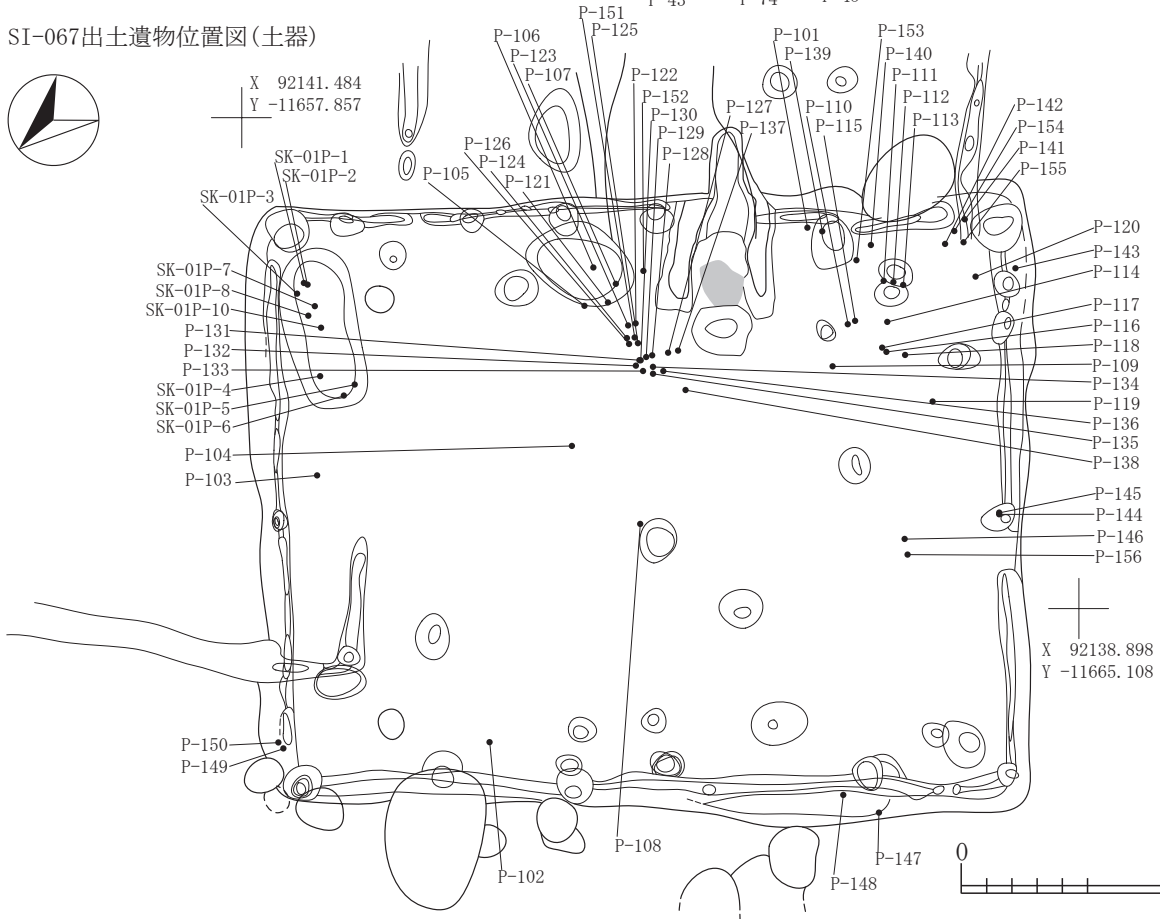
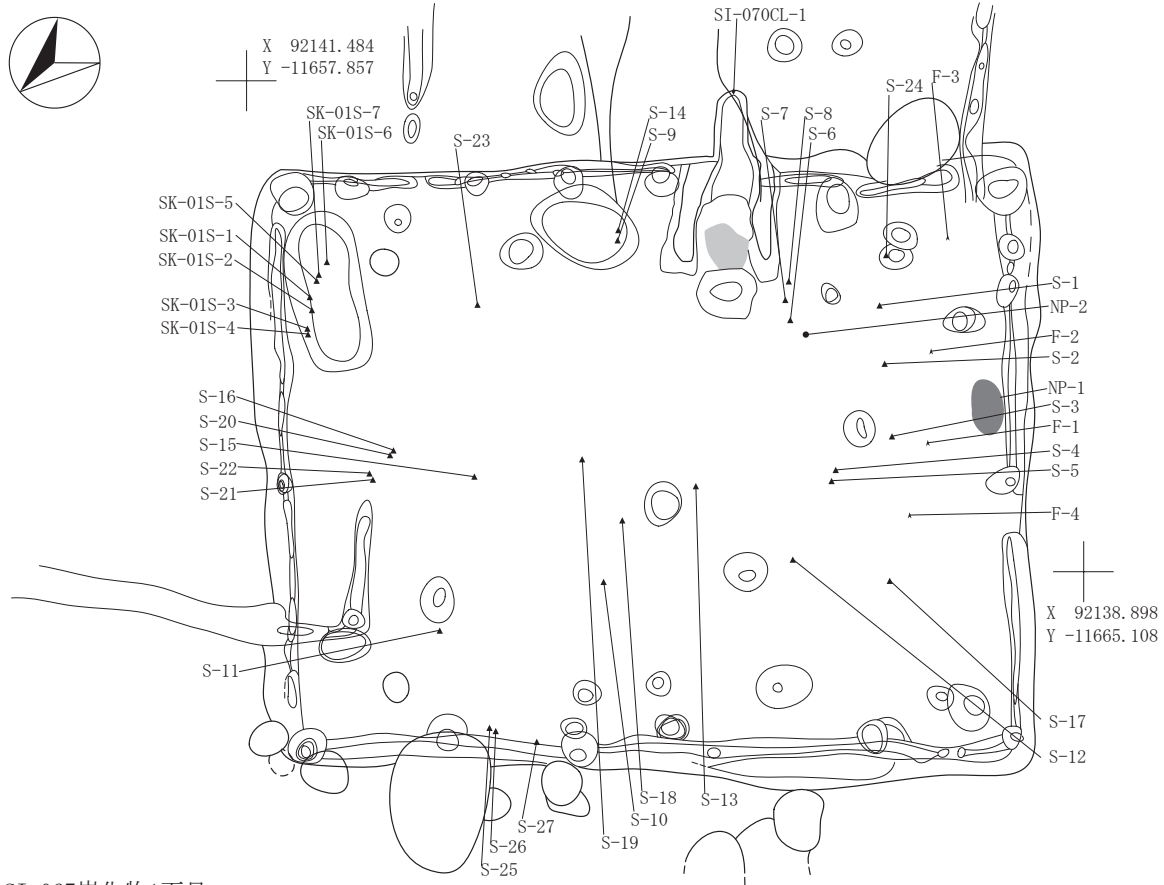

図 2-256 竪穴住居跡 -255

SI-067炭化物2面目



X 92141.484
Y -11657.857

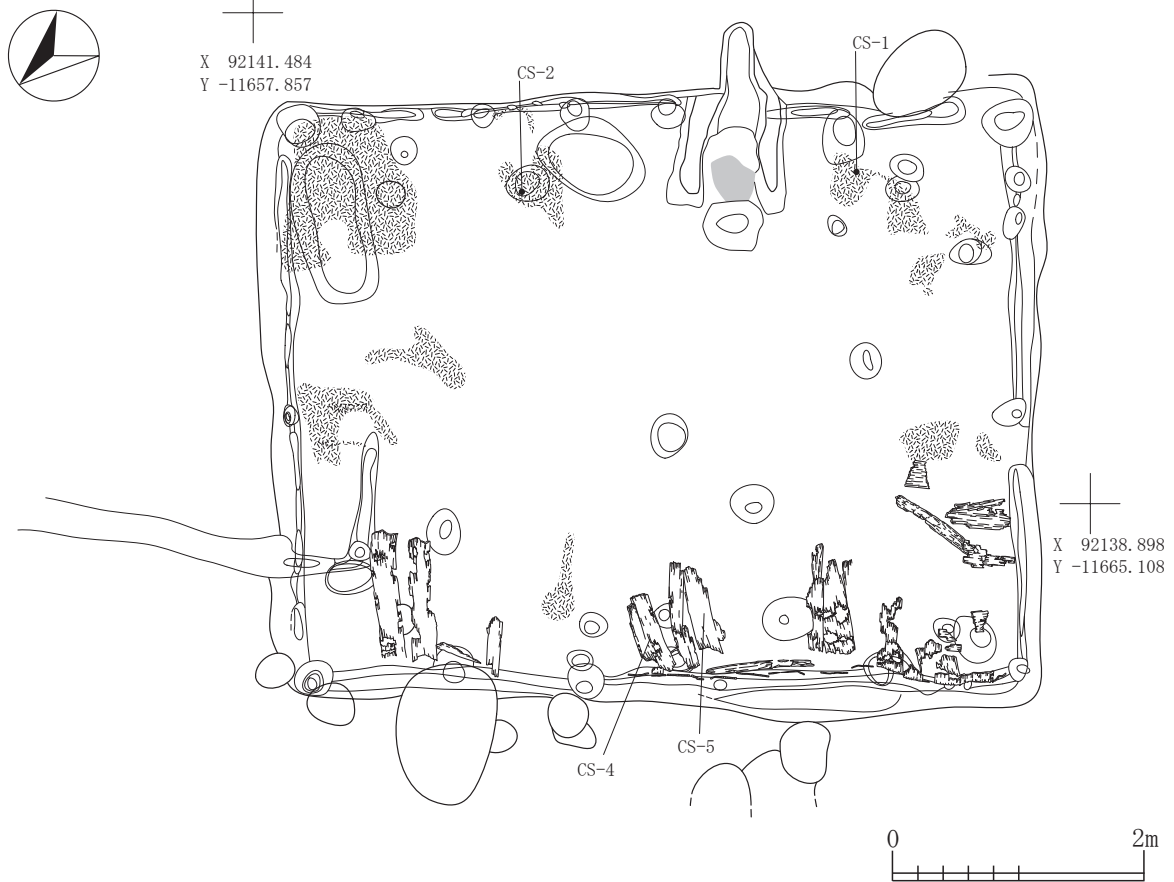
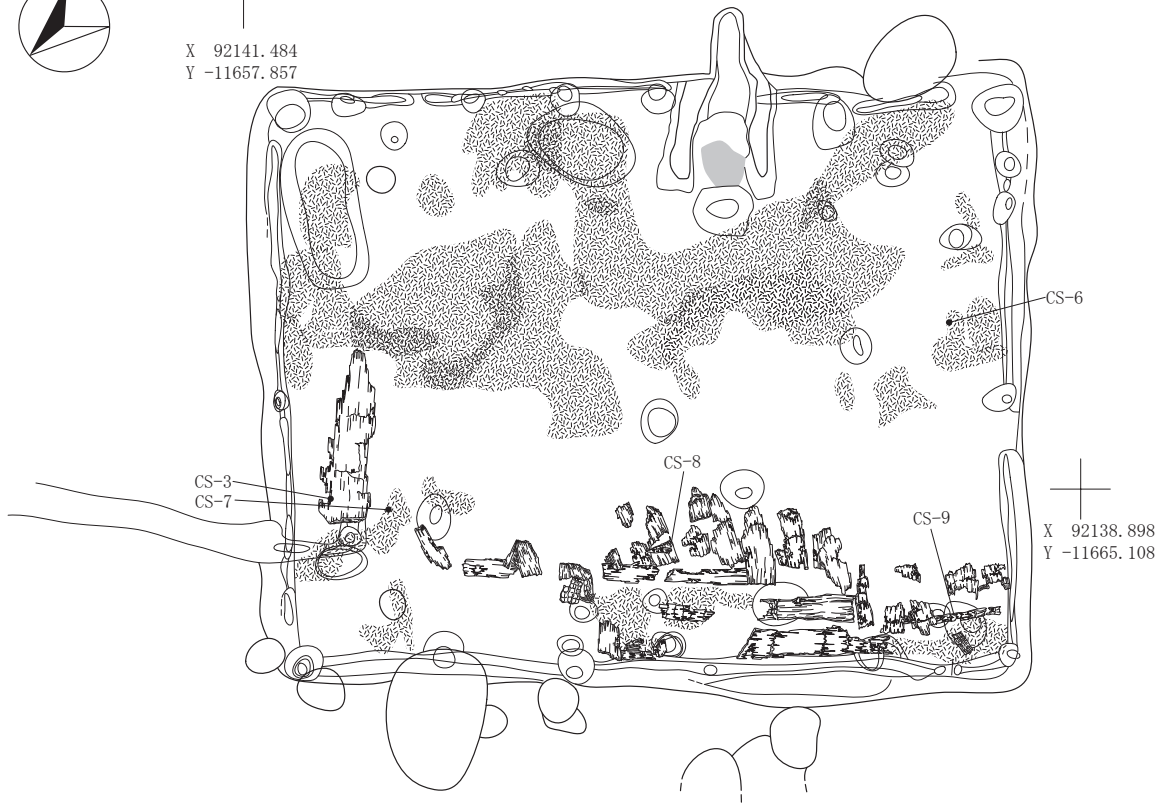

X 92138.898
Y -11665.108

SI-067下層焼土範囲1



X 92141.484
Y -11657.857

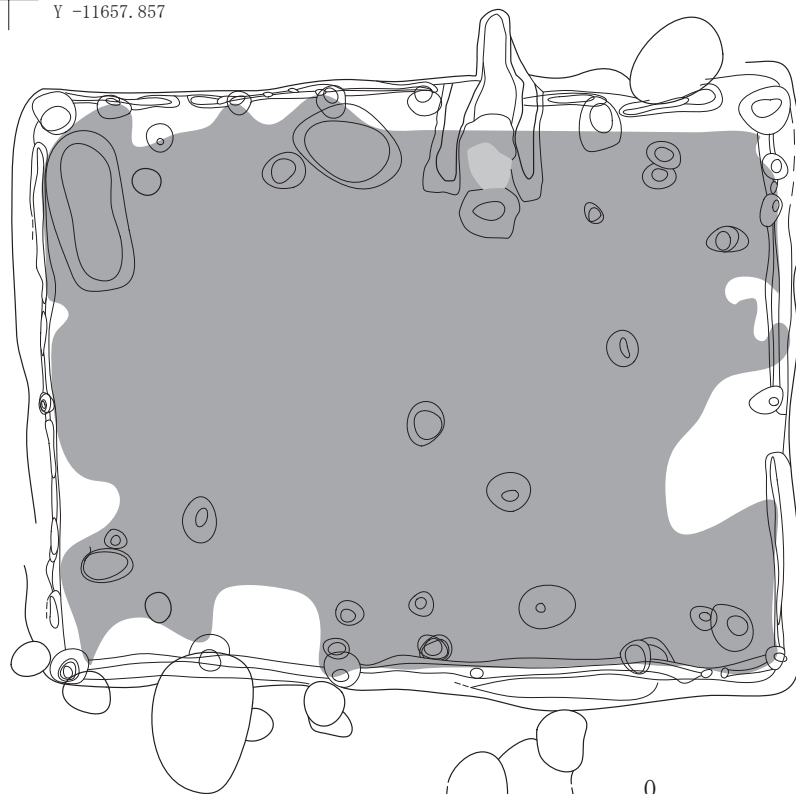

X 92138.898
Y -11665.108



図 2-257 竪穴住居跡 -256

SI-067下層焼土範囲 2



X 92141.484
Y -11657.857

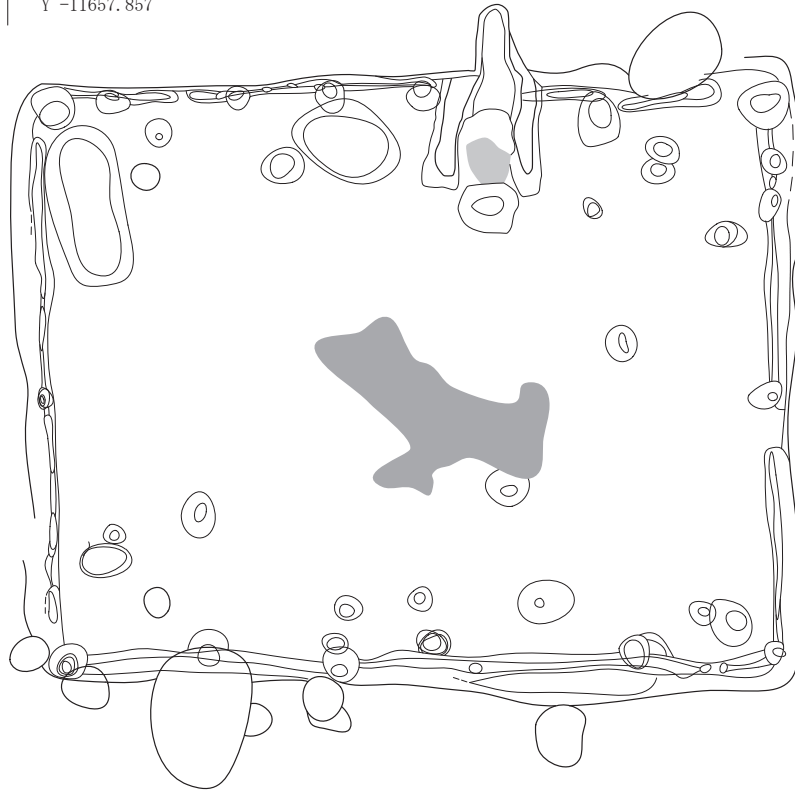

X 92138.898
Y -11665.108

SI-067掘り方



X 92141.484
Y -11657.857

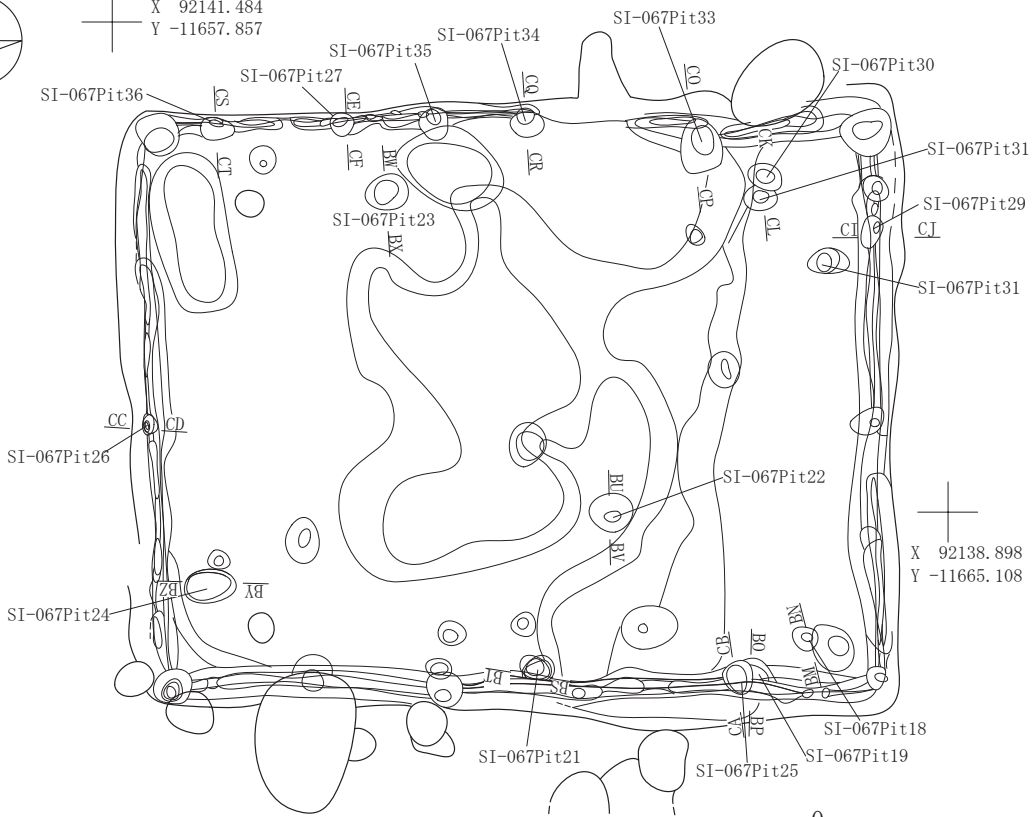

X 92138.898
Y -11665.108



図 2-258 竪穴住居跡 -257

SI-067掘り方Pit

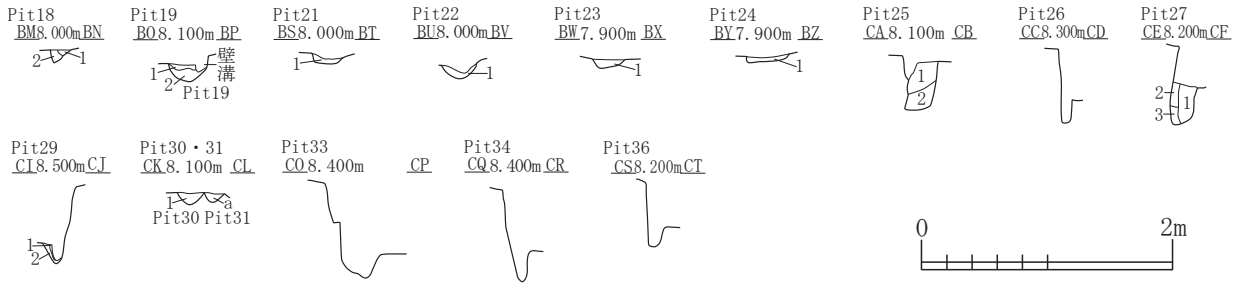

- SI-067Pit18
第1層 10YR5/8 黄褐色土 L.B.層
第2層 10YR5/8 黄褐色土 パミス粒(φ3~9mm)中量
- SI-067Pit19
第1層 10YR2/1 黒色土 ローム粒(φ3~9mm)少量
第2層 10YR5/8 黄褐色土 ローム層パミス粒(φ3~5mm)少量, ローム層
- SI-067Pit21
第1層 10YR5/8 黄褐色土 パミス粒(φ5~9mm)少量, 炭化粒(φ3~5mm)少量, 10YR3/2黒褐色土少量
- SI-067Pit22
第1層 10YR5/6 黄褐色土 パミス粒(φ1~9mm)多量, P.B.(φ10~20mm)多量
- SI-067Pit23
第1層 10YR5/6 黄褐色土 L.B.(φ10~30mm)中量, 10YR3/2黒褐色土少量
- SI-067Pit24
第1層 10YR4/3 にぶい黄褐色土 P.B.(φ10~30mm)少量
- SI-067Pit25
第1層 10YR5/8 黄褐色土 ローム層
第2層 10YR5/6 黄褐色土 10YR2/3黒褐色土少量
- SI-067Pit27
第1層 7.5YR7/8 黄橙色土 10YR2/3黒褐色土少量
第2層 10YR6/8 明黄褐色土
第3層 10YR5/8 黄褐色土
- SI-067Pit29
第1層 10YR4/3 にぶい黄褐色土 パミス粒(φ1~9mm)中量, P.B.(φ10~15mm)中量
第2層 10YR5/8 黄褐色土 ローム層
- SI-067Pit30
第1層 10YR2/2 黒褐色土 パミス粒(φ5~9mm)中量, P.B.(φ10~40mm)中量, 炭化粒(φ1~3mm)微量
- SI-067Pit31
第a層 10YR2/2 黒褐色土 パミス粒(φ5~9mm)中量, P.B.(φ10~30mm)少量, 炭化粒(φ1~2mm)微量, ローム粒(φ1~5mm)微量

SI-070粘土範囲

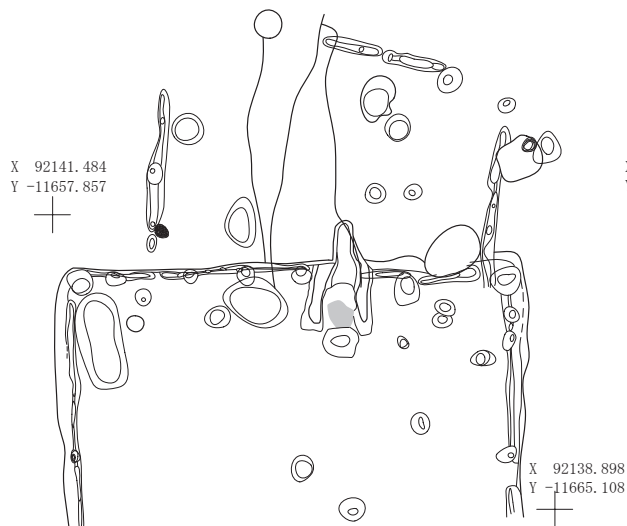

SI-070掘り方



図 2-259 竪穴住居跡 -258

SI-067カマド平面

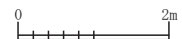
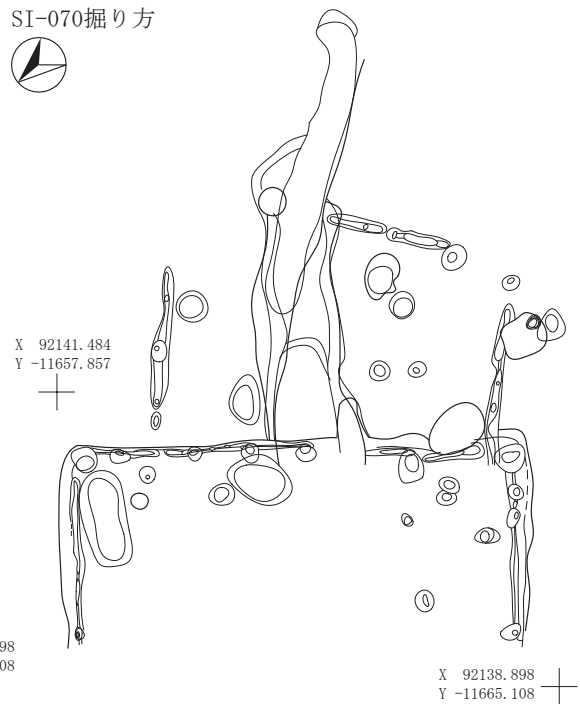
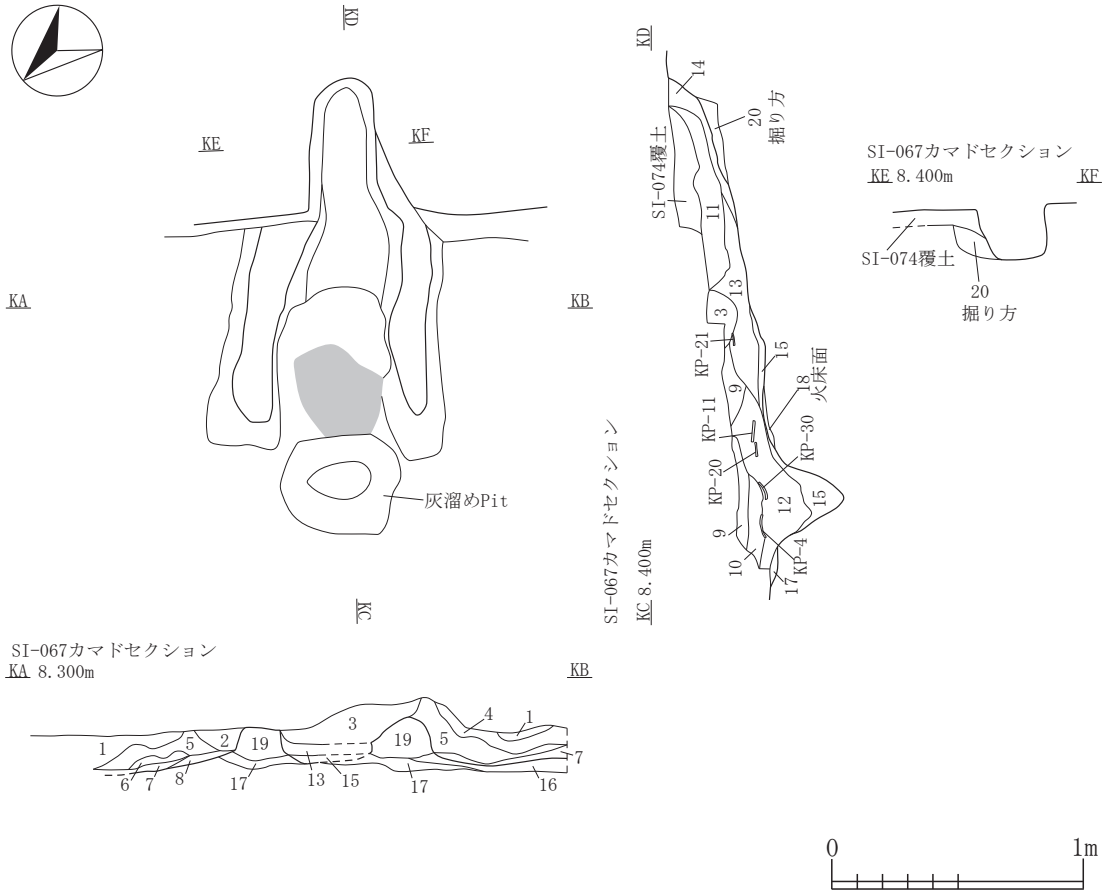

SI-067カマド

第1層	10YR2/1 黒色土	パミス粒(φ1~9mm)微量, P. B. (φ10~15mm)微量, 炭化粒(φ1~5mm)微量, 焼土粒(φ1~3mm)微量
第2層	10YR2/2 黒褐色土	パミス粒(φ1~9mm)少量, P. B. (φ10~15mm)少量, 炭化粒(φ1~5mm)微量, 焼土粒(φ1~9mm)微量
第3層	10YR2/2 黒褐色土	パミス粒(φ1~9mm)少量, P. B. (φ10~15mm)少量, ローム粒(φ1~5mm)微量, 炭化粒(φ1~3mm)微量, 焼土粒(φ1~9mm)中量, 焼土ブロック(φ10~20mm)少量, 灰少量
第4層	7.5YR2/2黒褐色土と10YR2/3黒褐色土の混合土	パミス粒(φ1~9mm)微量, ローム粒(φ1~9mm)少量, 炭化粒(φ1~5mm)少量, 焼土粒(φ1~9mm)少量, 灰微量
第5層	7.5YR2/2黒褐色土と7.5YR5/6明褐色土の混合土	パミス粒(φ1~5mm)微量, ローム粒(φ1~9mm)少量, 炭化粒(φ1~9mm)少量, 炭化物(φ10~20mm)微量, 焼土粒(φ1~9mm)中量, 焼土ブロック(φ10~25mm)少量, 灰少量, 焼土層
第6層	10YR3/2 黒褐色土	炭化粒(φ1~2mm)極微量
第7層	10YR2/2 黒褐色土	パミス粒(φ1~3mm)微量, 炭化粒(φ1~9mm)中量, 炭化物(φ10~40mm)中量, 焼土粒(φ1~5mm)微量, 炭化物層
第8層	10YR3/2 黒褐色土	パミス粒(φ1~9mm)少量, ローム粒(φ1~3mm)微量, 炭化粒(φ1~2mm)極微量
第9層	10YR2/2 黒褐色土	パミス粒(φ1~9mm)微量, ローム粒(φ1~9mm)少量, L. B. (φ10~60mm)微量, 炭化粒(φ1~3mm)微量, 焼土粒(φ1~9mm)少量, 焼土ブロック(φ10~20mm)少量
第10層	10YR2/2 黒褐色土	パミス粒(φ1~9mm)少量, ローム粒(φ1~6mm)微量, 炭化粒(φ1~3mm)微量, 焼土粒(φ1~3mm)極微量
第11層	10YR2/2 黒褐色土	パミス粒(φ1~9mm)少量, P. B. (φ10~30mm)少量, ローム粒(φ1~5mm)微量, 炭化粒(φ1~9mm)少量, 焼土粒(φ1~9mm)少量, 焼土ブロック(φ10~15mm)微量
第12層	7.5YR2/1 黒色土	パミス粒(φ1~9mm)少量, ローム粒(φ1~9mm)少量, L. B. (φ10~40mm)少量, 炭化粒(φ1~9mm)少量, 炭化物(φ10~20mm)微量, 焼土粒(φ1~9mm)多量, 焼土ブロック(φ10~40mm)中量, 粘土粒(φ5~9mm)少量, 灰少量, 炉壁ブロック(φ10~30mm)少量
第13層	7.5YR2/2 黒褐色土	パミス粒(φ1~6mm)微量, 炭化粒(φ1~5mm)少量, 焼土粒(φ1~9mm)多量, 焼土ブロック(φ10~15mm)少量, 灰中量
第14層	7.5YR2/2 黒褐色土	パミス粒(φ1~9mm)微量, P. B. (φ10~30mm)少量, 炭化粒(φ1~9mm)微量, 焼土粒(φ1~9mm)少量, 焼土ブロック(φ10~20mm)少量
第15層	10YR3/1 黒褐色土	パミス粒(φ1~5mm)微量, 炭化粒(φ1~3mm)中量, 炭化物(φ10~30mm)少量, 焼土粒(φ1~3mm)極微量, 灰多量, 灰層
第16層	10YR2/2 黒褐色土	パミス粒(φ1~9mm)少量, P. B. (φ10~15mm)微量, 炭化粒(φ1~9mm)微量
第17層	10YR2/1 黒色土	パミス粒(φ1~5mm)微量, 炭化粒(φ1~9mm)中量, 炭化物(φ10~20mm)少量, 焼土粒(φ1~3mm)微量
第18層	7.5YR2/3 極暗褐色土	炭化粒(φ1~2mm)微量, 焼土粒(φ1~5mm)少量, 火床面
第19層	10YR4/4 褐色土	パミス粒(φ1~3mm)微量, ローム粒(φ1~9mm)少量, L. B. (φ10~35mm)中量, 炭化粒(φ1~5mm)微量, 焼土粒(φ1~3mm)微量, 袖
第20層	10YR3/2黒褐色土と10YR2/2黒褐色土の混合土	パミス粒(φ1~9mm)中量, P. B. (φ10~20mm)少量, 炭化粒(φ1~5mm)微量, 焼土粒(φ1~9mm)少量, 焼土ブロック(φ10~15mm)少量, 掘り方

図 2-260 竪穴住居跡 -259

SI-067カマド出土遺物位置図(土器, 土製品)

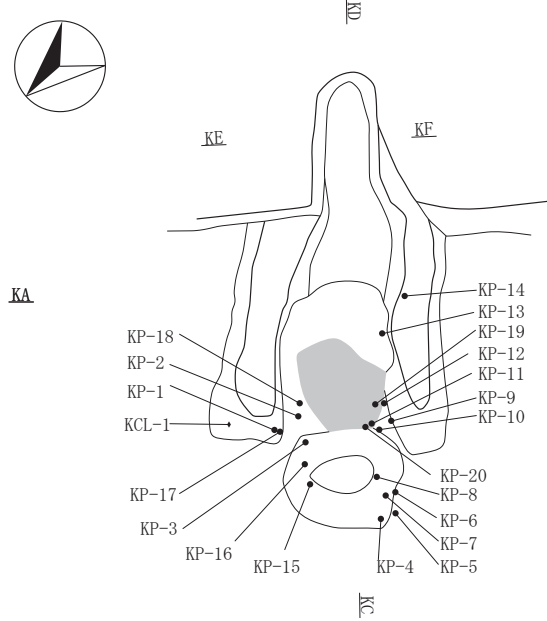

SI-067カマド出土遺物位置図(土器, 石器)

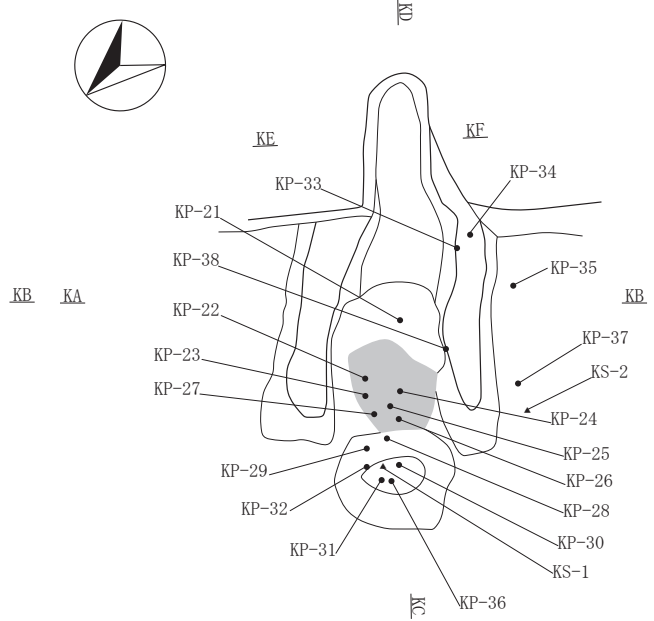

SI-067カマド炉壁ブロック範囲

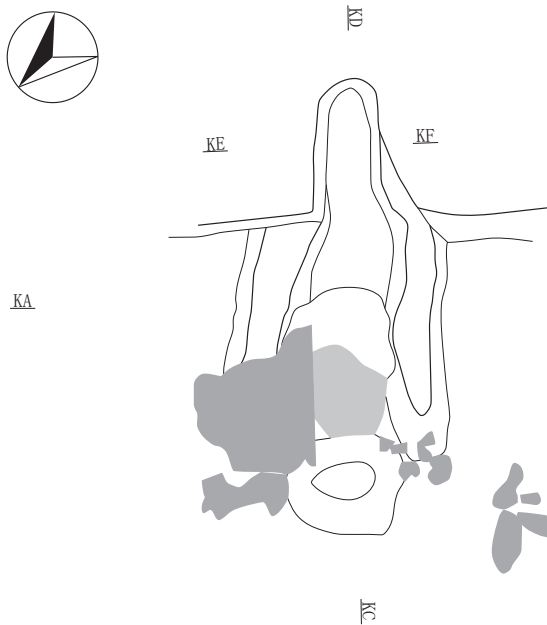

SI-067カマド掘り方

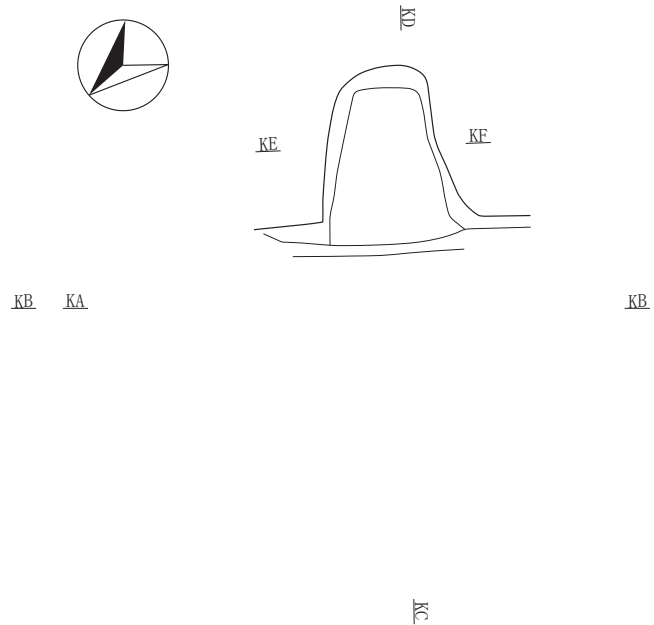

SI-070カマド



SI-070カマド炭化物範囲・焼土範囲

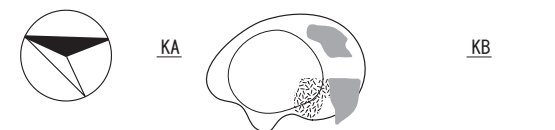

SI-070カマドセクション

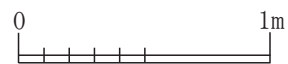
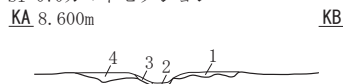

SI-070カマド

第1層	5YR4/6	赤褐色土	ローム粒(φ1~3mm)少量, 炭化粒(φ1~5mm)少量, 焼土層
第2層	7.5YR4/3	褐色土	ローム粒(φ1~2mm)微量, 炭化粒(φ1~3mm)微量
第3層	10YR2/3	黒褐色土	ローム粒(φ1~5mm)少量, L.B.(φ10mm)微量, 炭化粒(φ3~5mm)少量
第4層	10YR3/3	暗褐色土	パミス粒(φ3~5mm)微量, ローム粒(φ1~9mm)少量, L.B.(φ10~15mm)少量, 炭化粒(φ1~5mm)少量

図 2-261 竪穴住居跡 -260

SI-071・SI-077

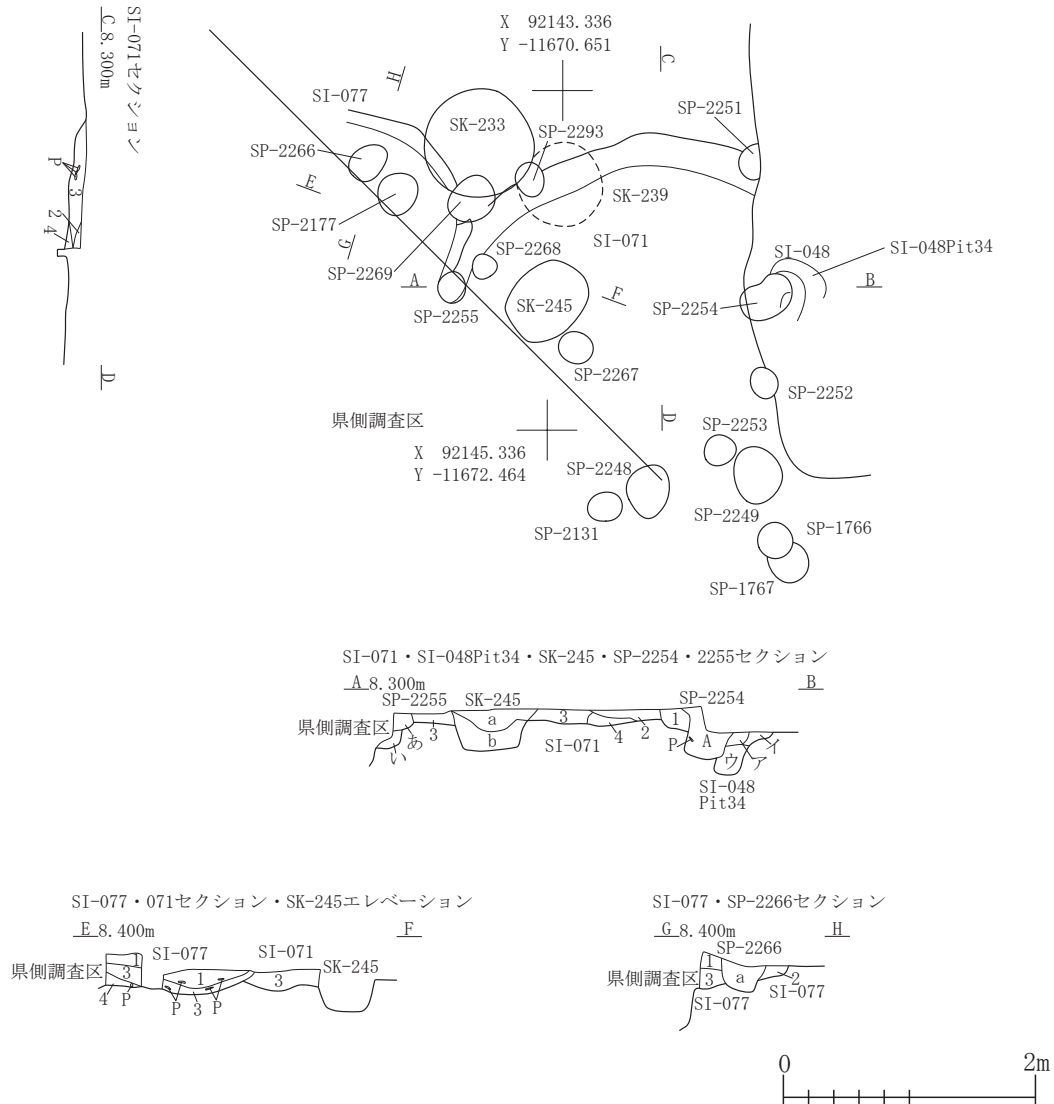

- SI-071
- 第1層 10YR2/1 黒色土 パミス粒(φ1~3mm)微量,炭化粒(φ1~2mm)微量,焼土粒(φ2~5mm)微量
 - 第2層 10YR2/1 黒色土 パミス粒(φ1~2mm)極微量,炭化粒(φ1~3mm)極微量,焼土粒(φ1~2mm)極微量
 - 第3層 10YR2/2黒褐色土と10YR4/4褐色土の混合土 パミス粒(φ1~3mm)少量,炭化粒(φ1~2mm)微量,焼土粒(φ1~5mm)極微量
 - 第4層 7.5YR4/6褐色土と10YR3/2黒褐色土の混合土 パミス粒(φ1~2mm)極微量,炭化粒(φ1~3mm)微量,焼土粒(φ1~9mm)微量,焼土層
- SI-048Pit34
- 第ア層 10YR2/2 黒褐色土 パミス粒(φ1~5mm)少量,ローム粒(φ1~9mm)中量,L.B.(φ10~15mm)少量,炭化粒(φ1~3mm)微量
 - 第イ層 10YR2/2 黒褐色土 パミス粒(φ1~5mm)微量,ローム粒(φ1~9mm)少量,炭化粒(φ1~2mm)微量
 - 第ウ層 10YR2/1 黒色土 パミス粒(φ1~9mm)少量,ローム粒(φ1~9mm)少量,L.B.(φ10~20mm)少量,炭化粒(φ1~3mm)微量
- SK-245
- 第a層 10YR2/1黒色土と10YR2/2黒褐色土の混合土 パミス粒(φ1~3mm)微量,炭化粒(φ1~2mm)微量,焼土粒(φ1~2mm)微量
 - 第b層 10YR2/2 黒褐色土 パミス粒(φ1~5mm)少量,炭化粒(φ1~2mm)微量
- SP-2254
- 第Δ層 10YR2/1 黒色土 パミス粒(φ1~5mm)少量,炭化粒(φ1~3mm)微量
- SP-2255
- 第あ層 10YR2/2 黒褐色土 パミス粒(φ1~5mm)少量,炭化粒(φ1~2mm)微量
 - 第い層 10YR2/2 黒褐色土 パミス粒(φ1~3mm)微量,炭化粒(φ1~2mm)極微量
- SI-077
- 第1層 10YR2/1 黒色土 パミス粒(φ1~9mm)少量,炭化粒(φ1~6mm)少量,焼土粒(φ1~2mm)極微量
 - 第2層 10YR2/2黒褐色土と10YR3/2黒褐色土の混合土 パミス粒(φ1~9mm)微量,炭化粒(φ1~2mm)極微量
 - 第3層 10YR2/2 黒褐色土 パミス粒(φ1~5mm)微量,ローム粒(φ1~3mm)極微量,炭化粒(φ1~5mm)微量
 - 第4層 10YR4/3 にぶい黄褐色土 パミス粒(φ1~9mm)少量,炭化粒(φ1~2mm)微量
- SP-2266
- 第a層 10YR2/2 黒褐色土 パミス粒(φ1~9mm)少量,炭化粒(φ1~2mm)微量
 - 第b層 10YR2/2黒褐色土と10YR2/1黒色土の混合土 パミス粒(φ1~5mm)少量,炭化粒(φ1~3mm)極微量

図 2-262 竪穴住居跡 -261

SI-071・SI-077出土遺物位置図

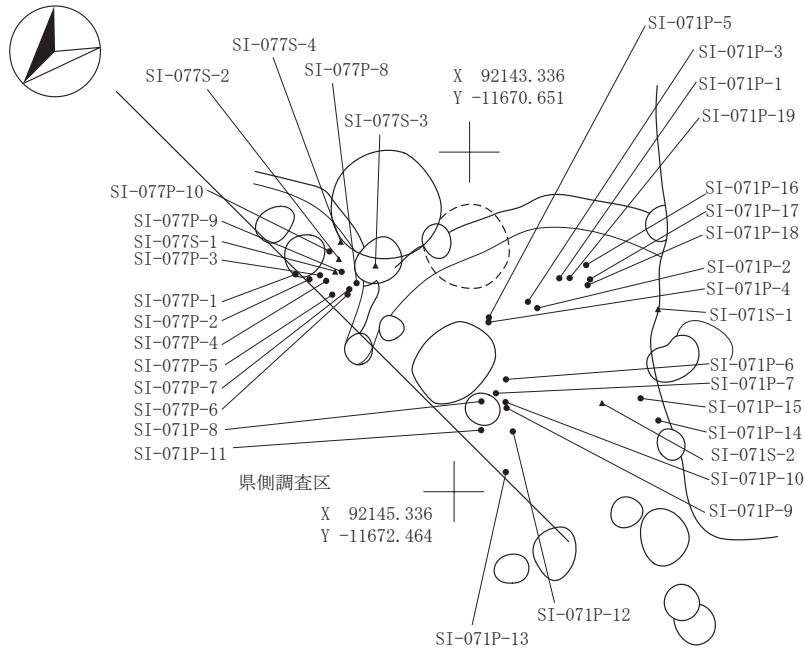

SI-071焼土・貼床範囲



図 2-263 竪穴住居跡 -262



SI-072

第1層	10YR2/3 黒褐色土	パミス粒 (φ1~9mm) 中量, 炭化粒 (φ1~3mm) 少量, 焼土粒 (φ3mm) 微量
第2層	10YR3/1 黒褐色土	パミス粒 (φ1~9mm) 多量, P. B. (φ10~20mm) 少量, ローム粒 (φ1~9mm) 少量, 炭化粒 (φ3~9mm) 少量
第3層	10YR3/2 黒褐色土	パミス粒 (φ1~9mm) 少量, P. B. (φ10~50mm) 少量, 炭化粒 (φ1~9mm) 少量, 焼土粒 (φ1~5mm) 少量
第4層	10YR3/3 暗褐色土	パミス粒 (φ1~8mm) 少量
第5層	10YR3/1 黒褐色土	パミス粒 (φ1~9mm) 多量, P. B. (φ10~30mm) 少量, L. B. (φ10~30mm) 少量, 炭化粒 (φ1~2mm) 微量
第6層	10YR2/3 黒褐色土	パミス粒 (φ1~3mm) 少量, 炭化粒 (φ3~5mm) 少量
第7層	10YR2/2 黒褐色土	パミス粒 (φ1~9mm) 少量, 炭化粒 (φ1~2mm) 微量
SD-038		
第A層	10YR2/2 黒褐色土	パミス粒 (φ1~9mm) 少量, 炭化粒 (φ1~5mm) 少量, 焼土粒 (φ3mm) 少量
第B層	10YR2/3 黒褐色土	パミス粒 (φ1~9mm) 少量, 炭化粒 (φ1~3mm) 少量
SI-072Pit1		
第1層	10YR3/1 黒褐色土	パミス粒 (φ1~9mm) 少量, P. B. (φ10~30mm) 少量, 炭化粒 (φ1~3mm) 少量, 焼土粒 (φ1~2mm) 微量
第2層	10YR4/3 にぶい黄褐色土	パミス粒 (φ1~9mm) 多量, P. B. (φ10~30mm) 多量, 炭化粒 (φ1~5mm) 少量
第3層	10YR5/6 黄褐色土	ローム層
第4層	10YR3/2 黒褐色土	パミス粒 (φ1~9mm) 多量, P. B. (φ10~30mm) 少量, 炭化粒 (φ2~3mm) 微量
SI-072Pit2		
第1層	10YR2/2 黒褐色土	パミス粒 (φ1~9mm) 少量, P. B. (φ10~20mm) 少量, 炭化粒 (φ1~9mm) 少量, 焼土粒 (φ2mm) 微量
第2層	10YR3/2 黒褐色土	パミス粒 (φ1~9mm) 中量, 炭化粒 (φ1~3mm) 少量, 焼土粒 (φ3mm) 微量
第3層	10YR2/3 黒褐色土	パミス粒 (φ1~9mm) 中量, P. B. (φ10~30mm) 少量, 炭化粒 (φ1~3mm) 微量
第4層	10YR4/6 褐色土	パミス粒 (φ1~9mm) 多量, P. B. (φ10~50mm) 中量
第5層	10YR3/2 黒褐色土	パミス粒 (φ1~3mm) 多量, L. B. (φ10~20mm) 中量
第6層	10YR5/6 黄褐色土	パミス粒 (φ1~9mm) 多量, 炭化粒 (φ1~3mm) 少量
第7層	10YR5/8 黄褐色土	ローム層
SI-072Pit3		
第1層	10YR3/2 黒褐色土	パミス粒 (φ1~9mm) 少量, P. B. (φ10~50mm) 少量, 炭化粒 (φ1~9mm) 少量, 焼土粒 (φ3~5mm) 微量
第2層	10YR3/1 黒褐色土	パミス粒 (φ1~9mm) 多量, P. B. (φ10~70mm) 中量, 炭化粒 (φ1~2mm) 微量
第3層	10YR5/6 黄褐色土	ローム層
第4層	10YR3/1 黒褐色土	パミス粒 (φ1~9mm) 少量, P. B. (φ10~30mm) 少量, L. B. (φ10~20mm) 中量, 炭化粒 (φ1~9mm) 中量
第5層	10YR5/6 黄褐色土	ローム層
第6層	10YR3/2 黒褐色土	パミス粒 (φ1~9mm) 多量
SI-072Pit4		
第A層	10YR3/2 黒褐色土	パミス粒 (φ1~9mm) 多量, ローム粒 (φ8~9mm) 少量, 炭化粒 (φ1~2mm) 微量
第B層	10YR2/3 黒褐色土	パミス粒 (φ1~5mm) 少量, 炭化粒 (φ1~2mm) 微量
SI-072Pit5		
第1層	10YR2/2 黒褐色土	パミス粒 (φ1~6mm) 中量, ローム粒 (φ1~3mm) 少量, 炭化粒 (φ1~2mm) 微量, 焼土粒 (φ2~3mm) 微量
第2層	10YR3/2 黒褐色土	パミス粒 (φ1~5mm) 少量, 炭化粒 (φ1~3mm) 少量, 焼土粒 (φ3~5mm) 少量
第3層	10YR3/3 暗褐色土	パミス粒 (φ1~9mm) 多量, P. B. (φ50mm大) 混入, 炭化粒 (φ3~5mm) 少量
第4層	10YR3/2 黒褐色土	パミス粒 (φ1~9mm) 中量, P. B. (φ30mm大) 混入, ローム粒 (φ1~5mm) 少量, L. B. (φ10~30mm) 少量, 炭化粒 (φ3~9mm) 少量
SI-072Pit6		
第1層	10YR2/2 黒褐色土	パミス粒 (φ1~9mm) 少量, L. B. (φ12mm大) 混入, 炭化粒 (φ1~3mm) 少量, 焼土粒 (φ1~2mm) 微量
第2層	10YR2/1 黒色土	パミス粒 (φ1~5mm) 少量, 炭化粒 (φ1~2mm) 微量
SI-072Pit7		
第1層	10YR2/2 黒褐色土	パミス粒 (φ1~5mm) 少量, 炭化粒 (φ1~3mm) 少量, 焼土粒 (φ1~3mm) 微量
第2層	10YR3/1 黒褐色土	パミス粒 (φ1~6mm) 少量, 炭化粒 (φ1~9mm) 少量, 炭化物 (φ30mm大) 混入, 焼土粒 (φ1~5mm) 少量
第3層	10YR2/2 黒褐色土	パミス粒 (φ1~3mm) 中量, 炭化粒 (φ1~9mm) 少量, 炭化物 (φ10~20mm) 少量
第4層	10YR2/2 黒褐色土	パミス粒 (φ1~3mm) 中量, P. B. (φ10~12mm) 少量, L. B. (φ20mm大) 混入, 炭化粒 (φ1~9mm) 少量
第5層	10YR3/1 黒褐色土	パミス粒 (φ1~9mm) 多量, P. B. (φ10~50mm) 中量, ローム粒 (φ5~9mm) 少量, L. B. (φ10~30mm) 中量, 炭化粒 (φ1~5mm) 少量
第6層	10YR3/2 黒褐色土	パミス粒 (φ1~9mm) 少量, L. B. (φ50mm大) 混入, 炭化粒 (φ1~3mm) 少量
SI-072Pit8		
第1層	10YR3/2 黒褐色土	パミス粒 (φ1~9mm) 少量, P. B. (φ10~20mm) 少量, 炭化粒 (φ1~2mm) 微量
第2層	10YR3/3 暗褐色土	パミス粒 (φ1~5mm) 中量, 炭化粒 (φ1~3mm) 微量
第3層	10YR5/8 黄褐色土	パミス粒 (φ1~9mm) 多量, 炭化粒 (φ1~2mm) 微量
SI-072Pit9		
第1層	10YR5/6 黄褐色土	P. B. (φ10~20mm) 少量, 炭化粒 (φ1~9mm) 少量, ローム層
第2層	10YR4/6 褐色土	P. B. (φ10~30mm) 中量, ローム粒 (φ1~9mm) 少量, 炭化粒 (φ1~3mm) 少量
第3層	10YR2/3 黒褐色土	パミス粒 (φ1~9mm) 少量, P. B. (φ50mm) 少量, ローム粒 (φ1~9mm) 少量, 炭化粒 (φ1~3mm) 少量

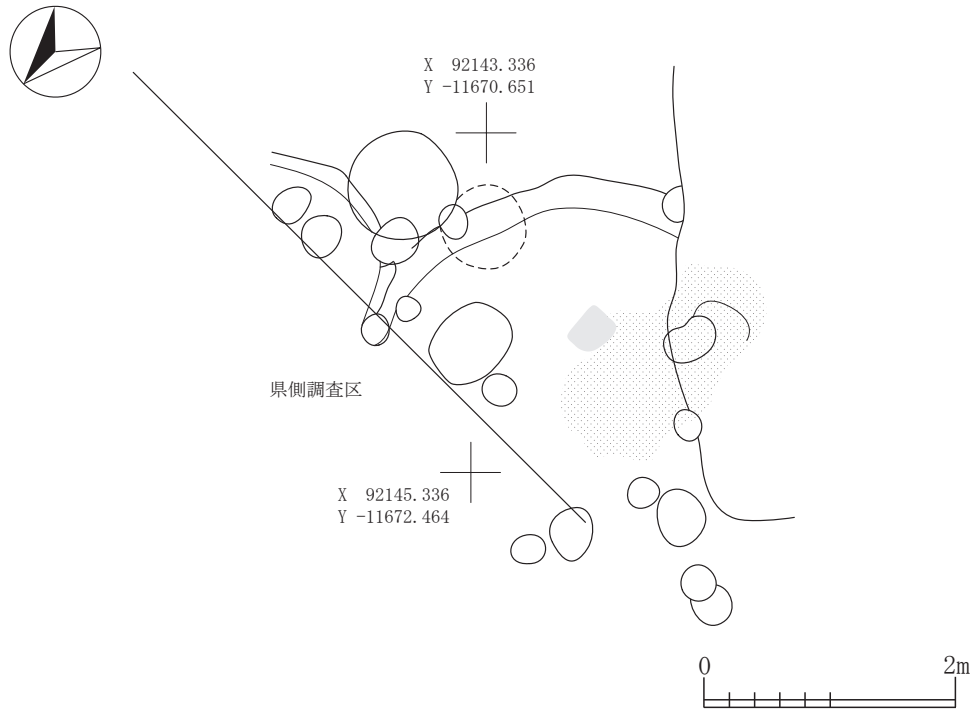
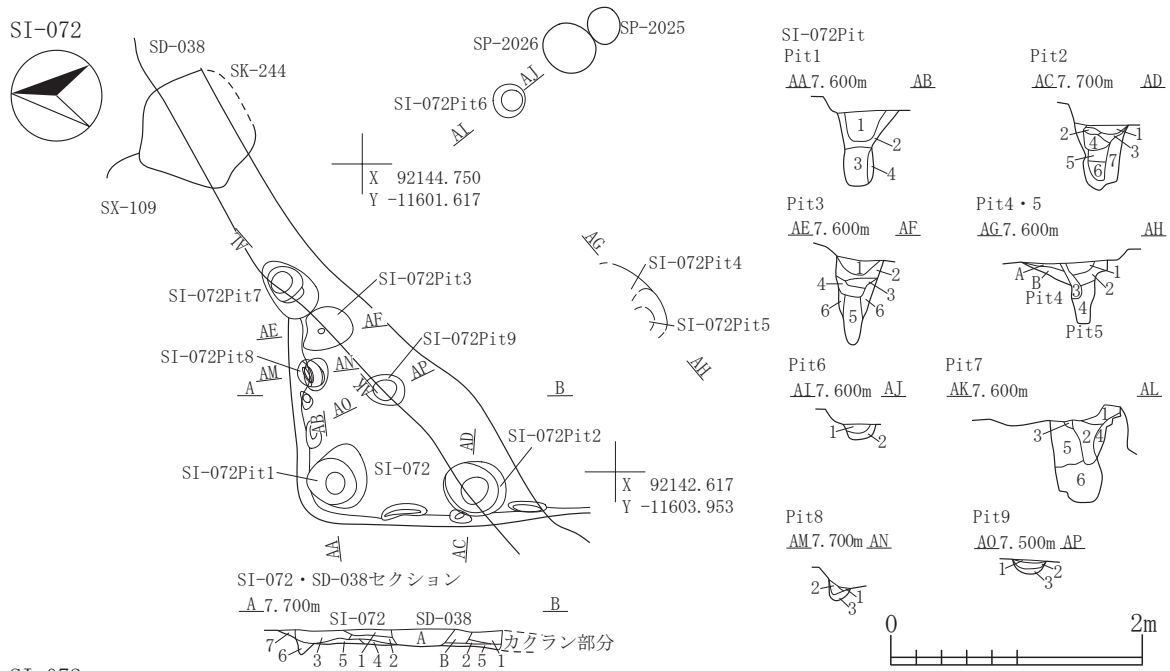
図 2-264 竪穴住居跡 -263

SI-073

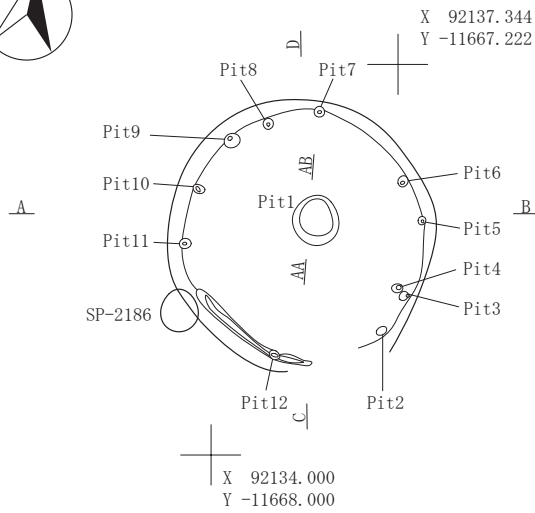

SI-073セクション・SI-073Pit1エレベーション
A. 8.600m

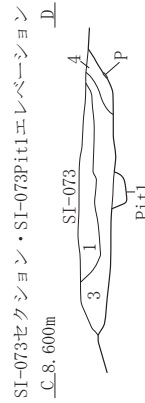
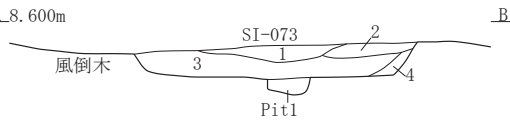

SI-073Pit1
A. 8.200m AB

- SI-073
- | | | |
|-----|--------------------------------|--|
| 第1層 | 10YR2/2 黒褐色土 | パミス粒(φ1~4mm)少量,炭化粒(φ1~3mm)微量 |
| 第2層 | 10YR3/2 黒褐色土 | パミス粒(φ1~6mm)少量,炭化粒(φ1~3mm)微量 |
| 第3層 | 10YR2/2 黒褐色土 | パミス粒(φ1~9mm)少量, P. B. (φ10~20mm)極微量, ローム粒(φ1~3mm)極微量,炭化粒(φ1~5mm)微量 |
| 第4層 | 10YR3/2黒褐色土と10YR4/3にぶい黄褐色土の混合土 | パミス粒(φ1~5mm)少量, P. B. (φ10~40mm)微量,炭化粒(φ1~2mm)極微量 |

- SI-073Pit1
- | | | |
|-----|--------------|--|
| 第1層 | 10YR3/2 黒褐色土 | パミス粒(φ1~5mm)微量, ローム粒(φ1~3mm)少量,炭化粒(φ1~5mm)少量 |
| 第2層 | 10YR5/6 黄褐色土 | パミス粒(φ1~9mm)少量, P. B. (φ10~30mm)少量, ローム粒(φ1~9mm)微量, L. B. (φ10~40mm)多量 |

SI-073出土遺物位置図



図 2-265 竪穴住居跡 -264



SI-070・074・075セクション

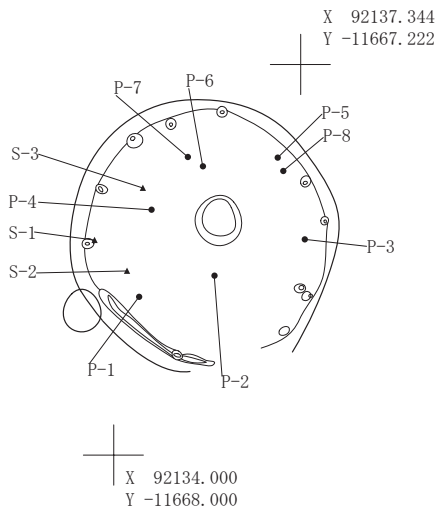
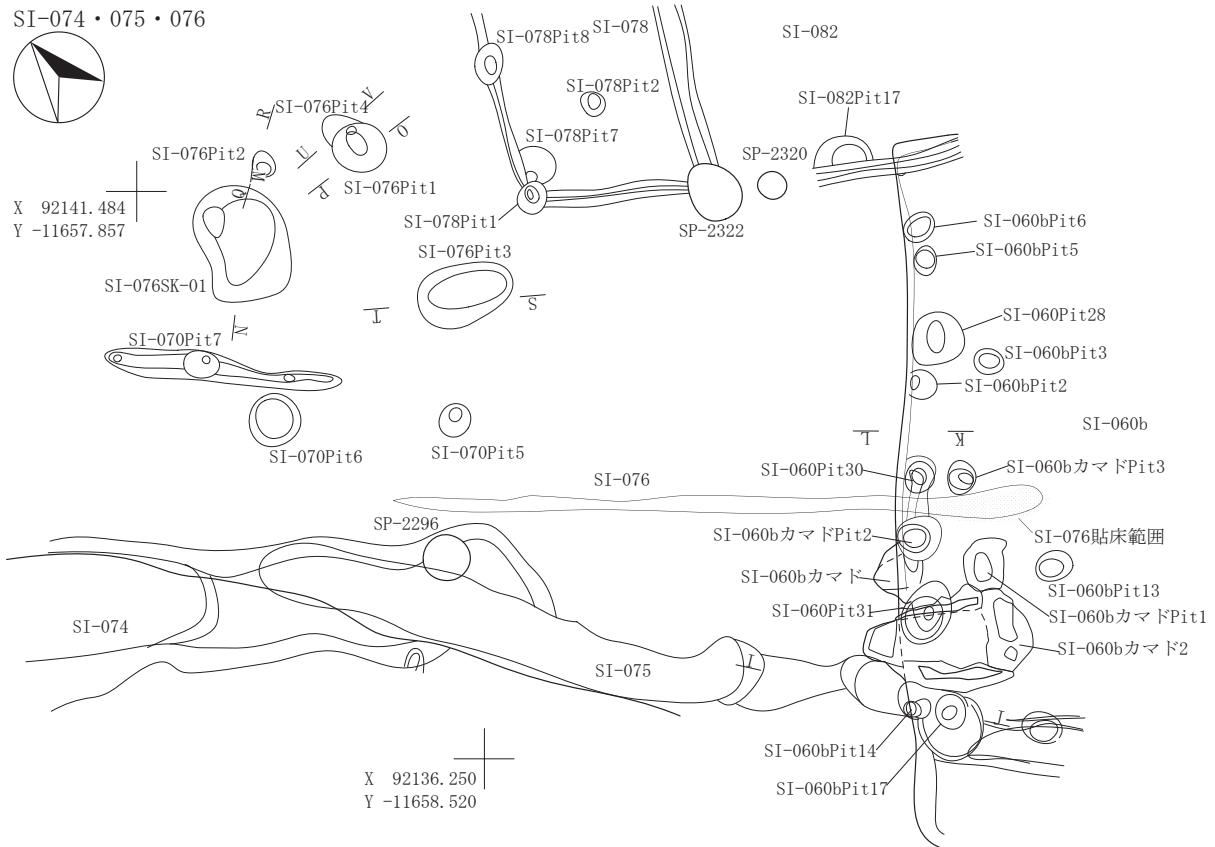

SI-075セクション

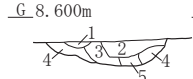

SI-075掘り方セクション

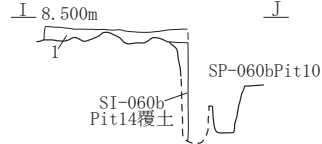

SI-076・SI-060bセクション

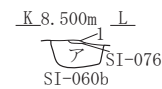

SI-076SK-01

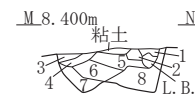

SI-076Pit

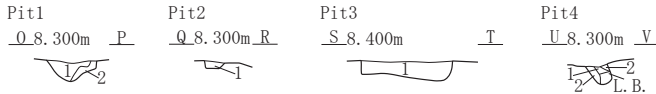

SI-070壁溝

第1層	10YR2/1 黒色土	バミス粒(φ5mm)少量
第2層	10YR5/4 にぶい黄褐色土	バミス粒(φ1mm)少量
第3層	10YR7/6 明黄褐色土	バミス粒(φ3-5mm)少量
SI-075		
第1層	10YR3/2 黒褐色土	バミス粒(φ3-9mm)少量
第2層	10YR5/3 にぶい黄褐色土	バミス粒(φ3-5mm)少量
第a層	10YR3/4 暗褐色土	バミス粒(φ3-5mm)中量, P. B. (φ10-20mm)少量, ローム粒(φ3-5mm)少量, 焼土粒(φ1-3mm)少量
第b層	10YR3/1 黒褐色土	バミス粒(φ1-3mm)少量
第c層	10YR3/2 黒褐色土	P. B. (φ10-20mm)中量
SI-074		
第1層	10YR3/2 黒褐色土	バミス粒(φ3-9mm)少量
第2層	10YR2/1 黒色土	バミス粒(φ1-2mm)極微量, P. B. (φ10-60mm)微量, ローム粒(φ1-2mm)極微量
SI-074		
第a層	10YR2/2 黒褐色土	バミス粒(φ1-5mm)少量, P. B. (φ10-30mm)微量, ローム粒(φ1-9mm)少量, 炭化粒(φ1-2mm)極微量, 10YR2/1黒色土粒(φ1-3mm)極微量
第1層	10YR2/3 黒褐色土	バミス粒(φ1-9mm)微量, ローム粒(φ1-5mm)微量, 炭化粒(φ1-2mm)極微量, 焼土粒(φ1-3mm)極微量, 10YR2/1黒色土粒(φ1-2mm)極微量
第2層	10YR2/1 黒色土	バミス粒(φ1-3mm)微量, ローム粒(φ1-3mm)極微量
SI-075		
第ア層	10YR2/2 黒褐色土	バミス粒(φ1-9mm)微量, ローム粒(φ1-9mm)微量, 炭化粒(φ1-2mm)極微量, 焼土粒(φ1-2mm)極微量

図 2-266 竪穴住居跡 -265

SI-074 第1層 10YR2/3 黒褐色土	パミス粒(φ1~5mm)少量, P.B. (φ10~30mm)少量, ローム粒(φ1~5mm)少量, L.B. (φ10~40mm)少量, 炭化粒(φ1~5mm)極微量, 焼土粒(φ1~2mm)極微量	第2層 7.5YR5/6 明褐色土	7.5YR2/1黒色土粒(φ1~9mm)微量, 7.5YR2/1黒色土ブロック(φ20~25mm大)混入
SI-075 第1層 7.5YR2/1 黒色土	ローム粒(φ1~2mm)微量	第3層 7.5YR1.7/1 黒色土	ローム粒(φ1~3mm)極微量
第2層 10YR2/2 黒褐色土	パミス粒(φ3~5mm)極微量, ローム粒(φ1~5mm)微量, 10YR4/3にぶい黄褐色土ブロック(φ10mm)微量	第4層 7.5YR2/1 黒色土	ローム粒(φ1~5mm)少量, L.B. (φ10mm)微量
第3層 10YR3/2 黒褐色土	ローム粒(φ5~9mm)微量, L.B. (φ10~20mm)少量, 10YR4/4褐色土ブロック(φ10~15mm)微量	第5層 10YR3/1 黒褐色土	ローム粒(φ1~9mm)多量, L.B. (φ10~15mm)少量, 10YR2/1黒色土粒(φ1~5mm)微量, 10YR2/1黒色土ブロック(φ10mm)微量
第4層 10YR5/4 にぶい黄褐色土	ローム粒(φ1~7mm)少量, L.B. (φ20~40mm)微量, 10YR3/2黒褐色土ブロック(φ10~20mm)少量	第6層 10YR2/2 黒褐色土	P.B. (φ10~15mm)微量, ローム粒(φ1~2mm)極微量
第5層 10YR2/1 黒色土	ローム粒(φ1~9mm)少量, L.B. (φ10~30mm)微量	第7層 10YR4/3 にぶい黄褐色土	7.5YR5/8明褐色土ブロック(φ10~20mm)少量, 7.5YR2/1黒色土ブロック(φ10~15mm)極微量, 7.5YR3/1黒褐色土粒(φ1~5mm)少量
SI-075掘り方 第1層 10YR2/2 黒褐色土	パミス粒(φ1~9mm)少量, P.B. (φ10~15mm)微量, ローム粒(φ1~5mm)微量, 炭化粒(φ1~5mm)微量, 焼土粒(φ1~9mm)極微量	第8層 7.5YR5/8 明褐色土	SI-076Pit1
SI-060b 第ア層 10YR2/1 黒色土	パミス粒(φ1~5mm)微量, P.B. (φ20mm大)混入, ローム粒(φ1~5mm)微量, 炭化粒(φ1~2mm)極微量, 焼土粒(φ1~2mm)混入	SI-076Pit1 第1層 10YR1.7/1 黒色土	ローム粒(φ1~3mm)微量, L.B. (φ10~20mm)微量
SI-076 第1層 10YR2/2 黒褐色土	パミス粒(φ1~9mm)多量, P.B. (φ10~30mm)中量, ローム粒(φ1~9mm)多量, L.B. (φ10~30mm)少量, 炭化粒(φ1~2mm)極微量	第2層 10YR3/2 黒褐色土	ローム粒(φ7~9mm)微量, L.B. (φ10~50mm)微量
SI-076SK-01 第1層 10YR3/2 黒褐色土	ローム粒(φ1~5mm)少量, L.B. (φ10mm大)混入, 10YR2/3黒褐色土粒(φ1~5mm)中量	SI-076Pit2 第1層 10YR2/1 黒色土	ローム粒(φ1~5mm)少量, 10YR2/2黒褐色土ブロック(φ10~20mm)少量
		SI-076Pit3 第1層 10YR4/4 褐色土	パミス粒(φ5~9mm)微量, ローム粒(φ1~2mm)少量, 10YR4/2灰黄褐色土ブロック(φ20~30mm)少量, 7.5YR7/8黄褐色土ブロック(φ10~15mm)微量, 7.5YR3/1黒褐色土ブロック(φ10~20mm)微量
		SI-076Pit4 第1層 10YR2/2 黒褐色土	パミス粒(φ1~3mm)微量, ローム粒(φ1~3mm)微量, L.B. (φ60~100mm大)混入, 炭化粒(φ1~2mm)極微量
		第2層 10YR2/1 黒色土	パミス粒(φ1~5mm)極微量, ローム粒(φ1~3mm)極微量, L.B. (φ40~50mm大)混入, 炭化粒(φ1~2mm)極微量

SI-075出土遺物位置図



図 2-267 竪穴住居跡 -266



図 2-268 竪穴住居跡 -267

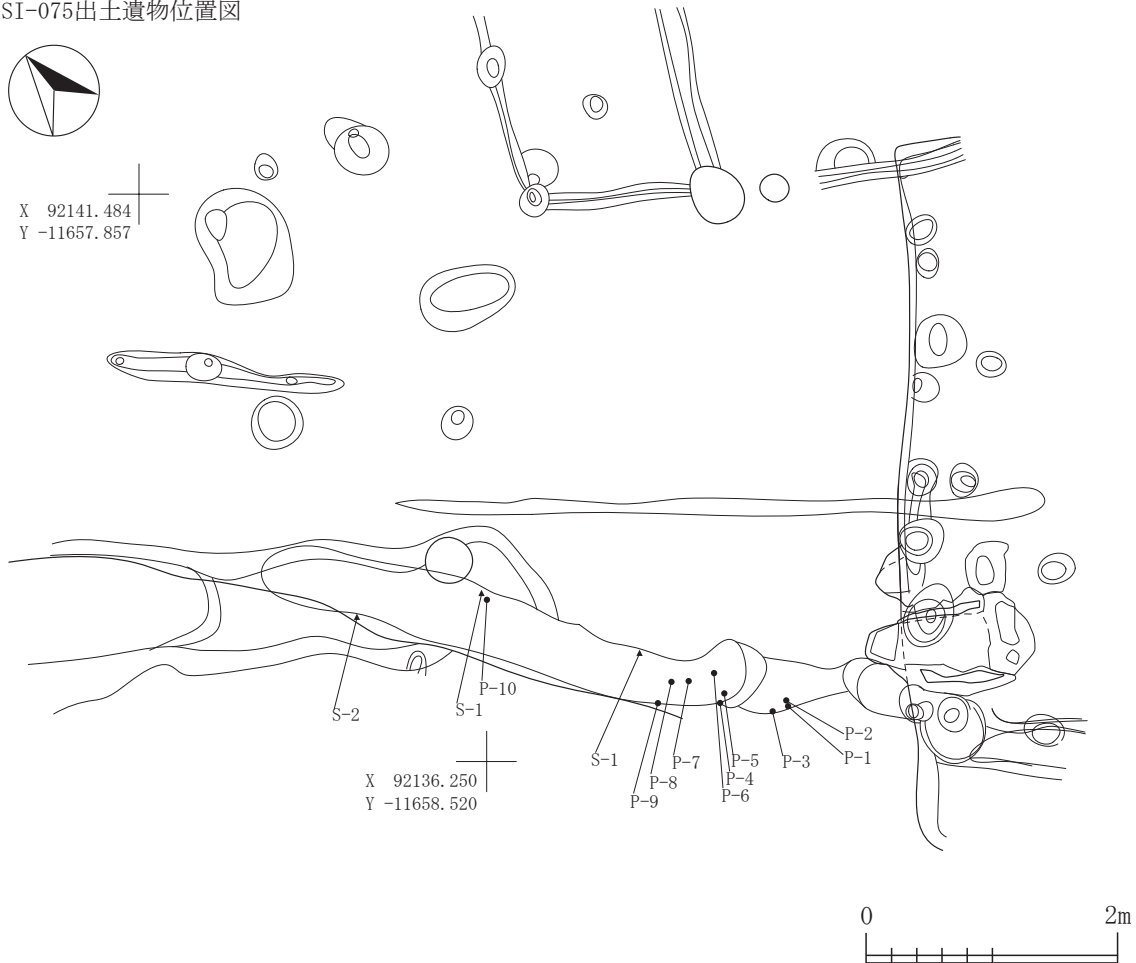

※トレンチ8 SI-060掘り方Pit8		第7層	10YR2/2 黒褐色土	パミス粒(φ5-9mm)少量, P. B. (φ10-30mm)少量, 炭化粒(φ1-3mm)少量	パミス粒(φ5-9mm)少量, P. B. (φ10-15mm)少量, ローム粒(φ3-7mm)少量
SI-078		第8層	7.5YR4/6 褐色土		焼土層
第a層	10YR2/2 黒褐色土	第9層	10YR1.7/1 黒色土		炭化物層
第b層	10YR3/2 黒褐色土	第10層	7.5YR4/3 褐色土		ローム粒(φ2-9mm)多量, L. B. (φ10mm)多量
SP-2319		第11層	10YR3/3 暗褐色土		パミス粒(φ2-9mm)中量, P. B. (φ10mm)中量
第1層	10YR3/3 暗褐色土	第12層	7.5YR4/3 褐色土		パミス粒(φ2-9mm)中量, P. B. (φ10-25mm)中量
第2層	10YR7/8 黄褐色土	第13層	10YR3/3 暗褐色土		パミス粒(φ2-5mm)少量
第3層	10YR6/6 明黄褐色土	第14層	10YR6/6 明黄褐色土		
第4層	10YR3/2 黒褐色土	第15層	10YR3/2 黒褐色土		パミス粒(φ5-9mm)中量, P. B. (φ10-30mm)中量
第5層	10YR3/2黒褐色土と10YR6/6明黄褐色土の混合土	SI-082			
L. B. (φ10-40mm)多量, 焼土粒(φ5mm)微量		第1層	10YR2/2 黒褐色土		パミス粒(φ5-9mm)少量, P. B. (φ10mm)少量
※トレンチ9 SI-058		第2層	10YR3/3 暗褐色土		パミス粒(φ5-9mm)多量, P. B. (φ10-30mm)多量
第1層	10YR2/1 黒色土	第3層	10YR2/2 黒褐色土		パミス粒(φ3-9mm)中量, P. B. (φ10-20mm)中量
第2層	10YR2/2 黒褐色土	第4層	10YR2/2 黒褐色土		パミス粒(φ1-9mm)少量
第3層	10YR3/4 暗褐色土	第5層	10YR2/2 黒褐色土		パミス粒(φ3-9mm)中量, P. B. (φ10-30mm)中量, 炭化粒(φ1-3mm)少量
第4層	10YR3/4 暗褐色土	第6層	10YR3/3 暗褐色土		パミス粒(φ2-9mm)多量, P. B. (φ10-25mm)少量
第5層	10YR2/3 黒褐色土	第7層	10YR2/3 黒褐色土		パミス粒(φ3-9mm)中量, P. B. (φ10-30mm)中量
第6層	10YR3/4 暗褐色土	第8層	10YR3/4 暗褐色土		P. B. (φ10-70mm)多量
第7層	10YR2/2 黒褐色土	第9層	10YR3/2 黒褐色土		パミス粒(φ2-5mm)少量, ローム粒(φ5-9mm)少量, L. B. (φ10-40mm)少量
第8層	10YR4/4 褐色土	第10層	10YR3/3 暗褐色土		パミス粒(φ2-9mm)中量, P. B. (φ10-25mm)中量
第9層	10YR3/4 暗褐色土	第11層	10YR4/4 褐色土		パミス粒(φ1-9mm)中量, P. B. (φ10-30mm)中量
第10層	10YR3/3 暗褐色土	第12層	10YR4/4 褐色土		パミス粒(φ3-9mm)多量, P. B. (φ10-30mm)多量
第11層	10YR2/2 黒褐色土	第13層	10YR4/4 褐色土		パミス粒(φ3-9mm)多量, P. B. (φ10-30mm)多量
第12層	10YR2/1 黒色土	第14層	10YR4/4 褐色土		P. B. (φ10-100mm)多量
第13層	10YR2/3 黒褐色土	第15層	10YR7/6 明黄褐色土		P. B. (φ10-30mm)多量
第14層	10YR5/6 黄褐色土	第16層	10YR4/4 褐色土		P. B. (φ10-70mm)多量
第15層	10YR1.7/1 黒色土	第17層	10YR5/8 黄褐色土		P. B. (φ50-70mm)少量, L. B. (φ15mm)少量
第16層	10YR3/3 暗褐色土	第18層	10YR5/3 にぶい黄褐色土		パミス粒(φ5-9mm)少量, 貼床
第17層	10YR2/2 黒褐色土	SI-060			
第18層	10YR2/2 黒褐色土	第1層	10YR3/4 暗褐色土		パミス粒(φ5mm)少量
第19層	10YR2/2 黒褐色土	第2層	10YR4/3 にぶい黄褐色土		パミス粒(φ1-9mm)多量, P. B. (φ10-20mm)多量
第20層	10YR2/2 黒褐色土	第3層	10YR3/4 暗褐色土		P. B. (φ40-50mm)少量
第21層	10YR2/2 黒褐色土	第4層	7.5YR3/3 暗褐色土		パミス粒(φ1-9mm)少量, P. B. (φ10-30mm)少量
第22層	10YR4/4 褐色土	第5層	10YR7/6 明黄褐色土		P. B. (φ10-40mm)多量
第23層	10YR2/2 黒褐色土	SI-060b			
第24層	10YR2/3 黒褐色土	第a層	10YR2/3 黒褐色土		パミス粒(φ1-5mm)少量, P. B. (φ10-20mm)微量
第25層	10YR4/4 褐色土	SI-078			
SI-078		第a層	10YR3/2 黒褐色土		パミス粒(φ3-5mm)微量
第1層	10YR2/2 黒褐色土	第b層	10YR3/1 黒褐色土		パミス粒(φ1-9mm)多量, P. B. (φ10-60mm)多量, ローム粒(φ1-9mm)中量, L. B. (φ10-30mm)中量
第2層	10YR2/2 黒褐色土	SI-082			
第3層	10YR2/2 黒褐色土	第イ層	10YR3/4 暗褐色土		パミス粒(φ3-5mm)中量, 焼土粒(φ5mm)微量
第4層	10YR3/3 暗褐色土	第ロ層	10YR3/3 暗褐色土		パミス粒(φ1-3mm)少量, ローム粒(φ1-3mm)少量
第5層	10YR2/2 黒褐色土	第Δ層	10YR2/2 黒褐色土		パミス粒(φ5-9mm)微量, P. B. (φ20mm)少量
第6層	10YR2/2 黒褐色土				

図 2-269 竪穴住居跡 -268

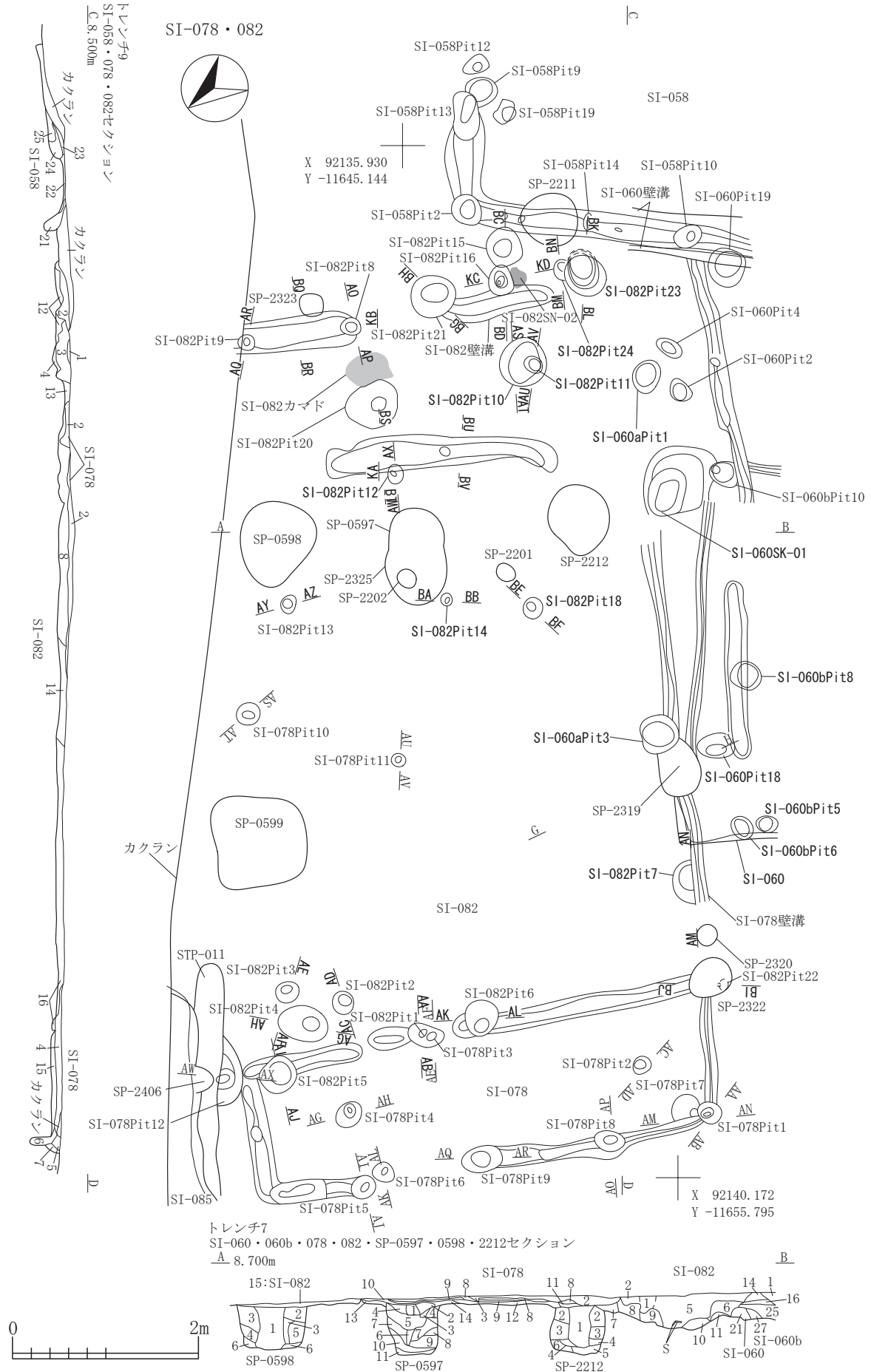
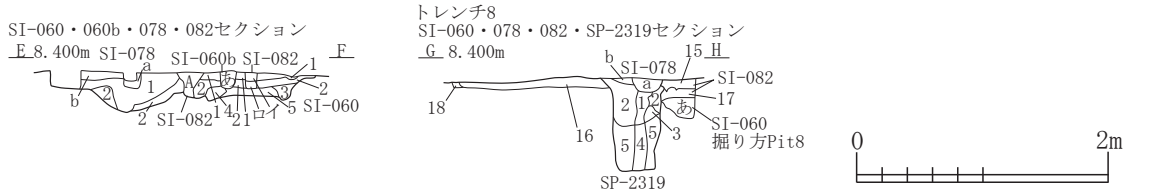
※トレンチ7

SP-0597

第1層	10YR6/6 明黄褐色土	パミス粒(φ1~9mm)多量, P.B.(φ10~15mm)多量
第2層	10YR6/6 明黄褐色土	パミス粒(φ1~9mm)中量, P.B.(φ10~15mm)中量, ローム粒(φ5~9mm)少量
第3層	10YR3/2 黒褐色土	パミス粒(φ1~3mm)中量
第4層	10YR4/3 にぶい黄褐色土	パミス粒(φ1~9mm)多量
第5層	10YR2/3 黒褐色土	パミス粒(φ1~9mm)多量, P.B.(φ10~15mm)中量, 焼土ブロック(φ10mm)微量
第6層	10YR4/2 灰黄褐色土	パミス粒(φ1~9mm)極多量
第7層	10YR5/3 にぶい黄褐色土	P.B.(φ10~40mm)極多量
第8層	10YR2/3 黒褐色土	パミス粒(φ3~9mm)少量, P.B.(φ15mm)極微量
第9層	10YR3/4 暗褐色土	パミス粒(φ1~9mm)多量, P.B.(φ10~20mm)多量
第10層	10YR6/6 明黄褐色土	パミス粒(φ1~9mm)多量, P.B.(φ10~30mm)多量
第11層	10YR2/3 黒褐色土	パミス粒(φ1~5mm)少量

SP-0598

第1層	10YR3/4 暗褐色土	パミス粒(φ1~5mm)多量, P.B.(φ15mm)少量, ローム粒(φ1~5mm)多量
第2層	10YR6/6 明黄褐色土	P.B.(φ10~15mm)少量, L.B.(φ10~15mm)極多量, 10YR4/2灰黄褐色土少量
第3層	10YR4/3 にぶい黄褐色土	パミス粒(φ3~5mm)中量, ローム粒(φ1~6mm)多量
第4層	7.5YR6/6 橙色土	パミス粒(φ1~5mm)微量, ローム粒(φ1~9mm)極多量, L.B.(φ10~20mm)極多量
第5層	10YR6/4 にぶい黄褐色土	L.B.(φ30~50mm)中量, 10YR3/1黒褐色土少量
第6層	10YR3/1 黒褐色土	パミス粒(φ1~3mm)微量
SP-2212		
第1層	10YR2/3 黒褐色土	パミス粒(φ1~9mm)少量
第2層	10YR4/4 褐色土	パミス粒(φ5~9mm)中量, P.B.(φ10~15mm)中量
第3層	10YR3/1 黒褐色土	パミス粒(φ5mm)中量
第4層	10YR2/2 黒褐色土	ローム粒(φ3~5mm)少量
第5層	10YR7/1 灰白色土	焼土ブロック(φ10mm)極微量
第6層	10YR5/6 黄褐色土	

SI-078Pitセクション

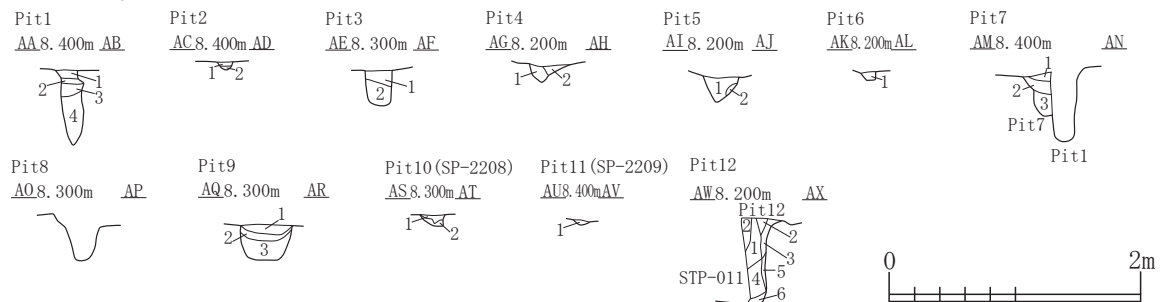

SI-078Pit1

第1層	10YR2/3 黒褐色土	パミス粒(φ1~5mm)少量, P.B.(φ30mm大)混入, ローム粒(φ1~5mm)微量, L.B.(φ15mm大)混入, 炭化粒(φ1~2mm)極微量, 焼土粒(φ1~2mm)極微量, 10YR3/3暗褐色土粒(φ1~5mm)微量
第2層	10YR2/2 黒褐色土	パミス粒(φ1~3mm)微量, P.B.(φ10~40mm)中量, ローム粒(φ1~2mm)微量, L.B.(φ20mm大)混入, 炭化粒(φ1~2mm)極微量
第3層	10YR2/1 黒色土	パミス粒(φ1~3mm)微量, ローム粒(φ1~3mm)微量, L.B.(φ20mm大)混入, 炭化粒(φ1~2mm)極微量, 焼土粒(φ1~2mm)極微量, 10YR3/2黒褐色土少量
第4層	10YR3/2 黒褐色土	パミス粒(φ1~5mm)微量, P.B.(φ10~40mm)少量, ローム粒(φ1~5mm)微量, 炭化粒(φ1~2mm)極微量, 10YR2/1黒色土粒(φ1~9mm)少量

SI-078Pit2

第1層	10YR2/2 黒褐色土	パミス粒(φ1~3mm)微量, ローム粒(φ1~2mm)少量, 炭化粒(φ1~3mm)少量, 焼土粒(φ1~3mm)微量, 粘土粒(φ1~3mm)微量, 粘土ブロック(φ10~15mm)微量
第2層	10YR2/3 黒褐色土	ローム粒(φ1~2mm)少量, 炭化粒(φ1~2mm)微量, 粘土ブロック(φ10~15mm)微量

SI-078Pit3

第1層	10YR2/1 黒色土	パミス粒(φ1~5mm)少量, P.B.(φ10~20mm)極微量, ローム粒(φ1~2mm)少量, 炭化粒(φ1~2mm)微量, 焼土粒(φ3~5mm)微量
第2層	10YR1.7/1 黒色土	ローム粒(φ1~2mm)微量

SI-078Pit4

第1層	10YR2/2 黒褐色土	ローム粒(φ1~5mm)微量, L.B.(φ10~15mm)微量, 炭化粒(φ1~5mm)微量, 焼土粒(φ3~5mm)極微量
第2層	10YR3/1 黒褐色土	パミス粒(φ1~9mm)少量, P.B.(φ10~40mm)微量, ローム粒(φ1~2mm)微量, 炭化粒(φ1~3mm)微量, 焼土粒(φ3~5mm)極微量

SI-078Pit5

第1層	10YR2/1 黒色土	ローム粒(φ1~3mm)少量, L.B.(φ
-----	-------------	------------------------

第2層	10YR3/2 黒褐色土	15mm)微量, 炭化粒(φ1~2mm)微量
-----	--------------	------------------------

SI-078Pit6

第1層	10YR2/3 黒褐色土	パミス粒(φ1~5mm)微量, ローム粒(φ1~2mm)微量
-----	--------------	--------------------------------

SI-078Pit7

第1層	10YR2/3 黒褐色土	ローム粒(φ3~9mm)少量, L.B.(φ10~20mm)少量, 炭化粒極微量
第2層	10YR2/2 黒褐色土	ローム粒(φ1~9mm)少量, L.B.(φ10mm大)混入, 炭化粒(φ1~5mm)少量
第3層	10YR2/1 黒色土	P.B.(φ10mm大)混入, ローム粒(φ5~9mm)微量, L.B.(φ20mm大)混入, 炭化粒(φ1~5mm)微量
第4層	10YR2/1 黒色土	ローム粒(φ5~9mm)微量, L.B.(φ20~30mm大)混入

SI-078Pit9

第1層	5YR6/6 橙色土	ローム粒(φ3~9mm)少量, L.B.(φ10~20mm)少量
第2層	7.5YR3/1 黒褐色土	P.B.(φ15~30mm)微量, 10YR2/1黒色土粒(φ1~5mm)少量, 粘土粒(φ3~5mm)少量, 粘土ブロック(φ10~20mm)少量

SI-078Pit10

第1層	7.5YR5/8明褐色土ブロック	(φ30~60mm)少量, 7.5YR4/1褐色土粒(φ1~5mm)少量
第2層	7.5YR4/6 褐色土	7.5YR5/6明褐色土ブロック(φ20~40mm)中量, 7.5YR3/1黒褐色土粒(φ1~5mm)微量

SI-078Pit10(SP-2208)

第1層	10YR2/1 黒色土	パミス粒(φ2~7mm)中量
第2層	10YR3/3 暗褐色土	パミス粒(φ2~9mm)多量, P.B.(φ10~15mm)多量

SI-078Pit11(SP-2209)

第1層	10YR2/1 黒色土	パミス粒(φ2~9mm)中量, P.B.(φ10mm)中量
-----	-------------	-------------------------------

SI-078Pit12(SP-2407)

第1層	10YR2/3 黒褐色土	パミス粒(φ1~6mm)少量, 炭化粒(φ2~6mm)少量, 焼土粒(φ2mm)微量
第2層	10YR3/3 暗褐色土	パミス粒(φ1~9mm)中量, 炭化粒(φ1~5mm)少量, 焼土粒(φ1~3mm)少量
第3層	10YR3/2 黒褐色土	パミス粒(φ1~9mm)中量, P.B.(φ10~25mm)少量, 炭化粒(φ1~5mm)少量, 焼土粒(φ1~3mm)少量
第4層	10YR2/2 黒褐色土	パミス粒(φ1~6mm)少量, 炭化粒(φ1~7mm)少量
第5層	10YR2/2 黒褐色土	パミス粒(φ1~9mm)中量
第6層	10YR2/1 黒色土	パミス粒(φ1~5mm)少量, P.B.(φ10~15mm)少量, 炭化粒(φ2mm)微量, 焼土粒(φ2mm)微量

図 2-270 竪穴住居跡 -269

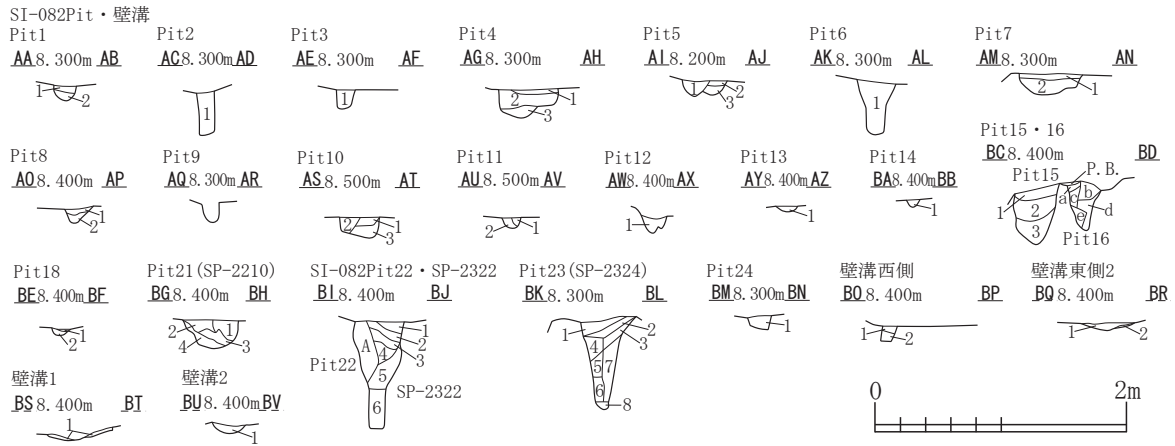

SI-082Pit1 第1層 10YR2/1 黒色土	パミス粒(φ1-3mm)極微量, P. B. (φ10mm)極微量, ローム粒(φ1-2mm)少量, 炭化粒(φ1-3mm)極微量	第2層 7.5YR2/1 黒色土	ローム粒(φ1-2mm)微量, L. B. (φ10-15mm)少量, 炭化粒(φ1-2mm)微量
第2層 10YR1.7/1 黒色土	少量, 炭化粒(φ1-3mm)極微量	第3層 7.5YR1.7/1 黒色土	ローム粒(φ1-2mm)微量, L. B. (φ20mm大)混入, 10YR3/3暗褐色土ブロック(φ10mm)少量
SI-082Pit2 第1層 10YR2/2 黒褐色土	ローム粒(φ1-3mm)少量, L. B. (φ10mm)微量	SI-082Pit16 第a層 10YR2/2 黒褐色土	パミス粒(φ1-5mm)少量, P. B. (φ10-20mm)微量, ローム粒(φ1-3mm)微量, L. B. (φ15mm大)混入, 炭化粒(φ1-5mm)少量, 焼土粒(φ1-5mm)少量
SI-082Pit3 第1層 10YR2/1 黒色土	パミス粒(φ3-5mm)微量, ローム粒(φ1-5mm)少量, L. B. (φ10-20mm)少量	第b層 10YR2/3 黒褐色土	パミス粒(φ1-2mm)微量, ローム粒(φ1-3mm)少量, L. B. (φ10mm)微量, 炭化粒極微量
SI-082Pit4 第1層 10YR2/2 黒褐色土	パミス粒(φ5-9mm)極微量, ローム粒(φ1-9mm)中量, L. B. (φ10-15mm)少量, 炭化粒(φ1-2mm)微量	第c層 10YR4/3 にぶい黄褐色土	P. B. (φ20-30mm)極微量, ローム粒(φ1-5mm)少量, 10YR2/3黒褐色土粒(φ5-9mm)少量
第2層 10YR2/3 黒褐色土	ローム粒(φ5-9mm)微量, L. B. (φ10-30mm)微量, 炭化粒(φ1-2mm)極微量	第d層 10YR2/1 黒色土	P. B. (φ10mm大)混入, ローム粒(φ1-2mm)極微量
第3層 10YR3/2 黒褐色土	ローム粒(φ1-9mm)少量	第e層 10YR3/2 黒褐色土	パミス粒(φ5-9mm)微量, P. B. (φ15-20mm)極微量
SI-082Pit5 第1層 10YR2/2 黒褐色土	ローム粒(φ1-9mm)少量, L. B. (φ10-15mm)微量, 炭化粒(φ1-3mm)少量	SI-082Pit18 第1層 10YR2/1 黒色土	パミス粒(φ3-5mm)微量, ローム粒(φ1-3mm)少量
第2層 10YR2/1 黒色土	P. B. (φ10mm大)混入, ローム粒(φ1-3mm)微量, 炭化粒(φ1-2mm)少量	第2層 10YR3/2 黒褐色土	ローム粒(φ5-9mm)少量, 10YR2/1黒色土ブロック(φ10mm)極微量
第3層 10YR1.7/1 黒色土	パミス粒(φ1-2mm)極微量, P. B. (φ10-15mm)極微量, ローム粒(φ1-2mm)少量, 炭化粒(φ1-2mm)微量	SI-082Pit21(SP-2210) 第1層 10YR2/1 黒色土	パミス粒(φ2-9mm)中量, P. B. (φ10mm)中量, 炭化粒(φ1-3mm)少量, 焼土粒(φ3-7mm)少量
SI-082Pit6 第1層 10YR3/3 暗褐色土	パミス粒極微量, ローム粒(φ1-9mm)中量, L. B. (φ10-15mm)多量, 炭化粒極微量, 10YR3/2黒褐色土ブロック(φ10-15mm)微量	第2層 10YR2/1 黒色土	パミス粒(φ2-9mm)少量, P. B. (φ10-20mm)少量
SI-082Pit7 第1層 10YR2/2 黒褐色土	パミス粒(φ1-9mm)少量, P. B. (φ10-50mm)少量, ローム粒(φ1-9mm)微量, L. B. (φ20-50mm)微量	第3層 10YR4/4 褐色土	パミス粒(φ3-9mm)中量, P. B. (φ10-20mm)中量
第2層 10YR2/1 黒色土	パミス粒(φ1-9mm)多量, P. B. (φ10-20mm)少量, ローム粒(φ1-9mm)微量	第4層 10YR4/4 褐色土	P. B. (φ20-30mm)多量, 10YR2/1黒色土混入, P. B. 層
SI-082Pit8 第1層 10YR3/1 黒褐色土	ローム粒(φ1-5mm)少量, 10YR4/3にぶい黄褐色土(φ10mm大)混入	SI-082Pit22 第A層 10YR2/1 黒色土	パミス粒(φ1-9mm)少量, P. B. (φ10-50mm)少量, 粘土ブロック(φ10-50mm)多量, 10YR4/4褐色土ブロック(φ10-20mm)少量
第2層 10YR3/2 黒褐色土	P. B. (φ10mm)極微量, ローム粒(φ5-9mm)微量, L. B. (φ10-15mm)微量, 10YR4/3にぶい黄褐色土ブロック(φ10-15mm)微量	SP-2322 第1層 10YR2/2 黒褐色土	パミス粒(φ1-5mm)極微量, ローム粒(φ1-5mm)極微量, 炭化物(φ10-40mm)微量, 焼土粒(φ1-3mm)極微量, 10YR4/4褐色土ブロック(φ10-15mm)極微量
SI-082Pit10 第1層 10YR2/1 黒色土	ローム粒(φ1-5mm)少量, L. B. (φ15mm大)混入, 炭化粒(φ1-2mm)極微量	第2層 10YR3/2 黒褐色土	パミス粒(φ1-9mm)微量, ローム粒(φ1-5mm)極微量, 炭化粒(φ1-3mm)極微量, 焼土粒(φ1-2mm)極微量
第2層 10YR2/2 黒褐色土	ローム粒(φ1-5mm)少量, L. B. (φ10mm)微量, 炭化粒(φ1-2mm)少量, 焼土粒(φ1-3mm)少量	第3層 10YR3/1 黒褐色土	パミス粒(φ1-9mm)微量, P. B. (φ10-50mm)微量, ローム粒(φ1-5mm)極微量, 炭化粒(φ1-2mm)極微量, 10YR4/4褐色土ブロック(φ20mm大)混入
第3層 10YR3/2 黒褐色土	ローム粒(φ1-9mm)中量, L. B. (φ10-20mm)少量, 10YR5/6黄褐色土粒(φ1-5mm)少量, 10YR2/1黒色土粒(φ5-9mm)微量	第4層 10YR2/1 黒色土	パミス粒(φ1-5mm)極微量, P. B. (φ10mm大)混入, ローム粒(φ1-5mm)極微量
SI-082Pit11 第1層 10YR2/2 黒褐色土	ローム粒(φ1-3mm)微量, 炭化粒(φ1-3mm)少量	第5層 10YR1.7/1 黒色土	パミス粒(φ1-3mm)極微量, ローム粒(φ1-3mm)極微量
第2層 10YR4/2 灰黄褐色土	パミス粒(φ1-2mm)極微量, ローム粒(φ3-5mm)少量	第6層 10YR2/1 黒色土	パミス粒(φ1-9mm)微量, ローム粒(φ1mm)微量, 10YR2/2黒褐色土少量
SI-082Pit12 第1層 10YR2/1 黒色土	ローム粒(φ1-5mm)少量, L. B. (φ10mm大)混入, 炭化粒(φ1-3mm)少量	SI-082Pit23(SP-2324) 第1層 10YR3/1 黒褐色土	パミス粒(φ1-5mm)少量, L. B. (φ10-15mm)少量, 炭化粒(φ1-3mm)少量, 焼土粒(φ1-3mm)微量
SI-082Pit13 第1層 10YR3/2 黒褐色土	ローム粒(φ1-2mm)少量, L. B. (φ10mm)極微量	第2層 10YR2/3 黒褐色土	ローム粒(φ1-3mm)少量, L. B. (φ10mm)微量, 炭化粒(φ1-2mm)微量, 10YR3/3暗褐色土ブロック(φ10-15mm)微量
SI-082Pit14 第1層 10YR2/2 黒褐色土	ローム粒(φ1-5mm)少量, 炭化粒(φ1-2mm)極微量	第3層 7.5YR2/2 黒褐色土	ローム粒(φ1-9mm)中量, L. B. (φ10-30mm)少量
SI-082Pit15 第1層 10YR2/1 黒色土	ローム粒(φ1-5mm)少量, L. B. (φ20-30mm)微量, 炭化粒(φ1-5mm)少量, 焼土粒(φ1-3mm)少量	第4層 10YR2/1 黒色土	ローム粒(φ1-2mm)微量, L. B. (φ10mm)微量

図 2-271 竪穴住居跡 -270

- 第5層 10YR3/3 暗褐色土 ローム粒(φ3~5mm)少量, L.B.(φ10mm)微量
 - 第6層 10YR4/3 にぶい黄褐色土 ローム粒(φ1~5mm)中量, L.B.(φ10~15mm)微量
 - 第7層 10YR3/2 黒褐色土 ローム粒(φ1~5mm)少量, L.B.(φ10~20mm)少量
 - 第8層 10YR3/1 黒褐色土 ローム粒(φ1~3mm)微量, L.B.(φ10mm大)混入
- SI-082Pit24
第1層 10YR3/2 黒褐色土 パミス粒(φ1~9mm)中量, 焼土粒(φ3mm)微量

- SI-082壁溝西側
第1層 10YR2/3 黒褐色土 パミス粒(φ1~3mm)微量, P.B.(φ10~15mm)少量, ローム粒(φ1~3mm)少量, L.B.(φ10mm大)混入, 炭化粒(φ1~2mm)微量
ローム粒(φ3~9mm)微量
- 第2層 10YR3/1 黒褐色土
SI-082壁溝東側2
第1層 10YR3/1 黒褐色土 ローム粒(φ1~5mm)少量, L.B.(φ10~20mm)微量
- 第2層 10YR4/3 にぶい黄褐色土 L.B.(φ15~20mm)極微量
- SI-082壁溝1
第1層 10YR2/2 黒褐色土 パミス粒(φ2~9mm)少量, P.B.(φ10mm)少量, 焼土粒(φ1~5mm)少量
- SI-082壁溝2
第1層 10YR2/2 黒褐色土 パミス粒(φ2~9mm)少量, P.B.(φ10mm)少量, 焼土粒(φ1~5mm)少量

SI-078・082出土遺物位置図・炭化物範囲



図 2-272 竪穴住居跡 -271

SI-082焼土範囲

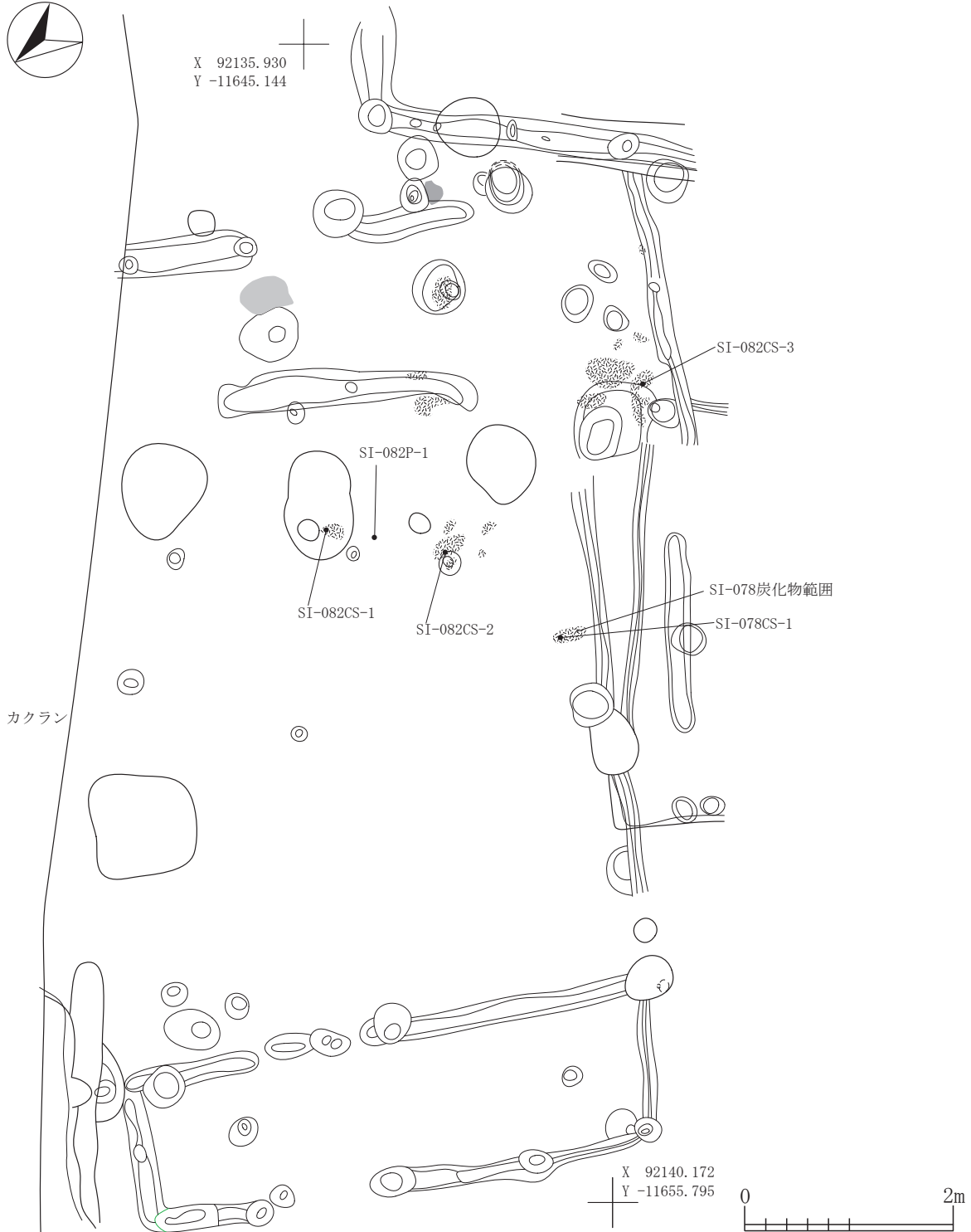

図 2-273 竪穴住居跡 -272

SI-078・082掘り方

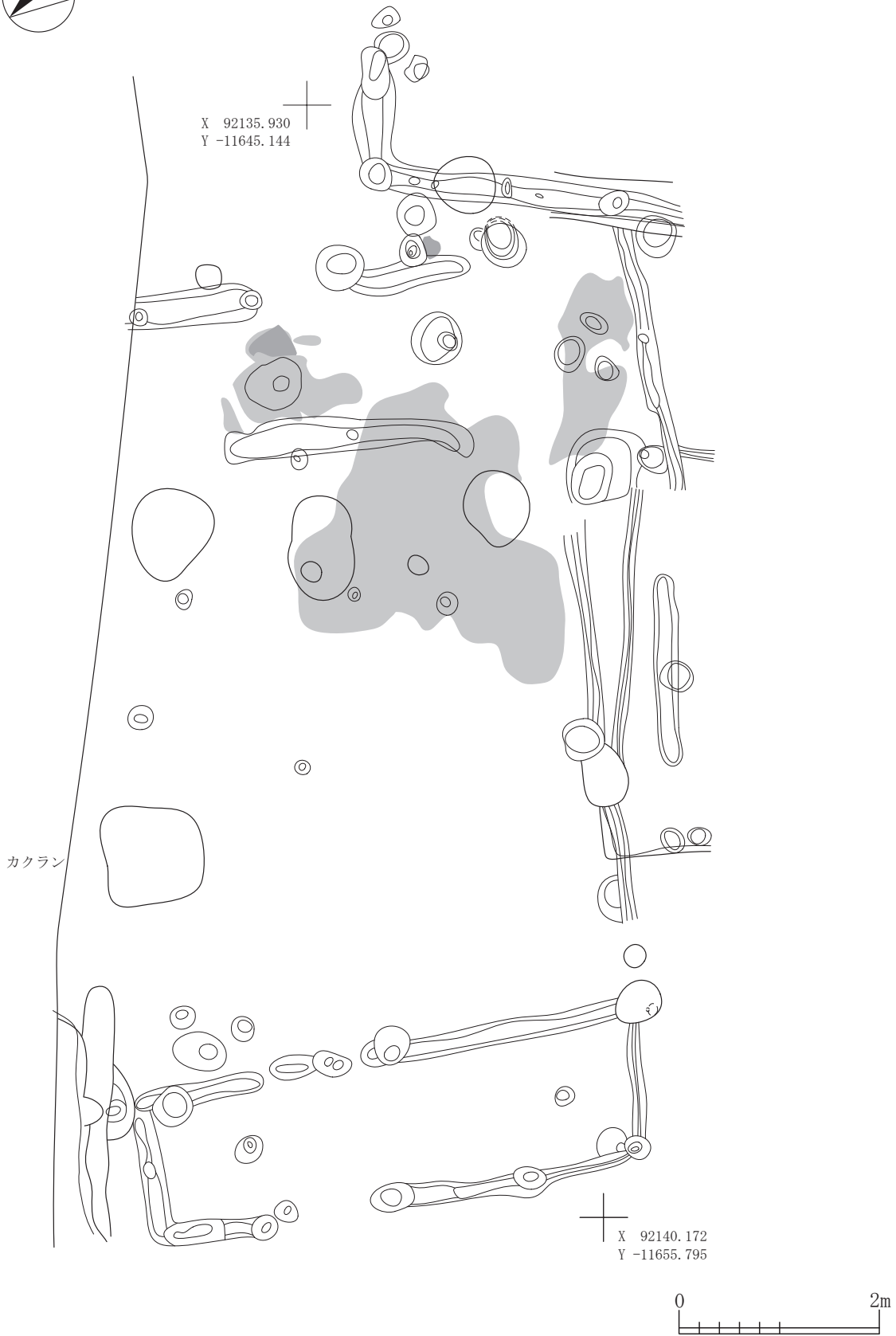

図 2-274 竪穴住居跡 -273

SI-082カマド火床面・SI-082Pit20

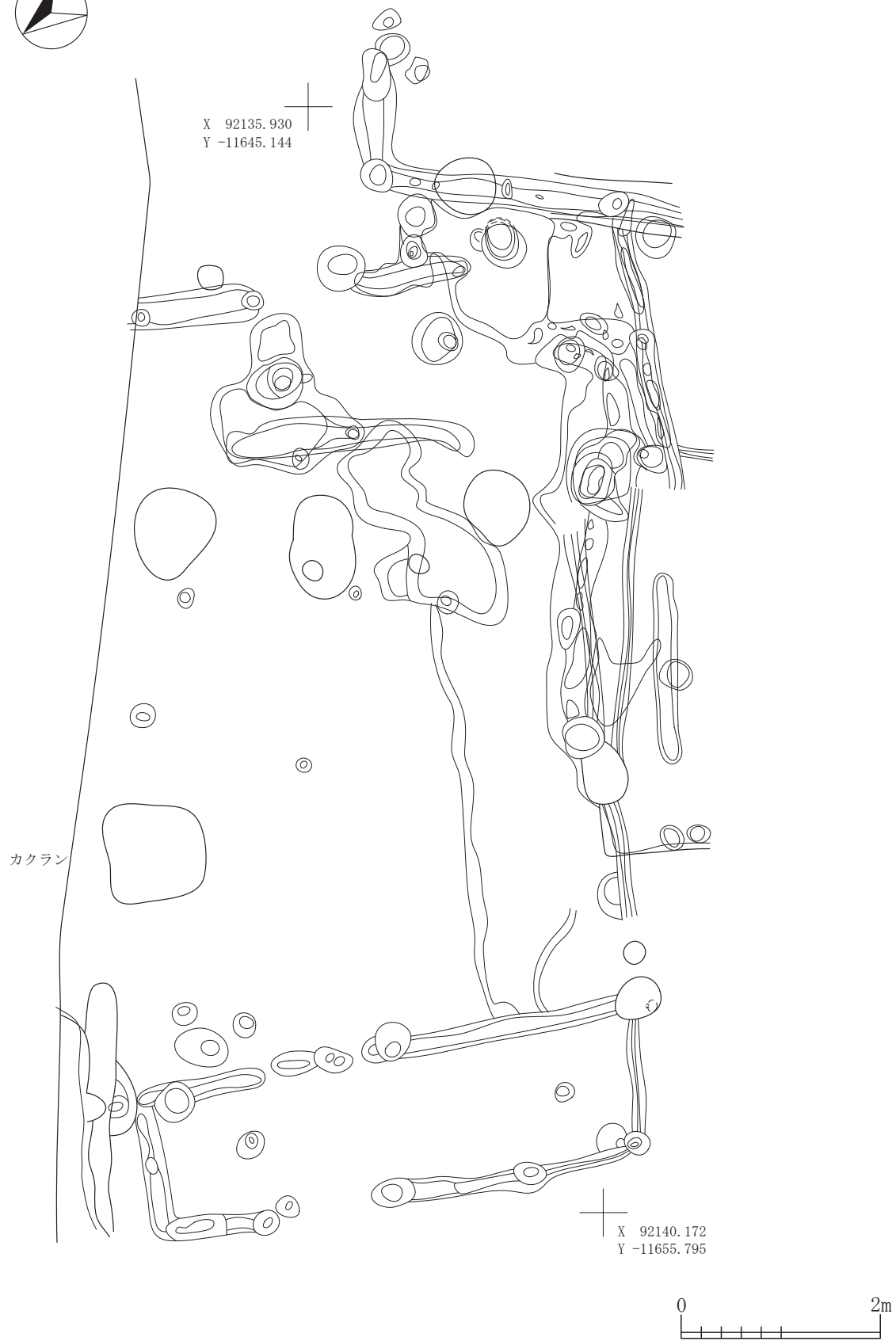
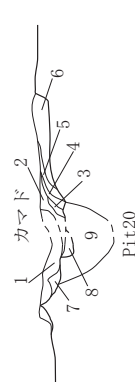
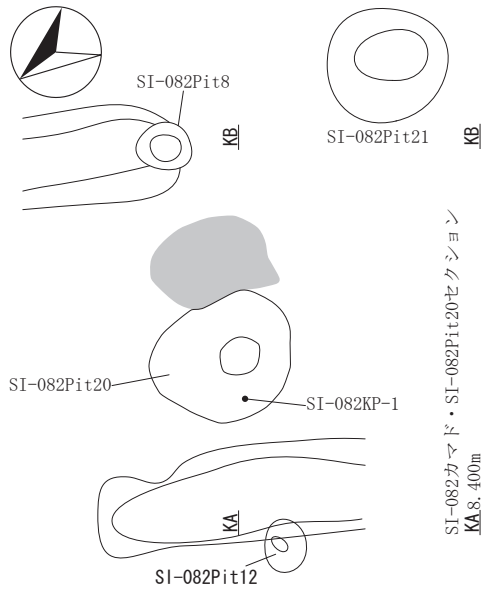

SI-082カマド

- | | | |
|-----|---------------|--|
| 第1層 | 10YR2/3 黒褐色土 | 炭化物混入, 焼土ブロック (φ1~9mm) 多量 |
| 第2層 | 7.5YR4/6 褐色土 | 焼土層 |
| 第3層 | 10YR7/1 灰白色土 | 灰層 |
| 第4層 | 7.5YR4/3 褐色土 | 焼土粒 (φ1~3mm) 多量 |
| 第5層 | 7.5YR4/4 褐色土 | 焼土粒 (φ1~7mm) 中量 |
| 第6層 | 5YR4/8 赤褐色土 | 焼土層 |
| 第7層 | 10YR4/6 褐色土 | パミス粒 (φ1~2mm) 少量 |
| 第8層 | 7.5YR3/4 暗褐色土 | パミス粒 (φ1~4mm) 微量, 炭化粒 (φ1mm) 少量, 焼土粒 (φ1~2mm) 中量 |

SI-082Pit20

- | | | |
|-----|--------------|---------------------|
| 第9層 | 10YR2/2 黒褐色土 | 焼土粒 (φ2~5mm) 少量, 灰層 |
|-----|--------------|---------------------|

SI-082カマド焼土範囲1面目

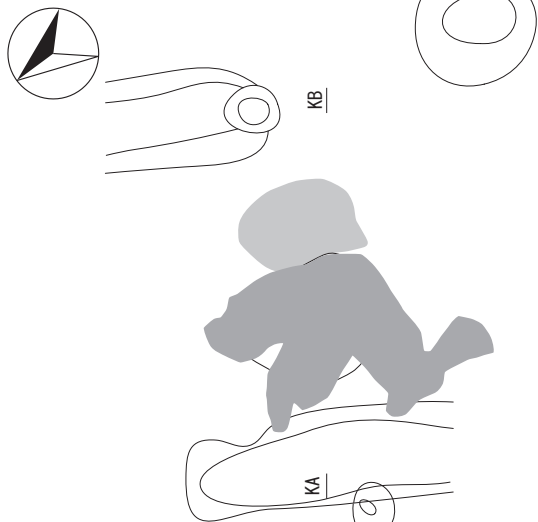

SI-082カマド灰範囲

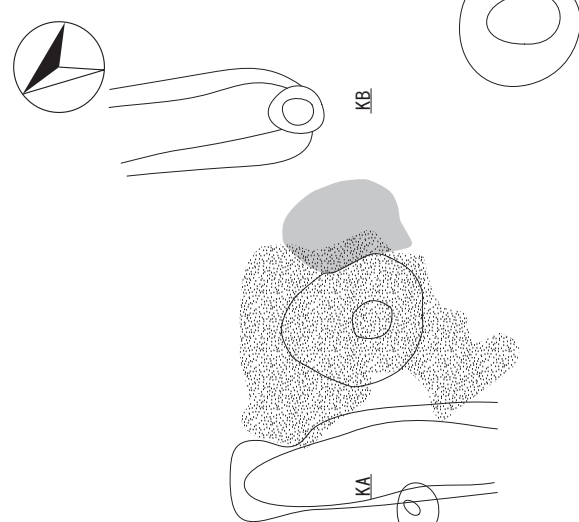

SI-082カマド焼土範囲2面目・炭化物範囲1面目

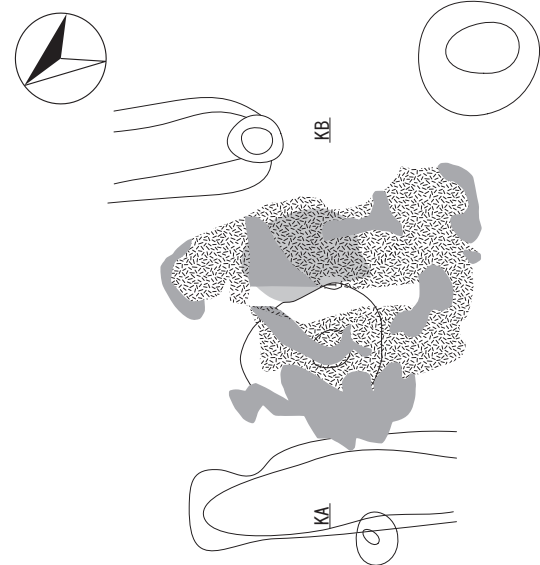

SI-082SN-02焼土範囲

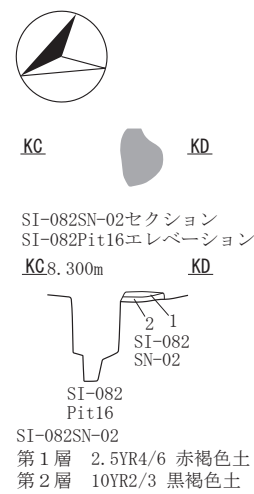

SI-082SN-02

- | | | |
|-----|---------------|------------------|
| 第1層 | 2.5YR4/6 赤褐色土 | 炭化粒 (φ5mm) 少量 |
| 第2層 | 10YR2/3 黒褐色土 | パミス粒 (φ5~9mm) 少量 |



図 2-275 竪穴住居跡 -274

SI-079



X 92128.477
Y -11633.390

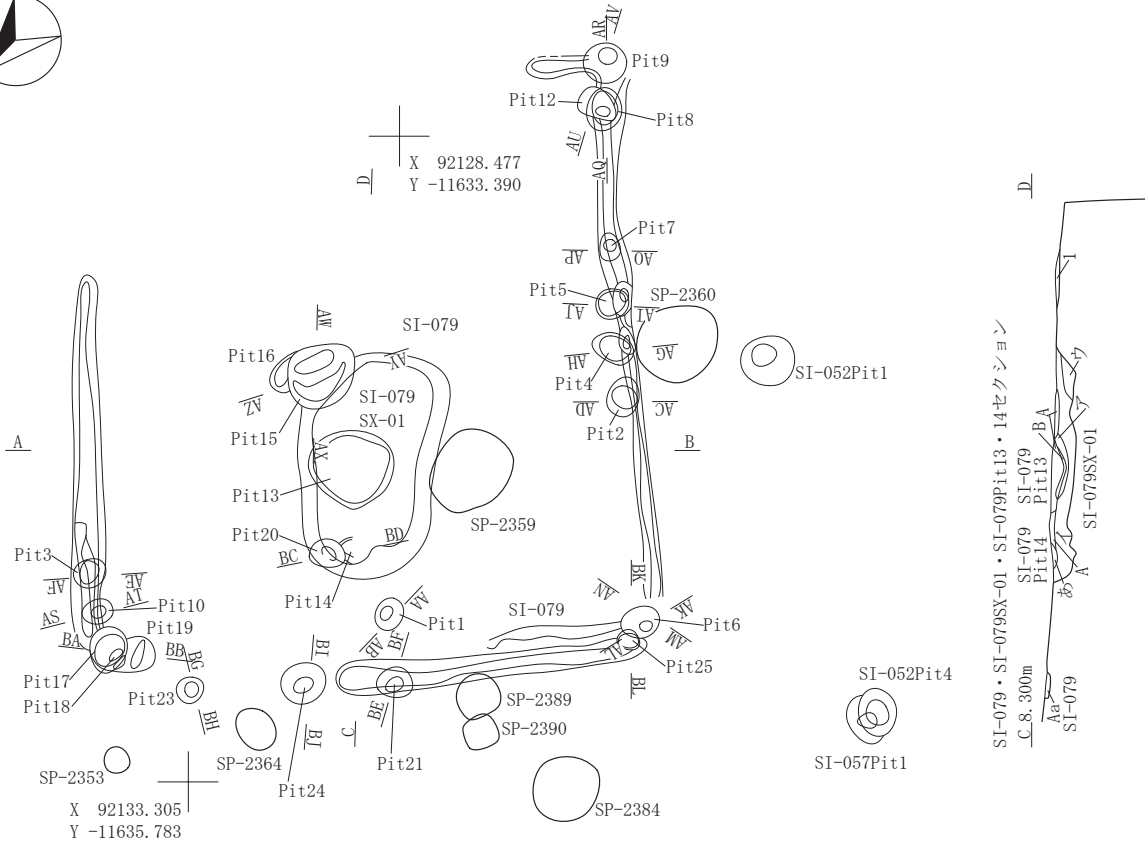

SI-079・SI-079SX-01・SI-079Pit13セクション・SP-2359エレベーション

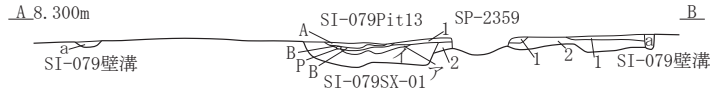

SI-079

第1層	10YR2/3 黒褐色土	パミス粒(φ1~9mm)中量, P. B. (φ10~50mm)中量, 炭化粒(φ1~6mm)少量, 焼土粒(φ1~4mm)少量
第2層	10YR3/2 黒褐色土	パミス粒(φ1~9mm)多量, P. B. (φ10~80mm)多量, 炭化粒(φ1~4mm)少量
第Aa層	10YR2/2 黒褐色土	パミス粒(φ1~9mm)少量, P. B. (φ10~25mm)少量, 炭化粒(φ1~3mm)少量, 壁溝
第a層	10YR3/2 黒褐色土	パミス粒(φ1~6mm)中量, P. B. (φ15~30mm)少量, 炭化粒(φ1~3mm)少量, 壁溝
SI-079SX-01		
第ア層	10YR2/3 黒褐色土	パミス粒(φ1~9mm)中量, P. B. (φ10~30mm)中量, 炭化粒(φ1~5mm)少量, 焼土粒(φ2~4mm)少量
第イ層	10YR4/3 にぶい黄褐色土	パミス粒(φ1~9mm)多量, P. B. (φ10~50mm)多量, 炭化粒(φ1~4mm)少量
第ウ層	10YR2/3 黒褐色土	パミス粒(φ1~9mm)多量, P. B. (φ15~60mm)多量, 炭化粒(φ3mm)微量
SI-079Pit13		
第A層	10YR2/1 黒色土	パミス粒(φ1~7mm)少量, ローム粒(φ5mm)少量, 炭化粒(φ1~7mm)少量, 焼土粒(φ1~6mm)少量
第B層	10YR1.7/1 黒色土	パミス粒(φ1~3mm)少量, 炭化粒(φ1~4mm)少量, 炭化物(φ10~20mm)少量, 焼土粒(φ6mm)微量
SI-079Pit14		
第あ層	10YR2/2 黒褐色土	パミス粒(φ1~6mm)少量, 炭化粒(φ1~4mm)少量, 焼土粒(φ1~2mm)少量

SI-079Pit・壁溝



図 2-276 竪穴住居跡 -275



図 2-277 竪穴住居跡 -276

SI-079掘り方

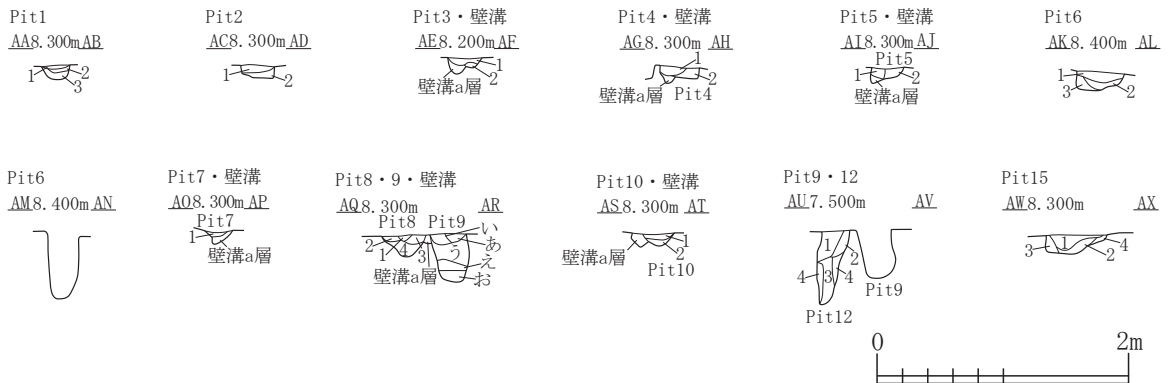

図 2-278 竪穴住居跡 -277

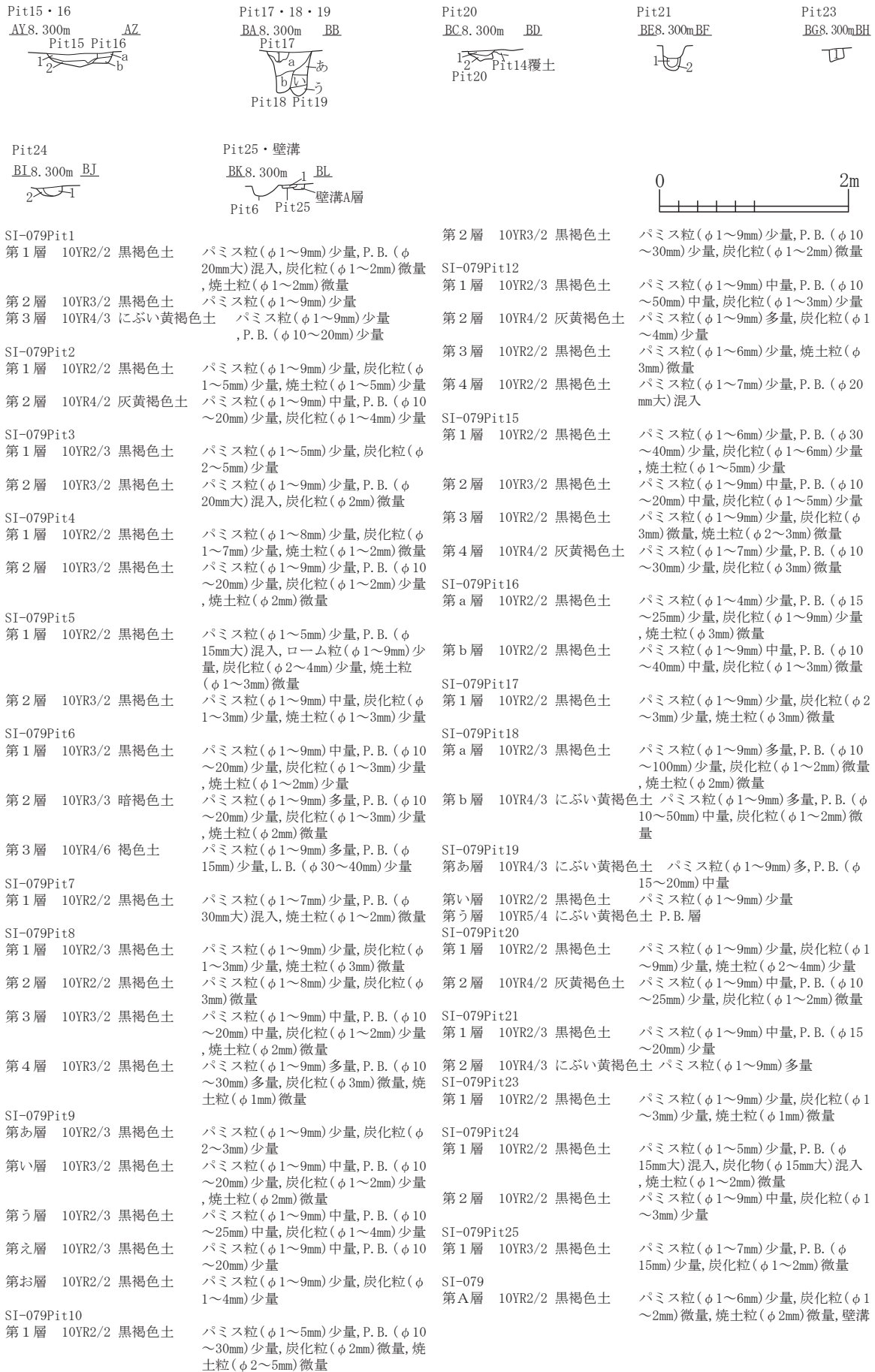
SI-081



SI-081セクション・SI-081Pit2エレベーション
A. 8.400m

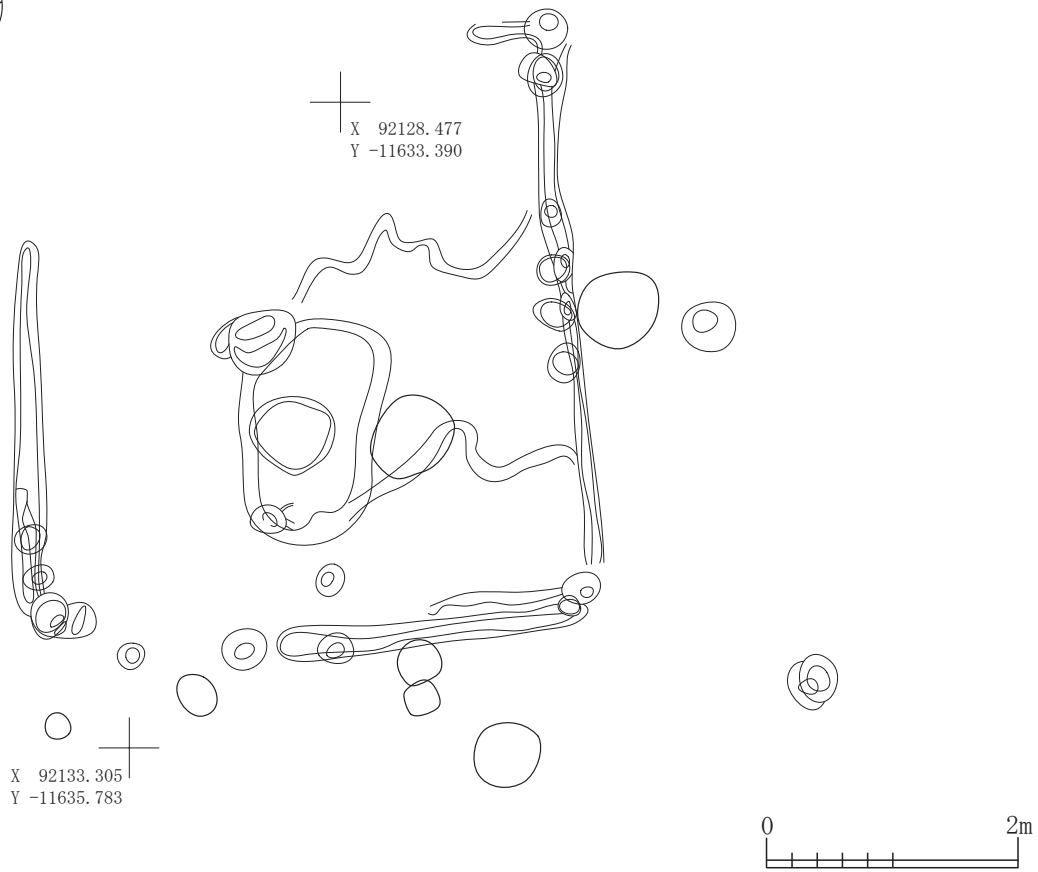
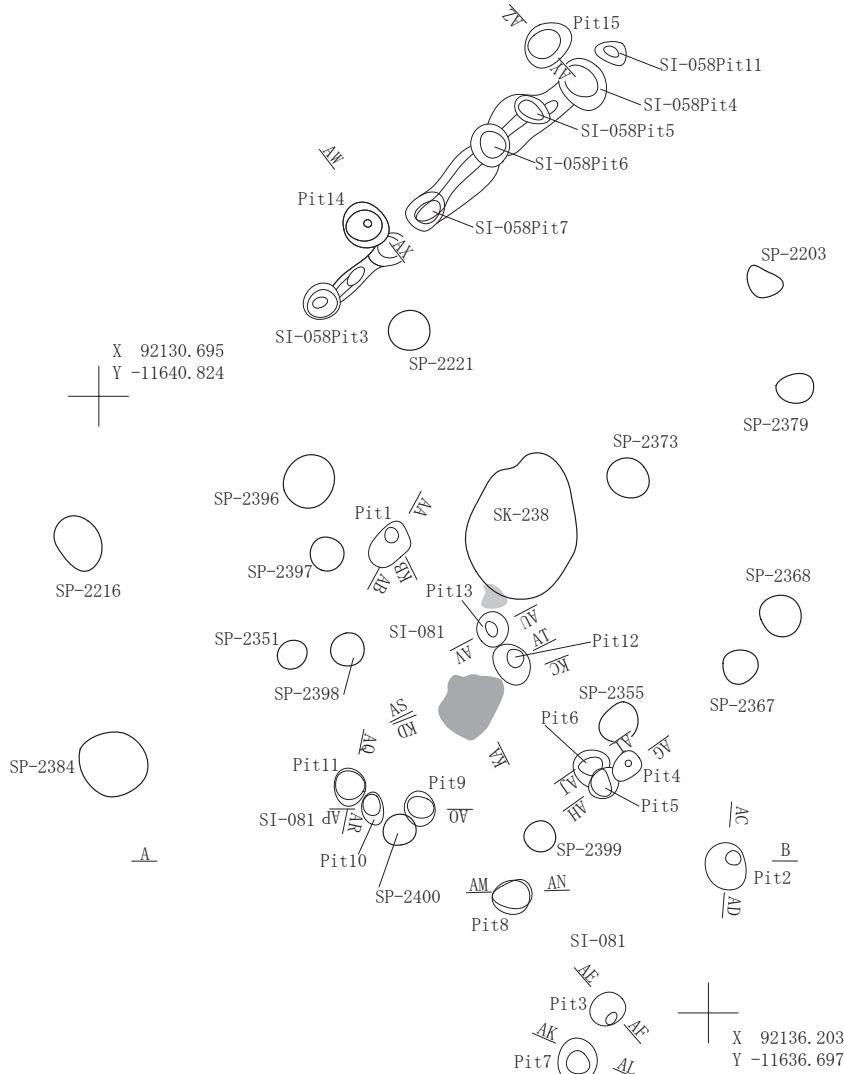
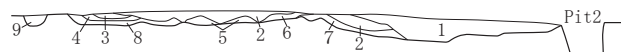

SI-081内Pit

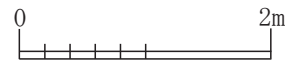
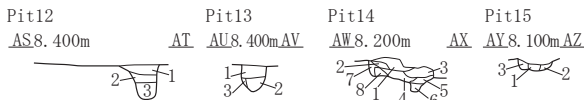
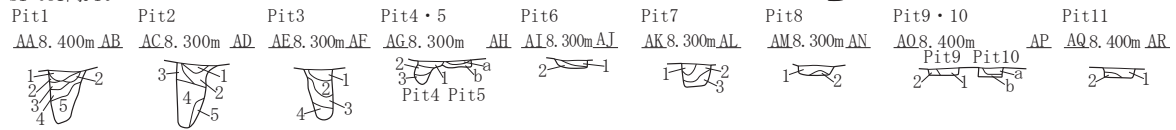

SI-081

第1層	10YR2/2	黒褐色土	パミス粒(φ1~9mm)多量, P.B.(φ10~100mm)多量, 炭化粒(φ1~6mm)少量, 焼土ブロック(φ10mm大)混入, 10YR4/4褐色土混入
第2層	10YR2/2	黒褐色土	パミス粒(φ1~9mm)少量, P.B.(φ10~50mm)少量, 炭化粒(φ1~5mm)少量, 焼土粒(φ1~9mm)少量
第3層	10YR3/2	黒褐色土	パミス粒(φ1~9mm)多量, P.B.(φ10~30mm)多量, ローム粒(φ2~5mm)少量, L.B.(φ20~40mm)少量, 炭化粒(φ1~4mm)少量
第4層	10YR2/3	黒褐色土	パミス粒(φ1~6mm)少量, P.B.(φ15~50mm)少量, 炭化粒(φ1~2mm)少量
第5層	10YR3/3	暗褐色土	パミス粒(φ1~9mm)少量, 炭化粒(φ1~2mm)少量, 焼土粒(φ2~3mm)少量
第6層	10YR3/2	暗褐色土	パミス粒(φ1~5mm)少量, L.B.(φ10~50mm)中量, 炭化粒(φ1~3mm)少量, 焼土粒(φ2~3mm)少量
第7層	10YR2/2	暗褐色土	P.B.(φ20~200mm)多量, P.B.層
第8層	10YR4/3	にがい黄褐色土	パミス粒(φ1~9mm)多量, P.B.(φ10~30mm)中量, L.B.(φ40mm大)混入, 炭化粒(φ1~4mm)少量
第9層	10YR5/6	黄褐色土	パミス粒(φ1~6mm)少量
SI-081Pit1			
第1層	10YR2/2	黒褐色土	パミス粒(φ1~5mm)少量, 炭化粒(φ1~6mm)少量, 焼土粒(φ1~2mm)少量
第2層	10YR4/3	にがい黄褐色土	パミス粒(φ1~5mm)少量, P.B.(φ20mm大)混入, 炭化粒(φ1~3mm)少量
第3層	10YR3/3	暗褐色土	パミス粒(φ1~6mm)少量, 炭化粒(φ1~2mm)少量
第4層	10YR2/2	暗褐色土	パミス粒(φ1~5mm)少量, P.B.(φ20mm大)混入
第5層	10YR4/3	にがい黄褐色土	パミス粒(φ1~9mm)中量, L.B.(φ10~20mm)少量
SI-081Pit2			
第1層	10YR2/2	黒褐色土	パミス粒(φ1~9mm)多量, 炭化粒(φ1~2mm)微量
第2層	10YR2/2	暗褐色土	パミス粒(φ1~3mm)少量, 炭化粒(φ1~3mm)少量
第3層	10YR2/2	暗褐色土	パミス粒(φ1~9mm)中量, P.B.(φ10~25mm)中量, 炭化粒(φ1~2mm)微量
第4層	10YR2/2	暗褐色土	パミス粒(φ1~9mm)少量
第5層	10YR3/3	暗褐色土	パミス粒(φ1~9mm)中量

図 2-279 竪穴住居跡 -278

SI-081Pit3			
第1層	10YR2/2 黒褐色土	パミス粒(φ1~5mm)少量,炭化粒(φ1~3mm)少量	SI-081Pit10
第2層	10YR3/3 暗褐色土	パミス粒(φ1~5mm)少量,炭化粒(φ1~4mm)少量,10YR5/4にぶい黄褐色土混入	第a層
第3層	10YR2/2 黒褐色土	パミス粒(φ1~4mm)少量	第b層
第4層	10YR2/3 黒褐色土	パミス粒(φ1~9mm)少量	10YR3/3 暗褐色土
SI-081Pit4			
第1層	10YR2/3 黒褐色土	パミス粒(φ1~9mm)少量,P.B.(φ10~30mm)少量,炭化粒(φ1~7mm)少量,焼土粒(φ1~6mm)少量	SI-081Pit11
第2層	10YR3/3 暗褐色土	パミス粒(φ1~3mm)少量	第1層
第3層	10YR2/3 黒褐色土	パミス粒(φ1~5mm)中量	第2層
SI-081Pit5			
第a層	10YR2/3 黒褐色土	パミス粒(φ1~5mm)少量,炭化粒(φ1~4mm)少量,焼土粒(φ1~3mm)少量	SI-081Pit12
第b層	10YR3/2 黒褐色土	パミス粒(φ1~9mm)中量,炭化粒(φ1~2mm)微量	第1層
SI-081Pit6			
第1層	10YR2/3 黒褐色土	パミス粒(φ1~9mm)少量,炭化粒(φ1~4mm)少量,焼土粒(φ1~6mm)少量	第2層
第2層	10YR3/3 暗褐色土	パミス粒(φ1~9mm)中量,炭化粒(φ1~2mm)微量	SI-081Pit13
SI-081Pit7			
第1層	10YR2/3 黒褐色土	パミス粒(φ1~5mm)少量,炭化粒(φ1~2mm)微量	第1層
第2層	10YR2/2 黒褐色土	パミス粒(φ1~7mm)少量,炭化粒(φ1~3mm)微量,焼土粒(φ4mm)微量	第2層
第3層	10YR3/2 黒褐色土	パミス粒(φ1~9mm)多量,P.B.(φ10~30mm)多量,炭化粒(φ1~2mm)少量	第3層
SI-081Pit8			
第1層	10YR2/2 黒褐色土	パミス粒(φ1~8mm)少量,P.B.(φ20~40mm)少量,炭化粒(φ1~5mm)少量	第4層
第2層	10YR3/2 黒褐色土	パミス粒(φ1~9mm)多量,P.B.(φ10~20mm)少量,炭化粒(φ1~3mm)少量	第5層
SI-081Pit9			
第1層	10YR2/3 黒褐色土	パミス粒(φ1~9mm)少量,炭化粒(φ1~9mm)少量	第6層
第2層	10YR3/2 黒褐色土	パミス粒(φ1~5mm)少量,L.B.(φ40mm大)混入,炭化粒(φ1~2mm)微量,焼土粒(φ4mm)微量	第7層
			第8層
			第9層
			第10層
			第11層
			第12層
			第13層
			第14層
			第15層
			第16層
			第17層
			第18層
			第19層
			第20層
			第21層
			第22層
			第23層
			第24層
			第25層
			第26層
			第27層
			第28層
			第29層
			第30層
			第31層
			第32層
			第33層
			第34層
			第35層
			第36層
			第37層
			第38層
			第39層
			第40層
			第41層
			第42層
			第43層
			第44層
			第45層
			第46層
			第47層
			第48層
			第49層
			第50層
			第51層
			第52層
			第53層
			第54層
			第55層
			第56層
			第57層
			第58層
			第59層
			第60層
			第61層
			第62層
			第63層
			第64層
			第65層
			第66層
			第67層
			第68層
			第69層
			第70層
			第71層
			第72層
			第73層
			第74層
			第75層
			第76層
			第77層
			第78層
			第79層
			第80層
			第81層
			第82層
			第83層
			第84層
			第85層
			第86層
			第87層
			第88層
			第89層
			第90層
			第91層
			第92層
			第93層
			第94層
			第95層
			第96層
			第97層
			第98層
			第99層
			第100層

SI-081出土遺物位置図



図 2-280 竪穴住居跡 -279

SI-081掘り方



X 92130.695
Y -11640.824

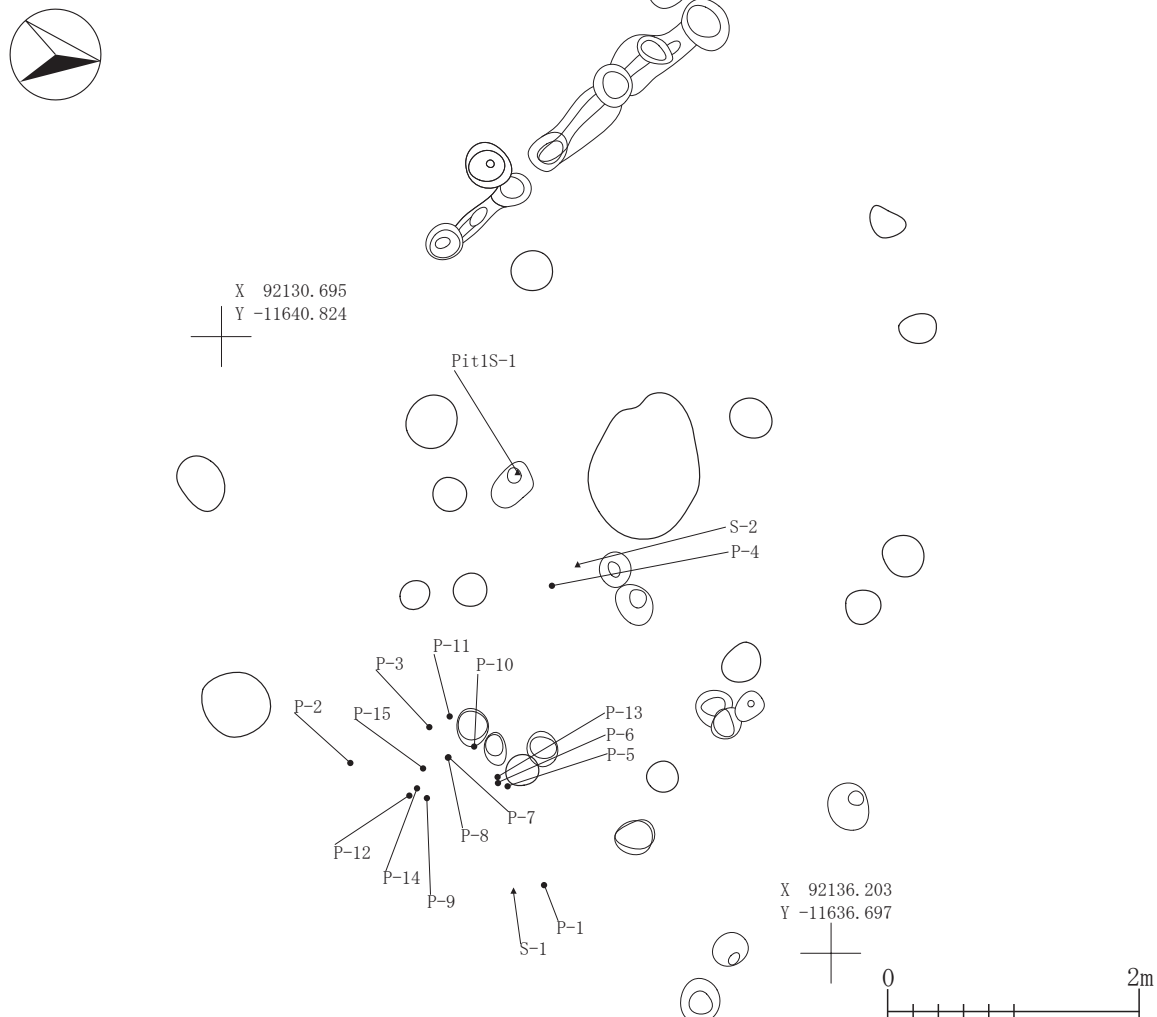
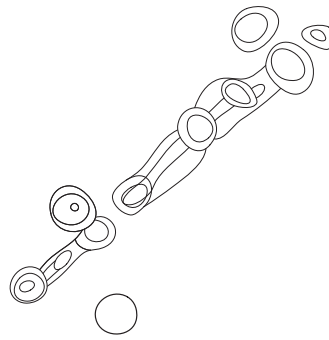
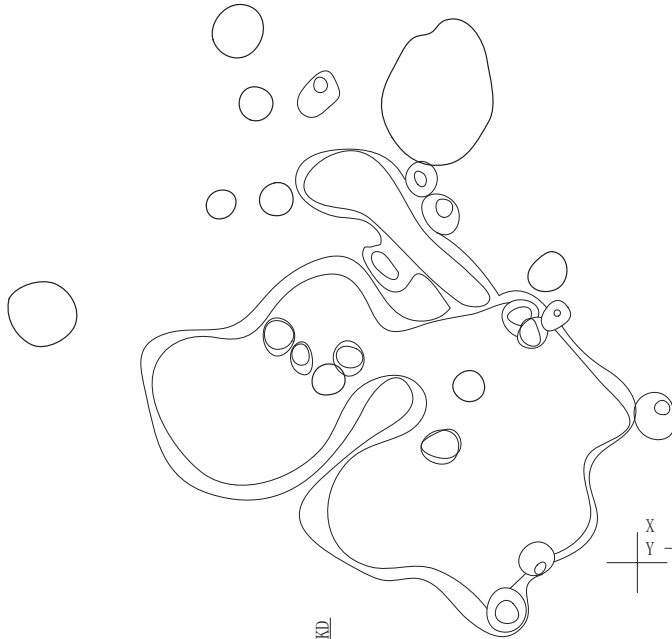

X 92136.203
Y -11636.697



SI-081カマド

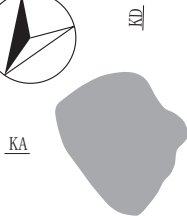

SI-081カマドセクション
KA 8.400m

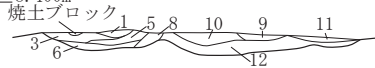

SI-081カマド

- 第1層 10YR4/3 にぶい黄褐色土
- 第2層 10YR2/1 黒色土
- 第3層 10YR3/1 黒褐色土
- 第4層 7.5YR2/1 黒色土
- 第5層 7.5YR3/2 黒褐色土
- 第6層 10YR4/1 褐灰色土
- 第7層 7.5YR3/4 暗褐色土
- 第8層 7.5YR2/2 黒褐色土
- 第9層 7.5YR4/6 褐色土
- 第10層 10YR2/1 黒色土
- 第11層 10YR2/3 黒褐色土
- 第12層 10YR3/3 暗褐色土

- パミス粒(φ1~9mm)少量, L. B. (φ60mm大)混入, 炭化粒(φ1~2mm)少量, 焼土粒(φ1~5mm)少量
- パミス粒(φ1~6mm)少量, ローム粒(φ3~9mm)微量, 炭化粒(φ1~6mm)少量, 焼土粒(φ1~2mm)微量
- パミス粒(φ1~3mm)少量, 炭化粒(φ1~9mm)少量, 焼土粒(φ1~9mm)中量, 灰混じり焼土層
- パミス粒(φ1~6mm)少量, P. B. (φ20~40mm)中量, 炭化粒(φ1~6mm)少量, 焼土粒(φ1~9mm)少量
- パミス粒(φ1~6mm)少量, 炭化粒(φ1~3mm)少量, 焼土粒(φ1~9mm)中量, 焼土層
- 炭化粒(φ1~2mm)少量, 焼土粒(φ1~3mm)少量, 灰層
- パミス粒(φ1~5mm)微量, 焼土層
- パミス粒(φ1~7mm)少量, 炭化粒(φ1~3mm)少量, 焼土粒(φ1~3mm)少量
- パミス粒(φ1~9mm)少量, 炭化粒(φ1~9mm)少量, 焼土粒(φ1~5mm)少量
- パミス粒(φ1~9mm)少量, P. B. (φ10~30mm)少量, 炭化粒(φ1~3mm)少量, 焼土粒(φ1~3mm)少量
- パミス粒(φ1~9mm)少量, P. B. (φ10~50mm)中量, 炭化粒(φ1~2mm)微量

SI-081カマド焼土範囲



SI-081カマド灰範囲



図 2-281 竪穴住居跡 -280

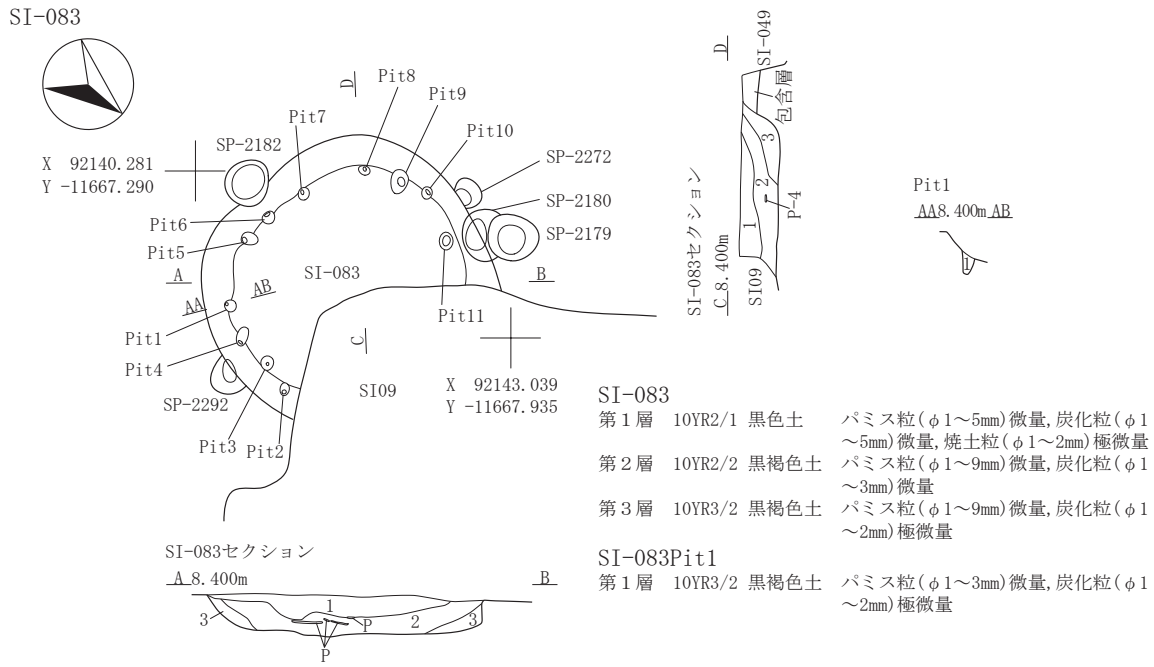

SI-083出土遺物位置図1

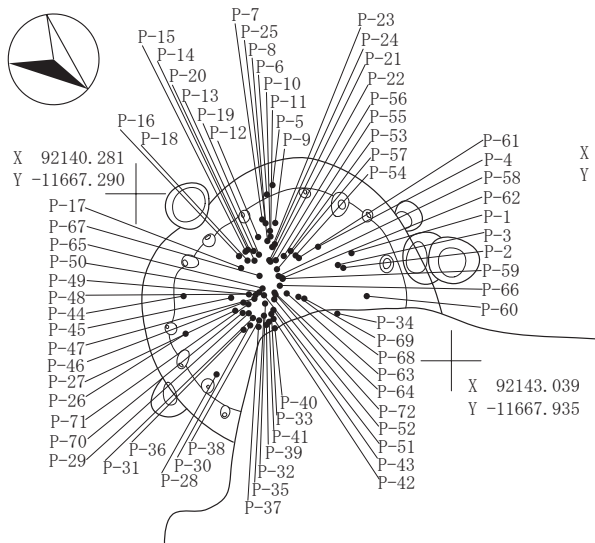

SI-083出土遺物位置図2



図 2-282 竪穴住居跡 -281

SI-084



SI-084Pit・壁溝セクション

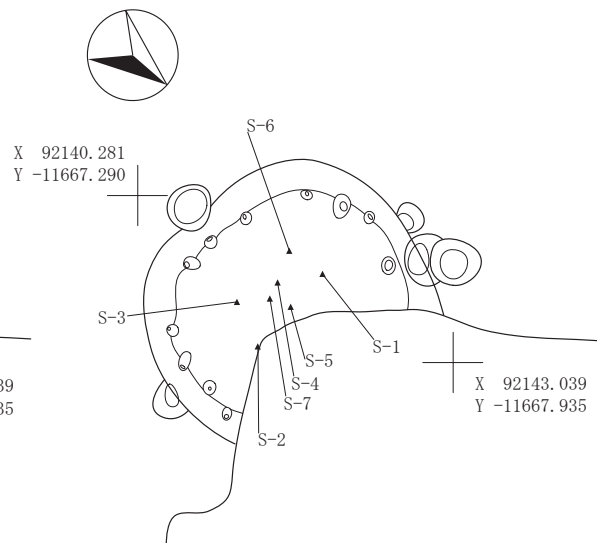
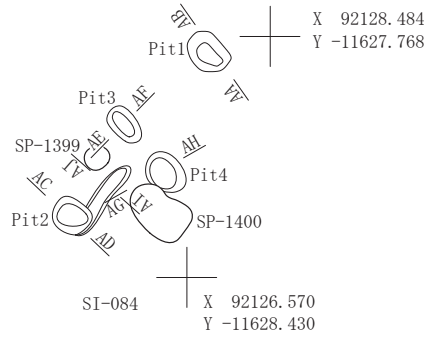
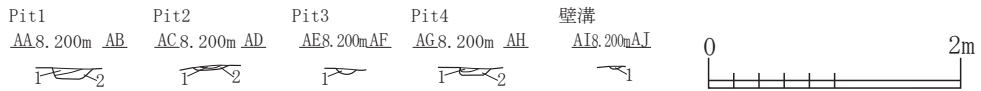

SI-084Pit1

第1層 10YR3/2 黒褐色土 パミス粒(φ1~3mm)少量,炭化粒(φ1~3mm)少量,焼土粒(φ1~2mm)微量
 第2層 10YR4/2 灰黄褐色土 パミス粒(φ1~7mm)少量,炭化粒(φ1~3mm)微量,焼土粒(φ1~2mm)微量

SI-084Pit2

第1層 10YR2/2 黒褐色土 パミス粒(φ1~9mm)少量,炭化粒(φ1~2mm)微量,焼土粒(φ1~2mm)微量
 第2層 10YR3/3 暗褐色土 パミス粒(φ1~5mm)少量,炭化粒(φ1~2mm)微量

SI-084Pit3

第1層 10YR4/2 灰黄褐色土 パミス粒(φ1~5mm)少量,炭化粒(φ1~5mm)少量,焼土粒(φ1~2mm)極微量

SI-084Pit4

第1層 10YR3/2 黒褐色土 パミス粒(φ1~7mm)少量,炭化粒(φ1~3mm)少量,焼土粒(φ1~3mm)少量
 第2層 10YR4/2 灰黄褐色土 パミス粒(φ1~9mm)中量,炭化粒(φ1~3mm)少量,焼土粒(φ1~2mm)微量

SI-084壁溝

第1層 10YR3/1 黒褐色土 パミス粒(φ1~5mm)少量,炭化粒(φ1~2mm)微量,焼土粒(φ1mm)極微量

図 2-283 竪穴住居跡 -282

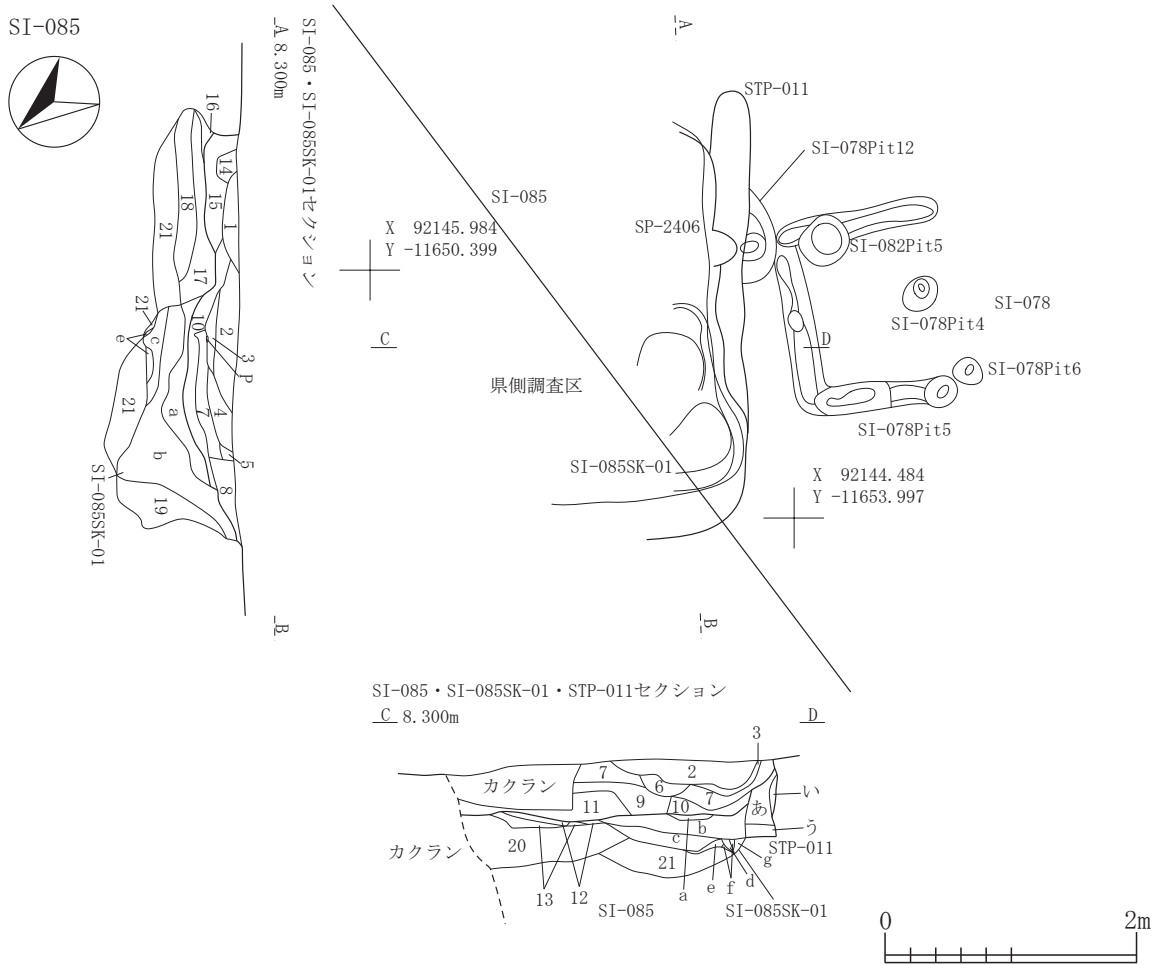

SI-085

第1層	10YR3/3 暗褐色土	バミス粒(φ1~7mm)少量,炭化粒(φ1~2mm)少量,焼土粒(φ1~3mm)少量	第15層	10YR2/2 黒褐色土	バミス粒(φ1~9mm)少量, P.B. (φ10~150mm)中量, L.B. (φ10~20mm)少量,炭化粒(φ1~5mm)少量,焼土粒(φ1~9mm)少量
第2層	10YR2/2 黒褐色土	バミス粒(φ1~9mm)中量, P.B. (φ10~40mm)少量,炭化粒(φ1~7mm)少量,炭化物(φ10~20mm)少量,焼土粒(φ1~9mm)少量	第16層	10YR2/1 黒色土	バミス粒(φ1~9mm)少量,炭化粒(φ1~2mm)微量,バミス層,掘り方
第3層	10YR2/1 黒色土	バミス粒(φ1~5mm)少量,焼土粒(φ1~3mm)少量,炭化物層	第17層	10YR3/3 暗褐色土	P.B. (φ10~200mm)多量, L.B. (φ10~20mm)中量,炭化粒(φ1~9mm)少量,掘り方
第4層	10YR2/3 黒褐色土	バミス粒(φ1~8mm)少量,ローム粒(φ8mm)微量,炭化粒(φ1~6mm)少量,焼土粒(φ1~9mm)少量	第18層	10YR5/6 黄褐色土	炭化粒(φ1~9mm)少量, L.B. (φ10~30mm)少量,バミス層,掘り方
第5層	10YR3/3 暗褐色土	バミス粒(φ1~9mm)少量,炭化粒(φ1~3mm)少量,焼土粒(φ1~6mm)少量	第19層	10YR5/6 黄褐色土	L.B. (φ20~80mm)少量, P.B.層,掘り方
第6層	10YR3/1 黒褐色土	バミス粒(φ1~9mm)中量, L.B. (φ20mm大)混入,炭化粒(φ3~5mm)少量,焼土粒(φ1~9mm)中量,砂粘質土粒(φ120mm大)混入	第20層	10YR5/4 にぶい黄褐色土	P.B. (φ10~100mm)多量, L.B.層,掘り方
第7層	10YR2/2 黒褐色土	バミス粒(φ1~9mm)中量, P.B. (φ10~20mm)少量, L.B. (φ10~70mm)少量,炭化粒(φ1~9mm)少量,焼土粒(φ1~9mm)中量,焼土ブロック(φ10~30mm)少量	第21層	10YR4/3 にぶい黄褐色土	P.B. (φ10~30mm)少量, L.B.層,掘り方
第8層	10YR3/2 黒褐色土	バミス粒(φ1~9mm)中量, L.B. (φ20mm大)混入,炭化粒(φ1~9mm)少量,焼土粒(φ1~6mm)少量,灰少量	SI-085SK-01		
第9層	10YR2/3 黒褐色土	バミス粒(φ1~9mm)中量, P.B. (φ10~70mm)少量,炭化粒(φ1~4mm)少量,焼土粒(φ1~9mm)少量,焼土ブロック(φ50mm大)混入	第a層	10YR4/1 褐灰色土	バミス粒(φ1~9mm)少量, P.B. (φ10~20mm)少量, L.B. (φ15~30mm)少量,炭化粒(φ1~3mm)少量,炭化物(φ20mm大)混入,焼土粒(φ2~3mm)少量,灰多量,灰層
第10層	10YR2/2 黒褐色土	バミス粒(φ1~9mm)少量, P.B. (φ10~30mm)少量,炭化粒(φ1~5mm)少量,焼土粒(φ1~9mm)少量,焼土ブロック(φ15~20mm)少量	第b層	10YR5/4 にぶい黄褐色土	P.B. (φ10~30mm)多量, L.B. (φ10~50mm)多量,炭化粒(φ1~2mm)少量,焼土粒(φ2~5mm)少量,焼土ブロック(φ20mm大)混入,灰少量,10YR3/1 黒褐色土混入
第11層	10YR3/1 黒褐色土	バミス粒(φ1~9mm)中量, P.B. (φ10~30mm)中量,炭化粒(φ1~3mm)微量,焼土粒(φ2mm)微量	第c層	10YR5/4 にぶい黄褐色土	焼土粒(φ1~3mm)少量, L.B.層
第12層	10YR4/1 褐灰色土	バミス粒(φ1~6mm)少量, P.B. (φ20mm)微量,炭化粒(φ1~9mm)少量,焼土粒(φ1~5mm)少量,掘り方	第d層	7.5YR4/6 褐色土	焼土層
第13層	10YR3/4 暗褐色土	P.B. (φ10~200mm)多量,ローム粒(φ3~9mm)少量,炭化粒(φ1~2mm)微量,焼土粒(φ1~9mm)少量,掘り方	第e層	7.5YR4/6 褐色土	灰中量,灰混じりの焼土層
第14層	10YR3/2 黒褐色土	バミス粒(φ1~9mm)少量,炭化粒(φ1~3mm)微量,焼土粒(φ2~5mm)少量	第f層	10YR5/1 褐灰色土	灰層
			第g層	10YR5/6 黄褐色土	灰少量, L.B.層
			STP-011		
			第あ層	10YR2/2 黒褐色土	バミス粒(φ1~9mm)少量,炭化粒(φ3~5mm)少量
			第い層	10YR3/2 黒褐色土	バミス粒(φ1~9mm)少量,ローム粒(φ1~9mm)少量,炭化粒(φ3mm)微量
			第う層	10YR3/1 黒褐色土	バミス粒(φ1~3mm)少量,ローム粒(φ1~9mm)中量, L.B. (φ50mm大)混入,炭化粒(φ1~5mm)少量

図 2-284 竪穴住居跡 -283

SI-085出土遺物位置図

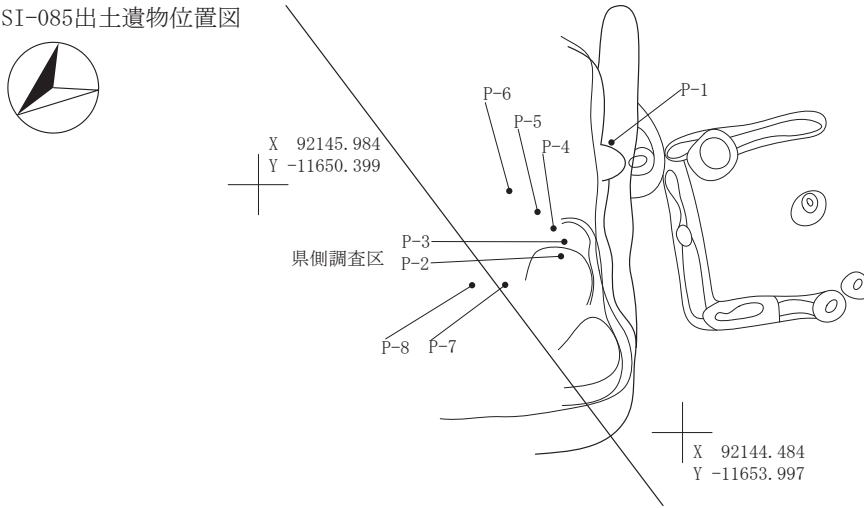

SI-085灰範囲

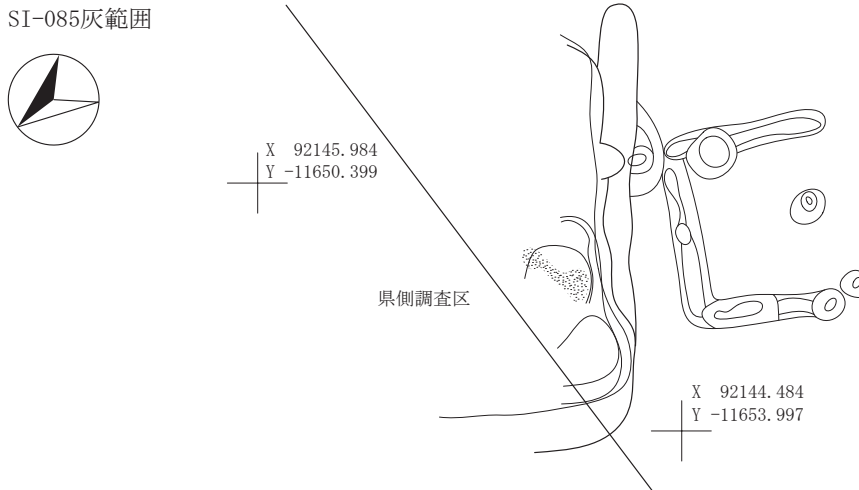

SI-085焼土範囲



図 2-285 竪穴住居跡 -284



図 2-286 竪穴住居跡 -285

SI-087

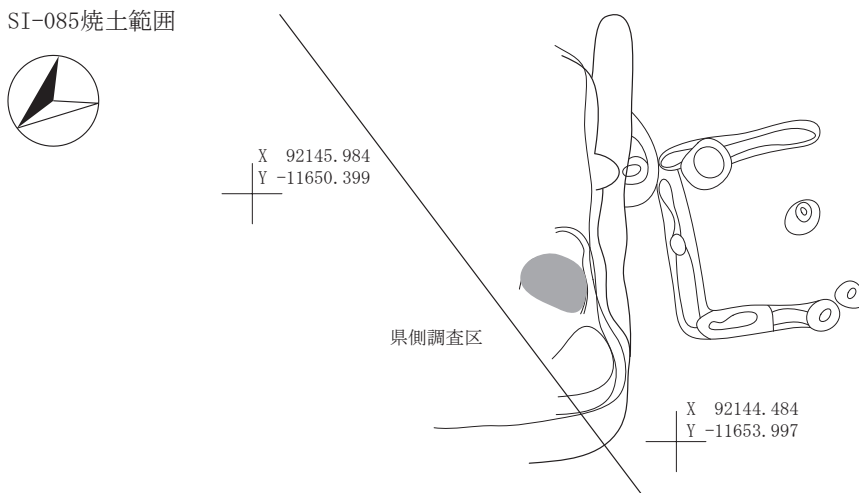

SI-087

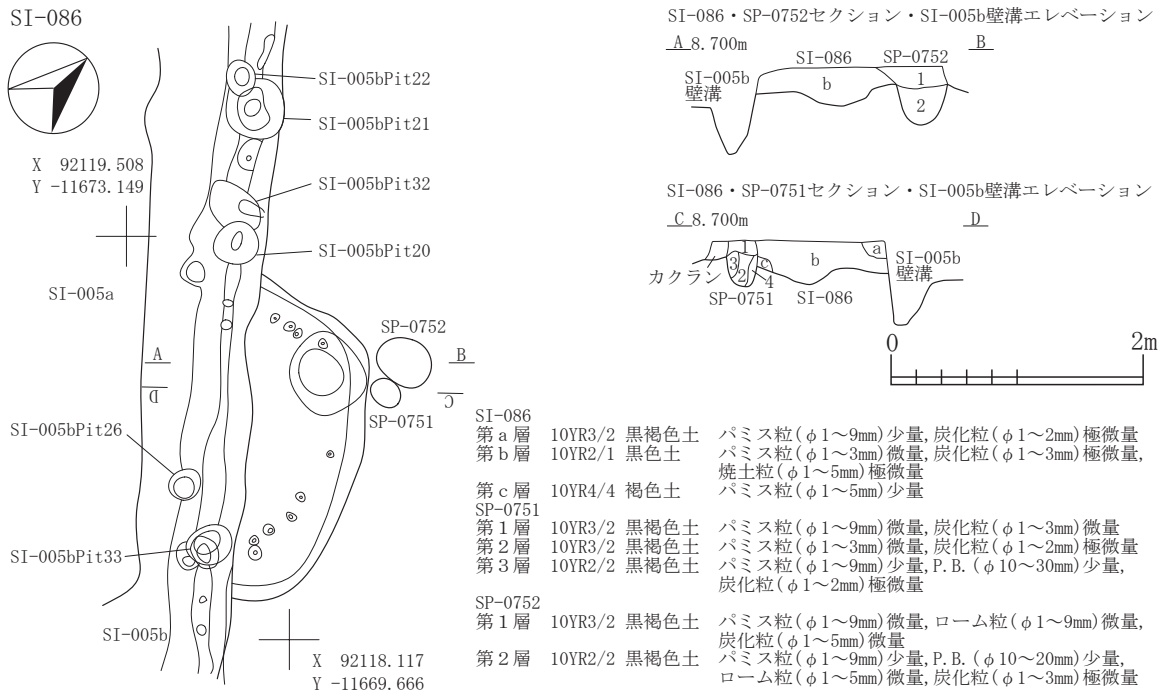
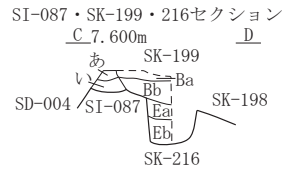
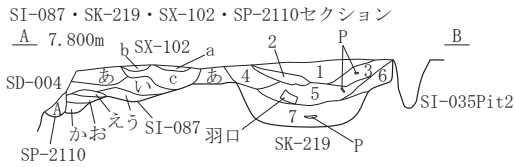
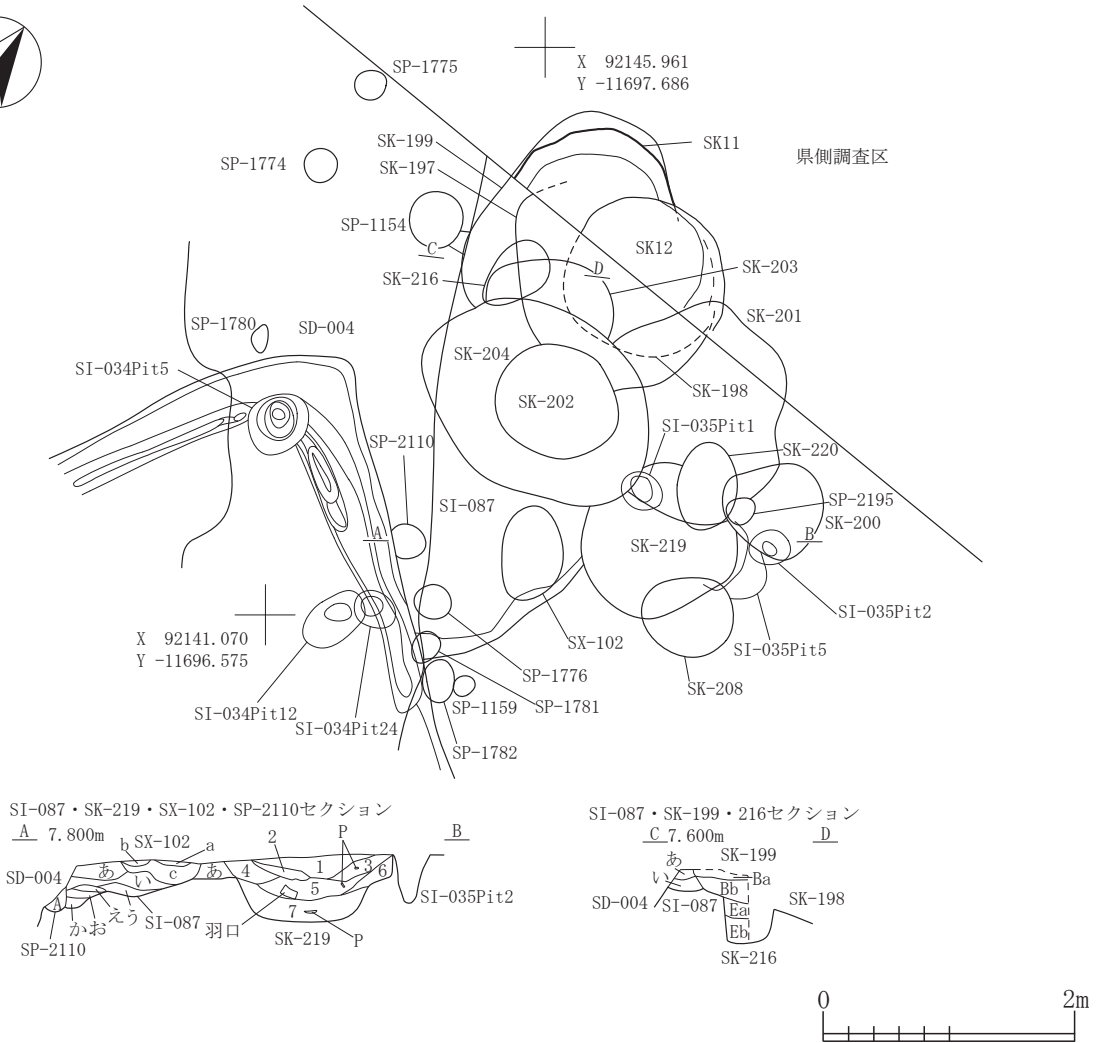
第あ層	10YR2/2	黒褐色土	パミス粒(φ1~9mm)少量, P. B. (φ10~15mm)微量, ローム粒(φ1~3mm)微量, 炭化粒(φ1~2mm)微量
第い層	10YR4/3	にぶい黄褐色土	パミス粒(φ1~9mm)中量, P. B. (φ10~30mm)少量, ローム粒(φ1~9mm)少量, 炭化粒(φ1~2mm)微量
第う層	10YR4/3	にぶい黄褐色土	パミス粒(φ1~9mm)微量, ローム粒(φ1~9mm)中量, 炭化粒(φ1~2mm)極微量
第え層	10YR6/6	明黄褐色土	パミス粒(φ1~2mm)微量, L. B. (φ20~40mm)多量, 炭化粒(φ1~2mm)極微量
第お層	10YR2/2	黒褐色土	パミス粒(φ1~9mm)少量, P. B. (φ10~20mm)少量, 炭化粒(φ1~3mm)微量
第か層	10YR4/3	にぶい黄褐色土	パミス粒(φ1~9mm)少量, P. B. (φ10~30mm)中量, 炭化粒(φ1~3mm)微量
SX-102			
第a層	10YR3/3	暗褐色土	パミス粒(φ1~5mm)少量, ローム粒(φ1~5mm)少量, 炭化粒(φ1~2mm)微量, 焼土粒(φ1~5mm)少量, 灰少量
第b層	10YR2/2	黒褐色土	パミス粒(φ1~3mm)微量, 炭化粒(φ1~2mm)極微量, 灰微量
第c層	10YR4/2	灰黄褐色土	炭化粒(φ1~5mm)少量, 焼土粒(φ1~9mm)少量, 灰多量, 灰層
SK-219			
第1層	10YR3/3	暗褐色土	パミス粒(φ1~9mm)少量, ローム粒(φ1~9mm)少量, L. B. (φ10~20mm)微量, 炭化粒(φ1~3mm)微量, 焼土粒(φ1~5mm)極微量
第2層	10YR3/3	暗褐色土	パミス粒(φ1~9mm)少量, ローム粒(φ1~9mm)少量, 炭化粒(φ1~5mm)微量, 焼土粒(φ1~3mm)極微量
第3層	10YR2/2	黒褐色土	パミス粒(φ1~9mm)少量, P. B. (φ10~30mm)少量, ローム粒(φ1~9mm)少量, L. B. (φ10~20mm)微量, 炭化粒(φ1~3mm)極微量, 焼土粒(φ1~5mm)極微量
第4層	10YR4/3	にぶい黄褐色土	パミス粒(φ1~9mm)少量, ローム粒(φ1~9mm)少量, 炭化粒(φ1~2mm)微量, 焼土粒(φ1~5mm)少量, 灰中量
第5層	10YR3/2	黒褐色土	パミス粒(φ1~9mm)中量, P. B. (φ10~30mm)少量, ローム粒(φ1~9mm)少量, L. B. (φ10~25mm)少量, 炭化粒(φ1~3mm)微量, 焼土粒(φ1~3mm)極微量, 灰微量
第6層	10YR3/2	黒褐色土	パミス粒(φ1~9mm)少量, ローム粒(φ1~9mm)少量, L. B. (φ10~30mm)少量, 炭化粒(φ1~2mm)微量, 焼土粒(1~5mm)微量, 灰微量
第7層	10YR2/2黒褐色土と10YR3/2黒褐色土の混合土		パミス粒(φ1~9mm)少量, P. B. (φ10~80mm)少量, ローム粒(φ1~9mm)少量, L. B. (φ10~40mm)中量, 炭化粒(φ1~3mm)微量, 焼土粒(φ1~9mm)極微量, 灰微量
SP-2110			
第A層	10YR2/2	黒褐色土	パミス粒(φ1~9mm)少量, ローム粒(φ1~9mm)少量, 炭化粒(φ1~3mm)微量
SK-199			
第Ba層	10YR3/2	黒褐色土	パミス粒(φ1~9mm)少量, ローム粒(φ1~5mm)微量, 炭化粒(φ1~2mm)極微量
第Bb層	10YR3/2	黒褐色土	パミス粒(φ1~9mm)少量, ローム粒(φ1~9mm)中量, L. B. (φ10~30mm)中量, 炭化粒(φ1~2mm)微量, 焼土粒(φ1~3mm)極微量
SK-216			
第Ea層	10YR3/2	黒褐色土	パミス粒(φ1~5mm)少量, ローム粒(φ1~9mm)少量, L. B. (φ10~25mm)少量, 炭化粒(φ1~3mm)微量
第Eb層	10YR2/1	黒色土	パミス粒(φ1~5mm)微量, ローム粒(φ1~9mm)微量, 炭化粒(φ1~2mm)微量

図 2-287 竪穴住居跡 -286

2. 土坑

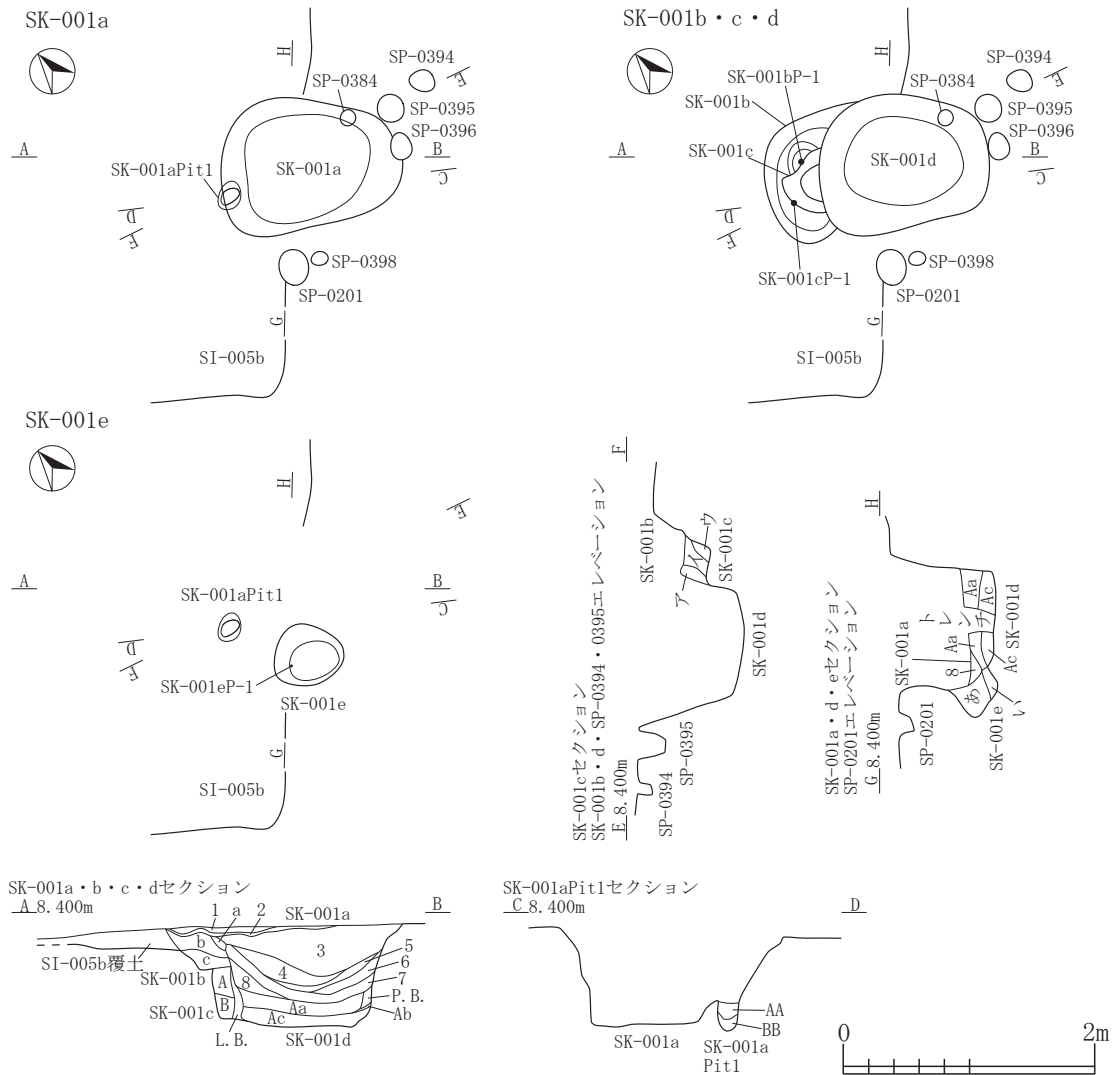

SK-001a			
第1層	10YR2/1	黒色土	パミス粒(φ1-9mm)中量,炭化粒(φ1-3mm)極微量,焼土粒(φ1-5mm)微量
第2層	7.5YR2/2	黒褐色土	パミス粒(φ1-9mm)少量,炭化粒(φ1-5mm)極微量
第3層	10YR3/2	黒褐色土	パミス粒(φ1-9mm)多量, P. B. (φ10-50mm)中量, ローム粒(φ1-9mm)少量, 炭化粒(φ1-5mm)微量, 焼土粒(φ1-9mm)少量, 焼土ブロック(φ10-30mm)微量
第4層	10YR3/2	黒褐色土	パミス粒(φ1-9mm)中量, P. B. (φ10-20mm)微量, ローム粒(φ1-9mm)微量, 炭化粒(φ1-5mm)極微量, 焼土粒(φ1-5mm)極微量
第5層	10YR3/3	暗褐色土	パミス粒(φ1-9mm)中量, 炭化粒(φ1-5mm)極微量, 焼土粒(φ1-3mm)極微量
第6層	10YR2/2	黒褐色土	パミス粒(φ1-9mm)少量, 炭化粒(φ1-2mm)極微量, 焼土粒(φ1-2mm)極微量
第7層	10YR3/2	黒褐色土	パミス粒(φ1-9mm)多量, P. B. (φ10-30mm)中量, ローム粒(φ1-9mm)少量, 炭化粒(φ1-5mm)微量, 焼土粒(φ1-5mm)極微量, 粘土粒(φ7-9mm)極微量
第8層	10YR3/3	暗褐色土	パミス粒(φ1-9mm)中量, ローム粒(φ1-9mm)少量, 炭化粒(φ1-3mm)微量, 焼土粒(φ1-9mm)微量
SK-001b			
第a層	10YR3/2	黒褐色土	パミス粒(φ1-9mm)中量, ローム粒(φ1-5mm)中量, 焼土粒(φ1-3mm)微量
第b層	10YR3/2	黒褐色土	パミス粒(φ1-9mm)中量, ローム粒(φ1-9mm)少量, L. B. (φ10-20mm)少量, 炭化粒(φ1-5mm)極微量, 焼土粒(φ1-9mm)少量
第c層	10YR3/2	黒褐色土	パミス粒(φ1-9mm)多量, P. B. (φ10-30mm)中量, ローム粒(φ1-5mm)少量, 炭化粒(φ1-3mm)極微量, 焼土粒(φ1-9mm)少量
SK-001c			
第A層	10YR2/1	黒色土	パミス粒(φ1-9mm)少量, ローム粒(φ1-5mm)微量, 焼土粒(φ3-5mm)極微量
第B層	10YR4/3	にぶい黄褐色土	パミス粒(φ1-9mm)少量, P. B. (φ10-25mm)微量, ローム粒(φ1-9mm)少量, L. B. (φ10-20mm)少量, 炭化粒(φ1-3mm)極微量, 焼土粒(φ1-9mm)少量
第ア層	10YR3/3	暗褐色土	パミス粒(φ1-9mm)中量, 炭化粒(φ1-5mm)微量, ローム粒(φ1-5mm)微量
第イ層	10YR4/3	にぶい黄褐色土	パミス粒(φ1-9mm)多量, P. B. (φ10-30mm)中量, ローム粒(φ1-9mm)少量, 炭化粒(φ1-3mm)極微量, 焼土粒(φ1-6mm)微量
第ウ層	10YR3/3	暗褐色土	パミス粒(φ1-9mm)中量, P. B. (φ10-20mm)多量, L. B. (φ10-20mm)中量, 炭化粒(φ1-3mm)極微量
SK-001d			
第Aa層	10YR3/2	黒褐色土	パミス粒(φ1-9mm)中量, P. B. (φ10-30mm)中量, L. B. (φ10-20mm)少量, 炭化粒(φ1-5mm)微量, 焼土粒(φ1-9mm)微量, 粘土粒(φ5-9mm)極微量
第Ab層	10YR2/1	黒色土	パミス粒(φ1-5mm)微量, 炭化粒(φ1-3mm)極微量
第Ac層	10YR3/2	黒褐色土	パミス粒(φ1-9mm)多量, P. B. (φ10-70mm)多量, 炭化粒(φ1-3mm)極微量, 焼土粒(φ1-9mm)極微量
SK-001e			
第あ層	10YR2/2	黒褐色土	パミス粒(φ1-9mm)少量, P. B. (φ25-40mm)微量, ローム粒(φ1-9mm)少量, L. B. (φ10-20mm)少量, 炭化粒(φ1-3mm)極微量, 焼土粒(φ1-5mm)極微量
第い層	10YR3/2	黒褐色土	パミス粒(φ1-9mm)中量, ローム粒(φ1-9mm)多量, L. B. (φ10-30mm)中量, 炭化粒(φ1-5mm)微量, 焼土粒(φ2-5mm)極微量
SK-001Pit1			
第AA層	10YR2/1	黒色土	パミス粒(φ1-9mm)少量, ローム粒(φ1-6mm)少量, 炭化粒(φ1-3mm)極微量
第BB層	10YR3/2	黒褐色土	パミス粒(φ1-9mm)少量, ローム粒(φ1-9mm)中量, 焼土粒(φ1-3mm)極微量

図 2-288 土坑 -1

I-2
SK

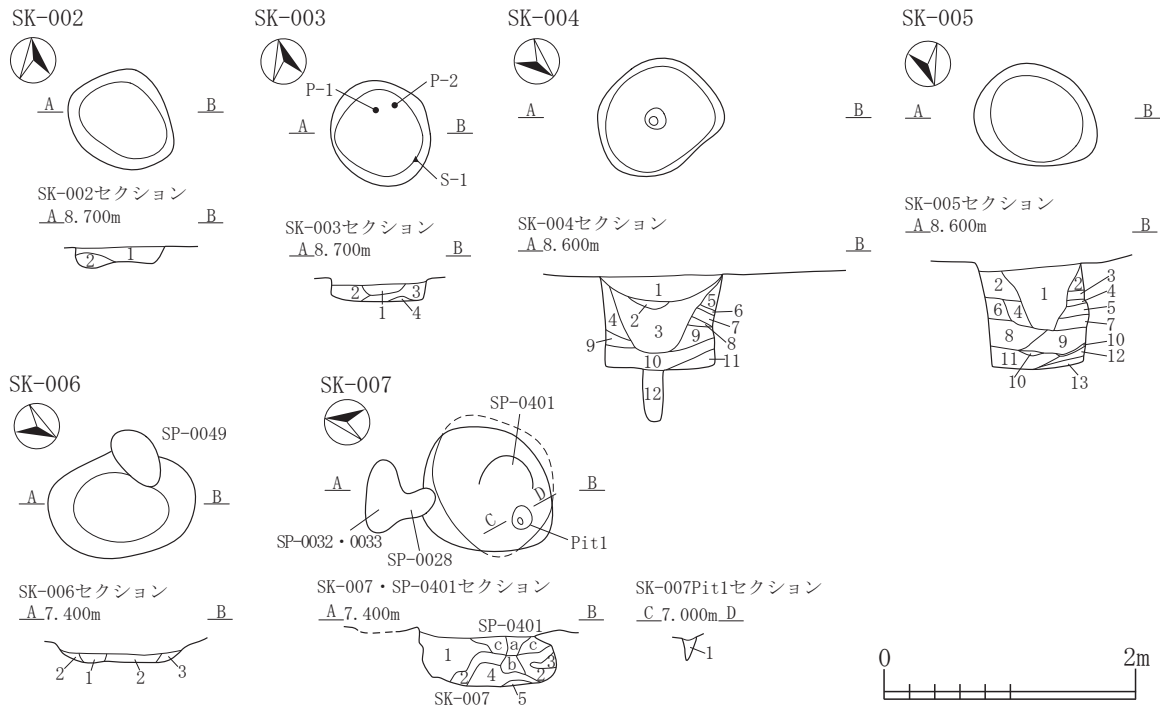

- SK-002**
 第1層 10YR3/4 暗褐色土 バミス粒(φ1-5mm)中量,炭化粒(φ1-2mm)微量,10YR2/2黒褐色土少量混入
 第2層 10YR5/8黄褐色土と10YR4/4褐色土の混合土 バミス粒(φ1-5mm)中量,炭化粒(φ1mm)微量
- SK-003**
 第1層 10YR2/3 黒褐色土 バミス粒(φ1-5mm)少量,炭化粒(φ1mm)微量,10YR4/6褐色土微量
 第2層 10YR3/3 暗褐色土 バミス粒(φ1-4mm)中量,炭化粒(φ1-3mm)微量
 第3層 10YR3/4暗褐色土と10YR4/4褐色土の混合土 バミス粒(φ1-3mm)少量,炭化粒(φ1-3mm)少量
 第4層 10YR4/6 褐色土 バミス粒(φ1-2mm)微量
- SK-004**
 第1層 10YR2/3 黒褐色土 バミス粒(φ1-5mm)少量,炭化粒(φ1-3mm)微量,焼土粒(φ1-3mm)微量
 第2層 10YR6/8 明黄褐色土 バミス粒(φ1-9mm)少量,焼土粒(φ1-2mm)微量,10YR2/2黒褐色土少量,P.B.層
 第3層 10YR2/2 黒褐色土 バミス粒(φ1-9mm)少量,炭化粒(φ1-3mm)微量,焼土粒(φ1-2mm)微量
 第4層 10YR3/2 黒褐色土 バミス粒(φ1-9mm)少量,炭化粒(φ1-2mm)微量
 第5層 10YR3/2 黒褐色土 バミス粒(φ1-5mm)中量,P.B.(φ10-25mm)少量,炭化粒(φ1-2mm)微量
 第6層 10YR7/4 にぶい黄橙色土 10YR3/2黒褐色土少量,P.B.層
 第7層 10YR3/2 暗褐色土 バミス粒(φ1-9mm)少量,炭化粒(φ1-2mm)微量
 第8層 10YR2/2 黒褐色土 バミス粒(φ1-3mm)微量,炭化粒(φ1-2mm)微量
 第9層 10YR3/2 黒褐色土 バミス粒(φ1-5mm)少量,P.B.(φ10-13mm)少量,炭化粒(φ1-3mm)微量
 第10層 10YR4/2 灰黄褐色土 バミス粒(φ1-9mm)少量,P.B.(φ10-30mm)中量,炭化粒(φ1-3mm)微量
 第11層 10YR3/2 黒褐色土 バミス粒(φ1-9mm)少量,炭化粒(φ1-5mm)微量
 第12層 10YR2/2 黒褐色土 バミス粒(φ1-9mm)少量,P.B.(φ10-30mm)少量,炭化粒(φ1-2mm)微量
- SK-005**
 第1層 10YR2/2 黒褐色土 バミス粒(φ1-5mm)少量,P.B.(φ10-13mm)少量,炭化粒(φ1-5mm)少量,焼土粒(φ1-3mm)微量
 第2層 10YR3/2 黒褐色土 バミス粒(φ1-6mm)少量,P.B.(φ10-30mm)少量,炭化粒(φ1-2mm)微量,焼土粒(φ1-2mm)微量
 第3層 10YR4/2 灰黄褐色土 バミス粒(φ1-9mm)少量,P.B.(φ10-30mm)中量,炭化粒(φ1-2mm)微量
 第4層 10YR4/3 にぶい黄褐色土 バミス粒(φ1-9mm)少量,炭化粒(φ1-3mm)微量,焼土粒(φ1-2mm)微量
 第5層 10YR5/2 灰黄褐色土 バミス粒(φ1-9mm)多量,P.B.(φ10-20mm)中量,炭化粒(φ1-2mm)微量
 第6層 10YR4/2 灰黄褐色土 バミス粒(φ1-9mm)中量,P.B.(φ10mm)少量,炭化粒(φ1-2mm)微量
 第7層 10YR4/2 灰黄褐色土 バミス粒(φ1-9mm)中量,P.B.(φ10-30mm)少量,炭化粒(φ1-5mm)微量
 第8層 10YR3/2 黒褐色土 バミス粒(φ1-5mm)少量,P.B.(φ10-20mm)少量,炭化粒(φ1-5mm)微量
 第9層 10YR3/2 黒褐色土 バミス粒(φ1-9mm)少量,P.B.(φ10-50mm)中量,炭化粒(φ1-2mm)微量
 第10層 10YR1.7/1 黒色土 炭化物層
 第11層 10YR3/2 黒褐色土 バミス粒(φ1-9mm)少量,炭化粒(φ1-2mm)微量
 第12層 10YR3/1 黒褐色土 バミス粒(φ1-3mm)微量,P.B.(φ10-30mm)中量
 第13層 10YR3/2 黒褐色土 バミス粒(φ1-9mm)少量,炭化粒(φ1-2mm)微量
- SK-006**
 第1層 7.5YR2/2 黒褐色土 バミス粒(φ1-7mm)中量,炭化物微量
 第2層 10YR2/2 黒褐色土 バミス粒(φ1-9mm)少量
 第3層 10YR3/3 暗褐色土 バミス粒(φ1-5mm)少量
- SK-007**
 第1層 10YR2/2 黒褐色土 バミス粒(φ1-9mm)中量,P.B.(φ10-20mm)少量,ローム粒(φ1-9mm)中量,L.B.(φ10-40mm)少量,炭化粒微量,5YR3/6暗赤褐色土少量混入
 第2層 10YR2/2黒褐色土と5YR3/6暗赤褐色土の混合土 バミス粒(φ1-9mm)少量,ローム粒(φ1-9mm)微量
 第3層 10YR2/2 黒褐色土 P.B.(φ40mm)少量,L.B.(φ70mm)極微量
 第4層 10YR2/1 黒色土 バミス粒(φ1-9mm)少量,P.B.(φ10-15mm)少量,ローム粒(φ1-9mm)少量,L.B.(φ10-50mm)少量
 第5層 7.5YR5/6明褐色土(ローム質)に10YR2/1黒色土微量混入
- SK-007Pit1**
 第1層 10YR2/2 黒褐色土 ローム粒(φ1-5mm)微量
- SP-0401**
 第a層 10YR2/2黒褐色土と7.5YR2/3極暗褐色土の混合土 バミス粒(φ1-7mm)少量,ローム粒(φ1-3mm)微量,L.B.(φ10-40mm)微量
 第b層 10YR2/1 黒色土 バミス粒(φ1-3mm)少量,ローム粒(φ5-7mm)極微量
 第c層 10YR2/2黒褐色土と7.5YR2/3極暗褐色土の混合土 バミス粒(φ1-9mm)少量,ローム粒(φ1-9mm)多量,炭化粒微量

図 2-289 土坑 -2

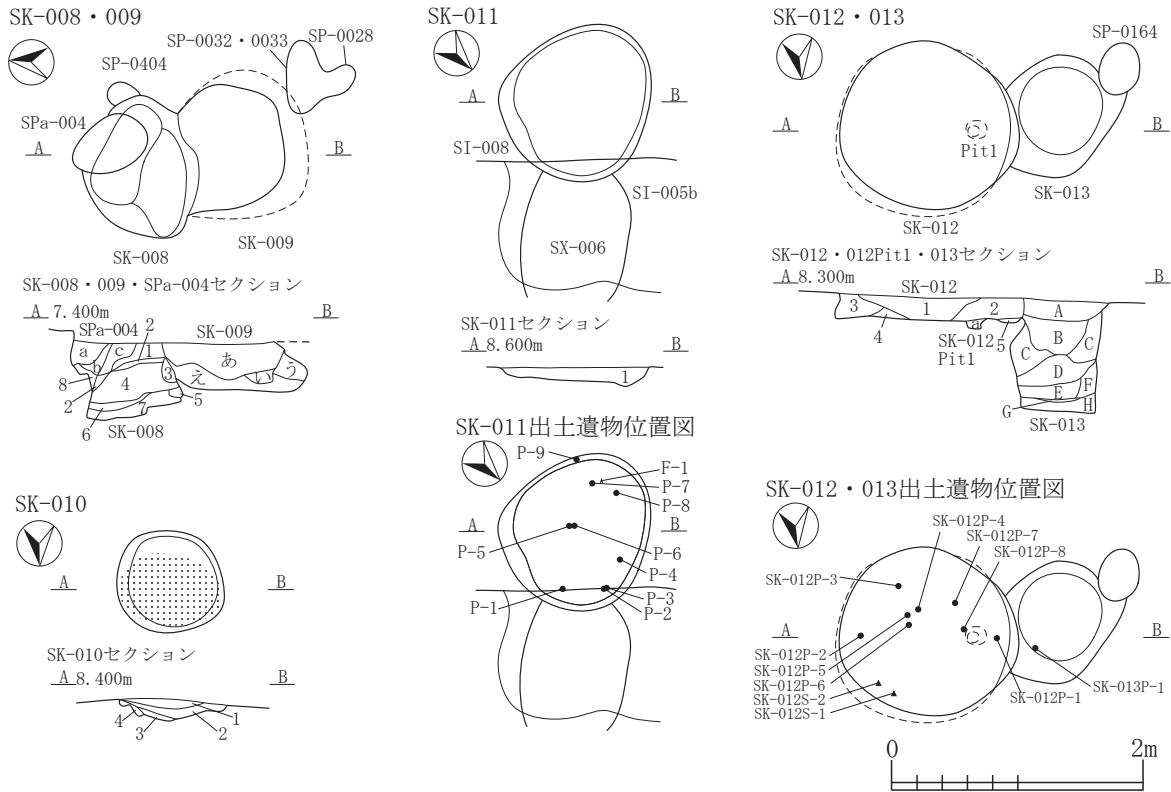

SK-008

第1層	10YR2/2	黒褐色土	パミス粒 (φ1~3mm) 中量, P.B. (φ10~20mm) 少量, 炭化粒 (φ1~3mm) 少量
第2層	10YR2/3	黒褐色土	パミス粒 (φ2~9mm) 多量, P.B. (φ10~20mm) 多量
第3層	10YR2/3	黒褐色土	パミス粒 (φ1~7mm) 多量, P.B. (φ10~12mm) 少量
第4層	10YR2/3	黒褐色土	パミス粒 (φ2~9mm) 少量, P.B. (φ10~20mm) 少量
第5層	10YR3/3	暗褐色土	パミス粒 (φ1~9mm) 多量, P.B. (φ10mm) 多量
第6層	10YR2/2	黒褐色土	パミス粒 (φ1~5mm) 少量
第7層	10YR2/3	黒褐色土	パミス粒 (φ1~9mm) 多量, P.B. (φ20~40mm) 少量
第8層	10YR2/2	黒褐色土とパミス粒 (φ1~5mm) の混合土	

SK-009

第a層	10YR2/2	黒褐色土	パミス粒 (φ1~7mm) 極多量, 炭化粒 (φ2~5mm) 少量, 焼土粒 (φ3~5mm) 極少量
第i層	10YR2/2	黒褐色土	パミス粒 (φ1~9mm) 中量, P.B. (φ10~15mm) 中量
第う層	10YR2/2	黒褐色土	パミス粒 (φ1~5mm) 少量, P.B. (φ40mm) 微量
第え層	10YR2/2	黒褐色土	パミス粒 (φ2~9mm) 多量, P.B. (φ10~30mm) 多量, 炭化粒 (φ1~3mm) 少量
第a層	10YR2/2	黒褐色土	パミス粒 (φ1~9mm) 中量, P.B. (φ10~30mm) 中量, 炭化粒 (φ1~3mm) 少量
第b層	10YR2/2	黒褐色土	パミス粒 (φ1~9mm) 多量, P.B. (φ10~15mm) 少量
第c層	10YR2/2	黒褐色土	パミス粒 (φ1~3mm) 少量, 炭化粒 (φ1~7mm) 少量

SK-010

第1層	10YR3/1	黒褐色土	パミス粒 (φ1~9mm) 少量, 焼土粒 (φ1~5mm) 微量, 硬化面
第2層	10YR3/2	黒褐色土	パミス粒 (φ1~5mm) 少量, 炭化粒 (φ1~2mm) 微量
第3層	10YR4/2	灰黄褐色土	パミス粒 (φ1~9mm) 中量, P.B. (φ10~30mm) 中量, 炭化粒 (φ1~2mm) 微量
第4層	10YR5/3	にぶい黄褐色土	パミス粒 (φ1~3mm) 少量

SK-011

第1層	10YR2/2	黒褐色土	パミス粒 (φ1~9mm) 少量, 炭化粒 (φ1~3mm) 極微量, 焼土粒 (φ1~5mm) 微量
-----	---------	------	---

SK-012

第1層	10YR2/1	黒色土	パミス粒 (φ1~6mm) 少量, 炭化粒 (φ1~5mm) 少量, 焼土粒 (φ1~5mm) 少量
第2層	10YR2/3	黒褐色土	パミス粒 (φ1~7mm) 少量, 炭化粒 (φ1~3mm) 微量, 焼土粒 (φ1~3mm) 微量
第3層	10YR3/2	黒褐色土	パミス粒 (φ1~9mm) 少量, 炭化粒 (φ1~2mm) 微量, 焼土粒 (φ1~3mm) 微量
第4層	10YR2/2	黒褐色土	パミス粒 (φ1~5mm) 少量, 炭化粒 (φ1~3mm) 微量, 焼土粒 (φ1~2mm) 微量
第5層	10YR4/3	にぶい黄褐色土	パミス粒 (φ1~5mm) 少量, 炭化粒 (φ1~2mm) 微量

SK-012Pit1

第a層	10YR2/1	黒色土	パミス粒 (φ1~9mm) 少量, 炭化粒 (φ1~3mm) 微量, 焼土粒 (φ1~2mm) 微量
-----	---------	-----	--

SK-013

第A層	10YR3/1	黒褐色土	パミス粒 (φ1~5mm) 少量, 炭化粒 (φ1~3mm) 微量, 焼土粒 (φ1~2mm) 極微量
第B層	10YR2/2	黒褐色土	パミス粒 (φ1~9mm) 少量, 炭化粒 (φ1~2mm) 微量, 焼土粒 (φ1~2mm) 微量
第C層	10YR3/2	黒褐色土	パミス粒 (φ1~9mm) 中量, P.B. (φ10~30mm) 少量, 炭化粒 (φ1~2mm) 微量
第D層	10YR2/1	黒色土	パミス粒 (φ1~9mm) 少量, 炭化粒 (φ1~9mm) 少量
第E層	10YR3/1	黒褐色土	パミス粒 (φ1~9mm) 少量, P.B. (φ10~25mm) 少量, 炭化粒 (φ1~3mm) 微量
第F層	10YR3/2	黒褐色土	パミス粒 (φ1~9mm) 中量, 炭化粒 (φ1~2mm) 微量
第G層	10YR2/1	黒色土	パミス粒 (φ1~2mm) 微量, P.B. (φ10~30mm) 中量, 炭化粒 (φ1~2mm) 多量, 炭化物層
第H層	10YR2/2	黒褐色土	パミス粒 (φ1~9mm) 少量, 炭化粒 (φ1~2mm) 微量

図 2-290 土坑 -3

I-2
SK

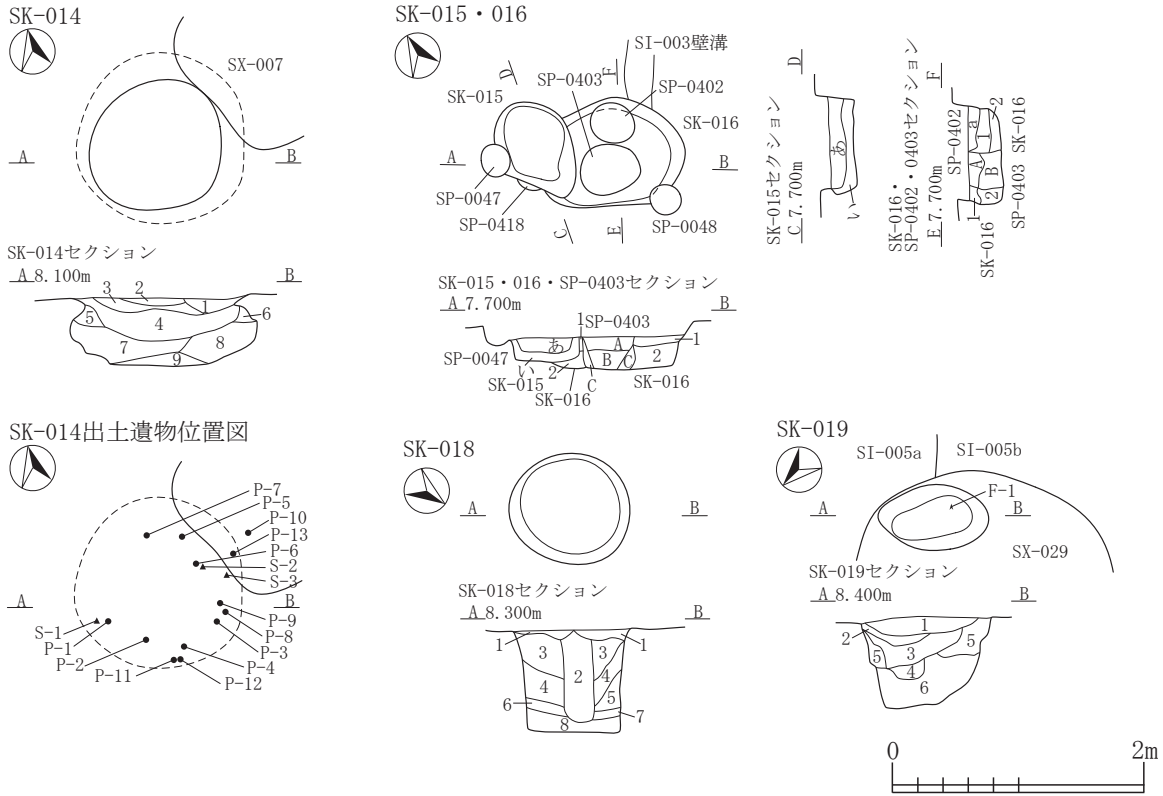

SK-014

第1層	10YR4/1	褐灰色土	パミス粒(φ1-5mm)中量, P. B. (φ10-35mm)少量, 炭化粒(φ1-2mm)微量, 焼土粒(φ1-2mm)微量
第2層	10YR3/3	暗褐色土	パミス粒(φ1-9mm)少量, 炭化粒(φ1-5mm)少量, 焼土粒(φ1-9mm)少量
第3層	10YR2/2	黒褐色土	パミス粒(φ1-5mm)少量, 炭化粒(φ1-9mm)少量, 焼土粒(φ1-9mm)少量
第4層	10YR3/2	黒褐色土	パミス粒(φ1-9mm)中量, P. B. (φ10-25mm)少量, 炭化粒(φ1-9mm)少量, 焼土粒(φ1-5mm)少量
第5層	10YR2/3	黒褐色土	パミス粒(φ1-9mm)少量, 炭化粒(φ1-2mm)微量
第6層	10YR3/1	黒褐色土	パミス粒(φ1-9mm)少量, 炭化粒(φ1-2mm)微量
第7層	10YR2/3	黒褐色土	パミス粒(φ1-9mm)少量, P. B. (φ10-15mm)微量, 炭化粒(φ1-5mm)微量
第8層	10YR3/3	暗褐色土	パミス粒(φ1-5mm)少量, P. B. (φ10-20mm)少量, 炭化粒(φ1-2mm)微量, 焼土粒(φ1-3mm)微量
第9層	10YR3/4	暗褐色土	パミス粒(φ1-9mm)少量, P. B. (φ10-15mm)微量, 炭化粒(φ1-9mm)少量

SK-015

第a層	10YR2/2	黒褐色土	パミス粒(φ1-3mm)少量, ローム粒(φ2mm)微量, 炭化粒(φ2-3mm)少量
第i層	10YR2/2黒褐色土と7.5YR3/4暗褐色土の混合土		パミス粒(φ1-3mm)少量, ローム粒(φ2-5mm)微量, 炭化物少量混入

SK-016

第1層	10YR2/2黒褐色土と7.5YR3/4暗褐色土少量混入		パミス粒(φ1-3mm)少量, ローム粒(φ3-5mm)微量, 炭化物多量, 焼土粒(φ1-5mm)少量
第2層	10YR2/2黒褐色土と7.5YR3/4暗褐色土の混合土		パミス粒(φ1-9mm)中量, P. B. (φ10-20mm)少量
第a層	10YR2/3	黒褐色土	パミス粒(φ1-9mm)多量, 炭化粒(φ3mm)少量, 炭化物少量, 焼土粒(φ5mm)極微量

SP-0402

第A層	10YR2/2	黒褐色土	パミス粒(φ1-5mm)微量, 焼土粒(φ2mm)極微量, 炭化粒(φ2-5mm)少量
-----	---------	------	---

SP-0403

第B層	10YR2/2黒褐色土に7.5YR3/4暗褐色土少量混入		パミス粒(φ1-5mm)少量, 焼土粒(φ2-5mm)微量
-----	------------------------------	--	-------------------------------

第C層

10YR2/2	黒褐色土		パミス粒(φ1-3mm)微量
---------	------	--	----------------

SK-018

第1層	10YR3/2	黒褐色土	パミス粒(φ1-9mm)中量, P. B. (φ10-25mm)中量, 炭化粒(φ1-5mm)少量, 焼土粒(φ1-5mm)微量
第2層	10YR2/1	黒色土	パミス粒(φ1-9mm)少量, 炭化粒(φ1-9mm)少量, 焼土粒(φ1-3mm)微量
第3層	10YR2/2	黒褐色土	パミス粒(φ1-9mm)少量, 炭化粒(φ1-2mm)微量, 焼土粒(φ1-3mm)微量
第4層	10YR2/3	黒褐色土	パミス粒(φ1-9mm)少量, P. B. (φ10-25mm)少量, 炭化粒(φ1-3mm)微量
第5層	10YR3/1	黒褐色土	パミス粒(φ1-9mm)少量, P. B. (φ10-15mm)少量, 炭化粒(φ1-2mm)微量
第6層	10YR2/2	黒褐色土	パミス粒(φ1-5mm)微量, 炭化粒(φ1-2mm)微量
第7層	10YR3/2	黒褐色土	パミス粒(φ1-9mm)中量, P. B. (φ10-20mm)中量, 炭化粒(φ1-2mm)微量
第8層	10YR3/1	黒褐色土	パミス粒(φ1-5mm)少量, P. B. (φ10-20mm)少量, 炭化粒(φ1-2mm)微量

SK-019

第1層	10YR2/2	黒褐色土	パミス粒(φ1-9mm)少量, ローム粒(φ1-9mm)中量, L. B. (φ10-15mm)少量, 炭化粒(φ1-5mm)微量, 焼土粒(φ1-9mm)極微量
第2層	10YR3/3	暗褐色土	パミス粒(φ1-9mm)中量, ローム粒(φ1-9mm)少量, 炭化粒(φ1-5mm)微量, 焼土粒(φ1-3mm)極微量
第3層	10YR2/2	黒褐色土	パミス粒(φ1-9mm)少量, P. B. (φ10-25mm)微量, ローム粒(φ1-9mm)微量, L. B. (φ10-25mm)微量, 炭化粒(φ1-5mm)微量, 焼土粒(φ1-3mm)極微量
第4層	10YR2/2	黒褐色土	パミス粒(φ1-5mm)微量, ローム粒(φ1-9mm)微量, 炭化粒(φ1-3mm)極微量, 焼土粒(φ1-3mm)極微量
第5層	10YR3/2	黒褐色土	パミス粒(φ1-9mm)中量, P. B. (φ10-60mm)中量, ローム粒(φ1-9mm)中量, L. B. (φ10-50mm)多量
第6層	10YR2/2黒褐色土と10YR3/2黒褐色土の混合土		パミス粒(φ1-9mm)多量, P. B. (φ10-50mm)中量, ローム粒(φ1-9mm)中量, L. B. (φ10-100mm)多量, 炭化粒(φ1-3mm)極微量

図 2-291 土坑 -4

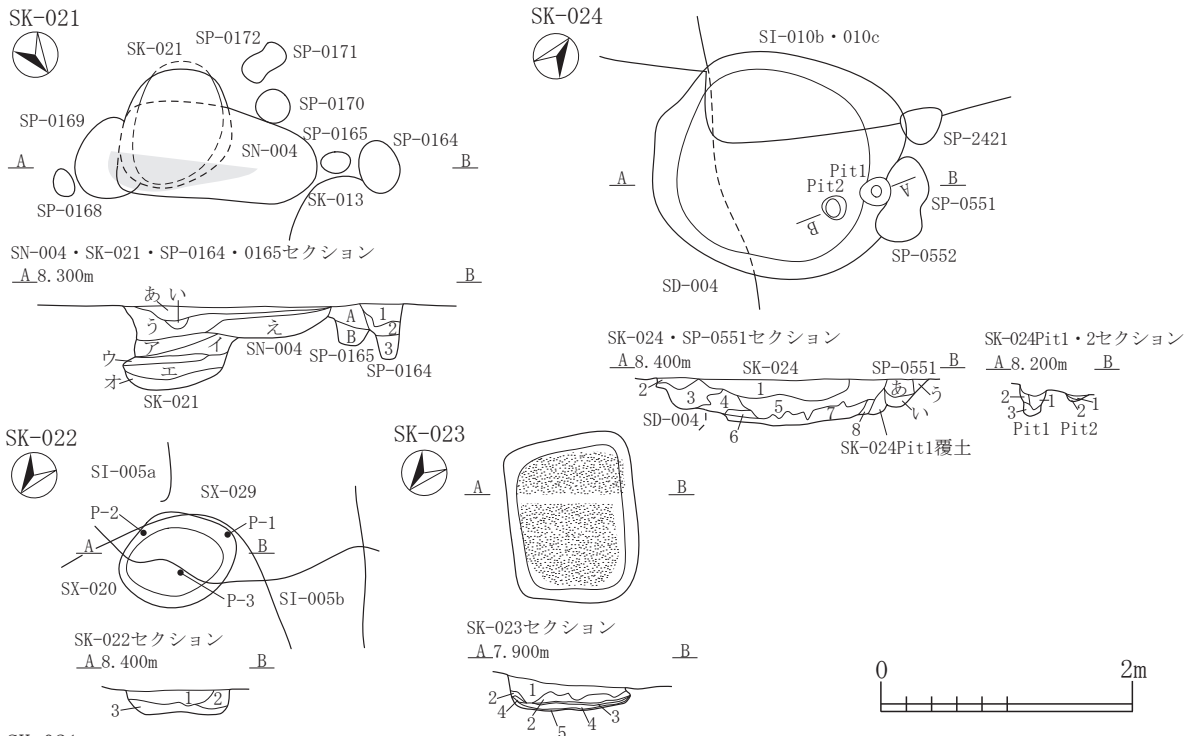

SK-021		
第A層	7. 5YR3/1 黒褐色土	P. B. (φ10-20mm)少量, 炭化粒(φ1-9mm)中量, 焼土粒(φ1-9mm)少量, 焼土ブロック(φ10-50mm)少量
第I層	10YR4/2 灰黄褐色土	パミス粒(φ1-9mm)少量, P. B. (φ10-20mm)少量, 炭化粒(φ1-5mm)少量, 焼土粒(φ1-9mm)中量, 焼土ブロック(φ10-30mm)中量
第ウ層	7. 5YR2/2 黒褐色土	パミス粒(φ1-9mm)微量, 焼土粒(φ1-9mm)少量, 焼土ブロック(φ10-20mm)少量, 炭化粒(φ1-9mm)少量
第エ層	7. 5YR3/2 黒褐色土	パミス粒(φ1-9mm)微量, 炭化粒(φ1-9mm)少量, 炭化物(φ10-15mm)少量, 焼土粒(φ1-9mm)中量, 焼土ブロック(φ10-30mm)多量
第オ層	7. 5YR1. 7/1 黒色土	パミス粒(φ1-9mm)微量, 炭化粒多量, 焼土粒(φ1-9mm)少量, 焼土ブロック(φ10-20mm)少量
SN-004		
第あ層	10YR3/1 黒褐色土	パミス粒(φ1-9mm)少量, P. B. (φ10-50mm)少量, 炭化粒(φ1-5mm)少量, 焼土粒(φ1-9mm)少量
第い層	10YR5/2 灰黄褐色土	パミス粒(φ1-9mm)少量, P. B. (φ10-20mm)少量, 炭化粒(φ1-5mm)少量, 焼土粒(φ1-9mm)少量
第う層	5YR5/4 にぶい赤褐色土	パミス粒(φ1-9mm)少量, P. B. (φ10-70mm)少量, 炭化粒(φ1-5mm)少量, 焼土粒(φ1-9mm)多量, 焼土ブロック(φ10-130mm)多量, 焼土層
第え層	10YR5/3 にぶい黄褐色土	パミス粒(φ1-9mm)中量, P. B. (φ10-80mm)多量, 炭化粒(φ1-3mm)少量, 焼土粒(φ1-5mm)微量
SP-0164		
第1層	10YR5/4 にぶい黄褐色土	パミス粒(φ1-9mm)少量, P. B. (φ10-20mm)少量, 炭化粒(φ1-2mm)微量, L. B. 層
第2層	10YR2/2 黒褐色土	パミス粒(φ1-9mm)少量, P. B. (φ10mm)少量, 炭化粒(φ1-3mm)少量
第3層	10YR5/3 にぶい黄褐色土	P. B. (φ10-20mm)少量, 10YR3/1黒褐色土少量混入
第4層	10YR3/2 黒褐色土	パミス粒(φ1-9mm)少量, P. B. (φ10-25mm)少量, 炭化粒(φ1-5mm)少量
第5層	10YR3/1 黒褐色土	パミス粒(φ1-9mm)中量, 炭化粒(φ1-2mm)微量
SP-0165		
第A層	10YR5/2 灰黄褐色土	パミス粒(φ1-9mm)少量, P. B. (φ10-50mm)少量, 炭化粒(φ1-3mm)少量, 焼土粒(φ1-5mm)少量
第B層	10YR5/3 にぶい黄褐色土	P. B. (φ10-100mm)多量, 炭化粒(φ1-2mm)微量
SK-022		
第1層	10YR2/2 黒褐色土	パミス粒(φ1-9mm)多量, P. B. (φ10-20mm)少量, ローム粒(φ1-9mm)中量, L. B. (φ10-30mm)少量, 炭化粒(φ1-3mm)極微量
第2層	10YR2/2 黒褐色土	パミス粒(φ1-9mm)少量, ローム粒(φ1-9mm)中量, L. B. (φ10-30mm)少量, 炭化粒(φ1-2mm)極微量
第3層	10YR3/3 暗褐色土	パミス粒(φ1-9mm)少量, P. B. (φ10-15mm)少量, ローム粒(φ1-9mm)中量, L. B. (φ10-30mm)中量
SK-023		
第1層	10YR2/2 黒褐色土	パミス粒(φ1-9mm)多量, P. B. (φ10-15mm)中量, ローム粒(φ2-9mm)少量, L. B. (φ10mm)少量, 炭化粒(φ2-4mm)少量, 焼土粒(φ2-4mm)微量
第2層	10YR2/2 黒褐色土	パミス粒(φ1-5mm)中量, ローム粒(φ1-5mm)少量, 炭化粒(φ1-3mm)少量, 焼土粒(φ1-3mm)微量
第3層	10YR1. 7/1 黒色	炭化物層
第4層	N8/0 灰白色	灰層
第5層	10YR1. 7/1 黒色	炭化物層
SK-024		
第1層	10YR3/2 黒褐色土	パミス粒(φ1-5mm)少量, P. B. (φ10-15mm)極微量, ローム粒(φ2-5mm)中量, 炭化粒(φ1-2mm)少量, 焼土粒(φ1mm)微量
第2層	10YR2/3 黒褐色土	パミス粒(φ3-9mm)中量, P. B. (φ10mm)中量, L. B. (φ30-80mm)中量
第3層	10YR2/3 黒褐色土	P. B. (φ10-250mm)多量, ローム粒(φ3-9mm)中量, L. B. (φ10-20mm)中量, 焼土粒(φ3-4mm)微量
第4層	10YR2/2 黒褐色土	パミス粒(φ1-9mm)多量, P. B. (φ10mm)多量, 焼土粒(φ1-5mm)中量
第5層	10YR2/2 黒褐色土	パミス粒(φ1-9mm)多量, P. B. (φ10-100mm)多量, 焼土粒(φ1-7mm)中量
第6層	10YR2/2 黒褐色土	パミス粒(φ1-9mm)多量, P. B. (φ10-20mm)多量, 焼土粒(φ1-7mm)中量
第7層	10YR5/6 黄褐色土	P. B. (φ10-100mm)極多量, L. B. (φ10-20mm)少量
第8層	10YR5/6 黄褐色土	P. B. 層
SP-0551		
第あ層	10YR2/2 黒褐色土	パミス粒(φ1-5mm)少量, 炭化粒(φ1-3mm)中量
第い層	10YR2/2 黒褐色土	パミス粒(φ1-5mm)多量
第う層	10YR3/2 黒褐色土	パミス粒(φ1-3mm)少量
SK-024Pit1		
第1層	10YR2/2 黒褐色土	パミス粒(φ1-9mm)中量, P. B. (φ10mm)中量, ローム粒(φ2-7mm)微量, 炭化粒(φ1-2mm)少量
第2層	10YR2/2 黒褐色土	パミス粒(φ1-2mm)少量
第3層	10YR2/2 黒褐色土	パミス粒(φ2-9mm)少量, P. B. (φ10-15mm)少量
SK-024Pit2		
第1層	10YR2/2 黒褐色土	パミス粒(φ1-9mm)中量, 炭化粒(φ1-2mm)少量, 焼土粒(φ1-2mm)少量
第2層	10YR4/6褐色土に10YR2/2黒褐色土粒(φ1-3mm)混入	

図 2-292 土坑 -5

I-2
SK

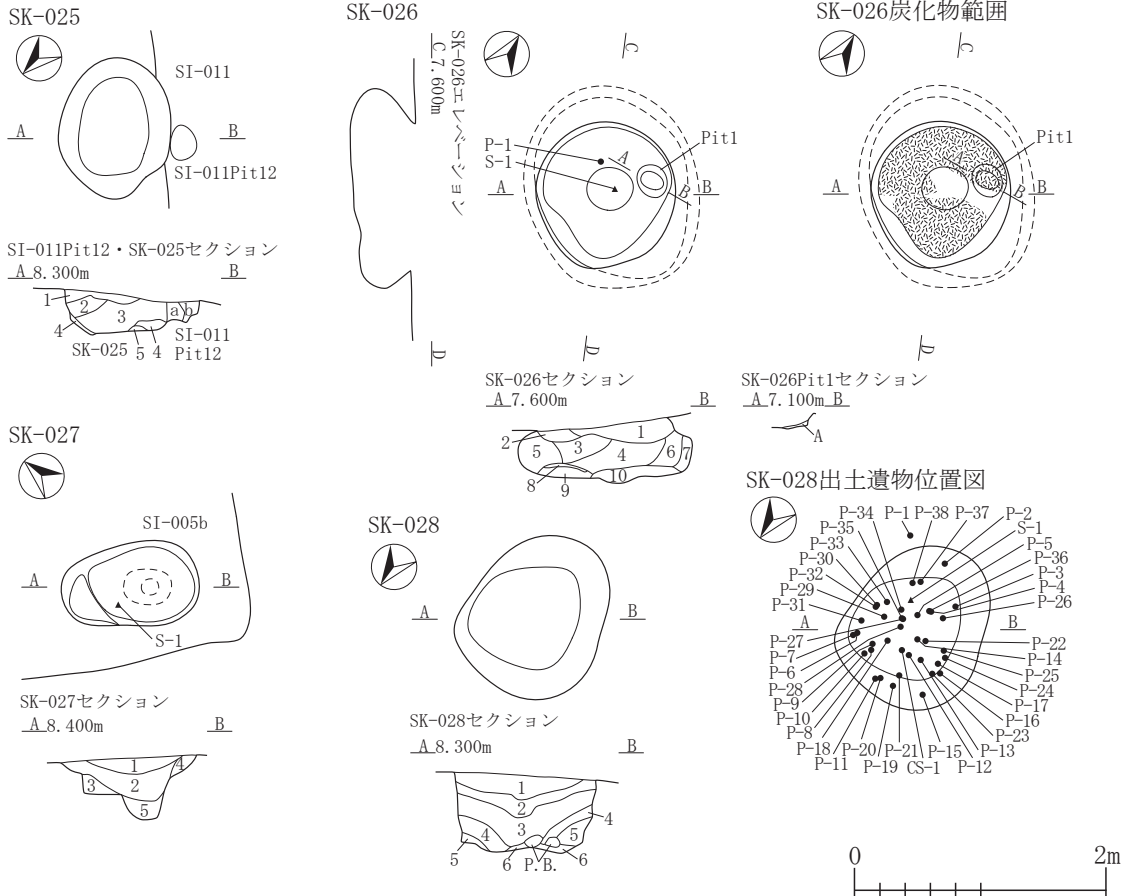

SK-025			
第1層	10YR2/2	黒褐色土	パミス粒(φ1-9mm)多量, P. B. (φ10-20mm)少量, ローム粒(φ3-9mm)中量, L. B. (φ10-15mm)少量, 炭化粒(φ2-5mm)少量
第2層	10YR2/2	黒褐色土	パミス粒(φ1-7mm)中量, 炭化粒(φ1-2mm)少量
第3層	10YR2/2	黒褐色土	パミス粒(φ1-9mm)多量, P. B. (φ10-20mm)多量, ローム粒(φ1-9mm)少量, 炭化粒(φ1-2mm)少量
第4層	10YR2/2	黒褐色土	パミス粒(φ5-9mm)多量, P. B. (φ10-20mm)多量, L. B. (φ10-15mm)少量
第5層	10YR2/2	黒褐色土	パミス粒(φ3-7mm)少量, P. B. (φ10-15mm)微量
SI-011Pit12			
第a層	10YR2/3	黒褐色土	パミス粒(φ1-2mm)多量
第b層	10YR3/2	黒褐色土	パミス粒(φ1-9mm)極多量, P. B. (φ10-25mm)極多量
SK-026			
第1層	10YR2/2	黒褐色土	パミス粒(φ1-9mm)少量, 炭化粒(φ1-9mm)少量, 焼土粒(φ1-6mm)微量
第2層	10YR2/3	黒褐色土	パミス粒(φ1-9mm)少量, 炭化粒(φ1-9mm)少量, 焼土粒(φ1-5mm)微量
第3層	10YR2/3	黒褐色土	パミス粒(φ1-9mm)中量, L. B. (φ10-20mm)少量, 炭化粒(φ1-9mm)微量, 焼土粒(φ1-2mm)微量
第4層	10YR3/3	暗褐色土	パミス粒(φ1-9mm)中量, P. B. (φ10-30mm)少量, 炭化粒(φ1-5mm)極微量
第5層	10YR2/2	黒褐色土	パミス粒(φ1-9mm)中量
第6層	10YR2/2	黒褐色土	パミス粒(φ1-9mm)少量
第7層	10YR2/2	黒褐色土	パミス粒(φ1-6mm)少量, L. B. (φ20mm大)混入
第8層	10YR2/1	黒色土	ローム粒(φ1-5mm)少量, L. B. (φ30mm大)混入, 炭化物層
第9層	10YR2/2	黒褐色土	ローム粒(φ1-6mm)少量, L. B. (φ10-20mm)少量
第10層	10YR2/2	黒褐色土	パミス粒(φ1-9mm)少量, P. B. (φ10-15mm)少量
SK-026Pit1			
第A層	10YR2/2	黒褐色土	P. B. (φ30mm大)混入, ローム粒(φ1-6mm)少量
SK-027			
第1層	10YR2/2	黒褐色土	パミス粒(φ1-9mm)少量, L. B. (φ10-20mm)微量, 炭化粒(φ1-2mm)極微量, 焼土粒(φ1-3mm)極微量
第2層	10YR3/2	黒褐色土	パミス粒(φ1-9mm)少量, P. B. (φ10-30mm)少量, ローム粒(φ1-9mm)少量, L. B. (φ10-70mm)少量, 炭化粒(φ1-5mm)極微量
第3層	10YR3/2	黒褐色土	パミス粒(φ1-9mm)中量, ローム粒(φ1-9mm)中量, 炭化粒(φ1-3mm)極微量
第4層	10YR3/3	暗褐色土	パミス粒(φ1-9mm)少量, ローム粒(φ1-5mm)微量, 炭化粒(φ1-5mm)微量, 焼土粒(φ1-3mm)極微量
第5層	10YR4/3	にぶい黄褐色土	パミス粒(φ1-9mm)少量, P. B. (φ10-40mm)多量, L. B. (φ10-30mm)中量
SK-028			
第1層	10YR2/2	黒褐色土	パミス粒(φ1-9mm)少量, P. B. (φ10-30mm)微量, ローム粒(φ1-9mm)微量, 炭化粒(φ1-5mm)微量, 焼土粒(φ1-6mm)微量
第2層	10YR2/2	黒褐色土	パミス粒(φ1-9mm)少量, ローム粒(φ1-9mm)少量, L. B. (φ10-30mm)微量, 炭化粒(φ1-9mm)少量, 炭化物(φ10-20mm)微量, 焼土粒(φ1-5mm)極微量
第3層	10YR3/2	黒褐色土	パミス粒(φ1-9mm)少量, P. B. (φ10-25mm)少量, ローム粒(φ1-9mm)微量, 炭化粒(φ1-3mm)極微量, 焼土粒(φ1-5mm)極微量
第4層	10YR2/1	黒色土	パミス粒(φ1-9mm)微量, 炭化粒(φ1-3mm)極微量
第5層	10YR2/2	黒褐色土	パミス粒(φ1-9mm)少量, ローム粒(φ1-5mm)少量, 炭化粒(φ1-3mm)極微量
第6層	10YR3/2	黒褐色土	パミス粒(φ1-9mm)少量, P. B. (φ10-100mm)多量, 炭化粒(φ1-3mm)極微量

図 2-293 土坑 -6

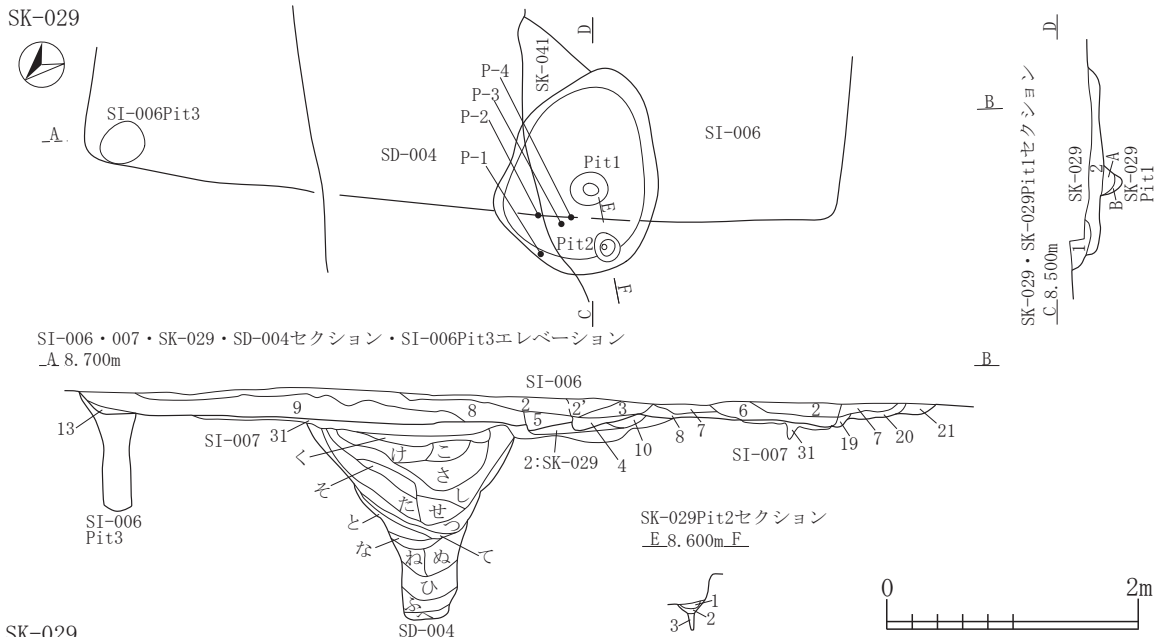

SK-029	層	土質	成分
SK-029Pit1	第1層	10YR3/3 暗褐色土	パミス粒(φ1-9mm)少量, P.B.(φ10-100mm)少量, 炭化粒(φ1-5mm)微量, 焼土粒(φ1-3mm)少量
	第2層	10YR3/4 暗褐色土	パミス粒(φ1-9mm)少量, P.B.(φ10-30mm)中量, 炭化粒(φ1-5mm)少量, 焼土粒(φ1-2mm)微量
SK-029Pit2	第A層	10YR4/2 灰黄褐色土	パミス粒(φ1-9mm)多量, P.B.(φ10-30mm)中量, 炭化粒(φ1-2mm)中量, 焼土粒(φ1-2mm)微量
	第B層	10YR5/2 灰黄褐色土	パミス粒(φ1-9mm)多量, P.B.(φ10-50mm)多量, 炭化粒(φ1-2mm)微量, パミス層
SI-006	第1層	10YR3/2 黒褐色土	パミス粒(φ1-7mm)少量, 炭化粒(φ1-3mm)微量
	第2層	10YR5/3 にぶい黄褐色土	パミス粒(φ1-9mm)少量, P.B.(φ10-20mm)多量, 炭化粒(φ1-5mm)微量
	第3層	10YR4/2 灰黄褐色土	パミス粒(φ1-5mm)微量
	第1層	10YR3/2 黒褐色土	パミス粒(φ5-9mm)少量
	第2層	10YR2/3 黒褐色土	パミス粒(φ3-5mm)少量, 焼土粒(φ1-5mm)微量
	第2'層	10YR2/3 黒褐色土	カクラン
	第3層	10YR2/2 黒褐色土	パミス粒(φ1-5mm)少量, 炭化粒(φ1-3mm)少量, カクラン
	第4層	10YR3/1 黒褐色土	パミス粒(φ1-9mm)少量, P.B.(φ10-15mm)少量, カクラン
	第5層	10YR2/3 黒褐色土	パミス粒(φ1-9mm)中量, P.B.(φ10-20mm)中量
	第6層	10YR4/2 灰黄褐色土	P.B.(φ10-15mm)少量, 焼土粒(φ3mm)少量
	第7層	10YR3/3 暗褐色土	パミス粒(φ1-5mm)中量, P.B.(φ10-20mm)少量
	第8層	10YR3/2 黒褐色土	パミス粒(φ1-9mm)中量, 焼土ブロック(φ15mm)微量
	第9層	10YR3/3 暗褐色土	パミス粒(φ1-5mm)中量, L.B.(φ30-50mm)少量, 焼土粒(φ1-3mm)少量
	第10層	10YR4/3 にぶい黄褐色土	パミス粒(φ1-9mm)少量, P.B.(φ10-20mm)少量
	第12層	10YR3/4 暗褐色土	ローム粒(φ5-9mm)少量
	第13層	10YR4/4 褐色土	ローム粒(φ5-9mm)中量, L.B.(φ10-20mm)中量, 炭化粒(φ1-3mm)少量, 焼土粒(φ5mm)微量
	第14層	10YR3/4 暗褐色土	ローム粒(φ3-5mm)少量, 焼土粒(φ1-5mm)少量
	第15層	10YR4/3 にぶい黄褐色土	パミス粒(φ1-5mm)中量, P.B.(φ10-20mm)中量
	第16層	10YR4/2 灰黄褐色土	P.B.(φ10-20mm)少量
	第17層	10YR2/3 黒褐色土	パミス粒(φ5-9mm)中量
	第18層	10YR5/2 灰黄褐色土	L.B.(φ10-20mm)中量
第19層	10YR2/2 黒褐色土	パミス粒(φ5-9mm)少量	
第20層	10YR5/3 にぶい黄褐色土	パミス粒(φ1-9mm)少量, P.B.(φ10-20mm)少量	
第21層	10YR5/4 にぶい黄褐色土		
SD-004	第あ層	10YR4/2 灰黄褐色土	パミス粒(φ1-9mm)中量, P.B.(φ10-30mm)少量, L.B.(φ10-20mm)少量, 炭化粒(φ1-9mm)少量, 焼土粒(φ1-5mm)少量
SK-029Pit2	第い層	10YR5/3 にぶい黄褐色土	パミス粒(φ1-9mm)少量, P.B.(φ10-50mm)多量, L.B.(φ10-50mm)中量, 炭化粒(φ1-3mm)少量
	第う層	10YR2/1 黒色土	P.B.(φ10-30mm)少量, L.B.(φ10-70mm)中量, 炭化粒(φ1-9mm)少量, 焼土粒(φ1-3mm)微量
	第え層	10YR6/6 明黄褐色土	パミス粒(φ1-9mm)多量, P.B.(φ10-60mm)多量, L.B.(φ10-120mm)多量
	第お層	10YR4/3 にぶい黄褐色土	パミス粒(φ1-9mm)少量, P.B.(φ10-50mm)少量, L.B.(φ10mm)少量, 炭化粒(φ1-5mm)少量, 焼土粒(φ1-3mm)少量
	第か層	10YR5/4 にぶい黄褐色土	L.B.層
	第き層	10YR5/4 にぶい黄褐色土	P.B.(φ10-20mm)少量, L.B.(φ10-20mm)多量, 炭化粒(φ1-2mm)微量, 焼土粒(φ1-2mm)微量
	第く層	10YR4/2 灰黄褐色土	パミス粒(φ1-9mm)多量, P.B.(φ10-50mm)中量, L.B.(φ10-20mm)少量, 炭化粒(φ1-9mm)少量, 焼土粒(φ1-9mm)少量
	第け層	10YR5/3 にぶい黄褐色土	パミス粒(φ1-9mm)多量, P.B.(φ10-25mm)多量, L.B.(φ10-30mm)中量, 炭化粒(φ1-5mm)少量
	第こ層	10YR4/2 灰黄褐色土	パミス粒(φ1-9mm)少量, P.B.(φ10-13mm)少量, 炭化粒(φ1-5mm)少量
	第さ層	10YR4/2 灰黄褐色土	パミス粒(φ1-9mm)多量, P.B.(φ10-50mm)中量, L.B.(φ10-25mm)少量, 炭化粒(φ1-3mm)少量
第し層	10YR2/2 黒褐色土	パミス粒(φ1-9mm)少量, P.B.(φ10-30mm)少量, ローム粒(φ1-9mm)少量, 炭化粒(φ1-5mm)少量, 焼土粒(φ1-2mm)微量	
第す層	10YR4/4 褐色土	パミス粒(φ1-5mm)微量, ローム粒(φ1-9mm)多量, 炭化粒(φ1-2mm)微量	
第せ層	10YR3/2 黒褐色土	パミス粒(φ1-9mm)中量, 炭化粒(φ1-5mm)少量	
第そ層	10YR3/4 暗褐色土	パミス粒(φ1-9mm)少量, ローム粒(φ1-9mm)少量, 炭化粒(φ1-3mm)少量	
第た層	10YR4/3 にぶい黄褐色土	パミス粒(φ1-5mm)少量, P.B.(φ10-100mm)少量, L.B.(φ10-20mm)少量, 炭化粒(φ1-2mm)少量	
第ち層	10YR5/3 にぶい黄褐色土	パミス粒(φ1-9mm)少量, P.B.(φ10-30mm)少量, L.B.(φ10-70mm)中量, 炭化粒(φ1-3mm)少量, 焼土粒(φ1-2mm)少量	
第つ層	10YR3/2 黒褐色土	パミス粒(φ1-9mm)少量, P.B.(φ10-20mm)少量, 炭化粒(φ1-5mm)少量	
第て層	10YR3/3 暗褐色土	パミス粒(φ1-9mm)少量, P.B.(φ10-70mm)少量, 炭化粒(φ1-2mm)微量	
第と層	10YR2/1 黒色土	パミス粒(φ1-9mm)少量, P.B.(φ10-50mm)少量, 炭化粒(φ1-9mm)少量, 炭化物層	
第な層	10YR4/2 灰黄褐色土	P.B.(φ10-100mm)中量, L.B.(φ10-20mm)少量, 炭化粒(φ1-9mm)少量	
第に層	10YR3/2 黒褐色土	パミス粒(φ1-9mm)中量, 炭化粒(φ1-5mm)少量, 焼土粒(φ1-2mm)微量	
第ぬ層	10YR4/3 にぶい黄褐色土	パミス粒(φ1-9mm)少量, L.B.(φ10mm)多量, 炭化粒(φ1-2mm)少量, 焼土粒(φ1-2mm)少量	
第ね層	10YR1.7/1 黒色土	パミス粒(φ1-2mm)少量, 炭化粒(φ1-2mm)少量, 炭化物層	
第の層	10YR4/4 褐色土	パミス粒(φ1-5mm)少量, ローム粒(φ1-5mm)少量, 炭化粒(φ1-2mm)少量, 焼土粒(φ1-2mm)微量	
第は層	2.5Y5/2 暗灰黄色土	2.5Y6/4にぶい黄色砂粘質土粒(φ1-9mm)少量	
第ひ層	10YR4/2 灰黄褐色土	パミス粒(φ1-9mm)中量, P.B.(φ10-20mm)少量, L.B.(φ10-20mm)中量, 炭化粒(φ1-2mm)微量	
第ふ層	2.5Y4/2 暗灰黄色土	パミス粒(φ1-9mm)少量, L.B.(φ10-20mm)中量, 炭化粒(φ1-5mm)少量, 焼土粒(φ1-9mm)微量	

図 2-294 土坑 -7

I-2
SK

SK-030

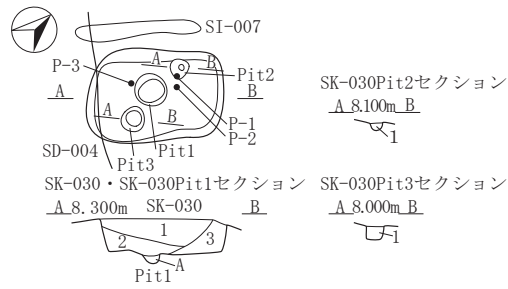

SK-031

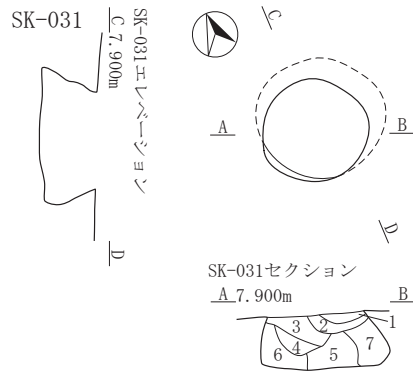

SK-030

- | | | | |
|------------|---------|-------|--|
| 第1層 | 10YR3/2 | 黒褐色土 | パミス粒(φ1-9mm)少量, P.B.(φ10-20mm)少量, 炭化粒(φ1-9mm)少量, 焼土粒(φ1-3mm)少量 |
| 第2層 | 10YR3/1 | 黒褐色土 | パミス粒(φ1-9mm)中量, P.B.(φ10-20mm)少量, 炭化粒(φ1-5mm)少量, 焼土粒(φ1-2mm)微量 |
| 第3層 | 10YR4/2 | 灰黄褐色土 | パミス粒(φ1-9mm)多量, P.B.(φ10-30mm)多量, 炭化粒(φ1-3mm)少量 |
| SK-030Pit1 | | | |
| 第A層 | 10YR4/1 | 褐灰色土 | パミス粒(φ1-9mm)中量, P.B.(φ10-20mm)中量, 炭化粒(φ1-2mm)少量, 焼土粒(φ1-2mm)微量 |
| SK-030Pit2 | | | |
| 第1層 | 10YR3/2 | 黒褐色土 | パミス粒(φ1-9mm)中量, 炭化粒(φ1-2mm)微量 |
| SK-030Pit3 | | | |
| 第1層 | 10YR3/2 | 黒褐色土 | パミス粒(φ1-9mm)中量, P.B.(φ10-20mm)少量, 炭化粒(φ1-5mm)少量 |

SK-031

- | | | | |
|-----|---------|------|---|
| 第1層 | 10YR2/2 | 黒褐色土 | パミス粒(φ1-9mm)少量, P.B.(φ10-30mm)少量, 炭化粒(φ1-5mm)微量, 焼土粒(φ1-5mm)微量 |
| 第2層 | 10YR3/2 | 黒褐色土 | パミス粒(φ1-9mm)中量, P.B.(φ10-20mm)少量, 炭化粒(φ1-3mm)微量, 焼土粒(φ1-3mm)微量, 土ブロック(φ15mm大)混入 |
| 第3層 | 10YR2/3 | 黒褐色土 | パミス粒(φ1-9mm)中量, P.B.(φ10-70mm)少量, 炭化粒(φ1-5mm)微量, 焼土粒(φ1-7mm)微量 |
| 第4層 | 10YR2/2 | 黒褐色土 | パミス粒(φ1-9mm)少量, P.B.(φ10-20mm)少量, 炭化粒(φ1-2mm)極微量, 焼土粒(φ1-2mm)極微量 |
| 第5層 | 10YR2/2 | 黒褐色土 | パミス粒(φ1-9mm)中量, P.B.(φ10-20mm)中量, 焼土粒(φ1-3mm)微量 |
| 第6層 | 10YR2/3 | 黒褐色土 | パミス粒(φ1-9mm)中量, P.B.(φ10-30mm)少量, 焼土粒(φ1-6mm)微量 |
| 第7層 | 10YR2/3 | 黒褐色土 | パミス粒(φ1-9mm)中量, 焼土粒(φ1-3mm)微量 |

SK-032・032b・033・034・035



図 2-295 土坑 -8

SK-032			
第1層	10YR2/2	黒褐色土	パミス粒(φ1-9mm)少量, P. B. (φ10-20mm)少量, ローム粒(φ1-3mm)微量, L. B. (φ10-20mm)少量, 炭化粒(φ1-5mm)少量
第2層	10YR3/1	黒褐色土	パミス粒(φ1-9mm)中量, P. B. (φ10-30mm)中量, ローム粒(φ1-9mm)中量, L. B. (φ20mm大)混入, 炭化粒(φ1-2mm)極微量, 焼土粒(φ1-2mm)極微量
第3層	10YR3/2	黒褐色土	パミス粒(φ1-9mm)少量, P. B. (φ10-40mm)中量, ローム粒(φ1-3mm)微量, 炭化粒(φ1-7mm)少量
第4層	10YR2/3	黒褐色土	パミス粒(φ1-3mm)微量, 炭化粒(φ1-2mm)微量
第5層	10YR3/2	黒褐色土	パミス粒(φ1-9mm)少量, 炭化粒(φ1-5mm)少量, 焼土粒(φ1-2mm)極微量
第6層	10YR3/4	暗褐色土	パミス粒(φ1-9mm)中量, P. B. (φ10-20mm)少量, L. B. (φ50mm大)混入, 炭化粒(φ1-2mm)微量, 焼土粒(φ1-2mm)極微量
第7層	10YR2/3	黒褐色土	パミス粒(φ1-2mm)少量, 炭化粒(φ1-2mm)微量
第8層	10YR3/4	暗褐色土	パミス粒(φ1-9mm)少量, P. B. (φ10-20mm)少量, 炭化粒(φ1-5mm)少量
第9層	10YR3/1	黒褐色土	パミス粒(φ1-9mm)中量, P. B. (φ10-20mm)中量, ローム粒(φ1-9mm)中量, L. B. (φ10-40mm)中量, 炭化粒(φ1-3mm)微量, 焼土粒(φ1-2mm)極微量
第10層	10YR3/2	黒褐色土	パミス粒(φ1-9mm)中量, P. B. (φ10-70mm)多量, ローム粒(φ1-9mm)中量, L. B. (φ10-80mm)多量, 炭化粒(φ1-5mm)少量
第11層	10YR2/2	黒褐色土	パミス粒(φ1-9mm)中量, P. B. (φ10-40mm)中量, ローム粒(φ1-9mm)少量, 炭化粒(φ1-3mm)少量, 焼土粒(φ1-3mm)微量
第12層	10YR1.7/1	黒色土	パミス粒(φ1-9mm)少量, ローム粒(φ1-5mm)少量, 炭化粒(φ1-5mm)少量
SK-032b			
第A層	10YR2/2	黒褐色土	パミス粒(φ1-9mm)多量, P. B. (φ10-90mm)多量, 炭化粒(φ1-2mm)少量
第I層	10YR4/6	褐色土	パミス粒(φ1-6mm)少量, 炭化粒(φ1-2mm)極微量, ローム層
第ウ層	10YR4/6	褐色土	炭化粒(φ1-2mm)微量, パミス層
第エ層	10YR3/4	暗褐色土	パミス粒(φ1-9mm)多量, P. B. (φ10-50mm)多量, 炭化粒(φ1-5mm)微量
SK-033			
第A層	10YR3/4	暗褐色土	パミス粒(φ1-9mm)少量, P. B. (φ10-30mm)中量, 炭化粒(φ1-3mm)微量
第B層	10YR3/2	黒褐色土	パミス粒(φ1-9mm)中量, P. B. (φ10-70mm)中量, 炭化粒(φ1-2mm)微量
第C層	10YR2/1	黒色土	パミス粒(φ1-9mm)少量, 炭化粒(φ1-9mm)少量, 焼土粒(φ1-2mm)極微量
第D層	10YR2/2	黒褐色土	パミス粒(φ1-9mm)中量, P. B. (φ10-100mm)中量, 炭化粒(φ1-5mm)微量
SK-033Pit1			
第1層	10YR2/2	黒褐色土	パミス粒(φ1-9mm)中量, P. B. (φ10-20mm)少量, ローム粒(φ1-5mm)極微量, 炭化粒(φ1-2mm)微量, 焼土粒(φ1-2mm)極微量
SK-034			
第a層	10YR2/1	黒色土	パミス粒(φ1-9mm)中量, 炭化粒(φ1-2mm)極微量, 焼土粒(φ1-3mm)少量
第i層	10YR2/3	黒褐色土	パミス粒(φ1-9mm)少量, 炭化粒(φ1-2mm)極微量
第u層	10YR3/3	暗褐色土	パミス粒(φ1-9mm)少量, P. B. (φ10-30mm)少量, 炭化粒(φ1-2mm)極微量
第e層	10YR2/1	黒色土	パミス粒(φ1-2mm)少量, 炭化粒(φ1-2mm)極微量, 焼土粒(φ1-5mm)少量
第o層	10YR3/1	黒褐色土	パミス粒(φ1-9mm)中量, P. B. (φ10-20mm)少量, 炭化粒(φ1-2mm)極微量, 焼土粒(φ1-2mm)微量
第ka層	10YR3/3	暗褐色土	パミス粒(φ1-9mm)中量, P. B. (φ10-20mm)少量, 炭化粒(φ1-2mm)極微量
第ki層	10YR4/3	にぶい黄褐色土	パミス粒(φ1-9mm)少量, 炭化粒(φ1-5mm)微量
第k層	10YR4/4	褐色土	パミス粒(φ1-9mm)多量, P. B. (φ10-100mm)中量, 炭化粒(φ1-2mm)極微量
第け層	10YR4/6	褐色土	パミス粒(φ1-9mm)多量, P. B. (φ10-200mm)多量, 炭化粒(φ1-3mm)微量
SK-035			
第a層	10YR2/2	黒褐色土	パミス粒(φ1-9mm)少量, 炭化粒(φ1-5mm)少量, 焼土粒(φ1-3mm)微量
第b層	10YR3/2	黒褐色土	パミス粒(φ1-9mm)少量, P. B. (φ10-15mm)少量, 炭化粒(φ1-5mm)少量
第c層	10YR3/4	暗褐色土	パミス粒(φ1-8mm)微量, 炭化粒(φ1-2mm)微量
第d層	10YR2/3	黒褐色土	パミス粒(φ1-3mm)多量, P. B. (φ10-15mm)少量, 炭化粒(φ1-5mm)少量
第e層	10YR3/2	黒褐色土	パミス粒(φ1-9mm)少量, P. B. (φ10-20mm)少量, 炭化粒(φ1-3mm)微量
第f層	10YR3/4	暗褐色土	パミス粒(φ1-5mm)多量, 炭化粒(φ1-5mm)微量
第g層	10YR5/4	にぶい黄褐色土	パミス粒(φ1-9mm)多量, P. B. (φ10-100mm)多量, 炭化粒(φ1-2mm)微量
SP-0481			
第1層	10YR3/4	暗褐色土	パミス粒(φ1-6mm)少量, 炭化粒(φ1-3mm)少量
第2層	10YR3/3	暗褐色土	パミス粒(φ1-9mm)中量, 炭化粒(φ1-2mm)微量
第3層	10YR2/3	黒褐色土	P. B. (φ180mm大)混入, 炭化粒(φ1-3mm)少量

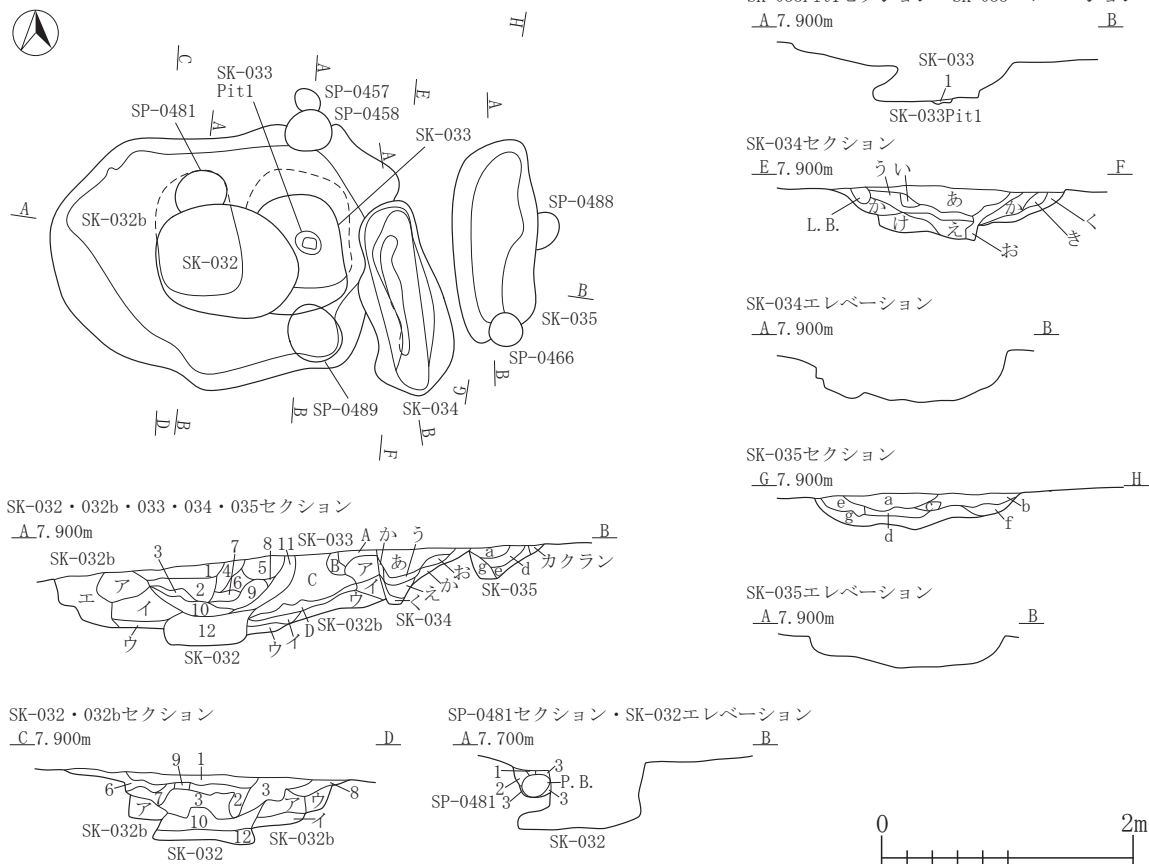

図 2-296 土坑 -9

I-2
SK

SK-036

第ア層	7.5YR4/2	灰褐色土	L. B. (φ10-20mm) 多量, 炭化粒(φ1-5mm) 少量, 焼土粒(φ1-5mm) 中量
第イ層	7.5YR4/3	褐色土	炭化粒(φ1-5mm) 少量, 焼土粒(φ1-9mm) 多量, 焼土層
第ウ層	7.5YR3/1	黒褐色土	P. B. (φ10-20mm) 少量, 炭化粒(φ1-2mm) 微量, 焼土粒(φ1-9mm) 少量
SI-006			
第1層	10YR3/2	黒褐色土	パミス粒(φ5-9mm) 少量
第2層	10YR2/3	黒褐色土	パミス粒(φ3-5mm) 少量, 焼土粒(φ1-5mm) 微量
第2'層	10YR2/3	黒褐色土	カクラン
第3層	10YR2/2	黒褐色土	パミス粒(φ1-5mm) 少量, 炭化粒(φ1-3mm) 少量, カクラン
第4層	10YR3/1	黒褐色土	パミス粒(φ1-9mm) 少量, P. B. (φ10-15mm) 少量, カクラン
第5層	10YR2/3	黒褐色土	パミス粒(φ1-9mm) 中量, P. B. (φ10-20mm) 中量
第6層	10YR4/2	灰黄褐色土	P. B. (φ10-15mm) 少量, 焼土粒(φ3mm) 少量
第7層	10YR3/3	暗褐色土	パミス粒(φ1-5mm) 中量, P. B. (φ10-20mm) 少量
第8層	10YR3/2	黒褐色土	パミス粒(φ1-9mm) 中量, 焼土ブロック(φ15mm) 微量
第9層	10YR3/3	暗褐色土	パミス粒(φ1-5mm) 中量, L. B. (φ30-50mm) 少量, 焼土粒(φ1-3mm) 少量
第10層	10YR4/3	にぶい黄褐色土	パミス粒(φ1-9mm) 少量, P. B. (φ10-20mm) 少量
第12層	10YR3/4	暗褐色土	ローム粒(φ5-9mm) 少量
第13層	10YR4/4	褐色土	ローム粒(φ5-9mm) 中量, L. B. (φ10-20mm) 中量, 炭化粒(φ1-3mm) 少量, 焼土粒(φ5mm) 微量
第14層	10YR3/1	暗褐色土	ローム粒(φ3-5mm) 少量, 焼土粒(φ1-5mm) 少量
第15層	10YR4/3	にぶい黄褐色土	パミス粒(φ1-5mm) 中量, P. B. (φ10-20mm) 中量
第16層	10YR4/2	灰黄褐色土	P. B. (φ10-20mm) 少量
第17層	10YR2/3	黒褐色土	パミス粒(φ5-9mm) 中量
第18層	10YR5/2	灰黄褐色土	L. B. (φ10-20mm) 中量
第19層	10YR2/2	黒褐色土	パミス粒(φ5-9mm) 少量
第20層	10YR5/3	にぶい黄褐色土	パミス粒(φ1-9mm) 少量, P. B. (φ10-20mm) 少量
第21層	10YR5/4	にぶい黄褐色土	
SD-004			
第あ層	10YR4/2	灰黄褐色土	パミス粒(φ1-9mm) 中量, P. B. (φ10-30mm) 少量, L. B. (φ10-20mm) 少量, 炭化粒(φ1-9mm) 少量, 焼土粒(φ1-5mm) 少量
第い層	10YR5/3	にぶい黄褐色土	パミス粒(φ1-9mm) 少量, P. B. (φ10-50mm) 多量, L. B. (φ10-50mm) 中量, 炭化粒(φ1-3mm) 少量
第う層	10YR2/1	黒色土	P. B. (φ10-30mm) 少量, L. B. (φ10-70mm) 中量, 炭化粒(φ1-9mm) 少量, 焼土粒(φ1-3mm) 微量
第え層	10YR6/6	明黄褐色土	パミス粒(φ1-9mm) 多量, P. B. (φ10-60mm) 多量, L. B. (φ10-120mm) 多量
第お層	10YR4/3	にぶい黄褐色土	パミス粒(φ1-9mm) 少量, P. B. (φ10-50mm) 少量, L. B. (φ10mm) 少量, 炭化粒(φ1-5mm) 少量, 焼土粒(φ1-3mm) 少量
第か層	10YR5/4	にぶい黄褐色土	L. B. 層
第き層	10YR5/4	にぶい黄褐色土	P. B. (φ10-20mm) 少量, L. B. (φ10-20mm) 多量, 炭化粒(φ1-2mm) 微量, 焼土粒(φ1-2mm) 微量
第く層	10YR4/2	灰黄褐色土	パミス粒(φ1-9mm) 少量, P. B. (φ10-50mm) 中量, L. B. (φ10-20mm) 少量, 炭化粒(φ1-9mm) 少量, 焼土粒(φ1-9mm) 少量
第け層	10YR5/3	にぶい黄褐色土	パミス粒(φ1-9mm) 多量, P. B. (φ10-25mm) 多量, L. B. (φ10-30mm) 中量, 炭化粒(φ1-5mm) 少量
第こ層	10YR4/2	灰黄褐色土	パミス粒(φ1-9mm) 少量, P. B. (φ10-13mm) 少量, 炭化粒(φ1-5mm) 少量
第さ層	10YR4/2	灰黄褐色土	パミス粒(φ1-9mm) 多量, P. B. (φ10-50mm) 中量, L. B. (φ10-25mm) 少量, 炭化粒(φ1-3mm) 少量
第し層	10YR2/2	黒褐色土	パミス粒(φ1-9mm) 少量, P. B. (φ10-30mm) 少量, ローム粒(φ1-9mm) 少量, 炭化粒(φ1-5mm) 少量, 焼土粒(φ1-2mm) 微量
第す層	10YR4/4	褐色土	パミス粒(φ1-5mm) 微量, ローム粒(φ1-9mm) 多量, 炭化粒(φ1-2mm) 微量
第せ層	10YR3/2	黒褐色土	パミス粒(φ1-9mm) 中量, 炭化粒(φ1-5mm) 少量
第そ層	10YR3/4	暗褐色土	パミス粒(φ1-9mm) 少量, ローム粒(φ1-9mm) 少量, 炭化粒(φ1-3mm) 少量
第た層	10YR4/3	にぶい黄褐色土	パミス粒(φ1-5mm) 少量, P. B. (φ10-100mm) 少量, L. B. (φ10-20mm) 少量, 炭化粒(φ1-2mm) 少量
第ち層	10YR5/3	にぶい黄褐色土	パミス粒(φ1-9mm) 少量, P. B. (φ10-30mm) 少量, L. B. (φ10-70mm) 中量, 炭化粒(φ1-3mm) 少量, 焼土粒(φ1-2mm) 少量
第つ層	10YR3/2	黒褐色土	パミス粒(φ1-9mm) 少量, P. B. (φ10-20mm) 少量, 炭化粒(φ1-5mm) 少量
第て層	10YR3/3	暗褐色土	パミス粒(φ1-9mm) 少量, P. B. (φ10-70mm) 少量, 炭化粒(φ1-2mm) 微量
第と層	10YR2/1	黒色土	パミス粒(φ1-9mm) 少量, P. B. (φ10-50mm) 少量, 炭化粒(φ1-9mm) 少量, 炭化物層
第な層	10YR4/2	灰黄褐色土	P. B. (φ10-100mm) 中量, L. B. (φ10-20mm) 少量, 炭化粒(φ1-9mm) 少量
第に層	10YR3/2	黒褐色土	パミス粒(φ1-9mm) 中量, 炭化粒(φ1-5mm) 少量, 焼土粒(φ1-2mm) 微量
第ぬ層	10YR4/3	にぶい黄褐色土	パミス粒(φ1-9mm) 少量, L. B. (φ10mm) 多量, 炭化粒(φ1-2mm) 少量, 焼土粒(φ1-2mm) 少量
第ね層	10YR1.7/1	黒色土	パミス粒(φ1-2mm) 少量, 炭化粒(φ1-2mm) 少量, 炭化物層
第の層	10YR4/4	褐色土	パミス粒(φ1-5mm) 少量, ローム粒(φ1-5mm) 少量, 炭化粒(φ1-2mm) 少量, 焼土粒(φ1-2mm) 微量
第は層	2.5Y5/2	暗灰黄色土	2.5Y6/4にぶい黄色砂粘質土粒(φ1-9mm) 少量
第ひ層	10YR4/2	灰黄褐色土	パミス粒(φ1-9mm) 中量, P. B. (φ10-20mm) 少量, L. B. (φ10-20mm) 中量, 炭化粒(φ1-2mm) 微量
第ふ層	2.5Y4/2	暗灰黄色土	パミス粒(φ1-9mm) 少量, L. B. (φ10-20mm) 中量, 炭化粒(φ1-5mm) 少量, 焼土粒(φ1-9mm) 微量

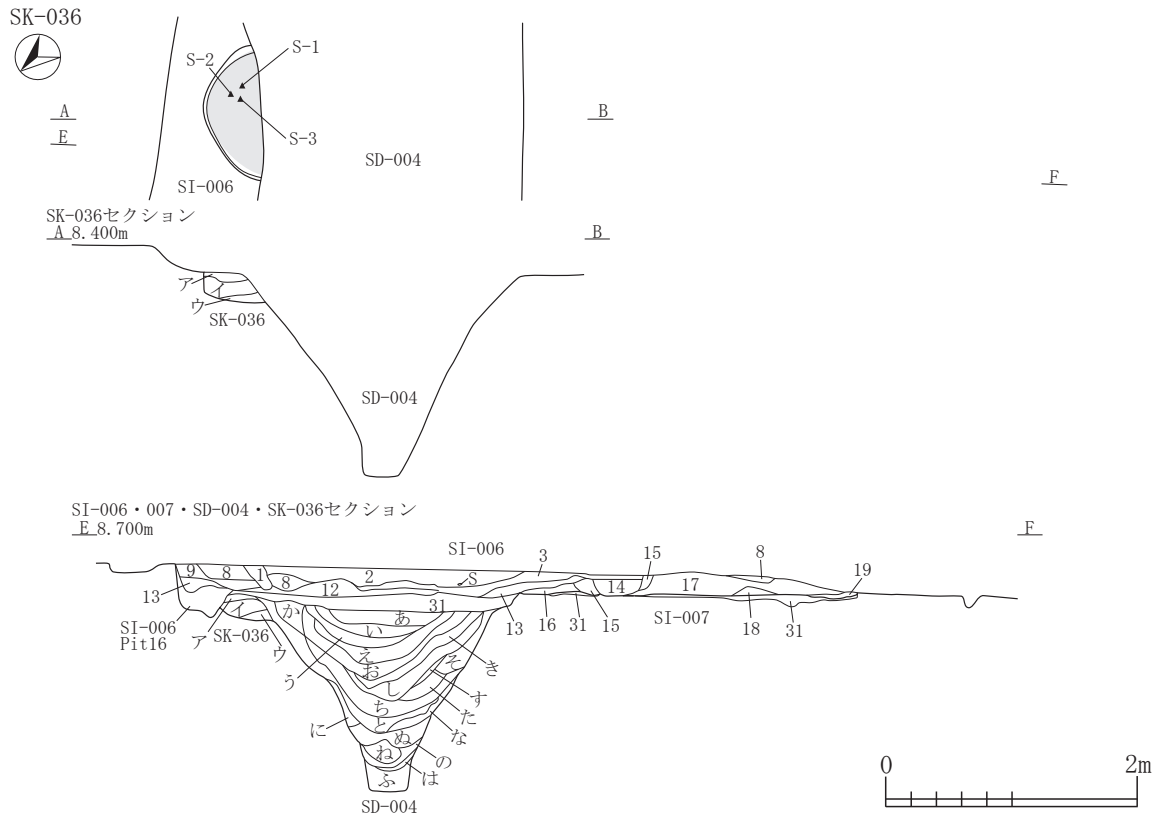
SK-037

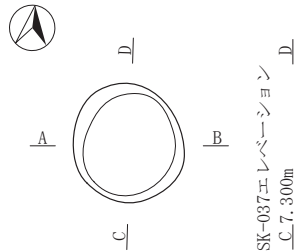

SK-037

第1層	10YR3/2	黒褐色土	パミス粒(φ1-3mm) 少量, 炭化粒(φ1-5mm) 少量, 焼土粒(φ1-2mm) 極微量
第2層	10YR3/3	暗褐色土	パミス粒(φ1-3mm) 中量, 炭化粒(φ1-3mm) 少量
第3層	10YR3/2	黒褐色土	パミス粒(φ1-3mm) 少量, 炭化粒(φ1-2mm) 極微量
第4層	10YR2/3	黒褐色土	パミス粒(φ1-2mm) 少量, 炭化粒(φ1-3mm) 少量
第5層	10YR3/4	暗褐色土	パミス粒(φ1-5mm) 微量, 炭化粒(φ1-2mm) 極微量

SK-037セクション



図 2-297 土坑 -10

SK-038



SI-014・SK-038セクション

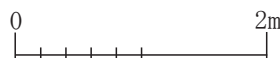
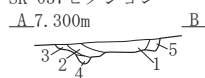
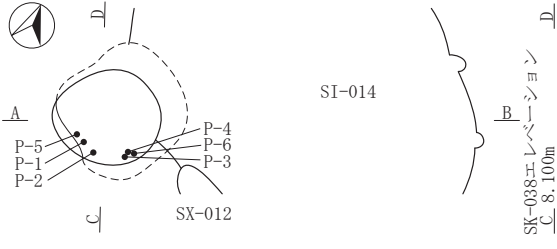
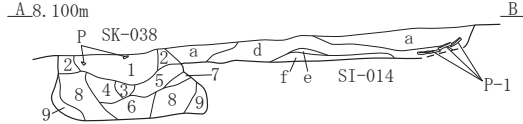

SI-014

第a層	10YR3/3	暗褐色土	パミス粒(φ1-9mm)少量, P.B.(φ10-30mm)少量, 炭化粒(φ1-9mm)少量, 炭化物(φ10-15mm)少量, 焼土粒(φ1-3mm)微量
第b層	10YR3/2	黒褐色土	パミス粒(φ1-9mm)少量, P.B.(φ50mm大)混入, 炭化粒(φ1-9mm)少量, 炭化物(φ15-20mm)少量, 焼土粒(φ1-2mm)微量
第c層	10YR3/3	暗褐色土	パミス粒(φ1-9mm)少量, 炭化粒(φ1-5mm)微量, 焼土粒(φ1-2mm)微量
第d層	10YR3/2	黒褐色土	パミス粒(φ1-9mm)少量, P.B.(φ10-15mm)少量, 炭化粒(φ1-9mm)少量, 炭化物(φ10-20mm)少量
第e層	10YR2/3	黒褐色土	パミス粒(φ1-3mm)少量, 炭化粒(φ1-5mm)微量
第f層	10YR2/3	黒褐色土	パミス粒(φ1-9mm)少量, P.B.(φ15-20mm)少量, 炭化粒(φ1-5mm)少量

SK-038

第1層	10YR2/1	黒色土	パミス粒(φ1-9mm)少量, 炭化粒(φ1-6mm)微量, 焼土粒(φ1-3mm)微量, 焼土ブロック(φ10mm大)混入
第2層	10YR2/2	黒褐色土	パミス粒(φ1-6mm)少量, 炭化粒(φ1-3mm)微量, 10YR3/3暗褐色土混入
第3層	10YR2/3	黒褐色土	パミス粒(φ1-9mm)少量
第4層	10YR2/2	黒褐色土	パミス粒(φ1-6mm)少量, P.B.(φ10-20mm)少量
第5層	10YR2/2	黒褐色土	パミス粒(φ1-6mm)少量
第6層	10YR2/3	黒褐色土	パミス粒(φ1-9mm)少量
第7層	10YR3/3	暗褐色土	パミス粒(φ1-6mm)中量
第8層	10YR2/2	黒褐色土	パミス粒(φ1-9mm)少量
第9層	10YR2/2	黒褐色土	パミス粒(φ1-9mm)少量, P.B.(φ10-20mm)少量

SK-039・40

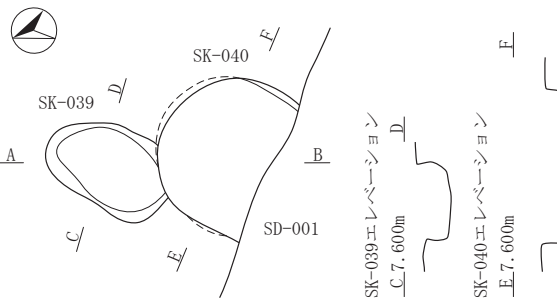

SK-039・040セクション

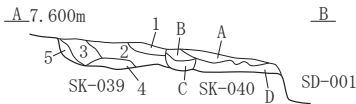

SK-039

第1層	10YR2/2	黒褐色土	パミス粒(φ1-5mm)少量, 炭化粒(φ1-5mm)少量, 焼土粒(φ1-3mm)微量
第2層	10YR2/3	黒褐色土	パミス粒(φ1-9mm)中量, 炭化粒(φ1-2mm)微量
第3層	10YR2/2	黒褐色土	パミス粒(φ1-9mm)微量, P.B.(φ10-50mm)少量, 炭化粒(φ1-3mm)微量
第4層	10YR2/1	黒色土	パミス粒(φ1-5mm)少量, 炭化粒(φ1-5mm)微量
第5層	10YR2/3	黒褐色土	パミス粒(φ1-9mm)少量, P.B.(φ20mm大)混入, 炭化粒(φ1-2mm)極微量

SK-040

第A層	10YR2/2	黒褐色土	パミス粒(φ1-9mm)中量, P.B.(φ20mm大)混入, 炭化粒(φ1-9mm)少量, 焼土粒(φ1-3mm)少量
第B層	10YR2/3	黒褐色土	パミス粒(φ1-3mm)中量, 炭化粒(φ1-2mm)微量, 焼土粒(φ1-5mm)微量
第C層	10YR3/2	黒褐色土	パミス粒(φ1-9mm)少量, 炭化粒(φ1-2mm)微量, 焼土粒(φ1-2mm)微量
第D層	10YR4/3	にぶい黄褐色土	パミス粒(φ1-9mm)中量, 炭化粒(φ1-3mm)少量, 焼土粒(φ1-2mm)微量

SK-041

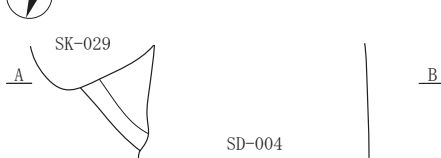

SK-041 セクション

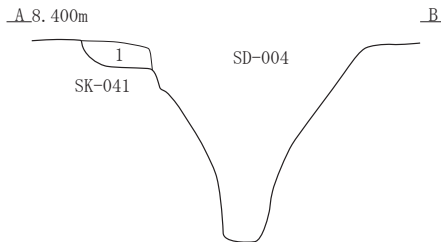

SK-041

第1層	10YR5/2	灰黄褐色土	パミス粒(φ1-9mm)多量, P.B.(φ10-50mm)多量, 炭化粒(φ1-5mm)少量
-----	---------	-------	---



図 2-298 土坑 -11

I-2
SK

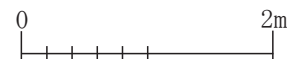
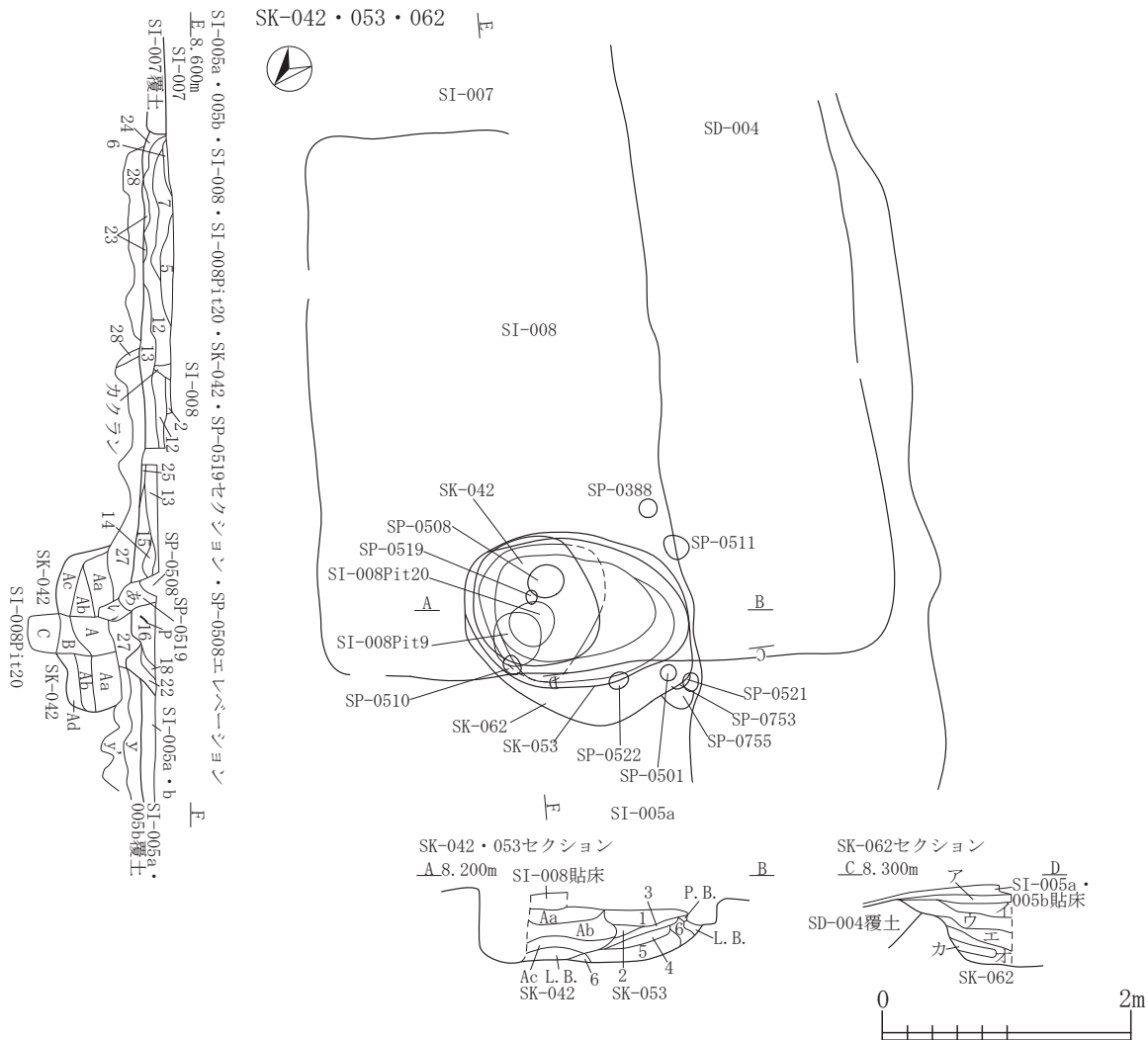

SK-042			
第Aa層	10YR2/1	黒色土	パミス粒(φ1-9mm)少量, P. B. (φ10-30mm)少量, ローム粒(φ1-9mm)少量, L. B. (φ10-20mm)微量, 炭化粒(φ1-3mm)極微量
第Ab層	10YR3/2	黒褐色土と10YR2/2黒褐色土の混合土	パミス粒(φ1-9mm)少量, P. B. (φ10-30mm)少量, L. B. (φ10-50mm)少量
第Ac層	10YR5/6	黄褐色土	P. B. (φ10-50mm)多量, L. B. (φ10-30mm)少量
第Ad層	10YR1.7/1	黒色土と10YR4/3にぶい黄褐色土の混合土	パミス粒(φ1-9mm)少量
SK-053			
第1層	10YR3/2	黒褐色土	パミス粒(φ1-9mm)少量, ローム粒(φ1-9mm)中量, L. B. (φ10-30mm)中量, 炭化粒(φ1-5mm)微量, 焼土粒(φ1-9mm)極微量, 粘土ブロック(φ10-30mm)微量
第2層	10YR6/6	明黄褐色土	ローム粒(φ1-9mm)中量, L. B. (φ10-30mm)少量, 炭化粒(φ1-3mm)極微量
第3層	10YR2/1	黒色土	パミス粒(φ1-9mm)少量, ローム粒(φ1-9mm)微量, 炭化粒(φ1-5mm)少量, 焼土粒(φ1-5mm)極微量, 灰少量
第4層	10YR6/6	明黄褐色土	パミス粒(φ1-9mm)少量, P. B. (φ10-30mm)微量, ローム粒(φ1-9mm)中量, 焼土粒(φ1-9mm)微量
第5層	10YR3/2	黒褐色土	パミス粒(φ1-9mm)少量, ローム粒(φ1-9mm)少量, L. B. (φ10-60mm)少量, 炭化粒(φ1-9mm)少量, 焼土粒(φ1-9mm)微量, 焼土ブロック(φ10-30mm)微量
第6層	10YR3/2	黒褐色土	パミス粒(φ1-9mm)少量, P. B. (φ10-70mm)中量, 炭化粒(φ1-9mm)少量, 炭化物(φ10-20mm)微量, 焼土粒(φ1-5mm)微量
SK-062			
第ア層	10YR6/6	明黄褐色土	パミス粒(φ1-9mm)中量, P. B. (φ10-30mm)多量, L. B. (φ10-25mm)中量
第イ層	10YR2/2	黒褐色土	パミス粒(φ1-9mm)少量, ローム粒(φ1-9mm)少量, L. B. (φ10-50mm)少量, 炭化粒(φ1-3mm)極微量, 焼土粒(φ1-6mm)極微量
第ウ層	10YR3/2	黒褐色土	パミス粒(φ1-9mm)中量, P. B. (φ10-40mm)少量, ローム粒(φ1-9mm)中量, L. B. (φ10-25mm)少量, 炭化粒(φ1-5mm)微量
第エ層	10YR5/6	黄褐色土	パミス粒(φ1-9mm)多量, P. B. (φ10-30mm)中量, L. B. (φ10-40mm)中量
第オ層	10YR2/2	黒褐色土	パミス粒(φ1-9mm)少量, ローム粒(φ1-9mm)少量, 炭化粒(φ1-5mm)微量, 焼土粒(φ3-5mm)極微量
第カ層	10YR3/2	黒褐色土	パミス粒(φ1-9mm)中量, ローム粒(φ1-9mm)中量, L. B. (φ10-35mm)中量, 炭化粒(φ1-3mm)極微量
第a層	10YR3/2	黒褐色土	パミス粒(φ1-9mm)少量, P. B. (φ10-25mm)少量, 炭化粒(φ1-5mm)微量, 焼土粒(φ1-5mm)微量
第b層	10YR3/3	暗褐色土	パミス粒(φ1-9mm)中量, P. B. (φ10-25mm)中量, ローム粒(φ1-9mm)少量, L. B. (φ10-40mm)少量, 炭化粒(φ1-5mm)極微量, 焼土粒(φ1-5mm)微量
第c層	10YR3/2	黒褐色土	パミス粒(φ1-9mm)少量, ローム粒(φ1-5mm)少量, 炭化粒(φ1-3mm)極微量, 焼土粒(φ1-5mm)微量
第d層	10YR3/2	黒褐色土	パミス粒(φ1-9mm)中量, P. B. (φ10-20mm)少量, ローム粒(φ1-9mm)少量, 炭化粒(φ1-5mm)微量, 焼土粒(φ1-5mm)微量
第e層	10YR3/2	黒褐色土	パミス粒(φ1-9mm)中量, P. B. (φ10-20mm)少量, ローム粒(φ1-9mm)中量, 炭化粒(φ1-9mm)少量, 粘土ブロック(φ10-20mm)微量
第f層	10YR2/2	黒褐色土	パミス粒(φ1-6mm)少量, ローム粒(φ1-9mm)少量, 炭化粒(φ1-9mm)微量
第g層	10YR3/2	黒褐色土	パミス粒(φ1-9mm)中量, P. B. (φ10-20mm)少量, ローム粒(φ1-9mm)中量, L. B. (φ10-30mm)中量, 炭化粒(φ1-5mm)微量, 焼土粒(φ1-9mm)少量, 粘土ブロック(φ10-30mm)少量
第h層	10YR3/2	黒褐色土	パミス粒(φ1-9mm)少量, ローム粒(φ1-5mm)微量, 炭化粒(φ1-9mm)微量, 焼土粒(φ1-5mm)極微量, 粘土粒(φ5-9mm)微量
第i層	10YR3/2	黒褐色土	パミス粒(φ1-9mm)微量, ローム粒(φ1-9mm)少量, L. B. (φ10-50mm)多量, 粘土ブロック(φ10-15mm)微量

図 2-299 土坑 -12

第j層	10YR3/2	黒褐色土	パミス粒(φ1-9mm)中量, P.B.(φ10-20mm)少量, ローム粒(φ1-9mm)中量, L.B.(φ10-25mm)少量, 炭化粒(φ1-5mm)微量
第k層	10YR3/2	黒褐色土	パミス粒(φ1-9mm)少量, ローム粒(φ1-5mm)少量, 炭化粒(φ1-3mm)極微量
第l層	10YR3/2	黒褐色土	パミス粒(φ1-9mm)少量, P.B.(φ10-20mm)少量, ローム粒(φ1-9mm)少量, 炭化粒(φ1-3mm)極微量
第m層	10YR3/3	暗褐色土	パミス粒(φ1-9mm)少量, ローム粒(φ1-9mm)中量, L.B.(φ10-30mm)少量, 炭化粒(φ1-3mm)微量, 焼土粒(φ1-5mm)極微量, 粘土粒(φ5-9mm)微量
第n層	10YR3/2	黒褐色土	パミス粒(φ1-5mm)微量, ローム粒(φ1-9mm)少量, L.B.(φ10-25mm)微量, 炭化粒(φ1-5mm)微量, 焼土粒(φ1-3mm)極微量, 粘土粒(φ3-6mm)極微量
第o層	10YR3/2	黒褐色土	パミス粒(φ1-9mm)少量, ローム粒(φ1-9mm)微量, 炭化粒(φ1-3mm)極微量, 焼土粒(φ1-5mm)極微量
第p層	10YR2/2	黒褐色土	パミス粒(φ1-9mm)少量, P.B.(φ10-25mm)少量, ローム粒(φ1-9mm)少量, 炭化粒(φ1-9mm)微量
第q層	10YR4/3	にぶい黄褐色土	パミス粒(φ1-9mm)少量, P.B.(φ10-60mm)多量, ローム粒(φ1-9mm)少量
第r層	10YR2/2	黒褐色土	パミス粒(φ1-9mm)少量, ローム粒(φ1-9mm)少量, 炭化粒(φ1-3mm)微量
第v層	10YR2/2	黒褐色土	パミス粒(φ1-9mm)少量, ローム粒(φ1-6mm)少量, 炭化粒(φ1-3mm)微量, 焼土粒(φ1-2mm)極微量
第w層	10YR3/2	黒褐色土	パミス粒(φ1-9mm)少量, ローム粒(φ1-5mm)微量, 炭化粒(φ1-2mm)微量, 焼土粒(φ1-5mm)極微量
第x層	10YR3/3	暗褐色土	パミス粒(φ1-9mm)少量, ローム粒(φ5-9mm)中量, L.B.(φ10-40mm)中量, 炭化粒(φ1-5mm)微量, 焼土粒(φ1-9mm)少量, 焼土ブロック(φ10-15mm)少量
第y層	10YR4/2	灰黄褐色土	パミス粒(φ1-9mm)中量, P.B.(φ10-30mm)中量, L.B.(φ10-30mm)中量, 炭化粒(φ1-9mm)微量, 焼土粒(φ1-5mm)少量, 貼床
第z層	10YR4/3	にぶい黄褐色土	パミス粒(φ1-9mm)中量, ローム粒(φ1-9mm)少量, 炭化粒(φ1-5mm)微量
第f'層	10YR4/2	灰黄褐色土	パミス粒(φ1-9mm)少量, ローム粒(φ1-9mm)少量, L.B.(φ10-20mm)少量, 炭化粒(φ1-3mm)極微量
第g'層	10YR3/2	黒褐色土	パミス粒(φ1-9mm)少量, P.B.(φ10-30mm)少量, ローム粒(φ1-9mm)少量
第i'層	10YR4/3	にぶい黄褐色土	P.B.(φ10-50mm)多量
第j'層	10YR3/2	黒褐色土	パミス粒(φ1-9mm)少量, P.B.(φ10-30mm)少量, ローム粒(φ1-9mm)微量, L.B.(φ10-25mm)微量, 炭化粒(φ1-3mm)極微量
第K'層	10YR3/3	暗褐色土	パミス粒(φ1-9mm)少量, P.B.(φ10-30mm)少量, ローム粒(φ1-9mm)微量, L.B.(φ10-40mm)中量
第l'層	10YR4/4	褐色土	パミス粒(φ1-9mm)少量, P.B.(φ10-60mm)多量, L.B.(φ10-80mm)多量, 炭化粒(φ1-3mm)極微量
第y'層	10YR2/2	黒褐色土	パミス粒(φ1-9mm)中量, P.B.(φ10-80mm)多量, L.B.(φ10-30mm)微量
カクラン S1-005b	10YR3/2	黒褐色土	パミス粒(φ1-9mm)少量, 焼土粒(φ1-3mm)極微量
第s層	10YR2/2	黒褐色土	パミス粒(φ1-9mm)少量, ローム粒(φ1-9mm)少量, L.B.(φ10-30mm)微量, 炭化粒(φ1-3mm)微量, 壁溝
第t層	10YR5/6	黄褐色土	P.B.(φ10-50mm)多量, L.B.(φ10-30mm)少量, 壁溝
第u層	10YR6/6	明黄褐色土	パミス粒(φ5-9mm)少量, L.B.(φ10-30mm)少量, 壁溝
第a'層	10YR4/3	にぶい黄褐色土	パミス粒(φ1-9mm)中量, P.B.(φ10-30mm)少量, ローム粒(φ1-9mm)少量, 炭化粒(φ1-5mm)微量, 壁溝
第b'層	10YR2/2	黒褐色土	パミス粒(φ1-9mm)少量, 炭化粒(φ1-5mm)微量, 壁溝
第c'層	10YR3/2	黒褐色土	パミス粒(φ1-9mm)少量, P.B.(φ10-60mm)多量, ローム粒(φ1-9mm)微量, 壁溝
第d'層	10YR3/2	黒褐色土	パミス粒(φ1-9mm)少量, ローム粒(φ1-5mm)微量, 炭化粒(φ1-3mm)極微量, 壁溝
第e'層	10YR4/3	にぶい黄褐色土	パミス粒(φ1-9mm)少量, P.B.(φ10-50mm)多量, L.B.(φ10-30mm)少量, 炭化粒(φ1-3mm)極微量, 壁溝
第h'層	10YR3/2	黒褐色土	パミス粒(φ1-9mm)微量, ローム粒(φ1-5mm)少量, 炭化粒(φ1-2mm)極微量, 壁溝
第I層	10YR2/2	黒褐色土	パミス粒(φ1-9mm)中量, P.B.(φ10-80mm)多量, L.B.(φ10-30mm)微量
第1層	10YR3/3	暗褐色土	パミス粒(φ1-9mm)少量, ローム粒(φ1-5mm)微量, 炭化粒(φ1-2mm)微量, 焼土粒(φ1-9mm)微量
第2層	10YR3/2	黒褐色土	パミス粒(φ1-9mm)中量, P.B.(φ10-30mm)少量, ローム粒(φ1-9mm)少量, L.B.(φ10-20mm)少量, 炭化粒(φ1-9mm)微量, 焼土粒(φ1-9mm)微量
第3層	10YR2/2	黒褐色土	パミス粒(φ1-3mm)微量, 炭化粒(φ1-2mm)極微量, 焼土粒(φ1-2mm)極微量
第4層	10YR3/2	黒褐色土	パミス粒(φ1-5mm)少量, 炭化粒(φ1-2mm)極微量
第5層	10YR2/2	黒褐色土	パミス粒(φ1-9mm)中量, P.B.(φ10-20mm)少量, ローム粒(φ1-9mm)少量, 炭化粒(φ1-5mm)微量, 焼土粒(φ1-9mm)微量
第6層	10YR2/2	黒褐色土	パミス粒(φ1-5mm)微量, L.B.(φ10-40mm)多量
第7層	10YR3/2	黒褐色土	パミス粒(φ1-9mm)少量, P.B.(φ10-30mm)少量, ローム粒(φ1-5mm)微量, 炭化粒(φ1-5mm)極微量
第8層	10YR3/3	暗褐色土	パミス粒(φ1-9mm)少量, ローム粒(φ1-9mm)少量, 炭化粒(φ1-3mm)極微量, 焼土粒(φ1-3mm)微量
第9層	10YR3/3	暗褐色土	パミス粒(φ1-5mm)少量, 炭化粒(φ1-3mm)極微量
第10層	10YR3/2	黒褐色土	パミス粒(φ1-9mm)多量, P.B.(φ10-50mm)中量, ローム粒(φ1-9mm)中量, L.B.(φ10-30mm)少量, 炭化粒(φ1-3mm)極微量
第11層	10YR3/2	黒褐色土	パミス粒(φ1-9mm)中量, P.B.(φ10-20mm)少量, ローム粒(φ1-9mm)中量, L.B.(φ10-30mm)中量, 炭化粒(φ1-9mm)少量, 焼土粒(φ1-9mm)少量, 粘土粒(φ5-9mm)微量
第12層	10YR3/2	黒褐色土	パミス粒(φ1-9mm)少量, P.B.(φ10-25mm)微量, 炭化粒(φ1-5mm)微量, 焼土粒(φ1-3mm)極微量
第13層	10YR2/2	黒褐色土	パミス粒(φ1-9mm)中量, P.B.(φ10-30mm)少量, 炭化粒(φ1-5mm)極微量, 焼土粒(φ1-5mm)極微量
第14層	10YR3/3	暗褐色土	パミス粒(φ1-9mm)少量, ローム粒(φ1-9mm)少量, L.B.(φ10-20mm)中量, 焼土粒(φ1-5mm)少量, 粘土粒(φ1-9mm)微量
第15層	10YR2/2	黒褐色土	パミス粒(φ1-9mm)微量, P.B.(φ10-20mm)微量, ローム粒(φ1-9mm)少量, L.B.(φ10-25mm)少量, 炭化粒(φ1-5mm)微量
第16層	10YR3/2	黒褐色土	パミス粒(φ1-9mm)少量, P.B.(φ10-25mm)少量, ローム粒(φ1-9mm)少量, L.B.(φ10-30mm)微量, 炭化粒(φ1-5mm)微量, 焼土粒(φ1-9mm)少量
第17層	10YR2/2	黒褐色土	パミス粒(φ1-9mm)少量, ローム粒(φ1-9mm)少量, 炭化粒(φ1-5mm)微量
第18層	10YR3/3	暗褐色土	パミス粒(φ1-9mm)中量, P.B.(φ10-50mm)多量, ローム粒(φ1-9mm)中量, L.B.(φ10-25mm)中量, 炭化粒(φ1-5mm)微量
第19層	10YR3/2	黒褐色土	パミス粒(φ1-9mm)微量, ローム粒(φ1-9mm)中量, L.B.(φ10-15mm)少量, 炭化粒(φ1-3mm)極微量
第20層	10YR3/3	暗褐色土	パミス粒(φ1-9mm)中量, ローム粒(φ1-9mm)少量, L.B.(φ10-20mm)微量, 炭化粒(φ1-3mm)極微量, 焼土粒(φ1-9mm)中量
第21層	10YR3/2	黒褐色土	パミス粒(φ1-5mm)少量, ローム粒(φ1-9mm)中量, L.B.(φ10-40mm)中量, 炭化粒(φ1-5mm)微量, 焼土粒(φ1-5mm)微量
第22層	10YR2/2	黒褐色土	パミス粒(φ1-9mm)少量, ローム粒(φ1-5mm)少量, 炭化粒(φ1-3mm)極微量
第23層	10YR3/2	黒褐色土	パミス粒(φ1-9mm)少量, ローム粒(φ5-9mm)多量, 炭化粒(φ1-3mm)極微量
第24層	10YR3/4	暗褐色土	パミス粒(φ1-9mm)少量, P.B.(φ10-40mm)少量, ローム粒(φ1-9mm)微量
第25層	10YR3/2	黒褐色土	パミス粒(φ1-9mm)中量, P.B.(φ10-20mm)少量, 炭化粒(φ1-5mm)極微量
第26層	10YR3/2	黒褐色土	パミス粒(φ1-9mm)微量, ローム粒(φ1-9mm)中量, L.B.(φ10-20mm)少量
第27層	10YR3/2	黒褐色土	パミス粒(φ1-9mm)中量, P.B.(φ10-60mm)多量, L.B.(φ10-20mm)微量, 炭化粒(φ1-5mm)極微量, 焼土粒(φ1-9mm)極微量
第28層	10YR3/2	黒褐色土	パミス粒(φ1-9mm)中量, P.B.(φ10-50mm)中量, 粘土ブロック(φ10-25mm)微量
S1-008Pit20			
第A層	10YR2/2	黒褐色土	パミス粒(φ1-9mm)多量, P.B.(φ10-60mm)中量, ローム粒(φ1-9mm)少量, L.B.(φ10-30mm)少量, 炭化粒(φ1-5mm)微量
第B層	10YR3/2	黒褐色土	パミス粒(φ1-9mm)中量, P.B.(φ10-30mm)少量, L.B.(φ10-20mm)少量, 炭化粒(φ1-5mm)極微量
第C層	10YR2/2	黒褐色土	パミス粒(φ1-9mm)少量, L.B.(φ10-20mm)微量, 炭化粒(φ1-3mm)極微量
SP-0519			
第a'層	10YR2/2	黒褐色土	パミス粒(φ1-5mm)微量, ローム粒(φ1-5mm)極微量, 炭化粒(φ1-3mm)極微量
第i'層	10YR2/2	黒褐色土	パミス粒(φ1-9mm)微量, 炭化粒(φ1-5mm)極微量

I-2
SK



図 2-300 土坑 -13



- SK-047**
- | | | | |
|-----|---------|---------|--|
| 第1層 | 10YR3/3 | 暗褐色土 | パミス粒(φ3-9mm)多量, P. B. (φ10-25mm)少量, ローム粒(φ3-9mm)中量, L. B. (φ10-40mm)少量, 焼土粒(φ5-9mm)少量, 焼土ブロック(φ10mm)極微量, 10YR5/4にぶい黄褐色土粒(φ3-9mm)少量 |
| 第2層 | 10YR2/1 | 黒色土 | パミス粒極微量, 焼土粒(φ3-5mm)少量, 焼土ブロック(φ20mm大)混入, 炭化物層 |
| 第3層 | 10YR4/3 | にぶい黄褐色土 | パミス粒(φ1-5mm)少量, P. B. (φ10-15mm)微量, ローム粒(φ1-3mm)微量, 炭化粒(φ1-2mm)極微量, 焼土粒(φ1-3mm)極微量 |
- SD-008**
- | | | | |
|-----|---------|------|--|
| 第a層 | 10YR3/2 | 黒褐色土 | パミス粒(φ1-3mm)少量, P. B. (φ10mm)少量, ローム粒(φ1-2mm)微量, L. B. (φ10mm)微量 |
| 第b層 | 10YR2/3 | 黒褐色土 | パミス粒(φ3-5mm)少量, P. B. (φ10-20mm)少量, ローム粒(φ1-3mm)微量 |
| 第c層 | 10YR2/2 | 黒褐色土 | パミス粒(φ1-9mm)多量, P. B. (φ10-30mm)少量, ローム粒(φ1-9mm)少量, L. B. (φ10-15mm)少量 |

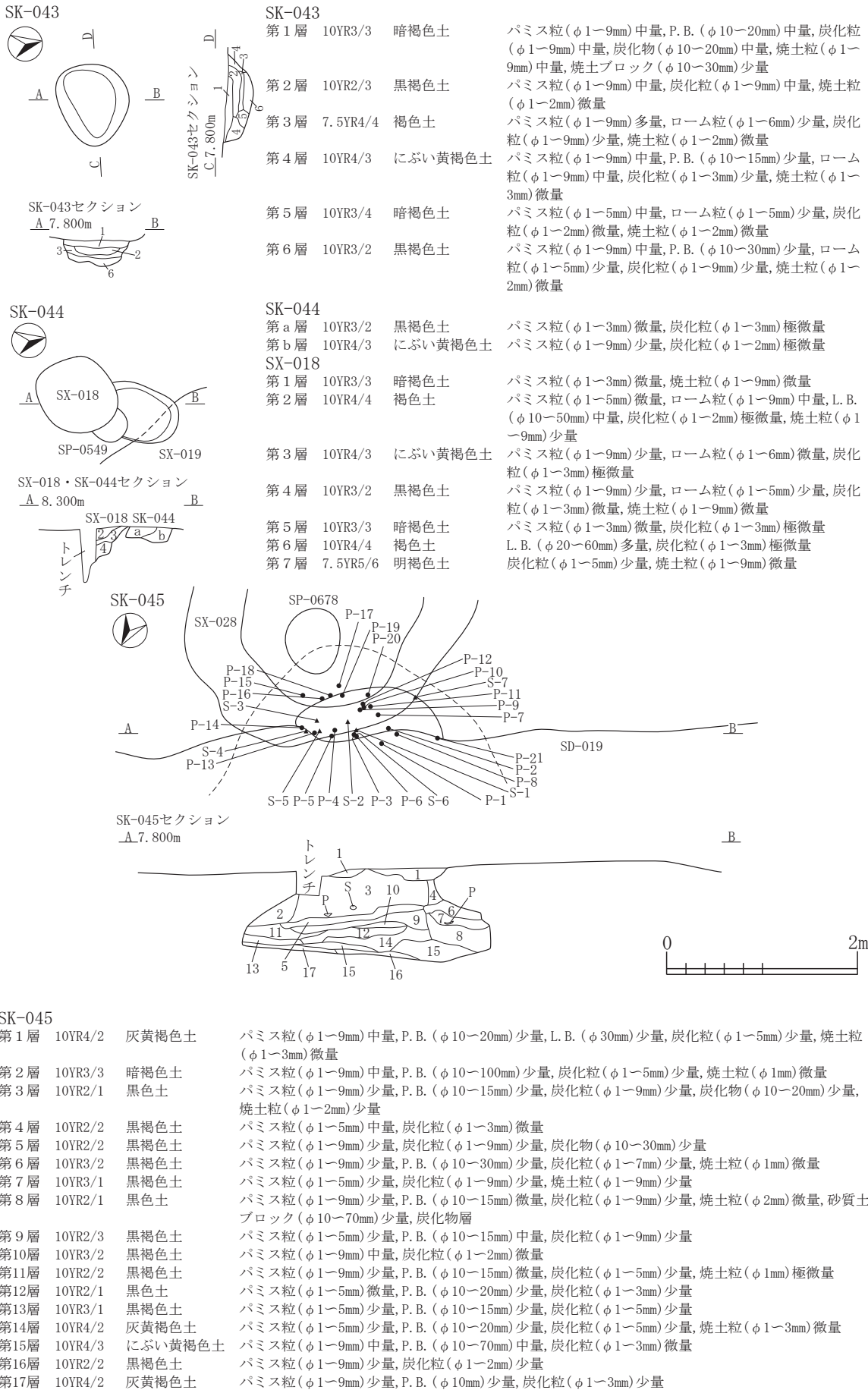
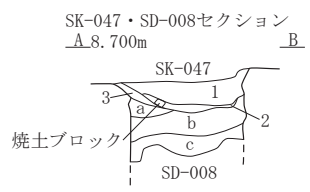
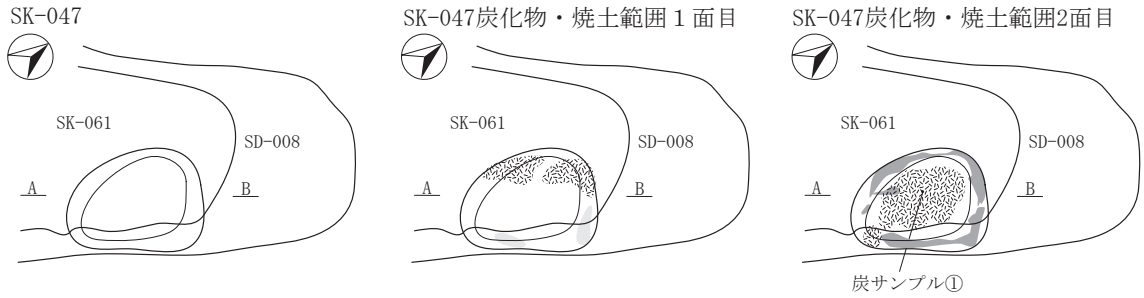
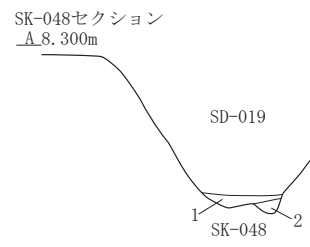
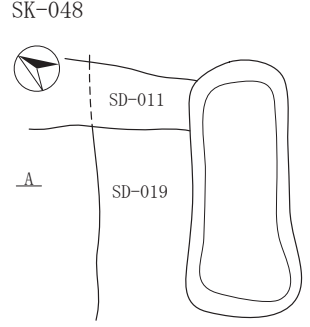

- SK-048**
- | | | | |
|-----|---------|---------|---|
| 第1層 | 10YR4/2 | 灰黄褐色土 | パミス粒(φ1-9mm)多量, P. B. (φ10-130mm)中量, L. B. (φ10-20mm)少量, 炭化粒(φ1-9mm)少量, 焼土粒(φ1-9mm)少量 |
| 第2層 | 10YR5/3 | にぶい黄褐色土 | L. B. (φ10-20mm)多量, 炭化粒(φ1mm)微量 |

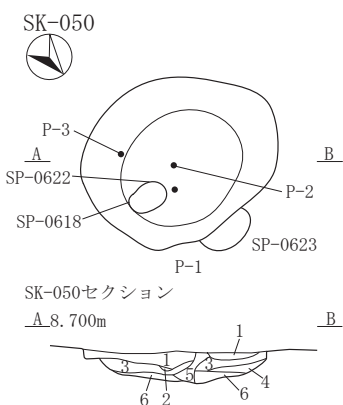
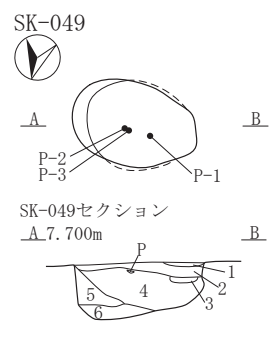

- SK-049**
- | | | | |
|-----|---------|---------|--|
| 第1層 | 10YR4/2 | 灰黄褐色土 | パミス粒(φ1-3mm)少量, 炭化粒(φ1-3mm)少量, 焼土粒(φ1-2mm)微量 |
| 第2層 | 10YR3/1 | 黒褐色土 | パミス粒(φ1-5mm)少量, 炭化粒(φ1-9mm)少量, 焼土粒(φ1-9mm)少量, 焼土ブロック(φ15-20mm)少量 |
| 第3層 | 10YR4/3 | にぶい黄褐色土 | パミス粒(φ1-5mm)少量, 炭化粒(φ1-5mm)微量 |
| 第4層 | 10YR2/2 | 黒褐色土 | パミス粒(φ1-9mm)少量, 炭化粒(φ1-5mm)少量, 焼土粒(φ1-3mm)微量 |
| 第5層 | 10YR3/2 | 黒褐色土 | パミス粒(φ1-6mm)少量, 炭化粒(φ1-2mm)少量, 焼土粒(φ1-2mm)微量 |
| 第6層 | 10YR4/3 | にぶい黄褐色土 | パミス粒(φ1-5mm)少量, P. B. (φ10-120mm)少量, 炭化粒(φ1-2mm)微量 |

- SK-050**
- | | | | |
|-----|---------|------|--|
| 第1層 | 10YR3/2 | 黒褐色土 | パミス粒(φ1-3mm)微量, P. B. (φ10mm)微量, 炭化粒(φ1-3mm)微量 |
| 第2層 | 10YR2/1 | 黒色土 | パミス粒(φ1-2mm)極微量, 炭化粒(φ1-9mm)中量, 焼土粒(φ3mm)極微量 |
| 第3層 | 10YR2/3 | 黒褐色土 | パミス粒(φ1-5mm)少量, 炭化粒(φ1-2mm)極微量, 粘土粒(φ1-3mm)少量 |
| 第4層 | 10YR3/3 | 暗褐色土 | パミス粒(φ1-2mm)極微量, P. B. (φ15mm大)混入, ローム粒(φ1-2mm)極微量 |
| 第5層 | 10YR2/2 | 黒褐色土 | パミス粒(φ1-2mm)極微量, 炭化粒(φ1-3mm)微量, 粘土粒(φ1-3mm)少量 |
| 第6層 | 10YR3/4 | 暗褐色土 | パミス粒(φ1-5mm)微量, ローム粒(φ1-3mm)微量 |



図 2-301 土坑 -14

I-2
SK

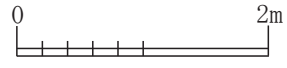
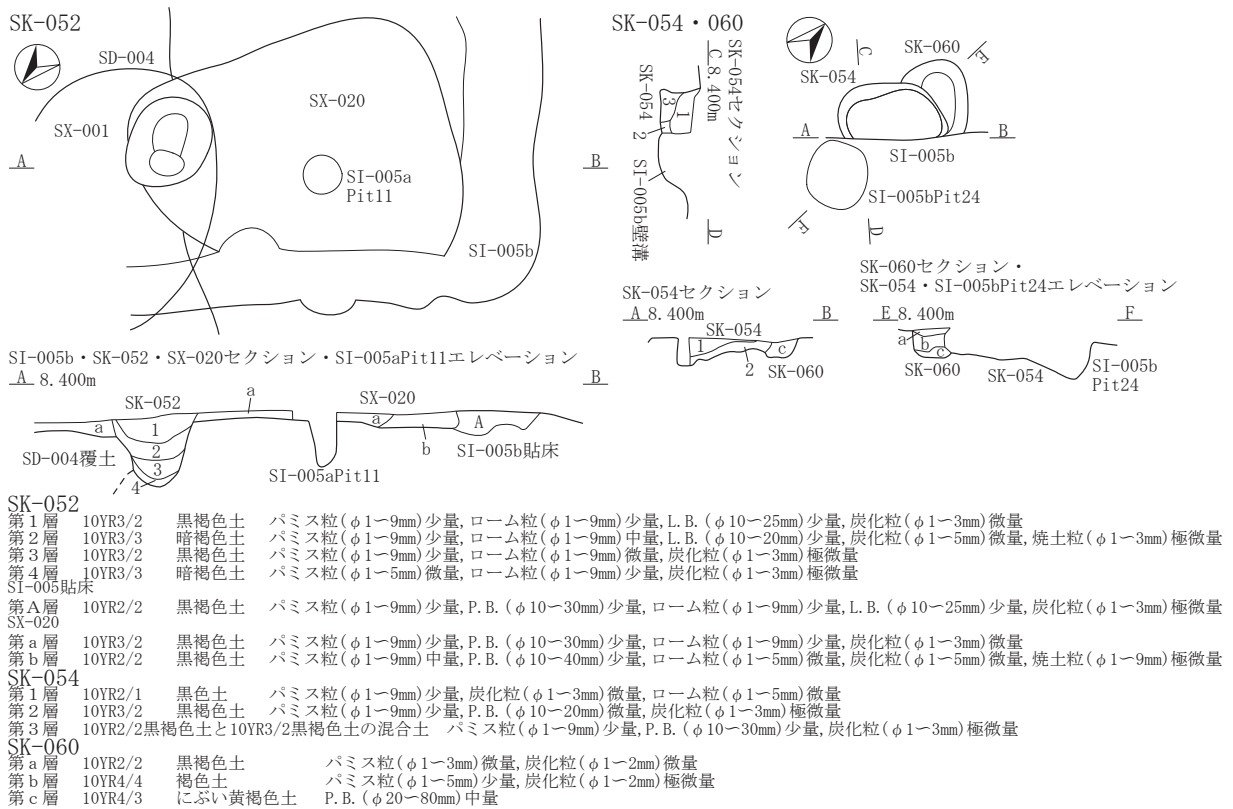

SK-055-057・066・068・069・092

SK-066・068出土遺物位置図



図 2-302 土坑 -15

SK-055	第1層	10YR3/2	黒褐色土	パミス粒(φ1-9mm)中量, P.B.(φ10-20mm)少量, ローム粒(φ1-9mm)少量, 炭化粒(φ1-5mm)微量, 焼土粒(φ1-3mm)微量
SK-056	第A層	10YR3/2	黒褐色土	パミス粒(φ1-9mm)中量, P.B.(φ10-40mm)中量, L.B.(φ10-30mm)少量, 炭化粒(φ1-3mm)極微量
	第B層	10YR4/4	褐色土	パミス粒(φ1-9mm)少量, P.B.(φ10-70mm)中量, L.B.(φ10-30mm)中量
SI-005a・005b	段差			
	第a層	10YR4/3	にぶい黄褐色土	パミス粒(φ1-9mm)少量, P.B.(φ10-40mm)中量, L.B.(φ10-20mm)少量
	第i層	10YR3/2	黒褐色土	パミス粒(φ1-5mm)微量, ローム粒(φ1-5mm)微量, 炭化粒(φ1-5mm)極微量, 焼土粒(φ1-3mm)極微量
	第u層	10YR3/2	黒褐色土	パミス粒(φ1-9mm)少量, P.B.(φ10-20mm)微量, ローム粒(φ1-9mm)中量
SK-057	第a層	10YR3/2	黒褐色土	パミス粒(φ1-9mm)少量, ローム粒(φ1-9mm)少量, 炭化粒(φ1-3mm)微量, 焼土粒(φ1-9mm)微量
	第b層	10YR4/4	褐色土	パミス粒(φ1-5mm)少量, 炭化粒(φ1-2mm)極微量
SK-066	第1層	10YR2/2	黒褐色土	パミス粒(φ1-9mm)多量, P.B.(φ10-20mm)少量, ローム粒(φ1-9mm)中量, 炭化粒(φ1-2mm)極微量, 焼土粒(φ1-9mm)少量
	第2層	10YR4/3	にぶい黄褐色土	パミス粒(φ1-9mm)微量, P.B.(φ10-30mm)少量
	第3層	7.5YR4/3	褐色土と灰の混合土	パミス粒(φ1-9mm)極微量, ローム粒(φ1-9mm)少量, L.B.(φ10-30mm)少量, 炭化粒(φ1-5mm)極微量, 焼土粒(φ1-9mm)多量, 焼土ブロック(φ10-50mm)中量, 灰中量
SK-068	第1層	10YR3/2	黒褐色土	パミス粒(φ1-9mm)少量, ローム粒(φ1-9mm)少量, L.B.(φ10-20mm)微量, 炭化粒(φ1-3mm)極微量
	第2層	10YR3/2	黒褐色土	パミス粒(φ1-9mm)少量, P.B.(φ10-40mm)少量, ローム粒(φ1-9mm)微量, L.B.(φ10-20mm)微量, 炭化粒(φ1-3mm)微量, 焼土粒(φ1-3mm)極微量
	第3層	10YR3/2	黒褐色土	パミス粒(φ1-9mm)中量, P.B.(φ10-30mm)中量, ローム粒(φ1-9mm)少量, L.B.(φ10-30mm)少量, 炭化粒(φ1-5mm)極微量
	第4層	10YR5/6	黄褐色土	パミス粒(φ1-9mm)少量, L.B.(φ10-30mm)中量, 炭化粒(φ1-3mm)極微量
SK-069	第a層	10YR4/4	褐色土	パミス粒(φ1-9mm)少量, P.B.(φ10-100mm)多量, 炭化粒(φ1-5mm)極微量
	第i層	10YR3/3	暗褐色土	パミス粒(φ1-9mm)微量, ローム粒(φ1-9mm)少量, 炭化粒(φ1-5mm)微量, 焼土粒(φ1-3mm)極微量
	第u層	10YR5/6	黄褐色土	パミス粒(φ1-9mm)微量, L.B.(φ10-30mm)中量
	第e層	10YR3/2	黒褐色土	パミス粒(φ1-9mm)中量, P.B.(φ10-20mm)少量, ローム粒(φ1-9mm)少量, L.B.(φ10-20mm)少量, 炭化粒(φ1-3mm)極微量, 焼土粒(φ1-9mm)微量
	第o層	10YR3/3	暗褐色土	パミス粒(φ1-9mm)微量, ローム粒(φ1-9mm)少量, 炭化粒(φ1-9mm)少量, 焼土粒(φ1-9mm)少量, 焼土ブロック(φ10-20mm)微量
	第か層	7.5YR4/3	褐色土	ローム粒(φ1-9mm)少量, L.B.(φ10-100mm)少量, 炭化粒(φ1-5mm)微量, 焼土粒(φ1-9mm)多量, 焼土ブロック(φ10-100mm)中量
	間1層	10YR3/2	黒褐色土	パミス粒(φ1-9mm)微量, ローム粒(φ1-9mm)少量, L.B.(φ10-40mm)少量
SK-092	第1層	10YR3/2	黒褐色土	パミス粒(φ1-9mm)少量, P.B.(φ10-60mm)多量, 炭化粒(φ1-5mm)微量, 焼土粒(φ1-5mm)極微量
SK-058	SI-010壁溝・SK-058セクション			
	第1層	10YR2/2	黒褐色土	ローム粒(φ1-9mm)多量, 炭化粒(φ1-3mm)少量, 焼土粒(φ1-5mm)微量, 10YR5/3にぶい黄褐色土粒(φ2-5mm)微量, 10YR5/3にぶい黄褐色土ブロック(φ40mm)極微量
	第2層	10YR2/2	黒褐色土	ローム粒(φ1-9mm)少量, 炭化粒(φ1-5mm)微量
	第3層	10YR3/3	暗褐色土	パミス粒(φ1-5mm)少量, ローム粒(φ1-9mm)少量, 炭化粒(φ1-5mm)少量
	第4層	10YR3/3	暗褐色土	パミス粒(φ1-2mm)微量, ローム粒(φ1-9mm)少量, L.B.(φ10-20mm)微量
	第5層	7.5YR4/6	褐色土と10YR3/3暗褐色土の混合土	パミス粒(φ1-3mm)微量, ローム粒(φ1-3mm)少量, 炭化粒(φ1-2mm)少量
	第A層	10YR2/3	黒褐色土	パミス粒(φ1-3mm)微量, ローム粒(φ1-3mm)少量, 炭化粒(φ1-2mm)少量
	第B層	10YR5/6	黄褐色土	パミス層
	第C層	10YR3/3	暗褐色土	ローム粒(φ1-3mm)少量, 炭化粒(φ1-2mm)少量
	第D層	7.5YR4/6	褐色土	ローム層
	SI-010Pit63			
	第1層	10YR2/2	黒褐色土	ローム粒(φ1-9mm)少量, L.B.(φ10-15mm)微量
SK-059	第A層	10YR3/2	黒褐色土	ローム粒(φ5-9mm)多量, L.B.(φ10-50mm)多量, 焼土粒(φ3-5mm)中量
	第B層	7.5YR3/3	暗褐色土	パミス粒(φ1-3mm)中量, P.B.(φ40mm)少量
	第C層	7.5YR3/3	暗褐色土	焼土粒(φ3mm)微量
	SI-010Pit59			
	第1層	10YR3/4	暗褐色土	ローム粒(φ1-9mm)多量, L.B.(φ40-50mm)微量
	第2層	10YR4/3	にぶい黄褐色土	ローム粒(φ1-9mm)多量, L.B.(φ30mm)多量
	第2層	10YR2/2	黒褐色土	ローム粒(φ1-5mm)中量
	SI-010壁溝			
	第a層	10YR3/4	暗褐色土	パミス粒(φ1-2mm)微量, ローム粒(φ1-9mm)中量, 炭化粒(φ1-2mm)少量
	第b層	10YR3/4	暗褐色土	ローム粒(φ1-9mm)少量, 炭化粒(φ1-5mm)微量
SK-061	第1層	10YR2/3	黒褐色土	パミス粒(φ1-9mm)中量, P.B.(φ10-50mm)中量, ローム粒(φ1-3mm)少量, L.B.(φ10mm)微量, 炭化粒(φ1-2mm)微量
	第2層	10YR2/2	黒褐色土	パミス粒(φ1-9mm)少量, P.B.(φ10-40mm)微量, ローム粒(φ1-9mm)中量, L.B.(φ10-50mm)少量, 炭化粒(φ1-9mm)少量, 炭化物(φ10mm)少量
	第3層	10YR2/1	黒色土	パミス粒(φ1-5mm)微量, P.B.(φ10-20mm)少量, ローム粒(φ1-9mm)少量, L.B.(φ10-30mm)微量, 炭化粒(φ1-9mm)少量, 焼土粒(φ1-9mm)微量
	第4層	10YR2/2	黒褐色土	パミス粒(φ1-9mm)微量, P.B.(φ15-40mm)微量, ローム粒(φ1-5mm)微量, L.B.(φ10mm)微量, 炭化粒(φ1-5mm)少量, 灰少量, 炭化物層
	第5層	10YR3/2	黒褐色土	パミス粒(φ1-5mm)微量, P.B.(φ15mm大)混入, ローム粒(φ1-5mm)微量, L.B.(φ10-25mm)少量, 炭化粒(φ1-3mm)微量
	第6層	10YR1.7/1	黒色土	ローム粒(φ5-9mm)極微量, 炭化物層
	第7層	10YR3/3	暗褐色土	ローム粒(φ1-3mm)少量, P.B.(φ30mm大)混入, 炭化粒(φ1-3mm)微量, 粘土ブロック(φ30mm大)混入
	第8層	10YR1.7/1	黒色土	ローム粒(φ1-9mm)多量, L.B.(φ10-20mm)少量, 炭化粒(φ1-9mm)多量, 炭化物少量

図 2-303 土坑 -16

I-2
SK

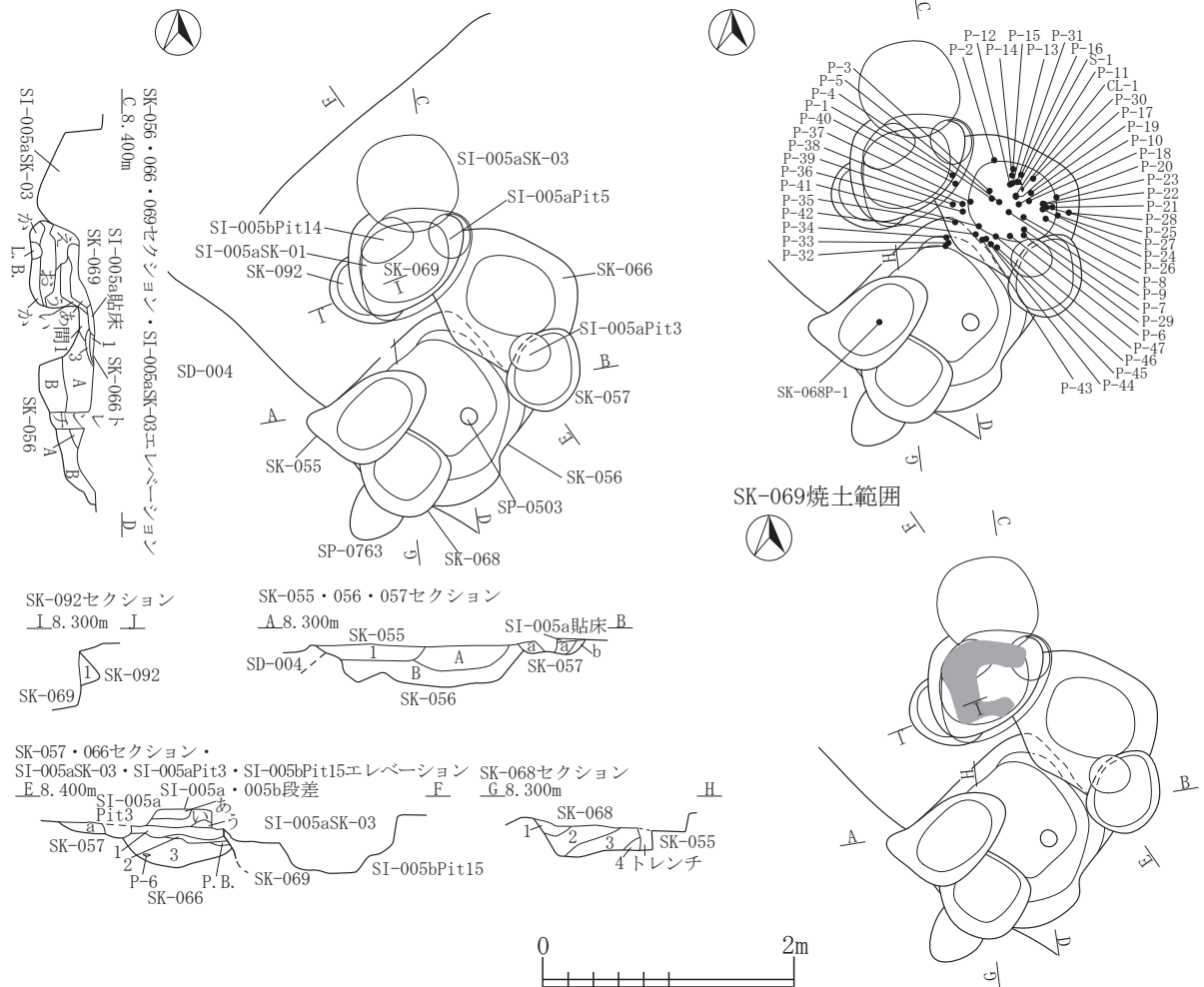

図 2-304 土坑 -17



SK-071					
第1層	10YR3/2	黒褐色土	パミス粒(φ1-5mm)極微量,炭化粒(φ1-5mm)少量,焼土粒(φ1-5mm)少量,焼土ブロック(φ10-80mm大)混入,灰中量		
第2層	10YR3/3	暗褐色土	パミス粒(φ1-2mm)少量,P.B.(φ10-15mm)少量,炭化粒(φ1-2mm)微量		
第3層	10YR2/3	黒褐色土	パミス粒(φ1-9mm)微量,ローム粒(φ1-3mm)極微量,炭化粒(φ1-5mm)少量		
第4層	10YR2/2	黒褐色土	パミス粒(φ1-2mm)極微量,ローム粒(φ1-2mm)極微量,炭化粒(φ1-3mm)微量		
第5層	10YR3/2	黒褐色土	パミス粒(φ1-5mm)少量,P.B.(φ10-20mm)微量,ローム粒(φ1-3mm)微量,炭化粒(φ1-2mm)極微量		
SK-072					
第1層	10YR2/2	黒褐色土	パミス粒(φ1-9mm)少量,P.B.(φ10-80mm)少量,ローム粒(φ1-9mm)少量,L.B.(φ10-40mm)中量,炭化粒(φ1-3mm)微量		
第2層	10YR5/3	にぶい黄褐色土	パミス粒(φ1-9mm)少量,P.B.(φ10-50mm)中量,ローム粒(φ1-9mm)少量,L.B.(φ10-60mm)中量,炭化粒(φ1-9mm)微量		
第3層	10YR4/3	にぶい黄褐色土	パミス粒(φ1-9mm)少量,P.B.(φ10-40mm)少量,L.B.(φ10-30mm)少量,炭化粒(φ1-5mm)微量		
SK-073					
第1層	10YR2/3	黒褐色土	パミス粒(φ1-5mm)少量,炭化粒(φ1-9mm)中量,焼土粒(φ1-5mm)微量		
第2層	10YR3/2	黒褐色土	パミス粒(φ1-9mm)中量,炭化粒(φ1-5mm)少量		
第3層	10YR2/2	黒褐色土	パミス粒(φ1-5mm)少量,炭化粒(φ1-5mm)少量		
SK-075					
第1層	10YR3/2	黒褐色土	パミス粒(φ1-2mm)微量,ローム粒(φ1-5mm)中量,炭化粒(φ1-3mm)微量,焼土粒(φ1-3mm)極微量		
第2層	10YR3/3	暗褐色土	パミス粒(φ1-2mm)微量,P.B.(φ10mm)微量,ローム粒(φ1-9mm)少量,炭化粒(φ1-2mm)中量,焼土粒(φ1-5mm)微量		
第3層	10YR2/3	黒褐色土	パミス粒(φ1-2mm)極微量,ローム粒(φ1-2mm)少量,炭化粒(φ1-3mm)少量		
第4層	10YR2/2	黒褐色土	パミス粒(φ1-2mm)少量,ローム粒(φ1-2mm)少量,炭化粒(φ1-5mm)少量,焼土粒(φ1-2mm)極微量,粘土粒(φ1-5mm)微量		
第5層	7.5YR2/2	黒褐色土	パミス粒(φ1-2mm)微量,ローム粒(φ1-9mm)少量,L.B.(φ10-15mm)微量,炭化粒(φ1-3mm)微量,10YR2/3黒褐色土ブロック(φ30-40mm)少量		
第6層	10YR2/2	黒褐色土	パミス粒(φ1-2mm)極微量,ローム粒(φ1-5mm)微量,7.5YR2/3極暗褐色土ブロック(φ20-30mm)少量		
第7層	10YR2/2	黒褐色土	パミス粒(φ1-9mm)少量,P.B.(φ10-20mm)微量,ローム粒(φ1-9mm)少量,炭化粒(φ1-2mm)微量		
第8層	7.5YR2/1	黒色土	パミス粒(φ1-9mm)中量,P.B.(φ10-30mm)中量,ローム粒(φ1-9mm)少量,炭化粒(φ1-5mm)少量		
第9層	10YR2/1	黒色土	パミス粒(φ1-9mm)少量,ローム粒(φ1-9mm)少量,L.B.(φ10-20mm)少量		
第10層	10YR3/1	黒褐色土	ローム粒(φ1-9mm)中量,L.B.(φ10-15mm)少量		
第11層	7.5YR2/1	黒色土と7.5YR2/2黒褐色土の混合土	ローム粒(φ1-9mm)少量,L.B.(φ10mm)少量		
SK-076					
第1層	10YR3/3	暗褐色土	パミス粒(φ1-9mm)中量,P.B.(φ10-50mm)少量,炭化粒(φ1-5mm)少量		
第2層	10YR3/2	黒褐色土	パミス粒(φ1-9mm)少量,P.B.(φ20-50mm)中量,L.B.(φ30-50mm)少量,炭化粒(φ1-2mm)微量,焼土粒(φ3-5mm)微量		
第3層	10YR2/3	黒褐色土	パミス粒(φ1-9mm)少量,P.B.(φ10-50mm)少量,炭化粒(φ1-9mm)少量,炭化物(φ20-30mm)少量		
第4層	10YR2/2	黒褐色土	パミス粒(φ1-3mm)中量,P.B.(φ10-30mm)少量,L.B.(φ10-20mm)少量,炭化粒(φ1-5mm)中量,焼土粒(φ1-3mm)少量		
第5層	10YR3/3	暗褐色土	パミス粒(φ1-9mm)少量,P.B.(φ10-30mm)少量,炭化粒(φ1-5mm)少量		
第6層	10YR3/4	暗褐色土	パミス粒(φ1-2mm)少量,P.B.(φ10-80mm)中量,炭化粒(φ1-5mm)少量		
第7層	10YR4/3	にぶい黄褐色土	パミス粒(φ1-9mm)少量,P.B.(φ20-30mm)少量,炭化粒(φ1-9mm)少量		
第8層	10YR3/4	暗褐色土	パミス粒(φ1-9mm)中量,L.B.(φ100mm大)混入,炭化粒(φ1-2mm)微量		
SK-077					
第1層	10YR3/3	暗褐色土	パミス粒(φ1-2mm)極微量,炭化粒(φ1-3mm)微量,粘土粒(φ3-5mm)微量		
第2層	10YR2/3	黒褐色土	パミス粒(φ1-2mm)極微量,炭化粒極微量		
第3層	10YR2/2	黒褐色土	パミス粒(φ1-5mm)少量,ローム粒(φ1-3mm)微量,炭化粒(φ1-5mm)少量,粘土粒(φ1-5mm)微量		
第4層	10YR3/2	黒褐色土	パミス粒(φ1-5mm)少量,炭化粒(φ1-2mm)微量,灰少量,粘土粒(φ1-2mm)微量		
SD-007					
第a層	10YR4/4	褐色土	パミス粒(φ1-5mm)少量,ローム粒(φ1-9mm)少量,炭化粒(φ1-3mm)微量,焼土粒(φ1-2mm)極微量		
第b層	10YR3/3	暗褐色土	パミス粒(φ1-5mm)微量,P.B.(φ60mm大)混入,ローム粒(φ1-5mm)微量,L.B.(φ10-15mm大)混入,炭化粒(φ1-6mm)微量		
SK-078					
第1層	10YR3/2	黒褐色土	パミス粒(φ1-9mm)中量,P.B.(φ10-30mm)少量,炭化粒(φ1-9mm)少量,焼土粒(φ1-5mm)少量		
第2層	10YR3/3	暗褐色土	パミス粒(φ1-9mm)中量,P.B.(φ10-20mm)少量,炭化粒(φ1-9mm)少量,焼土粒(φ1-2mm)少量		
第3層	10YR4/3	にぶい黄褐色土	パミス粒(φ1-9mm)中量,P.B.(φ10-20mm)少量,炭化粒(φ1-3mm)少量,焼土粒(φ1-2mm)微量		
SP-0876					
第a層	10YR3/2	黒褐色土	パミス粒(φ1-5mm)少量,炭化粒(φ1-9mm)少量		
第b層	10YR4/2	灰黄褐色土	パミス粒(φ1-9mm)多量,炭化粒(φ1-2mm)少量,焼土粒(φ1-5mm)少量		

図 2-305 土坑 -18

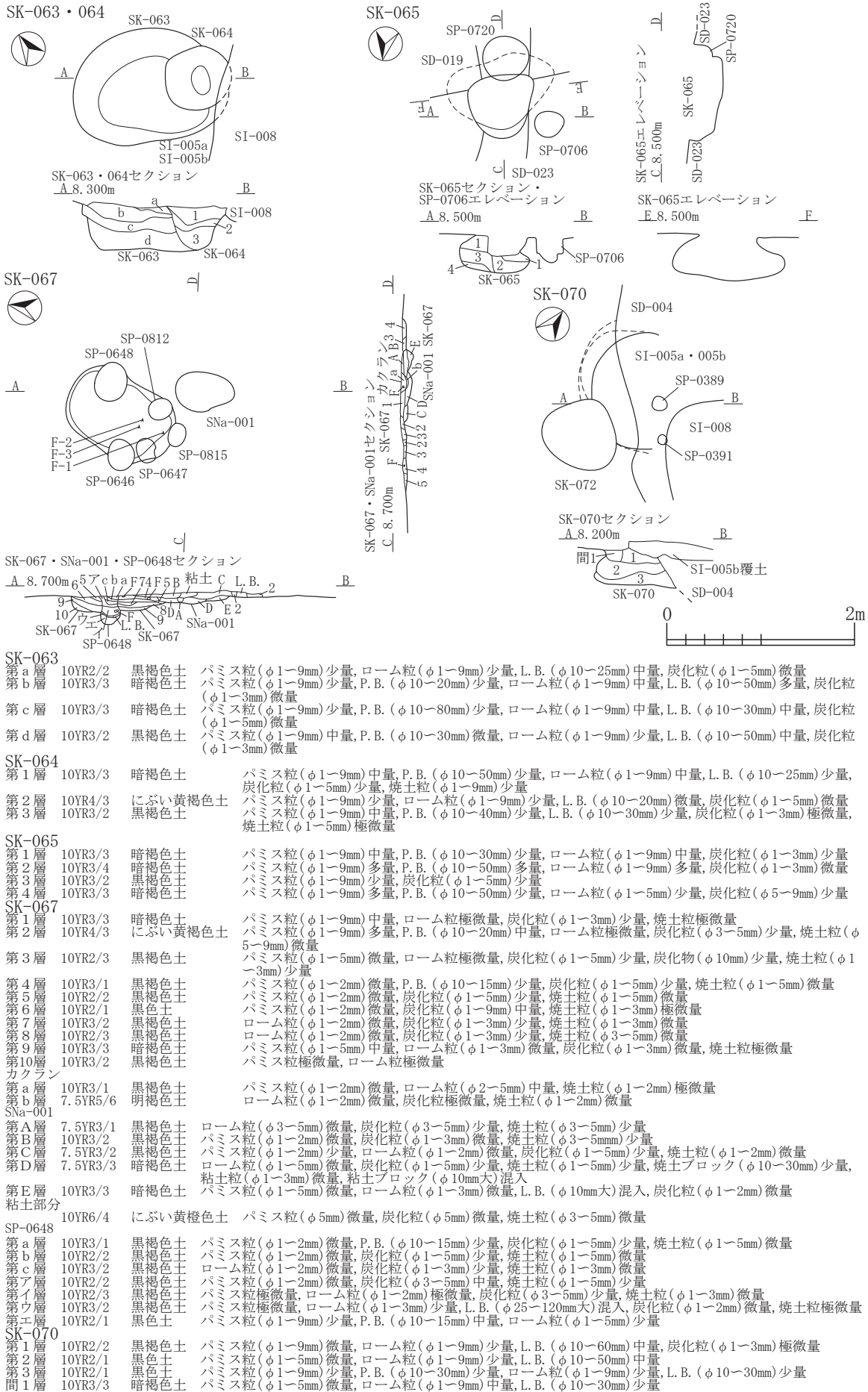
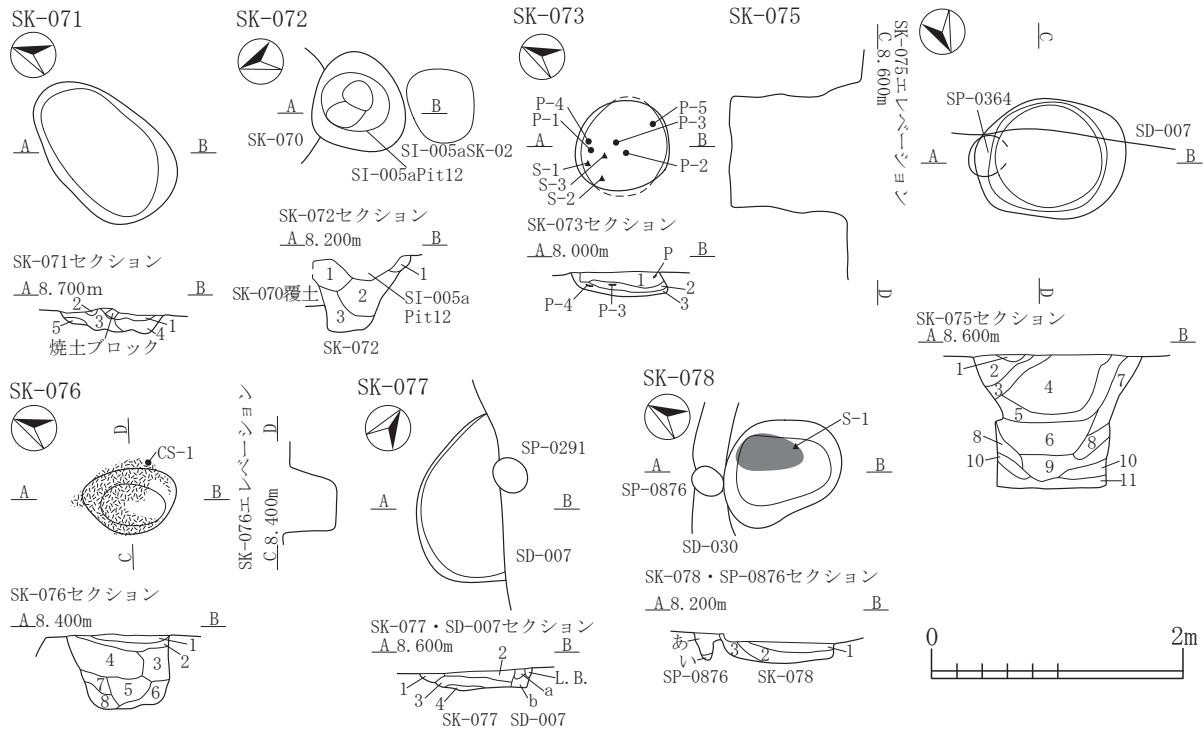
I-2
SK

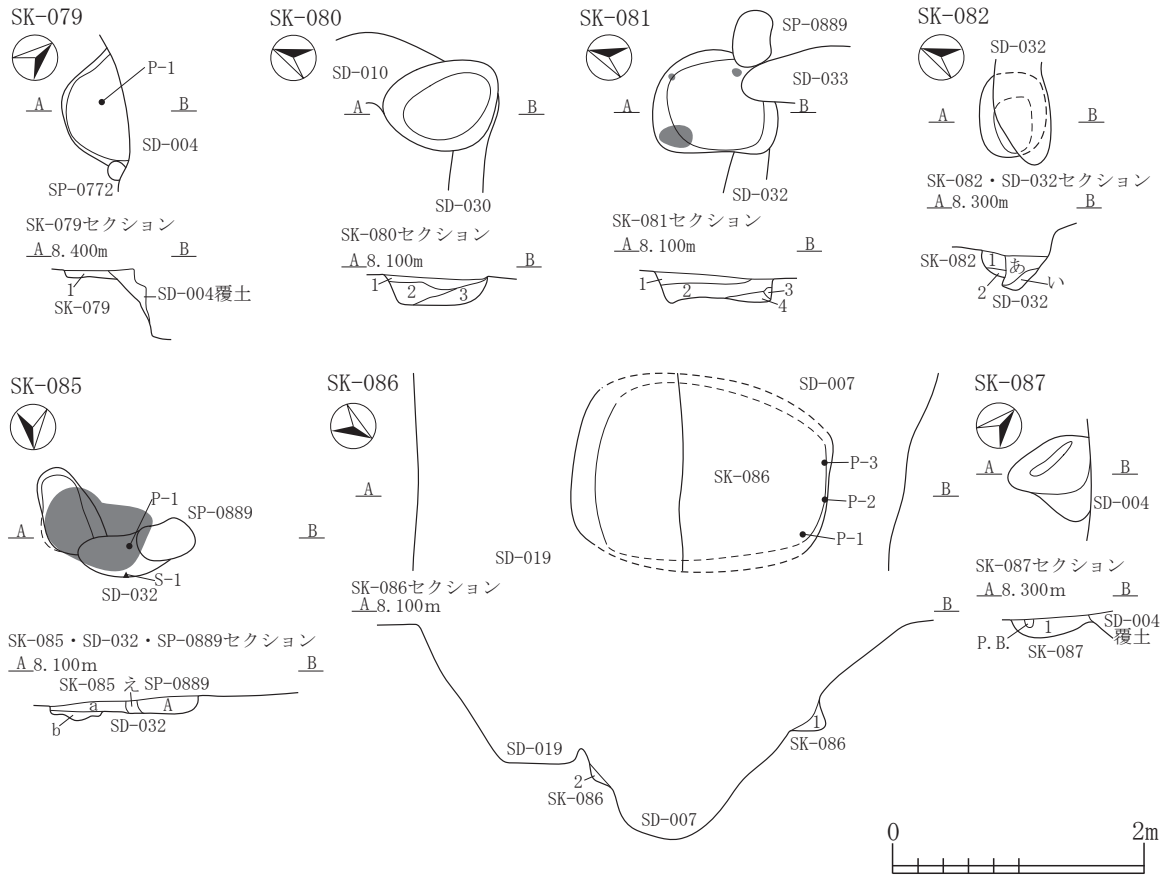

SK-079	第1層	10YR3/2	黒褐色土	パミス粒(φ1-5mm)少量,炭化粒(φ1-5mm)微量
SK-080	第1層	10YR3/1	黒褐色土	パミス粒(φ1-9mm)少量, P. B. (φ20mm)少量, 炭化粒(φ1-9mm)中量, 炭化物(φ10-20mm)少量, 焼土粒(φ1-3mm)微量
	第2層	10YR4/3	にぶい黄褐色土	パミス粒(φ1-9mm)多量, P. B. (φ10-30mm)中量, 炭化粒(φ1-5mm)少量
	第3層	10YR2/2	黒褐色土	パミス粒(φ1-5mm)少量, P. B. (φ10-20mm)少量, 炭化粒(φ1-9mm)少量, 焼土粒(φ1-3mm)微量
SK-081	第1層	10YR3/2	黒褐色土	パミス粒(φ1-9mm)少量, P. B. (φ10-20mm)少量, 炭化粒(φ1-5mm)少量, 焼土粒(φ1-3mm)少量, 骨片少量
	第2層	10YR3/1	黒褐色土	パミス粒(φ1-7mm)少量, P. B. (φ10-15mm)少量, 炭化粒(φ1-5mm)少量, 骨片少量
	第3層	10YR4/3	にぶい黄褐色土	パミス粒(φ1-5mm)少量, 炭化粒(φ1-3mm)少量
	第4層	10YR4/2	灰黄褐色土	パミス粒(φ1-9mm)中量, 炭化粒(φ1-3mm)微量
SK-082	第1層	10YR4/2	灰黄褐色土	パミス粒(φ1-9mm)中量, P. B. (φ10-35mm)中量, 炭化粒(φ1-5mm)少量
	第2層	10YR2/2	黒褐色土	パミス粒(φ1-9mm)少量, 炭化粒(φ1-5mm)少量
SD-032	第あ層	10YR4/2	灰黄褐色土	パミス粒(φ1-9mm)少量, P. B. (φ10-25mm)少量, 炭化粒(φ1-5mm)少量, 焼土粒(φ1-3mm)微量
	第い層	10YR5/3	にぶい黄褐色土	パミス粒(φ1-9mm)多量, P. B. (φ10-40mm)中量, 炭化粒(φ1-5mm)少量
	第う層	10YR4/3	にぶい黄褐色土	パミス粒(φ1-9mm)中量, P. B. (φ10-30mm)中量, 炭化粒(φ1-3mm)少量
	第え層	10YR2/2	黒褐色土	パミス粒(φ1-5mm)少量, P. B. (φ10-15mm)少量, 炭化粒(φ1-5mm)少量
SK-085	第a層	10YR3/2	黒褐色土	パミス粒(φ1-9mm)少量, P. B. (φ10-30mm)中量, 炭化粒(φ1-9mm)少量, 骨片(φ1-9mm)少量
	第b層	10YR2/3	黒褐色土	パミス粒(φ1-9mm)少量, 炭化粒(φ1-5mm)少量, 骨片(φ1-9mm)少量
SD-032	第あ層	10YR4/2	灰黄褐色土	パミス粒(φ1-9mm)少量, P. B. (φ10-25mm)少量, 炭化粒(φ1-5mm)少量, 焼土粒(φ1-3mm)微量
	第い層	10YR5/3	にぶい黄褐色土	パミス粒(φ1-9mm)多量, P. B. (φ10-40mm)中量, 炭化粒(φ1-5mm)少量
	第う層	10YR4/3	にぶい黄褐色土	パミス粒(φ1-9mm)中量, P. B. (φ10-30mm)中量, 炭化粒(φ1-3mm)少量
	第え層	10YR2/2	黒褐色土	パミス粒(φ1-5mm)少量, P. B. (φ10-15mm)少量, 炭化粒(φ1-5mm)少量
SP-0889	第A層	10YR2/3	黒褐色土	パミス粒(φ1-5mm)少量, P. B. (φ10-20mm)少量, 炭化粒(φ1-5mm)少量, 焼土粒(φ1-2mm)微量, 骨片(φ1-9mm)少量
	第B層	10YR4/2	灰黄褐色土	パミス粒(φ1-9mm)中量, 炭化粒(φ1-3mm)少量
SK-086	第1層	10YR3/2	黒褐色土	パミス粒(φ1-5mm)少量, 炭化粒(φ1-3mm)少量, 焼土粒(φ1-2mm)微量
	第2層	10YR5/2	灰黄褐色土	パミス粒(φ1-5mm)少量, ローム粒(φ1-9mm)少量, L. B. (φ10-100mm)多量, 炭化粒(φ1-5mm)少量
SK-087	第1層	10YR2/2	黒褐色土	パミス粒(φ1-9mm)少量, P. B. (φ10-50mm)微量, 炭化粒(φ1-3mm)微量

図 2-306 土坑 -19



図 2-307 土坑 -20

I-2
SK

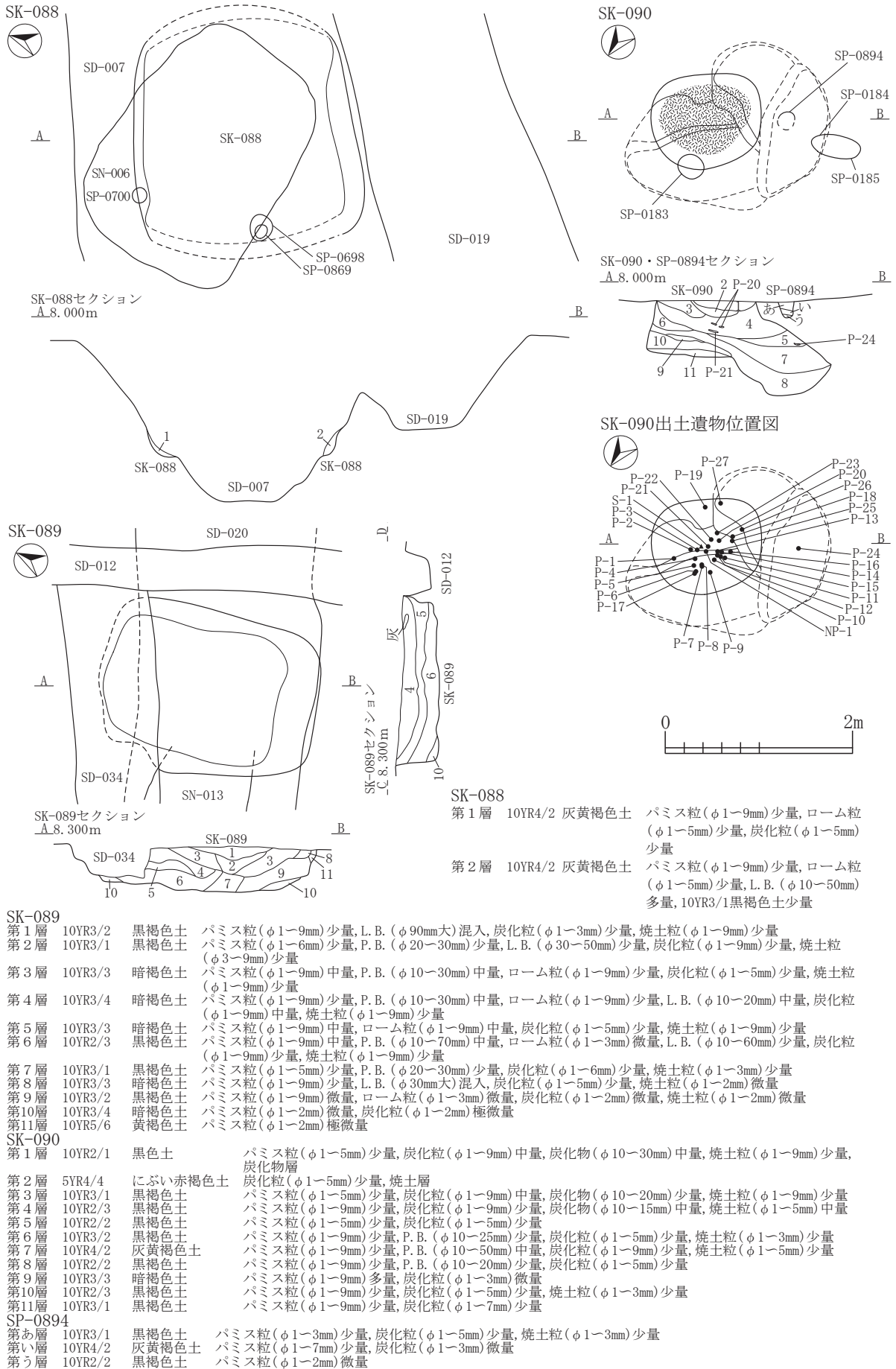
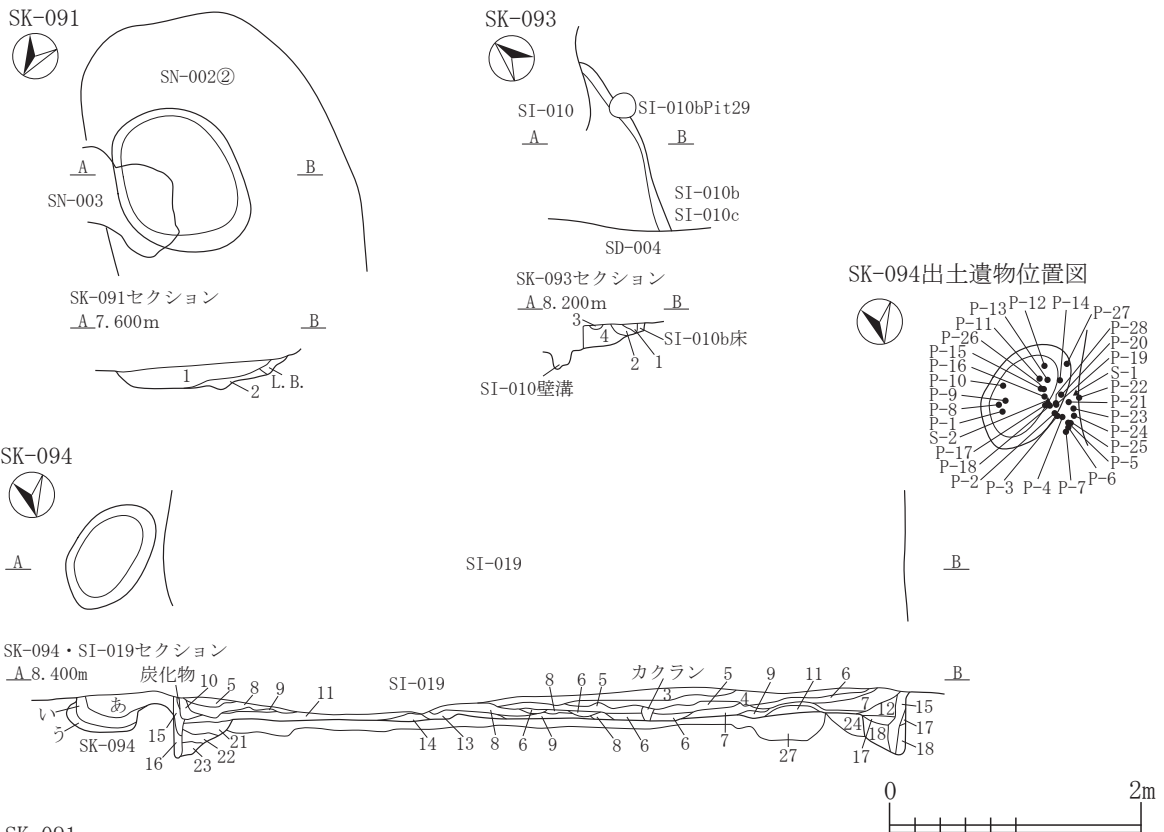

SK-091	第1層	10YR3/2	黒褐色土	パミス粒(φ1-9mm)少量, P.B.(φ10-70mm)少量, ローム粒(φ1-9mm)多量, L.B.(φ10-70mm)多量, 10YR2/1 黒色土ブロック(φ10-20mm)微量
	第2層	10YR2/1	黒色土	パミス粒(φ1-9mm)少量, P.B.(φ10-40mm)中量, ローム粒(φ1-9mm)少量, L.B.(φ10-60mm)少量
SK-093	第1層	10YR4/3	にぶい黄褐色土	ローム粒(φ1-3mm)微量, 焼土粒(φ1-2mm)微量
	第2層	10YR4/4	褐色土	ローム粒(φ5-9mm)多量, L.B.(φ10-20mm)多量, 炭化粒(φ1-5mm)微量, 焼土粒(φ1-2mm)微量
	第3層	10YR3/2	黒褐色土	パミス粒(φ1-9mm)中量, P.B.(φ10mm)中量, ローム粒(φ1-9mm)多量, L.B.(φ10mm)多量
	第4層	10YR3/2	黒褐色土	パミス粒(φ1-5mm)少量, ローム粒(φ1-3mm)中量, 炭化粒(φ1-2mm)少量
SK-094	第あ層	10YR2/2	黒褐色土	パミス粒(φ1-5mm)微量, 炭化粒(φ1-5mm)微量
	第い層	10YR2/2	黒褐色土	パミス粒(φ1-9mm)少量, 炭化粒(φ1-3mm)極微量
	第う層	10YR3/3	暗褐色土	パミス粒(φ1-9mm)中量, 炭化粒(φ1-5mm)極微量
SI-019	第1層	10YR4/4	褐色土	パミス粒(φ1-9mm)少量, ローム粒(φ1-9mm)中量, L.B.(φ10-40mm)少量, 炭化粒(φ1-3mm)微量, 焼土粒(φ1-5mm)極微量
	第2層	10YR6/8	明黄褐色土	P.B.(φ10-50mm)中量, L.B.(φ10-100mm)多量
	第3層	10YR3/2	黒褐色土	パミス粒(φ1-9mm)微量, 炭化粒(φ1-9mm)微量, 焼土粒(φ1-9mm)微量, 灰少量
	第4層	10YR3/2	黒褐色土	パミス粒(φ1-9mm)微量, 炭化粒(φ1-3mm)微量
	第5層	10YR2/1	黒色土	パミス粒(φ1-9mm)極微量, 炭化粒(φ1-5mm)中量, B-Tm火山灰多量混入, 火山灰層
	第6層	10YR3/3	暗褐色土	パミス粒(φ1-2mm)微量, 炭化粒(φ1-5mm)少量, 焼土粒(φ1-3mm)少量
	第7層	10YR3/3	暗褐色土	パミス粒(φ1-9mm)少量, P.B.(φ10-15mm)微量, 炭化粒(φ1-5mm)少量, 焼土粒(φ1-3mm)極微量
	第8層	7.5YR5/6明褐色土と5YR4/8赤褐色土の混合土		パミス粒(φ1-9mm)少量, 炭化粒(φ1-9mm)少量, 焼土粒(φ1-9mm)中量, 焼土ブロック(φ10-30mm)中量, 灰微量, 焼土層
	第9層	10YR3/2	黒褐色土	パミス粒(φ1-5mm)微量, 炭化粒(φ1-9mm)中量, 炭化物(φ10-50mm)多量, 焼土粒(φ1-9mm)少量, 灰少量, 炭化物層
	第10層	10YR3/3	暗褐色土	パミス粒(φ1-9mm)少量, 炭化粒(φ1-5mm)中量, 焼土粒(φ1-9mm)中量, 焼土ブロック(φ10-20mm)少量
	第11層	10YR3/3	暗褐色土	パミス粒(φ1-9mm)中量, 炭化粒(φ1-5mm)少量, 焼土粒(φ1-9mm)微量
	第12層	10YR3/3	暗褐色土	パミス粒(φ1-5mm)少量, 炭化粒(φ1-9mm)少量, 焼土粒(φ1-5mm)極微量, 焼土ブロック(φ10-30mm)極微量
	第13層	10YR3/3	暗褐色土	パミス粒(φ1-5mm)少量, 炭化粒(φ1-9mm)微量, 焼土粒(φ1-9mm)中量, 焼土ブロック(φ10-30mm)微量
	第14層	10YR4/3	にぶい黄褐色土	パミス粒(φ1-9mm)微量, L.B.(φ10-50mm)多量, 炭化粒(φ1-3mm)微量
	第15層	10YR3/3	暗褐色土	パミス粒(φ1-5mm)極微量, 炭化粒(φ1-9mm)少量, 炭化物(φ10-30mm)中量, 壁溝
	第16層	10YR3/3	暗褐色土	パミス粒(φ1-3mm)微量, 炭化粒(φ1-3mm)微量, 焼土粒(φ1-5mm)少量, 壁溝
	第17層	10YR3/3	暗褐色土	パミス粒(φ1-5mm)中量, 炭化粒(φ1-2mm)極微量, 壁溝
	第18層	10YR4/3	にぶい黄褐色土	パミス粒(φ1-9mm)中量, P.B.(φ10-20mm)少量, 炭化粒(φ1-2mm)微量, 壁溝
	第19層	10YR3/3	暗褐色土	パミス粒(φ1-9mm)微量, 炭化粒(φ1-9mm)少量, 壁溝
	第20層	10YR3/3	暗褐色土	パミス粒(φ1-9mm)少量, P.B.(φ10-30mm)少量, 炭化粒(φ1-3mm)微量, 壁溝
	第21層	10YR5/4	にぶい黄褐色土	パミス粒(φ1-9mm)中量, ローム粒(φ1-9mm)少量, 炭化粒(φ1-3mm)微量
	第22層	10YR4/4	褐色土	パミス粒(φ1-9mm)少量, ローム粒(φ1-9mm)微量, 炭化粒(φ1-3mm)極微量
	第23層	10YR2/2	黒褐色土	パミス粒(φ1-9mm)少量, P.B.(φ10-20mm)微量, 炭化粒(φ1-2mm)微量
	第24層	10YR3/2	黒褐色土	パミス粒(φ1-9mm)少量, P.B.(φ10-50mm)中量, 炭化粒(φ1-5mm)微量, 掘り方
	第25層	10YR4/4	褐色土	パミス粒(φ1-9mm)中量, ローム粒(φ1-9mm)中量, L.B.(φ10-20mm)少量, 炭化粒(φ1-3mm)極微量
	第26層	10YR3/2	黒褐色土	パミス粒(φ1-9mm)中量, P.B.(φ10-40mm)中量, 炭化粒(φ1-5mm)微量, 貼床
	第27層	10YR3/2	黒褐色土	パミス粒(φ1-9mm)中量, P.B.(φ10-60mm)多量, L.B.(φ10-40mm)中量, 炭化粒(φ1-5mm)微量, 貼床

図 2-308 土坑 -21

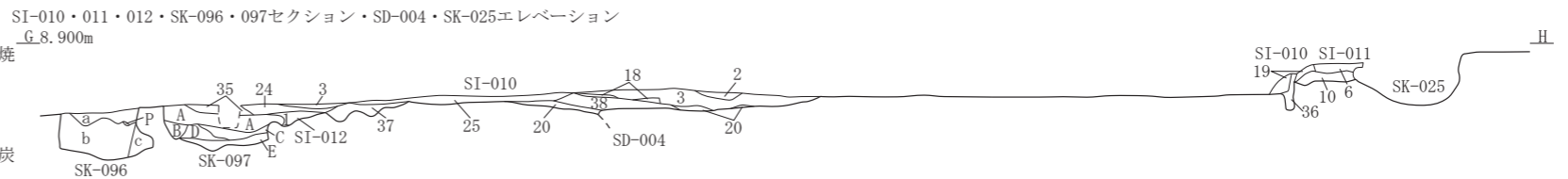
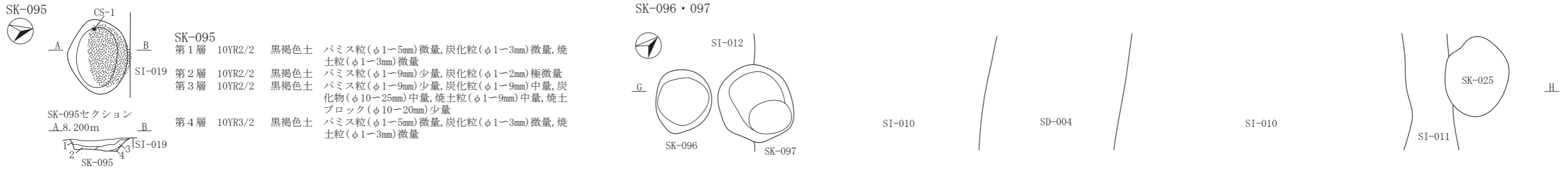

SK-096	第a層	10YR2/3	黒褐色土	パミス粒(φ1-5mm)少量,P.B.(φ10-20mm)微量,ローム粒(φ1-9mm)少量,炭化粒(φ1-5mm)少量,焼土粒(φ1-9mm)微量,焼土ブロック(φ10-15mm)微量
	第b層	10YR2/2	黒褐色土	パミス粒(φ1-3mm)微量,ローム粒(φ1-9mm)微量,焼土粒(φ1-7mm)微量
	第c層	10YR3/3	暗褐色土	パミス粒(φ1-9mm)少量,ローム粒(φ1-9mm)中量,焼土粒(φ2-5mm)微量
SK-097	第A層	10YR2/3	黒褐色土	パミス粒(φ1-9mm)少量,P.B.(φ10-30mm)少量,ローム粒(φ1-9mm)少量,L.B.(φ10-50mm)少量,炭化粒(φ1-2mm)少量
	第B層	10YR2/3	黒褐色土	パミス粒(φ1-2mm)微量,ローム粒(φ1-5mm)中量,炭化粒(φ1-3mm)微量,10YR5/6黄褐色土少量
	第C層	10YR2/3	黒褐色土	パミス粒(φ1-5mm)微量,ローム粒(φ1-9mm)少量,L.B.(φ10-40mm)少量,炭化粒(φ1-2mm)少量,焼土粒(φ1-3mm)極微量,10YR4/6褐色土少量
	第D層	10YR2/3	黒褐色土と10YR5/6黄褐色土の混合土	ローム粒(φ1-9mm)少量,L.B.(φ10-20mm)少量,焼土粒(φ1-7mm)微量
	第E層	10YR3/1	黒褐色土と10YR5/6黄褐色土の混合土	焼土粒(φ1-3mm)極微量
SI-010	第1層	10YR3/2	黒褐色土	パミス粒(φ1-5mm)少量,炭化粒(φ1-3mm)少量,焼土粒(φ1-5mm)少量
	第2層	10YR2/2	黒褐色土	パミス粒(φ1-9mm)少量,P.B.(φ10-15mm)少量,ローム粒(φ1-9mm)少量,L.B.(φ10-15mm)少量,炭化粒(φ2-7mm)少量,焼土粒(φ1-9mm)微量
	第3層	10YR2/2	黒褐色土	パミス粒(φ1-9mm)中量,P.B.(φ10-20mm)中量,ローム粒(φ1-9mm)中量,L.B.(φ10-20mm)中量,炭化粒(φ2-9mm)中量,焼土粒(φ2-9mm)少量,焼土ブロック(φ10-15mm)少量
	第4層	10YR2/2	黒褐色土	パミス粒(φ1-5mm)少量,炭化粒(φ1-3mm)少量
	第5層	10YR2/1	黒色土	パミス粒(φ1-9mm)中量,P.B.(φ10-15mm)中量,ローム粒(φ1-9mm)微量,炭化粒(φ1-5mm)中量,焼土粒(φ1-9mm)中量,灰(φ2-9mm)極微量
	第6層	10YR2/2	黒褐色土	パミス粒(φ1-5mm)少量,炭化粒(φ1-5mm)少量,焼土粒(φ1-5mm)少量
	第7層	10YR3/3	暗褐色土	パミス粒(φ1-9mm)中量,P.B.(φ10-15mm)中量,ローム粒(φ1-7mm)少量,炭化粒(φ1-5mm)微量
	第8層	10YR2/2	黒褐色土	パミス粒(φ1-9mm)中量,P.B.(φ10-20mm)中量,ローム粒(φ1-9mm)少量,L.B.(φ10-20mm)少量,炭化粒(φ2-7mm)少量,焼土粒(φ2-9mm)微量
	第9層	10YR2/3	黒褐色土	パミス粒(φ1-5mm)多量,ローム粒(φ1-3mm)微量,炭化粒(φ1-2mm)少量,焼土粒(φ1-9mm)多量,焼土ブロック(φ10-50mm)多量
	第10層	10YR2/2	黒褐色土	炭化粒(φ1-3mm)少量,焼土粒(φ1-9mm)中量,焼土ブロック(φ10-12mm)中量
	第11層	7.5YR5/4	にぶい褐色土	ローム粒(φ5-9mm)中量,L.B.(φ10-15mm)中量
	第12層	10YR2/2	黒褐色土	パミス粒(φ1-5mm)中量,炭化粒(φ1-3mm)少量
	第13層	10YR2/2	黒褐色土	パミス粒(φ1-9mm)中量,P.B.(φ10-15mm)中量,炭化粒(φ1-3mm)少量
	第14層	10YR2/2	黒褐色土	パミス粒(φ1-9mm)中量,炭化粒(φ1-3mm)少量
	第15層	10YR2/2	黒褐色土	パミス粒(φ1-9mm)中量,P.B.(φ10-20mm)中量,炭化粒(φ1-3mm)少量
	第16層	7.5YR4/4	褐色土	炭化物(φ10-20mm)少量
	第17層	10YR2/1	黒色土	炭化物(φ10-150mm)多量
	第18層	10YR2/1	黒色土	炭化物(φ10-20mm)中量,焼土粒(φ3-9mm)少量
	第19層	10YR3/2	黒褐色土	パミス粒(φ1-9mm)多量,P.B.(φ10-20mm)多量,ローム粒(φ1-9mm)中量,L.B.(φ10-12mm)中量,炭化粒(φ1-5mm)中量,焼土粒(φ1-3mm)極微量
	第20層	7.5YR4/3	褐色土	パミス粒(φ2-9mm)中量,P.B.(φ10-25mm)中量,ローム粒(φ5-9mm)多量,L.B.(φ10-30mm)多量,炭化粒(φ5-9mm)中量,炭化物(φ10-15mm)中量,焼土粒(φ3-9mm)中量
	第21層	10YR3/3	暗褐色土	パミス粒(φ1-9mm)多量,ローム粒(φ1-5mm)中量,炭化粒(φ1-5mm)少量,焼土粒(φ1-2mm)極微量
	第22層	10YR2/2	黒褐色土	パミス粒(φ1-7mm)少量,炭化粒(φ3-9mm)多量,炭化物(φ10-30mm)多量,焼土粒(φ1-7mm)微量
	第23層	7.5YR5/4	にぶい褐色土	L.B.(φ10-15mm)中量,10YR2/2黒褐色土少量
	第24層	7.5YR5/6	明褐色土	10YR4/3にぶい黄褐色土少量
	第25層	7.5YR5/6明褐色土と7.5YR5/4にぶい褐色土の混合土		P.B.(φ10-25mm)微量,10YR4/3にぶい黄褐色土少量
	第26層	7.5YR4/6	褐色土	炭化粒(φ3-9mm)中量,炭化物(φ10-15mm)中量
	第27層	7.5YR4/6褐色土と7.5YR5/6明褐色土の混合土		パミス粒(φ1-9mm)微量,炭化粒(φ1-5mm)微量,焼土粒(φ1-5mm)微量
	第28層	10YR2/3	黒褐色土	パミス粒(φ2-9mm)中量,P.B.(φ10-25mm)中量,ローム粒(φ5-9mm)多量,L.B.(φ10-30mm)多量,炭化粒(φ5-9mm)中量,炭化物(φ10-15mm)中量,焼土粒(φ3-9mm)中量
	第29層	10YR4/3	にぶい黄褐色土	パミス粒(φ2-9mm)中量,P.B.(φ10-20mm)中量,ローム粒(φ1-2mm)微量,炭化粒(φ2-9mm)少量,炭化物(φ10-15mm)少量,焼土粒(φ1-3mm)極微量
	第30層	10YR3/3	暗褐色土	パミス粒(φ1-9mm)中量,ローム粒(φ1-9mm)中量,炭化粒(φ1-4mm)少量
	第31層	10YR3/3	暗褐色土	パミス粒(φ1-7mm)中量,ローム粒(φ1-7mm)中量,炭化粒(φ1-2mm)少量,焼土粒(φ1-9mm)極微量
	第32層	10YR3/3	暗褐色土	パミス粒(φ1-5mm)微量,ローム粒(φ1-5mm)少量,炭化粒(φ1-9mm)微量,炭化物(φ10-15mm)微量
	第33層	Pit48		
	第34層	10YR3/3	暗褐色土	パミス粒(φ1-9mm)少量,ローム粒(φ1-9mm)中量,L.B.(φ10-30mm)中量,炭化粒(φ1-3mm)微量
	第35層	10YR2/3	黒褐色土	パミス粒(φ1-9mm)少量,P.B.(φ10-30mm)少量,ローム粒(φ1-9mm)少量,L.B.(φ10-50mm)少量,炭化粒(φ1-2mm)少量
	第36層	10YR3/3	暗褐色土	L.B.(φ10-15mm)中量,10YR2/2黒褐色土少量
	第37層	10YR4/4	褐色土	パミス粒(φ1-3mm)微量,10YR2/3黒褐色土少量
	第38層	10YR4/3	にぶい黄褐色土	ローム粒(φ5-9mm)中量,L.B.(φ10-20mm)中量
	第39層	10YR2/3	黒褐色土	炭化粒(φ2-9mm)中量,炭化物(φ10-25mm)中量,焼土粒(φ3-9mm)多量,焼土ブロック(φ10-30mm)多量
	第40層	10YR2/1	黒色土	焼土粒(φ1-3mm)少量

SI-010	第1層	10YR2/2	黒褐色土	ローム粒(φ1-9mm)中量,L.B.(φ10-12mm)中量,炭化粒(φ1-5mm)少量
	第2層	10YR4/3	にぶい黄褐色土	L.B.(φ10-30mm)多量,10YR2/2黒褐色土少量
	第3層	10YR5/4	にぶい黄褐色土	L.B.(φ10-25mm)多量
	第4層	10YR5/6	黄褐色土	L.B.(φ10-30mm)少量
	第5層	7.5YR5/6	明褐色土	
	第6層	7.5YR5/6	明褐色土	
	第7層	10YR3/4	暗褐色土	パミス粒(φ3-9mm)少量,P.B.(φ10-25mm)少量,L.B.(φ10-50mm)多量
	第8層	10YR3/4	暗褐色土	L.B.(φ10-30mm)多量
	第9層	10YR2/3	黒褐色土	ローム粒(φ2-9mm)中量,L.B.(φ10mm)中量
	第10層	7.5YR4/4	褐色土	ローム粒(φ5-9mm)多量,L.B.(φ10-20mm)多量
SI-011	第1層	10YR2/3	黒褐色土	パミス粒(φ1-9mm)少量,P.B.(φ10-30mm)少量,ローム粒(φ1-9mm)少量,L.B.(φ10-30mm)少量,焼土粒(φ1-2mm)微量
	第2層	7.5YR4/6褐色土と10YR3/3暗褐色土の混合土		パミス粒(φ1-9mm)微量,P.B.(φ10-20mm)微量,焼土粒(φ5mm)微量
	第3層	7.5YR5/6明褐色土と10YR3/3暗褐色土の混合土		パミス粒(φ1-2mm)微量

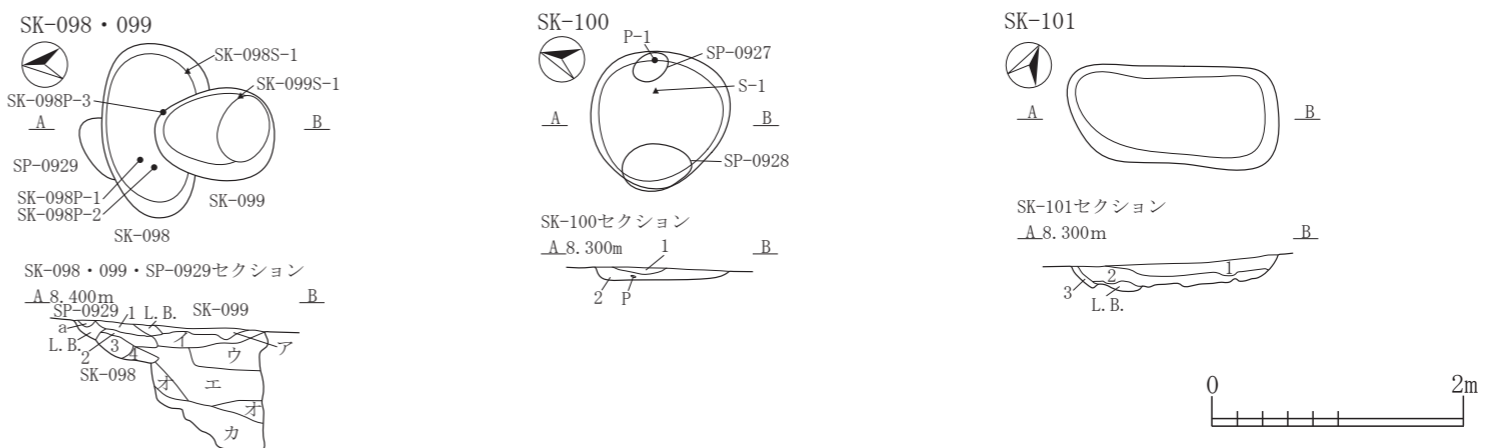

SK-098	第1層	10YR3/2	黒褐色土	パミス粒(φ3-5mm)少量,ローム粒(φ1-2mm)少量,炭化粒(φ1-2mm)微量
	第2層	10YR2/3	黒褐色土	パミス粒(φ1-2mm)極微量,ローム粒(φ1-5mm)少量,L.B.(φ10mm)微量,炭化粒(φ1-2mm)微量,粘土粒(φ1-3mm)微量
	第3層	10YR4/4	褐色土	パミス粒(φ1-3mm)少量,ローム粒(φ1-9mm)少量,L.B.(φ10-30mm)少量,炭化粒(φ1-2mm)極微量
	第4層	10YR3/4	暗褐色土	ローム粒(φ1-9mm)少量,L.B.(φ10-15mm)少量,炭化粒(φ1-2mm)微量
SK-099	第a層	10YR3/2	黒褐色土	パミス粒極微量,炭化粒(φ1-5mm)少量,焼土粒(φ1-3mm)微量,粘土粒(φ1-9mm)中量,粘土ブロック(φ10-20mm)少量
	第a層	10YR2/3	黒褐色土	炭化粒(φ1-3mm)微量,焼土粒(φ1-3mm)微量,粘土粒(φ1-9mm)中量,粘土ブロック(φ10mm)微量
	第c層	10YR2/2	黒褐色土	炭化粒(φ1-3mm)微量,焼土粒(φ1-5mm)微量,粘土粒(φ1-9mm)少量,粘土ブロック(φ10mm)微量
	第e層	7.5YR2/3	極暗褐色土	炭化粒(φ1-2mm)極微量,粘土粒(φ1-9mm)少量,粘土ブロック(φ10-30mm)中量
	第f層	10YR2/1	黒色土	ローム粒(φ1-9mm)少量,L.B.(φ10-30mm)微量,10YR2/3黒褐色土ブロック(φ10-20mm)少量
	第g層	10YR2/1	黒色土	ローム粒(φ1-9mm)微量,L.B.(φ10-30mm)微量
SP-0929	第a層	10YR3/2	黒褐色土	パミス粒(φ3-5mm)微量,ローム粒(φ1-2mm)微量,炭化粒(φ1-2mm)極微量
SK-100	第1層	10YR3/2	黒褐色土	パミス粒(φ1-5mm)少量,炭化粒(φ1-8mm)少量,焼土粒(φ1-3mm)極微量
	第2層	10YR3/3	暗褐色土	パミス粒(φ1-9mm)微量,ローム粒(φ1-3mm)微量,白色粘土粒(φ3-5mm)極微量
SK-101	第1層	10YR3/2	黒褐色土	パミス粒(φ1-9mm)少量,P.B.(φ10-100mm)多量,ローム粒(φ1-9mm)少量,L.B.(φ20-50mm)少量,炭化粒(φ1-5mm)微量,粘土粒(φ3-5mm)微量
	第2層	10YR3/2	黒褐色土	パミス粒(φ1-9mm)微量,P.B.(φ20-100mm)中量,ローム粒(φ1-3mm)微量,L.B.(φ10-30mm)微量,炭化粒(φ1-5mm)微量
	第3層	10YR4/6	褐色土	パミス粒(φ1-9mm)微量,ローム粒(φ1-5mm)微量,10YR3/2黒褐色土ブロック(φ10-15mm)少量

図 2-309 土坑 -22

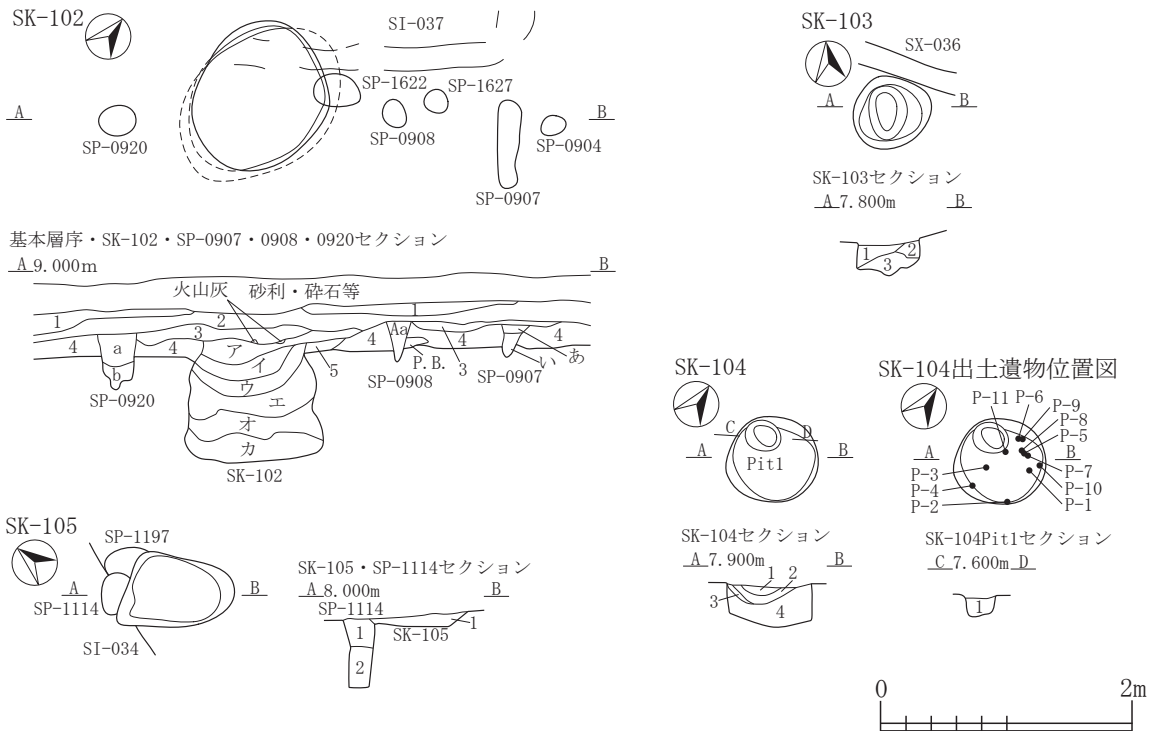

基本層序			
第1層	10YR3/2	黒褐色土	パミス粒極微量, ローム粒(φ1~2mm)少量, 炭化粒(φ1~5mm)少量, 炭化物(φ10mm)微量, 焼土粒(φ1~2mm)極微量, 粘土粒極微量
第2層	7.5YR2/2	黒褐色土	パミス粒(φ1~3mm)極微量, ローム粒(φ1~2mm)少量, 炭化粒(φ1~5mm)少量, 炭化物(φ10~15mm)微量, 焼土粒(φ1~3mm)微量
第3層	10YR3/3	暗褐色土	パミス粒(φ1~5mm)微量, P.B.(φ10mm)微量, ローム粒(φ1~9mm)少量, L.B.(φ10mm)微量, 炭化粒(φ1~5mm)微量, 炭化粒(φ1~5mm)微量, 焼土粒(φ1~3mm)少量, 粘土ブロック(φ20mm大)混入, B-Tm火山灰(φ30mm大)混入
第4層	10YR3/4	暗褐色土	パミス粒(φ1~9mm)少量, ローム粒(φ1~3mm)少量, 炭化粒(φ1~5mm)微量, 焼土粒(φ1~2mm)極微量, 10YR5/6黄褐色土ブロック(φ10~20mm)少量
第5層	10YR2/3	黒褐色土	パミス粒(φ5~8mm)極微量, ローム粒(φ1~2mm)極微量, L.B.(φ10mm)極微量, 炭化粒極微量
SK-102			
第ア層	10YR2/2	黒褐色土	パミス粒(φ1~2mm)極微量, ローム粒(φ1~9mm)微量, 炭化粒(φ1~3mm)微量, B-Tm火山灰(φ30mm大)混入
第イ層	10YR2/1	黒色土	ローム粒(φ1~5mm)少量, L.B.(φ10mm大)混入, 炭化粒(φ1~2mm)微量, 10YR2/3黒褐色土ブロック(φ40mm大)混入
第ウ層	7.5YR2/1	黒色土	ローム粒(φ1~9mm)少量, L.B.(φ10mm)微量, 炭化粒極微量, 10YR6/4にぶい黄褐色土ブロック(φ30mm大)混入, 7.5YR3/3暗褐色土ブロック(φ10mm)少量
第エ層	7.5YR1.7/1	黒色土	ローム粒(φ1~2mm)微量, 炭化粒(φ1~3mm)微量, 粘土ブロック(φ10~15mm)極微量, 10YR5/4にぶい黄褐色土ブロック(φ10~20mm)少量
第オ層	10YR2/1	黒色土	ローム粒(φ3~9mm)少量, L.B.(φ10mm)少量, 炭化粒極微量, 粘土ブロック(φ15mm)極微量, 10YR3/4暗褐色土ブロック(φ10~15mm)少量
第カ層	10YR1.7/1	黒色土	ローム粒(φ1~9mm)少量, L.B.(φ10mm)少量, 炭化粒(φ1~5mm)微量, 焼土粒(φ1~2mm)極微量, 焼土ブロック(φ10~20mm)極微量
SP-0907			
第あ層	10YR2/3	黒褐色土	パミス粒(φ1~5mm)微量, ローム粒(φ1~9mm)微量, 炭化粒(φ1~5mm)極微量
第い層	10YR3/3	暗褐色土	パミス粒(φ1~5mm)少量, P.B.(φ10~20mm)微量, ローム粒(φ1~9mm)微量, 炭化粒(φ1~3mm)極微量
SP-0908			
第Aa層	10YR2/3	黒褐色土	パミス粒(φ1~3mm)微量, ローム粒(φ1~2mm)極微量, 炭化粒(φ1~5mm)微量, 焼土粒(φ1~2mm)極微量
SP-0920			
第a層	10YR2/3	黒褐色土	パミス粒(φ1~5mm)少量, P.B.(φ10~20mm)極微量, ローム粒(φ1~2mm)微量, L.B.(φ15mm大)混入, 炭化粒(φ1~3mm)少量, 焼土粒(φ1~3mm)微量
第b層	10YR2/2	黒褐色土	パミス粒(φ1~5mm)微量, ローム粒(φ1~2mm)極微量, 炭化粒(φ1~3mm)微量, 焼土粒(φ1~2mm)極微量
SK-103			
第1層	10YR2/2	黒褐色土	パミス粒(φ5mm)微量, 炭化粒(φ1~5mm)微量
第2層	10YR2/3	黒褐色土	炭化粒(φ1~5mm)微量, 焼土粒(φ5mm)微量
第3層	10YR3/4	暗褐色土	L.B.(φ10~30mm)少量
SK-104			
第1層	10YR2/1	黒色土	ローム粒(φ3~5mm)微量
第2層	10YR2/3	黒褐色土	ローム粒(φ3~5mm)少量, 焼土粒(φ3mm)微量
第3層	10YR2/3	黒褐色土	ローム粒(φ5~9mm)中量, L.B.(φ10~20mm)中量
第4層	10YR2/2黒褐色土と10YR2/1黒色土の混合土		ローム粒(φ5~9mm)中量, L.B.(φ10~20mm)中量, 焼土粒(φ3mm)微量
SP-104Pit1			
第1層	10YR2/2	黒褐色土	ローム粒(φ3~5mm)少量, 焼土粒(φ1~3mm)微量
SK-105			
第1層	10YR2/3	黒褐色土	ローム粒(φ5~9mm)少量, L.B.(φ10~30mm)少量, 炭化粒(φ5~9mm)微量, 炭化物(φ10mm)微量
SP-1114			
第1層	10YR2/2	黒褐色土	L.B.(φ10~30mm)微量, 炭化粒(φ5mm)微量, 焼土粒(φ5mm)微量
第2層	10YR3/4	暗褐色土	L.B.(φ20~30mm)少量

図 2-310 土坑 -23

SK-106・113・115・116

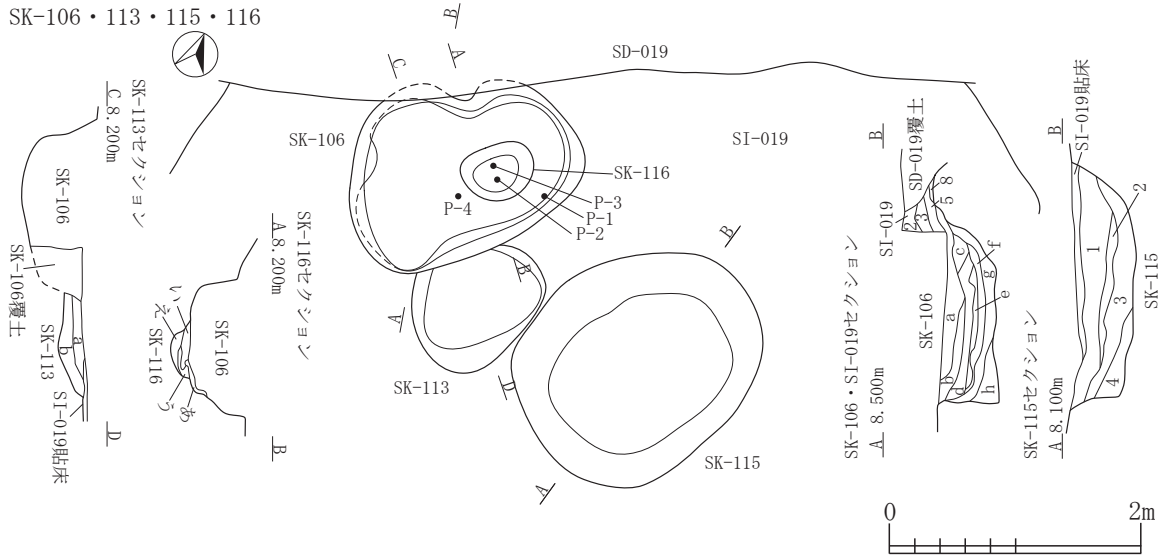

SK-106

- 第a層 10YR3/2 黒褐色土 パミス粒(φ1-5mm)微量,炭化粒(φ1-9mm)少量,焼土粒(φ1-3mm)微量,B-Tm火山灰中量混入
- 第b層 10YR3/1 黒褐色土 パミス粒(φ1-3mm)極微量,炭化粒(φ1-9mm)微量,焼土粒(φ1-3mm)極微量,B-Tm火山灰少量混入
- 第c層 10YR2/1黒色土と10YR4/3にぶい黄褐色土の混合土 パミス粒(φ1-3mm)微量,炭化粒(φ1-5mm)少量
- 第d層 10YR2/1 黒色土 パミス粒(φ1-5mm)微量,炭化粒(φ1-3mm)微量
- 第e層 10YR1.7/1 黒色土 炭化粒(φ1-2mm)少量,10YR7/4にぶい黄褐色土粒(φ5-9mm)微量
- 第f層 10YR6/6明黄褐色土と10YR4/3にぶい黄褐色土の混合土 炭化粒(φ1-5mm)少量,10YR7/4にぶい黄褐色土ブロック(φ10-60mm)中量
- 第g層 10YR4/3 にぶい黄褐色土 パミス粒(φ1-9mm)少量,炭化粒(φ1-9mm)少量
- 第h層 10YR6/6 明黄褐色土 P.B.(φ10-50mm)多量,L.B.(φ10-25mm)少量,炭化粒(φ1-5mm)極微量

SK-113

- 第a層 10YR2/2 黒褐色土 パミス粒(φ1-5mm)微量,ローム粒(φ1-9mm)少量,炭化粒(φ1-3mm)微量,焼土粒(φ1-2mm)極微量
- 第b層 10YR2/2 黒褐色土 パミス粒(φ1-9mm)微量,ローム粒(φ1-9mm)少量,炭化粒(φ1-5mm)微量

SK-115

- 第1層 10YR3/3 暗褐色土 パミス粒(φ1-9mm)多量,P.B.(φ10-50mm)中量,ローム粒(φ1-9mm)少量,炭化粒(φ1-9mm)微量
- 第2層 10YR2/2 黒褐色土 パミス粒(φ1-9mm)少量,P.B.(φ10-30mm)少量,ローム粒(φ1-9mm)少量,L.B.(φ10-50mm)中量,炭化粒(φ1-3mm)極微量
- 第3層 10YR5/6 黄褐色土 パミス粒(φ1-9mm)多量,P.B.(φ10-70mm)中量,ローム粒(φ1-9mm)微量,L.B.(φ10-30mm)少量,炭化粒(φ1-5mm)微量
- 第4層 10YR3/3 暗褐色土 パミス粒(φ1-9mm)少量,P.B.(φ10-35mm)中量,L.B.(φ10-30mm)少量,炭化粒(φ1-9mm)中量,焼土粒(φ1-3mm)微量

SK-116

- 第a層 10YR5/4 にぶい黄褐色土 パミス粒(φ1-9mm)微量,ローム粒(φ1-9mm)少量,L.B.(φ10-50mm)少量,炭化粒(φ1-5mm)微量
- 第i層 10YR4/3 にぶい黄褐色土 パミス粒(φ1-9mm)微量,P.B.(φ10-30mm)中量,ローム粒(φ1-9mm)少量,L.B.(φ10-30mm)少量,炭化粒(φ1-9mm)少量,炭化物(φ10-20mm)微量
- 第う層 10YR4/3 にぶい黄褐色土 パミス粒(φ1-5mm)微量,ローム粒(φ1-5mm)少量,炭化粒(φ1-9mm)多量,焼土粒(φ1-3mm)少量
- 第え層 10YR3/3 暗褐色土 パミス粒(φ1-9mm)中量,P.B.(φ10-30mm)多量,ローム粒(φ1-5mm)少量,焼土粒(φ1-3mm)微量
- SI-019
- 第1層 10YR4/4 褐色土 パミス粒(φ1-9mm)少量,ローム粒(φ1-9mm)中量,L.B.(φ10-40mm)少量,炭化粒(φ1-3mm)微量,焼土粒(φ1-5mm)極微量
- 第2層 10YR6/8 明黄褐色土 P.B.(φ10-50mm)中量,L.B.(φ10-100mm)多量
- 第3層 10YR3/2 黒褐色土 パミス粒(φ1-9mm)微量,炭化粒(φ1-9mm)微量,焼土粒(φ1-9mm)微量,灰少量
- 第5層 10YR2/1 黒色土 パミス粒(φ1-9mm)極微量,炭化粒(φ1-5mm)中量,B-Tm火山灰多量混入,火山灰層
- 第6層 10YR3/3 暗褐色土 パミス粒(φ1-2mm)微量,炭化粒(φ1-5mm)少量,焼土粒(φ1-3mm)少量
- 第7層 10YR3/3 暗褐色土 パミス粒(φ1-9mm)少量,P.B.(φ10-15mm)微量,炭化粒(φ1-5mm)少量,焼土粒(φ1-3mm)極微量
- 第8層 7.5YR5/6明褐色土と5YR4/8赤褐色土の混合土 パミス粒(φ1-9mm)少量,炭化粒(φ1-9mm)少量,焼土粒(φ1-9mm)中量,焼土ブロック(φ10-30mm)中量,灰微量,焼土層
- 第9層 10YR3/2 黒褐色土 パミス粒(φ1-5mm)微量,炭化粒(φ1-9mm)中量,炭化物(φ10-50mm)多量,焼土粒(φ1-9mm)少量,灰少量,炭化物層
- 第10層 10YR3/3 暗褐色土 パミス粒(φ1-9mm)少量,炭化粒(φ1-5mm)中量,焼土粒(φ1-9mm)中量,焼土ブロック(φ10-20mm)少量
- 第11層 10YR3/3 暗褐色土 パミス粒(φ1-9mm)中量,炭化粒(φ1-5mm)少量,焼土粒(φ1-9mm)微量
- 第12層 10YR3/3 暗褐色土 パミス粒(φ1-5mm)少量,炭化粒(φ1-9mm)少量,焼土粒(φ1-5mm)中量,焼土ブロック(φ10-30mm)極微量
- 第13層 10YR3/3 暗褐色土 パミス粒(φ1-5mm)少量,炭化粒(φ1-9mm)微量,焼土粒(φ1-9mm)中量,焼土ブロック(φ10-30mm)微量
- 第14層 10YR4/3 にぶい黄褐色土 パミス粒(φ1-9mm)微量,L.B.(φ10-50mm)多量,炭化粒(φ1-3mm)微量
- 第15層 10YR3/3 暗褐色土 パミス粒(φ1-5mm)極微量,炭化粒(φ1-9mm)少量,炭化物(φ10-30mm)中量,壁溝
- 第16層 10YR3/3 暗褐色土 パミス粒(φ1-3mm)微量,炭化粒(φ1-3mm)微量,焼土粒(φ1-5mm)少量,壁溝
- 第17層 10YR3/3 暗褐色土 パミス粒(φ1-5mm)中量,炭化粒(φ1-2mm)極微量,壁溝
- 第18層 10YR4/3 にぶい黄褐色土 パミス粒(φ1-9mm)中量,P.B.(φ10-20mm)少量,炭化粒(φ1-2mm)微量,壁溝
- 第19層 10YR3/3 暗褐色土 パミス粒(φ1-9mm)微量,炭化粒(φ1-9mm)少量,壁溝
- 第20層 10YR3/3 暗褐色土 パミス粒(φ1-9mm)少量,P.B.(φ10-30mm)少量,炭化粒(φ1-3mm)微量,壁溝
- 第21層 10YR5/4 にぶい黄褐色土 パミス粒(φ1-9mm)中量,ローム粒(φ1-9mm)少量,炭化粒(φ1-3mm)微量
- 第22層 10YR4/4 褐色土 パミス粒(φ1-9mm)少量,ローム粒(φ1-9mm)微量,炭化粒(φ1-3mm)極微量
- 第23層 10YR2/2 黒褐色土 パミス粒(φ1-9mm)少量,P.B.(φ10-20mm)微量,炭化粒(φ1-2mm)微量
- 第24層 10YR3/2 黒褐色土 パミス粒(φ1-9mm)少量,P.B.(φ10-50mm)中量,炭化粒(φ1-5mm)微量,掘り方
- 第25層 10YR4/4 褐色土 パミス粒(φ1-9mm)中量,ローム粒(φ1-9mm)中量,L.B.(φ10-20mm)少量,炭化粒(φ1-3mm)極微量
- 第26層 10YR3/2 黒褐色土 パミス粒(φ1-9mm)中量,P.B.(φ10-40mm)中量,炭化粒(φ1-5mm)微量,貼床
- 第27層 10YR3/2 黒褐色土 パミス粒(φ1-9mm)中量,P.B.(φ10-60mm)多量,L.B.(φ10-40mm)中量,炭化粒(φ1-5mm)微量,貼床

図 2-311 土坑 -24

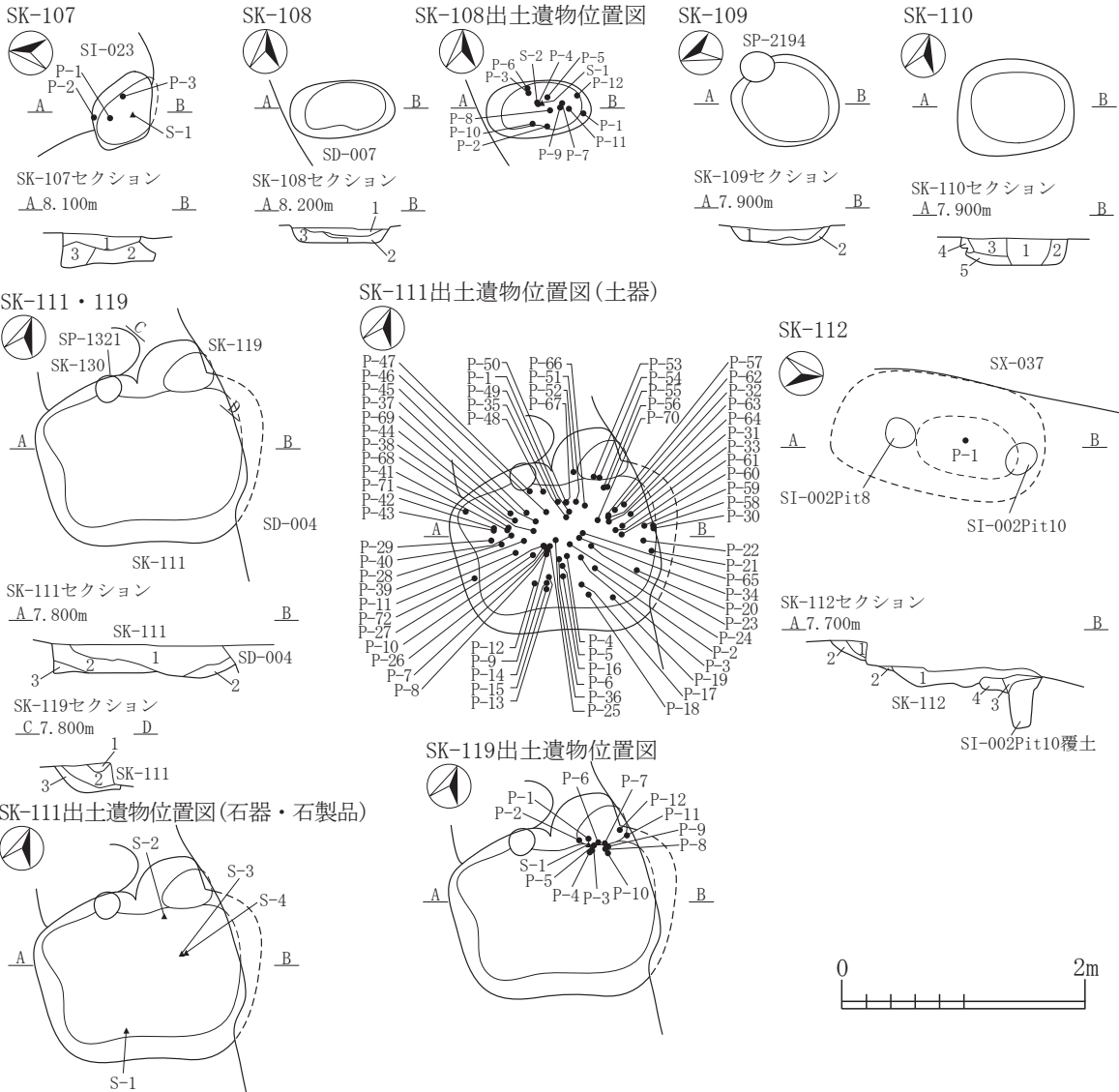

SK-107	第1層	10YR2/2	黒褐色土	ローム粒(φ3-9mm)微量, L. B. (φ10mm)微量, 焼土粒(φ3mm)微量
	第2層	10YR2/2	黒褐色土	ローム粒(φ3-5mm)微量, 炭化粒(φ3-5mm)微量, 焼土粒(φ3mm)微量
	第3層	10YR2/2	黒褐色土	ローム粒(φ5-9mm)少量, L. B. (φ10-30mm)少量
SK-108	第1層	10YR2/2	黒褐色土	ローム粒(φ5-9mm)少量, L. B. (φ10-40mm)少量, 炭化粒(φ5-9mm)微量, 炭化物(φ10mm)微量, 焼土粒(φ5-9mm)微量, 焼土ブロック(φ10mm)微量
	第2層	10YR2/3	黒褐色土	ローム粒(φ3-5mm)微量, 炭化粒(φ3-5mm)微量
	第3層	10YR3/3	暗褐色土	ローム粒(φ5-9mm)少量, L. B. (φ10mm)少量, 炭化粒(φ3-5mm)微量, 焼土粒(φ3-5mm)微量
SK-109	第1層	10YR2/3	黒褐色土と10YR3/4暗褐色土の混合土	ローム粒(φ5-9mm)少量, L. B. (φ10-20mm)少量, 炭化粒(φ3-5mm)微量, 焼土粒(φ5mm)微量
	第2層	10YR4/3	にぶい黄褐色土	ローム粒(φ5-9mm)少量, L. B. (φ10-20mm)少量, 炭化粒(φ5mm)微量
SK-110	第1層	10YR3/2	黒褐色土	パミス粒(φ1-9mm)中量, P. B. (φ10-20mm)少量, 炭化粒(φ1-9mm)少量, 焼土粒(φ1-5mm)少量
	第2層	10YR2/2	黒褐色土	パミス粒(φ1-9mm)少量, P. B. (φ10-20mm)少量, 炭化粒(φ1-5mm)少量, 焼土粒(φ1-3mm)少量
	第3層	10YR3/1	黒褐色土	パミス粒(φ1-5mm)少量, P. B. (φ10-50mm)少量, 炭化粒(φ1-5mm)少量, 焼土粒(φ1-2mm)少量
	第4層	10YR4/2	灰黄褐色土	パミス粒(φ1-9mm)中量, 炭化粒(φ1-9mm)少量, 焼土粒(φ1-3mm)少量
	第5層	10YR2/2	黒褐色土	パミス粒(φ1-9mm)少量, P. B. (φ10-20mm)少量, 炭化粒(φ1-9mm)少量, 焼土粒(φ1-2mm)微量
SK-111	第1層	10YR2/2	黒褐色土	ローム粒(φ3-9mm)少量, L. B. (φ10-30mm)少量, 炭化粒(φ5-9mm)少量, 炭化物(φ10mm)少量, 焼土粒(φ3mm)微量
	第2層	10YR2/2	黒褐色土	ローム粒(φ3-5mm)微量, 炭化粒(φ5-9mm)微量, 炭化物(φ10mm)微量, 焼土粒(φ3-5mm)微量
	第3層	10YR2/2	黒褐色土	ローム粒(φ3-5mm)中量
SK-119	第1層	10YR2/2	黒褐色土	ローム粒(φ3-9mm)少量, L. B. (φ10mm)少量, 炭化粒(φ1-5mm)微量
	第2層	10YR2/3	黒褐色土	ローム粒(φ3-5mm)微量
	第3層	10YR2/3	黒褐色土	ローム粒(φ3-9mm)少量, L. B. (φ10mm)少量
SK-112	第1層	10YR2/1	黒色土	ローム粒(φ5-9mm)微量, L. B. (φ10-20mm)微量, 10YR6/6明黄褐色砂中量
	第2層	10YR2/2	黒褐色土	10YR6/6明黄褐色砂少量
	第3層	10YR2/2	黒褐色土	P. B. (φ10-30mm)少量
	第4層	10YR2/2	黒褐色土	パミス粒(φ3-9mm)少量, P. B. (φ10mm)少量

図 2-312 土坑 -25

I-2
SK



図 2-313 土坑 -26

SK-120

第あ層	10YR4/3	にぶい黄褐色土	パミス粒(φ1-9mm)中量, P. B. (φ10-50mm)中量, ローム粒(φ1-9mm)少量, L. B. (φ10-30mm)微量
第い層	10YR3/2	黒褐色土	パミス粒(φ1-9mm)少量, P. B. (φ10-20mm)微量, ローム粒(φ1-9mm)少量, 炭化粒(φ1-5mm)微量
第う層	10YR3/2	黒褐色土	パミス粒(φ1-9mm)中量, P. B. (φ10-30mm)少量, ローム粒(φ1-9mm)少量, L. B. (φ10-20mm)微量, 炭化粒(φ1-9mm)微量, 焼土粒(φ1-3mm)極微量
第え層	10YR5/4	にぶい黄褐色土	パミス粒(φ1-9mm)微量, ローム粒(φ1-9mm)中量, L. B. (φ10-30mm)少量, 炭化粒(φ1-3mm)微量, 焼土粒(φ1-5mm)微量
第お層	10YR2/2	黒褐色土	パミス粒(φ1-9mm)少量, P. B. (φ10-20mm)少量, ローム粒(φ1-9mm)中量, L. B. (φ10-30mm)中量, 炭化粒(φ1-3mm)極微量, 焼土粒(φ1-5mm)少量
第A層 SI-020	10YR4/1	褐灰色土	パミス粒(φ1-3mm)微量, ローム粒(φ1-5mm)微量, カクラン
第1層	10YR4/3	にぶい黄褐色土	パミス粒(φ1-9mm)少量, ローム粒(φ1-5mm)少量, 炭化粒(φ1-2mm)微量, 焼土粒(φ1-5mm)極微量
第2層	10YR4/3	にぶい黄褐色土	パミス粒(φ1-9mm)中量, P. B. (φ10-50mm)少量, ローム粒(φ1-9mm)少量, 炭化粒(φ1-3mm)微量
第3層	10YR3/2	黒褐色土	パミス粒(φ1-9mm)中量, ローム粒(φ1-9mm)微量, 炭化粒(φ1-2mm)極微量, 焼土粒(φ1-3mm)極微量
第4層	10YR4/3	にぶい黄褐色土	パミス粒(φ1-9mm)少量, P. B. (φ10-50mm)少量, ローム粒(φ1-9mm)少量, L. B. (φ10-60mm)少量, 炭化粒(φ1-3mm)微量, 焼土粒(φ1-5mm)極微量, 粘土粒(φ3-9mm)微量
第5層	10YR2/2	黒褐色土	パミス粒(φ1-9mm)少量, 炭化粒(φ1-3mm)微量
第6層	10YR3/2	黒褐色土	パミス粒(φ1-9mm)少量, P. B. (φ10-50mm)中量, ローム粒(φ1-9mm)少量, L. B. (φ10-30mm)少量, 炭化粒(φ1-5mm)微量
第7層	10YR3/2	黒褐色土	パミス粒(φ1-9mm)少量, P. B. (φ10-20mm)少量, ローム粒(φ1-9mm)微量, 炭化粒(φ1-3mm)微量
第8層	10YR4/3	にぶい黄褐色土	パミス粒(φ1-9mm)少量, ローム粒(φ1-9mm)中量, L. B. (φ10-30mm)少量, 炭化粒(φ1-3mm)微量, 焼土粒(φ1-5mm)微量
第9層	10YR4/2	灰黄褐色土	パミス粒(φ1-9mm)少量, ローム粒(φ1-9mm)中量, 炭化粒(φ1-3mm)微量, 焼土粒(φ1-9mm)微量, 焼土ブロック(φ20-50mm)微量, 粘土粒(φ3-9mm)微量
第10層	10YR3/3	暗褐色土	パミス粒(φ1-9mm)少量, ローム粒(φ1-9mm)中量, 炭化粒(φ1-3mm)微量, 焼土粒(φ1-5mm)中量, 粘土粒(φ3-5mm)微量
第11層	10YR3/2	黒褐色土	パミス粒(φ1-9mm)中量, P. B. (φ10-40mm)中量, ローム粒(φ1-9mm)少量, 炭化粒(φ1-3mm)微量, SI-020Pit7
第12層	10YR5/6	黄褐色土	パミス粒(φ1-9mm)中量, P. B. (φ10-50mm)多量, L. B. (φ10-20mm)少量, 炭化粒(φ1-3mm)微量, SI-020Pit7
第13層	10YR4/3	にぶい黄褐色土	パミス粒(φ1-9mm)中量, P. B. (φ10-20mm)少量, ローム粒(φ1-9mm)少量, 炭化粒(φ1-3mm)微量, 焼土粒(φ1-5mm)極微量, 粘土粒(φ3-5mm)少量, 貼床
第17層	10YR3/3	暗褐色土	パミス粒(φ1-5mm)微量, 炭化粒(φ1-3mm)極微量, 掘り方
第18層	10YR4/3	にぶい黄褐色土	パミス粒(φ1-9mm)中量, P. B. (φ10-60mm)少量, 炭化粒(φ1-2mm)微量, 掘り方
第19層 SN-015	10YR3/2黒褐色土と10YR2/2黒褐色土の混合土		パミス粒(φ1-9mm)中量, P. B. (φ10-100mm)多量, 炭化粒(φ1-5mm)極微量, 掘り方
第1層	10YR3/3	暗褐色土	パミス粒(φ1-9mm)少量, P. B. (φ10-30mm)微量, ローム粒(φ1-9mm)少量, 炭化粒(φ1-9mm)微量, 焼土粒(φ1-5mm)微量, 灰微量
第2層	10YR7/2	にぶい黄褐色土	炭化粒(φ1-3mm)微量, 灰多量, 10YR4/3にぶい黄褐色土中量, 灰層
第3層	10YR3/3	暗褐色土	パミス粒(φ1-9mm)微量, ローム粒(φ1-9mm)少量, L. B. (φ10-20mm)微量, 炭化粒(φ1-3mm)微量
第4層	10YR4/3	にぶい黄褐色土	パミス粒(φ1-9mm)少量, P. B. (φ10-50mm)微量, ローム粒(φ1-9mm)中量, L. B. (φ10-40mm)中量, 炭化粒(φ1-9mm)少量, 焼土粒(φ1-2mm)極微量
第5層	10YR5/1	褐灰色土	パミス粒(φ1-3mm)微量, 炭化粒(φ1-9mm)少量, 灰中量, 10YR3/3暗褐色土少量, 灰層
第6層	10YR3/3	暗褐色土	パミス粒(φ1-5mm)微量, ローム粒(φ1-9mm)中量, L. B. (φ10-40mm)少量, 炭化粒(φ1-3mm)微量
第7層	10YR3/3暗褐色土と10YR7/2にぶい黄褐色土の混合土		パミス粒(φ1-9mm)少量, P. B. (φ10-30mm)少量, ローム粒(φ1-9mm)少量, 炭化粒(φ1-3mm)微量, 灰中量, 灰層
SD-019			
第8層	10YR7/4	にぶい黄褐色土	パミス粒(φ1-5mm)微量, L. B. (φ20-80mm)多量, 炭化粒(φ1-2mm)極微量
第9層	10YR3/3	暗褐色土	パミス粒(φ1-9mm)少量, P. B. (φ10-30mm)少量, ローム粒(φ1-9mm)中量, L. B. (φ10-50mm)少量, 炭化粒(φ1-5mm)微量
第10層	10YR3/3	暗褐色土	パミス粒(φ1-9mm)少量, P. B. (φ10-30mm)微量, ローム粒(φ1-9mm)多量, L. B. (φ10-80mm)中量, 炭化粒(φ1-9mm)微量
第11層	10YR3/1	黒褐色土	パミス粒(φ1-5mm)微量, ローム粒(φ1-9mm)微量, 炭化粒(φ1-9mm)少量, 焼土粒(φ1-5mm)微量, 灰多量, 10YR3/2黒褐色土少量, 灰層
第12層	10YR3/3	暗褐色土	パミス粒(φ1-5mm)微量, ローム粒(φ1-9mm)少量, L. B. (φ10-30mm)少量, 炭化粒(φ1-3mm)微量, 焼土粒(φ1-2mm)極微量
第13層	10YR3/3	暗褐色土	パミス粒(φ1-9mm)極微量, P. B. (φ10-25mm)微量, ローム粒(φ1-9mm)中量, L. B. (φ10-60mm)多量, 炭化粒(φ1-5mm)微量, 焼土粒(φ1-2mm)極微量
第14層	10YR5/4	にぶい黄褐色土	パミス粒(φ1-5mm)微量, ローム粒(φ1-9mm)多量, L. B. (φ10-30mm)中量
第15層	10YR2/2	黒褐色土	パミス粒(φ1-9mm)少量, P. B. (φ10-30mm)少量, ローム粒(φ1-9mm)少量, L. B. (φ10-60mm)少量, 炭化粒(φ1-3mm)微量, 粘土ブロック(φ10-20mm)微量
第16層	10YR5/4	にぶい黄褐色土	パミス粒(φ1-5mm)微量, ローム粒(φ1-9mm)多量, L. B. (φ10-50mm)多量, 焼土粒(φ1-3mm)極微量
第17層	10YR3/2	黒褐色土	パミス粒(φ1-9mm)少量, P. B. (φ10-25mm)少量, ローム粒(φ1-9mm)中量, L. B. (φ10-50mm)微量, 炭化粒(φ1-5mm)微量, 焼土粒(φ1-3mm)極微量
第18層	10YR3/3	暗褐色土	パミス粒(φ1-9mm)少量, P. B. (φ10-30mm)微量, ローム粒(φ1-9mm)多量, L. B. (φ10-40mm)中量, 炭化粒(φ1-5mm)微量, 焼土粒(φ1-9mm)極微量
第19層	10YR2/2	黒褐色土	パミス粒(φ1-9mm)少量, ローム粒(φ1-5mm)微量, 炭化粒(φ1-2mm)極微量
第20層	10YR4/3	にぶい黄褐色土	パミス粒(φ1-9mm)微量, ローム粒(φ1-9mm)中量, L. B. (φ10-50mm)少量, 炭化粒(φ1-3mm)極微量
第21層	10YR3/2	黒褐色土	パミス粒(φ1-9mm)微量, ローム粒(φ1-9mm)中量, L. B. (φ10-20mm)微量, 炭化粒(φ1-3mm)極微量
第22層	10YR4/2	灰黄褐色土	パミス粒(φ1-9mm)微量, P. B. (φ10-40mm)微量, ローム粒(φ1-9mm)中量, L. B. (φ10-100mm)多量, 炭化粒(φ1-9mm)微量, 焼土粒(φ1-3mm)極微量
第23層	10YR4/3	にぶい黄褐色土	パミス粒(φ1-5mm)極微量, ローム粒(φ1-9mm)少量, L. B. (φ10-25mm)少量, 炭化粒(φ1-3mm)極微量
第24層	10YR4/3	にぶい黄褐色土	パミス粒(φ1-5mm)微量, ローム粒(φ1-9mm)中量, L. B. (φ10-100mm)中量, 炭化粒(φ1-5mm)微量, 焼土粒(φ1-5mm)極微量
SD-020			
第a層	10YR2/2	黒褐色土	パミス粒(φ1-9mm)少量, P. B. (φ10-25mm)微量, ローム粒(φ1-9mm)少量, L. B. (φ10-20mm)微量, 炭化粒(φ1-5mm)微量
第b層	10YR3/2	黒褐色土	パミス粒(φ1-9mm)極微量, ローム粒(φ1-9mm)少量, L. B. (φ10-40mm)中量, 炭化粒(φ1-5mm)微量, 焼土粒(φ1-3mm)極微量
STP-013			
第ア層	10YR2/1	黒色土	パミス粒(φ1-9mm)微量, 炭化粒(φ1-3mm)極微量
第イ層	10YR2/1	黒色土	パミス粒(φ1-5mm)微量, 炭化粒(φ1-2mm)極微量
第ウ層	10YR3/2黒褐色土と10YR2/2黒褐色土の混合土		パミス粒(φ1-9mm)少量, P. B. (φ10-25mm)微量, 炭化粒(φ1-5mm)極微量
第エ層	10YR3/2	黒褐色土	パミス粒(φ1-9mm)多量, P. B. (φ10-20mm)中量, 炭化粒(φ1-2mm)極微量
第オ層	10YR2/2	黒褐色土	パミス粒(φ1-9mm)少量, 炭化粒(φ1-5mm)極微量

I-2
SK

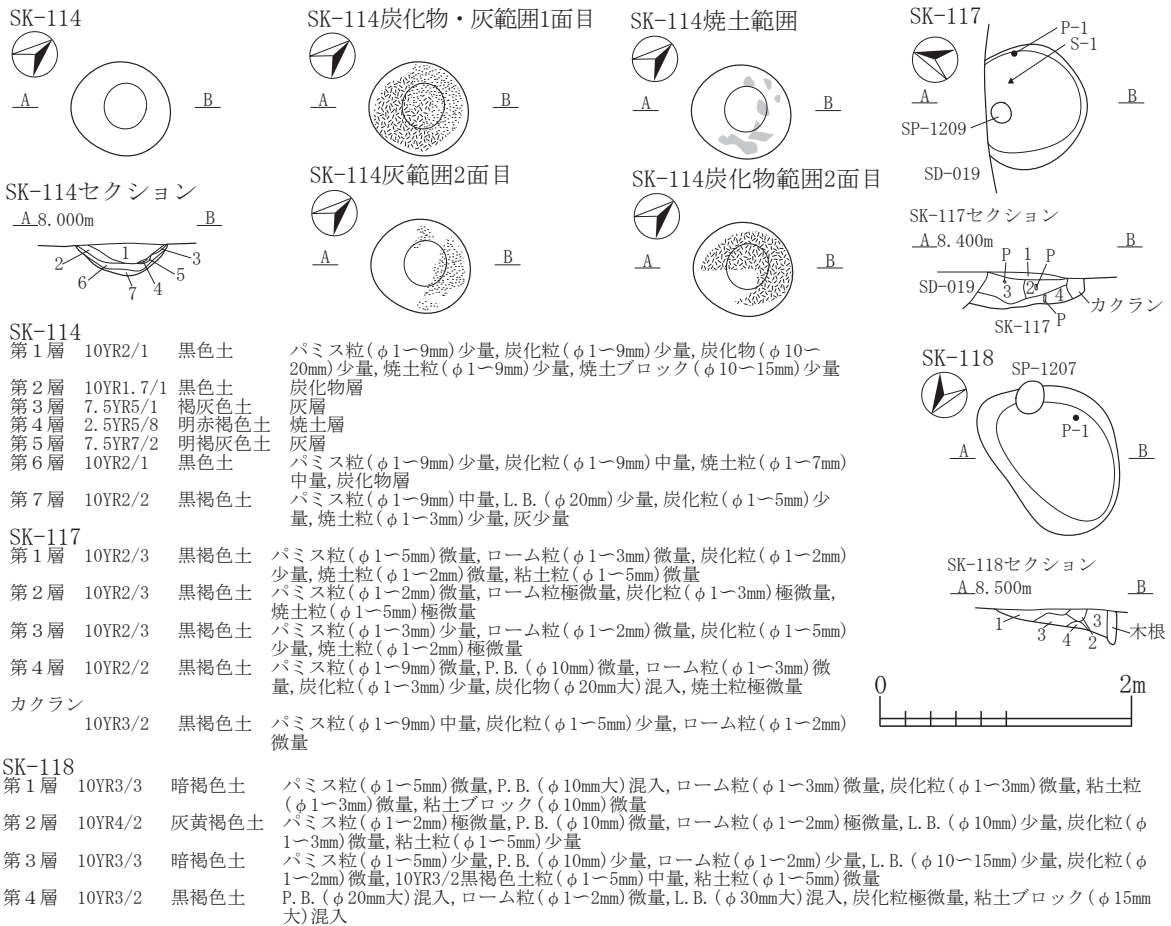
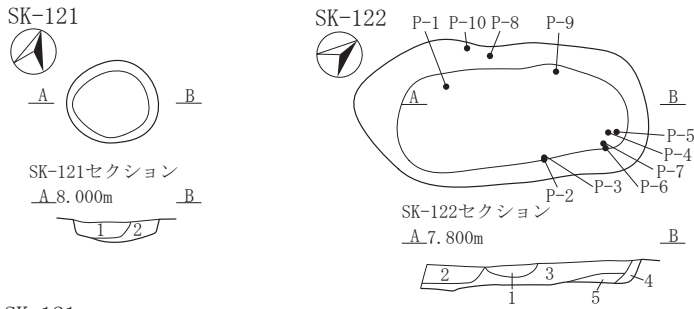

- SK-121
 第1層 10YR3/2 黒褐色土 パミス粒(φ1~9mm)中量, P. B. (φ10~20mm)少量, 炭化粒(φ1~9mm)少量, 焼土粒(φ1~7mm)少量
 第2層 10YR3/3 暗褐色土 パミス粒(φ1~9mm)中量, P. B. (φ10~20mm)中量, 炭化粒(φ1~9mm)少量, 焼土粒(φ1~5mm)少量
- SK-122
 第1層 10YR2/2 黒褐色土 ローム粒(φ3~9mm)中量, L. B. (φ10~20mm)中量
 第2層 10YR2/2 黒褐色土 ローム粒(φ3~5mm)微量, 炭化粒(φ1~3mm)微量
 第3層 10YR3/3 暗褐色土 ローム粒(φ3~5mm)少量, 炭化粒(φ1~3mm)微量, 焼土粒(φ1~3mm)微量
 第4層 10YR3/3 暗褐色土 ローム粒(φ3~5mm)中量
 第5層 10YR2/3 黒褐色土 ローム粒(φ3~5mm)微量

SK-125b・131・135

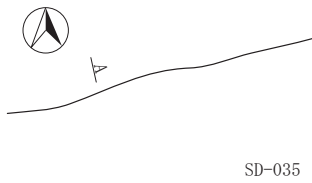

SK-125



図 2-314 土坑 -27

SK-126・138・139・140・142

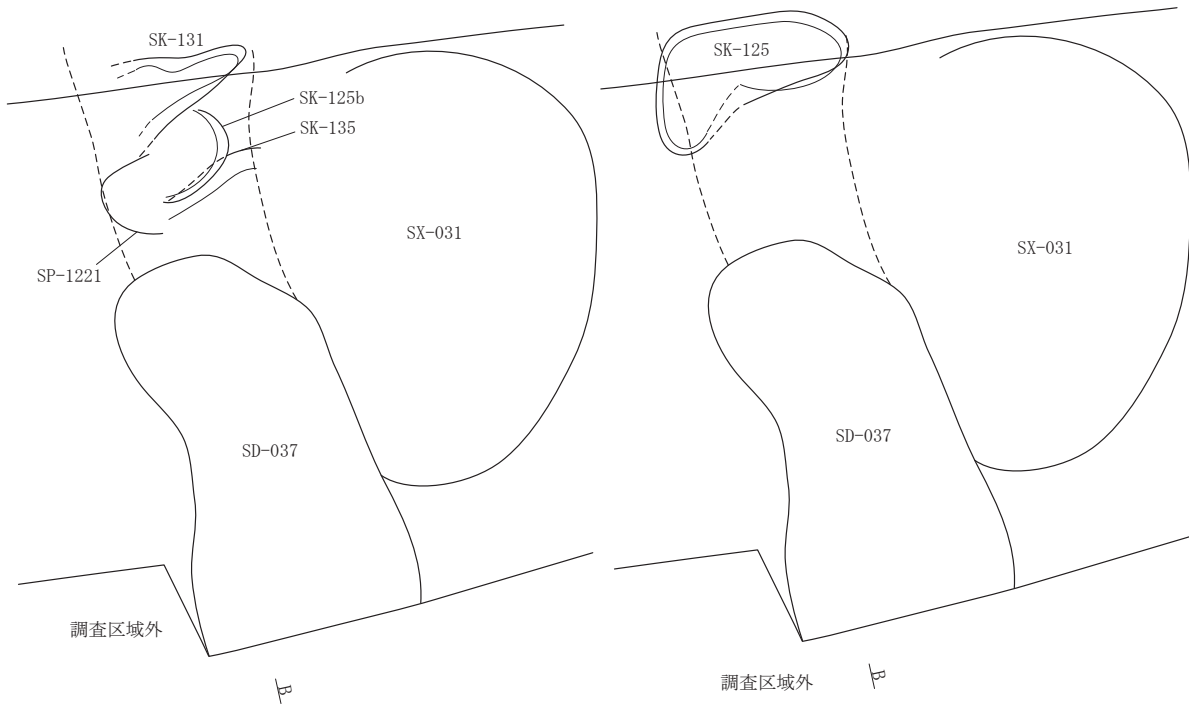
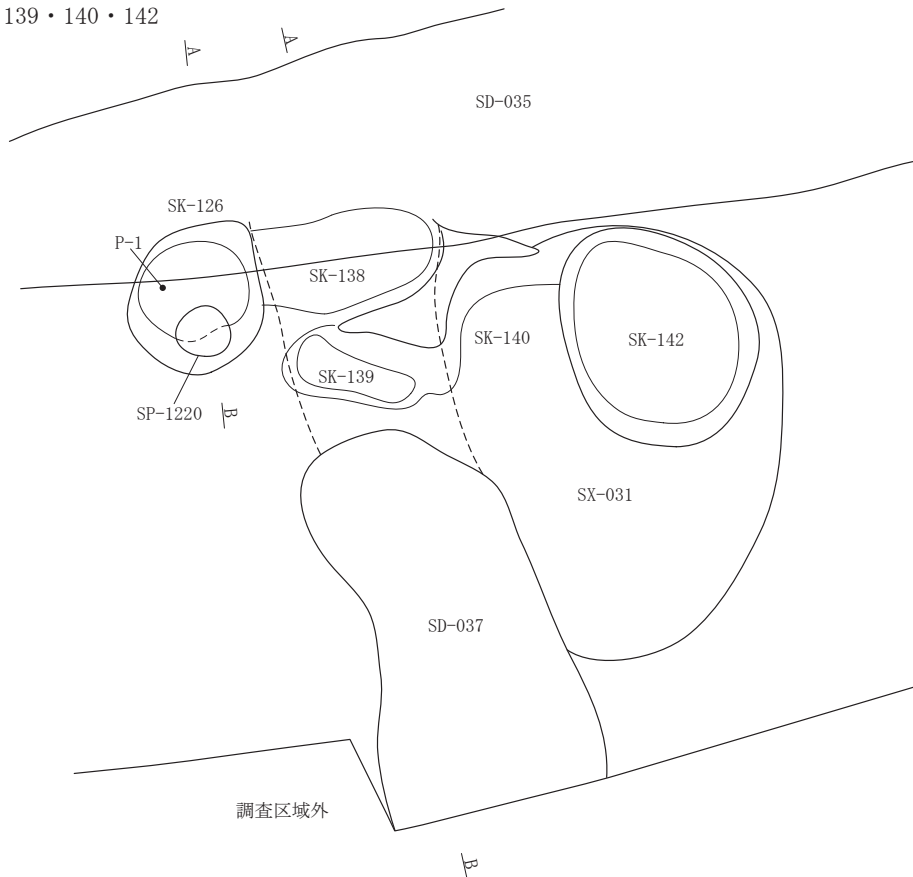

I-2
SK

SK-125・125b・131・138・139・SD-035・037セクション
A 7.500m

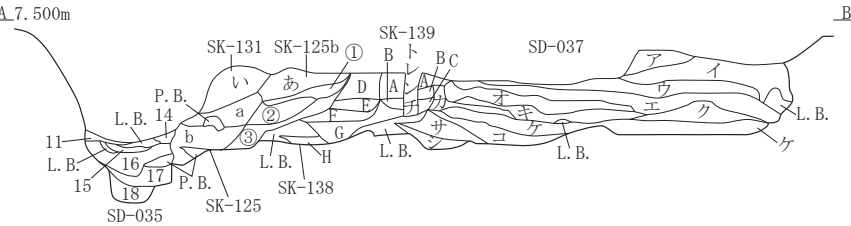

SK-126・SD-035セクション
A 7.500m

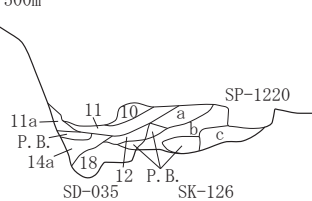

SK-125		
第a層	10YR3/3 暗褐色土	パミス粒(φ1-9mm)中量, P.B.(φ10-50mm)少量, ローム粒(φ1-5mm)少量, 10YR3/2黒褐色土ブロック(φ10-30mm)少量
第b層	10YR3/2 黒褐色土	パミス粒(φ1-5mm)微量, P.B.(φ40mm)微量, ローム粒(φ1-5mm)微量
第①層	10YR3/1 黒褐色土	パミス粒(φ1-3mm)少量, P.B.(φ10-15mm)微量, ローム粒(φ1-5mm)微量
第②層	10YR2/3 黒褐色土	パミス粒(φ1-9mm)少量, P.B.(φ10-20mm)微量, ローム粒(φ1-5mm)少量
第③層	10YR2/2 黒褐色土	パミス粒(φ1-5mm)少量, P.B.(φ10mm)微量, ローム粒(φ1-5mm)微量, L.B.(φ10mm)微量
SK-125b		
第a層	10YR3/2 黒褐色土	パミス粒(φ1-5mm)少量, P.B.(φ10-15mm)微量, ローム粒(φ1-5mm)少量, L.B.(φ10mm)微量
SK-126		
第a層	10YR2/3 黒褐色土	パミス粒(φ1-5mm)少量, P.B.(φ10-20mm)少量, ローム粒(φ1-2mm)微量, L.B.(φ10mm)微量
第b層	10YR2/2 黒褐色土	パミス粒(φ1-2mm)微量, P.B.(φ10-20mm)微量
第c層	10YR3/2 黒褐色土	パミス粒(φ1-9mm)少量, P.B.(φ100mm)少量, ローム粒(φ5-9mm)微量, L.B.(φ10-20mm)微量
SK-131		
第i層	10YR4/2 灰黄褐色土	パミス粒(φ1-3mm)少量, P.B.(φ10mm)微量, ローム粒(φ1-2mm)極微量, L.B.(φ10mm)微量, 10YR3/2黒褐色土粒(φ3-5mm)少量

図 2-315 土坑 -28

SK-139

第A層	10YR2/3	黒褐色土	パミス粒(φ1-3mm)少量, ローム粒(φ1-5mm)微量, L. B. (φ10mm)極微量
第B層	7.5YR2/2	黒褐色土	パミス粒(φ1-2mm)極微量, ローム粒(φ1-2mm)微量
第C層	10YR3/1	黒褐色土	パミス粒(φ1-2mm)極微量, ローム粒(φ1-2mm)極微量, 10YR2/2黒褐色土粒(φ3-5mm)微量
第D層	7.5YR2/1	黒色土	パミス粒(φ1-3mm)少量, P. B. (φ10mm)極微量, ローム粒(φ1-3mm)少量
第E層	7.5YR3/1	黒褐色土	パミス粒(φ1-9mm)少量
第F層	10YR3/2	黒褐色土	パミス粒(φ1-5mm)少量, ローム粒(φ1-5mm)微量, L. B. (φ10-15mm)微量, 10YR2/3黒褐色土粒(φ3-5mm)少量
第G層	7.5YR3/1	黒褐色土	パミス粒(φ1-2mm)少量, ローム粒(φ1-5mm)少量, L. B. (φ10-20mm)少量, 10YR3/3暗褐色土粒(φ1-5mm)少量, 粘土ブロック(φ10-15mm)微量

SK-138

第H層	10YR2/2	黒褐色土	パミス粒(φ1-2mm)微量, ローム粒(φ1-5mm)微量, L. B. (φ10mm大)混入, 粘土粒(φ1-3mm)微量, 粘土ブロック(φ10-15mm)微量
-----	---------	------	---

SD-035

第1層	10YR3/3	暗褐色土	パミス粒(φ1-9mm)中量, P. B. (φ10-20mm)微量, ローム粒(φ1-5mm)少量, L. B. (φ10-30mm)微量, 10YR2/3黒褐色土ブロック(φ10-20mm)少量
第2層	10YR4/4	褐色土	パミス粒(φ1-5mm)少量, ローム粒(φ1-9mm)少量, L. B. (φ10-40mm)微量, 炭化粒(φ1-5mm)微量, 10YR3/2黒褐色土ブロック(φ10-20mm)少量
第3層	10YR3/4	暗褐色土	パミス粒(φ1-5mm)少量, ローム粒(φ1-9mm)少量, 炭化粒(φ1-9mm)少量, 焼土粒(φ1-2mm)微量
第4層	7.5YR3/3	暗褐色土	パミス粒(φ1-5mm)微量, P. B. (φ10-20mm)微量, ローム粒(φ1-9mm)少量, L. B. (φ10-50mm)少量, 炭化粒(φ1-2mm)少量, 焼土粒極微量, 10YR3/2黒褐色土ブロック(φ10-20mm)微量
第5層	10YR3/3	暗褐色土	パミス粒(φ1-9mm)少量, P. B. (φ10-20mm)微量, ローム粒(φ1-5mm)微量, 炭化粒(φ1-3mm)少量
第6層	10YR2/3	黒褐色土	パミス粒(φ1-9mm)少量, ローム粒(φ1-2mm)微量, 炭化粒(φ1-5mm)微量, 炭化物(φ10mm)微量, 焼土粒(φ1-3mm)微量
第7層	10YR2/2	黒褐色土	パミス粒(φ1-5mm)少量, P. B. (φ10mm)極微量, ローム粒(φ1-3mm)少量, 炭化粒(φ1-9mm)少量, 炭化物(φ10mm)少量, 焼土粒(φ1-2mm)微量
第8層	10YR3/2	黒褐色土	パミス粒(φ1-2mm)微量, ローム粒(φ1-5mm)少量, 炭化粒(φ1-9mm)少量, 炭化物(φ20mm大)混入, 焼土粒(φ1-2mm)微量
第9層	7.5YR2/3	極暗褐色土	パミス粒(φ1-3mm)微量, ローム粒(φ1-9mm)少量, 炭化粒(φ1-5mm)中量, 炭化物(φ10mm)少量, 焼土粒(φ1-2mm)微量
第10層	10YR2/3	黒褐色土	パミス粒(φ1-3mm)少量, ローム粒(φ1-3mm)中量, 炭化粒(φ1-3mm)少量, 炭化物(φ10mm)微量, 焼土粒(φ1-3mm)少量
第11層	7.5YR3/2	黒褐色土	パミス粒(φ1-5mm)少量, ローム粒(φ1-3mm)中量, L. B. (φ10mm)微量, 炭化粒(φ1-2mm)少量, 10YR2/1黒色土ブロック(φ10mm)微量
第11a層	10YR4/3	にぶい黄褐色土	パミス粒(φ1-5mm)少量, ローム粒(φ1-3mm)微量, 10YR4/2灰黄褐色土粒(φ5-9mm)微量, 7.5YR5/6明褐色土ブロック(φ10mm)微量
第12層	7.5YR2/2	黒褐色土	パミス粒(φ1-9mm)少量, ローム粒(φ1-3mm)微量, 炭化粒(φ1-2mm)少量, 炭化物(φ10mm)微量, 粘土ブロック(φ10-30mm)微量
第13層	10YR3/1	黒褐色土	パミス粒(φ3-5mm)極微量, ローム粒(φ1-9mm)少量, 炭化粒(φ1-2mm)微量, 7.5YR2/2黒褐色土ブロック(φ10-20mm)微量, 7.5YR5/6明褐色土ブロック(φ10-15mm)微量
第14層	10YR5/6	黄褐色土	パミス粒(φ1-9mm)多量, ローム粒(φ1-5mm)中量, L. B. (φ10-30mm)微量
第14a層	10YR5/4	にぶい黄褐色土	P. B. (φ10-15mm)微量, ローム粒(φ1-9mm)微量, 2.5Y3/2黒褐色土粒(φ1-9mm)中量
第15層	10YR3/3	暗褐色土	パミス粒(φ1-9mm)多量, P. B. (φ10-20mm)中量, ローム粒(φ1-5mm)微量, 10YR3/1黒褐色土ブロック(φ10-20mm)少量
第16層	10YR4/4	褐色土	パミス粒(φ1-9mm)微量, ローム粒(φ1-5mm)少量, L. B. (φ10-30mm)少量, 粘土ブロック(φ10-30mm)少量
第17層	10YR4/4	褐色土	パミス粒(φ1-9mm)少量, P. B. (φ10-20mm)中量, ローム粒(φ5-9mm)中量, L. B. (φ10-30mm)微量, 2.5Y3/2黒褐色土ブロック(φ10-20mm)微量, 7.5YR3/4暗褐色土ブロック(φ10-15mm)少量, 10YR2/2黒褐色土ブロック(φ20-30mm)微量
第18層	10YR3/1	黒褐色土	P. B. (φ10-15mm)微量, ローム粒(φ5-9mm)微量, 2.5Y3/2黒褐色土ブロック(φ20-30mm)微量, 10YR7/3にぶい黄褐色土ブロック(φ10-20mm)少量, 10YR5/2灰黄褐色土ブロック(φ10-30mm)少量, 10YR5/4にぶい黄褐色土ブロック(φ10-20mm)微量
SD-037			
第ア層	10YR3/2	黒褐色土	パミス粒(φ1-5mm)少量, P. B. (φ10mm)極微量, ローム粒(φ1-3mm)微量, 10YR3/2黒褐色土粒(φ1-3mm)少量
第イ層	10YR2/3	黒褐色土	パミス粒(φ1-9mm)少量, P. B. (φ10-15mm)微量, ローム粒(φ1-5mm)少量, L. B. (φ10-20mm)少量, 粘土粒(φ3-5mm)微量, 粘土ブロック(φ10mm大)混入, 10YR3/2黒褐色土ブロック(φ10-15mm)少量
第ウ層	10YR2/2	黒褐色土	パミス粒(φ1-5mm)微量, P. B. (φ10-15mm)極微量, ローム粒(φ1-5mm)微量, L. B. (φ10-20mm)微量, 粘土粒(φ1-3mm)少量
第エ層	10YR2/3	黒褐色土	パミス粒(φ1-9mm)少量, P. B. (φ10-20mm)微量, ローム粒(φ1-2mm)微量, L. B. (φ10mm)極微量
第オ層	7.5YR2/3	極暗褐色土	パミス粒(φ1-3mm)少量, P. B. (φ10-15mm)微量, ローム粒(φ1-3mm)微量, L. B. (φ10mm)微量, 10YR2/2黒褐色土粒(φ1-3mm)少量
第カ層	10YR3/1	黒褐色土	パミス粒(φ1-9mm)少量, P. B. (φ10-15mm)微量, ローム粒(φ1-5mm)微量, L. B. (φ10mm)微量
第キ層	10YR3/2	黒褐色土	パミス粒(φ1-3mm)微量, ローム粒(φ5-9mm)微量, L. B. (φ10mm)微量, 10YR2/3黒褐色土ブロック(φ10-20mm)微量
第ク層	7.5YR4/4	褐色土	パミス粒(φ3-5mm)少量, ローム粒(φ1-9mm)中量, L. B. (φ10-20mm)中量, 粘土粒(φ3-9mm)少量, 2.5Y3/2黒褐色土粒(φ5-9mm)少量, 10YR3/2黒褐色土ブロック(φ10-30mm)微量
第ケ層	10YR3/3	暗褐色土	パミス粒(φ1-9mm)微量, P. B. (φ10-20mm)少量, ローム粒(φ5-9mm)微量, L. B. (φ10-30mm)少量, 10YR3/2黒褐色土ブロック(φ10-20mm)少量
第コ層	10YR2/3	黒褐色土	パミス粒(φ1-9mm)中量, P. B. (φ10mm)微量, ローム粒(φ1-5mm)微量, L. B. (φ10-30mm)微量, 10YR3/3暗褐色土粒(φ1-5mm)少量, 10YR3/3暗褐色土ブロック(φ10-15mm)少量
第サ層	10YR4/3	にぶい黄褐色土	パミス粒(φ1-9mm)少量, P. B. (φ10-40mm)中量, ローム粒(φ1-5mm)微量, L. B. (φ50mm大)混入
第シ層	10YR2/2	黒褐色土	パミス粒(φ1-3mm)微量, P. B. (φ10-30mm)微量, ローム粒(φ1-9mm)微量, L. B. (φ40mm大)混入, 粘土ブロック(φ10-20mm)微量



図 2-316 土坑 -29

I-2
SK

SK-136・137

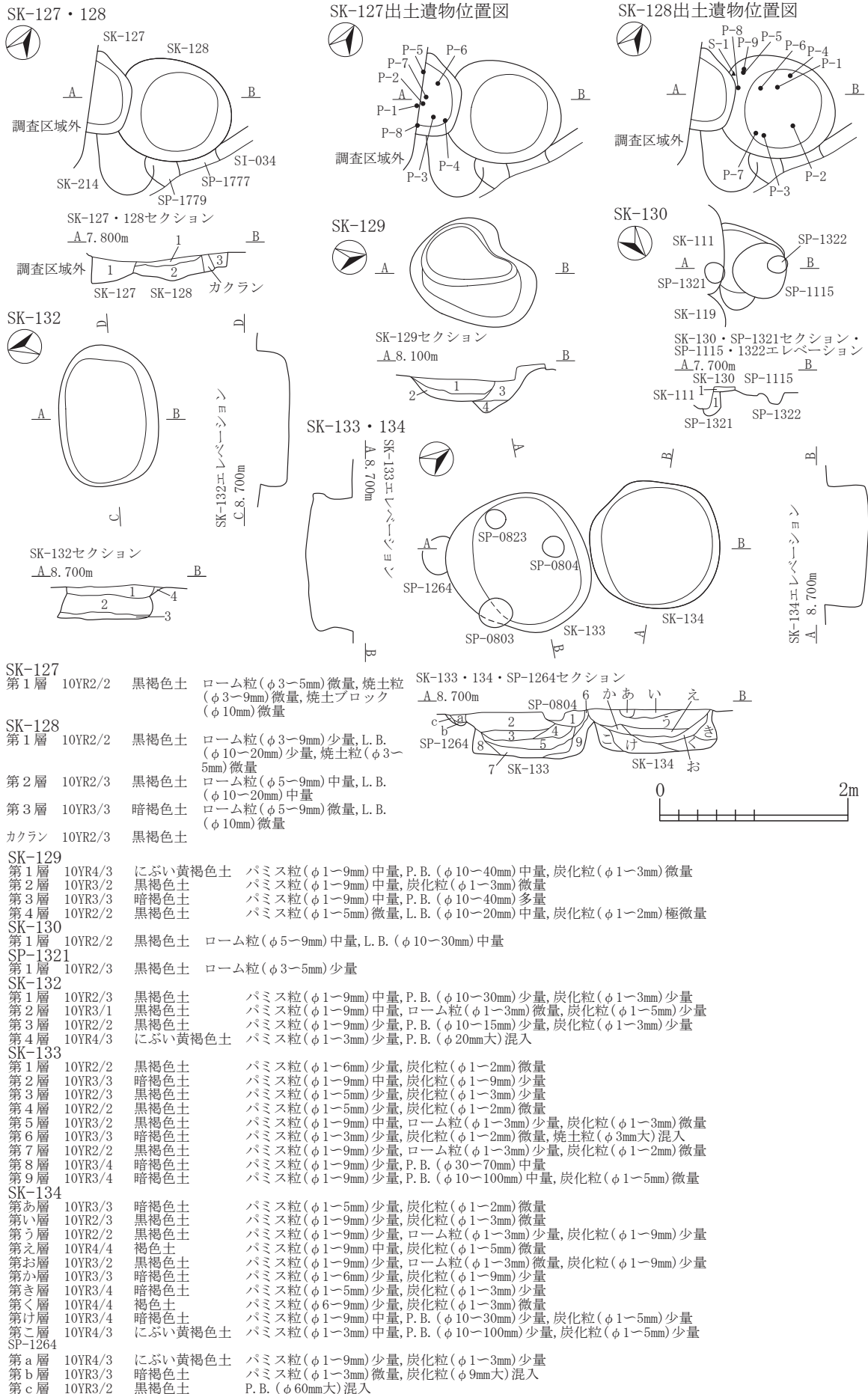
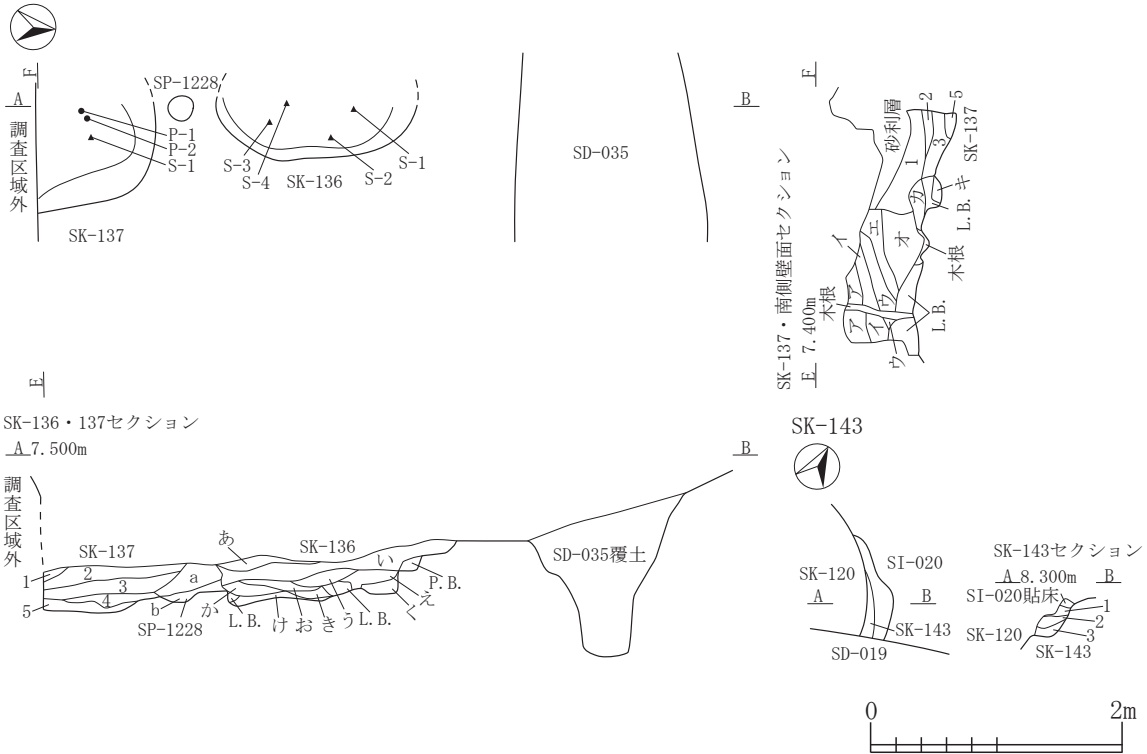

SK-136	SK-137	SK-143
第あ層 7.5YR2/2 黒褐色土	第1層 10YR3/3 暗褐色土	第1層 10YR4/3 にぶい黄褐色土
第い層 7.5YR2/3 極暗褐色土	第2層 10YR3/2 黒褐色土	第2層 10YR3/2 黒褐色土
第う層 10YR2/3 黒褐色土	第3層 7.5YR3/2 黒褐色土	第3層 10YR4/4 褐色土
第え層 7.5YR3/2 黒褐色土	第4層 10YR2/2 黒褐色土	第イ層 10YR3/4 暗褐色土
第お層 10YR3/2 黒褐色土	第5層 7.5YR2/3 極暗褐色土	第ウ層 10YR3/2 黒褐色土
第か層 10YR4/3 にぶい黄褐色土	SP-1228	第エ層 10YR2/3 黒褐色土
第き層 10YR3/4 暗褐色土	第a層 10YR2/3 黒褐色土	第オ層 10YR4/2 灰黄褐色土
第く層 10YR3/3 暗褐色土	第b層 10YR3/2 黒褐色土	第カ層 10YR2/1 黒色土
第け層 10YR3/2 黒褐色土	南側壁面セクション	第キ層 7.5YR2/1 黒色土
	第ア層 10YR4/4 褐色土	SK-143
	第イ層 10YR3/4 暗褐色土	第1層 10YR4/3 にぶい黄褐色土
	第ウ層 10YR3/2 黒褐色土	第2層 10YR3/2 黒褐色土
	第エ層 10YR2/3 黒褐色土	第3層 10YR4/4 褐色土
	第オ層 10YR4/2 灰黄褐色土	
	第カ層 10YR2/1 黒色土	
	第キ層 7.5YR2/1 黒色土	

図 2-317 土坑 -30

I-2
SK

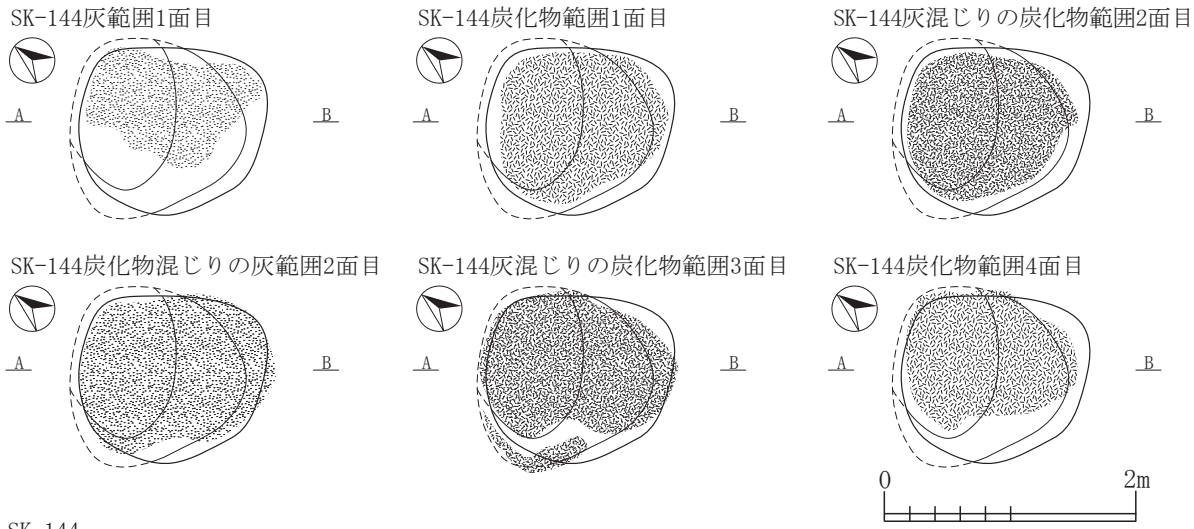
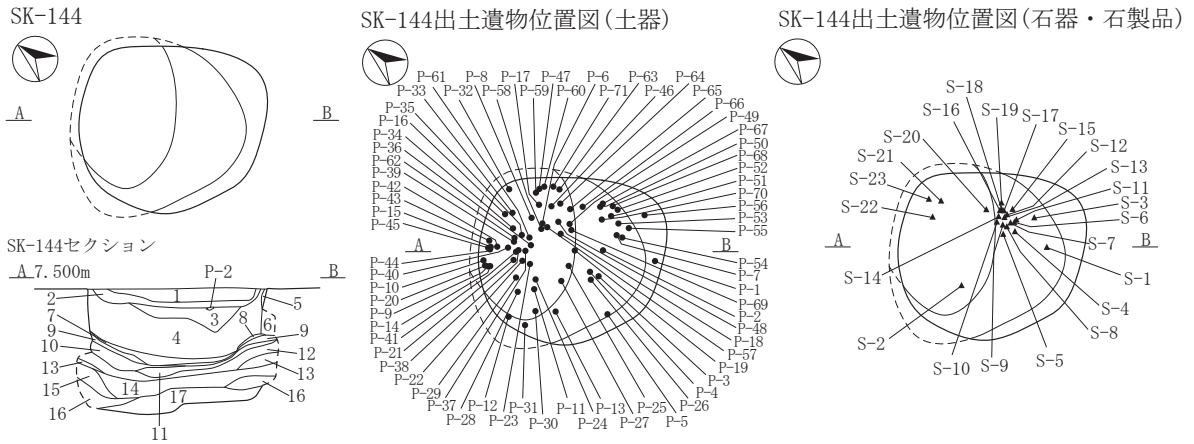

SK-144

第1層	10YR3/3	暗褐色土	パミス粒(φ1-9mm)少量, P. B. (φ10-20mm)少量, ローム粒(φ1-9mm)中量, L. B. (φ10-20mm)少量, 炭化粒(φ1-9mm)少量, 焼土粒(φ1-9mm)少量
第2層	10YR4/1	褐灰色土	炭化物(φ10-20mm)少量, 焼土粒(φ1-9mm)少量, 灰層
第3層	10YR4/3	にぶい黄褐色土	パミス粒(φ1-9mm)中量, P. B. (φ10-50mm)少量, L. B. (φ10-15mm)少量, 炭化粒(φ1-9mm)少量, 焼土粒(φ1-5mm)少量
第4層	10YR2/2	黒褐色土	パミス粒(φ1-9mm)中量, P. B. (φ10-20mm)少量, L. B. (φ10-15mm)少量, 炭化粒(φ1-9mm)少量, 焼土粒(φ1-3mm)少量
第5層	10YR6/4	にぶい黄橙色土	炭化粒(φ1-5mm)少量, L. B. 層
第6層	10YR3/3	暗褐色土	パミス粒(φ1-9mm)少量, 炭化粒(φ1-5mm)少量, 焼土粒(φ1-3mm)少量
第7層	10YR3/1	黒褐色土	灰混入, 炭化物層
第8層	10YR6/6	明黄褐色土	炭化粒(φ1-3mm)微量, L. B. 層
第9層	10YR3/2	黒褐色土	パミス粒(φ1-9mm)少量, 炭化粒(φ1-5mm)少量, 焼土粒(φ1-3mm)少量
第10層	10YR3/1	黒褐色土	灰と炭化物層
第11層	10YR3/2	黒褐色土	パミス粒(φ1-5mm)少量, L. B. (φ10-30mm)中量, 炭化粒(φ1-9mm)少量, 焼土粒(φ1-5mm)少量
第12層	10YR3/1	黒褐色土	焼土粒(φ1-9mm)中量, 焼土ブロック(φ10-20mm)少量, 小礫(φ10-30mm)中量, 灰と炭化物層
第13層	10YR6/6	明黄褐色土	P. B. 層
第14層	10YR2/1	黒色土	焼土粒(φ1-9mm)少量, 灰(φ1-9mm)中量, 炭化物層
第15層	10YR4/3	にぶい黄褐色土	パミス粒(φ1-9mm)少量, 炭化粒(φ1-5mm)少量
第16層	10YR6/6	明黄褐色土	10YR2/2黒褐色土少量, P. B. 層
第17層	10YR1.7/1	黒色土	パミス粒(φ1-5mm)少量, 炭化粒(φ1-9mm)多量, 炭化物(φ10-20mm)中量, 焼土粒(φ1-9mm)少量, 焼土ブロック(φ10-30mm)少量, 灰(φ1-9mm)少量, 炭化物層



図 2-318 土坑 -31

I-2
SK

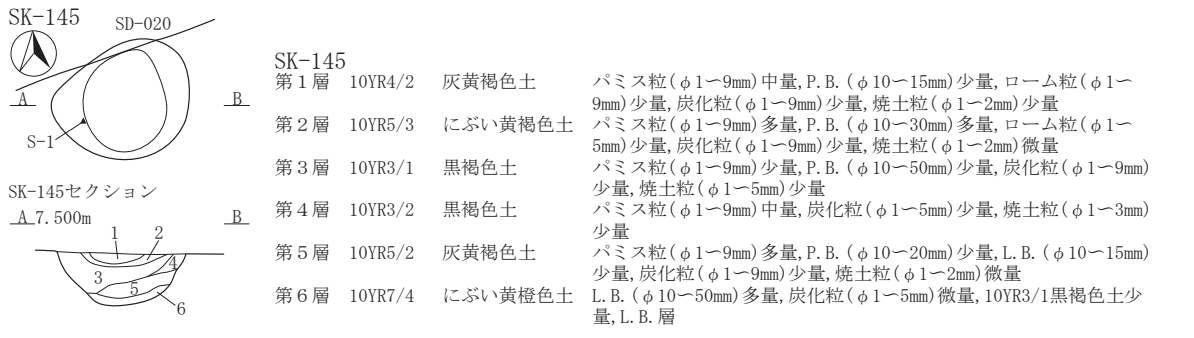
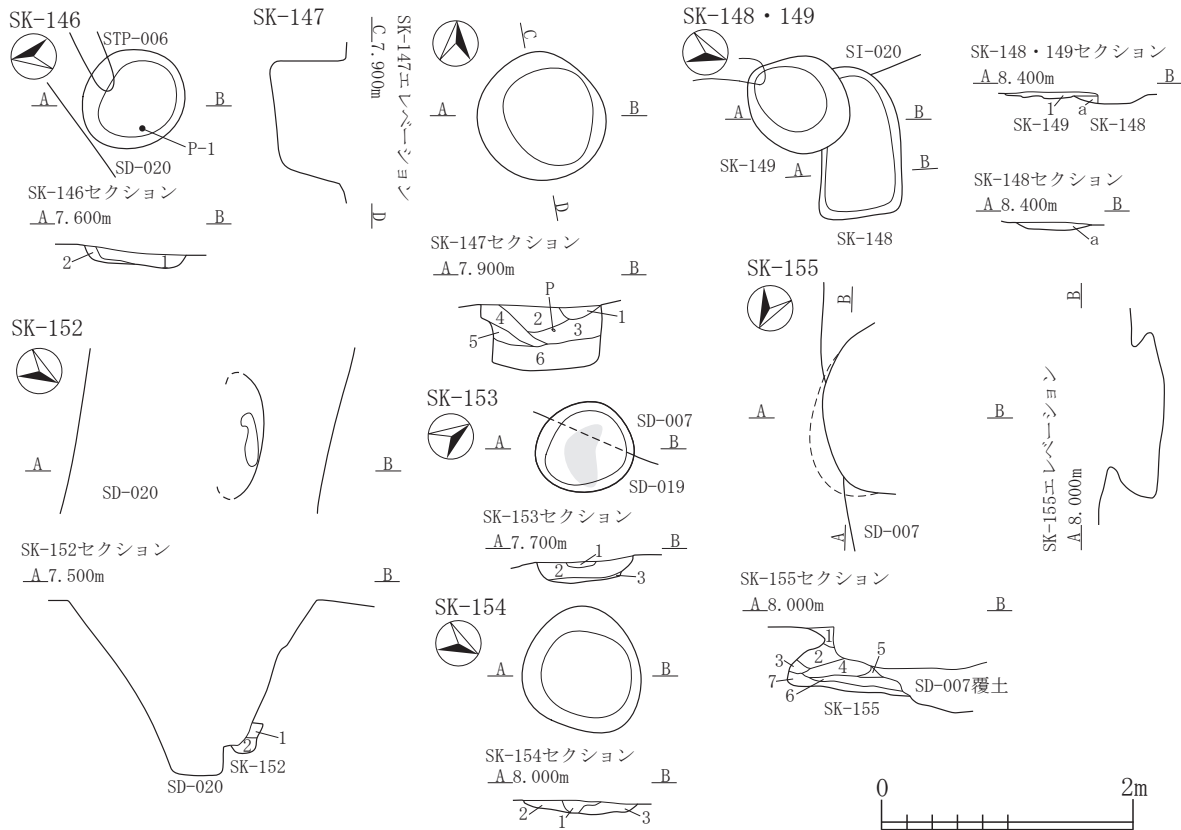

SK-146

第1層 10YR3/1 黒褐色土 パミス粒(φ1-9mm)少量, P. B. (φ10-20mm)少量, 炭化粒(φ1-9mm)少量, 焼土粒(φ1-9mm)少量, 焼土ブロック(φ10-20mm)少量

第2層 10YR3/2 黒褐色土 パミス粒(φ1-9mm)少量, ローム粒(φ1-9mm)少量, 炭化粒(φ1-5mm)少量, 焼土粒(φ1-5mm)少量

SK-147

第1層 10YR2/3 黒褐色土 パミス粒(φ2-5mm)微量, 炭化粒(φ1-6mm)少量, 焼土粒(φ2-3mm)微量

第2層 10YR3/3 暗褐色土 パミス粒(φ1-9mm)少量, ローム粒(φ1-9mm)少量, L. B. (φ10-70mm)中量, 炭化粒(φ1-2mm)微量, 焼土粒(φ1-9mm)少量

第3層 10YR3/2 黒褐色土 パミス粒(φ1-5mm)少量, ローム粒(φ3-9mm)少量, 炭化粒(φ1-5mm)少量, 焼土粒(φ2-5mm)微量

第4層 10YR3/2 黒褐色土 ローム粒(φ1-2mm)微量, 焼土粒(φ1-3mm)微量

第5層 10YR3/4 暗褐色土 パミス粒(φ1-9mm)少量, ローム粒(φ1-6mm)少量, 炭化粒(φ1-2mm)微量, 焼土粒(φ1-3mm)微量

第6層 10YR2/3 黒褐色土 ローム粒(φ1-9mm)少量, L. B. (φ30mm大)混入, 炭化粒(φ1-5mm)少量

SK-148

第a層 10YR5/4 にぶい黄褐色土 パミス粒(φ1-9mm)多量, P. B. (φ10-30mm)中量, 炭化粒(φ1-2mm)微量

SK-149

第1層 10YR4/4 褐色土 パミス粒(φ1-9mm)中量, P. B. (φ10-25mm)少量, 炭化粒(φ1-3mm)極微量, 粘土粒(φ5-9mm)微量

SK-152

第1層 10YR4/2 灰黄褐色土 パミス粒(φ1-5mm)少量, L. B. (φ10-30mm)少量, 炭化粒(φ1-2mm)少量, 焼土粒(φ1mm)微量

第2層 10YR3/2 黒褐色土 パミス粒(φ1-5mm)少量, ローム粒(φ1-9mm)中量, L. B. (φ10-20mm)中量, 炭化粒(φ1-5mm)少量, 焼土粒(φ1mm)微量

SK-153

第1層 10YR3/3 暗褐色土 パミス粒(φ1-5mm)少量, 炭化粒(φ1-5mm)少量, 焼土粒(φ1-9mm)少量, 焼土ブロック(φ10-30mm)中量

第2層 10YR3/1 黒褐色土 パミス粒(φ1-9mm)少量, L. B. (φ10mm)少量, 炭化粒(φ1-9mm)少量, 焼土粒(φ1-5mm)少量

第3層 10YR3/1 黒褐色土 パミス粒(φ1-9mm)少量, 炭化粒(φ1-5mm)少量, 焼土粒(φ1-3mm)少量

SK-154

第1層 10YR3/2 黒褐色土 パミス粒(φ1-9mm)多量, P. B. (φ10-30mm)少量

第2層 10YR2/2 黒褐色土 パミス粒(φ1-9mm)少量, P. B. (φ10-30mm)中量, 炭化粒(φ1-5mm)少量

第3層 10YR2/2 黒褐色土 パミス粒(φ1-9mm)多量, P. B. (φ10-50mm)多量

SK-155

第1層 10YR4/3 にぶい黄褐色土 パミス粒(φ1-9mm)少量, 炭化粒(φ1-9mm)少量

第2層 10YR2/3 黒褐色土 パミス粒(φ1-5mm)少量, P. B. (φ10-20mm)少量, 炭化粒(φ1-5mm)微量

第3層 10YR2/2 黒褐色土 パミス粒(φ1-3mm)少量, P. B. (φ20mm大)混入

第4層 10YR3/3 暗褐色土 パミス粒(φ1-9mm)多量, P. B. (φ10-20mm)少量, 炭化粒(φ1-7mm)微量

第5層 10YR3/3 暗褐色土 パミス粒(φ1-3mm)少量

第6層 10YR2/2 黒褐色土 パミス粒(φ1-9mm)少量, 炭化粒(φ1-3mm)微量

第7層 10YR4/6 褐色土 10YR2/2黒褐色土少量, P. B. 層

図 2-319 土坑 -32

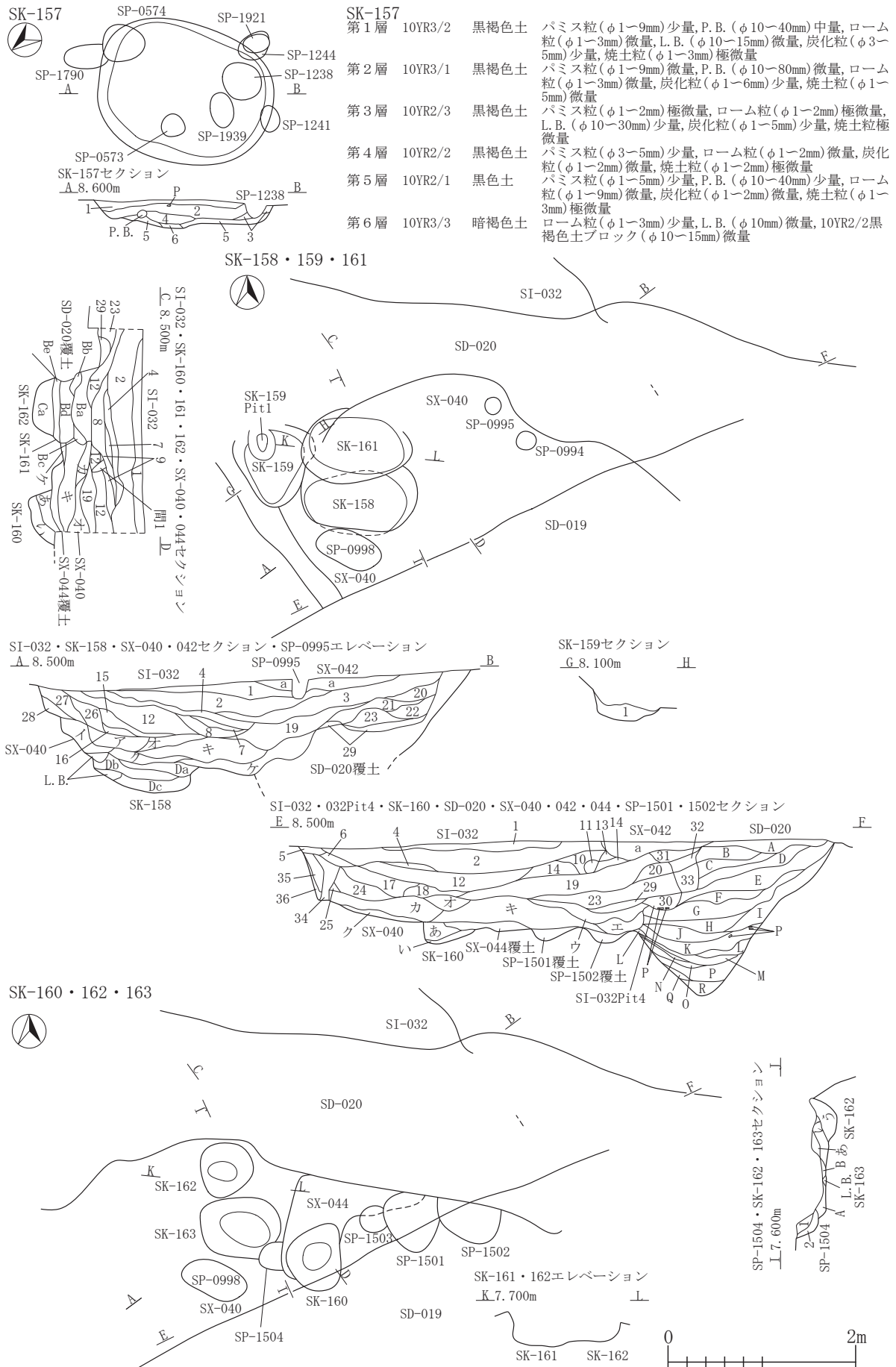

I-2
SK

図 2-320 土坑 -33

I-2
SK

SK-158			
第Da層	10YR2/2	黒褐色土	パミス粒(φ1-9mm)微量, ローム粒(φ1-9mm)少量, L.B.(φ10-60mm)少量, 炭化粒(φ1-3mm)微量
第Db層	10YR2/2	黒褐色土	パミス粒(φ1-5mm)微量, ローム粒(φ1-9mm)少量, 炭化粒(φ1-3mm)微量
第Dc層	10YR3/2	黒褐色土	パミス粒(φ1-9mm)少量, ローム粒(φ1-9mm)少量, L.B.(φ10-50mm)少量, 炭化粒(φ1-3mm)極微量
SK-159			
第1層	10YR3/3	暗褐色土	パミス粒(φ1-9mm)中量, P.B.(φ10-30mm)少量, L.B.(φ10-60mm)中量, 炭化粒(φ1-3mm)微量
SK-160			
第a層	10YR3/2	黒褐色土	P.B.(φ10-20mm)少量, ローム粒(φ1-9mm)少量, L.B.(φ10-60mm)中量, 炭化粒(φ1-3mm)極微量
第i層	10YR3/2	黒褐色土	パミス粒(φ1-9mm)微量, P.B.(φ30-50mm)少量, L.B.(φ30-60mm)多量
SK-161			
第Ba層	10YR3/3	暗褐色土	パミス粒(φ1-9mm)少量, P.B.(φ10-25mm)微量, ローム粒(φ1-9mm)多量, L.B.(φ10-20mm)少量, 炭化粒(φ1-2mm)微量, 焼土粒(φ1-5mm)極微量
第Bb層	10YR2/1	黒色土	パミス粒(φ1-9mm)少量, P.B.(φ10-40mm)中量, ローム粒(φ1-9mm)少量
第Bc層	10YR3/2	黒褐色土	パミス粒(φ1-9mm)微量, ローム粒(φ1-9mm)中量, L.B.(φ10-20mm)少量
第Bd層	10YR2/2	黒褐色土	パミス粒(φ1-9mm)微量, ローム粒(φ1-9mm)中量, L.B.(φ10-50mm)中量
第Be層	10YR2/2	黒褐色土	パミス粒(φ1-9mm)少量, ローム粒(φ1-9mm)少量, L.B.(φ10-30mm)少量, 炭化粒(φ1-5mm)微量
SK-162			
第a層	10YR4/2	灰黄褐色土	パミス粒(φ1-5mm)少量, ローム粒(φ1-9mm)中量, 炭化粒(φ1-9mm)少量, 焼土粒(φ1-2mm)微量
第i層	10YR6/4	にぶい黄褐色土	P.B.(φ15mm)微量, L.B.(φ10-70mm)多量, 炭化粒(φ1-5mm)少量, 焼土粒(φ1-2mm)微量, L.B.層
第う層	10YR3/2	黒褐色土	P.B.(φ10-15mm)少量, ローム粒(φ1-9mm)中量, L.B.(φ10-30mm)中量, 炭化粒(φ1-3mm)微量, 焼土粒(φ1-2mm)微量
第Ca層	10YR4/3	にぶい黄褐色土	パミス粒(φ1-9mm)少量, ローム粒(φ1-9mm)中量, L.B.(φ10-50mm)中量, 炭化粒(φ1-5mm)微量
SK-163			
第A層	10YR3/2	黒褐色土	パミス粒(φ1-5mm)少量, P.B.(φ10-12mm)少量, L.B.(φ10-50mm)中量, 炭化粒(φ1-9mm)少量, 焼土粒(φ1-2mm)微量
第B層	10YR3/2	黒褐色土	パミス粒(φ1-9mm)少量, P.B.(φ10-15mm)少量, L.B.(φ10-50mm)多量, 炭化粒(φ1-5mm)少量, 焼土粒(φ1-2mm)微量
SI-032			
第1層	10YR4/3	にぶい黄褐色土	パミス粒(φ1-5mm)少量, ローム粒(φ1-9mm)中量, L.B.(φ10-30mm)中量, 炭化粒(φ1-3mm)微量, 焼土粒(φ1-3mm)少量
第2層	10YR4/4	褐色土	パミス粒(φ1-9mm)少量, P.B.(φ10-50mm)中量, ローム粒(φ1-9mm)中量, L.B.(φ10-30mm)中量, 炭化粒(φ1-5mm)少量
第3層	10YR3/2	黒褐色土	パミス粒(φ1-9mm)少量, ローム粒(φ1-9mm)少量, 炭化粒(φ1-3mm)微量
第4層	10YR3/2	黒褐色土	パミス粒(φ5-9mm)少量, P.B.(φ10-25mm)少量, 炭化粒(φ1-3mm)微量
第5層	10YR3/2	黒褐色土	パミス粒(φ5-9mm)少量, 焼土粒(φ1-3mm)微量
第6層	10YR4/6	褐色土	パミス粒(φ1-3mm)少量, 焼土粒(φ3mm)微量
第7層	10YR3/2	黒褐色土	パミス粒(φ1-9mm)少量, ローム粒(φ1-5mm)微量, 炭化粒(φ1-3mm)極微量
第8層	10YR3/3	暗褐色土	パミス粒(φ1-9mm)少量, ローム粒(φ1-9mm)微量, 炭化粒(φ1-5mm)極微量
第9層	10YR3/2	黒褐色土	パミス粒(φ1-9mm)少量, ローム粒(φ1-5mm)微量, 炭化粒(φ1-2mm)極微量
第10層	10YR4/3	にぶい黄褐色土	P.B.(φ10-30mm)少量, ローム粒(φ1-9mm)少量, L.B.(φ10-30mm)少量, 焼土粒(φ1-3mm)少量
第11層	10YR2/3	黒褐色土	ローム粒(φ1-9mm)少量, L.B.(φ10-15mm)少量, 炭化粒(φ1-3mm)少量
第12層	10YR4/3	にぶい黄褐色土	パミス粒(φ1-9mm)少量, P.B.(φ10-20mm)少量, ローム粒(φ1-5mm)微量, 炭化粒(φ1-2mm)微量
第13層	10YR5/3	にぶい黄褐色土	パミス粒(φ3-5mm)微量, P.B.(φ10-20mm)微量
第14層	10YR4/3	にぶい黄褐色土	P.B.(φ10-30mm)少量, ローム粒(φ1-9mm)少量, L.B.(φ10-30mm)少量, 焼土粒(φ1-3mm)微量
第15層	10YR3/3	暗褐色土	パミス粒(φ1-9mm)少量, P.B.(φ10-30mm)少量, ローム粒(φ1-9mm)中量, L.B.(φ10-400mm)少量, 炭化粒(φ1-3mm)微量
第16層	10YR3/3	暗褐色土	パミス粒(φ1-9mm)微量, ローム粒(φ1-5mm)微量, 炭化粒(φ1-3mm)極微量
第17層	7.5YR5/6明褐色土と10YR3/4暗褐色土の混合土		P.B.(φ20-30mm)少量
第18層	10YR3/1	黒褐色土	L.B.(φ10-70mm)少量
第19層	10YR3/2	黒褐色土	パミス粒(φ1-9mm)少量, P.B.(φ10-15mm)少量, ローム粒(φ1-5mm)少量, L.B.(φ10-40mm)少量
第20層	10YR4/3	にぶい黄褐色土	パミス粒(φ5-9mm)中量
第21層	10YR3/2	黒褐色土	パミス粒(φ1-9mm)少量, P.B.(φ10-15mm)微量, 炭化粒(φ1-3mm)極微量
第22層	10YR3/3	暗褐色土	パミス粒(φ1-9mm)少量, 炭化粒(φ1-5mm)微量, 焼土粒(φ1-5mm)極微量
第23層	10YR3/4	暗褐色土	パミス粒(φ5-9mm)少量, P.B.(φ20-40mm)少量, ローム粒(φ5-9mm)少量, L.B.(φ10-60mm)多量
第24層	10YR4/3	にぶい黄褐色土	パミス粒(φ1-9mm)多量, P.B.(φ10-30mm)多量, ローム粒(φ1-5mm)多量, L.B.(φ10-30mm)中量
第25層	10YR3/4	暗褐色土	パミス粒(φ1-9mm)少量, P.B.(φ10-30mm)少量, L.B.(φ10-60mm)多量
第26層	10YR2/2	黒褐色土	パミス粒(φ1-9mm)少量, ローム粒(φ1-5mm)微量, 炭化粒(φ1-3mm)微量
第27層	10YR3/2	黒褐色土	パミス粒(φ1-9mm)中量, P.B.(φ10-30mm)少量, ローム粒(φ1-9mm)少量, L.B.(φ10-30mm)少量
第28層	10YR3/2黒褐色土と10YR2/2黒褐色土の混合土		パミス粒(φ1-9mm)中量, ローム粒(φ1-5mm)微量, 炭化粒(φ1-3mm)微量, 焼土粒(φ1-2mm)極微量
第29層	10YR4/3	にぶい黄褐色土	P.B.(φ20-50mm)少量, ローム粒(φ1-5mm)中量
第30層	10YR3/4	暗褐色土	ローム粒(φ5-9mm)中量, 炭化粒(φ1-5mm)微量, 焼土粒(φ1-5mm)微量, SI-032Pit4
第31層	10YR2/2	黒褐色土	パミス粒(φ5-9mm)中量, ローム粒(φ1-3mm)少量
第32層	10YR4/4	褐色土	パミス粒(φ1-9mm)微量, ローム粒(φ1-5mm)中量, L.B.(φ10-15mm)少量, 焼土粒(φ1-5mm)少量
第33層	10YR4/3	にぶい黄褐色土	パミス粒(φ5-9mm)少量, ローム粒(φ5-9mm)中量, L.B.(φ50-70mm)少量
第34層	10YR3/4	暗褐色土	パミス粒(φ1-9mm)中量, P.B.(φ10-20mm)中量
第35層	10YR5/4	にぶい黄褐色土	L.B.(φ30-50mm)多量
第36層	10YR6/4明黄褐色土と10YR3/4暗褐色土の混合土		ローム層
間1層	10YR3/2	黒褐色土	パミス粒(φ1-5mm)少量
SD-020			
第A層	10YR4/4	褐色土	パミス粒(φ1-9mm)少量, P.B.(φ10-50mm)中量, ローム粒(φ1-9mm)中量, L.B.(φ10-30mm)中量, 炭化粒(φ1-5mm)少量
第B層	10YR4/3	にぶい黄褐色土	パミス粒(φ5-9mm)中量, P.B.(φ10-30mm)少量
第C層	10YR3/4	暗褐色土	パミス粒(φ5-9mm)少量, P.B.(φ10-40mm)少量, ローム粒(φ5-9mm)少量, L.B.(φ10-60mm)多量
第D層	10YR3/3	暗褐色土	P.B.(φ60mm)微量, ローム粒(φ1-9mm)中量, L.B.(φ10-30mm)中量
第E層	10YR5/6	黄褐色土	パミス粒(φ3-5mm)少量, P.B.(φ10-15mm)中量
第F層	10YR5/6	黄褐色土	パミス粒(φ3-9mm)少量, P.B.(φ10-30mm)中量, ローム粒(φ1-9mm)少量, L.B.(φ10-30mm)少量
第G層	10YR5/4	にぶい黄褐色土	パミス粒(φ1-9mm)中量, P.B.(φ10-30mm)中量, L.B.(φ10-30mm)多量, 炭化物(φ10-15mm)少量
第H層	10YR3/4	暗褐色土	パミス粒(φ3-5mm)少量, 焼土粒(φ1-2mm)少量
第I層	10YR3/3	暗褐色土	パミス粒(φ1-3mm)少量
第J層	10YR3/4	暗褐色土	パミス粒(φ1-9mm)中量, P.B.(φ10-15mm)少量
第K層	10YR3/2	黒褐色土	パミス粒(φ1-9mm)中量, P.B.(φ10-15mm)微量
第L層	10YR4/3	にぶい黄褐色土	P.B.(φ10-40mm)多量
第M層	10YR3/4	暗褐色土	パミス粒(φ1-5mm)中量
第N層	10YR5/6	黄褐色土	パミス層
第O層	10YR3/2	黒褐色土	パミス粒(φ3-5mm)少量
第P層	10YR5/4	にぶい黄褐色土	パミス粒(φ1-9mm)少量, P.B.(φ10-15mm)少量
第Q層	10YR5/6	黄褐色土	パミス層
第R層	10YR4/1	褐色土	ローム粒(φ1-5mm)多量, L.B.(φ10-15mm)少量

SX-040			
第ア層	10YR2/1 黒色土	パミス粒(φ1-9mm)少量,炭化粒(φ1-3mm)極微量	
第イ層	10YR3/2黒褐色土と10YR2/2黒褐色土の混合土	パミス粒(φ1-9mm)中量, P. B. (φ10-20mm)少量, ローム粒(φ1-9mm)中量, L. B. (φ10-30mm)少量,炭化粒(φ1-5mm)微量	
第ウ層	10YR4/4 褐色土	P. B. (φ20-30mm)少量, ローム粒(φ5-9mm)少量	
第エ層	7.5YR4/4 褐色土	P. B. (φ20mm)少量, ローム粒(φ1-9mm)中量, L. B. (φ10-15mm)中量	
第オ層	10YR3/3 暗褐色土	パミス粒(φ5-9mm)多量, P. B. (φ10-20mm)多量, ローム粒(φ1-9mm)中量, L. B. (φ10-50mm)中量	
第カ層	10YR3/4 暗褐色土	パミス粒(φ1-9mm)中量, P. B. (φ10-30mm)中量, ローム粒(φ1-9mm)多量, L. B. (φ10-80mm)多量, 焼土粒(φ5mm)少量	
第キ層	10YR4/2 灰黄褐色土	P. B. (φ15mm)少量, ローム粒(φ3-5mm)多量, L. B. (φ10-30mm)多量, 焼土粒(φ3-5mm)微量	
第ク層	10YR6/6 明黄褐色土	ローム層	
第ケ層	10YR3/2 黒褐色土	パミス粒(φ1-9mm)少量, ローム粒(φ1-9mm)多量, L. B. (φ10-40mm)中量, 炭化粒(φ1-5mm)極微量	
SX-042			
第a層	10YR3/4 暗褐色土	パミス粒(φ1-9mm)多量, P. B. (φ10-30mm)少量, 焼土粒(φ1-3mm)少量	
SP-1504			
第1層	10YR3/3 暗褐色土	パミス粒(φ1-9mm)中量, L. B. (φ10-15mm)少量, 炭化粒(φ1-5mm)少量, 焼土粒(φ1-2mm)微量	
第2層	10YR3/1 黒褐色土	パミス粒(φ1-9mm)少量, L. B. (φ10-40mm)中量, 炭化粒(φ1-5mm)少量, 焼土粒(φ1mm)微量	

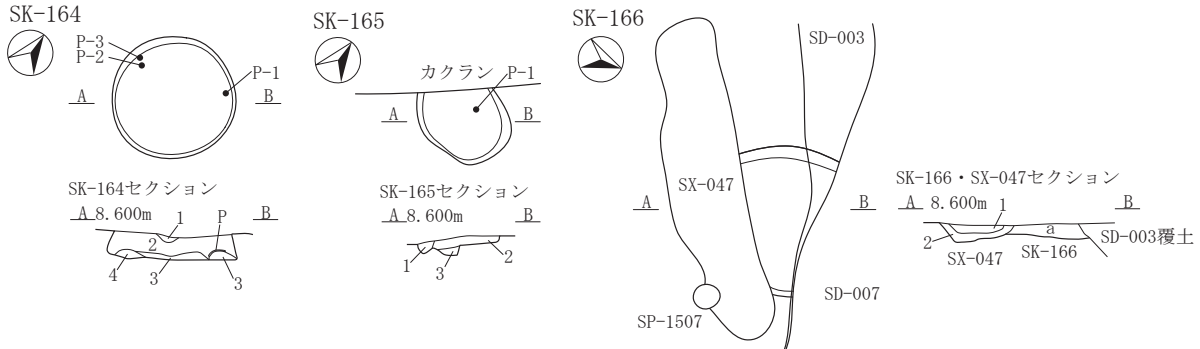

SK-164			
第1層	10YR3/3 暗褐色土	パミス粒(φ1-3mm)微量,炭化粒(φ1-3mm)微量,焼土粒(φ1-9mm)中量	
第2層	10YR3/3 暗褐色土	パミス粒(φ1-9mm)微量,炭化粒(φ1-9mm)微量,焼土粒(φ1-2mm)極微量	
第3層	10YR3/2 黒褐色土	パミス粒(φ1-9mm)中量,炭化粒(φ1-2mm)微量	
第4層	10YR4/3 にぶい黄褐色土	パミス粒(φ1-9mm)少量, L. B. (φ10-30mm)中量,炭化粒(φ1-2mm)極微量	
SK-165			
第1層	10YR4/3 にぶい黄褐色土	パミス粒(φ1-2mm)微量, ローム粒(φ1-5mm)少量,炭化粒(φ1-2mm)極微量	
第2層	10YR3/2 黒褐色土	パミス粒(φ1-3mm)微量, ローム粒(φ1-9mm)少量,炭化粒(φ1-2mm)微量	
第3層	10YR4/3 にぶい黄褐色土	ローム粒(φ1-9mm)少量, L. B. (φ10-40mm)多量,炭化粒(φ1-2mm)極微量	
SK-166			
第a層	10YR3/2 黒褐色土	パミス粒(φ1-5mm)少量,炭化粒(φ1-3mm)微量	
SX-047			
第1層	10YR3/3 暗褐色土	パミス粒(φ1-5mm)微量,炭化粒(φ1-3mm)微量,焼土粒(φ1-3mm)微量	
第2層	10YR4/3 にぶい黄褐色土	パミス粒(φ1-9mm)中量, P. B. (φ10-20mm)少量, L. B. (φ10-30mm)微量,炭化粒(φ1-2mm)極微量	



図 2-321 土坑 -34

I-2
SK

SK-167

第7層	10YR3/3	暗褐色土	パミス粒(φ1-5mm)微量, P. B. (φ10mm大)混入, ローム粒(φ1-3mm)少量, 炭化粒(φ1-2mm)微量, 焼土粒(φ1-7mm)少量, 粘土粒(φ1-3mm)微量
第1層	10YR3/2	黒褐色土	パミス粒(φ1-9mm)少量, ローム粒(φ3-9mm)少量, 炭化粒(φ1-9mm)中量, 焼土粒(φ1-5mm)少量
第9層	10YR2/3	黒褐色土	パミス粒(φ1-5mm)極微量, ローム粒(φ3-9mm)少量, 炭化粒(φ1-5mm)微量, 焼土粒(φ1-5mm)微量, 10YR3/2黒褐色土ブロック(φ30mm)微量
第2層	10YR2/2	黒褐色土	パミス粒(φ1-5mm)少量, P. B. (φ10-15mm)微量, ローム粒(φ1-2mm)微量, L. B. (φ10-30mm)微量
第4層	10YR4/3	にぶい黄褐色土	ローム粒(φ1-3mm)多量, 炭化粒(φ1-5mm)少量, 焼土粒(φ1-3mm)極微量, 10YR3/2黒褐色土粒(φ1-7mm)少量
第5層	10YR3/2	黒褐色土	パミス粒(φ1-5mm)微量, ローム粒(φ1-6mm)中量, L. B. (φ10mm)微量, 炭化粒(φ1-2mm)微量
第6層	7.5YR2/2	黒褐色土	パミス粒(φ1-9mm)少量, P. B. (φ10mm)微量, ローム粒(φ1-5mm)中量, L. B. (φ10-15mm)微量, 炭化粒(φ1-5mm)中量, 焼土粒(φ1-5mm)微量, 炭化物層
第7層	10YR3/2	黒褐色土	パミス粒(φ1-9mm)多量, P. B. (φ10-20mm)微量, ローム粒(φ1-9mm)少量, 炭化粒(φ1-3mm)微量, 焼土粒(φ1-2mm)少量
第8層	7.5YR3/2	黒褐色土	パミス粒(φ1-5mm)少量, P. B. (φ10-20mm)微量, ローム粒(φ1-2mm)微量, 炭化粒(φ1-3mm)微量, 焼土粒極微量
第10層	10YR2/3	黒褐色土	パミス粒(φ1-5mm)少量, P. B. (φ20-30mm)微量, ローム粒(φ1-2mm)微量, 10YR3/2黒褐色土粒(φ5-9mm)少量
第11層	10YR2/2	黒褐色土	パミス粒(φ1-9mm)中量, P. B. (φ10-15mm)少量, ローム粒(φ1-2mm)少量
第12層	10YR3/3	暗褐色土	パミス粒(φ1-5mm)少量, ローム粒(φ1-2mm)微量, 10YR3/2黒褐色土粒(φ5-9mm)少量, 10YR4/6褐色土ブロック(φ30mm大)混入
第13層	10YR3/1	黒褐色土	パミス粒(φ1-9mm)微量, P. B. (φ10-30mm)微量, ローム粒(φ1-9mm)少量, L. B. (φ10-15mm)微量, 炭化粒(φ1-2mm)微量, 炭化物(φ10-15mm)微量, 焼土粒(φ5mm)極微量
第14層	7.5YR3/1	黒褐色土	パミス粒(φ1-5mm)少量, ローム粒(φ1-9mm)少量, L. B. (φ10-30mm)微量, 10YR3/2黒褐色土粒(φ3-9mm)少量
第15層	10YR3/3	暗褐色土	パミス粒(φ1-5mm)少量, P. B. (φ10-15mm)微量, 10YR3/2黒褐色土粒(φ3-5mm)少量, 7.5YR2/1黒色土粒(φ3-5mm)少量
第16層	10YR3/1	黒褐色土	パミス粒(φ1-9mm)少量, P. B. (φ10-20mm)少量, ローム粒(φ1-3mm)少量, L. B. (φ10-20mm)少量, 10YR3/3暗褐色土粒(φ5-9mm)少量
第17層	7.5YR3/1	黒褐色土	パミス粒(φ3-5mm)微量, ローム粒(φ1-9mm)多量, L. B. (φ10-30mm)多量, 炭化粒(φ3-5mm)少量, 10YR5/2灰黄褐色粘土層(φ幅10mm×長さ400mm大)混入, 粘土ブロック(φ20mm大)混入, 10YR4/2灰黄褐色土ブロック(φ50mm大)混入, 5YR5/8明褐色土粒(φ3-9mm)少量
第18層	10YR2/1	黒色土	パミス粒(φ5-9mm)微量, P. B. (φ20-25mm)微量, ローム粒(φ1-9mm)少量, 炭化粒(φ3-5mm)少量, 10YR3/3暗褐色土粒(φ3-5mm)少量
第19層	7.5YR5/6	明褐色土	ローム粒(φ1-9mm)極多量, 炭化粒(φ3-5mm)微量, 10YR4/2灰黄褐色土粒(φ3-9mm)中量, 10YR5/2灰黄褐色粘土ブロック(φ10-15mm)少量
第20層	10YR3/2	黒褐色土	ローム粒(φ1-9mm)多量, L. B. (φ10-20mm)中量, 粘土ブロック(φ20-40mm)少量, 10YR3/1黒褐色土粒(φ5-9mm)少量
第21層	10YR3/1	黒褐色土	パミス粒(φ1-3mm)少量, P. B. (φ10-20mm)少量, ローム粒(φ1-3mm)少量, 焼土粒(φ1-2mm)極微量
第22層	10YR5/3	にぶい黄褐色土	パミス粒(φ1-3mm)少量, P. B. (φ10-20mm)少量, 炭化粒(φ5-9mm)少量, 7.5YR5/8明褐色土ブロック(φ10-15mm)中量
第23層	2.5YR3	淡黄色土	炭化粒(φ1-3mm)微量, 10YR5/3にぶい黄褐色土粒(φ5-9mm)少量, 10YR7/6明黄褐色土粒(φ3-5mm)少量, 7.5YR5/8明褐色土ブロック(φ10mm)少量, 粘土層

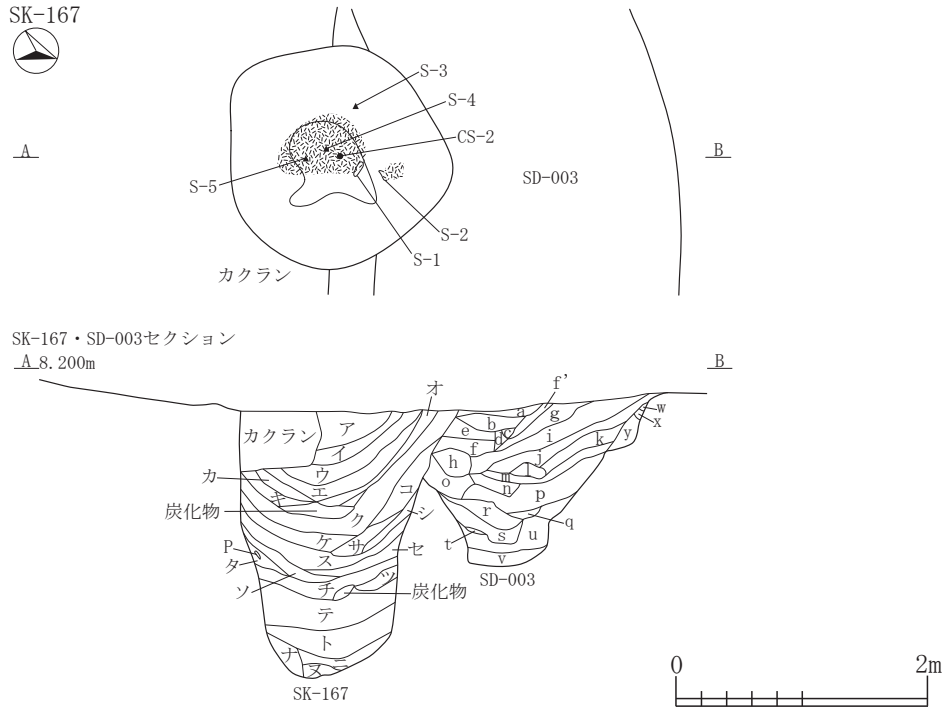
SD-003

第a層	10YR6/6	明黄褐色土	P. B. (φ10-15mm)少量, 下部に10YR4/3にぶい黄褐色土中量, L. B. 層
第b層	10YR3/2	黒褐色土	パミス粒(φ5-9mm)中量, ローム粒(φ1-5mm)少量
第c層	10YR4/2	灰黄褐色土	パミス粒(φ5-9mm)少量
第d層	10YR6/4	にぶい黄褐色土	L. B. 層
第e層	10YR3/2	黒褐色土	パミス粒(φ5-9mm)中量, P. B. (φ70mm)微量, ローム粒(φ5-9mm)少量
第f層	10YR2/3	黒褐色土	P. B. (φ10-20mm)少量
第f'層	10YR3/2	黒褐色土	パミス粒(φ1-9mm)多量, P. B. (φ10-30mm)極多量, L. B. (φ10-30mm)極多量
第g層	10YR4/3	にぶい黄褐色土	パミス粒(φ1-3mm)極多量, P. B. (φ10-15mm)微量, ローム粒(φ3-5mm)中量, L. B. (φ10-15mm)少量
第h層	10YR5/4	にぶい黄褐色土	P. B. (φ10-30mm)中量
第i層	10YR5/3	にぶい黄褐色土	パミス粒(φ5-9mm)少量, P. B. (φ10-20mm)少量, ローム粒(φ1-9mm)中量, L. B. (φ10-30mm)多量
第j層	10YR3/4	暗褐色土	パミス粒(φ3-5mm)極多量, ローム粒(φ3-9mm)中量, L. B. (φ10-20mm)多量
第k層	10YR4/3	にぶい黄褐色土	パミス粒(φ1-5mm)極多量, P. B. (φ10-15mm)少量
第l層	10YR5/4	にぶい黄褐色土	パミス粒(φ5-9mm)少量
第m層	10YR4/3	にぶい黄褐色土	パミス粒(φ1-9mm)多量, P. B. (φ20-50mm)中量, L. B. (φ20-30mm)中量
第n層	10YR3/2	黒褐色土	P. B. (φ10-50mm)中量
第o層	10YR3/2	黒褐色土	パミス粒(φ1-5mm)少量, P. B. (φ10-15mm)微量
第p層	10YR4/2	灰黄褐色土	パミス粒(φ1-9mm)極多量, P. B. (φ10-15mm)少量
第q層	10YR2/2	黒褐色土	
第r層	10YR5/4	にぶい黄褐色土	10YR2/1黒色土少量
第s層	10YR7/4	にぶい黄褐色土	10YR3/2黒褐色土ブロック(φ10-20mm)中量
第t層	10YR3/2	黒褐色土	パミス粒(φ5-9mm)少量
第u層	10YR5/4	にぶい黄褐色土	P. B. (φ10-20mm)中量
第v層	10YR3/2	黒褐色土	パミス粒(φ3-5mm)少量
第w層	10YR4/3	にぶい黄褐色土	パミス粒(φ3-5mm)多量
第x層	10YR8/3	浅黄褐色土	P. B. 層
第y層	10YR5/3	にぶい黄褐色土	パミス粒(φ1-3mm)極多量, P. B. (φ30-50mm)中量

SK-169

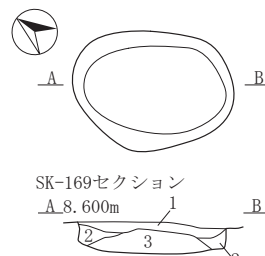

SK-169セクション
A. 8.600m

SK-170

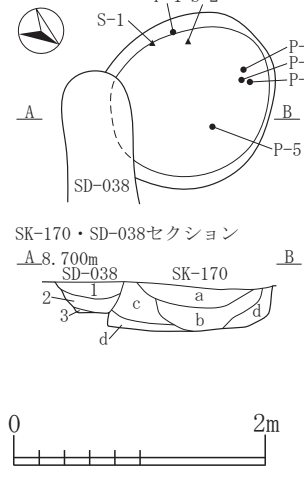

SK-170・SD-038セクション
A. 8.700m

SK-169

第1層	10YR2/2	黒褐色土	パミス粒(φ1-9mm)少量, 炭化粒(φ1-3mm)微量
第2層	10YR3/3	暗褐色土	パミス粒(φ1-9mm)少量, ローム粒(φ5-9mm)微量, 炭化粒(φ1-2mm)極微量
第3層	10YR4/4	褐色土	パミス粒(φ1-9mm)中量, P. B. (φ10-25mm)少量, 炭化粒(φ1-5mm)極微量

SK-170

第a層	10YR2/2	黒褐色土	パミス粒(φ1-9mm)微量, 炭化粒(φ1-3mm)極微量, 焼土粒(φ1-5mm)極微量
第b層	10YR2/2	黒褐色土	パミス粒(φ1-9mm)微量, 炭化粒(φ1-2mm)極微量
第c層	10YR3/3	暗褐色土	パミス粒(φ1-5mm)微量, 炭化粒(φ1-3mm)極微量, 焼土粒(φ1-5mm)極微量
第d層	10YR4/3	にぶい黄褐色土	パミス粒(φ1-9mm)少量, 炭化粒(φ1-3mm)極微量, 焼土粒(φ1-2mm)極微量

SD-038

第1層	10YR2/2	黒褐色土	パミス粒(φ1-5mm)微量, 炭化粒(φ1-2mm)極微量
第2層	10YR2/2	黒褐色土	パミス粒(φ1-9mm)少量, 炭化粒(φ1-2mm)極微量
第3層	10YR3/2	黒褐色土	パミス粒(φ1-9mm)中量, P. B. (φ10-20mm)少量, 炭化粒(φ1mm)極微量

図 2-322 土坑 -35



図 2-323 土坑 -36

I-2
SK

第11層	10YR3/3	暗褐色土	パミス粒(φ2-9mm)少量, P.B.(φ10mm)少量, ローム粒(φ2-9mm)中量, L.B.(φ10-20mm)中量
第12層	10YR3/3	暗褐色土	パミス粒(φ2-9mm)少量, P.B.(φ10mm)少量, ローム粒(φ2-9mm)中量, L.B.(φ10-20mm)中量
第13層	10YR2/2	黒褐色土	パミス粒(φ1-3mm)微量
第14層	10YR3/3	暗褐色土	パミス粒(φ5-9mm)多量, P.B.(φ10-20mm)多量, ローム粒(φ5-9mm)多量, L.B.(φ10-50mm)多量, 炭化粒(φ1-2mm)極微量
第15層	10YR2/2	黒褐色土	パミス粒(φ1-3mm)微量
第16層	10YR5/8	黄褐色土	P.B.層
第17層	10YR3/3	暗褐色土	パミス粒(φ3-9mm)少量, P.B.(φ10-15mm)少量, ローム粒(φ5-9mm)中量, L.B.(φ10-60mm)中量, 炭化粒(φ1-4mm)微量
第18層	10YR2/2	黒褐色土	ローム粒(φ2-3mm)微量
第19層	10YR2/2	黒褐色土	パミス粒(φ1-5mm)少量, ローム粒(φ5-9mm), L.B.(φ10-25mm)少量, 炭化粒(φ1-3mm)微量
第21層	10YR4/4	褐色土	パミス粒(φ5-9mm)多量, P.B.(φ10-40mm)多量, ローム粒(φ3-9mm)少量, L.B.(φ10mm)少量
第22層	10YR4/6	褐色土	L.B.(φ20-100mm)極多量, L.B.層
第23層	10YR4/6	褐色土	P.B.(φ50mm)極微量, L.B.層
第24層	10YR2/2	黒褐色土	パミス粒(φ1-5mm)少量, ローム粒(φ5-9mm)少量, L.B.(φ10mm)少量, 炭化粒(φ1-3mm)少量, 焼土粒(φ1-2mm)微量
第25層	10YR3/3	暗褐色土	パミス粒(φ3-9mm)多量, P.B.(φ10-20mm)多量, ローム粒(φ3-9mm)多量, L.B.(φ10-20mm)多量
第26層	10YR2/3	黒褐色土	パミス粒(φ5-9mm)多量, P.B.(φ10-30mm)多量, ローム粒(φ5-9mm)多量, L.B.(φ10-20mm)多量, 炭化粒(φ1-4mm)極微量
第27層	10YR2/3	黒褐色土	パミス粒(φ2-9mm)多量, P.B.(φ10-70mm)多量, ローム粒(φ5-9mm)多量, L.B.(φ10-50mm)多量
第28層	10YR2/3	黒褐色土	パミス粒(φ1-9mm)多量, P.B.(φ10-15mm)多量, ローム粒(φ1-9mm)中量, L.B.(φ10-15mm)中量, 炭化粒(φ1-2mm)微量
第29層	10YR1.7/1	黒色土	パミス粒(φ1-3mm)少量
第30層	10YR3/4	暗褐色土	P.B.(φ30-60mm)少量
第31層	10YR2/3	黒褐色土	パミス粒(φ5-9mm)中量, P.B.(φ10-35mm)中量, ローム粒(φ5-9mm)中量, L.B.(φ10-40mm)中量
第32層	10YR4/4	褐色土	P.B.(φ10-40mm)中量, ローム粒(φ5-9mm)中量, L.B.(φ10-20mm)中量
第33層	10YR2/3	黒褐色土	パミス粒(φ2-9mm)多量, P.B.(φ10-40mm)多量, ローム粒(φ3-9mm)多量, L.B.(φ10-40mm)多量
第34層	10YR4/6	褐色土	ローム粒(φ3-9mm)多量, L.B.(φ10-100mm)多量, 10YR2/2黒褐色土中量
第35層	10YR4/6	褐色土	ローム粒(φ5-9mm)多量, L.B.(φ10-50mm)多量, 10YR2/2黒褐色土少量
第38層	10YR4/6	褐色土	P.B.(φ40-100mm)中量, L.B.(φ100mm)少量
第39層	10YR4/6	褐色土	ローム粒(φ3-9mm)多量, L.B.(φ10-100mm)多量, 10YR2/2黒褐色土少量
第40層	10YR4/6	褐色土	P.B.(φ50-100mm)中量, L.B.(φ50-100mm)多量
第41層	10YR2/2	黒褐色土	パミス粒(φ1-9mm)少量, P.B.(φ10-20mm)少量
第42層	10YR4/6	褐色土	ローム粒(φ5-9mm)多量, L.B.(φ10-50mm)多量, 10YR2/2黒褐色土少量
第43層	10YR4/4	褐色土	P.B.(φ10-50mm)極多量
第44層	10YR2/2	黒褐色土	パミス粒(φ5-9mm)少量, P.B.(φ10mm)少量, ローム粒(φ5-9mm)少量, L.B.(φ10-15mm)少量, 炭化粒(φ1-3mm)少量, 焼土粒(φ1-2mm)微量
第45層	10YR4/4	褐色土	パミス粒(φ2-5mm)少量, ローム粒(φ2-9mm)少量, L.B.(φ10mm)少量, 炭化粒(φ1-2mm)微量
第46層	10YR2/2	黒褐色土	P.B.(φ10-100mm)中量
第47層	10YR2/3	黒褐色土	パミス粒(φ5-9mm)多量, P.B.(φ10-30mm)多量, ローム粒(φ5-9mm)多量, L.B.(φ10-20mm)多量
第50層	10YR4/6	褐色土	P.B.(φ10-25mm)中量, L.B.(φ10-80mm)多量
第51層	10YR3/3	暗褐色土	パミス粒(φ3-9mm)多量, P.B.(φ10-20mm)多量, ローム粒(φ3-9mm)少量, L.B.(φ10mm)少量
第52層	10YR3/3	暗褐色土	パミス粒(φ3-9mm)多量, P.B.(φ10-60mm)多量, ローム粒(φ3-9mm)少量, L.B.(φ10-30mm)少量
第53層	10YR4/3	にぶい黄褐色土	
第54層	10YR2/2	黒褐色土	パミス粒(φ3-7mm)少量, P.B.(φ30-40mm)微量
第55層	10YR6/6	明黄褐色土	
第56層	10YR3/3	暗褐色土	パミス粒(φ2-9mm)多量, P.B.(φ10-50mm)多量, ローム粒(φ5-9mm)中量, L.B.(φ10-25mm)中量

SK-177

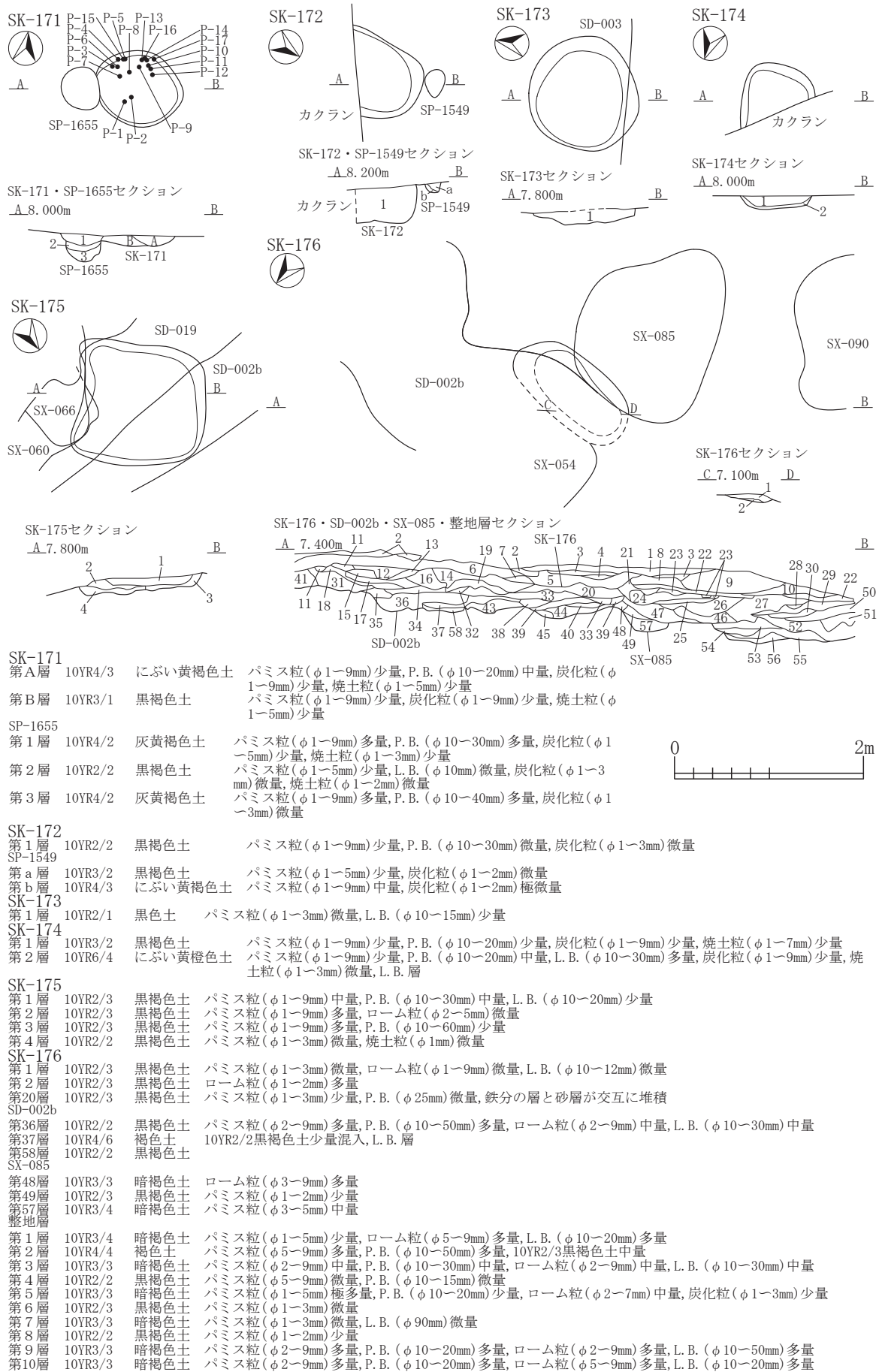
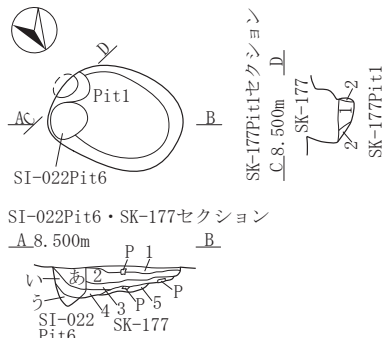

SK-177

第1層	10YR2/3	黒褐色土	パミス粒(φ3-5mm)微量, ローム粒極微量, 炭化粒(φ1-2mm)微量
第2層	10YR2/2	黒褐色土	パミス粒(φ1-3mm)微量, ローム粒(φ1-9mm)微量, 炭化粒(φ1-3mm)少量
第3層	10YR2/1	黒色土	パミス粒(φ3-5mm)少量, ローム粒(φ1-2mm)極微量, 炭化粒(φ1-2mm)極微量
第4層	10YR1.7/1	黒色土	ローム粒(φ1-2mm)微量
第5層	10YR3/3	暗褐色土	パミス粒(φ1-2mm)極微量, ローム粒(φ1-2mm)微量
第1層	10YR3/2	黒褐色土	パミス粒(φ1-3mm)少量, ローム粒(φ1-2mm)微量, L.B.(φ10mm大)混入, 10YR2/2黒褐色土粒(φ5-9mm)少量
第2層	7.5YR4/6	褐色土	パミス粒(φ1-2mm)微量, 10YR2/2黒褐色土粒(φ1-5mm)少量, 7.5YR5/6明褐色土ブロック(φ10-15mm)少量

SI-022Pit6

第1層	10YR3/3	暗褐色土	パミス粒(φ1-5mm)少量, P.B.(φ15-20mm)微量, ローム粒(φ3-5mm)微量, L.B.(φ10-20mm)微量
第2層	10YR2/3	黒褐色土	パミス粒(φ5-9mm)微量, ローム粒(φ1-2mm)少量
第3層	10YR3/2	黒褐色土	パミス粒(φ3-9mm)少量, ローム粒(φ1-3mm)微量, L.B.(φ10mm大)混入

SK-178

第A層	10YR2/3	黒褐色土	パミス粒(φ1-5mm)少量, P.B.(φ10-25mm)少量, 炭化粒(φ1-9mm)少量, 焼土粒(φ1-3mm)少量
第B層	10YR2/2	黒褐色土	パミス粒(φ1-9mm)少量, P.B.(φ10-30mm)少量, 炭化粒(φ1-5mm)少量, 焼土粒(φ1-5mm)少量

SX-053

第1層	10YR4/3	にぶい黄褐色土	パミス粒(φ1-9mm)少量, L.B.(φ100mm)少量, 炭化粒(φ1-5mm)少量, 焼土粒(φ1-2mm)微量
第2層	10YR6/4	にぶい黄褐色土	炭化粒(φ9mm)少量, L.B.層
第3層	10YR4/2	灰黄褐色土	パミス粒(φ1-9mm)少量, 炭化粒(φ1-5mm)少量

SD-038

第1層	10YR2/2	黒褐色土	パミス粒(φ1-5mm)微量, 炭化粒(φ1-2mm)極微量
第2層	10YR2/2	黒褐色土	パミス粒(φ1-9mm)少量, 炭化粒(φ1-5mm)極微量
第3層	10YR3/2	黒褐色土	パミス粒(φ1-9mm)中量, P.B.(φ10-30mm)少量, 炭化粒(φ1-2mm)極微量

SP-1716

第1層	10YR3/1	黒褐色土	パミス粒(φ1-5mm)少量, 炭化粒(φ1-3mm)少量, 焼土粒(φ1-2mm)微量
-----	---------	------	--

SK-177出土遺物位置図

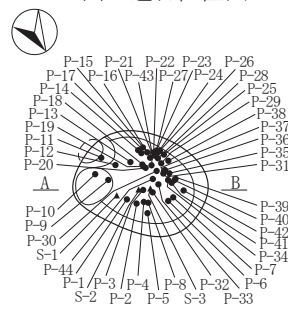

SK-178



図 2-324 土坑 -37

SK-179・180・181



SK-179・180・181セクション
A 7.300m

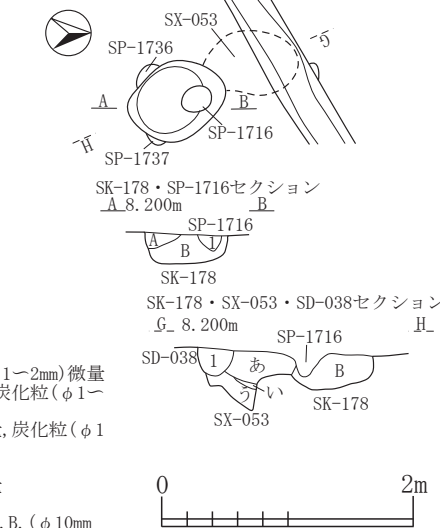
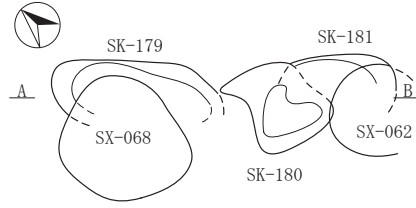
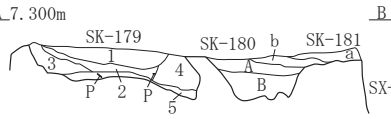

SK-179

- | | | | |
|-----|---------|------|---|
| 第1層 | 10YR3/2 | 黒褐色土 | パミス粒(φ1-9mm)中量, ローム粒(φ1-9mm)中量, 炭化粒(φ1-3mm)少量 |
| 第2層 | 10YR3/2 | 黒褐色土 | パミス粒(φ1-9mm)少量, P. B. (φ10-15mm)少量, ローム粒(φ1-9mm)少量, L. B. (φ10-30mm)少量, 炭化粒(φ1-3mm)少量 |
| 第3層 | 10YR3/2 | 黒褐色土 | パミス粒(φ1-9mm)中量, ローム粒(φ1-5mm)少量, 炭化粒(φ1-3mm)少量, 焼土粒(φ1-3mm)微量 |
| 第4層 | 10YR2/3 | 黒褐色土 | パミス粒(φ1-9mm)多量, ローム粒(φ1-5mm)多量, 炭化粒(φ1-3mm)少量 |
| 第5層 | 10YR2/2 | 黒褐色土 | パミス粒(φ1-5mm)少量, ローム粒(φ1-5mm)微量, 焼土粒(φ1-2mm)極微量 |

SK-180

- | | | | |
|-----|---------|------|---|
| 第A層 | 10YR2/3 | 黒褐色土 | パミス粒(φ1-9mm)少量, ローム粒(φ1-9mm)多量, L. B. (φ10-20mm)少量, 炭化粒(φ1-5mm)少量 |
| 第B層 | 10YR2/1 | 黒色土 | パミス粒(φ1-5mm)微量, 焼土粒(φ1-2mm)極微量 |

SK-181

- | | | | |
|-----|----------|------|---|
| 第a層 | 10YR2/3 | 黒褐色土 | パミス粒(φ1-9mm)少量, ローム粒(φ1-9mm)少量, L. B. (φ10-40mm)少量, 炭化粒(φ1-3mm)少量 |
| 第b層 | 7.5YR4/6 | 褐色土 | L. B. (φ10-40mm)微量 |

SK-182

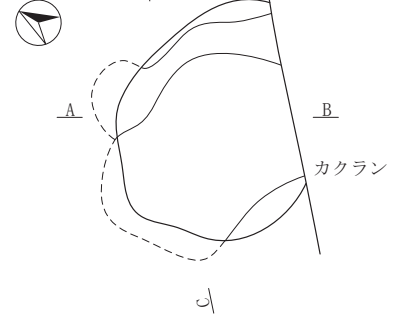

SK-182セクション

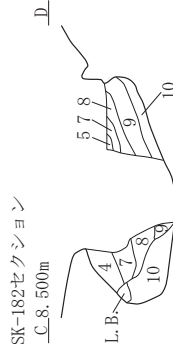

SK-182出土遺物位置図

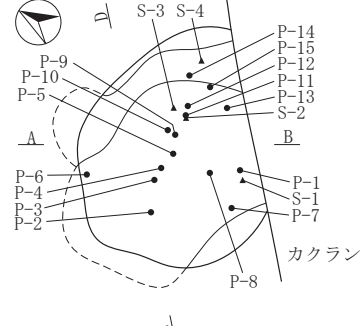

SK-182

- | | | | |
|------|---------|------|--|
| 第1層 | 10YR2/2 | 黒褐色土 | パミス粒(φ1-9mm)少量, P. B. (φ10-20mm)微量, 炭化粒(φ1-2mm)微量, 焼土粒(φ1-5mm)極微量 |
| 第2層 | 10YR3/2 | 黒褐色土 | パミス粒(φ1-9mm)多量, P. B. (φ10-35mm)中量, ローム粒(φ1-9mm)少量, 炭化粒(φ1-2mm)極微量, 焼土粒(φ1-5mm)極微量 |
| 第3層 | 10YR3/2 | 黒褐色土 | パミス粒(φ1-9mm)少量, P. B. (φ10-20mm)微量, 炭化粒(φ1-2mm)微量, 焼土粒(φ1-5mm)微量 |
| 第4層 | 10YR2/2 | 黒褐色土 | パミス粒(φ1-3mm)微量, 炭化粒(φ1-2mm)極微量 |
| 第5層 | 10YR4/4 | 褐色土 | パミス粒(φ1-9mm)多量, P. B. (φ10-40mm)中量, ローム粒(φ1-9mm)少量, L. B. (φ10-20mm)微量, 炭化粒(φ1-5mm)微量, 焼土粒(φ1-9mm)微量 |
| 第6層 | 10YR2/2 | 黒褐色土 | パミス粒(φ1-9mm)少量, P. B. (φ10-20mm)微量, 炭化粒(φ1-2mm)微量, 焼土粒(φ1-5mm)極微量 |
| 第7層 | 10YR2/2 | 黒褐色土 | パミス粒(φ1-9mm)少量, P. B. (φ10-20mm)微量, 炭化粒(φ1-3mm)微量 |
| 第8層 | 10YR2/2 | 黒褐色土 | パミス粒(φ1-9mm)少量, 炭化粒(φ1-2mm)微量 |
| 第9層 | 10YR2/2 | 黒褐色土 | パミス粒(φ1-9mm)少量, P. B. (φ10-60mm)少量, 炭化粒(φ1-3mm)微量, 焼土粒(φ1-9mm)微量, 粘土ブロック(φ10-30mm)極微量 |
| 第10層 | 10YR2/1 | 黒色土 | パミス粒(φ1-9mm)少量, L. B. (φ10-30mm)微量, 炭化粒(φ1-5mm)微量, 焼土粒(φ1-9mm)極微量 |

SK-183・187

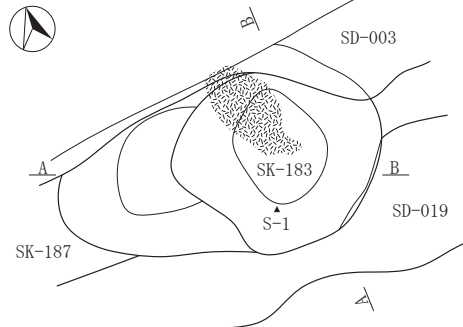

SK-183・187セクション
A 7.200m



図 2-325 土坑 -38

I-2
SK

SK-183

第1層	10YR3/3	暗褐色土	パミス粒(φ1-9mm)少量, ローム粒(φ1-9mm)中量, 炭化粒(φ1-3mm)少量
第2層	10YR3/3	暗褐色土	パミス粒(φ1-5mm)少量, ローム粒(φ1-5mm)少量
第3層	10YR2/3	黒褐色土	パミス粒(φ1-7mm)微量, ローム粒(φ1-5mm)微量, 炭化粒(φ1-3mm)微量
第4層	10YR2/3	黒褐色土	パミス粒(φ1-9mm)少量, ローム粒(φ1-3mm)少量, 炭化粒(φ1-2mm)少量, 炭化物(φ10mm)極微量
第5層	10YR2/3	黒褐色土	パミス粒(φ1-5mm)中量, P.B.(φ30mm)極微量
第6層	10YR2/3	黒褐色土	パミス粒(φ1-5mm)多量, ローム粒(φ1-9mm)多量, 炭化粒(φ1-2mm)少量
第7層	10YR2/2	黒褐色土に7.5YR4/6褐色土少量混入	パミス粒(φ1-5mm)中量
第8層	7.5YR4/6	褐色土に10YR5/6黄褐色土少量混入	
第9層	7.5YR4/6	褐色土	ローム層
第10層	10YR2/3	黒褐色土	パミス粒(φ1-2mm)微量, ローム粒(φ1-3mm)少量, 焼土粒(φ1-2mm)極微量
第11層	10YR2/2	黒褐色土	パミス粒(φ1-3mm)微量, P.B.(φ10-15mm)極微量, ローム粒(φ1-3mm)少量, 炭化粒(φ1-3mm)少量
第12層	10YR2/2	黒褐色土	パミス粒(φ1-7mm)微量, ローム粒(φ1-7mm)微量
第13層	10YR2/3	黒褐色土	パミス粒(φ1-5mm)少量, P.B.(φ10-20mm)微量, ローム粒(φ1-5mm)中量, L.B.(φ10-15mm)少量, 炭化粒(φ1-3mm)少量
第14層	10YR2/2	黒褐色土	パミス粒(φ1-9mm)多量, P.B.(φ10-30mm)少量, ローム粒(φ1-5mm)多量, L.B.(φ10-15mm)少量, 炭化粒(φ1-3mm)中量, 焼土粒(φ1-3mm)微量
第15層	10YR2/3	黒褐色土に10YR5/6黄褐色土少量混入	ローム粒(φ1-3mm)微量, 焼土粒(φ1-3mm)微量
第16層	10YR2/3	黒褐色土に10YR2/2黒褐色土少量混入	パミス粒(φ1-9mm)少量, P.B.(φ10-30mm)少量, ローム粒(φ1-9mm)少量, L.B.(φ10-50mm)少量
第17層	10YR5/6	黄褐色土	P.B.層
第18層	10YR2/3	黒褐色土	パミス粒(φ1-3mm)中量
第19層	10YR2/3	黒褐色土	パミス粒(φ1-9mm)中量, P.B.(φ10-15mm)中量, ローム粒(φ3-5mm)少量
第20層	10YR5/6	黄褐色土	P.B.層
第21層	10YR2/3	黒褐色土	パミス粒(φ1-9mm)中量, ローム粒(φ1-7mm)少量, 炭化粒(φ1-2mm)微量
第22層	10YR2/3	黒褐色土	パミス粒(φ3-9mm)中量, P.B.(φ10-50mm)中量, ローム粒(φ3-9mm)多量, L.B.(φ10-50mm)多量
第23層	10YR2/3	黒褐色土	ローム粒(φ5-9mm)少量, L.B.(φ10-30mm)少量
第24層	10YR2/1	黒色土	
第25層	10YR5/6	黄褐色土	L.B.層
第26層	10YR2/1	黒色土	
第27層	10YR3/3	暗褐色土	L.B.(φ10-30mm)多量と10YR2/3黒褐色土の混合土
第28層	10YR4/6	褐色土	L.B.(φ10-50mm)多量
第29層	10YR3/3	暗褐色土	L.B.(φ10-50mm)多量と10YR2/3黒褐色土の混合土
第a層	10YR2/3	黒褐色土	パミス粒(φ1-9mm)中量, P.B.(φ10-20mm)中量, ローム粒(φ1-9mm)中量
第b層	10YR4/4	褐色土	パミス粒(φ1-9mm)多量, P.B.(φ10-50mm)多量, ローム粒(φ2-9mm)多量, L.B.(φ10-30mm)多量
第c層	10YR2/3	黒褐色土	パミス粒(φ1-9mm)中量, P.B.(φ10-20mm)中量, ローム粒(φ1-9mm)中量, L.B.(φ10-15mm)中量
第d層	10YR4/4	褐色土	パミス粒(φ1-9mm)多量, P.B.(φ10-30mm)多量, ローム粒(φ2-9mm)多量, L.B.(φ10-30mm)多量
第e層	10YR3/2	黒褐色土	パミス粒(φ1-5mm)中量, P.B.(φ10-15mm)少量, ローム粒(φ1-5mm)微量, L.B.(φ20-40mm)微量
第f層	10YR5/6	黄褐色土	P.B.(φ150mm大)混入, L.B.層
第g層	10YR2/1	黒色土	パミス粒(φ2-5mm)微量, ローム粒(φ2-7mm)少量
第h層	10YR5/6	黄褐色土	10YR2/3黒褐色土混入, L.B.層
第i層	10YR2/2	黒褐色土	ローム粒(φ1-5mm)少量
第j層	10YR3/3	暗褐色土	L.B.(φ10-30mm)多量と10YR2/3黒褐色土の混合土

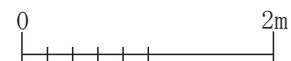
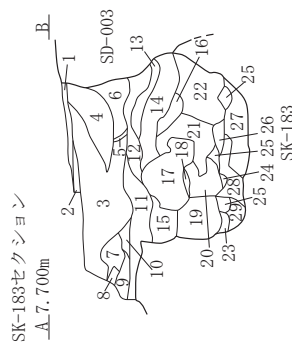
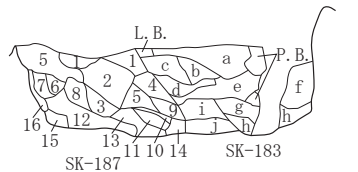
SK-187

第1層	10YR2/3	黒褐色土	パミス粒(φ2-9mm)多量, P.B.(φ10-15mm)多量, ローム粒(φ5-9mm)多量, L.B.(φ10-20mm)多量, 炭化粒(φ1-3mm)少量
第2層	10YR2/3	黒褐色土	パミス粒(φ2-9mm)多量, P.B.(φ10-30mm)多量, ローム粒(φ2-9mm)多量, L.B.(φ10-30mm)多量, 炭化粒(φ1-3mm)少量
第3層	10YR2/2	黒褐色土	パミス粒(φ2-9mm)中量, P.B.(φ10mm)中量, ローム粒(φ1-9mm)中量, L.B.(φ10-20mm)中量
第4層	10YR2/2	黒褐色土	パミス粒(φ2-9mm)多量, P.B.(φ10-25mm)多量, ローム粒(φ2-9mm)多量, L.B.(φ10-25mm)多量
第5層	10YR2/2	黒褐色土	パミス粒(φ2-9mm)中量, P.B.(φ10-20mm)中量, ローム粒(φ2-9mm)多量, L.B.(φ10-20mm)多量
第6層	10YR3/3	暗褐色土	P.B.(φ20-50mm)微量, ローム粒(φ2-9mm)多量, L.B.(φ10-25mm)多量
第7層	10YR2/2	黒褐色土	パミス粒(φ1-7mm)多量, ローム粒(φ1-5mm)少量
第8層	10YR3/3	暗褐色土	パミス粒(φ5-9mm)多量, P.B.(φ10-90mm)極微量, ローム粒(φ5-9mm)多量, L.B.(φ10-100mm)極微量
第9層	10YR3/3	暗褐色土	パミス粒(φ5-9mm)多量, P.B.(φ10-100mm)多量, ローム粒(φ3-9mm)中量
第10層	10YR1.7/1	黒色土	パミス粒(φ3-5mm)少量
第11層	10YR4/4	褐色土	パミス粒(φ3-9mm)多量, P.B.(φ10-15mm)多量, ローム粒(φ3-9mm)多量, L.B.(φ10-30mm)多量
第12層	10YR3/2	黒褐色土	パミス粒(φ3-9mm)少量, P.B.(φ10-50mm)少量, ローム粒(φ5-9mm)多量, L.B.(φ10mm)多量
第13層	10YR2/2	黒褐色土	パミス粒(φ1-5mm)少量, ローム粒(φ2-9mm)少量, L.B.(φ10-20mm)少量
第14層	10YR2/2	黒褐色土	パミス粒(φ1-3mm)少量
第15層	10YR2/2	黒褐色土	パミス粒(φ1-5mm)少量, ローム粒(φ1-9mm)少量, L.B.(φ10-15mm)少量
第16層	7.5YR5/6	明褐色土	パミス混入, L.B.層

SK-184

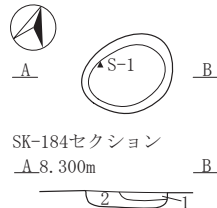

SK-184セクション
A 8.300m

SK-186

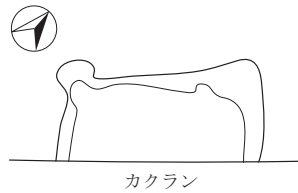

カクラン

SK-188

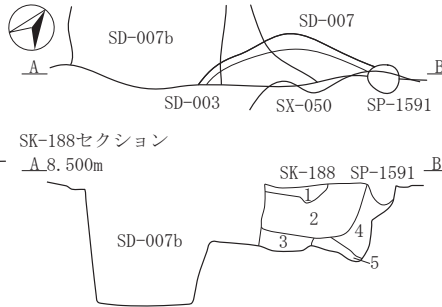

SK-188セクション
A 8.500m

SK-189

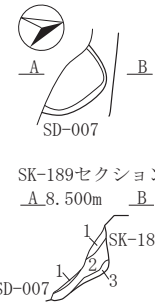

SK-189セクション
A 8.500m



SK-184

第1層	10YR2/2	黒褐色土	パミス粒(φ1-5mm)少量, 炭化粒(φ1-2mm)微量, 焼土粒(φ1-3mm)微量
第2層	10YR2/3	黒褐色土	パミス粒(φ1-9mm)少量, 炭化粒(φ1-5mm)少量, 焼土粒(φ1-3mm)微量

SK-188

第1層	10YR3/3	暗褐色土	パミス粒(φ1-9mm)微量, ローム粒(φ1-9mm)多量, L.B.(φ10-20mm)少量, 炭化粒(φ1-3mm)微量
第2層	10YR4/3	にぶい黄褐色土	パミス粒(φ1-9mm)少量, P.B.(φ50-70mm)微量, ローム粒(φ1-9mm)中量, L.B.(φ10-80mm)多量, 炭化粒(φ1-5mm)微量
第3層	10YR4/3	にぶい黄褐色土	パミス粒(φ1-9mm)微量, ローム粒(φ1-9mm)中量, L.B.(φ10-20mm)少量, 炭化粒(φ1-3mm)微量
第4層	10YR3/3	暗褐色土	パミス粒(φ1-9mm)少量, ローム粒(φ1-9mm)中量, L.B.(φ10-20mm)少量, 炭化粒(φ1-3mm)微量
第5層	10YR3/2	黒褐色土	パミス粒(φ1-2mm)極微量, L.B.(φ20-60mm)多量, 炭化粒(φ1-2mm)極微量

SK-189

第1層	10YR3/3	暗褐色土	ローム粒(φ1-9mm)少量, L.B.(φ10-40mm)中量, 炭化粒(φ1-3mm)微量
第2層	10YR3/3	暗褐色土	パミス粒(φ1-9mm)少量, ローム粒(φ1-5mm)微量, 炭化粒(φ1-3mm)微量
第3層	10YR3/2	黒褐色土	パミス粒(φ1-9mm)中量, P.B.(φ10-25mm)少量, ローム粒(φ1-9mm)少量, 炭化粒(φ1-2mm)微量

図 2-326 土坑 -39

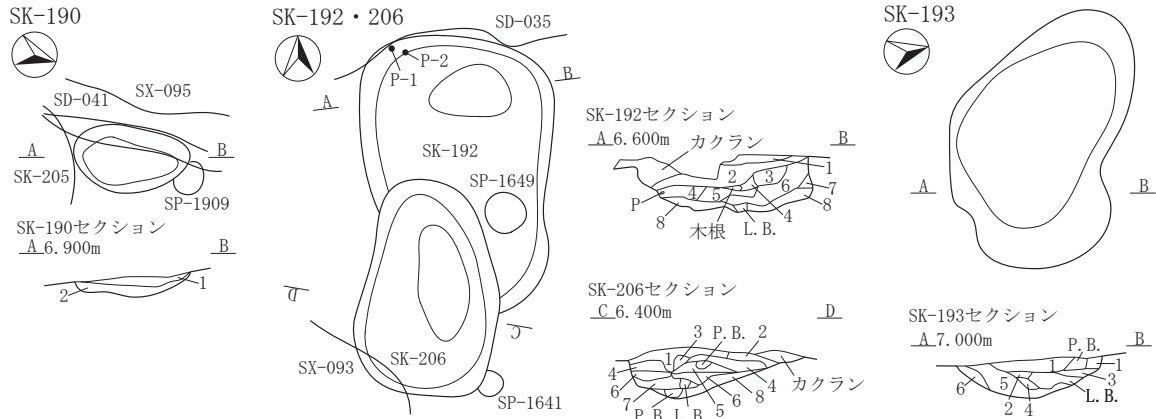

SK-190		
第1層	10YR2/2	黒褐色土
第2層	10YR3/2	黒褐色土
SK-192		
第1層	10YR2/3	黒褐色土
第2層	10YR2/2	黒褐色土
第3層	10YR3/2	黒褐色土
第4層	7.5YR2/2	黒褐色土
第5層	10YR5/2	灰黄褐色土
第6層	10YR3/2	黒褐色土
第7層	10YR2/3	黒褐色土
第8層	10YR4/1	褐灰色土
SK-206		
第1層	10YR3/4	暗褐色土
第2層	10YR3/2	黒褐色土
第3層	10YR3/3	暗褐色土
第4層	10YR2/2	黒褐色土
第5層	10YR3/1	黒褐色土
第6層	7.5YR3/1	黒褐色土
第7層	7.5YR2/1	黒色土
第8層	10YR4/1	褐灰色土
SK-193		
第1層	10YR3/1	黒褐色土
第2層	10YR3/3	暗褐色土
第3層	7.5YR4/6	褐色土
第4層	10YR2/1	黒色土
第5層	10YR1.7/1	黒色土
第6層	10YR2/1	黒色土

P. B. (φ 20mm大) 混入, ローム粒 (φ 1-3mm) 少量, L. B. (φ 10-20mm) 少量
 パミス粒 (φ 1-9mm) 中量, P. B. (φ 10mm) 微量, ローム粒 (φ 5-9mm) 少量, L. B. (φ 10-30mm) 少量, 7.5YR3/4暗褐色土粒 (φ 5-9mm) 少量
 パミス粒 (φ 5-9mm) 少量, ローム粒 (φ 1-5mm) 微量, 炭化粒 (φ 1-3mm) 微量, 焼土粒 (φ 3mm) 極微量
 パミス粒極微量, ローム粒 (φ 1-5mm) 少量
 パミス粒 (φ 1-3mm) 極微量, P. B. (φ 10mm大) 混入, ローム粒 (φ 1-2mm) 微量, L. B. (φ 10mm) 極微量
 ローム粒 (φ 1-2mm) 少量, L. B. (φ 10mm) 微量, 10YR3/4暗褐色土ブロック (φ 10mm) 微量
 パミス粒 (φ 5-9mm) 中量, P. B. (φ 10-15mm) 少量, ローム粒 (φ 1-9mm) 微量, L. B. (φ 10mm) 極微量, 粘土粒 (φ 1-9mm) 多量, 粘土ブロック (φ 10-20mm) 多量
 ローム粒 (φ 1-3mm) 微量, 10YR2/2黒褐色土ブロック (φ 10-15mm) 中量
 パミス粒 (φ 1-2mm) 少量, ローム粒 (φ 1-5mm) 少量, L. B. (φ 10-15mm) 少量, 5YR4/6赤褐色土粒 (φ 3mm) 微量
 パミス粒 (φ 1-9mm) 少量, P. B. (φ 10-15mm) 少量, ローム粒 (φ 1-9mm) 少量, L. B. (φ 10-30mm) 少量, 粘土ブロック (φ 10mm) 微量, 粘土ブロック (φ 10-15mm) 微量
 パミス粒 (φ 1-6mm) 少量, P. B. (φ 10-40mm) 少量, ローム粒 (φ 1-9mm) 中量, L. B. (φ 10-20mm) 少量, 10YR2/2黒褐色土ブロック (φ 10-15mm) 少量, 粘土粒 (φ 5-9mm) 微量, 7.5YR5/8明褐色土粒 (φ 1-5mm) 微量
 パミス粒 (φ 1-9mm) 微量, P. B. (φ 10-15mm) 少量, ローム粒 (φ 1-9mm) 少量, L. B. (φ 20-30mm) 微量, 7.5YR5/8明褐色土ブロック (φ 10-15mm) 極微量, 10YR4/2灰黄褐色土粒 (φ 1-2mm) 微量
 パミス粒 (φ 1-2mm) 極微量, ローム粒 (φ 1-5mm) 少量
 パミス粒 (φ 5-9mm) 微量, P. B. (φ 10-30mm) 微量, ローム粒 (φ 1-9mm) 少量, L. B. (φ 10-20mm) 少量, 7.5YR6/6橙色土粒 (φ 1-3mm) 微量
 パミス粒 (φ 1-5mm) 極微量, P. B. (φ 60mm大) 混入, ローム粒 (φ 1-9mm) 中量, L. B. (φ 10-40mm) 中量, 粘土粒 (φ 1-5mm) 微量
 パミス粒極微量, ローム粒 (φ 1-5mm) 微量, L. B. (φ 10-25mm) 少量, 10YR5/3にぶい黄褐色土ブロック (φ 10-25mm) 少量, 10YR2/1黒色土ブロック (φ 15-20mm) 少量
 パミス粒 (φ 5-9mm) 微量, ローム粒 (φ 1-9mm) 少量, L. B. (φ 10-80mm) 少量
 パミス粒 (φ 5-9mm) 微量, P. B. (φ 10-100mm) 少量, ローム粒 (φ 1-5mm) 微量, L. B. (φ 10-50mm) 中量, 10YR2/1黒色土ブロック (φ 10-15mm) 少量, 7.5YR6/8橙色砂質粘土粒 (φ 5-9mm) 中量, 7.5YR6/8橙色砂質粘土ブロック (φ 10mm) 中量
 パミス粒 (φ 1-9mm) 中量, P. B. (φ 10-40mm) 多量, ローム粒 (φ 1-5mm) 微量, L. B. (φ 10mm) 少量, 10YR2/2黒褐色土ブロック (φ 15-30mm) 少量
 パミス粒 (φ 5-9mm) 微量, ローム粒 (φ 1-9mm) 中量, 粘土ブロック (φ 10mm) 少量
 パミス粒 (φ 5-9mm) 少量, 7.5YR4/3褐色土ブロック (φ 10mm) 微量
 P. B. (φ 80mm大) 混入, L. B. (φ 10-20mm) 微量
 パミス粒 (φ 1-9mm) 微量, L. B. (φ 10mm) 微量
 ローム粒 (φ 1-9mm) 微量, L. B. (φ 10mm) 少量, 2.5Y2/1黒色土多量

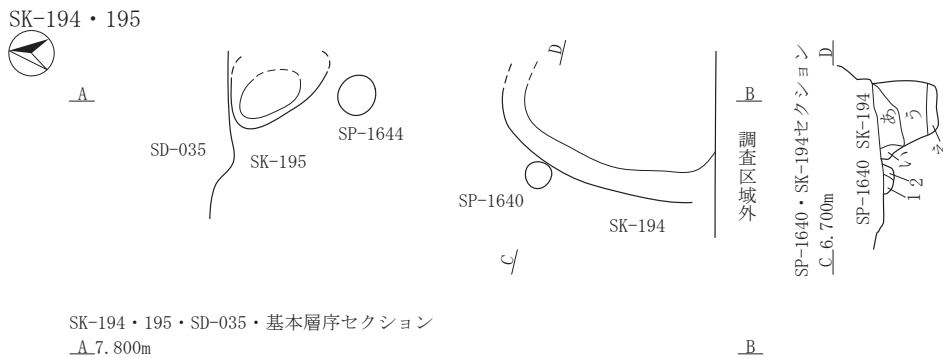

SK-194・195・SD-035・基本層序セクション
A. 7.800m

B.



図 2-327 土坑 -40

I-2
SK

基本層序

第Ⅰ層	7.5YR2/1	黒色土	ローム粒(φ1-5mm)微量,炭化粒(φ1-3mm)微量,炭化物(φ30mm大)混入
第Ⅱ層	10YR2/2	黒褐色土	パミス粒(φ1-6mm)微量,ローム粒(φ1-3mm)少量,L.B.(φ10mm)極微量,炭化粒(φ5mm)微量
第Ⅲ層	10YR2/3	黒褐色土	パミス粒(φ1-3mm)極微量,ローム粒(φ1-2mm)極微量,炭化粒(φ1-2mm)微量,7.5YR5/6明褐色土粒(φ5-9mm)微量
第Ⅳ層	7.5YR3/1	黒褐色土	パミス粒(φ1-5mm)少量,P.B.(φ10-30mm)少量,ローム粒(φ1-9mm)少量,L.B.(φ40mm大)混入,炭化粒(φ1-2mm)極微量,7.5YR5/6明褐色土粒(φ5-9mm)少量

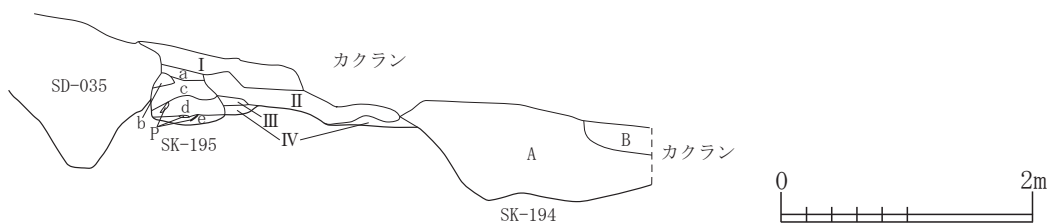
SK-194

第A層	10YR3/2	黒褐色土	ローム粒(φ1-5mm)微量,10YR4/3にぶい黄褐色土ブロック(φ10mm)微量
第B層	10YR3/2	黒褐色土	パミス粒(φ5-9mm)少量,P.B.(φ10-20mm)微量,ローム粒(φ1-9mm)中量,L.B.(φ10-30mm)少量,粘土ブロック(φ10-100mm)少量,10YR1.7/1黒色土ブロック(φ10-30mm)中量

SK-194

第あ層	10YR4/2	灰黄褐色土	L.B.(φ10-15mm)微量,10YR4/3にぶい黄褐色土ブロック(φ10mm)少量
第い層	10YR3/1	黒褐色土	ローム粒(φ1-3mm)極微量,L.B.(φ10mm)微量
第う層	10YR3/2	黒褐色土	ローム粒(φ1-5mm)微量,10YR4/3にぶい黄褐色土ブロック(φ10mm)微量
第え層	10YR2/2	黒褐色土	パミス粒(φ1-3mm)微量,ローム粒(φ1-2mm)少量,10YR6/4にぶい黄褐色土粒(φ3-5mm)微量

SK-195

第a層	10YR2/1	黒色土	ローム粒(φ1-2mm)微量
第b層	10YR3/3	暗褐色土	10YR2/1黒色土ブロック(φ10-15mm)少量,パミス粒(φ1-3mm)微量,ローム粒(φ5-9mm)極微量,L.B.(φ10-20mm)微量
第c層	10YR2/2	黒褐色土	パミス粒(φ1-5mm)微量,ローム粒(φ1-2mm)極微量,焼土粒(φ1-2mm)極微量
第d層	7.5YR2/1	黒色土	パミス粒(φ1-3mm)少量,P.B.(φ10mm大)混入,ローム粒(φ1-3mm)極微量,L.B.(φ10mm大)混入
第e層	10YR2/2	黒褐色土	パミス粒(φ3-5mm)極微量,P.B.(φ10-30mm)少量,ローム粒(φ1-9mm)少量,L.B.(φ10-15mm)微量,10YR3/1黒褐色土ブロック(φ10mm)微量

SP-1640

第1層	10YR3/2	黒褐色土	パミス粒(φ1-5mm)極微量,ローム粒(φ1-9mm)中量,L.B.(φ10-30mm)微量,10YR4/3にぶい黄褐色土ブロック(φ10-20mm)微量,粘土粒(φ3-5mm)少量
第2層	10YR3/1	黒褐色土	ローム粒(φ5-9mm)微量,L.B.(φ10-15mm)微量

SK-196

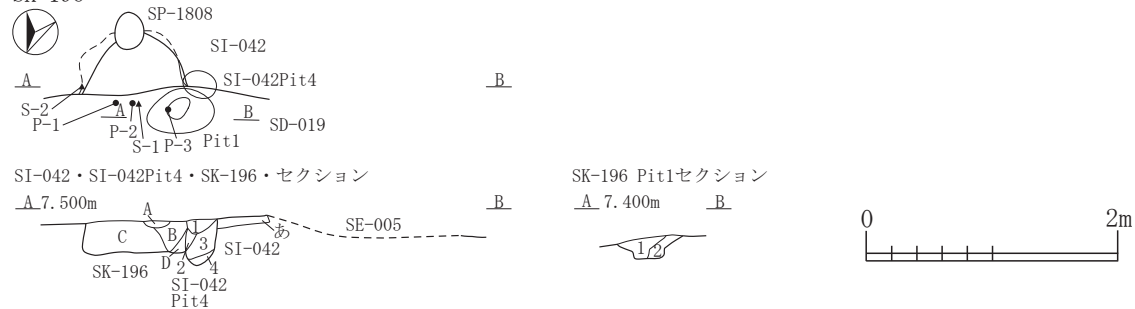

SK-196

第A層	10YR4/2	灰黄褐色土	パミス粒(φ1-5mm)少量,炭化粒(φ1-3mm)少量,焼土粒(φ1-3mm)少量
第B層	10YR3/1	黒褐色土	パミス粒(φ1-9mm)少量,P.B.(φ10-20mm)少量,炭化粒(φ1-2mm)少量
第C層	10YR2/1	黒色土	パミス粒(φ1-5mm)少量,P.B.(φ10-13mm)少量,炭化粒(φ1-9mm)中量,焼土粒(φ1-3mm)少量,炭化物層
第D層	10YR3/2	黒褐色土	パミス粒(φ1-9mm)少量,炭化粒(φ1-3mm)少量
SK-196Pit1			
第1層	10YR2/2	黒褐色土	パミス粒(φ1-9mm)少量,炭化粒(φ1-5mm)少量,焼土粒(φ1-2mm)微量
第2層	10YR7/6	明黄褐色土	P.B.(φ50mm)少量,L.B.(φ10-120mm)多量,10YR4/2灰黄褐色土少量混入
SI-042			
第あ層	10YR4/2	灰黄褐色土	パミス粒(φ1-9mm)少量,P.B.(φ10-70mm)中量,炭化粒(φ1-5mm)少量,貼床
SI-042Pit4			
第1層	10YR2/2	黒褐色土	パミス粒(φ1-9mm)少量,P.B.(φ10-13mm)少量,炭化粒(φ1-5mm)少量
第2層	10YR3/3	暗褐色土	パミス粒(φ1-9mm)少量,P.B.(φ10-12mm)少量,炭化粒(φ1-5mm)少量
第3層	10YR4/2	灰黄褐色土	パミス粒(φ1-9mm)少量,P.B.(φ10-30mm)中量,L.B.(φ10-30mm)中量,炭化粒(φ1-2mm)微量
第4層	10YR3/2	黒褐色土	パミス粒(φ1-9mm)中量,P.B.(φ10-13mm)少量,炭化粒(φ1-3mm)微量

図 2-328 土坑 -41

SK-197・198=SK12(県調査)・199=SK11(県調査)
 ~204・208・216・219・220

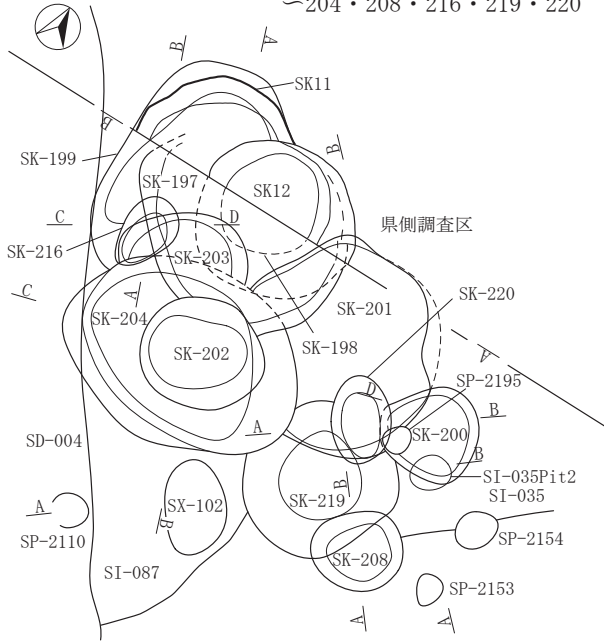

SK-197・198・199セクション

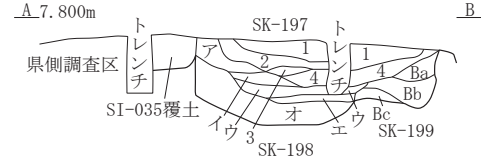

SK-197・202・203・204セクション

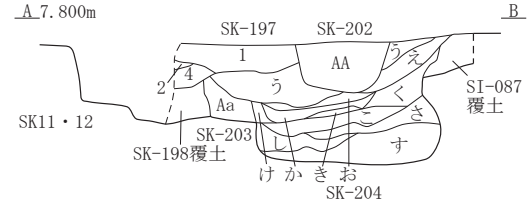

SK-199・216セクション

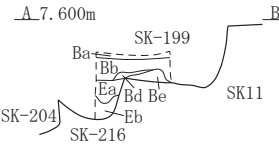

SI-035・SI-035Pit2・SK-200・201セクション

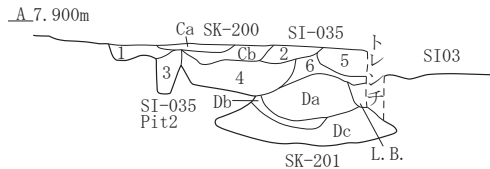

SK-204セクション

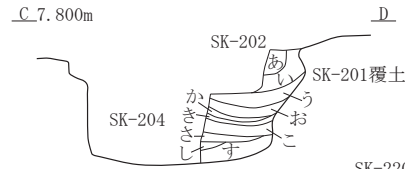

SK-208セクション

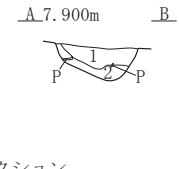

SI-087・SK-199・216セクション

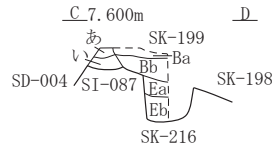

SI-087・SK-219・SK-102・SP-2110セクション

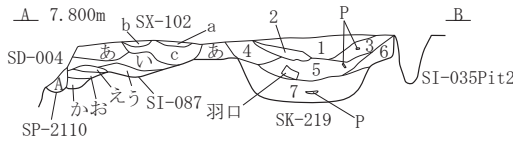

SK-220セクション

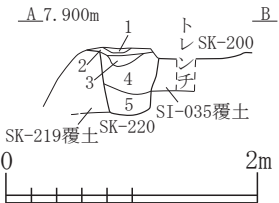

SK-197

第1層	10YR2/2	黒褐色土	パミス粒(φ1-9mm)少量, ローム粒(φ1-9mm)微量, L. B. (φ10-20mm)少量, 炭化粒(φ1-3mm)微量
第2層	10YR2/2	黒褐色土	パミス粒(φ1-9mm)少量, P. B. (φ10-20mm)少量, L. B. (φ10-25mm)微量, 炭化粒(φ1-5mm)微量, 焼土粒(φ1-5mm)極微量
第3層	10YR2/2	黒褐色土	パミス粒(φ1-3mm)微量, ローム粒(φ1-9mm)少量, 炭化粒(φ1-2mm)極微量
第4層	10YR3/2	黒褐色土	パミス粒(φ1-9mm)少量, ローム粒(φ1-9mm)中量, L. B. (φ10-30mm)少量, 炭化粒(φ1-3mm)微量

SK-198

第ア層	10YR2/2	黒褐色土	パミス粒(φ1-5mm)微量, ローム粒(φ1-3mm)微量, 炭化粒(φ1-2mm)極微量
第イ層	10YR3/2	黒褐色土	パミス粒(φ1-9mm)少量, P. B. (φ10-20mm)微量, ローム粒(φ1-9mm)少量, L. B. (φ10-30mm)中量, 炭化粒(φ1-3mm)微量
第ウ層	10YR4/3	にぶい黄褐色土	パミス粒(φ1-9mm)中量, P. B. (φ10-40mm)中量, ローム粒(φ1-9mm)中量, L. B. (φ10-20mm)中量, 炭化粒(φ1-3mm)極微量
第エ層	10YR5/4	にぶい黄褐色土	パミス粒(φ1-9mm)微量, P. B. (φ10-20mm)微量, ローム粒(φ1-9mm)中量, L. B. (φ10-35mm)多量, 炭化粒(φ1-3mm)微量
第オ層	10YR5/4	にぶい黄褐色土	パミス粒(φ1-9mm)多量, P. B. (φ10-60mm)中量, ローム粒(φ1-9mm)少量, L. B. (φ10-120mm)中量, 炭化粒(φ1-5mm)微量

SK-199

第Ba層	10YR3/2	黒褐色土	パミス粒(φ1-9mm)少量, ローム粒(φ1-5mm)微量, 炭化粒(φ1-2mm)極微量
第Bb層	10YR3/2	黒褐色土	パミス粒(φ1-9mm)少量, ローム粒(φ1-9mm)中量, L. B. (φ10-30mm)中量, 炭化粒(φ1-2mm)微量, 焼土粒(φ1-3mm)極微量
第Bc層	10YR5/4	にぶい黄褐色土	パミス粒(φ1-5mm)微量, ローム粒(φ1-9mm)少量, L. B. (φ10-40mm)多量, 炭化粒(φ1-3mm)微量
第Bd層	10YR2/2	黒褐色土	P. B. (φ10-25mm)少量, ローム粒(φ1-9mm)少量, 炭化粒(φ1-2mm)微量
第Be層	10YR5/6	黄褐色土	パミス粒(φ1-5mm)微量, ローム粒(φ1-9mm)中量, L. B. (φ10-50mm)多量, 炭化粒(φ1-2mm)極微量

SK-200

第Ca層	10YR4/3	にぶい黄褐色土	パミス粒(φ1-9mm)少量, L. B. (φ20-35mm)中量, 炭化粒(φ1-3mm)微量, 焼土粒(φ1-2mm)極微量
第Cb層	10YR3/2	黒褐色土	パミス粒(φ1-9mm)少量, L. B. (φ10-20mm)少量, 炭化粒(φ1-3mm)微量, 焼土粒(φ1-5mm)微量

SK-201

第Da層	10YR2/1	黒色土	パミス粒(φ1-9mm)少量, P. B. (φ10-20mm)少量, 炭化粒(φ1-2mm)微量
第Db層	10YR2/1	黒色土	パミス粒(φ1-9mm)微量, P. B. (φ10-35mm)少量, 炭化粒(φ1-2mm)微量
第Dc層	10YR2/1	黒色土	パミス粒(φ1-9mm)微量, 炭化粒(φ1-3mm)微量

図 2-329 土坑 -42

SK-202			
第AA層	10YR2/2	黒褐色土	パミス粒(φ1-5mm)微量,炭化粒(φ1-3mm)微量,焼土粒(φ1-3mm)極微量
SK-203			
第Aa層	10YR3/2	黒褐色土	パミス粒(φ1-9mm)中量, P. B. (φ10-25mm)少量, L. B. (φ10-20mm)少量, 炭化粒(φ1-5mm)微量, 焼土粒(φ1-9mm)微量
SK-204			
第a層	10YR3/2	黒褐色土	パミス粒(φ1-3mm)微量, ローム粒(φ1-9mm)微量, 炭化粒(φ1-3mm)微量
第i層	10YR3/2	黒褐色土	パミス粒(φ1-9mm)微量, P. B. (φ10-30mm)微量, 炭化粒(φ1-3mm)微量
第う層	10YR2/2	黒褐色土	パミス粒(φ1-9mm)微量, ローム粒(φ1-9mm)少量, 炭化粒(φ1-3mm)微量, 焼土粒(φ1-5mm)極微量
第え層	10YR2/2	黒褐色土	パミス粒(φ1-9mm)少量, 炭化粒(φ1-3mm)微量, 焼土粒(φ1-5mm)微量
第お層	10YR3/2	黒褐色土	パミス粒(φ1-9mm)中量, ローム粒(φ1-9mm)少量, L. B. (φ10-40mm)中量, 炭化粒(φ1-5mm)微量, 焼土粒(φ1-3mm)極微量
第か層	10YR3/2	黒褐色土	パミス粒(φ1-9mm)少量, 炭化粒(φ1-3mm)微量, 焼土粒(φ1-5mm)微量
第き層	10YR3/2	黒褐色土	パミス粒(φ1-9mm)多量, 炭化粒(φ1-3mm)微量
第く層	10YR3/2	黒褐色土	パミス粒(φ1-9mm)中量, P. B. (φ10-30mm)中量, ローム粒(φ1-5mm)微量, 炭化粒(φ1-3mm)微量
第け層	10YR3/2	黒褐色土	パミス粒(φ1-9mm)微量, ローム粒(φ1-9mm)中量, L. B. (φ10-20mm)微量, 炭化粒(φ1-3mm)微量, 焼土粒(φ2-3mm)極微量
第こ層	10YR3/2	黒褐色土	パミス粒(φ1-9mm)少量, ローム粒(φ1-5mm)微量, 炭化粒(φ1-5mm)極微量, 焼土粒(φ1-9mm)微量
SK-208			
第1層	10YR3/2	黒褐色土	パミス粒(φ1-9mm)微量, ローム粒(φ1-9mm)少量, L. B. (φ10-30mm)少量, 炭化粒(φ1-3mm)微量, 焼土粒(φ1-5mm)極微量
第2層	10YR4/3	にぶい黄褐色土	パミス粒(φ1-9mm)微量, ローム粒(φ1-9mm)少量, L. B. (φ10-30mm)中量, 炭化粒(φ1-5mm)微量, 焼土粒(φ1-9mm)少量
SK-216			
第Ea層	10YR3/2	黒褐色土	パミス粒(φ1-5mm)少量, ローム粒(φ1-9mm)少量, L. B. (φ10-25mm)少量, 炭化粒(φ1-3mm)微量
第Eb層	10YR2/1	黒色土	パミス粒(φ1-5mm)微量, ローム粒(φ1-9mm)微量, 炭化粒(φ1-2mm)微量
SK-219			
第1層	10YR3/3	暗褐色土	パミス粒(φ1-9mm)少量, ローム粒(φ1-9mm)少量, L. B. (φ10-20mm)微量, 炭化粒(φ1-3mm)微量, 焼土粒(φ1-5mm)極微量
第2層	10YR3/3	暗褐色土	パミス粒(φ1-9mm)少量, ローム粒(φ1-9mm)少量, 炭化粒(φ1-5mm)微量, 焼土粒(φ1-3mm)極微量
第3層	10YR3/2	黒褐色土	パミス粒(φ1-9mm)少量, P. B. (φ10-30mm)少量, ローム粒(φ1-9mm)少量, L. B. (φ10-20mm)微量, 炭化粒(φ1-3mm)極微量, 焼土粒(φ1-5mm)極微量
第4層	10YR4/3	にぶい黄褐色土	パミス粒(φ1-9mm)少量, ローム粒(φ1-9mm)少量, 炭化粒(φ1-2mm)微量, 焼土粒(φ1-5mm)少量, 灰中量
第5層	10YR3/2	黒褐色土	パミス粒(φ1-9mm)中量, P. B. (φ10-30mm)少量, ローム粒(φ1-9mm)少量, L. B. (φ10-25mm)少量, 炭化粒(φ1-3mm)微量, 焼土粒(φ1-3mm)極微量, 灰微量
第6層	10YR3/2	黒褐色土	パミス粒(φ1-9mm)少量, ローム粒(φ1-9mm)少量, L. B. (φ10-30mm)少量, 炭化粒(φ1-2mm)微量, 焼土粒(φ1-5mm)微量, 灰微量
第7層	10YR2/2黒褐色土と10YR3/2黒褐色土の混合土		パミス粒(φ1-9mm)少量, P. B. (φ10-80mm)少量, ローム粒(φ1-9mm)少量, L. B. (φ10-40mm)中量, 炭化粒(φ1-3mm)微量, 焼土粒(φ1-9mm)極微量, 灰微量
SK-220			
第1層	10YR3/3暗褐色土と7.5YR5/6明褐色土の混合土		ローム粒(φ1-9mm)少量, 焼土粒(φ1-5mm)少量
第2層	10YR2/2	黒褐色土	パミス粒(φ1-9mm)少量, ローム粒(φ1-5mm)少量, 炭化粒(φ1-2mm)極微量, 焼土粒(φ1-3mm)極微量
第3層	10YR3/2	黒褐色土	パミス粒(φ1-5mm)微量, ローム粒(φ1-9mm)少量, L. B. (φ10-30mm)少量, 炭化粒(φ1-3mm)極微量
第4層	10YR2/2	黒褐色土	パミス粒(φ1-9mm)少量, P. B. (φ10-50mm)少量, ローム粒(φ1-9mm)少量, L. B. (φ10-30mm)少量, 炭化粒(φ1-2mm)極微量
第5層	10YR2/2黒褐色土と10YR3/2黒褐色土の混合土		パミス粒(φ1-9mm)少量, P. B. (φ10-20mm)少量, ローム粒(φ1-9mm)中量, L. B. (φ10-30mm)少量, 炭化粒(φ1-5mm)微量, 焼土粒(φ1-3mm)極微量
SI-035(県: SI-04)			
第1層	10YR3/2	黒褐色土	パミス粒(φ1-9mm)微量, L. B. (φ10-30mm)少量, 炭化粒(φ1-3mm)微量, 焼土粒(φ1-5mm)微量
第2層	10YR3/3	暗褐色土	パミス粒(φ1-9mm)中量, P. B. (φ10-60mm)多量, 炭化粒(φ1-2mm)微量
第3層	10YR3/2	黒褐色土	パミス粒(φ1-9mm)少量, ローム粒(φ5-9mm)微量, 炭化粒(φ1-3mm)微量, 焼土粒(φ1-3mm)極微量
第4層	10YR2/2	黒褐色土	パミス粒(φ1-9mm)少量, P. B. (φ10-40mm)中量, 炭化粒(φ1-5mm)極微量
第5層	10YR2/2	黒褐色土	パミス粒(φ1-9mm)微量, P. B. (φ10-100mm)多量, 炭化粒(φ1-3mm)極微量
第6層	10YR2/2	黒褐色土	パミス粒(φ1-9mm)少量, P. B. (φ10-15mm)微量, 炭化粒(φ1-3mm)極微量
第3層	10YR3/2	黒褐色土	パミス粒(φ1-9mm)少量, ローム粒(φ5-9mm)微量, 炭化粒(φ1-3mm)微量, 焼土粒(φ1-3mm)極微量
SI-087			
第a層	10YR2/2	黒褐色土	パミス粒(φ1-9mm)少量, P. B. (φ10-15mm)微量, ローム粒(φ1-3mm)微量, 炭化粒(φ1-2mm)微量
第i層	10YR4/3にぶい黄褐色土と10YR2/2黒褐色土の混合土		パミス粒(φ1-9mm)中量, P. B. (φ10-30mm)少量, ローム粒(φ1-9mm)少量, 炭化粒(φ1-2mm)微量
第う層	10YR4/3	にぶい黄褐色土	パミス粒(φ1-9mm)微量, ローム粒(φ1-9mm)中量, 炭化粒(φ1-2mm)極微量
第え層	10YR6/6	明黄褐色土	パミス粒(φ1-2mm)微量, L. B. (φ20-40mm)多量, 炭化粒(φ1-2mm)極微量
第お層	10YR2/2黒褐色土と10YR4/4褐色土の混合土		パミス粒(φ1-9mm)少量, P. B. (φ10-20mm)少量, 炭化粒(φ1-3mm)微量
第か層	10YR4/3	にぶい黄褐色土	パミス粒(φ1-9mm)少量, P. B. (φ10-30mm)中量, 炭化粒(φ1-3mm)微量
第a層	10YR2/1	黒色土	パミス粒(φ1-3mm)微量, 炭化粒(φ1-2mm)微量
第i層	10YR4/3	にぶい黄褐色土	パミス粒(φ1-9mm)少量, P. B. (φ10-50mm)中量
SX-102			
第a層	10YR3/3	暗褐色土	パミス粒(φ1-5mm)少量, ローム粒(φ1-5mm)少量, 炭化粒(φ1-2mm)微量, 焼土粒(φ1-5mm)少量, 灰少量
第b層	10YR2/2	黒褐色土	パミス粒(φ1-3mm)微量, 炭化粒(φ1-2mm)極微量, 灰微量
第c層	10YR4/2	灰黄褐色土	炭化粒(φ1-5mm)少量, 焼土粒(φ1-9mm)少量, 灰多量, 灰層
SP-2110			
第A層	10YR2/2	黒褐色土	パミス粒(φ1-9mm)少量, ローム粒(φ1-9mm)少量, 炭化粒(φ1-3mm)微量

SK-197・199出土遺物位置図

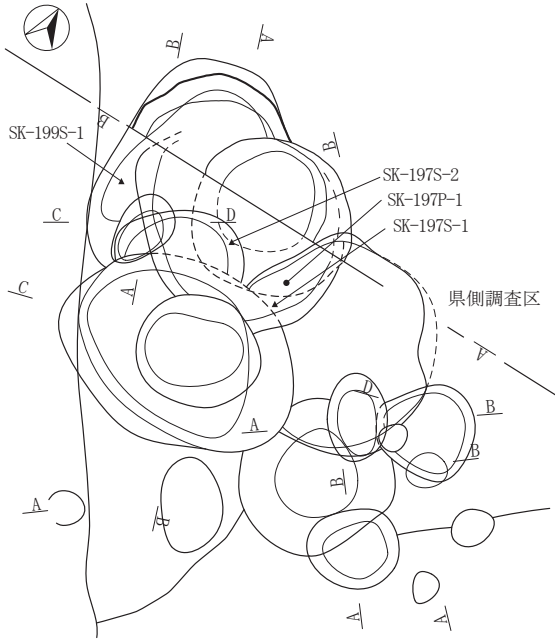

SK-204・219出土遺物位置図

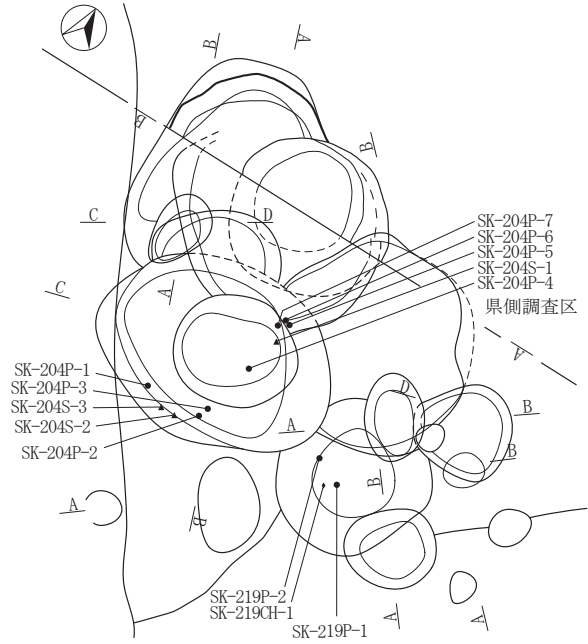

SK-201出土遺物位置図

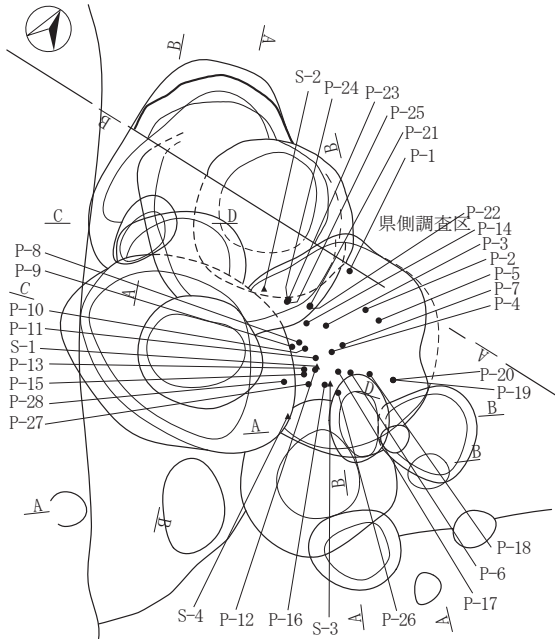

SK-208出土遺物位置図



図 2-330 土坑 -43

I-2
SK

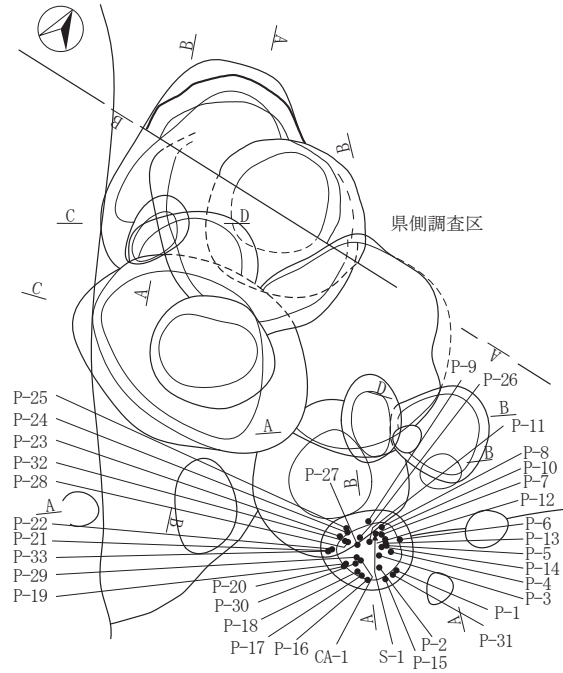
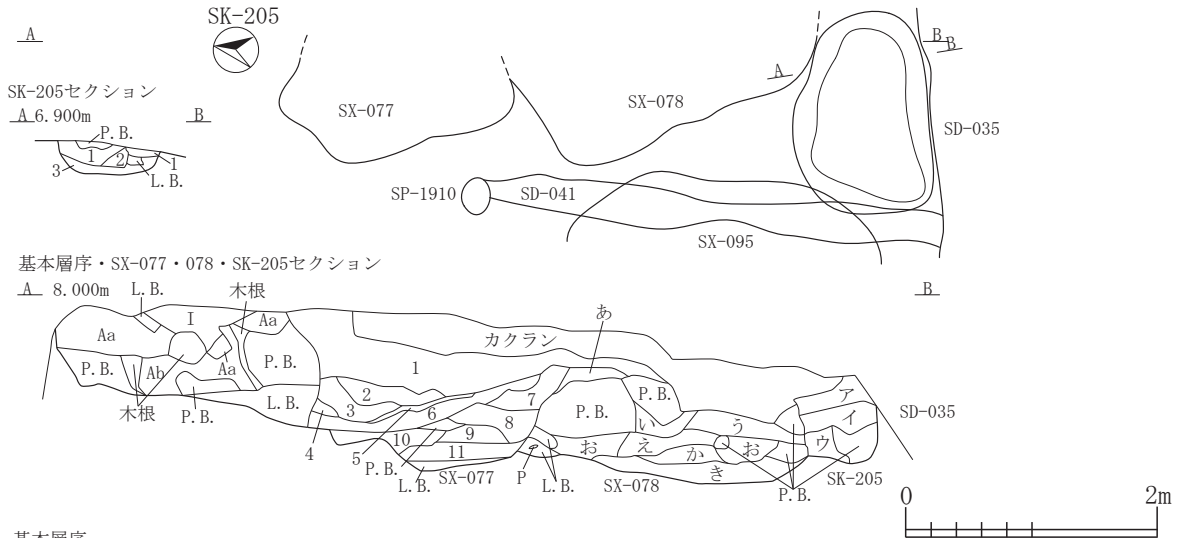

基本層序・SX-077・078・SK-205セクション

A 8.000m L.B.

基本層序	土層	土質	特徴
第1層	7.5YR2/1	黒色土	ローム粒(φ1-5mm)微量,炭化粒(φ1-3mm)微量,炭化物(φ30mm大)混入
第Aa層	10YR4/3	にぶい黄褐色土	パミス粒(φ1-9mm)少量,P.B.(φ30-50mm)微量,ローム粒(φ1-3mm)少量
第Ab層	10YR7/8	黄褐色土	パミス粒(φ1-9mm)少量,P.B.(φ10-15mm)微量,ローム粒(φ1-9mm)微量,L.B.(φ10mm)微量,P.B.層
SK-205			
第1層	10YR3/2	黒褐色土	パミス粒(φ1-5mm)微量,ローム粒(φ1-9mm)少量,L.B.(φ20mm大)混入
第2層	10YR2/1	黒色土	パミス粒(φ5-9mm)多量,P.B.(φ10-30mm)中量,ローム粒(φ1-9mm)中量,L.B.(φ10-20mm)微量
第3層	10YR2/3	黒褐色土	パミス粒(φ5-9mm)微量,P.B.(φ30mm大)混入,5YR4/6赤褐色土粒(φ5-9mm)少量
第ア層	10YR3/2	黒褐色土	パミス粒(φ1-3mm)極微量,P.B.(φ10mm)極微量,ローム粒(φ1-2mm)少量,10YR2/2黒褐色土ブロック(φ30mm大)混入
第イ層	10YR3/3	暗褐色土	パミス粒(φ1-9mm)中量,P.B.(φ10-20mm)微量,ローム粒(φ1-9mm)少量,粘土ブロック(φ10mm大)混入
第ウ層	10YR2/3	黒褐色土	パミス粒(φ1-9mm)中量,P.B.(φ10-20mm)多量,ローム粒(φ1-5mm)微量,L.B.(φ10-15mm)微量,10YR2/1黒色土ブロック(φ10-15mm)微量,10YR4/4褐色土ブロック(φ10-15mm)少量
SX-077			
第1層	10YR3/2	黒褐色土	パミス粒(φ1-5mm)極微量,ローム粒(φ1-5mm)微量,10YR2/1黒色土少量混入
第2層	10YR2/3	黒褐色土	パミス粒(φ1-9mm)少量,P.B.(φ10mm)少量,ローム粒(φ1-9mm)中量,L.B.(φ10-25mm)微量,10YR2/1黒色土ブロック(φ20-25mm)少量
第3層	10YR2/2	黒褐色土	パミス粒(φ1-9mm)多量,P.B.(φ10-20mm)微量,ローム粒(φ1-9mm)少量,L.B.(φ15mm大)混入,10YR2/1黒色土ブロック(φ20-30mm)微量
第4層	7.5YR2/1	黒色土	パミス粒(φ1-3mm)少量,ローム粒(φ5-9mm)少量,L.B.(φ10mm)微量
第5層	10YR3/2	黒褐色土	パミス粒(φ1-2mm)中量,P.B.(φ10-15mm大)混入,ローム粒(φ1-9mm)中量,L.B.(φ10mm)少量,5YR5/6明赤褐色土粒(φ1-3mm)微量,10YR2/2黒褐色土粒(φ3-5mm)少量
第6層	10YR3/3暗褐色土と10YR5/6黄褐色土の混合土		パミス粒(φ1-5mm)少量,ローム粒(φ1-9mm)少量,L.B.(φ10-15mm)少量,10YR4/4褐色砂質土粒(φ5-9mm)少量
第7層	10YR3/2	黒褐色土	パミス粒(φ1-9mm)少量,P.B.(φ10-20mm)少量,ローム粒(φ3-5mm)少量,10YR2/1黒色土ブロック(φ10-20mm)少量,10YR4/3にぶい黄褐色土粒(φ1-9mm)少量
第8層	10YR2/3	黒褐色土	パミス粒(φ1-9mm)中量,P.B.(φ10-100mm)少量,ローム粒(φ1-9mm)中量,炭化粒(φ1-5mm)微量,10YR4/3にぶい黄褐色土ブロック(φ30-40mm)少量
第9層	10YR3/2	黒褐色土	パミス粒(φ1-9mm)中量,P.B.(φ30-100mm)多量,ローム粒(φ1-5mm)微量,10YR3/3暗褐色土ブロック(φ10-30mm)微量,10YR2/1黒色土ブロック(φ20mm大)混入
第10層	7.5YR5/6	明褐色土	パミス粒(φ1-5mm)微量,P.B.(φ10-20mm)少量,ローム粒(φ5-9mm)微量,L.B.(φ30-50mm)多量,7.5YR5/8明褐色土粒(φ9mm)微量
第11層	7.5YR2/1	黒色土	パミス粒(φ1-9mm)中量,P.B.(φ10-40mm)微量,ローム粒(φ1-9mm)中量,L.B.(φ10-40mm)微量,7.5YR6/8橙色土粒(φ5-9mm)微量
SX-078			
第あ層	10YR3/2	黒褐色土	パミス粒(φ1-9mm)微量,ローム粒(φ1-5mm)少量,10YR2/3黒褐色土ブロック(φ10-15mm)少量
第い層	10YR2/2	黒褐色土	パミス粒(φ1-5mm)少量,P.B.(φ100mm大)混入,ローム粒(φ1-2mm)極微量,10YR3/2黒褐色土ブロック(φ20-30mm)微量
第う層	10YR2/3	黒褐色土	パミス粒(φ3-9mm)少量,P.B.(φ10-15mm)微量,ローム粒(φ1-9mm)微量,L.B.(φ10-20mm)極微量,10YR3/4暗褐色土ブロック(φ10-30mm)微量
第え層	7.5YR2/1	黒色土	パミス粒(φ3-9mm)微量,P.B.(φ10-30mm)微量,7.5YR3/1黒褐色土ブロック(φ30-50mm)少量
第お層	10YR2/1	黒色土	パミス粒(φ5-9mm)微量,P.B.(φ10-100mm)微量,ローム粒(φ1-9mm)多量,L.B.(φ10-20mm)中量
第か層	10YR2/2	黒褐色土	パミス粒(φ1-5mm)極微量,ローム粒(φ1-2mm)極微量,炭化粒(φ5-9mm)少量
第き層	10YR4/3	にぶい黄褐色土	パミス粒(φ1-9mm)微量,P.B.(φ10-50mm)少量,ローム粒(φ1-3mm)極微量,L.B.(φ10-20mm)微量,10YR2/2黒褐色土ブロック(φ10-30mm)少量,10YR5/4にぶい黄褐色土少量

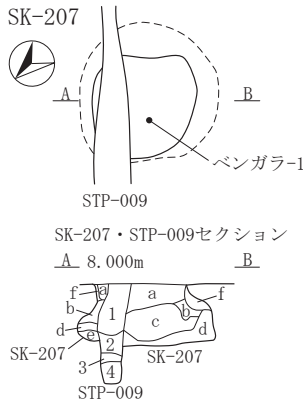

SK-207

基本層序	土層	土質	特徴
第a層	10YR2/2	黒褐色土	パミス粒(φ1-5mm)微量,炭化粒(φ1-3mm)極微量,焼土粒(φ1-3mm)極微量
第b層	10YR3/2	黒褐色土	パミス粒(φ1-5mm)微量,炭化粒(φ1-2mm)極微量
第c層	10YR4/4	褐色土	パミス粒(φ1-9mm)少量,ローム粒(φ1-9mm)多量,L.B.(φ10-30mm)少量,炭化粒(φ1-2mm)微量
第d層	10YR2/2	黒褐色土	パミス粒(φ1-5mm)微量,ローム粒(φ1-9mm)微量,炭化粒(φ1-2mm)極微量
第e層	10YR4/3	にぶい黄褐色土	パミス粒(φ1-9mm)少量,ローム粒(φ1-5mm)微量,炭化粒(φ1-2mm)極微量
第f層	10YR4/2	灰黄褐色土	パミス粒(φ1-9mm)少量,P.B.(φ10mm)微量,炭化粒(φ1-3mm)極微量
STP-009			
第1層	10YR2/1	黒色土	パミス粒(φ1-3mm)微量,炭化粒(φ1-5mm)微量
第2層	10YR3/2	黒褐色土	パミス粒(φ1-5mm)少量,炭化粒(φ1-2mm)微量
第3層	10YR3/2	黒褐色土	パミス粒(φ1-9mm)少量,P.B.(φ10-15mm)少量,炭化粒(φ1-2mm)極微量
第4層	10YR2/2	黒褐色土	パミス粒(φ1-9mm)少量,炭化粒(φ1-2mm)極微量
第5層	10YR2/2	黒褐色土	パミス粒(φ1-3mm)微量,炭化粒(φ1-2mm)極微量

図 2-331 土坑 -44



図 2-332 土坑 -45

I-2
SK

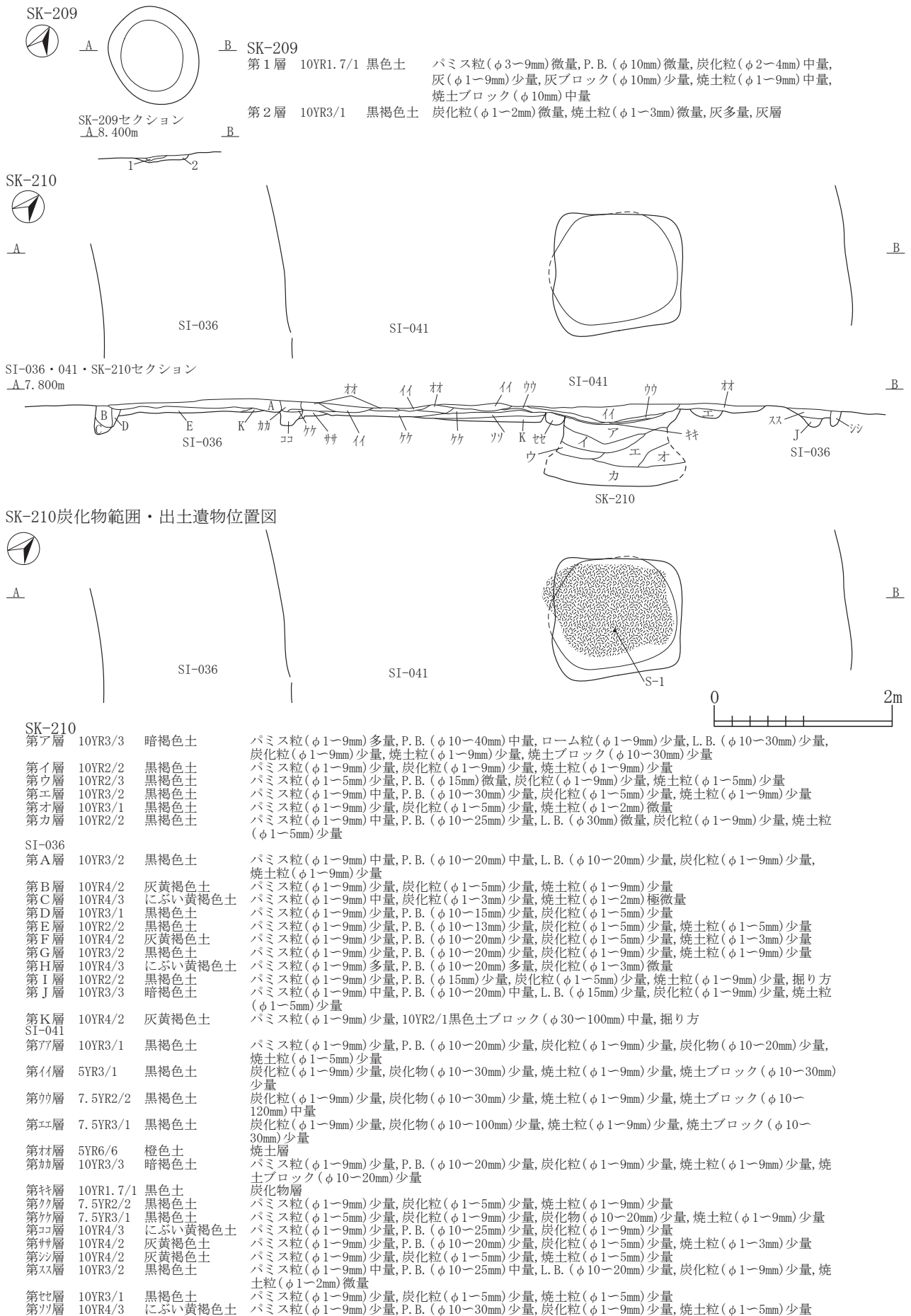
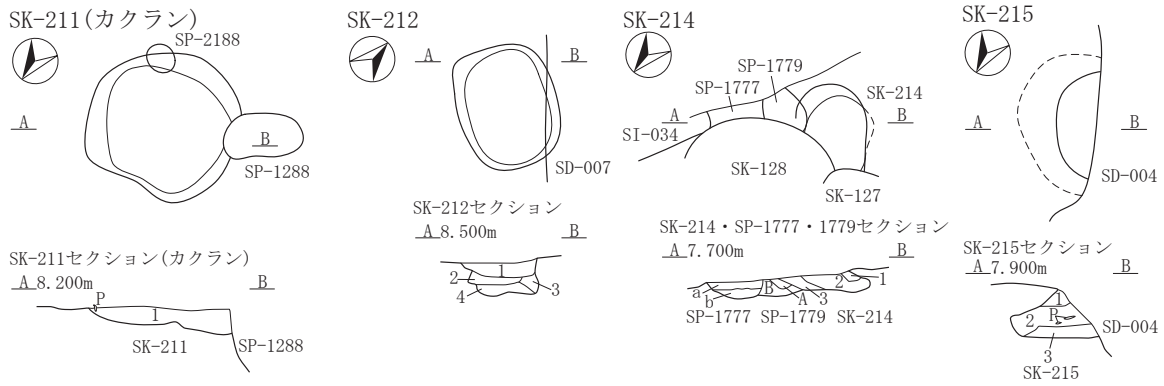

SK-211(カクラン)

第1層 10YR2/1 黒色土 パミス粒(φ1-9mm)少量, P. B. (φ10-60mm)少量, 炭化粒(φ1-5mm)微量, カクラン

SK-212

第1層 10YR2/3 黒褐色土 パミス粒(φ1-5mm)極微量, ローム粒(φ1-5mm)少量, L. B. (φ10-15mm)少量, 10YR2/2黒褐色土ブロック(φ10mm)少量

第2層 10YR2/2 黒褐色土 ローム粒(φ1-3mm)少量, L. B. (φ10mm)微量, 10YR2/1黒色土ブロック(φ20-30mm)少量

第3層 10YR3/3 暗褐色土 ローム粒(φ1-9mm)多量, L. B. (φ10-15mm)少量, 10YR3/1黒褐色土ブロック(φ20-25mm)少量

第4層 10YR3/1 黒褐色土 パミス粒(φ1-5mm)少量, P. B. (φ10-15mm)極微量, ローム粒(φ5-9mm)微量, L. B. (φ10-20mm)微量, 10YR2/1黒色土ブロック(φ10-20mm)少量

SK-214

第1層 10YR3/2 黒褐色土 パミス粒(φ1-3mm)微量, 炭化粒(φ1-2mm)極微量

第2層 10YR3/2 黒褐色土 パミス粒(φ1-3mm)微量, ローム粒(φ1-9mm)少量, 炭化粒(φ1-3mm)微量

第3層 10YR4/3 にぶい黄褐色土 パミス粒(φ1-3mm)微量, ローム粒(φ1-9mm)多量, L. B. (φ10-30mm)中量, 炭化粒(φ1-2mm)極微量

SP-1777

第a層 10YR2/1黒色土と10YR3/2黒褐色土の混合土 パミス粒(φ1-5mm)微量, ローム粒(φ1-9mm)中量, 炭化粒(φ1-3mm)微量

SP-1779

第b層 10YR4/3 にぶい黄褐色土 パミス粒(φ1-5mm)微量, ローム粒(φ1-9mm)中量, 炭化粒(φ1-5mm)微量

第A層

10YR2/1 黒色土 ローム粒(φ1-9mm)微量, 炭化粒(φ1-2mm)極微量

第B層

10YR2/2黒褐色土と10YR4/3にぶい黄褐色土の混合土 パミス粒(φ1-3mm)極微量, ローム粒(φ1-9mm)少量, 炭化粒(φ1-3mm)極微量

SK-215

第1層 10YR3/2 黒褐色土 パミス粒(φ1-5mm)少量, 炭化粒(φ1-3mm)微量

第2層 10YR3/3 暗褐色土 パミス粒(φ1-9mm)微量, ローム粒(φ1-9mm)少量, 炭化粒(φ1-5mm)微量, 焼土粒(φ1-9mm)極微量

第3層 10YR2/2 黒褐色土 パミス粒(φ1-5mm)微量, ローム粒(φ1-9mm)微量, L. B. (φ10-20mm)微量, 炭化粒(φ1-5mm)少量

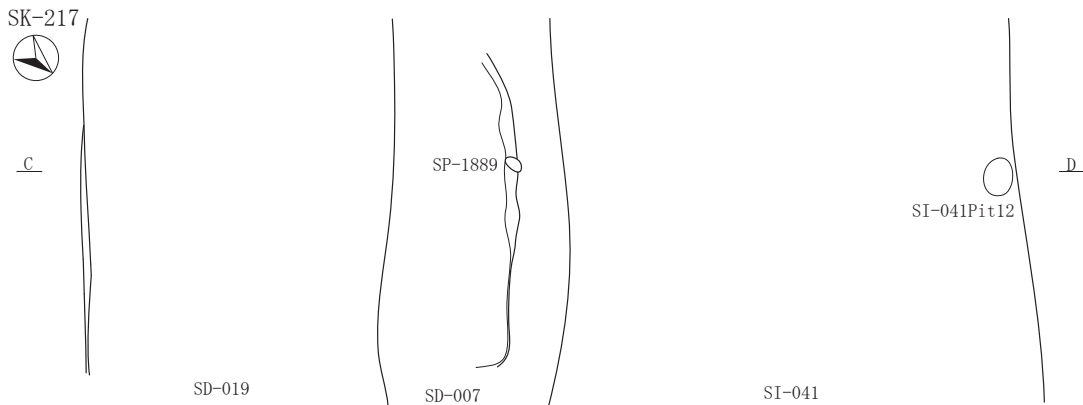

SI-036・SI-041・SI-041Pit12・SK-217・SD-007・019セクション

C 7.800m



図 2-333 土坑 -46

SK-217

第1層	10YR3/2	黒褐色土	パミス粒(φ1-9mm)少量, P. B. (φ10-20mm)少量, 炭化粒(φ1-9mm)少量
SD-007			
第33層	10YR3/1	黒褐色土	パミス粒(φ1-9mm)少量, P. B. (φ10-50mm)少量, ローム粒(φ1-9mm)少量, 炭化粒(φ1-9mm)少量, 焼土粒(φ1-9mm)少量
第34層	10YR2/1	黒色土	パミス粒(φ1-5mm)少量, P. B. (φ10mm)少量, ローム粒(φ1-9mm)少量, 炭化粒(φ1-9mm)少量, 焼土粒(φ1-5mm)少量
第35層	10YR2/3	黒褐色土	パミス粒(φ1-9mm)少量, P. B. (φ10-20mm)少量, ローム粒(φ5-9mm)少量, L. B. (φ10-25mm)少量, 炭化粒(φ1-5mm)少量, 焼土粒(φ1-5mm)少量
第36層	10YR3/1	黒褐色土	炭化物混じりの灰層
第37層	10YR3/2	黒褐色土	P. B. (φ10-20mm)少量, L. B. (φ10-50mm)多量, 炭化粒(φ1-9mm)少量, 焼土粒(φ1-9mm)少量
第38層	10YR3/2	黒褐色土	パミス粒(φ1-9mm)少量, P. B. (φ10-20mm)少量, 炭化粒(φ1-9mm)少量, 焼土粒(φ1-9mm)少量
第39層	10YR4/2	灰黄褐色土	パミス粒(φ1-9mm)少量, P. B. (φ10-30mm)少量, 炭化粒(φ1-3mm)微量
第40層	10YR2/3	黒褐色土	P. B. (φ80mm)中量, L. B. (φ100mm)中量
第41層	10YR4/2	灰黄褐色土	パミス粒(φ1-9mm)中量, ローム粒(φ1-5mm)少量, 炭化粒(φ1-3mm)微量, 焼土粒(φ1mm)微量
第42層	10YR2/2	黒褐色土	パミス粒(φ1-9mm)少量, 炭化粒(φ1-3mm)少量, 焼土粒(φ1mm)微量
第43層	10YR4/2	灰黄褐色土	パミス粒(φ1-9mm)少量, P. B. (φ10-25mm)少量, L. B. (φ10-30mm)少量, 炭化粒(φ1-9mm)少量, 焼土粒(φ1-3mm)少量
第44層	10YR4/3	にぶい黄褐色土	パミス粒(φ1-9mm)中量, P. B. (φ10-30mm)少量, ローム粒(φ1-9mm)中量, 炭化粒(φ1-5mm)少量
第45層	10YR5/2	灰黄褐色土	パミス粒(φ1-9mm)中量, P. B. (φ10-30mm)少量, 炭化粒(φ1-9mm)少量
第46層	10YR5/4	にぶい黄褐色土	L. B. (φ10-50mm)多量
第47層	2.5Y3/2	黒褐色土	ローム粒(φ1-9mm)少量, L. B. (φ10-30mm)中量, 炭化粒(φ1-9mm)少量
第48層	2.5Y2/1	黒色土	ローム粒(φ1-9mm)少量, 炭化粒(φ1-3mm)微量
第49層	2.5Y4/1	黄灰色土	ローム粒(φ1-9mm)少量, 炭化粒(φ1-3mm)微量
SD-019			
第め層	10YR3/2	黒褐色土	パミス粒(φ1-9mm)少量, P. B. (φ10-20mm)中量, ローム粒(φ1-9mm)少量, L. B. (φ10-30mm)中量, 炭化粒(φ1-9mm)少量, 焼土粒(φ1-9mm)少量
第も層	10YR3/1	黒褐色土	パミス粒(φ1-9mm)少量, P. B. (φ10-15mm)少量, 炭化粒(φ1-5mm)少量, 焼土粒(φ1-9mm)少量
第や層	10YR3/3	暗褐色土	パミス粒(φ1-9mm)少量, P. B. (φ10-40mm)少量, ローム粒(φ1-9mm)少量, L. B. (φ10-30mm)少量, 炭化粒(φ1-9mm)少量, 焼土粒(φ1-9mm)少量
第ゆ層	10YR2/1	黒色土	L. B. (φ10-20mm)少量, 炭化物層
第よ層	10YR3/4	暗褐色土	パミス粒(φ1-9mm)中量, P. B. (φ10-40mm)少量, ローム粒(φ1-9mm)少量, L. B. (φ10-25mm)中量, 炭化粒(φ1-9mm)少量, 焼土粒(φ1-9mm)少量, 焼土ブロック(φ10-20mm)少量
第ら層	10YR4/2	灰黄褐色土	パミス粒(φ1-9mm)少量, P. B. (φ10-50mm)中量, ローム粒(φ1-9mm)少量, L. B. (φ10-35mm)中量, 炭化粒(φ1-9mm)少量, 炭化物(φ10-15mm)少量, 焼土粒(φ1-9mm)少量
第り層	10YR5/3	にぶい黄褐色土	パミス粒(φ1-9mm)中量, L. B. (φ10-70mm)中量, 炭化粒(φ1-9mm)少量, 焼土粒(φ1-7mm)少量
第る層	10YR4/3	にぶい黄褐色土	パミス粒(φ1-9mm)中量, P. B. (φ10-40mm)中量, L. B. (φ10-30mm)少量, 炭化粒(φ1-9mm)少量, 焼土粒(φ1-5mm)少量
第れ層	10YR3/2	黒褐色土	パミス粒(φ1-9mm)少量, ローム粒(φ1-9mm)少量, 炭化粒(φ1-5mm)少量, 焼土粒(φ1-5mm)少量
第ろ層	10YR4/3	にぶい黄褐色土	P. B. (φ50mm)少量, ローム粒(φ1-9mm)中量, L. B. (φ10-50mm)中量, 炭化粒(φ1-9mm)少量, 焼土粒(φ1-5mm)微量
第わ層	10YR4/2	灰黄褐色土	パミス粒(φ1-9mm)少量, P. B. (φ10-50mm)少量, L. B. (φ10-100mm)多量, 炭化粒(φ1-9mm)少量, 焼土粒(φ1-9mm)少量
第を層	2.5Y3/1	黒褐色土	ローム粒(φ1-9mm)少量, L. B. (φ12mm)少量, 炭化粒(φ1-3mm)少量, 焼土粒(φ1-5mm)微量
第ん層	2.5Y3/2	黒褐色土	L. B. (φ10-30mm)中量, 炭化粒(φ1-3mm)微量
第ああ層	2.5Y4/1	黄灰色土	L. B. (φ10-30mm)中量, 炭化粒(φ1-3mm)微量
第いい層	2.5Y5/2	暗黄灰色土	L. B. (φ10-30mm)多量
SI-036			
第A層	10YR3/2	黒褐色土	パミス粒(φ1-9mm)中量, P. B. (φ10-20mm)中量, L. B. (φ10-20mm)少量, 炭化粒(φ1-9mm)少量, 焼土粒(φ1-9mm)少量
第B層	10YR4/2	灰黄褐色土	パミス粒(φ1-9mm)少量, 炭化粒(φ1-5mm)少量, 焼土粒(φ1-9mm)少量
第C層	10YR4/3	にぶい黄褐色土	パミス粒(φ1-9mm)中量, 炭化粒(φ1-3mm)少量, 焼土粒(φ1-2mm)極微量
第D層	10YR3/1	黒褐色土	パミス粒(φ1-9mm)少量, P. B. (φ10-15mm)少量, 炭化粒(φ1-5mm)少量
第E層	10YR2/2	黒褐色土	パミス粒(φ1-9mm)少量, P. B. (φ10-13mm)少量, 炭化粒(φ1-5mm)少量, 焼土粒(φ1-5mm)少量
第F層	10YR4/2	灰黄褐色土	パミス粒(φ1-9mm)少量, P. B. (φ10-20mm)少量, 炭化粒(φ1-5mm)少量, 焼土粒(φ1-3mm)少量
第G層	10YR3/2	黒褐色土	パミス粒(φ1-9mm)少量, P. B. (φ10-20mm)少量, 炭化粒(φ1-9mm)少量, 焼土粒(φ1-9mm)少量
第H層	10YR4/3	にぶい黄褐色土	パミス粒(φ1-9mm)多量, P. B. (φ10-20mm)多量, 炭化粒(φ1-3mm)微量
第I層	10YR2/2	黒褐色土	パミス粒(φ1-9mm)少量, P. B. (φ15mm)少量, 炭化粒(φ1-5mm)少量, 焼土粒(φ1-9mm)少量, 掘り方
第J層	10YR3/3	暗褐色土	パミス粒(φ1-9mm)中量, P. B. (φ10-20mm)中量, L. B. (φ15mm)少量, 炭化粒(φ1-9mm)少量, 焼土粒(φ1-5mm)少量
第K層	10YR4/2	灰黄褐色土	パミス粒(φ1-9mm)少量, 10YR2/1黒色土ブロック(φ30-100mm)中量, 掘り方
SI-041			
第77層	10YR3/1	黒褐色土	パミス粒(φ1-9mm)少量, P. B. (φ10-20mm)少量, 炭化粒(φ1-9mm)少量, 炭化物(φ10-20mm)少量, 焼土粒(φ1-5mm)少量
第78層	5YR3/1	黒褐色土	炭化粒(φ1-9mm)少量, 炭化物(φ10-30mm)少量, 焼土粒(φ1-9mm)少量, 焼土ブロック(φ10-30mm)少量
第79層	7.5YR2/2	黒褐色土	炭化粒(φ1-9mm)少量, 炭化物(φ10-30mm)少量, 焼土粒(φ1-9mm)少量, 焼土ブロック(φ10-120mm)中量
第80層	7.5YR3/1	黒褐色土	炭化粒(φ1-9mm)少量, 炭化物(φ10-100mm)少量, 焼土粒(φ1-9mm)少量, 焼土ブロック(φ10-30mm)少量
第81層	5YR6/6	橙色土	焼土層
第82層	10YR3/3	暗褐色土	パミス粒(φ1-9mm)少量, P. B. (φ10-20mm)少量, 炭化粒(φ1-9mm)少量, 焼土粒(φ1-9mm)少量, 焼土ブロック(φ10-20mm)少量
第83層	10YR1.7/1	黒色土	炭化物層
第84層	7.5YR2/2	黒褐色土	パミス粒(φ1-9mm)少量, 炭化粒(φ1-5mm)少量, 焼土粒(φ1-9mm)少量
第85層	7.5YR3/1	黒褐色土	パミス粒(φ1-9mm)少量, 炭化粒(φ1-9mm)少量, 炭化物(φ10-20mm)少量, 焼土粒(φ1-9mm)少量
第86層	10YR4/3	にぶい黄褐色土	パミス粒(φ1-9mm)少量, P. B. (φ10-25mm)少量, 炭化粒(φ1-9mm)少量
第87層	10YR4/2	灰黄褐色土	パミス粒(φ1-9mm)少量, P. B. (φ10-20mm)少量, 炭化粒(φ1-5mm)少量, 焼土粒(φ1-3mm)少量
第88層	10YR4/2	灰黄褐色土	パミス粒(φ1-9mm)少量, 炭化粒(φ1-5mm)少量, 焼土粒(φ1-5mm)少量
第89層	10YR3/2	黒褐色土	パミス粒(φ1-9mm)中量, P. B. (φ10-25mm)中量, L. B. (φ10-20mm)少量, 炭化粒(φ1-9mm)少量, 焼土粒(φ1-2mm)微量
第90層	10YR3/1	黒褐色土	パミス粒(φ1-9mm)少量, 炭化粒(φ1-5mm)少量, 焼土粒(φ1-5mm)少量
第91層	10YR4/3	にぶい黄褐色土	パミス粒(φ1-9mm)少量, P. B. (φ10-30mm)少量, 炭化粒(φ1-9mm)少量, 焼土粒(φ1-5mm)少量
SI-041Pt12			
第a層	10YR4/2	灰黄褐色土	パミス粒(φ1-9mm)中量, P. B. (φ10-30mm)中量, 炭化粒(φ1-5mm)少量, 焼土粒(φ1-2mm)微量
第b層	10YR3/1	黒褐色土	パミス粒(φ1-5mm)少量, 炭化粒(φ1-3mm)少量, 焼土粒(φ1-2mm)微量

(※図2-335 SK-227続き)

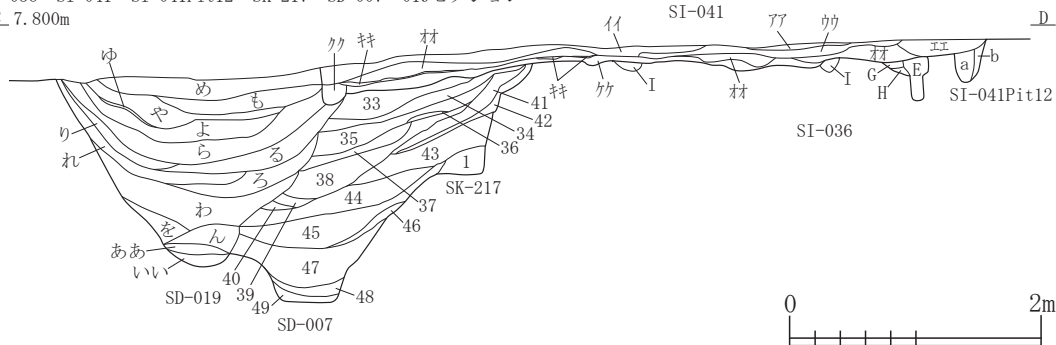
第9層	10YR5/2	灰黄褐色土	パミス粒(φ1-9mm)少量, ローム粒(φ1-9mm)少量, 炭化粒(φ1-9mm)少量, 焼土粒(φ1-5mm)少量
第10層	7.5YR5/3	にぶい褐色土	炭化粒(φ1-5mm)少量, 焼土粒(φ1-5mm)少量, 焼土層
第11層	7.5YR4/3	褐色土	炭化粒(φ1-5mm)少量, 焼土粒(φ1-3mm)少量, 焼土層
第12層	10YR3/1	黒褐色土	パミス粒(φ1-9mm)少量, L.B.(φ10-15mm)少量, 炭化粒(φ1-9mm)少量, 炭化物(φ10-20mm)中量, 焼土粒(φ1-9mm)少量
第13層	10YR3/2	黒褐色土	パミス粒(φ1-9mm)中量, P.B.(φ10-15mm)少量, 炭化粒(φ1-5mm)少量, 炭化物(φ10-20mm)少量, 焼土粒(φ1-5mm)少量
第14層	10YR3/1	黒褐色土	パミス粒(φ1-5mm)少量, 炭化粒(φ1-3mm)少量, 焼土粒(φ1-2mm)微量
第15層	10YR3/2	黒褐色土	パミス粒(φ1-5mm)少量, P.B.(φ10-15mm)少量, 炭化粒(φ1-5mm)少量, 焼土粒(φ1-2mm)微量
第16層	10YR4/2	灰黄褐色土	パミス粒(φ1-9mm)中量, 炭化粒(φ1-9mm)少量, 炭化物(φ10-13mm)少量, 焼土粒(φ1-9mm)中量
第17層	10YR3/2	黒褐色土	パミス粒(φ1-9mm)少量, P.B.(φ10-20mm)少量, ローム粒(φ1-5mm)少量, 炭化粒(φ1-9mm)少量, 炭化物(φ10-20mm)少量, 焼土粒(φ1-9mm)少量
第18層	10YR3/1	黒褐色土	パミス粒(φ1-9mm)少量, 炭化粒(φ1-5mm)少量, 焼土粒(φ1-2mm)微量
第19層	10YR3/2	黒褐色土	パミス粒(φ1-9mm)中量, P.B.(φ10-13mm)少量, ローム粒(φ1-9mm)少量, 炭化粒(φ1-6mm)少量, 焼土粒(φ1-2mm)微量
第20層	10YR3/2	黒褐色土	パミス粒(φ1-9mm)多量, P.B.(φ10-150mm)多量, L.B.(φ10-30mm)少量, 炭化粒(φ1-9mm)少量, 焼土粒(φ1-9mm)少量, 10YR4/2灰黄褐色土少量
第21層	10YR3/3	暗褐色土	パミス粒(φ1-9mm)多量, P.B.(φ10-50mm)多量, L.B.(φ10-70mm)多量, 炭化粒(φ1-9mm)少量, 焼土粒(φ1-9mm)少量
第22層	10YR4/2	灰黄褐色土	パミス粒(φ1-9mm)多量, P.B.(φ10-100mm)多量, L.B.(φ10-30mm)少量, 炭化粒(φ1-5mm)少量, 焼土粒(φ1-5mm)少量
第23層	10YR3/2	黒褐色土	パミス粒(φ1-9mm)中量, P.B.(φ10-30mm)少量, L.B.(φ10-80mm)中量, 炭化粒(φ1-9mm)少量, 炭化物(φ10-25mm)中量, 焼土粒(φ1-9mm)少量, 焼土ブロック(φ10-15mm)少量
第24層	10YR6/6	明黄褐色土	L.B.(φ10-30mm)多量, 炭化粒(φ1-9mm)少量, 炭化物(φ10-15mm)少量

SK-228・231・234平面図・SK-231炭化物範囲1面目

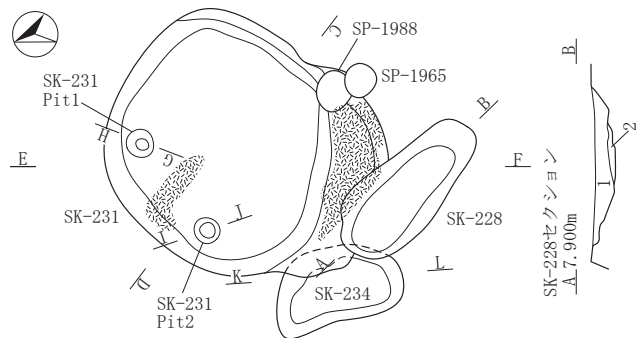

SK-231炭化物範囲2面目・炭範囲1面目・遺物範囲

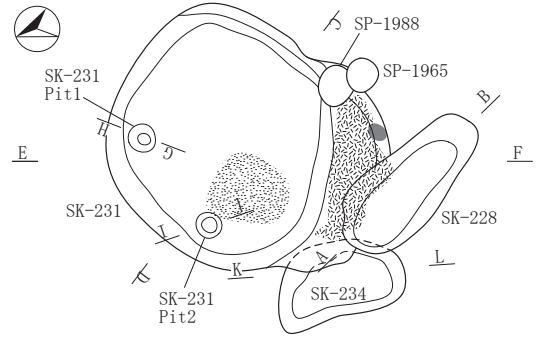

SK-231セクション

C 7.900m

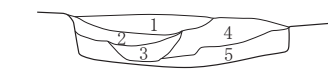

SK-231セクション

E 7.900m

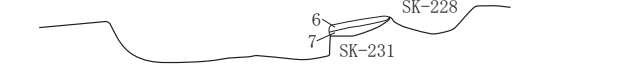

SK-231Pit1セクション

G 7.500m

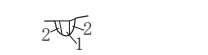

SK-231Pit2セクション

I 7.600m



SK-234セクション

K 7.700m



SK-231出土遺物位置図

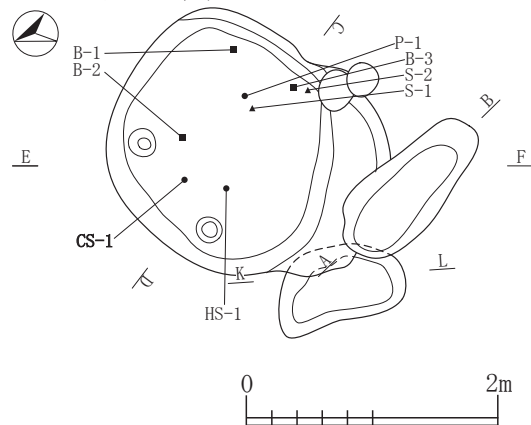

SK-228

第1層 10YR2/1 黒色土 パミス粒(φ1-5mm)少量, P.B.(φ15mm)少量, 炭化粒(φ1-9mm)少量, 焼土粒(φ1-5mm)少量

第2層 10YR4/3 にぶい黄褐色土 パミス粒(φ1-9mm)多量, P.B.(φ10-20mm)少量, 炭化粒(φ1-3mm)微量, 焼土粒(φ1-2mm)微量

SK-231

第1層 10YR2/2 黒褐色土 パミス粒(φ1-9mm)少量, P.B.(φ10-13mm)少量, L.B.(φ10-20mm)少量, 炭化粒(φ1-9mm)少量, 炭化物(φ10-20mm)少量, 焼土粒(φ1-9mm)少量, 焼土ブロック(φ10-15mm)少量

第2層 10YR3/1 黒褐色土 パミス粒(φ1-9mm)少量, P.B.(φ10-20mm)少量, L.B.(φ10-15mm)少量, 炭化粒(φ1-5mm)少量, 炭化物(φ10-30mm)中量, 焼土粒(φ1-3mm)微量

第3層 10YR3/2 黒褐色土 パミス粒(φ1-9mm)中量, P.B.(φ10-15mm)少量, L.B.(φ10-30mm)少量, 炭化物(φ13mm)少量, 焼土粒(φ1-5mm)微量

第4層 10YR4/3 にぶい黄褐色土 パミス粒(φ1-9mm)多量, P.B.(φ10-30mm)多量, L.B.(φ10-30mm)中量, 炭化粒(φ1-9mm)少量, 焼土粒(φ1-3mm)微量

第5層 10YR2/3 黒褐色土 パミス粒(φ1-9mm)少量, P.B.(φ10-23mm)少量, L.B.(φ13mm)微量, 炭化粒(φ1-9mm)少量, 炭化物(φ10-250mm)少量, 焼土粒(φ1-9mm)少量, 馬歯混入

第6層 10YR3/1 黒褐色土 パミス粒(φ1-9mm)少量, 炭化粒(φ1-9mm)少量, 炭化物(φ10-50mm)中量, 焼土粒(φ1-3mm)微量

第7層 10YR3/2 黒褐色土 パミス粒(φ1-9mm)少量, 炭化粒(φ1-9mm)少量, 炭化物(φ10-30mm)少量, 焼土粒(φ1-5mm)少量

SK-231Pit1 第1層 10YR2/2 黒褐色土 パミス粒(φ1-5mm)少量, ローム粒(φ1-5mm)少量, 炭化粒(φ1-3mm)少量, 焼土粒(φ1-3mm)少量

SK-231Pit2 第2層 10YR3/1 黒褐色土 パミス粒(φ1-3mm)少量, ローム粒(φ1-9mm)中量, 炭化粒(φ1-2mm)微量, 焼土粒(φ1-5mm)少量

SK-234 第1層 10YR2/2 黒褐色土 パミス粒(φ1-5mm)少量, ローム粒(φ1-5mm)少量, 炭化粒(φ1-5mm)少量, 焼土粒(φ1mm)極微量

第1層 10YR3/1 黒褐色土 パミス粒(φ1-9mm)少量, P.B.(φ10-25mm)少量, 炭化粒(φ1-5mm)少量, 焼土粒(φ1-3mm)少量

第2層 10YR2/2 黒褐色土 パミス粒(φ1-9mm)中量, P.B.(φ10-70mm)多量, L.B.(φ10-20mm)少量, 炭化粒(φ1-5mm)少量, 焼土粒(φ1-2mm)微量

図 2-334 土坑 -47

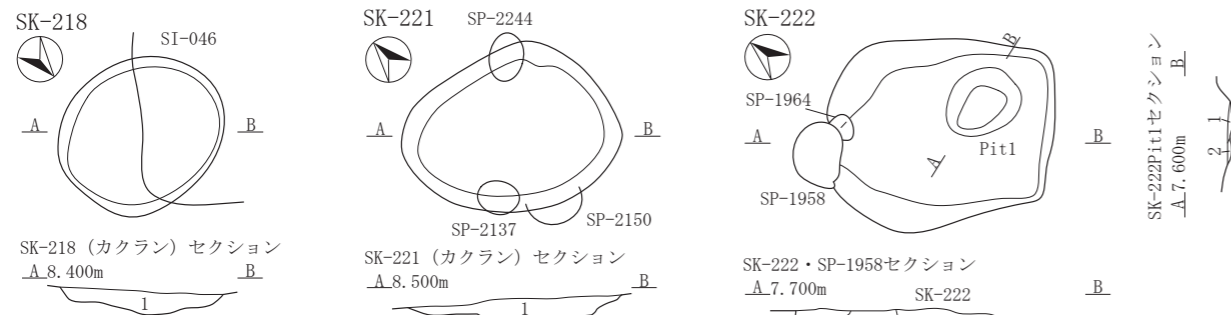

SK-218	第1層	10YR2/2	黒褐色土	パミス粒(φ1-9mm)中量, P. B. (φ10-60mm)少量, 炭化粒(φ1-5mm)微量, 焼土粒(φ1-5mm)微量, カクラン
SK-221	第1層	10YR2/1	黒色土	パミス粒(φ1-9mm)微量, ローム粒(φ1-9mm)中量, L. B. (φ10-40mm)少量, 炭化粒(φ1-5mm)微量, カクラン
SK-222	第A層	10YR3/2	黒褐色土	パミス粒(φ1-9mm)中量, 炭化粒(φ1-2mm)微量
	第B層	10YR2/3	黒褐色土	パミス粒(φ1-5mm)少量, P. B. (φ10-50mm)少量, 炭化粒(φ1-3mm)少量
	第C層	10YR6/6	明黄褐色土	パミス粒(φ1-9mm)中量, P. B. (φ10-70mm)多量, 10YR4/2灰黄褐色土少量
SK-222Pit1	第1層	10YR3/1	黒褐色土	パミス粒(φ1-9mm)多量, P. B. (φ10-30mm)多量, 炭化粒(φ1-2mm)微量, 焼土粒(φ1-5mm)少量
	第2層	10YR4/2	灰黄褐色土	パミス粒(φ1-9mm)多量, P. B. (φ10-25mm)多量, 炭化粒(φ1-2mm)微量
SP-1958	第1層	10YR3/1	黒褐色土	パミス粒(φ1-9mm)少量, 炭化粒(φ1-3mm)微量, 焼土粒(φ1-2mm)微量
	第2層	10YR4/2	灰黄褐色土	パミス粒(φ1-9mm)中量, P. B. (φ10-15mm)少量, 炭化粒(φ1-2mm)微量

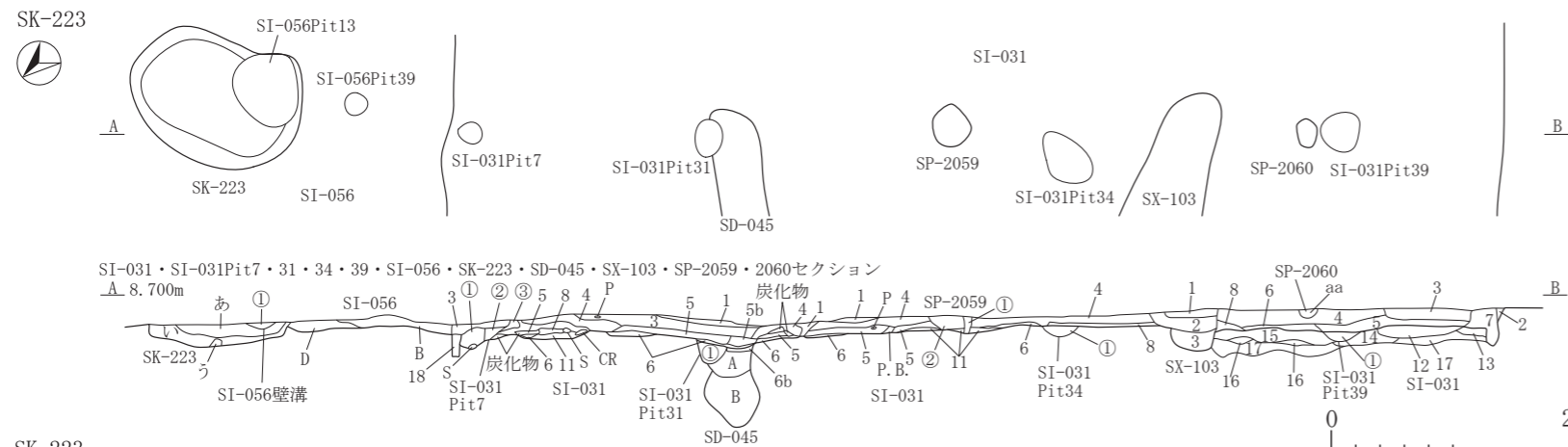

SK-223	第あ層	10YR2/2	黒褐色土	パミス粒(φ3-5mm)少量, 炭化粒(φ1-3mm)微量	第13層	2.5Y7/8	黄色土	パミス層, 貼床	
	第い層	10YR2/3	黒褐色土	パミス粒(φ1-9mm)中量, P. B. (φ10-20mm)微量	第14層	10YR4/2	灰黄褐色土	パミス粒(φ1-3mm)中量, P. B. (φ10-15mm)中量, ローム粒(φ1-3mm)中量	
	第う層	10YR6/4	にぶい黄褐色土	炭化粒(φ1mm)極微量, パミス層	第15層	10YR4/3	にぶい黄褐色土	パミス粒(φ1-3mm)極多量, P. B. (φ10-40mm)少量	
SX-103	第1層	10YR3/2	黒褐色土	パミス粒(φ1-3mm)少量, P. B. (φ10-40mm)少量	第16層	10YR2/1	黒色土	L. B. (φ15mm)少量	
	第2層	10YR2/1	黒色土	パミス粒(φ1-3mm)微量, 焼土粒(φ1-3mm)極微量	第17層	10YR3/2	黒褐色土	パミス粒(φ1-9mm)極多量, P. B. (φ10-30mm)極多量	
	第3層	10YR5/3	にぶい黄褐色土	パミス粒(φ1-9mm)極多量, P. B. (φ10-30mm)極多量	第18層	10YR2/1	黒色土	パミス粒(φ1-3mm)少量	
SI-056	第A層	10YR4/3	にぶい黄褐色土	P. B. (φ10-30mm)中量, ローム粒(φ3-5mm)多量, L. B. (φ10-50mm)中量, 焼土ブロック(φ30mm)極微量	SI-031Pit7	第①層	10YR3/2	黒褐色土	パミス粒(φ1-5mm)少量, 炭化粒(φ1-5mm)微量
	第B層	10YR2/3	黒褐色土	パミス粒(φ3-5mm)中量, P. B. (φ10-30mm)少量, ローム粒(φ1-9mm)多量, L. B. (φ30-50mm)多量	第②層	10YR3/2	黒褐色土	パミス粒(φ1-5mm)少量	
	第C層	10YR6/4	にぶい黄褐色土	パミス粒(φ1mm)極微量, 基盤	第③層	10YR2/1	黒色土	パミス粒(φ1-9mm)中量	
	第D層	10YR6/3	にぶい黄褐色土	基盤	SI-031Pit31	第①層	10YR2/1	黒色土	パミス粒(φ1-9mm)中量
SI-056壁溝	第①層	10YR2/3	黒褐色土	パミス粒(φ1-5mm)中量, ローム粒(φ3-5mm)中量	SI-031Pit34	第①層	10YR5/3	にぶい黄褐色土	パミス粒(φ1-9mm)多量, P. B. (φ10-30mm)多量
SI-031	第1層	2.5Y2/1	黒色土	カクラン, シラス等が混入	SI-031Pit39	第①層	10YR2/3	黒褐色土	パミス粒(φ3-5mm)微量, ローム粒(φ1-5mm)少量, 炭化粒(φ1-3mm)微量, 焼土粒(φ7-9mm)微量
	第2層	10YR2/3	黒褐色土	パミス粒(φ1-3mm)少量	SD-045	第A層	10YR1.7/1	黒色土	パミス粒(φ1-3mm)少量
	第3層	10YR2/2	黒褐色土	パミス粒(φ1-3mm)多量, P. B. (φ10-15mm)中量, 炭化粒(φ1-3mm)多量, 焼土粒(φ1-3mm)多量, 焼土ブロック(φ10-15mm)少量	第B層	10YR2/1	黒色土	パミス粒(φ1-3mm)中量	
	第4層	10YR2/3	黒褐色土	パミス粒(φ1-3mm)中量, 炭化粒(φ1-3mm)微量, 焼土粒(φ1-3mm)少量	SP-2059	第①層	10YR2/3	黒褐色土	パミス粒(φ3-5mm)少量
	第5層	7.5YR2/3	極暗褐色土	パミス粒(φ1mm)少量, 炭化粒(φ3-5mm)少量, 焼土粒(φ1-3mm)中量	第②層	10YR2/2	黒褐色土	パミス粒(φ3-5mm)少量	
	第5b層	7.5YR2/3	極暗褐色土	パミス粒(φ1-9mm)中量, P. B. (φ10-20mm)中量, 炭化粒(φ3-5mm)少量, 焼土粒(φ1-9mm)中量, 焼土ブロック(φ10-15mm)中量	SP-2060	第aa層	10YR2/1	黒色土	パミス粒微量
	第6層	5YR6/6	橙色土	炭化粒(φ1-9mm)少量, 炭化物(φ10-15mm)少量, 焼土層					
	第6b層	10YR3/1	黒褐色土	パミス粒(φ1-3mm)少量					
	第7層	10YR2/2	黒褐色土	パミス粒(φ1-9mm)少量, P. B. (φ10-15mm)少量					
	第8層	2.5YR6/4	にぶい橙色土	焼土層					
	第9層	5YR3/1	黒褐色土	炭化粒(φ5-9mm)少量, 焼土粒(φ1-5mm)極多量					
	第10層	10YR2/3	黒褐色土	パミス粒(φ5-9mm)中量, 炭化粒(φ5-9mm)少量, 焼土粒(φ1-9mm)少量					
	第11層	10YR6/4	にぶい黄褐色土	パミス粒(φ1-9mm)少量, P. B. (φ10-15mm)少量					
	第12層	10YR3/2	黒褐色土	パミス粒(φ1-3mm)少量, P. B. (φ10-15mm)少量, 層上面が一部焼土化					

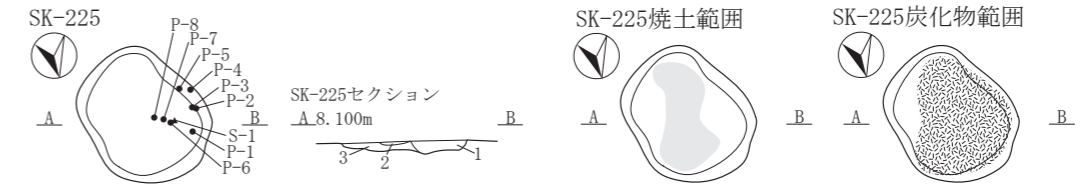

SK-225	第1層	10YR3/1	黒褐色土	パミス粒(φ1-9mm)少量, 炭化粒(φ1-9mm)中量, 焼土粒(φ1-9mm)少量, 焼土ブロック(φ10-20mm)少量
	第2層	7.5YR4/3	褐色土	炭化粒(φ1-9mm)少量, 焼土粒(φ1-9mm)多量, 焼土層
	第3層	10YR3/3	暗褐色土	パミス粒(φ1-5mm)少量, 炭化粒(φ1-9mm)少量, 焼土粒(φ1-5mm)少量

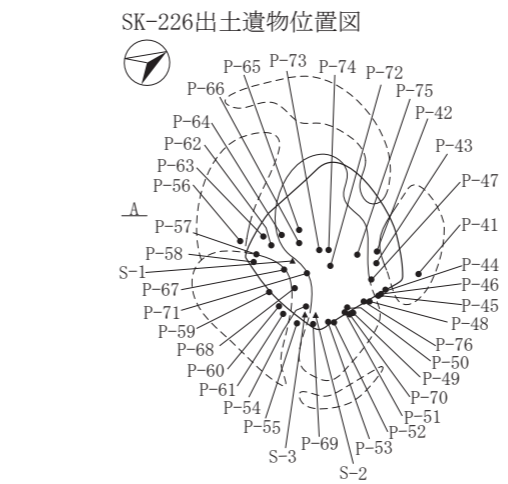
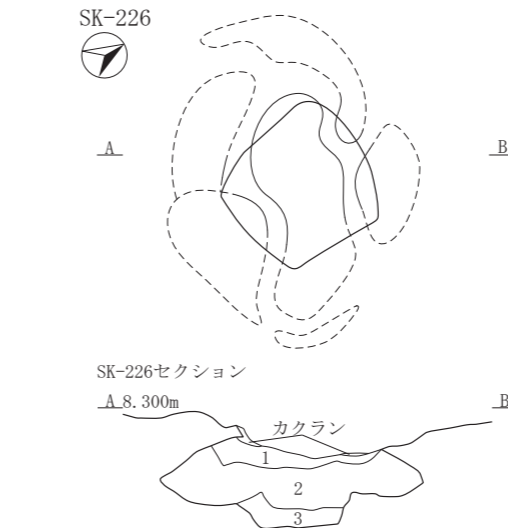

SK-226	第1層	10YR2/2	黒褐色土	パミス粒(φ1-5mm)中量, 炭化粒(φ1-5mm)中量, 焼土粒(φ1-3mm)少量
	第2層	10YR2/1	黒色土	パミス粒(φ1-5mm)少量, 炭化粒(φ1-9mm)中量, 炭化物(φ10-15mm)中量, 焼土粒(φ1-7mm)微量
	第3層	10YR2/1	黒色土	パミス粒(φ1-9mm)少量, P. B. (φ10-20mm)少量, 炭化粒(φ1-5mm)少量
SK-227	第あ層	10YR3/1	黒褐色土	パミス粒(φ1-9mm)中量, 炭化粒(φ1-5mm)少量, 焼土粒(φ1-3mm)少量
	第い層	10YR4/2	灰黄褐色土	パミス粒(φ1-9mm)多量, P. B. (φ10-25mm)少量, L. B. (φ10-20mm)中量, 炭化粒(φ1-9mm)少量, 焼土粒(φ1-9mm)少量
	第う層	10YR3/2	黒褐色土	パミス粒(φ1-9mm)少量, P. B. (φ10-20mm)少量, L. B. (φ10-20mm)少量, 炭化粒(φ1-5mm)少量, 炭化物(φ10-50mm)少量, 焼土粒(φ1-3mm)少量, 焼土ブロック(φ10-15mm)少量
	第え層	10YR2/3	黒褐色土	パミス粒(φ1-9mm)少量, 炭化粒(φ1-9mm)少量, 炭化物(φ10-12mm)少量, 焼土粒(φ1-3mm)微量
SI-030	第1層	10YR3/2	黒褐色土	パミス粒(φ1-5mm)少量, P. B. (φ10-25mm)少量, 炭化粒(φ1-9mm)少量, 焼土粒(φ1-9mm)少量, B-Tm火山灰(φ1-9mm)中量
	第2層	10YR3/3	暗褐色土	パミス粒(φ1-9mm)中量, L. B. (φ10-40mm)少量, 炭化粒(φ1-5mm)少量, 焼土粒(φ1-5mm)少量
	第3層	10YR5/3	にぶい黄褐色土	パミス粒(φ1-9mm)少量, P. B. (φ10-20mm)少量, L. B. (φ10-20mm)少量, 炭化粒(φ1-9mm)少量, 炭化物(φ10-15mm)少量, 焼土粒(φ1-9mm)少量
	第4層	10YR5/3	にぶい黄褐色土	パミス粒(φ1-9mm)中量, 炭化粒(φ1-5mm)少量, 焼土粒(φ1-3mm)微量
	第5層	10YR3/1	黒褐色土	パミス粒(φ1-7mm)少量, 炭化粒(φ1-9mm)少量, 焼土粒(φ1mm)少量
	第6層	10YR5/2	灰黄褐色土	パミス粒(φ1-5mm)少量, 炭化粒(φ1-9mm)少量, 焼土粒(φ1-9mm)多量
	第7層	10YR3/1	黒褐色土	パミス粒(φ1-9mm)少量, 炭化粒(φ1-9mm)少量, 焼土粒(φ1-9mm)少量
	第8層	10YR3/2	黒褐色土	パミス粒(φ1-9mm)中量, P. B. (φ10-25mm)中量, L. B. (φ10-20mm)少量, 炭化粒(φ1-9mm)少量, 焼土粒(φ1-9mm)少量

(※図2-334へ続く)

図 2-335 土坑 -48

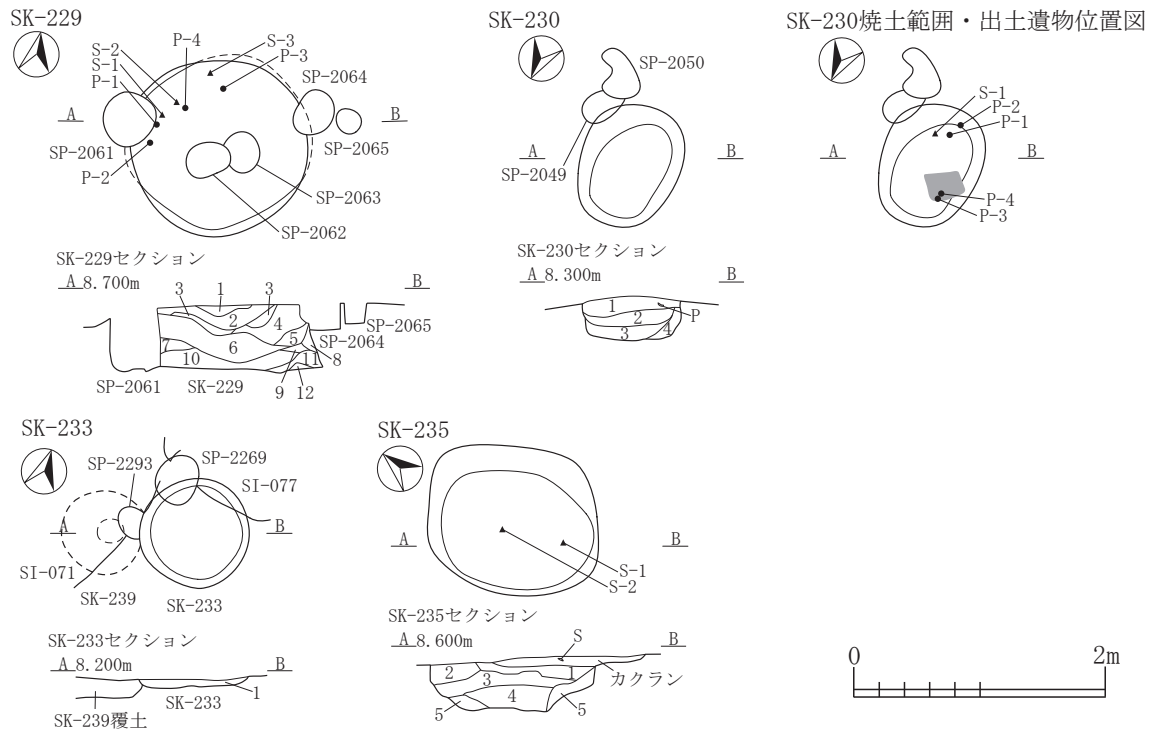

SK-229		
第1層	10YR2/2	黒褐色土 パミス粒(φ1~3mm)多量, P. B. (φ10~15mm)少量
第2層	10YR2/3	黒褐色土 パミス粒(φ1~3mm)多量
第3層	10YR4/3	にぶい黄褐色土 パミス粒(φ3~5mm)中量
第4層	10YR3/3	暗褐色土 パミス粒(φ3~9mm)少量
第5層	10YR5/3	にぶい黄褐色土 パミス粒(φ5~9mm)少量
第6層	10YR3/4	暗褐色土 パミス粒(φ1~9mm)中量, 炭化粒(φ1~3mm)微量
第7層	10YR3/2	黒褐色土 パミス粒(φ1~9mm)中量, P. B. (φ10~20mm)中量
第8層	10YR6/4	にぶい黄橙色土 パミス粒(φ1~9mm)中量, P. B. (φ10~20mm)中量
第9層	10YR7/6	明黄褐色土 パミス層
第10層	10YR4/3	にぶい黄褐色土 パミス粒(φ1~3mm)中量
第11層	10YR5/3	にぶい黄褐色土 パミス粒(φ1~9mm)極多量, P. B. (φ10~20mm)極多量
第12層	10YR7/6	明黄褐色土 パミス層
SK-230		
第1層	7.5YR4/2	灰褐色土 パミス粒(φ1~9mm)多量, P. B. (φ10~13mm)少量, L. B. (φ10~25mm)少量, 炭化粒(φ1~5mm)少量, 焼土粒(φ1~7mm)少量
第2層	7.5YR3/1	黒褐色土 パミス粒(φ1~5mm)少量, ローム粒(φ1~5mm)少量, 炭化粒(φ1~5mm)少量, 焼土粒(φ1~9mm)中量
第3層	10YR2/2	黒褐色土 パミス粒(φ1~9mm)少量, L. B. (φ10~20mm)少量, 炭化粒(φ1~7mm)少量, 焼土粒(φ1~9mm)少量
第4層	10YR3/2	黒褐色土 パミス粒(φ1~9mm)少量, 炭化粒(φ1~3mm)少量, 焼土粒(φ1~9mm)少量
SK-233		
第1層	10YR2/1	黒色土 パミス粒(φ1~3mm)微量, 炭化粒(φ1~2mm)極微量, 焼土粒(φ1~3mm)極微量
SK-235		
第1層	10YR2/2	黒褐色土 パミス粒(φ1~9mm)少量, ローム粒(φ1~9mm)中量, L. B. (φ10~35mm)少量, 炭化粒(φ1~3mm)極微量
第2層	10YR3/2	黒褐色土 パミス粒(φ1~9mm)微量, ローム粒(φ1~5mm)微量, 炭化粒(φ1~2mm)極微量, 焼土粒(φ1~5mm)微量
第3層	10YR3/2	黒褐色土 パミス粒(φ1~9mm)少量, P. B. (φ10~15mm)微量, ローム粒(φ1~9mm)中量, L. B. (φ10~30mm)中量, 炭化粒(φ1~5mm)極微量, 焼土粒(φ1~9mm)少量, 焼土ブロック(φ10~45mm)微量
第4層	10YR2/2	黒褐色土 パミス粒(φ1~9mm)微量, P. B. (φ10~15mm)微量, ローム粒(φ1~9mm)微量, L. B. (φ10~30mm)少量, 炭化粒(φ1~3mm)微量, 焼土粒(φ1~6mm)極微量
第5層	10YR3/3	暗褐色土 パミス粒(φ1~5mm)微量, ローム粒(φ1~9mm)少量, L. B. (φ10~30mm)微量, 炭化粒(φ1~3mm)微量, 焼土粒(φ1~3mm)微量
カクラン	10YR2/2	黒褐色土 パミス粒(φ1~9mm)少量, P. B. (φ10~15mm)微量, 炭化粒(φ1~3mm)極微量

図 2-336 土坑 -49

SI-058			
第1層	10YR2/1	黒色土	パミス粒(φ1-9mm)中量, P.B.(φ10-20mm)微量, 炭化粒(φ2-3mm)微量
第2層	10YR2/2	黒褐色土	パミス粒(φ2-9mm)中量, P.B.(φ10-20mm)中量, 焼土粒(φ3mm)極微量
第3層	10YR3/4	暗褐色土	パミス粒(φ2-9mm)多量, P.B.(φ10-25mm)多量, 焼土粒(φ3-7mm)微量
第4層	10YR3/4	暗褐色土	パミス粒(φ5-9mm)多量
第5層	10YR2/3	黒褐色土	パミス粒(φ2-9mm)多量, P.B.(φ10-15mm)多量
第6層	10YR3/4	暗褐色土	パミス粒(φ2-9mm)多量, P.B.(φ10-25mm)多量
第7層	10YR2/2	黒褐色土	パミス粒(φ1-9mm)中量
第8層	10YR4/4	褐色土	P.B.(φ10-25mm)多量
第9層	10YR3/4	暗褐色土	P.B.(φ10-30mm)多量
第10層	10YR3/3	暗褐色土	パミス粒(φ1-9mm)多量, P.B.(φ10-25mm)多量
第11層	10YR2/2	黒褐色土	パミス粒(φ1-9mm)中量, P.B.(φ10-40mm)少量
第12層	10YR2/1	黒色土	パミス粒(φ2-7mm)少量
第13層	10YR2/3	黒褐色土	パミス粒(φ2-9mm)中量, P.B.(φ10-15mm)中量, 焼土粒(φ1-3mm)微量
第14層	10YR5/6	黄褐色土	P.B.(φ10-70mm)多量
第15層	10YR1.7/1	黒色土	パミス粒(φ2-9mm)多量, P.B.(φ10-20mm)多量
第16層	10YR3/3	暗褐色土	P.B.(φ10-15mm)多量
第17層	10YR2/2	黒褐色土	パミス粒(φ3-9mm)多量, P.B.(φ10-15mm)多量
第18層	10YR2/2	黒褐色土	パミス粒(φ5-9mm)多量
第19層	10YR2/2	黒褐色土	パミス粒(φ5-9mm)中量, ローム粒(φ3-5mm)少量
第20層	10YR2/2	黒褐色土	パミス粒(φ1-3mm)少量, 焼土粒(φ1-5mm)少量
第21層	10YR2/2	黒褐色土	パミス粒(φ3-9mm)中量, P.B.(φ10-20mm)中量, ローム粒(φ5-9mm)微量, L.B.(φ10mm)微量
第22層	10YR4/4	褐色土	パミス粒(φ3-9mm)多量, P.B.(φ10-20mm)多量
第23層	10YR2/2	黒褐色土	パミス粒(φ1-9mm)少量, P.B.(φ10-15mm)少量
第24層	10YR2/3	黒褐色土	パミス粒(φ2-5mm)中量
第25層	10YR4/4	褐色土	パミス粒(φ3-5mm)中量
SI-059			
第1層	10YR3/2	黒褐色土	パミス粒(φ2-7mm)少量
第2層	10YR2/2	黒褐色土	パミス粒(φ2-7mm)少量, 炭化粒(φ1-2mm)微量
第3層	10YR5/4	にぶい黄褐色土	B-Tm火山灰層
第4層	10YR3/3	暗褐色土	パミス粒(φ5-9mm)少量, P.B.(φ10mm)中量, 炭化粒(φ1-3mm)少量
第5層	10YR2/2	黒褐色土	パミス粒(φ5-9mm)少量, P.B.(φ10-30mm)少量
第6層	10YR3/3	暗褐色土	パミス粒(φ2-7mm)中量
第7層	10YR2/2	黒褐色土	パミス粒(φ3-9mm)少量, P.B.(φ10-15mm)少量
第8層	10YR5/6	黄褐色土	P.B.層
第9層	10YR4/3	にぶい黄褐色土	
第10層	10YR4/3	にぶい黄褐色土	パミス粒(φ3-9mm)多量, P.B.(φ10-60mm)多量
第11層	10YR2/1	黒色土	パミス粒(φ2-5mm)少量
第12層	10YR2/3	黒褐色土	パミス粒(φ1-2mm)少量
第13層	10YR4/4	褐色土	P.B.(φ10-20mm)多量
第14層	10YR2/2	黒褐色土	パミス粒(φ2-9mm)多量, P.B.(φ10-20mm)多量
第15層	10YR2/2	黒褐色土	パミス粒(φ2-9mm)多量, P.B.(φ10-20mm)多量, ローム粒(φ3-9mm)少量, L.B.(φ10mm)少量
第16層	10YR4/6	褐色土	P.B.(φ10-70mm)多量
SI-060			
第1層	10YR2/2	黒褐色土	パミス粒(φ2-4mm)少量
第2層	10YR2/3	黒褐色土	パミス粒(φ2-9mm)中量, P.B.(φ10-20mm)中量
第3層	10YR2/2	黒褐色土	パミス粒(φ3-9mm)中量, P.B.(φ10-15mm)中量, 炭化粒(φ1-3mm)少量
第4層	10YR2/2	黒褐色土	パミス粒(φ3-9mm)少量, P.B.(φ10-15mm)少量, 炭化粒(φ2-3mm)微量
第5層	10YR4/4	褐色土	パミス粒(φ2-5mm)少量, ローム粒(φ3-5mm)中量, 焼土粒(φ2-3mm)少量
第6層	10YR3/3	暗褐色土	パミス粒(φ1-5mm)多量
第7層	10YR5/6	黄褐色土	P.B.(φ10-30mm)多量
第8層	10YR2/3	黒褐色土	パミス粒(φ2-9mm)多量
第9層	10YR2/3	黒褐色土	パミス粒(φ2-9mm)多量, P.B.(φ10-15mm)多量
第10層	10YR3/3	暗褐色土	パミス粒(φ1-9mm)多量, P.B.(φ20-40mm)微量, 焼土粒(φ2-3mm)微量
第11層	10YR1.7/1	黒色土	炭化物層
第12層	10YR2/3	黒褐色土	パミス粒(φ2-9mm)多量, P.B.(φ10-15mm)多量
第13層	10YR5/6	黄褐色土	P.B.(φ10-50mm)多量
第14層	10YR3/4	暗褐色土	パミス粒(φ3-9mm)多量, P.B.(φ10-15mm)多量
第15層	10YR2/3	黒褐色土	パミス粒(φ2-9mm)中量, P.B.(φ10-15mm)中量
第16層	10YR3/4	暗褐色土	パミス粒(φ3-9mm)極多量, P.B.(φ10-30mm)極多量
第17層	10YR2/2	黒褐色土	パミス粒(φ3-9mm)少量, P.B.(φ10-25mm)少量
第18層	10YR2/2	黒褐色土	パミス粒(φ3-9mm)中量, P.B.(φ10-30mm)少量
第19層	10YR4/6	褐色土	P.B.(φ10-50mm)多量
第20層	10YR4/3	にぶい黄褐色土	パミス粒(φ3-9mm)多量, P.B.(φ10-30mm)多量
第21層	10YR4/4	褐色土	パミス粒(φ1-9mm)多量, P.B.(φ10-30mm)多量
SI-060a			
第1層	10YR2/2	黒褐色土	パミス粒(φ1-5mm)少量
第2層	10YR2/1	黒色土	パミス粒(φ1-9mm)少量, P.B.(φ10mm)少量, 炭化粒(φ1-3mm)微量, 焼土粒(φ3-9mm)微量
第3層	10YR2/3	黒褐色土	パミス粒(φ3-7mm)少量, 炭化粒(φ1-2mm)微量
第4層	10YR2/3	黒褐色土	パミス粒(φ3-9mm)中量, P.B.(φ10-20mm)中量, 炭化粒(φ1-2mm)微量
第5層	10YR2/2	黒褐色土	パミス粒(φ3-9mm)少量, 炭化粒(φ1-3mm)微量
第6層	10YR2/2	黒褐色土	P.B.(φ10-40mm)少量
SI-060b			
第1層	10YR2/2	黒褐色土	パミス粒(φ1-9mm)中量, P.B.(φ10-30mm)中量, 炭化粒(φ1-3mm)少量, 焼土粒(φ1-4mm)微量
第2層	10YR2/2	黒褐色土	パミス粒(φ1-5mm)少量, P.B.(φ20mm)微量
第3層	10YR2/2	黒褐色土	パミス粒(φ1-5mm)少量
第4層	10YR2/2	黒褐色土	パミス粒(φ3-9mm)中量, P.B.(φ10-15mm)中量, 炭化粒(φ1-3mm)少量, 焼土粒(φ2-9mm)微量, 焼土ブロック(φ10-12mm)微量
第5層	10YR2/2	黒褐色土	パミス粒(φ1-5mm)少量, 炭化粒(φ1-2mm)微量, 焼土粒(φ1-3mm)微量
第6層	10YR2/1	黒色土	パミス粒(φ1-5mm)少量, 炭化粒(φ3-5mm)中量, 焼土粒(φ2-4mm)少量, 灰混入
第7層	10YR2/2	黒褐色土	パミス粒(φ3-9mm)中量, P.B.(φ10-15mm)中量, 焼土粒(φ2-3mm)微量
第8層	10YR2/2	黒褐色土	パミス粒(φ1-9mm)多量, 焼土粒(φ1-3mm)微量
第9層	10YR2/2	黒褐色土	パミス粒(φ1-7mm)中量
第10層	10YR2/2	黒褐色土	パミス粒(φ1-9mm)中量, ローム粒(φ2-9mm)少量, L.B.(φ10-15mm)少量, 炭化粒(φ1-5mm)少量, 焼土粒(φ1-9mm)中量, 焼土ブロック(φ10-15mm)中量
第11層	10YR2/3	黒褐色土	パミス粒(φ1-5mm)少量, ローム粒(φ2-9mm)多量, L.B.(φ10-15mm)多量, 焼土粒(φ3-9mm)中量, 焼土ブロック(φ10-20mm)中量, 灰混入
第12層	10YR2/1	黒色土	パミス粒(φ1-9mm)少量, P.B.(φ10-20mm)少量, 炭化粒(φ1-3mm)微量, 焼土粒(φ3-9mm)微量
第13層	10YR4/3	にぶい黄褐色土	P.B.(φ10-25mm)多量
第14層	10YR2/2	黒褐色土	パミス粒(φ2-9mm)中量, P.B.(φ10-12mm)中量, 炭化粒(φ1-3mm)微量
第15層	10YR2/3	黒褐色土	パミス粒(φ3-9mm)中量, P.B.(φ10-15mm)中量
第16層	10YR3/3	暗褐色土	パミス粒(φ2-5mm)少量
第17層	10YR2/2	黒褐色土	パミス粒(φ5-9mm)少量, P.B.(φ10-20mm)少量
第18層	10YR2/2	黒褐色土	パミス粒(φ5-9mm)中量, P.B.(φ10-20mm)中量, 焼土粒(φ3-9mm)少量
第19層	10YR2/3	黒褐色土	パミス粒(φ5-9mm)多量, P.B.(φ10-25mm)多量
第20層	10YR2/3	黒褐色土	パミス粒(φ2-9mm)多量, P.B.(φ10-40mm)多量, ローム粒(φ5-9mm)少量, L.B.(φ10-15mm)少量, 炭化粒(φ2-5mm)微量

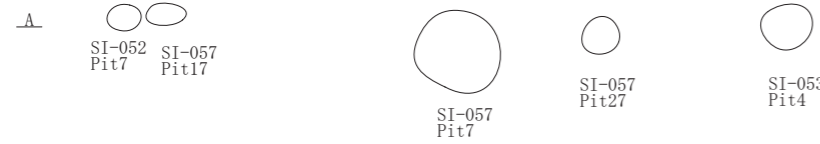

SI-053

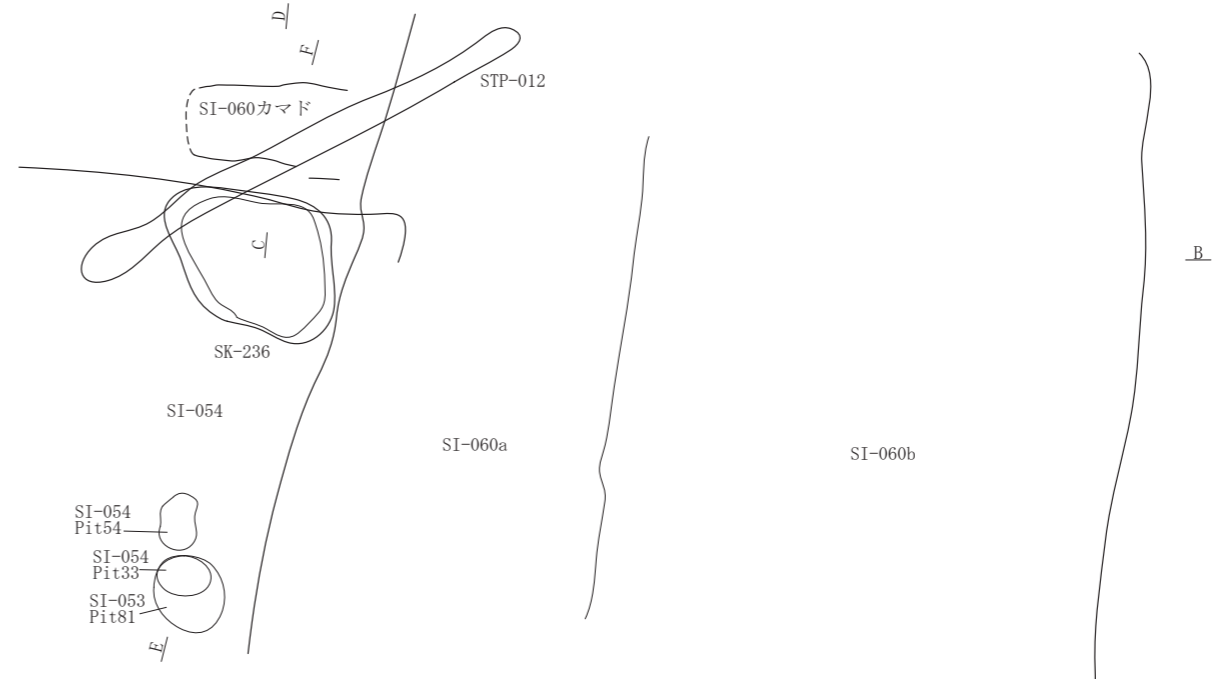

SI-052・SI-052Pit7・SI-053・SI-053Pit4・SI-054・SI-057・SI-057Pit7・17・27・SI-058・SI-059・SI-060a・060b・SK-236セクション
A. 8.500m

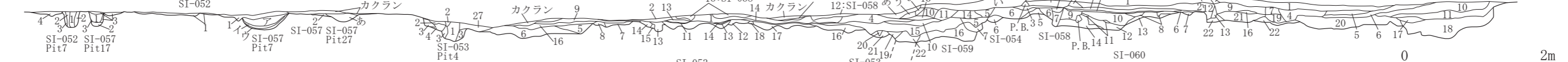

SI-060カマド・SK-236セクション
C. 8.700m

SI-053Pit81・SI-054・SI-054Pit33・62・SI-058・SK-236・STP-012セクション
D. E. 8.900m

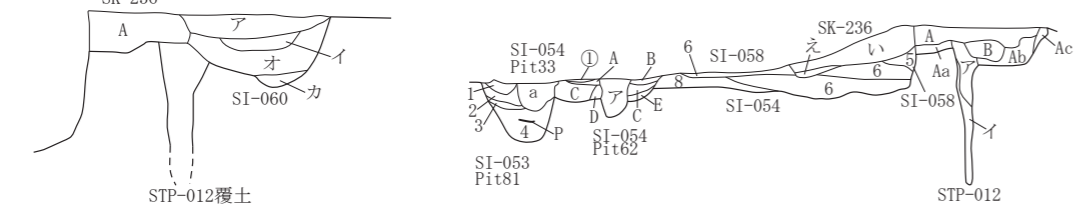

SK-236

第1層	10YR2/2	黒褐色土	バミス粒(φ1-5mm)少量,炭化粒(φ1-3mm)微量
第2層	10YR2/2	黒褐色土	バミス粒(φ1-5mm)中量,炭化粒(φ1mm)微量
第3層	10YR2/2	黒褐色土	バミス粒(φ1-9mm)中量,炭化粒(φ1-3mm)少量
第4層	10YR2/2	黒褐色土	バミス粒(φ2-9mm)少量
第5層	10YR2/2	黒褐色土	バミス粒(φ2-9mm)中量, P.B.(φ10-20mm)中量,炭化粒(φ1-2mm)微量,焼土粒(φ1mm)微量
第6層	10YR2/2	黒褐色土	バミス粒(φ1-9mm)中量, P.B.(φ10-20mm)中量
第7層	10YR3/4	暗褐色土	バミス粒(φ3-9mm)中量, P.B.(φ10mm)中量
第8層	10YR3/3	暗褐色土	バミス粒(φ4-9mm)中量, P.B.(φ10-15mm)中量,炭化粒(φ1-3mm)微量,焼土粒(φ1-3mm)微量
第9層	10YR3/4	暗褐色土	バミス粒(φ3-9mm)中量, P.B.(φ10mm)中量
第10層	10YR5/6	黄褐色土	バミス粒(φ2-9mm)多量, P.B.(φ10-30mm)多量
第11層	10YR3/3	暗褐色土	バミス粒(φ1-9mm)多量, P.B.(φ10-30mm)多量
第12層	10YR2/1	黒色土	バミス粒(φ1-5mm)少量,炭化粒(φ1-3mm)微量
第13層	10YR2/1	黒色土	バミス粒(φ1-9mm)少量, P.B.(φ10-15mm)少量,炭化粒(φ1-3mm)微量
第14層	10YR4/4	褐色土	バミス粒(φ1-9mm)多量, P.B.(φ10-15mm)多量
第15層	10YR2/3	黒褐色土	バミス粒(φ1-9mm)多量, P.B.(φ10-15mm)多量,ローム粒(φ5-9mm)極微量, L.B.(φ10-35mm)極微量,炭化粒(φ2-5mm)少量
第16層	10YR2/2	黒褐色土	バミス粒(φ2-5mm)少量
第17層	10YR2/2	黒褐色土	バミス粒(φ2-5mm)中量
第18層	10YR4/4	褐色土	バミス粒(φ5-9mm)多量, P.B.(φ10-40mm)多量
第19層	10YR2/1	黒色土	バミス粒(φ3-9mm)少量, P.B.(φ10-30mm)少量
第20層	10YR4/3	褐色土	バミス粒(φ5-9mm)多量, P.B.(φ10-50mm)多量
第21層	10YR2/1	黒色土	バミス粒(φ5-9mm)多量, P.B.(φ10-50mm)多量
第22層	10YR4/3	褐色土	バミス粒(φ5-9mm)多量, P.B.(φ10-50mm)多量
第23層	10YR4/6	褐色土	バミス粒(φ10-50mm)少量
第24層	7.5YR4/4	褐色土	バミス粒(φ5-9mm)少量, P.B.(φ10-15mm)少量
第25層	10YR1.7/1	黒色土	バミス粒(φ5-9mm)少量, P.B.(φ10-15mm)少量
第26層	10YR5/6	黄褐色土	バミス粒(φ10-50mm)多量
第27層	10YR4/3	にぶい黄褐色土	バミス粒(φ1-9mm)多量, P.B.(φ10-25mm)多量
第28層	10YR2/2	黒褐色土	バミス粒(φ2-9mm)中量, P.B.(φ10-20mm)中量,炭化粒(φ1-2mm)微量,焼土粒(φ1mm)微量
第29層	10YR1.7/1	黒色土	バミス粒(φ1-5mm)多量, P.B.(φ10-20mm)微量,ローム粒(φ5-9mm)少量, L.B.(φ10-70mm)少量,炭化粒(φ1-3mm)少量
第30層	10YR2/1	黒色土	バミス粒(φ1-9mm)多量, P.B.(φ10-25mm)多量
第31層	10YR2/1	黒色土	バミス粒(φ1-9mm)少量, P.B.(φ10-25mm)少量
第32層	10YR2/1	黒色土	バミス粒(φ1-9mm)少量, P.B.(φ10-25mm)少量
第33層	10YR2/2	黒褐色土	バミス粒(φ1-9mm)中量, P.B.(φ10-30mm)少量,炭化粒(φ3-9mm)少量,炭化物(φ10-20mm)少量,焼土粒(φ1-5mm)少量
第34層	10YR2/2	黒褐色土	バミス粒(φ2-9mm)少量, P.B.(φ10mm)少量
第35層	10YR2/2	黒褐色土	バミス粒(φ1-9mm)中量
第36層	10YR2/2	黒褐色土	バミス粒(φ5-9mm)中量, P.B.(φ10mm)中量,ローム粒(φ3-9mm)少量, L.B.(φ10-30mm)少量
第37層	10YR2/2	黒褐色土	バミス粒(φ3-9mm)少量, P.B.(φ10-15mm)少量
第38層	10YR2/3	黒褐色土	バミス粒(φ2-7mm)少量
第39層	10YR4/4	褐色土	バミス粒(φ3-9mm)少量, P.B.(φ10-15mm)少量
第40層	10YR4/4	褐色土	バミス粒(φ2-9mm)少量
第41層	10YR4/4	褐色土	バミス粒(φ2-9mm)多量
第42層	10YR4/4	褐色土	バミス粒(φ5-9mm)多量, P.B.(φ10-20mm)多量
第43層	7.5YR3/3	暗褐色土	ローム粒(φ3-9mm)少量, L.B.(φ10-20mm)少量,焼土粒(φ3-9mm)多量,焼土ブロック(φ10-25mm)多量
第44層	10YR2/3	黒褐色土	バミス粒(φ2-9mm)中量, P.B.(φ10-15mm)中量,焼土粒(φ1-3mm)微量
第45層	10YR1.7/1	黒色土	炭化物層
第46層	7.5YR4/4	褐色土	炭化物混入,焼土ブロック層
第47層	7.5YR4/4	褐色土	ローム粒(φ3-9mm)多量, L.B.(φ10-15mm)多量,焼土ブロック(φ10-35mm)多量
第48層	10YR1.7/1	黒色土	炭化物層
第49層	10YR2/2	黒褐色土	バミス粒(φ1-9mm)多量, P.B.(φ10-30mm)少量,炭化粒(φ1-3mm)少量,焼土粒(φ1-5mm)微量
第50層	10YR2/2	黒褐色土	バミス粒(φ3-9mm)中量, P.B.(φ10mm)中量,ローム粒(φ3-7mm)少量
第51層	10YR3/3	暗褐色土	バミス粒(φ2-9mm)多量, P.B.(φ10-20mm)多量
第52層	10YR3/3	暗褐色土	バミス粒(φ2-9mm)中量, P.B.(φ10-20mm)中量

第1層	10YR2/2	黒褐色土	バミス粒(φ1-9mm)中量, P.B.(φ10-30mm)少量,炭化粒(φ1-5mm)少量, B-Tm火山灰微量
第2層	10YR2/2	黒褐色土	バミス粒(φ2-9mm)中量, P.B.(φ10-25mm)中量,炭化粒(φ2-5mm)少量
第3層	10YR4/4	褐色土	バミス粒(φ5-9mm)多量, P.B.(φ10-20mm)多量
第4層	10YR2/2	黒褐色土	バミス粒(φ3-9mm)多量, P.B.(φ10-20mm)多量
第5層	10YR4/3	褐色土	バミス粒(φ1-9mm)多量, P.B.(φ10-25mm)多量
第6層	10YR2/2	黒褐色土	バミス粒(φ3-5mm)少量
第7層	10YR3/3	暗褐色土	バミス粒(φ1-7mm)中量, P.B.(φ10-20mm)少量
第8層	10YR2/2	黒褐色土	バミス粒(φ1-9mm)少量, P.B.(φ10-20mm)少量
第9層	10YR2/2	黒褐色土	バミス粒(φ3-9mm)中量, P.B.(φ10mm)中量,炭化粒(φ2-9mm)少量,炭化物(φ10-30mm)少量
第10層	10YR2/3	黒褐色土	バミス粒(φ1-3mm)中量,炭化粒(φ1mm)少量,焼土粒(φ2-3mm)少量
第11層	10YR2/3	黒褐色土	バミス粒(φ1-3mm)少量,炭化粒(φ1-7mm)少量,焼土粒(φ2-3mm)中量
第12層	10YR2/3	黒褐色土	バミス粒(φ1-9mm)少量, P.B.(φ10-15mm)多量,ローム粒(φ3-9mm)多量, L.B.(φ10-12mm)微量,炭化粒(φ2-5mm)少量,焼土粒(φ1-2mm)微量
第13層	7.5YR3/3	暗褐色土	ローム粒(φ3-9mm)多量, L.B.(φ10-20mm)多量
第14層	10YR2/2	黒褐色土	バミス粒(φ2-5mm)多量, L.B.(φ10-20mm)多量
第15層	10YR2/2	黒褐色土	バミス粒(φ2-5mm)多量,炭化粒(φ1-3mm)少量, B-Tm火山灰(φ3-7mm)微量

第1層	10YR2/2	黒褐色土	バミス粒(φ1-9mm)極多量, P.B.(φ10-30mm)極多量,焼土粒(φ1-3mm)少量
第2層	10YR6/4	にぶい黄褐色土	バミス粒(φ1-3mm)極多量
第3層	10YR3/3	暗褐色土	バミス粒(φ1-3mm)少量, P.B.(φ30mm)微量
第4層	10YR3/4	暗褐色土	バミス粒(φ1-9mm)多量, P.B.(φ10-30mm)多量,ローム粒(φ3-9mm)少量
第5層	10YR4/4	褐色土	バミス粒(φ1-9mm)多量, L.B.(φ15mm)微量
第6層	10YR7/8	黄褐色土	10YR3/1黒褐色土少量混入
第7層	10YR3/2	黒褐色土	バミス粒(φ1-9mm)中量, P.B.(φ10-15mm)中量
第8層	10YR3/4	暗褐色土	バミス粒(φ2-9mm)中量, P.B.(φ10-15mm)中量, L.B.(φ10mm)極微量,炭化粒(φ1-2mm)微量,焼土粒(φ1-2mm)微量
第9層	10YR3/3	暗褐色土	バミス粒(φ1-7mm)多量
第10層	10YR3/3	暗褐色土	バミス粒(φ3-9mm)多量, P.B.(φ10-40mm)多量
第11層	10YR4/4	褐色土	バミス粒(φ20-100mm)多量
第12層	10YR5/4	にぶい黄褐色土	バミス粒(φ2-9mm)極多量, P.B.(φ10-30mm)極多量
第13層	10YR1.7/1	黒色土	炭化物層
第14層	10YR4/4	褐色土	バミス粒(φ2-9mm)極多量, P.B.(φ10-20mm)極多量
第15層	10YR3/4	暗褐色土	バミス粒(φ1-9mm)中量,炭化粒(φ1-2mm)少量,焼土粒(φ1-3mm)少量
第16層	10YR4/4	褐色土	バミス粒(φ2-7mm)中量
第17層	10YR5/6	黄褐色土	バミス粒(φ3-9mm)極多量, P.B.(φ10-25mm)極多量
第18層	10YR5/4	にぶい黄褐色土	バミス粒(φ2-9mm)極多量, P.B.(φ10-30mm)極多量

図 2-337 土坑 -50

第21層	10YR4/3	にぶい黄褐色土	P. B. (φ10-50mm) 多量
第22層	10YR5/6	黄褐色土	P. B. (φ10-50mm) 多量
第23層	10YR2/2	黒褐色土	パミス粒(φ2-9mm) 中量, P. B. (φ10-12mm) 中量, 焼土粒(φ2-3mm) 微量
第24層	10YR2/2	黒褐色土	パミス粒(φ2-9mm) 多量, P. B. (φ10-20mm) 多量
第25層	10YR3/3	暗褐色土	パミス粒(φ3-9mm) 多量, P. B. (φ10-50mm) 多量
第26層	10YR3/3	暗褐色土	パミス粒(φ2-9mm) 中量, P. B. (φ10mm) 中量
第27層	10YR3/3	暗褐色土	パミス粒(φ2-9mm) 中量, P. B. (φ10-30mm) 中量
SI-060	カマド		
第1層	10YR2/3	黒褐色土	パミス粒(φ1-9mm) 中量, P. B. (φ10-15mm) 中量, 焼土粒(φ1mm) 少量
第2層	10YR2/3	黒褐色土	パミス粒(φ1mm) 微量
第3層	10YR2/2	黒褐色土	パミス粒(φ5-9mm) 微量, 炭化粒(φ3-5mm) 少量
第4層	10YR2/2	黒褐色土	パミス粒(φ5-9mm) 極微量, 炭化粒(φ3-5mm) 少量
第5層	10YR3/3	暗褐色土	パミス粒(φ1-9mm) 極多量
第6層	10YR7/6	明黄褐色土	パミス層
第7層	10YR3/2	黒褐色土	パミス粒(φ1-3mm) 中量
第ア層	10YR3/1	黒褐色土	ローム縞状に少量, 焼土粒縞状に少量
第イ層	10YR3/2	黒褐色土	ローム粒(φ3-9mm) 中量
第ウ層	10YR3/3	暗褐色土	パミス粒(φ5-9mm) 中量, 炭化粒(φ1-5mm) 微量
第エ層	7.5YR3/2	黒褐色土	パミス粒(φ3-5mm) 多量, P. B. (φ10-15mm) 少量
第オ層	10YR3/2	黒褐色土と10YR7/6明黄褐色土の混合土	
第カ層	10YR7/6	明黄褐色土	10YR2/1黒色土少量, P. B. 層(φ30-50mm大)
第キ層	10YR2/3	黒褐色土	パミス粒(φ5-9mm) 中量
第ク層	10YR2/1	黒色土と10YR7/6明黄褐色土の混合土	P. B. (φ20-40mm) 多量
第ケ層	10YR5/8	黄褐色土と10YR3/1黒褐色土の混合土	
第コ層	10YR5/3	にぶい黄褐色土	
第a層	10YR7/6	明黄褐色土	パミス粒(φ5-9mm) 中量, ローム層
第b層	10YR7/6	明黄褐色土と10YR2/3黒褐色土の混合土	
第c層	10YR7/6	明黄褐色土	P. B. (φ20-50mm大) 混入
第d層	10YR3/2	黒褐色土	パミス粒(φ1-9mm) 多量, P. B. (φ10-30mm) 多量
第e層	10YR2/1	黒色土	パミス粒(φ1mm) 少量
STP-012			
第ア層	10YR1.7/1	黒色土	パミス粒(φ1-7mm) 少量
第イ層	10YR1.7/1	黒色土	パミス粒(φ1-7mm) 中量
第A層	10YR2/2	黒褐色土	パミス粒(φ2-5mm) 中量, 焼土粒(φ1-3mm) 微量
第B層	10YR3/3	暗褐色土	パミス粒(φ5-9mm) 中量, P. B. (φ10-20mm) 中量
第ア層	10YR1.7/1	黒色土	パミス粒(φ1-7mm) 少量
第イ層	10YR1.7/1	黒色土	パミス粒(φ1-7mm) 中量
第Aa層	10YR3/3	暗褐色土	パミス粒(φ5-9mm) 多量, P. B. (φ10-20mm) 多量, 漸移層
第Ab層	10YR4/6	褐色土	漸移層
第Ac層	10YR3/4	暗褐色土	漸移層

SK-237

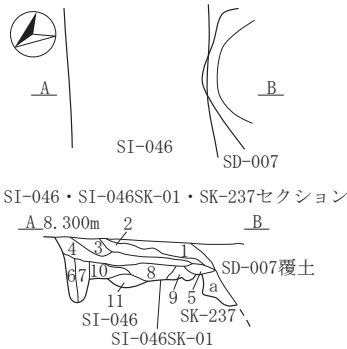

SK-238

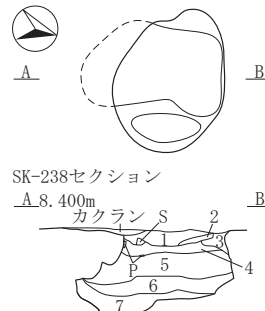

SK-239

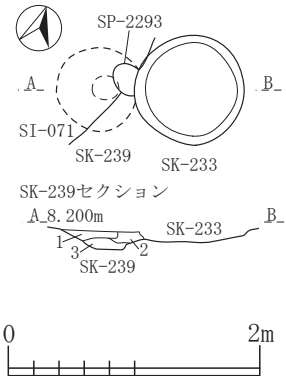

SK-237

第a層	10YR2/2	黒褐色土	パミス粒(φ1-3mm) 微量, ローム粒(φ1-9mm) 少量, 炭化粒(φ1-5mm) 微量, 焼土粒(φ1-5mm) 微量
SI-046			
第1層	10YR2/1	黒色土	パミス粒(φ1-3mm) 微量, 炭化粒(φ1-3mm) 微量, 焼土粒(φ1-2mm) 極微量
第2層	10YR3/2	黒褐色土	パミス粒(φ1-3mm) 極微量, 炭化粒(φ1-3mm) 微量, B-Tm火山灰多量混入, 火山灰層
第3層	10YR3/2	黒褐色土	パミス粒(φ1-2mm) 極微量, 炭化粒(φ1-5mm) 少量, 焼土粒(φ1-3mm) 極微量
第4層	10YR2/2	黒褐色土	パミス粒(φ1-2mm) 極微量, 炭化粒(φ1-9mm) 少量, 炭化物(φ10-20mm) 少量
第5層	10YR2/2	黒褐色土と10YR3/2黒褐色土の混合土	ローム粒(φ1-9mm) 少量, L. B. (φ10-15mm) 微量, 炭化粒(φ1-2mm) 極微量, 焼土粒(φ1-5mm) 極微量
第6層	10YR3/2	黒褐色土	パミス粒(φ1-3mm) 極微量, ローム粒(φ1-9mm) 微量, 炭化粒(φ1-3mm) 極微量
第7層	10YR4/3	にぶい黄褐色土	パミス粒(φ1-9mm) 微量, ローム粒(φ1-9mm) 多量, L. B. (φ10-20mm) 中量, 炭化粒(φ1-3mm) 微量
第10層	10YR3/2	黒褐色土	パミス粒(φ1-9mm) 少量, P. B. (φ10-15mm) 微量, ローム粒(φ1-9mm) 少量, 炭化粒(φ1-5mm) 微量, 貼床
第11層	10YR2/2	黒褐色土	パミス粒(φ1-5mm) 極微量, ローム粒(φ1-9mm) 少量, L. B. (φ10-20mm) 微量, 炭化粒(φ1-3mm) 微量, 貼床
SI-046SK-01			
第8層	10YR3/2	黒褐色土	パミス粒(φ1-3mm) 微量, ローム粒(φ1-9mm) 中量, 炭化粒(φ1-3mm) 極微量, 焼土ブロック(φ30-35mm) 微量
第9層	10YR4/3	にぶい黄褐色土	パミス粒(φ1-9mm) 微量, ローム粒(φ1-9mm) 多量, L. B. (φ10-60mm) 中量, 炭化粒(φ1-2mm) 極微量
SK-238			
第1層	10YR1.7/1	黒色土	パミス粒(φ1-3mm) 少量, 炭化粒(φ1-3mm) 少量, 焼土粒(φ1-2mm) 微量
第2層	10YR1.7/1	黒色土	パミス粒(φ1mm) 微量, 炭化粒(φ1-2mm) 少量
第3層	10YR3/3	暗褐色土	パミス粒(φ1-3mm) 少量, 炭化粒(φ1-3mm) 微量
第4層	10YR1.7/1	黒色土	パミス粒(φ1-5mm) 少量, P. B. (φ10-12mm) 微量, 炭化粒(φ1-7mm) 少量, 炭化物(φ10mm) 微量, 焼土粒(φ1mm) 少量
第5層	10YR1.7/1	黒色土	パミス粒(φ1-9mm) 中量, P. B. (φ10mm) 中量, 炭化粒(φ1-9mm) 中量, 焼土粒(φ1-4mm) 少量
第6層	10YR2/2	黒褐色土	パミス粒(φ2-7mm) 少量
第7層	10YR1.7/1	黒色土	パミス粒(φ1-3mm) 微量, ローム粒(φ2-9mm) 微量, L. B. (φ10-15mm) 微量
SK-239			
第1層	10YR2/1	黒色土	パミス粒(φ1-3mm) 極微量, 炭化粒(φ1-2mm) 極微量
第2層	10YR2/1	黒色土	パミス粒(φ1-2mm) 極微量, 炭化粒(φ1-2mm) 極微量
第3層	10YR2/2	黒褐色土と10YR4/3にぶい黄褐色土の混合土	パミス粒(φ1-3mm) 微量, 炭化粒(φ1-2mm) 極微量

図 2-338 土坑 -51

I-2
SK

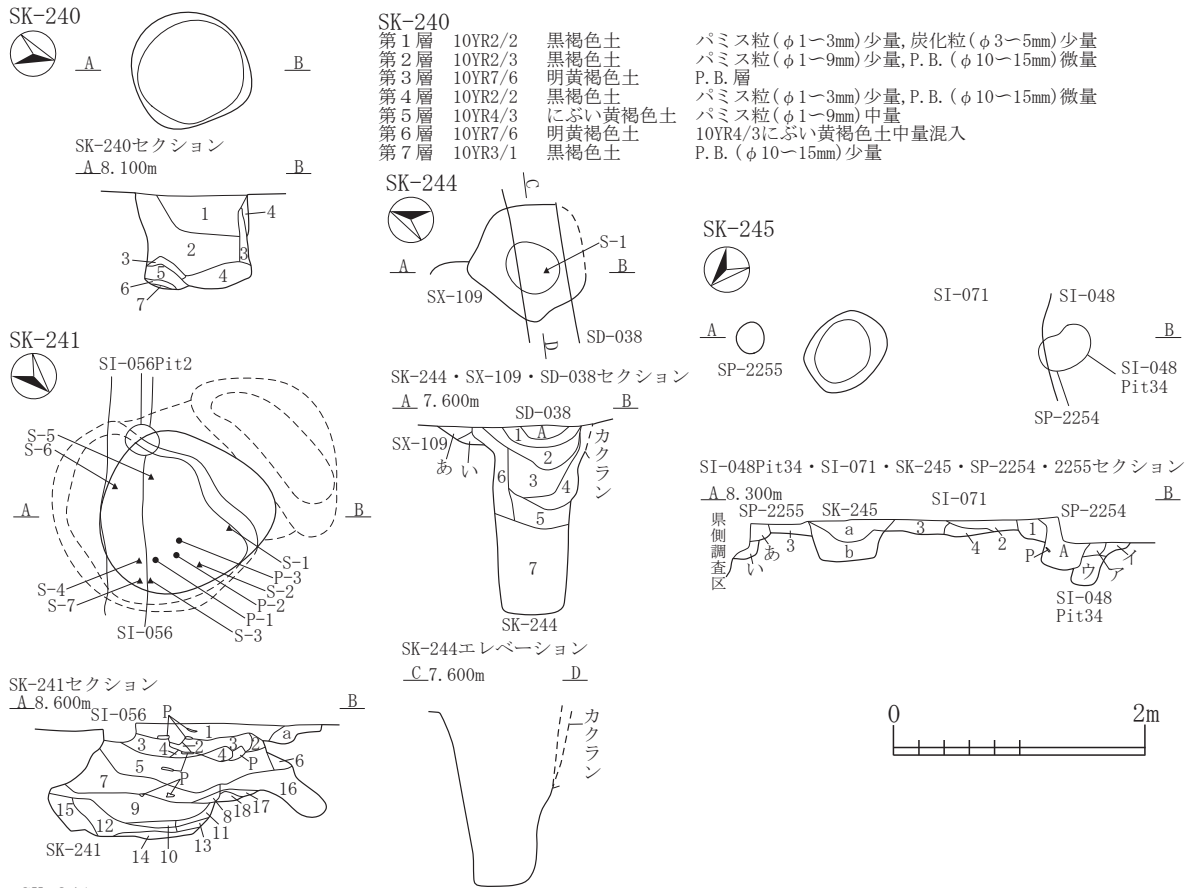

SK-240			
第1層	10YR2/2	黒褐色土	パミス粒(φ1-3mm)少量,炭化粒(φ3-5mm)少量
第2層	10YR2/3	黒褐色土	パミス粒(φ1-9mm)少量,P.B.(φ10-15mm)微量
第3層	10YR7/6	明黄褐色土	P.B.層(φ50-70mm)
第4層	10YR2/2	黒褐色土	パミス粒(φ1-3mm)少量,P.B.(φ10-15mm)微量
第5層	10YR4/3	にぶい黄褐色土	パミス粒(φ1-9mm)中量
第6層	10YR7/6	明黄褐色土	10YR4/3にぶい黄褐色土中量混入
第7層	10YR3/1	黒褐色土	P.B.(φ10-15mm)少量
SK-241			
第1層	10YR3/1	黒褐色土	パミス粒(φ1-3mm)中量,P.B.(φ10-15mm)少量,炭化粒(φ3-5mm)少量
第2層	10YR4/2	灰黄褐色土	パミス粒(φ1-3mm)中量
第3層	10YR7/8	黄褐色土	P.B.層(φ50-70mm)
第4層	10YR4/3	にぶい黄褐色土	L.B.(φ15mm)少量,炭化粒(φ1-3mm)中量
第5層	10YR1.7/1	黒色土	ローム粒(φ1-9mm)少量,L.B.(φ20-30mm)中量
第6層	10YR3/4	暗褐色土	パミス粒(φ5-9mm)中量,P.B.(φ10-15mm)少量
第7層	10YR2/3	黒褐色土	ローム粒(φ1-9mm)極多量,L.B.(φ10-30mm)極多量
第8層	10YR2/1	黒色土	
第9層	10YR2/2	黒褐色土	ローム粒(φ1-5mm)多量,L.B.(φ15-20mm)微量
第10層	10YR5/3	にぶい黄褐色土	ローム粒(φ1-3mm)少量
第11層	10YR2/1	黒色土	パミス粒(φ3-5mm)少量,ローム粒(φ3-9mm)多量
第12層	10YR3/4	暗褐色土	パミス粒(φ3-5mm)微量
第13層	10YR3/3	暗褐色土	パミス粒(φ1-3mm)極微量
第14層	10YR1.7/1	黒色土	パミス粒(φ1-3mm)少量
第15層	10YR1.7/1	黒色土	P.B.(φ20mm)極微量
第16層	10YR2/2	黒褐色土	ローム粒(φ5-9mm)微量,L.B.(φ10-15mm)微量
第17層	10YR7/8	黄褐色土	ローム層
第18層	10YR2/1	黒色土	ローム粒(φ1mm)微量
第a層	10YR5/3	にぶい黄褐色土	パミス粒(φ1mm)微量
SK-244			
第1層	10YR3/2	黒褐色土	パミス粒(φ1-9mm)中量,炭化粒(φ3-5mm)少量,焼土粒(φ1-3mm)少量
第2層	10YR2/3	黒褐色土	パミス粒(φ1-9mm)中量,炭化粒(φ1-2mm)微量,焼土粒(φ1-2mm)少量
第3層	10YR2/2	黒褐色土	パミス粒(φ1-9mm)少量,P.B.(φ20mm)少量,炭化粒(φ1-3mm)少量,焼土粒(φ1-9mm)少量
第4層	10YR2/1	黒色土	パミス粒(φ1-9mm)少量,P.B.(φ10-20mm)少量,炭化粒(φ1-2mm)少量,焼土粒(φ1-2mm)微量
第5層	10YR2/1	黒色土	パミス粒(φ3-9mm)少量,炭化粒(φ1-3mm)少量,焼土粒(φ1-9mm)少量
第6層	10YR2/2	黒褐色土	パミス粒(φ1-5mm)少量,炭化粒(φ1-2mm)微量,炭化物(φ20mm大)混入
第7層	2.5Y2/1	黒色土	パミス粒(φ1-9mm)中量,焼土粒(φ2mm)微量※油が混じる土
SX-109			
第a層	10YR2/3	黒褐色土	パミス粒(φ1-9mm)少量,炭化粒(φ1-2mm)微量
第i層	10YR3/2	黒褐色土	パミス粒(φ1-9mm)少量,L.B.(φ20mm大)混入,焼土粒(φ5mm)微量
SD-038			
第A層	10YR2/2	黒褐色土	パミス粒(φ1-9mm)少量,炭化粒(φ1-5mm)少量,焼土粒(φ3mm)少量
第B層	10YR2/3	黒褐色土	パミス粒(φ1-9mm)少量,炭化粒(φ1-3mm)少量
SK-245			
第a層	10YR2/1	黒色土と10YR2/2黒褐色土の混合土	パミス粒(φ1-3mm)微量,炭化粒(φ1-2mm)微量,焼土粒(φ1-2mm)微量
第b層	10YR2/2	黒褐色土	パミス粒(φ1-5mm)少量,炭化粒(φ1-2mm)微量
SI-071			
第1層	10YR2/1	黒色土	パミス粒(φ1-3mm)微量,炭化粒(φ1-2mm)微量,焼土粒(φ2-5mm)微量
第2層	10YR2/1	黒色土	パミス粒(φ1-2mm)極微量,炭化粒(φ1-3mm)極微量,焼土粒(φ1-2mm)極微量
第3層	10YR2/2黒褐色土と10YR4/4褐色土の混合土		パミス粒(φ1-3mm)少量,炭化粒(φ1-2mm)微量,焼土粒(φ1-5mm)極微量
第4層	7.5YR4/6褐色土と10YR3/2黒褐色土の混合土		パミス粒(φ1-2mm)極微量,炭化粒(φ1-3mm)微量,焼土粒(φ1-9mm)微量,焼土層
SI-048Pit34			
第A層	10YR2/2	黒褐色土	パミス粒(φ1-5mm)少量,ローム粒(φ1-9mm)中量,L.B.(φ10-15mm)少量,炭化粒(φ1-3mm)微量
第I層	10YR2/2	黒褐色土	パミス粒(φ1-5mm)微量,ローム粒(φ1-9mm)少量,炭化粒(φ1-2mm)微量
第ウ層	10YR2/1	黒色土	パミス粒(φ1-9mm)少量,ローム粒(φ1-9mm)少量,L.B.(φ10-20mm)少量,炭化粒(φ1-3mm)微量
SP-2254			
第A層	10YR2/1	黒色土	パミス粒(φ1-5mm)少量,炭化粒(φ1-3mm)微量
第a層	10YR2/2	黒褐色土	パミス粒(φ1-5mm)少量,炭化粒(φ1-2mm)微量
第i層	10YR2/2	黒褐色土	パミス粒(φ1-3mm)微量,炭化粒(φ1-2mm)極微量

図 2-339 土坑 -52

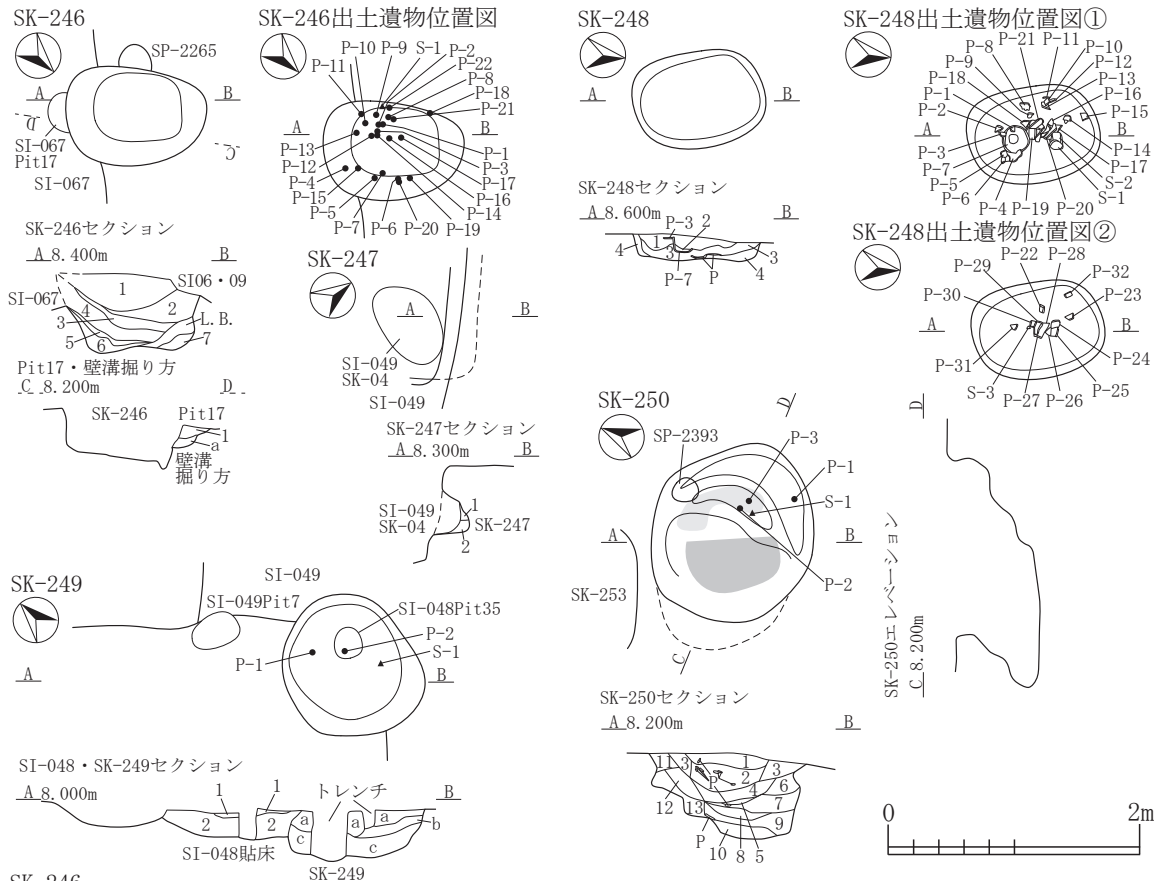

SK-246			
第1層	10YR2/1	黒色土	パミス粒(φ1-5mm)微量, ローム粒(φ1-9mm)少量, 炭化粒(φ1-5mm)微量, 焼土粒(φ1-5mm)少量
第2層	10YR2/1	黒色土	パミス粒(φ1-3mm)極微量, 炭化粒(φ1-3mm)微量, 焼土粒(φ1-5mm)極微量
第3層	10YR2/1	黒色土と10YR2/2黒褐色土の混合土	パミス粒(φ1-9mm)極微量, 炭化粒(φ1-2mm)少量, 灰中量, 黒色灰層
第4層	10YR2/2	黒褐色土	パミス粒(φ1-9mm)少量, P.B.(φ10-20mm)少量, 炭化粒(φ1-5mm)微量, 焼土粒(φ1-2mm)極微量
第5層	10YR3/2	黒褐色土	パミス粒(φ1-5mm)微量, ローム粒(φ1-5mm)微量, 炭化粒(φ1-3mm)極微量, 粘土粒(φ5-9mm)少量, 粘土ブロック(φ10-15mm)微量, 灰少量
第6層	10YR2/2	黒褐色土	パミス粒(φ1-3mm)極微量, ローム粒(φ1-5mm)微量, 炭化粒(φ1-5mm)微量
第7層	10YR2/2	黒褐色土	パミス粒(φ1-3mm)極微量, ローム粒(φ1-9mm)少量, 炭化粒(φ1-3mm)少量, 焼土粒(φ1-2mm)極
SI-067Pit17			
第1層	10YR5/8	黄褐色土	ローム粒(φ1-9mm)少量, 10YR3/2黒褐色土少量
壁溝掘り方			
第a層	10YR3/2	黒褐色土	L.B.(φ10-20mm)多量
SK-247			
第1層	10YR2/1	黒色土	パミス粒(φ1-9mm)少量, 炭化粒(φ1-5mm)微量
第2層	10YR4/3	にぶい黄褐色土	パミス粒(φ1-5mm)少量, ローム粒(φ1-9mm)少量, 炭化粒(φ1-2mm)微量, 焼土粒(φ1-3mm)極微量
SK-248			
第1層	10YR2/1	黒色土	パミス粒(φ1-3mm)微量, 炭化粒(φ1-5mm)微量, 焼土粒(φ1-3mm)極微量
第2層	10YR3/2	黒褐色土	パミス粒(φ1-2mm)極微量
第3層	10YR2/2	黒褐色土	パミス粒(φ1-5mm)微量, 炭化粒(φ1-6mm)微量
第4層	10YR3/2	黒褐色土	パミス粒(φ1-5mm)少量, 炭化粒(φ1-3mm)微量
SK-249			
第a層	10YR2/2	黒褐色土	パミス粒(φ1-9mm)少量, P.B.(φ10-15mm)少量, 炭化粒(φ1-5mm)微量, 焼土粒(φ1-2mm)極微量
第b層	10YR5/6	黄褐色土	パミス粒(φ1-9mm)少量, ローム粒(φ1-9mm)多量, L.B.(φ10-20mm)中量
第c層	10YR3/2	黒褐色土	パミス粒(φ1-9mm)中量, P.B.(φ10-25mm)少量, ローム粒(φ1-9mm)中量, L.B.(φ10-30mm)少量, 炭化粒(φ1-5mm)微量
SI-048貼床			
第1層	10YR2/2	黒褐色土	パミス粒(φ1-9mm)少量, 炭化粒(φ1-9mm)微量
第2層	10YR3/2	黒褐色土	パミス粒(φ1-9mm)中量, P.B.(φ10-40mm)多量, ローム粒(φ1-9mm)微量, L.B.(φ10-30mm)少量, 炭化粒(φ1-3mm)極微量
SK-250			
第1層	10YR2/1	黒色土	パミス粒(φ1-5mm)少量, 炭化粒(φ1-6mm)少量, 焼土粒(φ1-9mm)少量
第2層	10YR2/2	黒褐色土	パミス粒(φ1-3mm)少量, 炭化粒(φ1-9mm)中量, 焼土粒(φ1-3mm)少量
第3層	10YR2/3	黒褐色土	パミス粒(φ1-9mm)少量, P.B.(φ10-20mm)少量, L.B.(φ20mm大)混入, 炭化粒(φ1-5mm)少量, 焼土粒(φ1-9mm)少量
第4層	10YR4/6	褐色土	炭化粒(φ1-3mm)少量, 焼土層
第5層	10YR2/1	黒色土	パミス粒(φ1-3mm)少量, 炭化粒(φ1-9mm)少量, 焼土粒(φ1-9mm)少量
第6層	10YR2/3	黒褐色土	パミス粒(φ1-3mm)微量, P.B.(φ10-15mm)少量, 炭化粒(φ1-9mm)少量, 焼土粒(φ1-9mm)少量
第7層	10YR1.7/1	黒色土	パミス粒(φ1-2mm)微量, 炭化粒(φ3-5mm)少量, 焼土粒(φ1-3mm)少量
第8層	10YR2/2	黒褐色土	炭化粒(φ1-9mm)中量, 焼土粒(φ1-5mm)微量
第9層	10YR1.7/1	黒色土	パミス粒(φ1-3mm)少量, 炭化粒(φ1-9mm)多量, 炭化物(φ10-20mm)中量, 焼土粒(φ1-9mm)少量
第10層	10YR2/2	黒褐色土	炭化粒(φ1-9mm)中量, 焼土粒(φ1-5mm)少量
第11層	10YR3/3	暗褐色土	パミス粒(φ1-9mm)少量, 炭化粒(φ1-3mm)少量
第12層	10YR2/2	黒褐色土	パミス粒(φ1-9mm)少量, 炭化粒(φ1-9mm)中量, 焼土粒(φ1-9mm)少量
第13層	10YR2/1	黒色土	炭化粒(φ1-9mm)中量, 焼土粒(φ1-9mm)少量

図 2-340 土坑 -53

I-2
SK

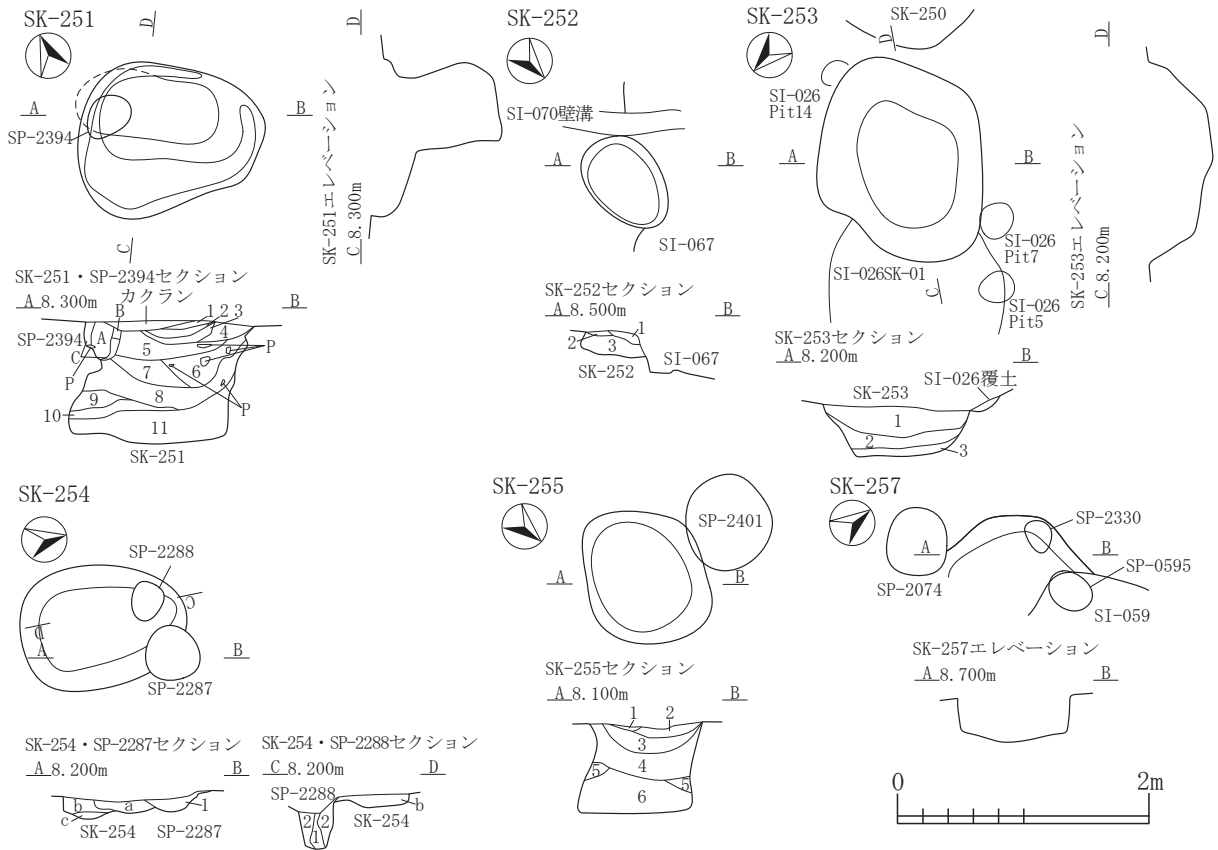

SK-251			
カクラン	10YR3/1	黒褐色土	パミス粒(φ1-9mm)少量,炭化粒(φ1-9mm)中量,焼土粒(φ1-5mm)少量,砂利多量混入
第1層	10YR2/1	黒色土	パミス粒(φ1-2mm)少量,P.B.(φ13mm大)混入,炭化粒(φ1-5mm)少量,焼土粒(φ5-6mm)微量
第2層	10YR2/3	黒褐色土	パミス粒(φ1-9mm)少量,炭化粒(φ1-5mm)少量,焼土粒(φ1-3mm)少量
第3層	10YR3/2	黒褐色土	パミス粒(φ1-9mm)少量,P.B.(φ30-70mm)多量,炭化粒(φ1-2mm)少量,焼土粒(φ1-2mm)微量
第4層	10YR2/1	黒色土	パミス粒(φ1-5mm)少量,炭化粒(φ1-5mm)中量,焼土粒(φ1-9mm)少量
第5層	10YR2/2	黒褐色土	パミス粒(φ1-6mm)少量,炭化粒(φ1-9mm)少量,焼土粒(φ1-9mm)少量
第6層	10YR2/1	黒色土	パミス粒(φ1-4mm)中量,P.B.(φ10-15mm)少量,炭化粒(φ1-9mm)中量,炭化物(φ10-20mm)少量,焼土粒(φ1-9mm)少量
第7層	10YR2/2	黒褐色土	パミス粒(φ1-9mm)少量,炭化粒(φ1-9mm)少量,焼土粒(φ1-2mm)微量
第8層	10YR2/1	黒色土	パミス粒(φ1-9mm)少量,炭化粒(φ1-9mm)中量,焼土粒(φ1-9mm)少量
第9層	10YR3/1	黒褐色土	パミス粒(φ1-3mm)少量,炭化粒(φ1-2mm)微量
第10層	10YR2/3	黒褐色土	パミス粒(φ1-9mm)多量,炭化粒(φ1-3mm)少量
第11層	10YR2/1	黒色土	パミス粒(φ1-5mm)少量,炭化粒(φ1-5mm)少量
SP-2394			
第A層	10YR3/1	黒褐色土	パミス粒(φ1-4mm)少量,炭化粒(φ1-5mm)少量,焼土粒(φ1-9mm)中量
第B層	10YR2/2	黒褐色土	パミス粒(φ1-3mm)少量,炭化粒(φ3mm)微量,焼土粒(φ1-2mm)少量
第C層	10YR2/3	黒褐色土	パミス粒(φ1-9mm)少量,炭化粒(φ1-5mm)少量,焼土粒(φ1-3mm)少量,10YR4/3にぶい黄褐色砂粘質土粒(φ1-9mm)少量
SK-252			
第1層	10YR2/2	黒褐色土	パミス粒(φ1-3mm)微量,ローム粒(φ1-5mm)微量,炭化粒(φ1-2mm)極微量,焼土粒(φ1-9mm)少量,焼土ブロック(φ10-30mm)少量
第2層	10YR3/2	黒褐色土	パミス粒(φ1-2mm)微量,ローム粒(φ1-9mm)微量,炭化粒(φ1-3mm)極微量
第3層	10YR2/1	黒色土	パミス粒(φ1-3mm)微量,ローム粒(φ1-9mm)少量,炭化粒(φ1-5mm)微量
SK-253			
第1層	10YR2/2	黒褐色土	パミス粒(φ1-9mm)中量,P.B.(φ10-70mm)中量,炭化粒(φ1-9mm)少量,焼土粒(φ1-3mm)微量
第2層	10YR3/4	暗褐色土	パミス粒(φ1-9mm)多量,P.B.(φ10-50mm)多量,炭化粒(φ3-9mm)少量
第3層	10YR5/6	黄褐色土	パミス粒(φ1-9mm)多量,P.B.(φ10-30mm)少量,ローム粒(φ1-3mm)少量,炭化粒(φ1-9mm)少量
SK-254			
第a層	10YR4/3	にぶい黄褐色土	パミス粒(φ1-3mm)微量,ローム粒(φ1-9mm)少量,L.B.(φ10-30mm)中量,炭化粒(φ1-2mm)微量
第b層	10YR2/2	黒褐色土	パミス粒(φ1-5mm)微量,ローム粒(φ1-9mm)少量,炭化粒(φ1-5mm)微量
第c層	10YR3/3	暗褐色土	パミス粒(φ1-3mm)微量,ローム粒(φ1-9mm)少量,L.B.(φ10-25mm)少量,炭化粒(φ1-2mm)極微量
SP-2287			
第1層	10YR4/3	にぶい黄褐色土	パミス粒(φ1-3mm)微量,ローム粒(φ1-9mm)中量,L.B.(φ10-30mm)中量,炭化粒(φ1-2mm)極微量,焼土粒(φ1-5mm)極微量
SP-2288			
第1層	10YR2/2	黒褐色土	パミス粒(φ1-9mm)微量,ローム粒(φ1-9mm)少量,炭化粒(φ1-5mm)微量
第2層	10YR3/2	黒褐色土	パミス粒(φ1-9mm)中量,ローム粒(φ1-9mm)少量,L.B.(φ10-25mm)少量,炭化粒(φ1-3mm)微量
SK-255			
第1層	10YR3/1	黒褐色土	パミス粒(φ1-9mm)少量,炭化粒(φ1-9mm)中量,焼土粒(φ1-5mm)少量,焼土ブロック(φ30mm)少量
第2層	10YR2/3	黒褐色土	パミス粒(φ1-9mm)多量,P.B.(φ10-30mm)中量,ローム粒(φ1-9mm)少量,炭化粒(φ3-9mm)少量,焼土粒(φ5mm)微量,骨片少量混入
第3層	10YR2/2	黒褐色土	パミス粒(φ1-9mm)中量,ローム粒(φ1-9mm)少量,炭化粒(φ1-5mm)少量,焼土粒(φ1-2mm)少量
第4層	10YR3/1	黒褐色土	パミス粒(φ1-9mm)少量,P.B.(φ10-50mm)少量,ローム粒(φ1-9mm)少量,L.B.(φ20mm大)混入,炭化粒(φ1-9mm)少量,焼土粒(φ1-3mm)微量
第5層	10YR2/2	黒褐色土	パミス粒(φ1-9mm)少量,P.B.(φ10-30mm)少量,炭化粒(φ1-3mm)少量,焼土粒(φ1-2mm)微量
第6層	10YR3/2	黒褐色土	パミス粒(φ1-9mm)少量,P.B.(φ10-50mm)少量,ローム粒(φ1-9mm)少量,L.B.(φ60mm大)混入,炭化粒(φ1-9mm)少量

図 2-341 土坑 -54

3. 溝状土坑

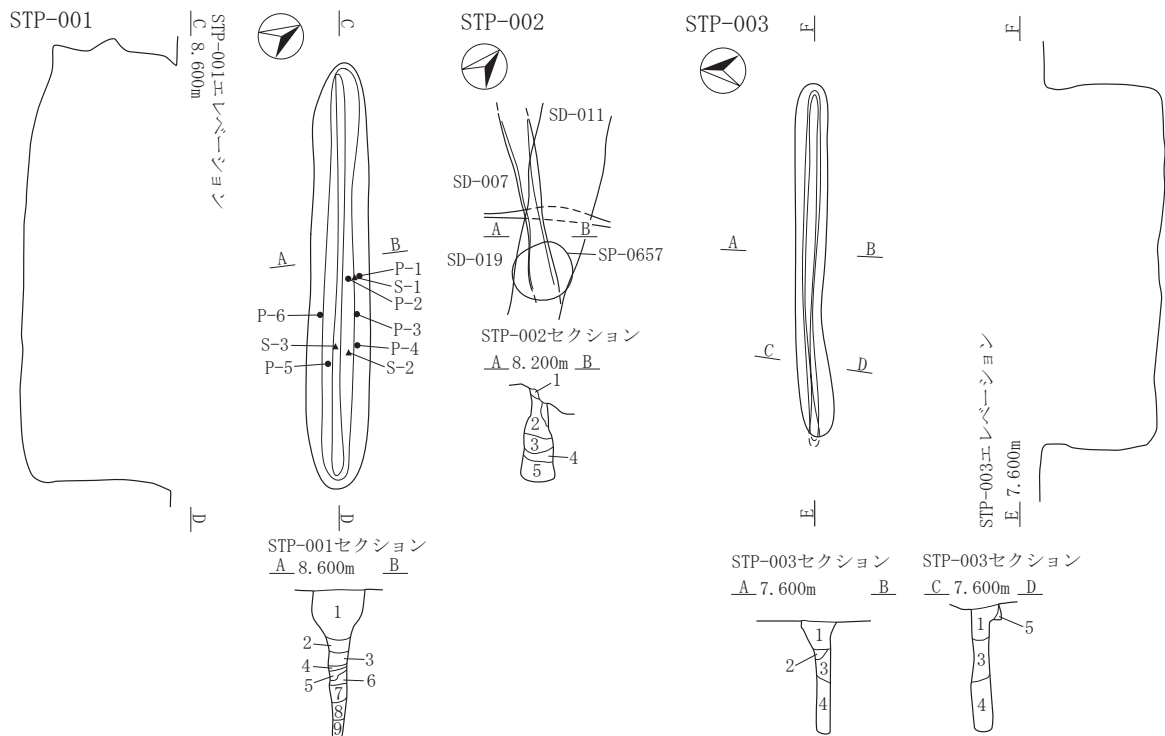

STP-001			
第1層	10YR2/2	黒褐色土	パミス粒(φ1-9mm)中量, P. B. (φ10mm)中量, 炭化粒(φ1-3mm)微量
第2層	10YR3/4	暗褐色土と10YR4/6褐色土の混合土	炭化粒(φ1-5mm)微量
第3層	10YR2/3	黒褐色土	パミス粒(φ1-9mm)微量, P. B. (φ10-20mm)微量, 炭化粒(φ1-5mm)微量
第4層	10YR4/6	褐色土	炭化粒(φ1-3mm)微量
第5層	10YR3/4	暗褐色土と10YR4/6褐色土の混合土	パミス粒(φ1-5mm)微量, 炭化粒(φ1-3mm)微量
第6層	10YR5/8	黄褐色土	
第7層	10YR3/4	暗褐色土	パミス粒(φ1-9mm)少量, P. B. (φ10mm)少量, 炭化粒(φ1-5mm)少量
第8層	10YR4/6	褐色土	
第9層	10YR2/3	黒褐色土	パミス粒(φ1-5mm)微量, 炭化粒(φ1-3mm)微量
STP-002			
第1層	10YR5/3	にぶい黄褐色土	パミス粒(φ1-5mm)多量, P. B. (φ10-20mm)少量, 炭化粒(φ1-2mm)微量
第2層	10YR2/2	黒褐色土	パミス粒(φ1-3mm)少量, 炭化粒(φ1-5mm)少量
第3層	10YR4/2	灰黄褐色土	パミス粒(φ1-5mm)少量, P. B. (φ10-30mm)微量, 炭化粒(φ1-2mm)微量
第4層	10YR3/2	黒褐色土	パミス粒(φ1-9mm)少量, P. B. (φ10-20mm)中量, 炭化粒(φ1-2mm)微量
第5層	10YR3/1	黒褐色土	パミス粒(φ1-9mm)少量, P. B. (φ10-40mm)少量, 炭化粒(φ1-3mm)少量
STP-003			
第1層	10YR2/2	黒褐色土	パミス粒(φ1-9mm)少量, 炭化粒(φ1-3mm)少量
第2層	10YR4/2	灰黄褐色土	パミス粒(φ1-9mm)少量, 炭化粒(φ1-3mm)少量, 焼土粒(φ1mm)微量
第3層	10YR3/1	黒褐色土	パミス粒(φ1-9mm)少量, P. B. (φ10-20mm)少量, 炭化粒(φ1-5mm)少量
第4層	10YR2/1	黒色土	パミス粒(φ1-5mm)少量, 炭化粒(φ1-3mm)多量, 炭化物層
第5層	10YR2/3	黒褐色土	パミス粒(φ1-2mm)少量, 炭化粒(φ1-2mm)微量



図 2-342 溝状土坑 -1

I-3
STP

STP-004

第1層	10YR2/2	黒褐色土	パミス粒(φ1-2mm)少量, ローム粒(φ1-3mm)少量, 炭化粒(φ1-2mm)微量
SD-019			
第A層	10YR3/2	黒褐色土	パミス粒(φ1-3mm)少量, 炭化粒(φ1-2mm)微量, 焼土粒(φ1-3mm)少量
第B層	10YR4/3	にぶい黄褐色土	パミス粒(φ1-9mm)多量
第C層	10YR4/6	褐色土	パミス粒(φ1-9mm)中量, 炭化粒(φ1-5mm)少量
第D層	10YR3/3	暗褐色土	パミス粒(φ1-9mm)中量, ローム粒(φ1-3mm)少量, 炭化粒(φ1-2mm)少量
第E層	10YR3/1	黒褐色土	パミス粒(φ1-9mm)多量, P. B. (φ10-30mm)中量, 炭化粒(φ1-5mm)少量
第F層	10YR5/4	にぶい黄褐色土	パミス粒(φ1-9mm)多量, P. B. (φ10-70mm)中量, ローム粒(φ1-9mm)中量, L. B. (φ10-80mm)中量, 炭化粒(φ1-3mm)少量
第G層	10YR3/4	暗褐色土	パミス粒(φ1-9mm)少量, ローム粒(φ1-9mm)中量, 炭化粒(φ1-3mm)少量
第H層	10YR4/3	にぶい黄褐色土	パミス粒(φ1-9mm)多量, ローム粒(φ1-3mm)少量, 炭化粒(φ1-2mm)少量
第I層	10YR4/4	褐色土	パミス粒(φ1-9mm)中量, P. B. (φ10-50mm)中量, ローム粒(φ1-9mm)少量, 炭化粒(φ1-5mm)少量
第J層	10YR3/3	暗褐色土	パミス粒(φ1-9mm)中量, P. B. (φ10-20mm)少量, ローム粒(φ1-9mm)少量, 炭化粒(φ1-2mm)少量
第K層	10YR3/2	黒褐色土	パミス粒(φ1-9mm)少量, P. B. (φ10-60mm)少量, L. B. (φ50mm大)混入, 炭化粒(φ1-3mm)微量
第L層	10YR4/2	灰黄褐色土	ローム粒(φ1-9mm)中量, 炭化粒(φ1-2mm)少量
第M層	10YR5/4	にぶい黄褐色土	パミス粒(φ1-3mm)少量, P. B. (φ10-20mm)少量, 炭化粒(φ1-5mm)微量, ローム層
第N層	10YR4/2	灰黄褐色土	パミス粒(φ1-9mm)多量, P. B. (φ10-30mm)中量, L. B. (φ10-30mm)少量, 炭化粒(φ1-9mm)少量, 炭化物(φ10-15mm)少量, 焼土粒(φ1-7mm)少量
第ぬ層	10YR6/4	にぶい黄橙色土	P. B. (φ10-50mm)少量, L. B. (φ10-150mm)多量, 10YR4/2灰黄褐色土少量混入, L. B. 層
第ね層	10YR4/3	にぶい黄褐色土	パミス粒(φ1-9mm)中量, P. B. (φ10-30mm)少量, ローム粒(φ1-9mm)少量, 炭化粒(φ1-5mm)少量, 焼土粒(φ1-3mm)微量
第の層	10YR5/3	にぶい黄褐色土	パミス粒(φ1-9mm)多量, P. B. (φ10-30mm)中量, ローム粒(φ1-9mm)少量, 炭化粒(φ1-5mm)少量, 焼土粒(φ1-2mm)微量
第は層	10YR5/2	灰黄褐色土	パミス粒(φ1-9mm)中量, P. B. (φ10-70mm)少量, L. B. (φ10-30mm)少量, 炭化粒(φ1-9mm)少量, 焼土粒(φ1-5mm)少量
第ひ層	10YR3/1	黒褐色土	パミス粒(φ1-5mm)少量, P. B. (φ10-50mm)少量, L. B. (φ10-50mm)少量, 炭化粒(φ1-5mm)少量, 焼土粒(φ1-3mm)微量
第ふ層	10YR5/3	にぶい黄褐色土	パミス粒(φ1-9mm)少量, P. B. (φ10-30mm)中量, ローム粒(φ1-9mm)少量, 炭化粒(φ1-9mm)少量, 焼土粒(φ1-5mm)微量
第へ層	10YR6/4	にぶい黄橙色土	パミス粒(φ1-5mm)少量, P. B. (φ10-70mm)少量, L. B. (φ10-100mm)多量, 炭化粒(φ1-5mm)少量
第ほ層	10YR5/3	にぶい黄褐色土	パミス粒(φ1-9mm)中量, P. B. (φ10-50mm)中量, L. B. (φ10-30mm)中量, 炭化粒(φ1-5mm)微量
第ま層	10YR4/2	灰黄褐色土	パミス粒(φ1-9mm)少量, P. B. (φ10-30mm)中量, L. B. (φ10-30mm)中量, 炭化粒(φ1-5mm)少量, 焼土粒(φ1-3mm)微量
第み層	10YR5/4	にぶい黄褐色土	パミス粒(φ1-9mm)少量, L. B. (φ10-25mm)少量, 炭化粒(φ1-5mm)微量, 焼土粒(φ1-3mm)微量
第む層	10YR4/2	灰黄褐色土	パミス粒(φ1-9mm)少量, 炭化粒(φ1-5mm)少量

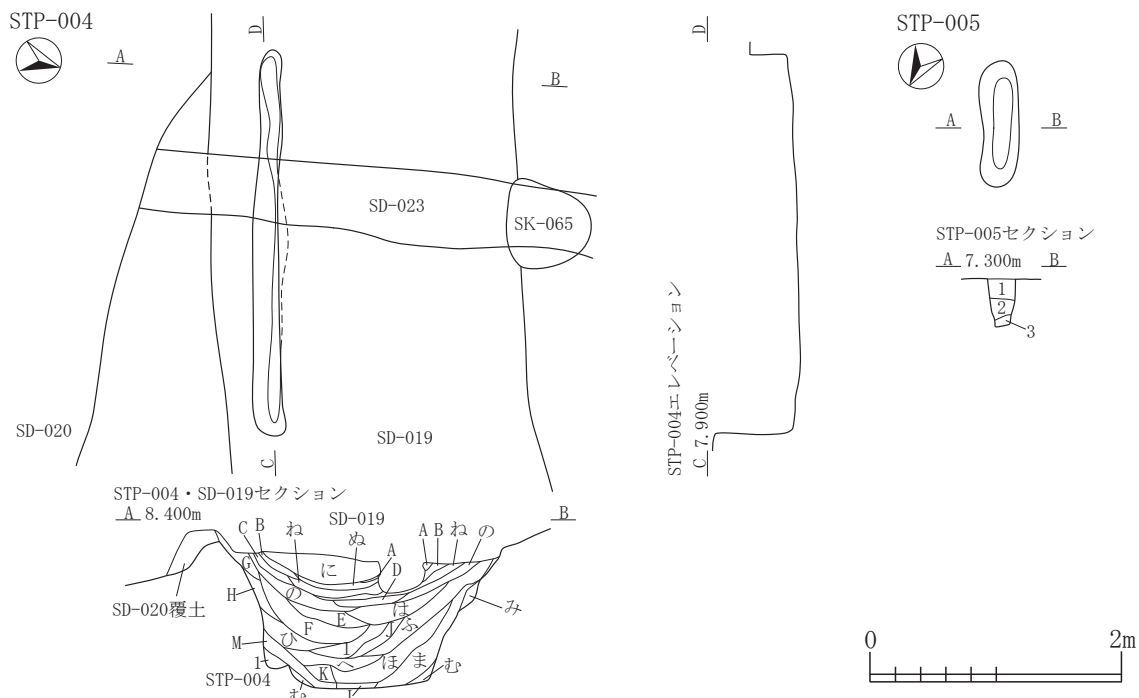
STP-005

第1層	10YR2/2	黒褐色土	パミス粒(φ1-9mm)少量, 炭化粒(φ1-3mm)少量, 焼土粒(φ1-2mm)微量, B-Tm火山灰(φ1-5mm)少量
第2層	10YR3/1	黒褐色土	パミス粒(φ1-3mm)少量, 炭化粒(φ1-3mm)微量, 焼土粒(φ1-2mm)微量, B-Tm火山灰(φ1-5mm)少量
第3層	10YR6/6	明黄褐色土	10YR4/2灰黄褐色土少量混入, L. B. 層

STP-006

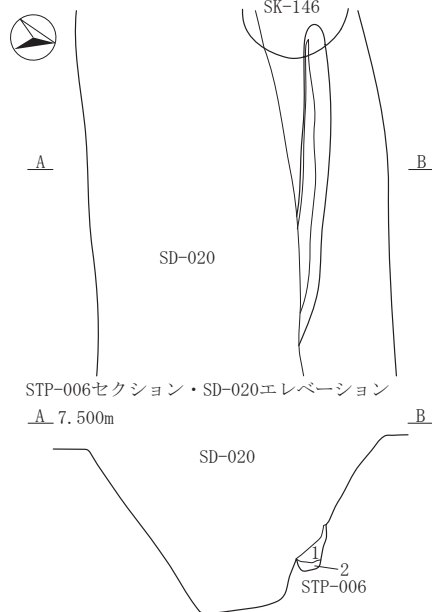

STP-007

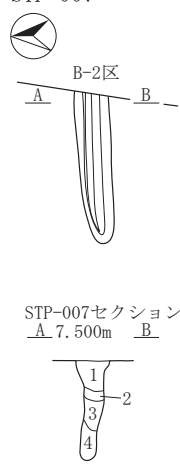

STP-008

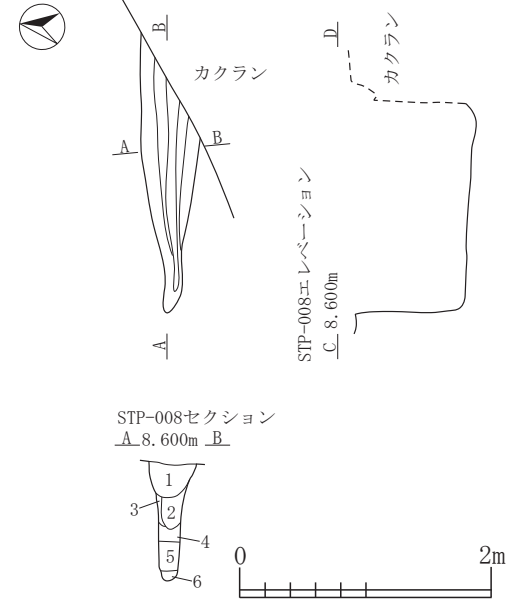

STP-006

第1層	10YR6/6	明黄褐色土	10YR3/1黒褐色土少量混入, L. B. 層
第2層	10YR2/1	黒色土	パミス粒(φ1-5mm)少量, 炭化粒(φ1-3mm)少量

STP-007

第1層	10YR2/2	黒褐色土	パミス粒(φ1-9mm)少量, 炭化粒(φ1-9mm)少量, 焼土粒(φ1-3mm)微量
第2層	10YR3/2	黒褐色土	パミス粒(φ1-9mm)中量, P. B. (φ10-15mm)少量, 炭化粒(φ1-2mm)微量
第3層	10YR2/2	黒褐色土	パミス粒(φ1-5mm)少量, 炭化粒(φ1-3mm)少量, 焼土粒(φ1-2mm)微量
第4層	10YR3/1	黒褐色土	パミス粒(φ1-5mm)少量, P. B. (φ10-15mm)少量, 炭化粒(φ1-5mm)少量, 焼土粒(φ1mm)微量

STP-008

第1層	10YR2/2	黒褐色土	パミス粒(φ1-5mm)少量, 炭化粒(φ1-2mm)極微量
第2層	10YR2/2	黒褐色土	パミス粒(φ1-9mm)少量, P. B. (φ10-20mm)微量, 炭化粒(φ1-3mm)極微量
第3層	10YR3/2	黒褐色土	パミス粒(φ1-9mm)少量, L. B. (φ10-50mm)多量, 炭化粒(φ1-2mm)極微量
第4層	10YR3/2	黒褐色土	パミス粒(φ1-9mm)中量, P. B. (φ10-60mm)中量, ローム粒(φ1-9mm)少量
第5層	10YR2/2	黒褐色土	パミス粒(φ1-9mm)多量, P. B. (φ10-40mm)多量, L. B. (φ10-20mm)中量
第6層	10YR4/3	にぶい黄褐色土	パミス粒(φ1-9mm)少量, ローム粒(φ1-9mm)中量, L. B. (φ10-20mm)少量, 炭化粒(φ1-3mm)微量

図 2-343 溝状土坑 -2

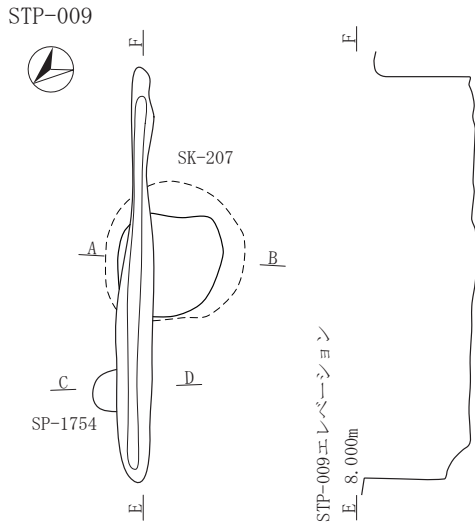

STP-009・SK-207セクション STP-009・SP-1754セクション

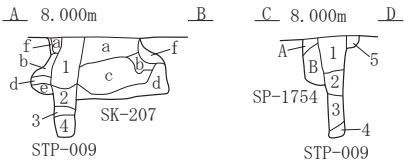

層	土質	特徴
第1層	10YR2/1 黒色土	パミス粒(φ1-3mm)微量, 炭化粒(φ1-5mm)微量
第2層	10YR3/2 黒褐色土	パミス粒(φ1-5mm)少量, 炭化粒(φ1-2mm)微量
第3層	10YR3/2 黒褐色土	パミス粒(φ1-9mm)少量, P. B. (φ10-15mm)少量, 炭化粒(φ1-2mm)極微量
第4層	10YR2/2 黒褐色土	パミス粒(φ1-9mm)少量, 炭化粒(φ1-2mm)極微量
第5層	10YR2/2 黒褐色土	パミス粒(φ1-3mm)微量, 炭化粒(φ1-2mm)極微量
SK-207		
第a層	10YR2/2 黒褐色土	パミス粒(φ1-5mm)微量, 炭化粒(φ1-3mm)極微量, 焼土粒(φ1-3mm)極微量
第b層	10YR3/2 黒褐色土	パミス粒(φ1-5mm)微量, 炭化粒(φ1-2mm)極微量
第c層	10YR4/4 褐色土	パミス粒(φ1-9mm)少量, ローム粒(φ1-9mm)多量, L. B. (φ10-30mm)少量, 炭化粒(φ1-2mm)微量
第d層	10YR2/2 黒褐色土	パミス粒(φ1-5mm)微量, ローム粒(φ1-9mm)微量, 炭化粒(φ1-2mm)極微量
第e層	10YR4/3 にぶい黄褐色土	パミス粒(φ1-9mm)少量, ローム粒(φ1-5mm)微量, 炭化粒(φ1-2mm)極微量
第f層	10YR4/2 灰黄褐色土	パミス粒(φ1-9mm)少量, P. B. (φ10-20mm)少量, 炭化粒(φ1-3mm)極微量
SP-1754		
第A層	10YR2/2 黒褐色土	パミス粒(φ1-3mm)微量, 炭化粒(φ1-2mm)微量, 焼土粒(φ1-3mm)極微量
第B層	10YR2/1 黒色土	パミス粒(φ1-5mm)少量, 炭化粒(φ1-2mm)微量

STP-010

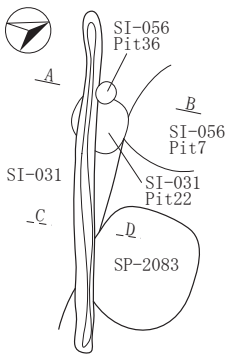

STP-010

層	土質	特徴
第1層	10YR2/3 黒褐色土	パミス粒(φ1-5mm)微量, ローム粒(φ1-3mm)少量, 炭化粒(φ1-2mm)極微量, 10YR3/4暗褐色土少量混入
第2層	10YR2/2 黒褐色土	パミス粒(φ1-9mm)微量, ローム粒(φ1-3mm)少量, 炭化粒(φ1-2mm)極微量
第3層	10YR3/1 黒褐色土	パミス粒(φ1-5mm)微量, P. B. (φ10mm)極微量, ローム粒(φ1-3mm)少量
第4層	10YR2/1 黒色土	パミス粒(φ1-3mm)微量, ローム粒(φ1-3mm)少量, L. B. (φ10mm大)混入
第a層	10YR2/3 黒褐色土	パミス粒(φ5-9mm)中量, P. B. (φ10-15mm)中量
第b層	10YR2/2 黒褐色土	パミス粒(φ1-5mm)微量
第1層	10YR3/2 黒褐色土	パミス粒(φ1mm)極微量
第2層	10YR2/3 黒褐色土	パミス粒(φ3-5mm)少量
壁溝	10YR2/3 黒褐色土	パミス粒(φ3-5mm)多量, P. B. (φ20mm)極微量
第ア層	10YR2/1 黒色土	パミス粒(φ1-9mm)微量, P. B. (φ10-15mm)微量, ローム粒(φ1-9mm)微量, 炭化粒(φ1-2mm)極微量
第イ層	10YR3/3 暗褐色土	パミス粒(φ1-3mm)少量, ローム粒(φ1-3mm)少量, 炭化粒(φ1-2mm)極微量
第ウ層	10YR3/2 黒褐色土	パミス粒(φ1-3mm)微量, ローム粒(φ1-3mm)微量

STP-010・SI-056Pit36セクション

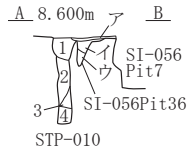

STP-010・SI-031Pit45セクション



図 2-344 溝状土坑 -3



SI-085・SI-085SK-01・STP-011セクション
A 8.300m B

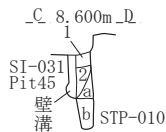
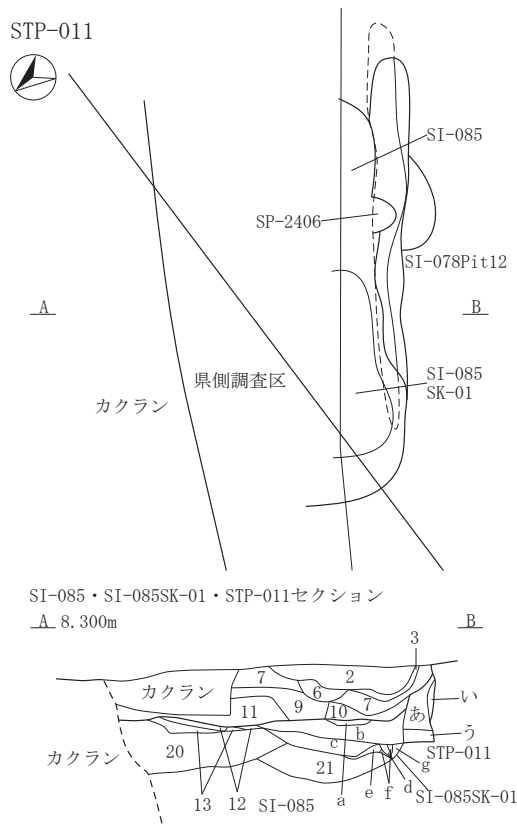
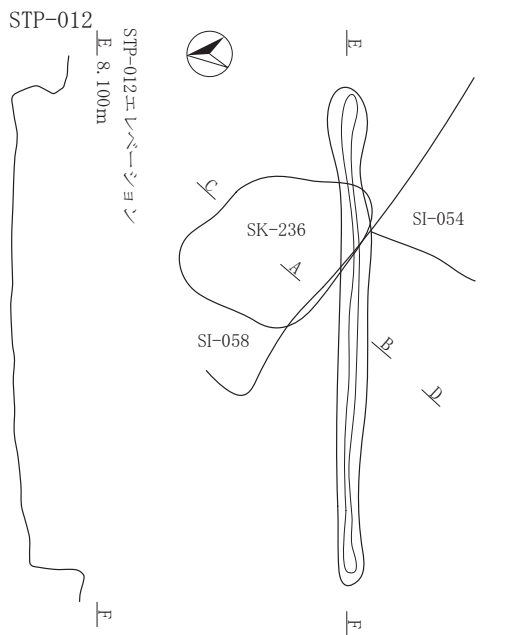

STP-012セクション A 8.800m B C 8.800m D

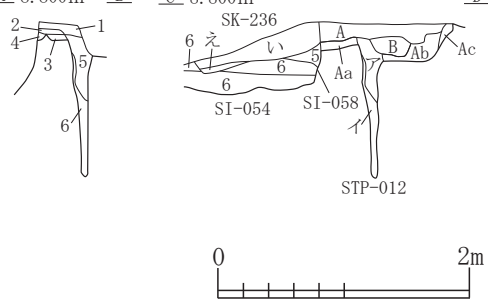

STP-011	第1層	10YR2/2	黒褐色土	パミス粒(φ1-9mm)少量,炭化粒(φ3-5mm)少量
	第2層	10YR3/2	黒褐色土	パミス粒(φ1-9mm)少量,ローム粒(φ1-9mm)少量,炭化粒(φ3mm)微量
	第3層	10YR3/1	黒褐色土	パミス粒(φ1-3mm)少量,ローム粒(φ1-9mm)中量,L.B.(φ50mm大)混入,炭化粒(φ1-5mm)少量
SI-085	第1層	10YR3/3	暗褐色土	パミス粒(φ1-7mm)少量,炭化粒(φ1-2mm)少量,焼土粒(φ1-3mm)少量
	第2層	10YR2/2	黒褐色土	パミス粒(φ1-9mm)中量,P.B.(φ10-40mm)少量,炭化粒(φ1-7mm)少量,炭化物(φ10-20mm)少量,焼土粒(φ1-9mm)少量
	第3層	10YR2/1	黒色土	パミス粒(φ1-5mm)少量,焼土粒(φ1-3mm)少量,炭化物層
	第4層	10YR2/3	黒褐色土	パミス粒(φ1-8mm)少量,ローム粒(φ8mm)微量,炭化粒(φ1-6mm)少量,焼土粒(φ1-9mm)少量
	第5層	10YR3/3	暗褐色土	パミス粒(φ1-9mm)少量,炭化粒(φ1-3mm)少量,焼土粒(φ1-6mm)少量
	第6層	10YR3/1	黒褐色土	パミス粒(φ1-9mm)中量,L.B.(φ20mm大)混入,炭化粒(φ3-5mm)少量,焼土粒(φ1-9mm)中量,10YR4/3にぶい黄褐色砂粘質土粒(φ120mm大)混入
	第7層	10YR2/2	黒褐色土	パミス粒(φ1-9mm)中量,P.B.(φ10-20mm)少量,L.B.(φ10-70mm)少量,炭化粒(φ1-9mm)少量,焼土粒(φ1-9mm)中量,焼土ブロック(φ10-30mm)少量
	第8層	10YR3/2	黒褐色土	パミス粒(φ1-9mm)中量,L.B.(φ20mm大)混入,炭化粒(φ1-9mm)少量,焼土粒(φ1-6mm)少量,灰少量
	第9層	10YR2/3	黒褐色土	パミス粒(φ1-9mm)中量,P.B.(φ10-70mm)少量,炭化粒(φ1-4mm)少量,焼土粒(φ1-9mm)少量,焼土ブロック(φ50mm大)混入
	第10層	10YR2/2	黒褐色土	パミス粒(φ1-9mm)少量,P.B.(φ10-30mm)少量,炭化粒(φ1-5mm)少量,焼土粒(φ1-9mm)少量,焼土ブロック(φ15-20mm)少量
	第11層	10YR3/1	黒褐色土	パミス粒(φ1-9mm)中量,P.B.(φ10-30mm)中量,炭化粒(φ1-3mm)微量,焼土粒(φ2mm)微量
	第12層	10YR4/1	褐灰色土	パミス粒(φ1-6mm)少量,P.B.(φ20mm)微量,炭化粒(φ1-9mm)少量,焼土粒(φ1-5mm)少量
	第13層	10YR3/4	暗褐色土	P.B.(φ10-200mm)多量,ローム粒(φ3-9mm)少量,炭化粒(φ1-2mm)微量,焼土粒(φ1-9mm)少量
	第14層	10YR3/2	黒褐色土	パミス粒(φ1-9mm)少量,炭化粒(φ1-3mm)微量,焼土粒(φ2-5mm)少量
	第15層	10YR2/2	黒褐色土	パミス粒(φ1-9mm)少量,P.B.(φ10-150mm)中量,L.B.(φ10-20mm)少量,炭化粒(φ1-5mm)少量,焼土粒(φ1-9mm)少量
	第16層	10YR2/1	黒色土	パミス粒(φ1-9mm)少量,炭化粒(φ1-2mm)微量,パミス層
	第17層	10YR3/3	暗褐色土	P.B.(φ10-200mm)多量,L.B.(φ10-20mm)中量,炭化粒(φ1-9mm)少量
	第18層	10YR5/6	黄褐色土	炭化粒(φ1-9mm)少量,L.B.(φ10-30mm)少量,パミス層
	第19層	10YR5/6	黄褐色土	L.B.(φ20-80mm)少量,P.B.層
	第20層	10YR5/4	にぶい黄褐色土	P.B.(φ10-100mm)多量,L.B.層
	第21層	10YR4/3	にぶい黄褐色土	P.B.(φ10-30mm)少量,L.B.層
SI-085SK-01	第a層	10YR4/1	褐灰色土	パミス粒(φ1-9mm)少量,P.B.(φ10-20mm)少量,L.B.(φ15-30mm)少量,炭化粒(φ1-3mm)少量,炭化物(φ20mm大)混入,焼土粒(φ2-3mm)少量,灰多量,灰層
	第b層	10YR5/4	にぶい黄褐色土	P.B.(φ10-30mm)多量,L.B.(φ10-50mm)多量,炭化粒(φ1-2mm)少量,焼土粒(φ2-5mm)少量,焼土ブロック(φ20mm大)混入,灰少量,10YR3/1黒褐色土混入
	第c層	10YR5/4	にぶい黄褐色土	焼土粒(φ1-3mm)少量,L.B.層
	第d層	7.5YR4/6	褐色土	焼土層
	第e層	7.5YR4/6	褐色土	灰中量,灰混じりの焼土層
	第f層	10YR5/1	褐灰色土	灰層
	第g層	10YR5/6	黄褐色土	灰少量混入,L.B.層
STP-012	第1層	10YR1.7/1	黒色土	パミス粒(φ1-5mm)少量,焼土粒(φ1-3mm)微量
	第2層	10YR2/1	黒色土に10YR3/4暗褐色土ブロック	(φ10-60mm)微量
	第3層	10YR2/1	黒色土に10YR3/4暗褐色土粒	(φ2-9mm)少量混入 パミス粒(φ1mm)少量
	第4層	10YR2/3	黒褐色土	パミス粒(φ1mm)微量
	第5層	10YR1.7/1	黒色土	パミス粒(φ1-7mm)少量
	第6層	10YR1.7/1	黒色土	パミス粒(φ1-7mm)中量
	第A層	10YR2/2	黒褐色土	パミス粒(φ2-5mm)中量,焼土粒(φ1-3mm)微量
	第B層	10YR3/3	暗褐色土	パミス粒(φ5-9mm)中量,P.B.(φ10-20mm)中量
	第A層	10YR1.7/1	黒色土	パミス粒(φ1-7mm)少量
	第I層	10YR1.7/1	黒色土	パミス粒(φ1-7mm)中量
	第Aa層	10YR3/3	暗褐色土	パミス粒(φ5-9mm)多量,P.B.(φ10-20mm)多量,漸移層
	第Ab層	10YR4/6	褐色土	漸移層
	第Ac層	10YR3/4	暗褐色土	漸移層

図 2-345 溝状土坑 -4

SI-054			
第1層	10YR2/2	黒褐色土	パミス粒(φ1-9mm)中量, P. B. (φ10-30mm)少量, 炭化粒(φ3-9mm)少量, 炭化物(φ10-20mm)少量, 焼土粒(φ1-5mm)少量
第2層	10YR1. 7/1	黒色土	パミス粒(φ2-9mm)少量, P. B. (φ10mm)少量
第3層	10YR2/2	黒褐色土	パミス粒(φ1-9mm)中量, P. B. (φ10mm)少量
第4層	10YR2/2	黒褐色土	パミス粒(φ5-9mm)中量, ローム粒(φ3-9mm)少量, L. B. (φ10-30mm)少量
第5層	10YR2/2	黒褐色土	パミス粒(φ3-9mm)少量, P. B. (φ10-15mm)少量
第6層	10YR2/3	黒褐色土	パミス粒(φ2-7mm)少量
第7層	10YR4/4	褐色土	パミス粒(φ2-9mm)多量
第8層	10YR4/4	褐色土	パミス粒(φ5-9mm)多量, P. B. (φ10-20mm)多量
第9層	7. 5YR3/3	暗褐色土	ローム粒(φ3-9mm)少量, L. B. (φ10-20mm)少量, 焼土粒(φ3-9mm)多量, 焼土ブロック(φ10-25mm)多量
第10層	10YR2/3	黒褐色土	パミス粒(φ2-9mm)中量, P. B. (φ10-15mm)中量, 焼土粒(φ1-3mm)微量
第11層	10YR1. 7/1	黒色土	炭化物層
第12層	7. 5YR4/4	褐色土	炭化物混入, 焼土ブロック層
第13層	7. 5YR4/4	褐色土	ローム粒(φ3-9mm)多量, L. B. (φ10-15mm)多量, 焼土ブロック(φ10-35mm)多量
第14層	10YR1. 7/1	黒色土	炭化物層
第15層	10YR2/2	黒褐色土	パミス粒(φ1-9mm)多量, P. B. (φ10-30mm)少量, 炭化粒(φ1-3mm)少量, 焼土粒(φ1-5mm)微量
第16層	10YR2/2	黒褐色土	パミス粒(φ3-9mm)中量, P. B. (φ10mm)中量, ローム粒(φ3-7mm)少量
第17層	10YR3/3	暗褐色土	パミス粒(φ2-9mm)多量, P. B. (φ10-20mm)多量
第18層	10YR3/3	暗褐色土	パミス粒(φ2-9mm)中量, P. B. (φ10-20mm)中量
第19層	10YR2/2	黒褐色土	パミス粒(φ1-9mm)中量, P. B. (φ10-30mm)少量, 炭化粒(φ1-5mm)少量, B-Tm火山灰微量
第20層	10YR2/2	黒褐色土	パミス粒(φ2-9mm)中量, P. B. (φ10-25mm)中量, 炭化粒(φ2-5mm)少量
第21層	10YR4/4	褐色土	パミス粒(φ5-9mm)多量, P. B. (φ10-20mm)多量
第22層	10YR2/2	黒褐色土	パミス粒(φ3-9mm)多量, P. B. (φ10-20mm)多量
第23層	10YR4/4	にぶい黄褐色土	パミス粒(φ1-9mm)多量, P. B. (φ10-25mm)多量
第24層	10YR2/2	黒褐色土	パミス粒(φ3-5mm)少量
第25層	10YR3/3	暗褐色土	パミス粒(φ1-7mm)中量, P. B. (φ10-20mm)少量
第26層	10YR2/2	黒褐色土	パミス粒(φ1-9mm)少量, P. B. (φ10-20mm)少量
第27層	10YR2/2	黒褐色土	パミス粒(φ3-9mm)中量, 炭化粒(φ2-9mm)少量, 炭化物(φ10-30mm)少量
第28層	10YR2/3	黒褐色土	パミス粒(φ1-3mm)中量, 炭化粒(φ1mm)少量, 焼土粒(φ2-3mm)少量
第29層	10YR2/3	黒褐色土	パミス粒(φ1-3mm)少量, 炭化粒(φ1-7mm)少量, 焼土粒(φ2-3mm)中量
第30層	10YR2/3	黒褐色土	パミス粒(φ1-9mm)多量, P. B. (φ10-15mm)多量, ローム粒(φ3-9mm)微量, L. B. (φ10-12mm)微量, 炭化粒(φ2-5mm)少量, 焼土粒(φ1-2mm)微量
第31層	7. 5YR3/3	暗褐色土	ローム粒(φ3-9mm)多量, L. B. (φ10-20mm)多量
第32層	10YR2/2	黒褐色土	パミス粒(φ2-5mm)中量, 炭化粒(φ1-3mm)少量, B-Tm火山灰(φ3-7mm)微量
SI-058			
第1層	10YR2/1	黒色土	パミス粒(φ1-9mm)中量, P. B. (φ10-20mm)微量, 炭化粒(φ2-3mm)微量
第2層	10YR2/2	黒褐色土	パミス粒(φ2-9mm)中量, P. B. (φ10-20mm)中量, 焼土粒(φ3mm)極微量
第3層	10YR3/4	暗褐色土	パミス粒(φ2-9mm)多量, P. B. (φ10-25mm)多量, 焼土粒(φ3-7mm)微量
第4層	10YR3/4	暗褐色土	パミス粒(φ5-9mm)多量
第5層	10YR2/3	黒褐色土	パミス粒(φ2-9mm)多量, P. B. (φ10-15mm)多量
第6層	10YR3/4	暗褐色土	パミス粒(φ2-9mm)多量, P. B. (φ10-25mm)多量
第7層	10YR2/2	黒褐色土	パミス粒(φ1-9mm)中量
第8層	10YR4/4	褐色土	P. B. (φ10-25mm)多量
第9層	10YR3/4	暗褐色土	P. B. (φ10-30mm)多量
第10層	10YR3/3	暗褐色土	パミス粒(φ1-9mm)多量, P. B. (φ10-25mm)多量
第11層	10YR2/2	黒褐色土	パミス粒(φ1-9mm)中量, P. B. (φ10-40mm)少量
第12層	10YR2/1	黒色土	パミス粒(φ2-7mm)少量
第13層	10YR2/3	黒褐色土	パミス粒(φ2-9mm)中量, P. B. (φ10-15mm)中量, 焼土粒(φ1-3mm)微量
第14層	10YR5/6	黄褐色土	P. B. (φ10-70mm)多量
第15層	10YR1. 7/1	黒色土	パミス粒(φ2-9mm)多量, P. B. (φ10-20mm)多量
第16層	10YR3/3	暗褐色土	P. B. (φ10-15mm)多量
第17層	10YR2/2	黒褐色土	パミス粒(φ3-9mm)多量, P. B. (φ10-15mm)多量
第18層	10YR2/2	黒褐色土	パミス粒(φ5-9mm)多量, P. B. (φ10mm)多量
第19層	10YR2/2	黒褐色土	パミス粒(φ5-9mm)中量, P. B. (φ10mm)多量, ローム粒(φ3-5mm)少量
第20層	10YR2/2	黒褐色土	パミス粒(φ1-3mm)少量, 焼土粒(φ1-5mm)少量
第21層	10YR2/2	黒褐色土	パミス粒(φ3-9mm)中量, P. B. (φ10-20mm)中量, ローム粒(φ5-9mm)微量, L. B. (φ10mm)微量
第22層	10YR4/4	褐色土	パミス粒(φ3-9mm)多量, P. B. (φ10-20mm)多量
第23層	10YR2/2	黒褐色土	パミス粒(φ1-9mm)少量, P. B. (φ10-15mm)少量
第24層	10YR2/3	黒褐色土	パミス粒(φ2-5mm)中量
第25層	10YR4/4	褐色土	パミス粒(φ3-5mm)中量
SK-236			
第あ層	10YR2/2	黒褐色土	パミス粒(φ1-5mm)少量, 炭化粒(φ1-3mm)微量
第い層	10YR2/2	黒褐色土	パミス粒(φ1-5mm)中量, 炭化粒(φ1mm)微量
第う層	10YR2/2	黒褐色土	パミス粒(φ1-9mm)中量, P. B. (φ10-40mm)少量, 炭化粒(φ1-3mm)少量
第え層	10YR2/2	黒褐色土	パミス粒(φ2-9mm)少量

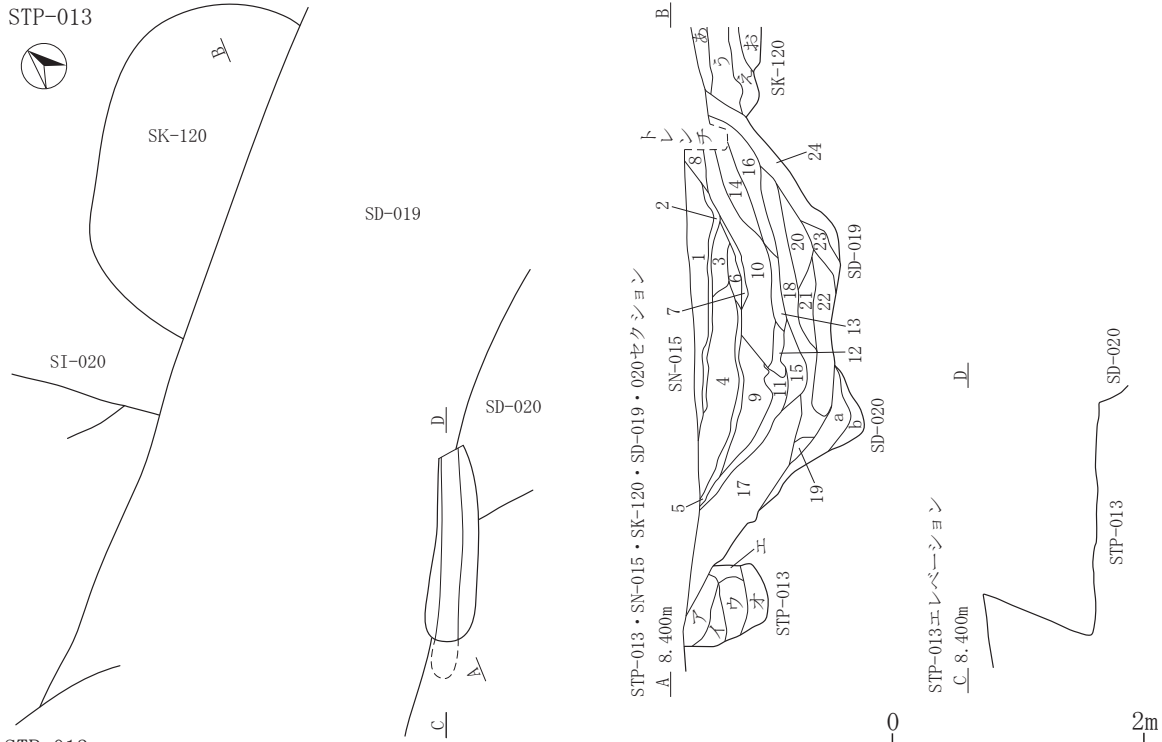

STP-013

第ア層	10YR2/1	黒色土	パミス粒(φ1-9mm)微量,炭化粒(φ1-3mm)極微量
第イ層	10YR2/1	黒色土	パミス粒(φ1-5mm)微量,炭化粒(φ1-2mm)極微量
第ウ層	10YR3/2	黒褐色土と10YR2/2黒褐色土の混合土	パミス粒(φ1-9mm)少量,P.B.(φ10-25mm)微量,炭化粒(φ1-5mm)極微量
第エ層	10YR3/2	黒褐色土	パミス粒(φ1-9mm)多量,P.B.(φ10-20mm)中量,炭化粒(φ1-2mm)極微量
第オ層	10YR2/2	黒褐色土	パミス粒(φ1-9mm)少量,炭化粒(φ1-5mm)極微量
SK-120			
第あ層	10YR4/3	にぶい黄褐色土	パミス粒(φ1-9mm)中量,P.B.(φ10-50mm)中量,ローム粒(φ1-9mm)少量,L.B.(φ10-30mm)微量
第い層	10YR3/2	黒褐色土	パミス粒(φ1-9mm)少量,P.B.(φ10-20mm)微量,ローム粒(φ1-9mm)少量,炭化粒(φ1-5mm)微量
第う層	10YR3/2	黒褐色土	パミス粒(φ1-9mm)中量,P.B.(φ10-30mm)少量,ローム粒(φ1-9mm)少量,L.B.(φ10-20mm)微量,炭化粒(φ1-9mm)微量,焼土粒(φ1-3mm)極微量
第え層	10YR5/4	にぶい黄褐色土	パミス粒(φ1-9mm)少量,ローム粒(φ1-9mm)中量,L.B.(φ10-30mm)少量,炭化粒(φ1-3mm)微量,焼土粒(φ1-5mm)微量
第お層	10YR2/2	黒褐色土	パミス粒(φ1-9mm)少量,P.B.(φ10-20mm)少量,ローム粒(φ1-9mm)中量,L.B.(φ10-30mm)中量,炭化粒(φ1-3mm)極微量,焼土粒(φ1-5mm)少量
SN-015			
第1層	10YR3/3	暗褐色土	パミス粒(φ1-9mm)少量,P.B.(φ10-30mm)微量,ローム粒(φ1-9mm)少量,炭化粒(φ1-9mm)微量,焼土粒(φ1-5mm)微量,灰微量
第2層	10YR7/2	にぶい黄褐色土	炭化粒(φ1-3mm)微量,灰多量,10YR4/3にぶい黄褐色土中量混入,灰層
第3層	10YR3/3	暗褐色土	パミス粒(φ1-9mm)微量,ローム粒(φ1-9mm)少量,L.B.(φ10-20mm)微量,炭化粒(φ1-3mm)微量
第4層	10YR4/3	にぶい黄褐色土	パミス粒(φ1-9mm)少量,P.B.(φ10-50mm)微量,ローム粒(φ1-9mm)中量,L.B.(φ10-40mm)中量,炭化粒(φ1-9mm)少量,焼土粒(φ1-2mm)極微量
第5層	10YR5/1	褐灰色土	パミス粒(φ1-3mm)微量,炭化粒(φ1-9mm)少量,灰中量,10YR3/3暗褐色土少量,灰層
第6層	10YR3/3	暗褐色土	パミス粒(φ1-5mm)微量,ローム粒(φ1-9mm)中量,L.B.(φ10-40mm)少量,炭化粒(φ1-3mm)微量
第7層	10YR3/3	暗褐色土と10YR7/2にぶい黄褐色土の混合土	パミス粒(φ1-9mm)少量,P.B.(φ10-30mm)少量,ローム粒(φ1-9mm)少量,炭化粒(φ1-3mm)微量,灰中量,灰層
SD-019			
第8層	10YR7/4	にぶい黄褐色土	パミス粒(φ1-5mm)微量,L.B.(φ20-80mm)多量,炭化粒(φ1-2mm)極微量
第9層	10YR3/3	暗褐色土	パミス粒(φ1-9mm)少量,P.B.(φ10-30mm)少量,ローム粒(φ1-9mm)中量,L.B.(φ10-50mm)少量,炭化粒(φ1-5mm)微量
第10層	10YR3/3	暗褐色土	パミス粒(φ1-9mm)少量,P.B.(φ10-30mm)微量,ローム粒(φ1-9mm)多量,L.B.(φ10-80mm)中量,炭化粒(φ1-9mm)微量
第11層	10YR3/1	黒褐色土	パミス粒(φ1-5mm)微量,ローム粒(φ1-9mm)微量,炭化粒(φ1-9mm)少量,焼土粒(φ1-5mm)微量,灰多量,10YR3/2黒褐色土少量混入,灰層
第12層	10YR3/3	暗褐色土	パミス粒(φ1-5mm)微量,ローム粒(φ1-9mm)少量,L.B.(φ10-30mm)少量,炭化粒(φ1-3mm)微量,焼土粒(φ1-2mm)極微量
第13層	10YR3/3	暗褐色土	パミス粒(φ1-9mm)極微量,P.B.(φ10-25mm)微量,ローム粒(φ1-9mm)中量,L.B.(φ10-60mm)多量,炭化粒(φ1-5mm)微量,焼土粒(φ1-2mm)極微量
第14層	10YR5/4	にぶい黄褐色土	パミス粒(φ1-5mm)微量,ローム粒(φ1-9mm)多量,L.B.(φ10-30mm)中量
第15層	10YR2/2	黒褐色土	パミス粒(φ1-9mm)少量,P.B.(φ10-30mm)少量,ローム粒(φ1-9mm)少量,L.B.(φ10-60mm)少量,炭化粒(φ1-3mm)微量,粘土ブロック(φ10-20mm)微量
第16層	10YR5/4	にぶい黄褐色土	パミス粒(φ1-5mm)微量,ローム粒(φ1-9mm)多量,L.B.(φ10-50mm)多量,焼土粒(φ1-3mm)極微量
第17層	10YR3/2	黒褐色土	パミス粒(φ1-9mm)少量,P.B.(φ10-25mm)少量,ローム粒(φ1-9mm)中量,L.B.(φ10-50mm)微量,炭化粒(φ1-5mm)微量,焼土粒(φ1-3mm)極微量
第18層	10YR3/3	暗褐色土	パミス粒(φ1-9mm)少量,P.B.(φ10-30mm)微量,ローム粒(φ1-9mm)多量,L.B.(φ10-40mm)中量,炭化粒(φ1-5mm)微量,焼土粒(φ1-9mm)極微量
第19層	10YR2/2	黒褐色土	パミス粒(φ1-9mm)少量,ローム粒(φ1-5mm)微量,炭化粒(φ1-2mm)極微量
第20層	10YR4/3	にぶい黄褐色土	パミス粒(φ1-9mm)微量,ローム粒(φ1-9mm)中量,L.B.(φ10-50mm)少量,炭化粒(φ1-3mm)極微量
第21層	10YR3/2	黒褐色土	パミス粒(φ1-9mm)微量,ローム粒(φ1-9mm)中量,L.B.(φ10-20mm)微量,炭化粒(φ1-3mm)極微量
第22層	10YR4/2	灰黄褐色土	パミス粒(φ1-9mm)微量,P.B.(φ10-40mm)微量,ローム粒(φ1-9mm)中量,L.B.(φ10-100mm)多量,炭化粒(φ1-9mm)微量,焼土粒(φ1-3mm)極微量
第23層	10YR4/3	にぶい黄褐色土	パミス粒(φ1-5mm)極微量,ローム粒(φ1-9mm)少量,L.B.(φ10-25mm)少量,炭化粒(φ1-3mm)極微量
第24層	10YR4/3	にぶい黄褐色土	パミス粒(φ1-5mm)微量,ローム粒(φ1-9mm)中量,L.B.(φ10-100mm)中量,炭化粒(φ1-5mm)微量,焼土粒(φ1-5mm)極微量
SD-020			
第a層	10YR2/2	黒褐色土	パミス粒(φ1-9mm)少量,P.B.(φ10-25mm)微量,ローム粒(φ1-9mm)少量,L.B.(φ10-20mm)微量,炭化粒(φ1-5mm)微量
第b層	10YR3/2	黒褐色土	パミス粒(φ1-9mm)極微量,ローム粒(φ1-9mm)少量,L.B.(φ10-40mm)中量,炭化粒(φ1-5mm)微量,焼土粒(φ1-3mm)極微量

図 2-346 溝状土坑 -5

4. 井戸跡



図 2-347 井戸跡 -1

I-4
SE

- 第7層 10YR2/3 黒褐色土 パミス粒(φ1-9mm)少量, P.B.(φ10-30mm)少量, ローム粒(φ1-9mm)少量, L.B.(φ10-50mm)少量, 炭化粒(φ1-9mm)少量, 炭化物(φ10-15mm)少量, 焼土粒(φ1-5mm)少量
 第8層 10YR2/2 黒褐色土 パミス粒(φ1-9mm)少量, L.B.(φ10-30mm)少量, 炭化粒(φ1-9mm)少量, 焼土粒(φ1-5mm)少量
 第9層 10YR2/3 黒褐色土 パミス粒(φ1-9mm)少量, P.B.(φ10-20mm)少量, L.B.(φ10-30mm)中量, 炭化粒(φ1-9mm)少量
 第10層 10YR3/1 黒褐色土 パミス粒(φ1-9mm)少量, L.B.(φ10-70mm)少量, 炭化粒(φ1-9mm)少量

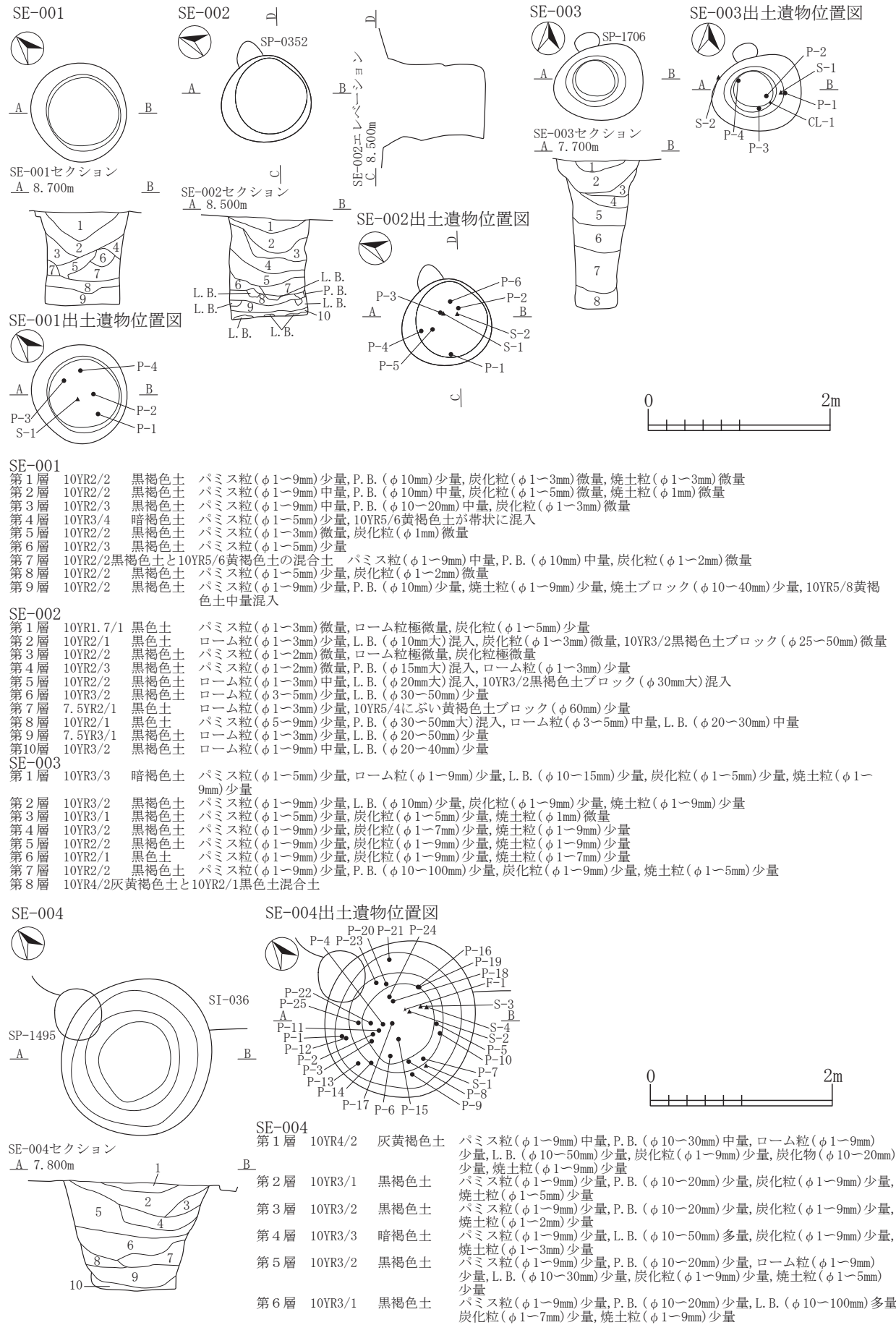
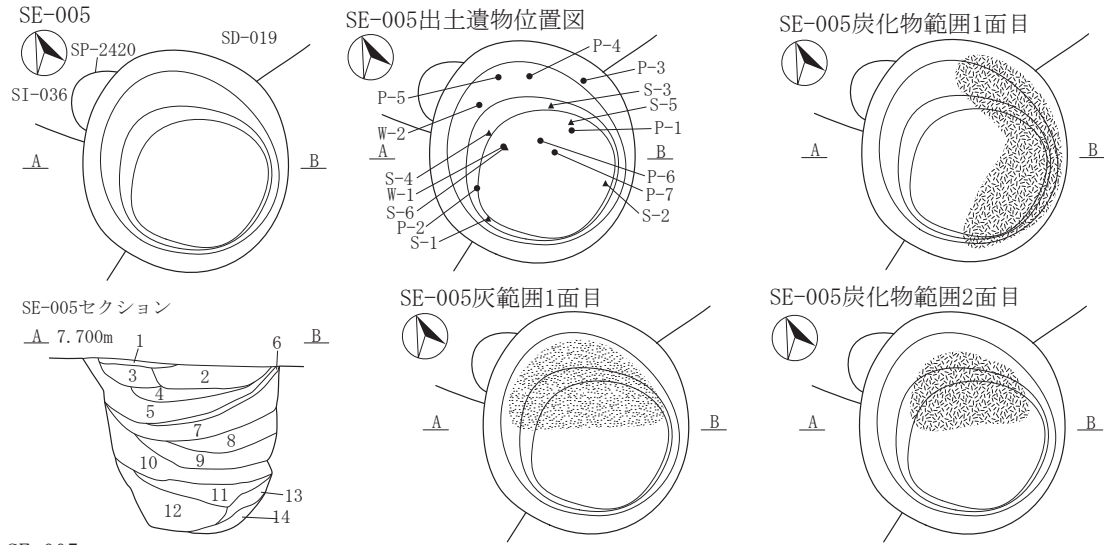

- SE-005
 第1層 10YR2/2 黒褐色土 パミス粒(φ1-5mm)少量, L.B.(φ10-20mm)少量, 炭化粒(φ1-9mm)少量, 焼土粒(φ1-9mm)少量
 第2層 10YR2/3 黒褐色土 パミス粒(φ1-9mm)少量, P.B.(φ10-20mm)少量, ローム粒(φ1-9mm)少量, 炭化粒(φ1-9mm)少量, 炭化物(φ10-15mm)少量, 焼土粒(φ1-9mm)少量
 第3層 10YR4/2 灰黄褐色土 パミス粒(φ1-9mm)中量, 炭化粒(φ1-9mm)少量, 焼土粒(φ1-5mm)少量
 第4層 10YR3/2 黒褐色土 パミス粒(φ1-9mm)少量, ローム粒(φ1-9mm)少量, 炭化粒(φ1-9mm)中量, 炭化物(φ10-20mm)少量, 焼土粒(φ1-9mm)少量
 第5層 10YR3/1 黒褐色土 パミス粒(φ1-9mm)少量, ローム粒(φ1-9mm)少量, 炭化粒(φ1-9mm)中量, 炭化物(φ10-20mm)少量, 焼土粒(φ1-9mm)少量, 灰(φ1-5mm)少量
 第6層 10YR1.7/1 黒色土 焼土粒(φ1-5mm)少量, 灰(φ1-9mm)少量, 炭化物層
 第7層 10YR3/1 黒褐色土 パミス粒(φ1-9mm)少量, L.B.(φ10-30mm)少量, 炭化粒(φ1-9mm)少量, 炭化物(φ10-20mm)少量, 焼土粒(φ1-3mm)少量, 漆紙(W-1)出土
 第8層 10YR4/2 灰黄褐色土 パミス粒(φ1-5mm)少量, ローム粒(φ1-9mm)多量, L.B.(φ10-30mm)中量, 炭化粒(φ1-9mm)少量, 焼土粒(φ1-5mm)少量
 第9層 10YR3/3 暗褐色土 パミス粒(φ1-5mm)少量, ローム粒(φ1-9mm)中量, L.B.(φ10-30mm)中量, 炭化粒(φ1-9mm)少量, 焼土粒(φ1-2mm)微量
 第10層 10YR2/2 黒褐色土 ローム粒(φ1-9mm)少量, L.B.(φ10-30mm)少量, 炭化粒(φ1-9mm)少量, 焼土粒(φ1-5mm)少量
 第11層 10YR2/3 黒褐色土 パミス粒(φ1-9mm)中量, P.B.(φ10-20mm)少量, 炭化粒(φ1-7mm)少量, 焼土粒(φ1-5mm)少量
 第12層 10YR3/2 黒褐色土 パミス粒(φ1-9mm)中量, L.B.(φ20mm)微量, 炭化粒(φ1-9mm)少量, 焼土粒(φ1-3mm)微量
 第13層 10YR6/4 にぶい黄褐色土 炭化粒(φ1-5mm)微量, P.B.層
 第14層 2.5Y2/1 黒色土 パミス粒(φ1-9mm)少量, 炭化粒(φ1-2mm)極微量

- SE-006
 第1層 10YR3/1 黒褐色土 パミス粒(φ1-9mm)少量, P.B.(φ10-15mm)少量, 炭化粒(φ1-9mm)少量, 焼土粒(φ1-9mm)少量, 焼土ブロック(φ10-50mm)少量
 第2層 10YR4/1 褐灰色土 炭化粒(φ1-5mm)少量, 焼土粒(φ1-5mm)少量, 灰層
 第3層 10YR3/1 黒褐色土 炭化粒(φ1-9mm)少量, 焼土粒(φ1-9mm)少量, 灰ブロック(φ10-20mm)少量
 第4層 10YR1.7/1 黒色土 炭化物層
 第5層 7.5YR6/2 灰褐色土 焼土層
 第6層 5YR5/4 にぶい赤褐色土 焼土層
 第7層 7.5YR2/1 黒色土 パミス粒(φ1-5mm)微量, 炭化粒(φ1-9mm)多量, 焼土粒(φ1-9mm)少量, 灰中量混入, 灰混じりの炭化物層
 第8層 10YR4/2 灰黄褐色土 パミス粒(φ1-9mm)少量, P.B.(φ10-20mm)少量, 炭化粒(φ1-9mm)少量, 焼土粒(φ1-9mm)少量
 第9層 10YR3/2 黒褐色土 パミス粒(φ1-9mm)少量, P.B.(φ10-25mm)中量, 炭化粒(φ1-9mm)少量, 焼土粒(φ1-5mm)少量
 第10層 10YR3/3 暗褐色土 パミス粒(φ1-9mm)少量, P.B.(φ10-20mm)中量, L.B.(φ10-20mm)中量, 炭化粒(φ1-9mm)少量, 焼土粒(φ1-9mm)少量
 第11層 10YR4/3 にぶい黄褐色土 パミス粒(φ1-9mm)少量, P.B.(φ10-20mm)少量, ローム粒(φ1-9mm)多量, L.B.(φ10-40mm)多量, 炭化粒(φ1-7mm)少量, 焼土粒(φ1-9mm)少量
 第12層 10YR2/2 黒褐色土 パミス粒(φ1-5mm)少量, 炭化粒(φ1-9mm)少量, 焼土粒(φ1-3mm)微量, 焼土ブロック(φ30mm)微量
 第13層 10YR4/2 灰黄褐色土 パミス粒(φ1-9mm)少量, P.B.(φ10-25mm)中量, L.B.(φ10-30mm)多量, 炭化粒(φ1-9mm)少量
 第14層 10YR1.7/1 黒色土 パミス粒(φ1-3mm)微量, 炭化物層
 第15層 10YR5/2 灰黄褐色土 L.B.(φ10-30mm)多量, 炭化粒(φ1-2mm)微量



図 2-348 井戸跡-2



SE-008

第1層	10YR2/2	黒褐色土	パミス粒 (φ1~5mm) 少量, 炭化粒 (φ1~3mm) 少量, 焼土粒 (φ3~5mm) 微量, 灰 (φ5mm) 微量
第2層	7.5YR5/4	にぶい褐色土	炭化粒 (φ1~9mm) 少量, 焼土層
第3層	10YR5/3	にぶい黄褐色土	パミス粒 (φ1~9mm) 少量, 炭化粒 (φ1~5mm) 少量, 焼土粒 (φ1~9mm) 少量, 焼土ブロック (φ10~20mm) 少量
第4層	10YR3/2	黒褐色土	パミス粒 (φ1~5mm) 少量, P. B. (φ20mm) 微量, 炭化粒 (φ1~9mm) 少量, 焼土粒 (φ1~9mm) 少量
第5層	10YR3/3	暗褐色土	パミス粒 (φ1~5mm) 少量, P. B. (φ10~120mm) 中量, 炭化粒 (φ1~9mm) 中量, 焼土粒 (φ1~9mm) 中量, 焼土ブロック (φ10~60mm) 少量
第6層	7.5YR7/2	明褐色土	焼土層
第7層	10YR3/1	黒褐色土	パミス粒 (φ7mm) 微量, 炭化物混じりの灰層
第8層	7.5YR6/4	にぶい橙色土	炭化粒 (φ1~5mm) 微量, 焼土層
第9層	10YR2/1	黒色土	炭化物層
第10層	10YR3/2	黒褐色土	パミス粒 (φ1~5mm) 少量, 炭化粒 (φ1~9mm) 少量, 炭化物 (φ10~20mm) 少量, 焼土粒 (φ1~9mm) 少量, 焼土ブロック (φ10~50mm) 少量
第11層	7.5YR3/1	黒褐色土	P. B. (φ10~30mm) 少量, 炭化粒 (φ1~5mm) 少量, 炭化物 (φ10~15mm) 微量, 焼土ブロック (φ10~120mm) 多量, 焼土層
第12層	10YR4/2	灰黄褐色土	パミス粒 (φ1~5mm) 少量, 炭化粒 (φ1~5mm) 少量, 焼土粒 (φ1~3mm) 微量
第13層	7.5YR6/6	橙色土	焼土層
第14層	10YR3/1	黒褐色土	パミス粒 (φ5~9mm) 少量, 礫少量
第15層	10YR3/2	黒褐色土	L. B. (φ20~50mm) 中量

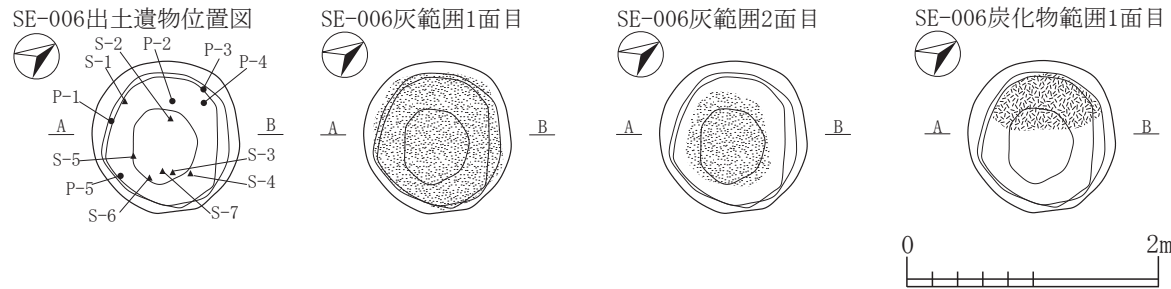
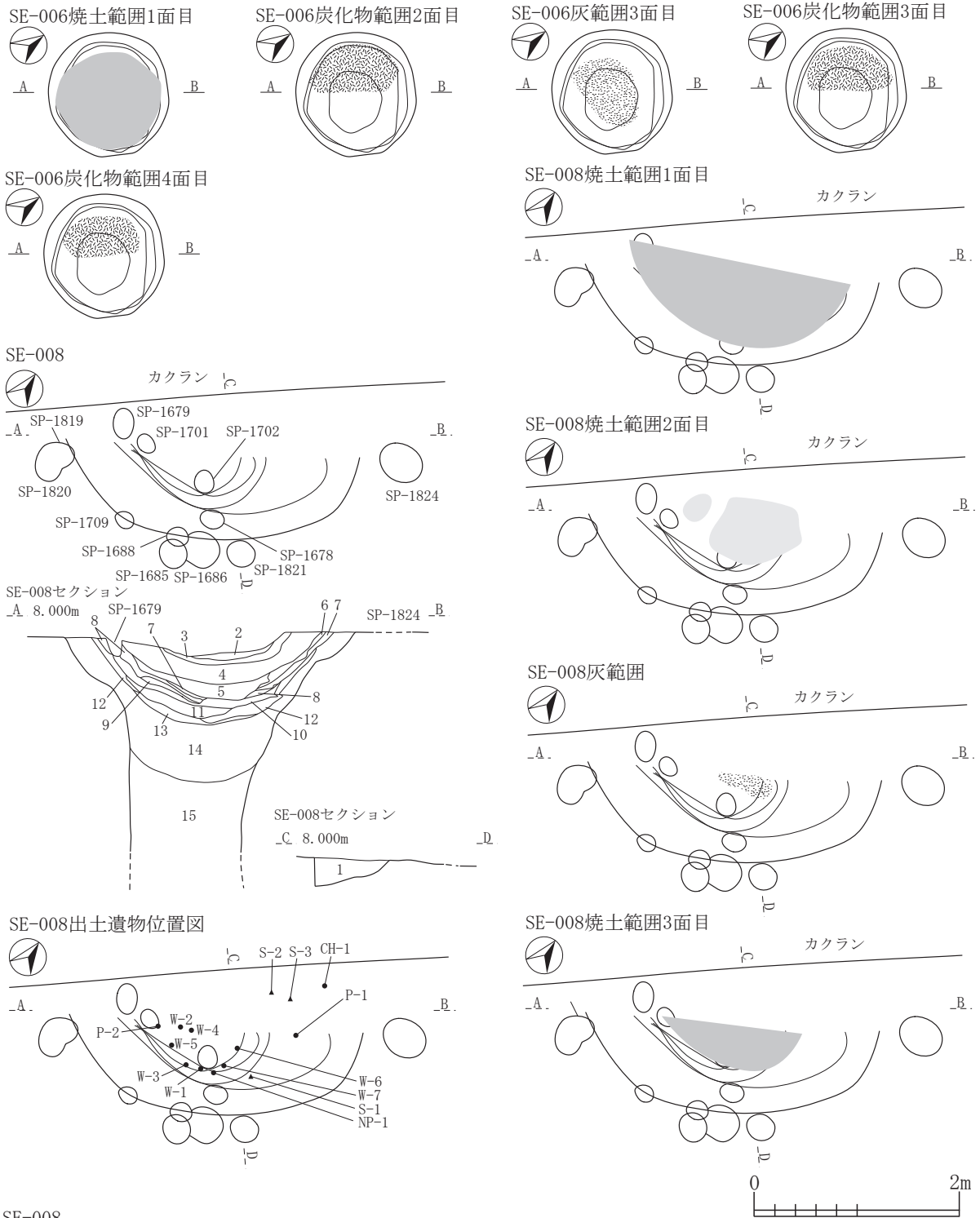
図 2-349 井戸跡 -3

5. 焼成関連遺構

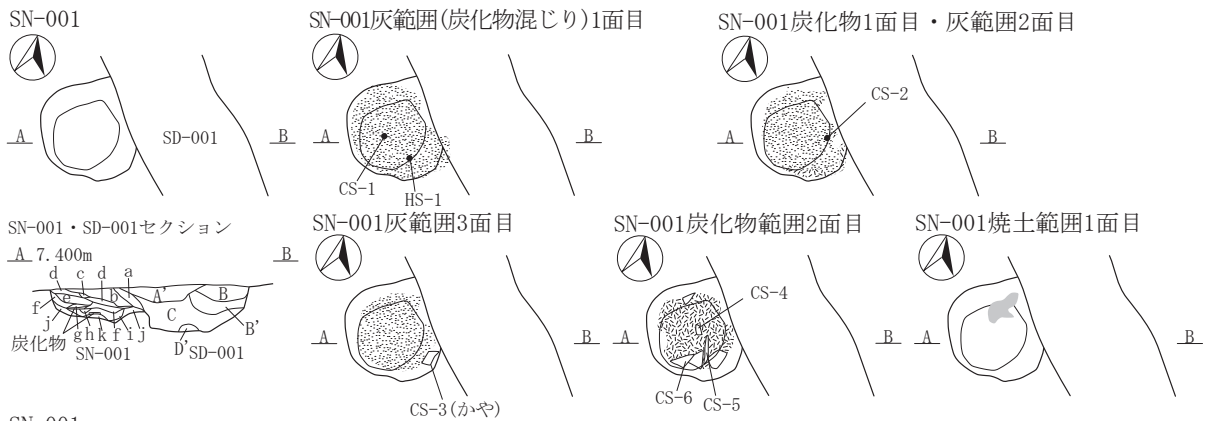

SN-001			
第a層	10YR2/3	黒褐色土	パミス粒(φ1-6mm)少量,炭化粒(φ1-9mm)少量,灰少量混入
第b層	10YR2/3	黒褐色土	パミス粒(φ1-9mm)少量,炭化粒(φ1-9mm)中量,炭化物(φ10-40mm)少量,焼土粒(φ1-3mm)微量,灰少量混入
第c層	10YR3/2	黒褐色土	炭化物多量混入,灰少量混入,炭化物層
第d層	10YR2/2	黒褐色土	パミス粒(φ1-5mm)少量,炭化物(φ10-80mm)中量,灰中量混入
第e層	10YR3/2	黒褐色土	パミス粒(φ1-3mm)少量,炭化物(φ10-40mm)中量,灰多量混入,灰層
第f層	10YR2/3	黒褐色土	パミス粒(φ1-5mm)少量,炭化物(φ10-30mm)少量,焼土粒(φ1-9mm)微量,灰中量混入,灰層
第g層	10YR2/3	黒褐色土	パミス粒(φ1-2mm)少量,炭化粒(φ1-5mm)少量
第h層	10YR3/1	黒褐色土	炭化物(φ10-20mm)少量,焼土粒(φ1-2mm)極微量,灰少量混入
第i層	10YR3/1	黒褐色土	パミス粒(φ1-2mm)中量,炭化粒(φ1-9mm)少量,炭化物(φ20-100mm)中量,焼土粒(φ1-2mm)微量,灰中量混入
第j層	10YR3/3	暗褐色土	パミス粒(φ1-5mm)少量,P.B.(φ10-20mm)少量,炭化物(φ10-30mm)少量,焼土粒(φ1-3mm)微量
第k層	10YR3/3	暗褐色土	P.B.(φ10-30mm)中量,炭化物(φ30mm大)混入
SD-001			
第A層	10YR2/3	黒褐色土	パミス粒(φ1-9mm)中量,炭化粒(φ1-9mm)少量,焼土粒(φ1-3mm)少量
第B層	10YR2/2	黒褐色土	パミス粒(φ1-9mm)中量,ローム粒(φ1-2mm)少量,炭化粒(φ1-9mm)中量,焼土粒(φ1-3mm)微量
第C層	10YR3/2	黒褐色土	パミス粒(φ1-3mm)少量,ローム粒(φ1-5mm)少量,炭化粒(φ1-9mm)少量,焼土粒(φ1-2mm)微量
第D層	10YR4/1	褐灰色土	パミス粒(φ1-9mm)中量,炭化粒(φ1-5mm)微量,焼土粒(φ1-3mm)微量
第E層	10YR3/4	暗褐色土	パミス粒(φ1-9mm)中量,炭化粒(φ1-9mm)少量,焼土粒(φ1-3mm)少量
第A'層	10YR2/3	黒褐色土	パミス粒(φ1-9mm)中量,P.B.(φ10-30mm)少量,ローム粒(φ1-6mm)少量,L.B.(φ40mm大)混入,炭化粒(φ1-9mm)微量,焼土粒(φ3-4mm)極微量
第B'層	10YR2/2	黒褐色土	パミス粒(φ1-5mm)少量,P.B.(φ20mm大)混入
第D'層	10YR2/2	黒褐色土	パミス粒(φ1-5mm)少量,炭化粒(φ1-5mm)極微量,焼土粒(φ1-3mm)極微量

SN-002①・002②



図 2-350 焼成関連遺構 -1

SN-002①			
第ア層	10YR2/2	黒褐色土	ローム粒(φ1-5mm)微量,炭化粒(φ1-3mm)極微量,焼土粒(φ1-5mm)微量
第イ層	10YR2/3	黒褐色土	ローム粒(φ1-9mm)微量,炭化粒(φ1-3mm)極微量,焼土粒(φ1-5mm)微量
第ウ層	10YR3/3	暗褐色土	ローム粒(φ1-9mm)少量, L. B. (φ10mm大)混入,炭化粒(φ1-5mm)微量,焼土粒(φ1-9mm)少量
第エ層	10YR3/2	黒褐色土	ローム粒(φ1-9mm)微量,炭化粒(φ1-9mm)中量,焼土粒(φ1-9mm)微量
第オ層	10YR2/3	黒褐色土	ローム粒(φ1-9mm)少量,炭化粒(φ1-3mm)極微量,焼土粒(φ1-9mm)微量, P. B. (φ15mm大)混入
第カ層	10YR2/3	黒褐色土	ローム粒(φ1-5mm)微量,炭化粒(φ1-5mm)少量,焼土粒(φ1-5mm)中量
第キ層	10YR2/2	黒褐色土	ローム粒(φ1-9mm)少量,炭化粒(φ1-9mm)多量,焼土粒(φ1-5mm)少量
SN-002②			
第1層	10YR2/2	黒褐色土	ローム粒(φ1-3mm)極微量,焼土粒(φ1-9mm)微量
第2層	10YR3/2	黒褐色土	パミス粒(φ1-9mm)微量,ローム粒(φ1-9mm)少量,炭化粒(φ1-9mm)微量,焼土粒(φ1-5mm)微量
第2a層	10YR3/3	暗褐色土	パミス粒(φ1-5mm)中量, P. B. (φ10mm)微量,炭化粒(φ1-3mm)少量,焼土粒(φ1-5mm)微量
第3層	10YR3/3	暗褐色土	炭化粒(φ1-2mm)微量,焼土粒(φ1-5mm)少量,焼土ブロック(φ80mm)少量
第4層	10YR3/2	黒褐色土	ローム粒(φ3-5mm)少量,炭化粒(φ3-5mm)微量,焼土粒(φ1-3mm)極微量
第5層	10YR3/2	黒褐色土	ローム粒(φ1-9mm)中量,炭化粒(φ1-3mm)微量,焼土粒(φ1-5mm)少量
第6層	10YR2/2	黒褐色土	P. B. (φ10mm大)混入,ローム粒(φ1-5mm)微量,炭化粒(φ1-9mm)極微量,焼土粒(φ1-9mm)微量
第7層	10YR3/2	黒褐色土	パミス粒(φ3-9mm)中量,炭化粒(φ1-5mm)少量,焼土粒(φ3-5mm)少量,焼土ブロック(φ10-20mm)微量
第7b層	10YR2/3	黒褐色土	ローム粒(φ3-5mm)少量,炭化粒(φ3-5mm)微量,焼土粒(φ1-3mm)極微量
第7c層	10YR3/2	黒褐色土	パミス粒(φ3-5mm)微量,ローム粒(φ1-9mm)少量,炭化粒(φ1-2mm)微量,焼土粒(φ3-5mm)微量
第8層	10YR3/3	暗褐色土	パミス粒(φ1-9mm)微量,ローム粒(φ1-5mm)微量,炭化粒(φ1-3mm)極微量,焼土粒(φ1-2mm)極微量
第8a層	10YR3/2	黒褐色土	パミス粒(φ3-5mm)少量,炭化粒(φ1-3mm)微量,焼土粒(φ5-9mm)微量
第9層	10YR2/2	黒褐色土	ローム粒(φ1-2mm)微量, L. B. (φ15mm大)混入,炭化粒(φ1-9mm)多量,焼土粒(φ1-3mm)少量,焼土ブロック(φ20mm)少量
第10層	10YR3/3	暗褐色土	ローム粒(φ1-2mm)少量,炭化粒(φ5mm)微量,焼土粒(φ1-3mm)微量
第10a層	10YR3/3	暗褐色土	パミス粒(φ1-9mm)少量, P. B. (φ10-15mm)少量,ローム粒(φ1-9mm)少量,炭化粒極微量
第11層	10YR3/2	黒褐色土	ローム粒(φ1-3mm)少量,炭化粒(φ1-9mm)微量,焼土粒(φ1-3mm)微量,焼土ブロック(φ10mm)微量
第12層	10YR3/2	黒褐色土	ローム粒(φ1-9mm)少量, L. B. (φ10-20mm)少量,炭化粒(φ1-5mm)少量,焼土粒(φ3-5mm)少量
第13層	7.5YR4/4	褐色土	炭化粒(φ3-9mm)少量,炭化物(φ10mm)少量,焼土層
第14層	7.5YR3/3	暗褐色土	パミス粒(φ3-5mm)少量,炭化粒(φ5-9mm)多量,炭化物(φ10mm)中量,焼土粒(φ5-9mm)中量,焼土ブロック(φ10mm)少量
第15層	10YR3/2	黒褐色土	ローム粒(φ3-5mm)微量,炭化粒(φ3-5mm)中量,焼土粒(φ1-3mm)少量,灰少量混入
第15a層	10YR3/2	黒褐色土	パミス粒(φ1-2mm)極微量,炭化粒(φ1-9mm)中量,焼土粒(φ1-2mm)微量
第16層	10YR2/2	黒褐色土	炭化粒(φ1-9mm)多量,焼土粒(φ3-5mm)微量,焼土ブロック(φ10mm)微量,灰中量混入
第17層	10YR2/3	黒褐色土	パミス粒(φ1-9mm)微量, P. B. (φ10mm)微量,ローム粒(φ1-9mm)少量,炭化粒(φ1-9mm)中量,焼土粒(φ1-3mm)微量
第18層	10YR2/2	黒褐色土	炭化粒(φ1-9mm)極多量,焼土粒(φ1-3mm)微量,灰中量混入
第19層	10YR2/3	黒褐色土	ローム粒(φ1-2mm)極微量,炭化粒(φ1-9mm)中量,焼土粒(φ1-2mm)微量, 7.5YR4/3褐色土中量混入
第19a層	10YR3/2	黒褐色土	パミス粒(φ1-3mm)少量,ローム粒(φ1-9mm)中量, L. B. (φ10-15mm)少量,炭化粒(φ1-2mm)微量,焼土粒(φ1-3mm)微量
第20層	10YR2/1	黒色土	炭化粒(φ1-9mm)多量,焼土粒(φ3-5mm)微量,灰中量混入
第21層	7.5YR2/2	黒褐色土	パミス粒(φ3-5mm)中量,炭化粒(φ1-5mm)少量,焼土粒(φ1-3mm)中量
第22層	10YR3/1	黒褐色土	炭化粒(φ1-9mm)多量,焼土粒(φ3-5mm)微量,灰中量混入
第23層	10YR3/2	黒褐色土	ローム粒(φ1-3mm)少量, L. B. (φ10mm)微量,炭化粒(φ1-3mm)微量,焼土粒(φ1-3mm)少量
第24層	10YR3/3	暗褐色土	ローム粒(φ1-2mm)少量,炭化粒(φ1-3mm)微量,焼土粒(φ1-2mm)微量,焼土ブロック(φ10mm)微量
第A層	10YR4/3	にぶい黄褐色土	パミス粒(φ5-9mm)中量, P. B. (φ10-20mm)少量,ローム粒(φ3-9mm)中量, L. B. (φ10mm)少量,炭化粒(φ1-5mm)少量,焼土粒(φ1-3mm)微量
第B層	10YR4/3	にぶい黄褐色土	パミス粒(φ1-9mm)微量, P. B. (φ20mm大)混入,ローム粒(φ1-9mm)少量,炭化粒(φ1-2mm)極微量,焼土粒(φ1-2mm)極微量
第C層	10YR3/2	黒褐色土	パミス粒(φ5-9mm)微量, P. B. (φ10-15mm大)混入,ローム粒(φ1-5mm)微量,炭化粒(φ3-5mm)少量,焼土粒(φ1-3mm)微量
第D層	10YR3/3	暗褐色土	パミス粒(φ1-9mm)微量,ローム粒(φ1-3mm)微量,炭化粒(φ3-9mm)少量,焼土粒(φ1-5mm)微量
第E層	10YR2/3	黒褐色土	パミス粒(φ1-9mm)少量,ローム粒(φ1-5mm)微量,炭化粒(φ1-5mm)少量,炭化物(φ10-15mm)少量,焼土粒(φ1-7mm)少量,焼土ブロック(φ10mm)微量
第F層	10YR3/2	黒褐色土	パミス粒(φ1-2mm)極微量,炭化粒(φ1-9mm)多量,焼土粒(φ1-5mm)少量,焼土ブロック(φ20mm大)混入,灰中量混入
第G層	10YR3/2	黒褐色土	パミス粒(φ1-5mm)少量,ローム粒(φ1-3mm)少量,炭化粒(φ1-2mm)微量,焼土粒(φ1-2mm)極微量,灰微量混入
第H層	7.5YR3/2	黒褐色土	ローム粒(φ1-9mm)中量, L. B. (φ10-25mm)少量,炭化粒(φ1-5mm)少量,焼土粒(φ1-3mm)少量,焼土ブロック(φ10-40mm)少量,灰中量混入
第I層	10YR3/3	暗褐色土	ローム粒(φ1-9mm)中量, L. B. (φ10-25mm)微量,炭化粒(φ1-3mm)少量,炭化物(φ10-15mm)微量,焼土粒(φ5-9mm)極微量,灰少量混入
第J層	10YR3/3	暗褐色土	パミス粒(φ1-2mm)少量,ローム粒(φ1-2mm)微量,炭化粒(φ1-3mm)少量,炭化物(φ15mm大)混入,焼土粒(φ3-5mm)微量
第K層	7.5YR3/1	黒褐色土	ローム粒(φ1-9mm)少量,炭化粒(φ1-3mm)少量,焼土粒(φ5-7mm)少量,灰多量混入
第L層	10YR3/4	暗褐色土	パミス粒(φ1-9mm)少量, P. B. (φ10-20mm)微量,ローム粒(φ1-9mm)中量, L. B. (φ10mm)微量,炭化粒(φ1-2mm)微量,焼土粒(φ1-2mm)極微量
第M層	7.5YR3/3	暗褐色土	パミス粒(φ1-3mm)極微量,ローム粒(φ1-9mm)少量,炭化粒(φ1-3mm)中量,焼土粒(φ1-5mm)少量,灰中量混入
第N層	10YR3/4	暗褐色土	ローム粒(φ1-9mm)中量, L. B. (φ10-15mm)中量,炭化粒(φ1-3mm)微量
第O層	10YR2/3	黒褐色土	パミス粒(φ1-5mm)微量, P. B. (φ40mm大)混入,ローム粒(φ1-9mm)微量,炭化粒(φ1-3mm)極微量,灰微量混入
第P層	10YR3/3	暗褐色土	ローム粒(φ1-3mm)少量,炭化粒(φ1-9mm)中量,焼土粒(φ3-5mm)中量,灰少量混入
第Q層	10YR3/4	暗褐色土	パミス粒(φ1-9mm)少量, P. B. (φ10-20mm)微量,ローム粒(φ1-9mm)少量, L. B. (φ10-20mm)微量,炭化粒(φ3-5mm)微量,焼土粒(φ1-2mm)極微量
SP-0298			
第a層	10YR2/3	黒褐色土	パミス粒(φ3-5mm)少量, P. B. (φ10mm)微量,炭化粒(φ1-5mm)微量,焼土粒(φ1-2mm)微量,焼土ブロック(φ10mm)微量
第b層	10YR3/2	黒褐色土	パミス粒(φ1-2mm)微量,炭化粒(φ1-2mm)極微量,焼土粒(φ1-3mm)微量
SP-0299			
第a層	10YR3/3	暗褐色土	パミス粒(φ1-2mm)極微量,炭化粒(φ1-3mm)少量,焼土粒(φ1-3mm)少量
第i層	10YR2/2	黒褐色土	パミス粒(φ1-2mm)極微量,炭化粒(φ1-2mm)極微量

SN-002①・002②(土器)出土遺物位置図1

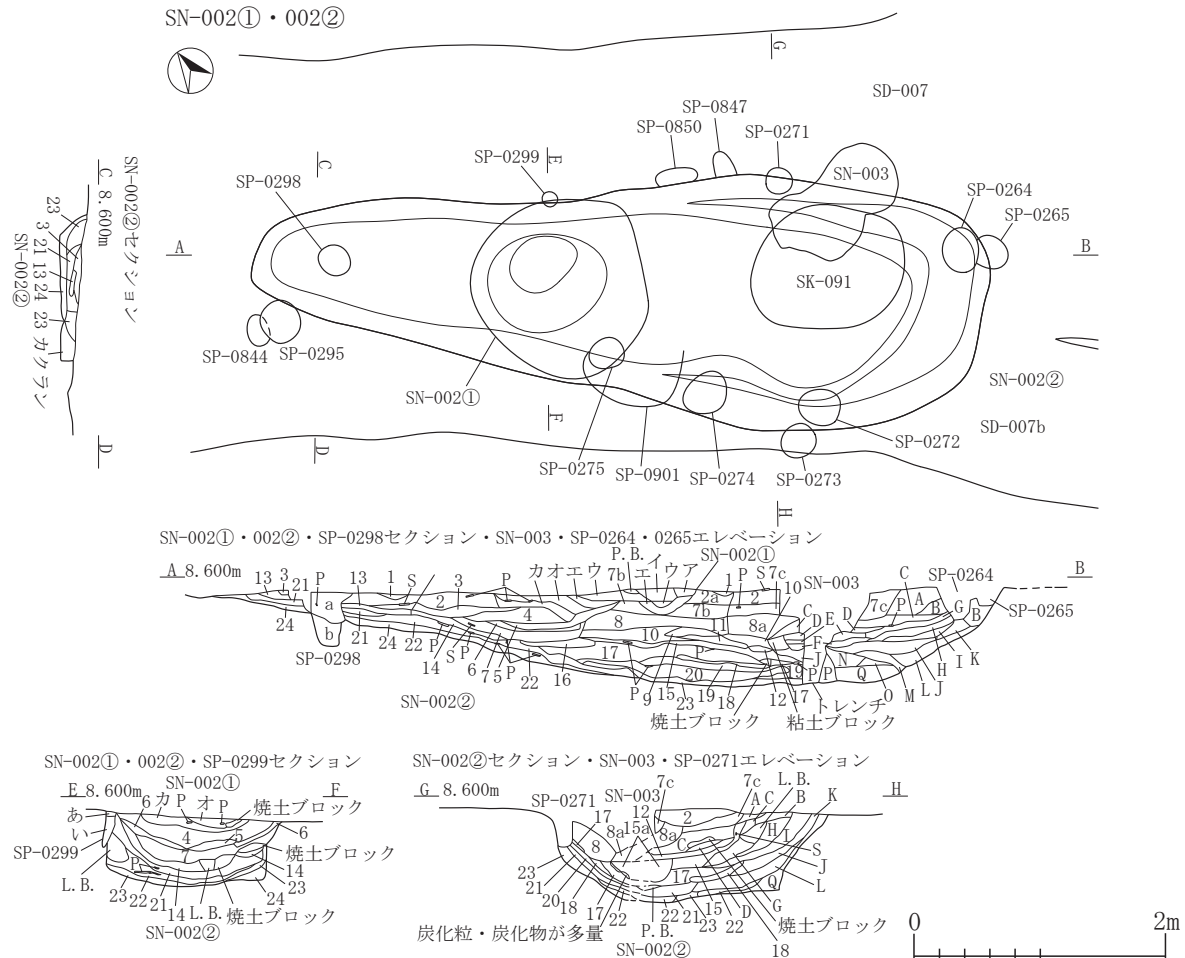
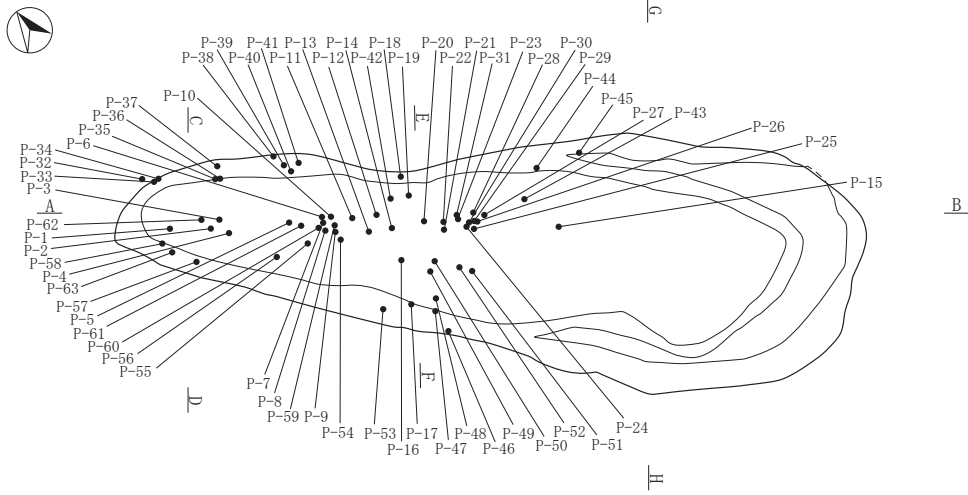

SN-002②(土器)出土遺物位置図2

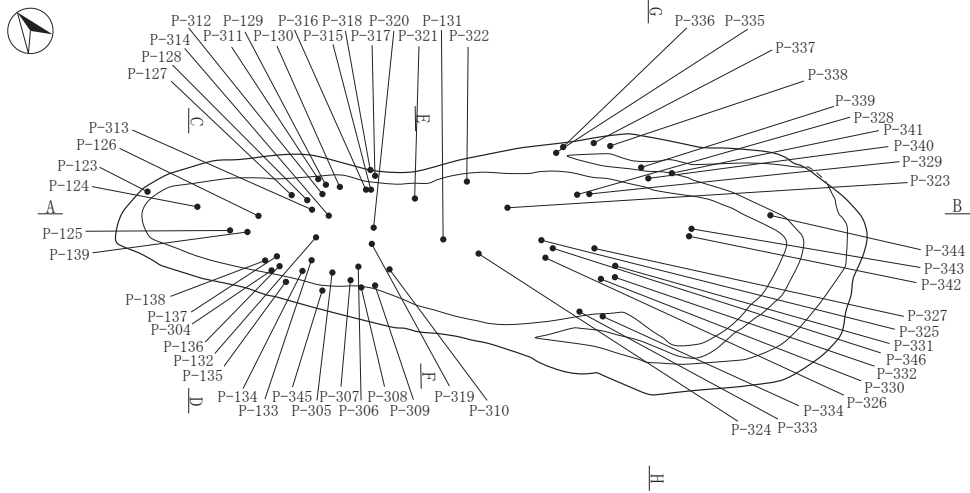

SN-002①・002②(石器・石製品・鉄製品・炉壁)出土遺物位置図3, 火山灰サンプル位置図



図 2-351 焼成関連遺構 -2

SN-002①(土器・石器・鉄製品)出土遺物位置図



SN-002①炭化物・焼土・灰・火山灰範囲

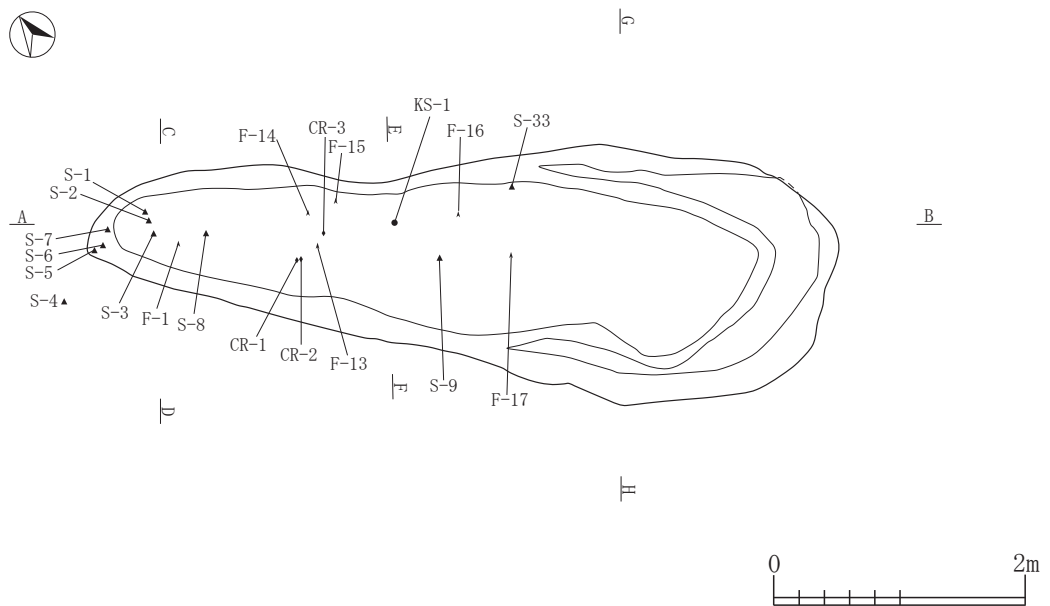
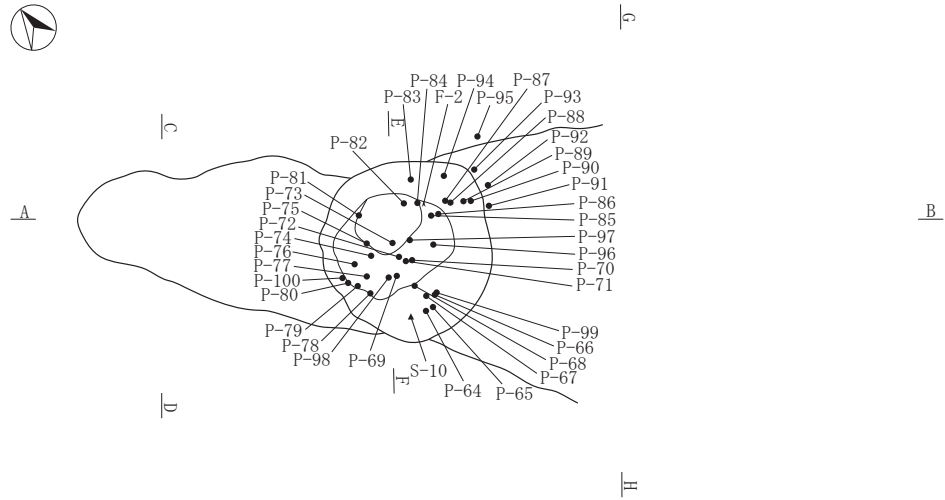
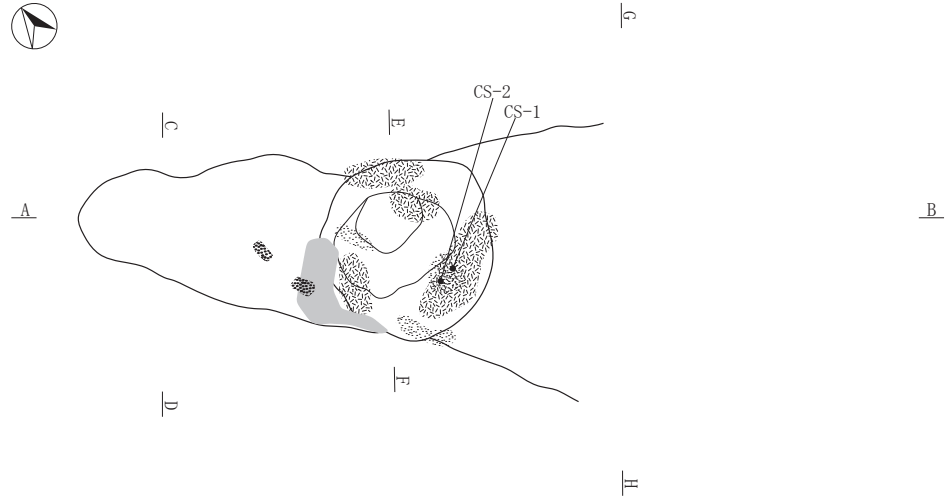

SN-002①(1回目操業面)平面



図 2-352 焼成関連遺構 -3

SN-002②(土器)出土遺物位置図1



SN-002②(土器)出土遺物位置図2

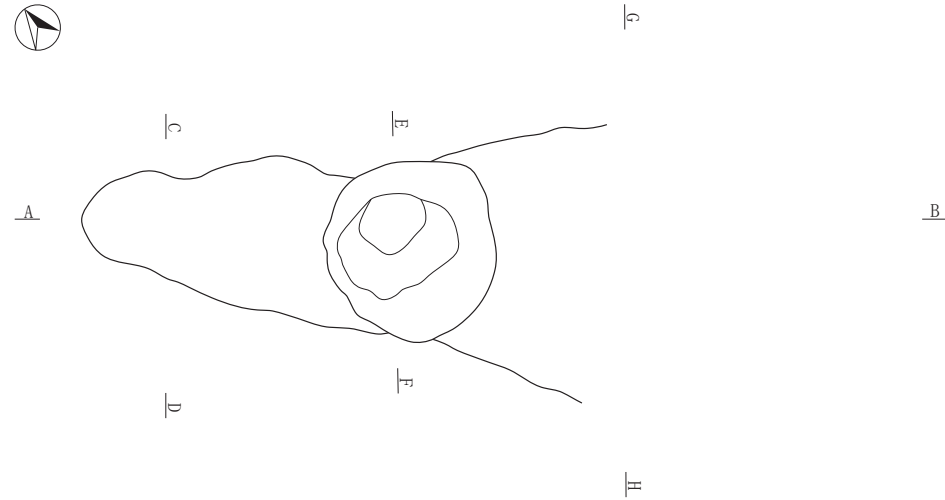
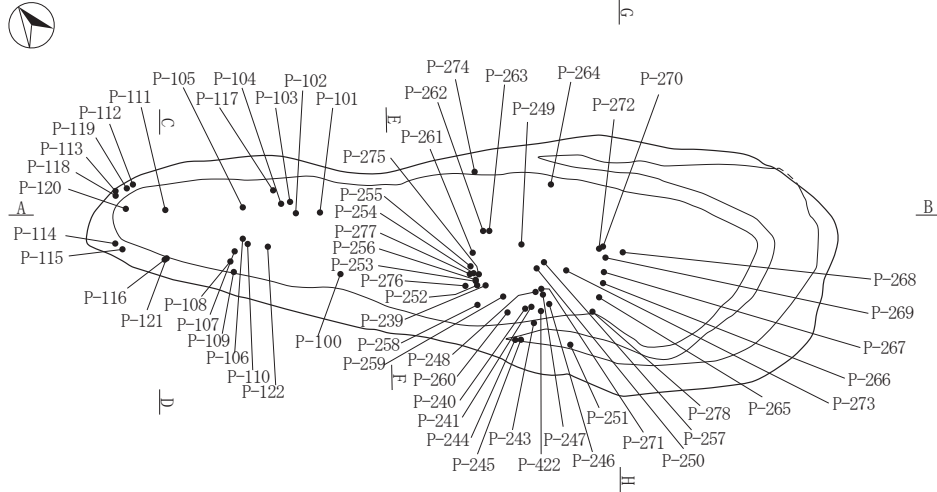
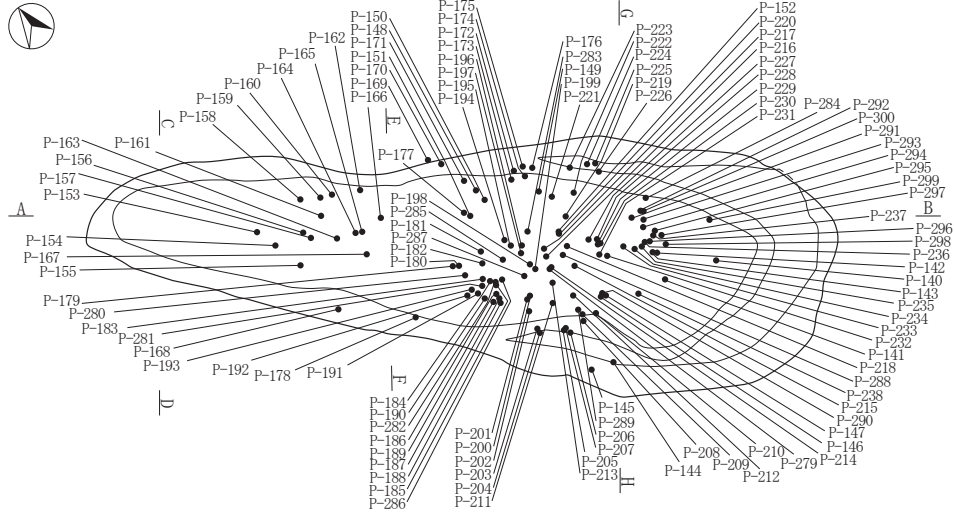

SN-002②(土器)出土遺物位置図3



図 2-353 焼成関連遺構 -4

SN-002②(石器・石製品)出土遺物位置図4



SN-002②(土製品・鉄製品・炉壁)出土遺物位置図5, 火山灰サンプル位置図

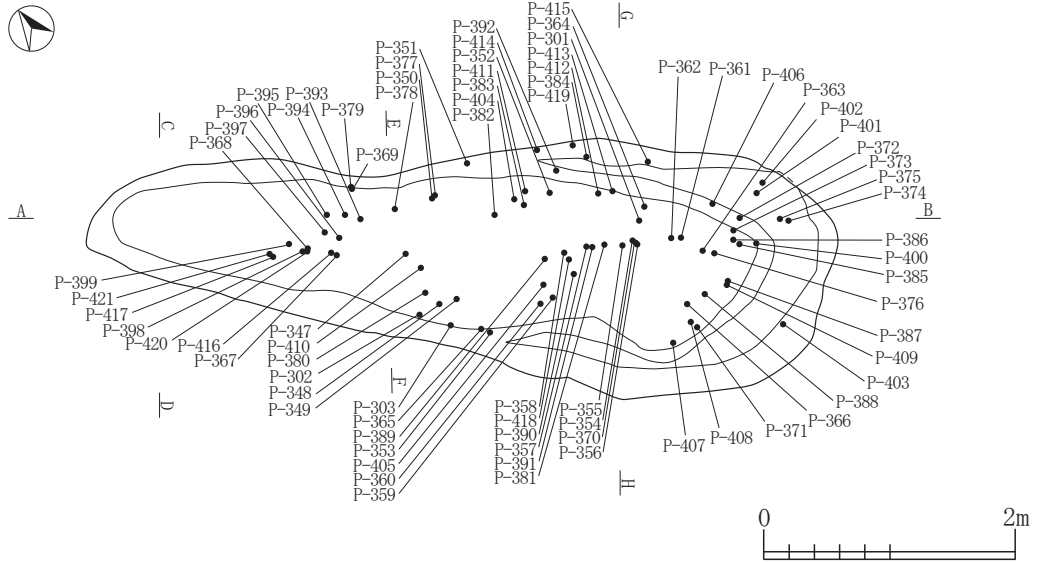
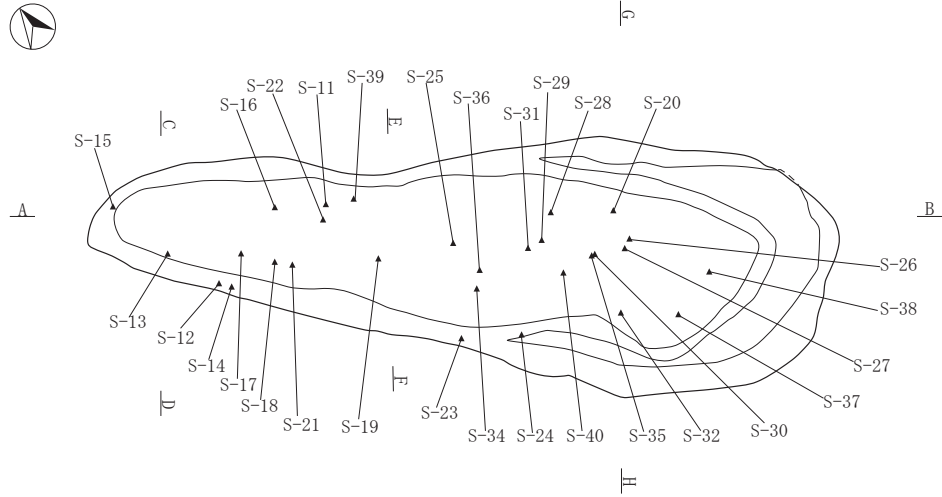
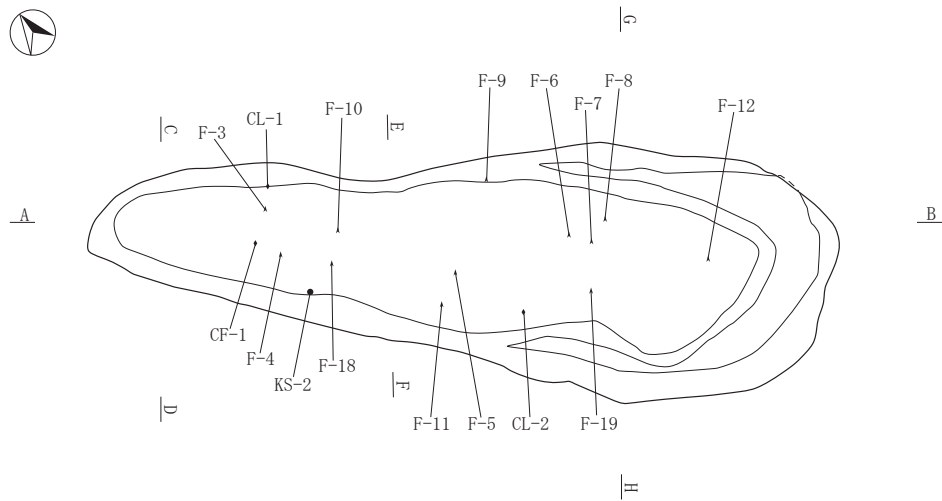

SN-002②灰範囲1面目



図 2-354 焼成関連遺構 -5

I-5
SN

SN-002②炭化物範囲1面目・焼土範囲1面目・灰範囲2面目

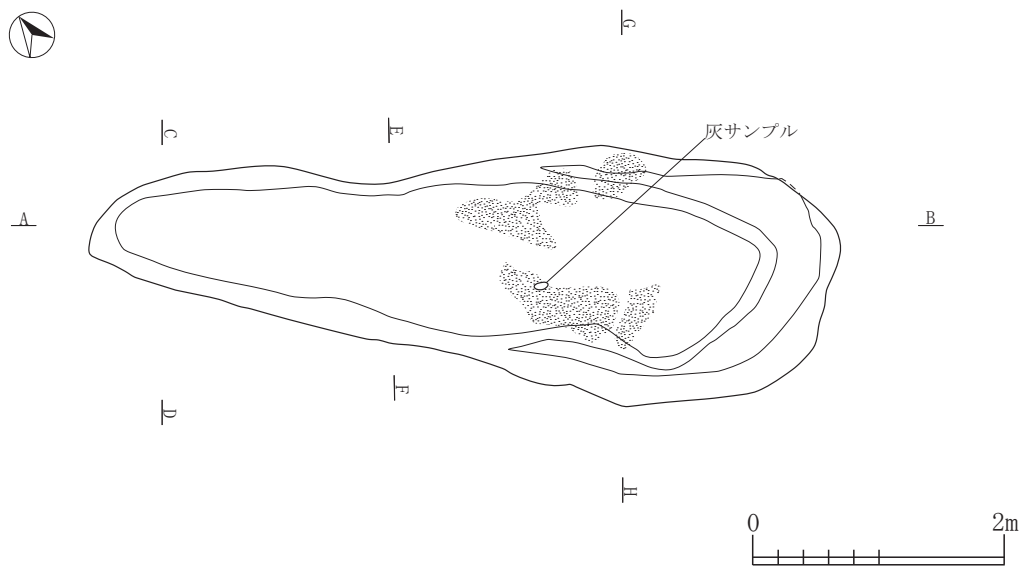
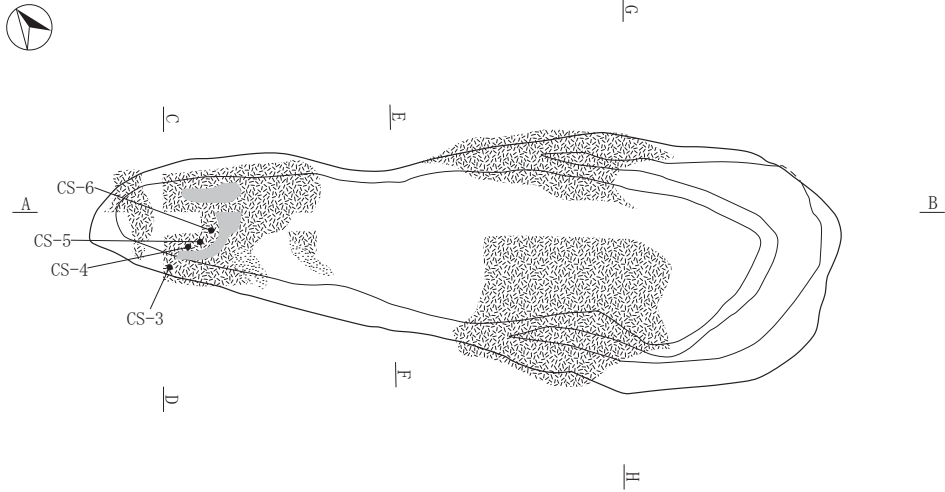

SN-002②焼土範囲2面目

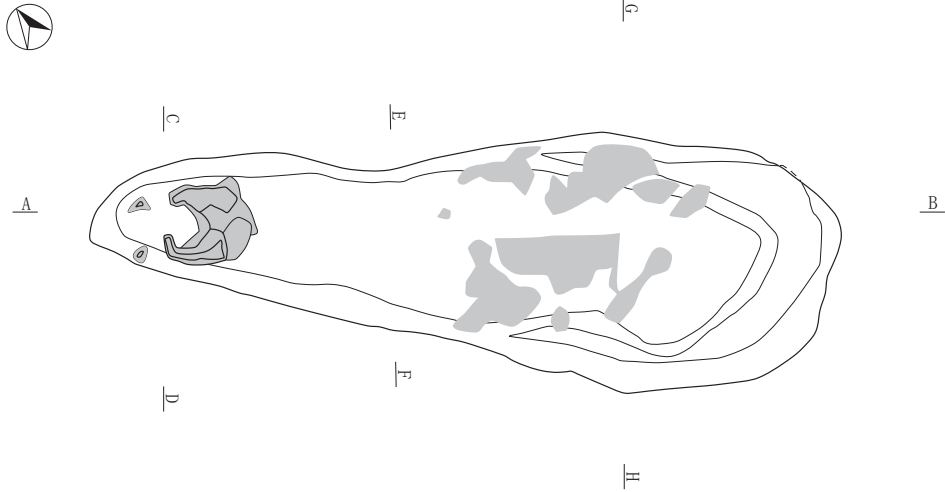

SN-002②遺物・炭化物範囲2面目・焼土範囲3面目・灰範囲3面目



図 2-355 焼成関連遺構 -6

I-5
SN

SN-002②焼土範囲4面目・灰範囲4面目

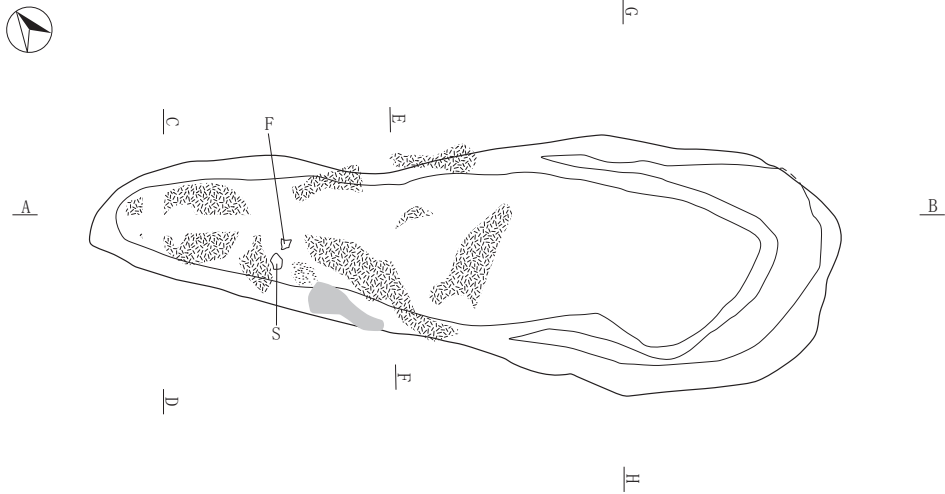
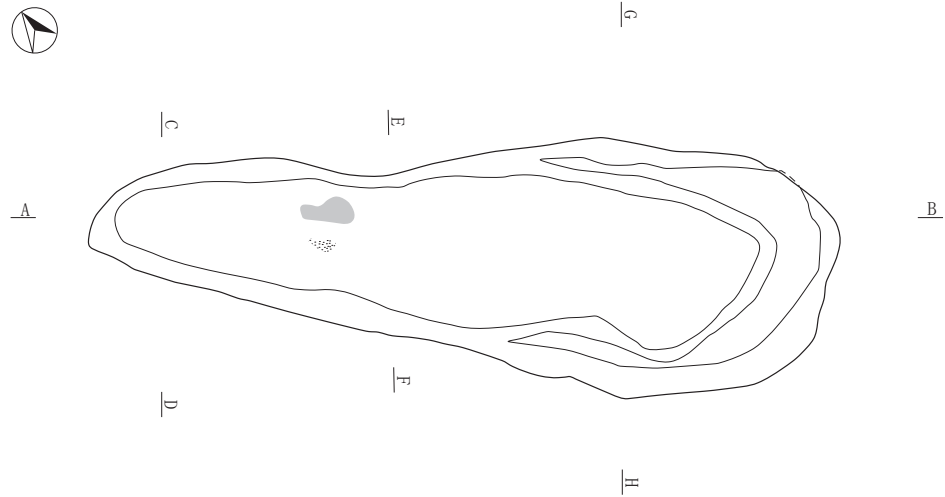

SN-002②炭化物範囲3面目・焼土範囲5面目・灰範囲5面目

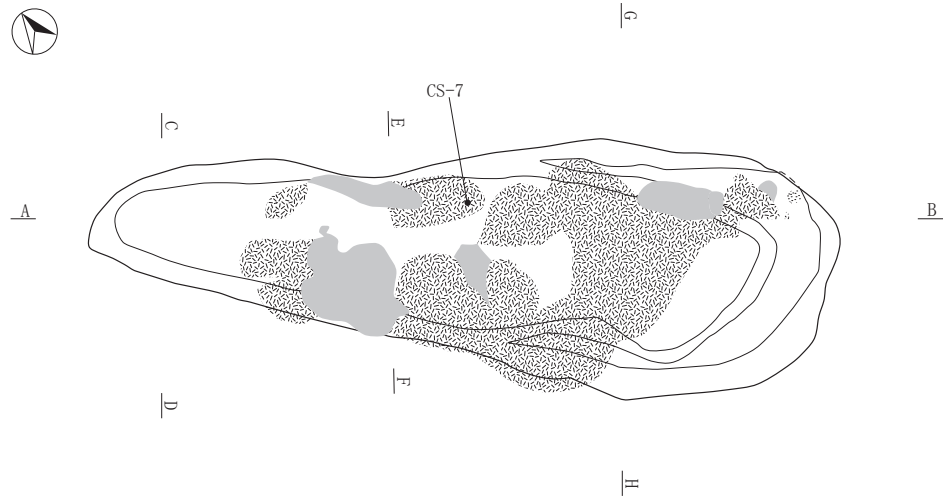

SN-002②炭化物範囲4面目・焼土範囲6面目・灰範囲6面目



図 2-356 焼成関連遺構 -7

I-5
SN

SN-002②炭化物範囲5面目・灰範囲7面目

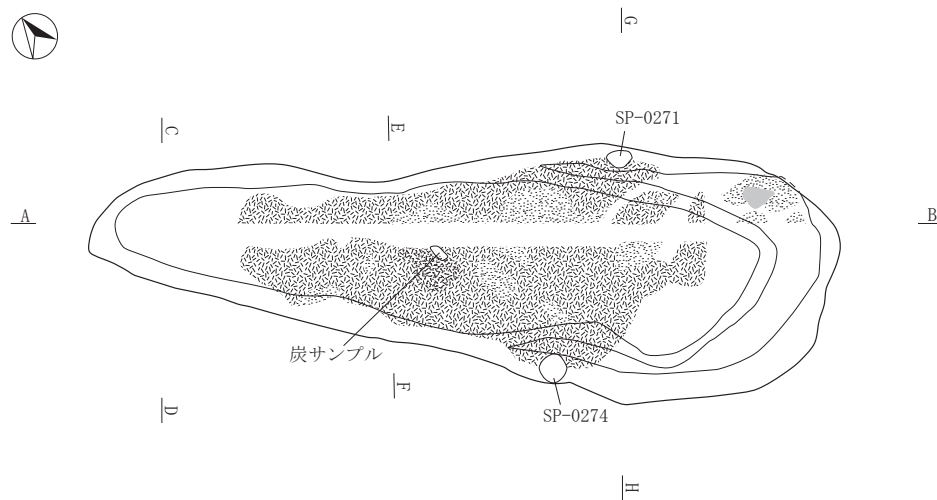
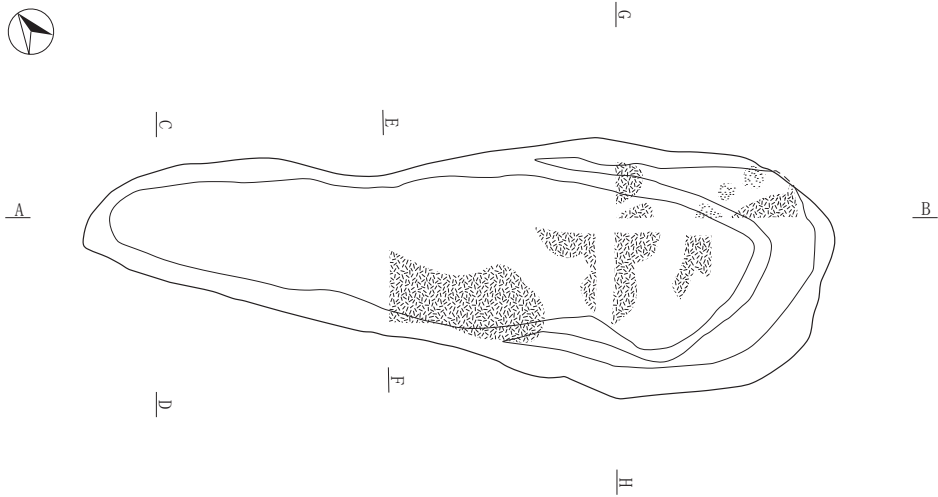

SN-002②焼土範囲7面目

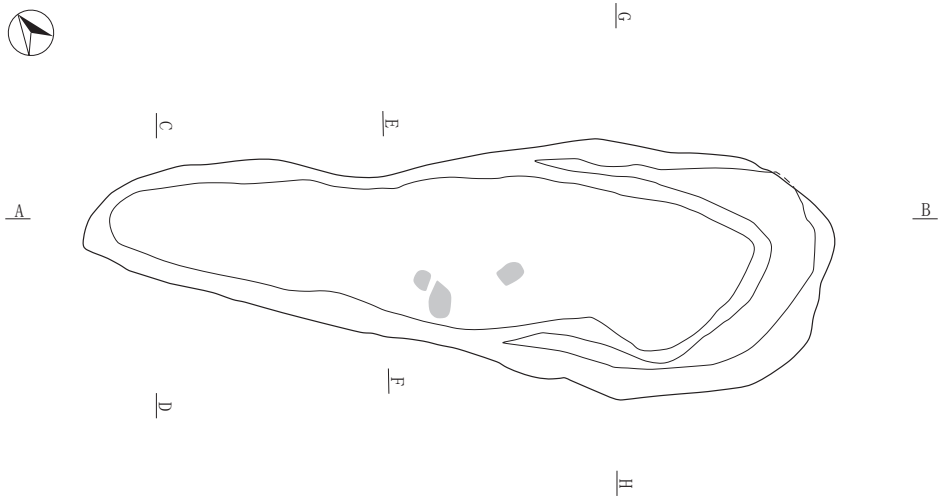

SN-002②炭化物範囲6面目・灰範囲8面目



図 2-357 焼成関連遺構 -8

SN-002②炭化物範囲7面目・焼土範囲8面目・灰範囲9面目



SN-002②炭化物範囲8面目・焼土範囲9面目・灰範囲10面目

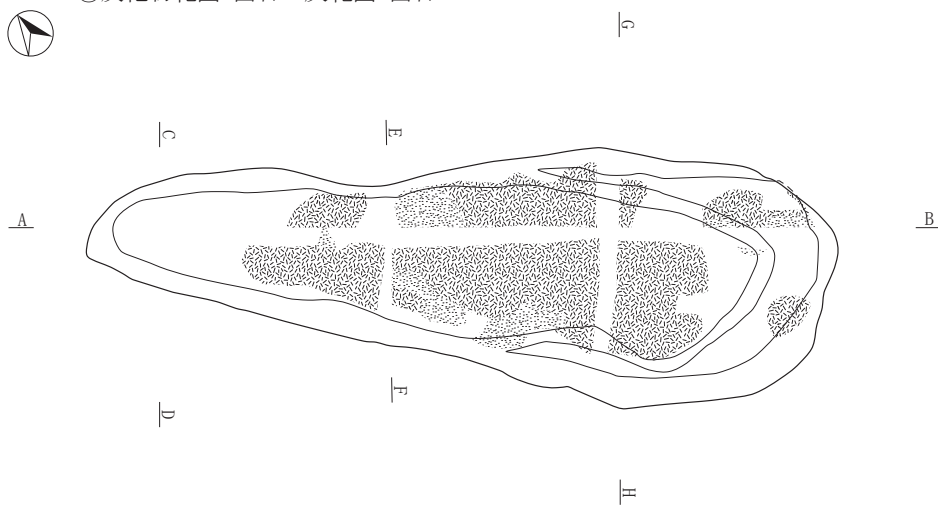
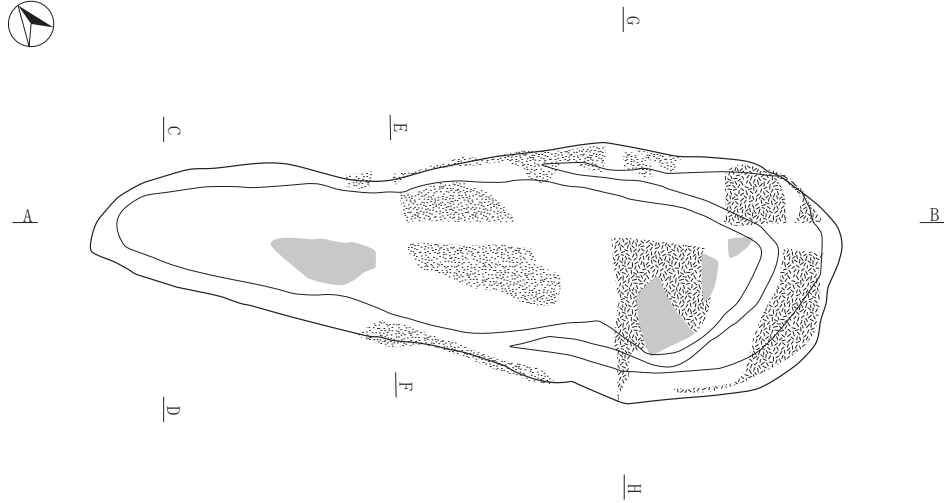

図 2-358 焼成関連遺構 -9



SN-004

第あ層	10YR3/1	黒褐色土	パミス粒(φ1-9mm)少量,P.B.(φ10-50mm)少量,炭化粒(φ1-5mm)少量,焼土粒(φ1-9mm)少量
第い層	10YR5/2	灰黄褐色土	パミス粒(φ1-9mm)少量,P.B.(φ10-20mm)少量,炭化粒(φ1-5mm)少量,焼土粒(φ1-9mm)少量
第う層	5YR5/4	にぶい赤褐色土	パミス粒(φ1-9mm)少量,P.B.(φ10-70mm)少量,炭化粒(φ1-5mm)少量,焼土粒(φ1-9mm)多量,焼土ブロック(φ10-30mm)多量,焼土層
第え層	10YR5/3	にぶい黄褐色土	パミス粒(φ1-9mm)中量,P.B.(φ10-80mm)多量,炭化粒(φ1-3mm)少量,焼土粒(φ1-5mm)微量
SK-021			
第ア層	7.5YR3/1	黒褐色土	P.B.(φ10-20mm)少量,炭化粒(φ1-9mm)中量,焼土粒(φ1-9mm)少量,焼土ブロック(φ10-50mm)少量
第イ層	10YR4/2	灰黄褐色土	パミス粒(φ1-9mm)少量,P.B.(φ10-20mm)少量,炭化粒(φ1-5mm)少量,焼土粒(φ1-9mm)中量,焼土ブロック(φ10-30mm)中量

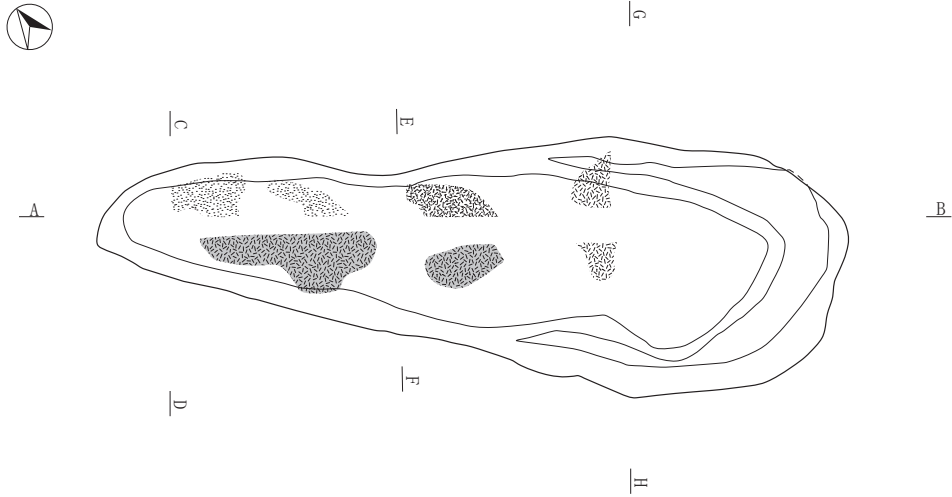
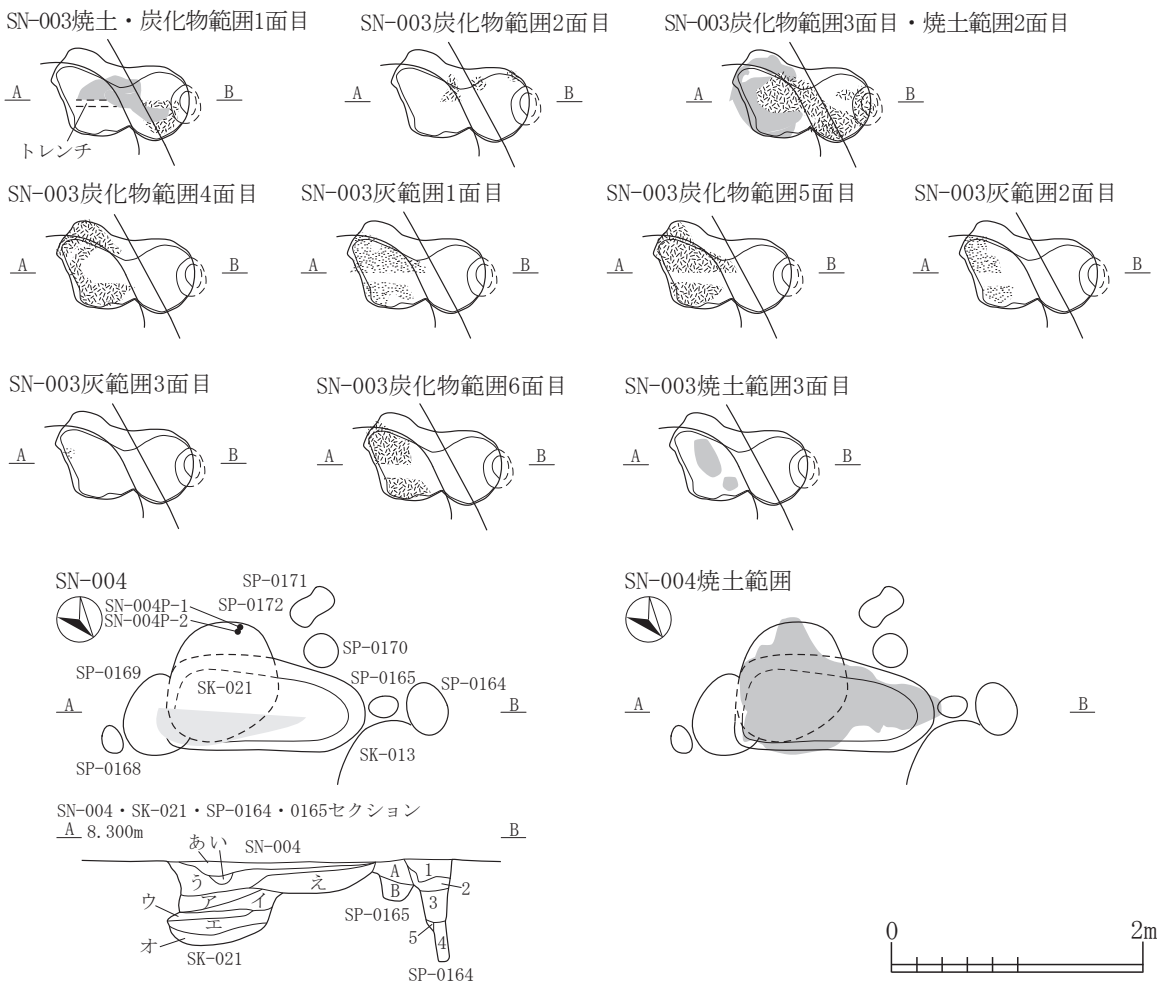
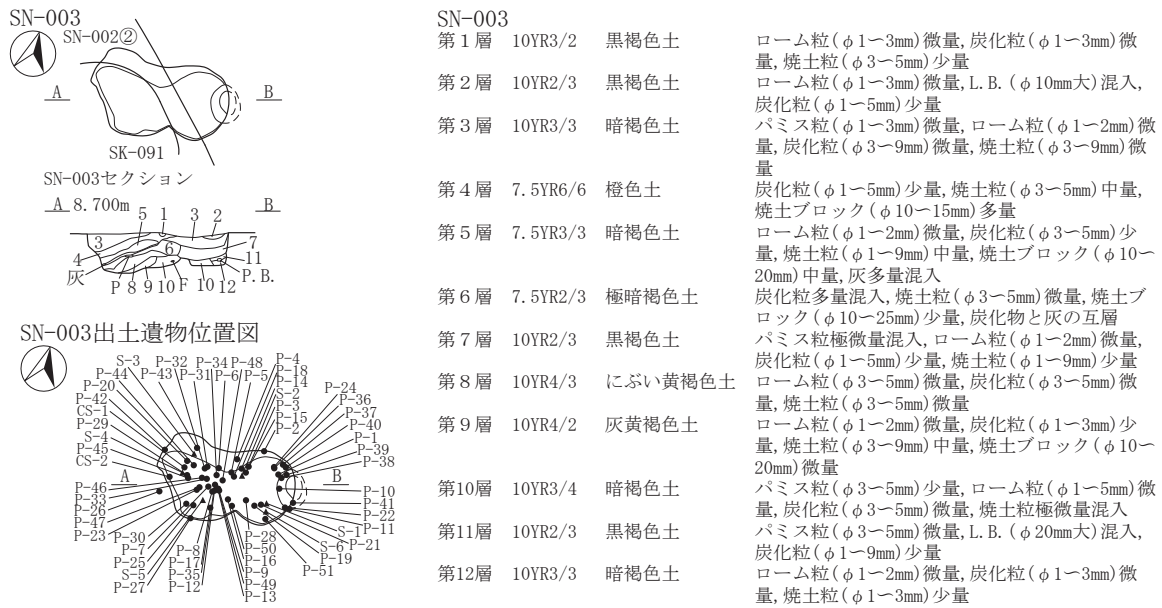
図 2-359 焼成関連遺構 -10

第ウ層	7.5YR2/2	黒褐色土	パミス粒(φ1-9mm)微量,炭化粒(φ1-9mm)少量,焼土粒(φ1-9mm)少量,焼土ブロック(φ10-20mm)少量
第エ層	7.5YR3/2	黒褐色土	パミス粒(φ1-9mm)微量,炭化粒(φ1-9mm)少量,炭化物(φ10-15mm)少量,焼土粒(φ1-9mm)中量,焼土ブロック(φ10-30mm)多量
第オ層	7.5YR1.7/1	黒色土	パミス粒(φ1-9mm)微量,炭化粒多量混入,焼土粒(φ1-9mm)少量,焼土ブロック(φ10-20mm)少量
SP-0164			
第1層	10YR5/4	にぶい黄褐色土	パミス粒(φ1-9mm)少量,P.B.(φ10-20mm)少量,炭化粒(φ1-2mm)微量,L.B.層
第2層	10YR2/2	黒褐色土	パミス粒(φ1-9mm)少量,P.B.(φ10mm)少量,炭化粒(φ1-3mm)少量
第3層	10YR5/3	にぶい黄褐色土	P.B.(φ10-20mm)少量,10YR3/1黒褐色土少量混入
第4層	10YR3/2	黒褐色土	パミス粒(φ1-9mm)少量,P.B.(φ10-25mm)少量,炭化粒(φ1-5mm)少量
第5層	10YR3/1	黒褐色土	パミス粒(φ1-9mm)中量,炭化粒(φ1-2mm)微量
SP-0165			
第A層	10YR5/2	灰黄褐色土	パミス粒(φ1-9mm)少量,P.B.(φ10-50mm)少量,炭化粒(φ1-3mm)少量,焼土粒(φ1-5mm)少量
第B層	10YR5/3	にぶい黄褐色土	P.B.(φ10-100mm)多量,炭化粒(φ1-2mm)微量

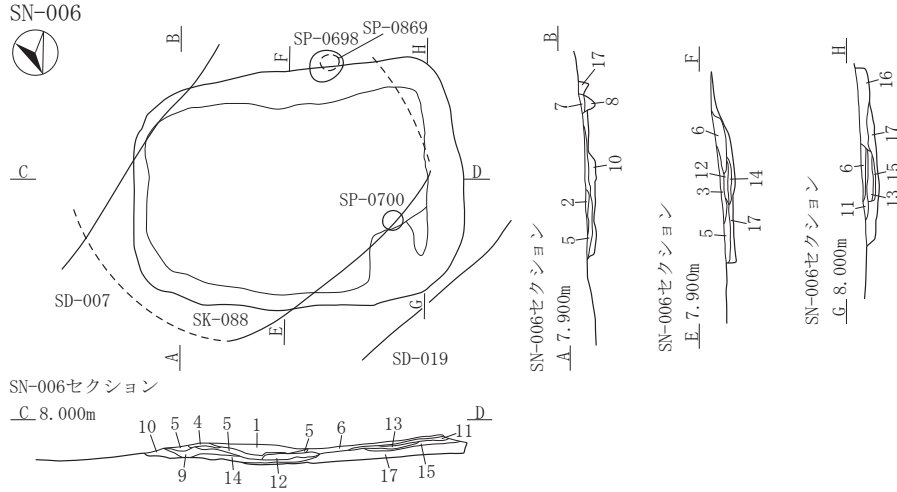

SN-006出土遺物位置図

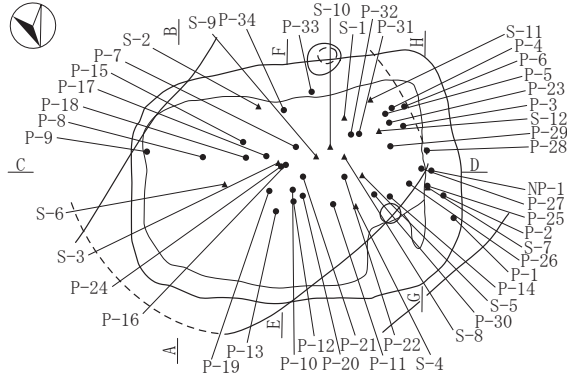

SN-006焼土・炭化物・灰範囲1面目

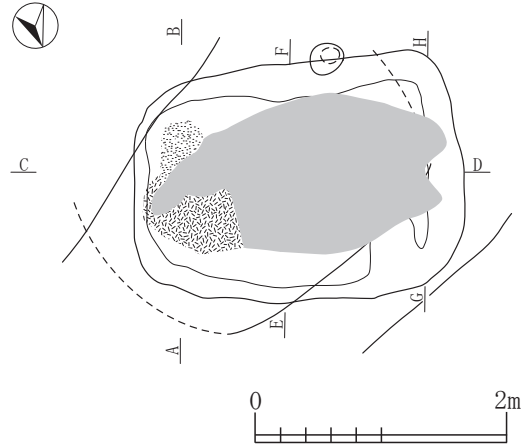

SN-006

第1層	10YR3/2	黒褐色土	パミス粒(φ1-9mm)少量,P.B.(φ10-20mm)中量,炭化粒(φ1-9mm)少量,焼土粒(φ1-9mm)少量
第2層	7.5YR5/6	明褐色土	炭化粒(φ1-5mm)少量,焼土層
第3層	10YR3/3	暗褐色土	パミス粒(φ1-9mm)中量,P.B.(φ10-20mm)少量,ローム粒(φ1-9mm)中量,L.B.(φ10-25mm)少量,炭化粒(φ1-9mm)少量,炭化物(φ10-30mm)少量,焼土粒(φ1-9mm)少量,焼土ブロック(φ10-15mm)少量
第4層	5YR5/8	明赤褐色土	炭化粒(φ5-9mm)少量,7.5YR3/1黒褐色土少量,焼土ブロック(φ10-20mm)多量,焼土ブロック層
第5層	7.5YR5/1	褐灰色土	炭化粒(φ1-5mm)少量,焼土粒(φ1-9mm)少量,灰層
第6層	10YR3/2	黒褐色土	パミス粒(φ1-9mm)中量,P.B.(φ10-20mm)中量,ローム粒(φ1-5mm)少量,炭化粒(φ1-9mm)少量,炭化物(φ10-20mm)少量,焼土粒(φ1-9mm)少量,焼土ブロック(φ10-50mm)少量
第7層	10YR4/2	灰黄褐色土	パミス粒(φ1-3mm)少量,L.B.(φ10mm)微量,炭化粒(φ1-2mm)微量
第8層	10YR3/3	暗褐色土	パミス粒(φ1-5mm)中量,P.B.(φ13mm)少量,炭化粒(φ1-5mm)少量
第9層	10YR4/3	にぶい黄褐色土	パミス粒(φ1-9mm)中量,P.B.(φ10-13mm)少量,炭化粒(φ1-2mm)少量
第10層	7.5YR4/2	灰褐色土	パミス粒(φ1-5mm)少量,P.B.(φ10-50mm)少量,ローム粒(φ1-9mm)少量,L.B.(φ10-120mm)多量,炭化粒(φ1-9mm)少量,炭化物(φ10-20mm)少量,焼土粒(φ1-9mm)少量
第11層	7.5YR2/1	黒色土	パミス粒(φ1-3mm)微量,炭化粒(φ1-9mm)多量,焼土粒(φ1-3mm)少量,灰少量混入,炭化物層
第12層	2.5YR4/8	赤褐色土	焼土層
第13層	2.5YR4/8	赤褐色土	焼土層,火床面
第14層	5YR3/1	黒褐色土	焼土粒(φ1-3mm)少量,灰層
第15層	7.5YR3/1	黒褐色土	炭化粒(φ1-9mm)少量,焼土粒(φ1-9mm)中量,灰層
第16層	10YR5/2	灰黄褐色土	パミス粒(φ1-9mm)多量,P.B.(φ10-30mm)多量,ローム粒(φ1-9mm)多量,L.B.(φ10-30mm)中量,炭化粒(φ1-9mm)少量,焼土粒(φ1-9mm)少量
第17層	10YR4/2	灰黄褐色土	パミス粒(φ1-9mm)中量,P.B.(φ10-25mm)少量,ローム粒(φ1-9mm)中量,炭化粒(φ1-9mm)少量,焼土粒(φ1-9mm)少量

図 2-360 焼成関連遺構 -11

SN-006粘土範囲1面目

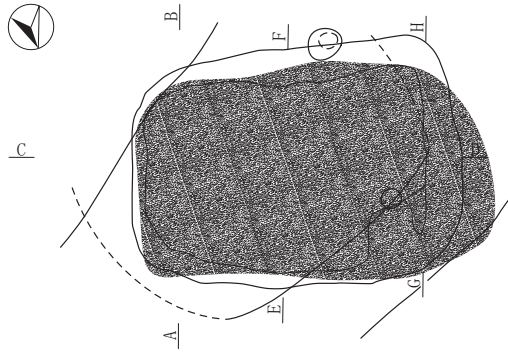

SN-006炭化物範囲2面目

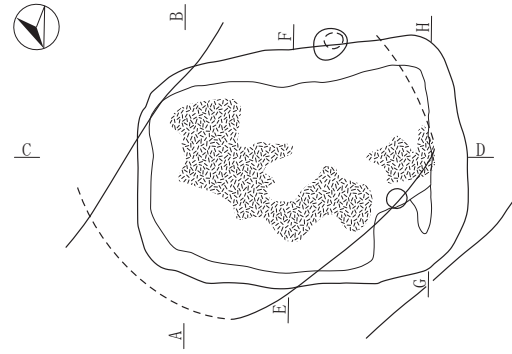

SN-006焼土範囲2面目

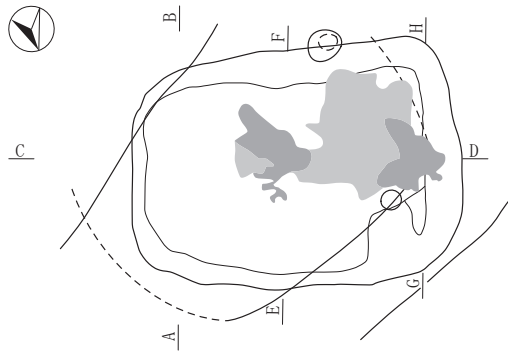

SN-006灰範囲2面目・炭化物範囲3面目

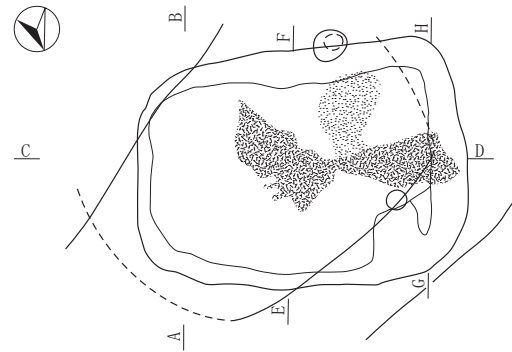

SN-006灰3面目・炭化物範囲4面目

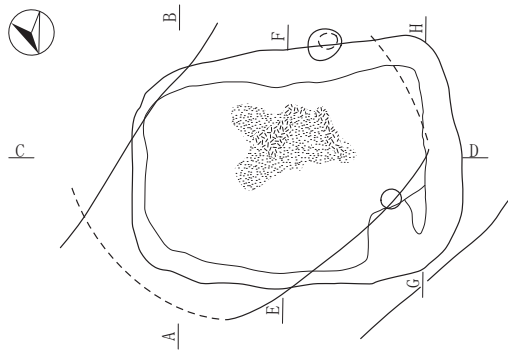

SN-006粘土範囲2面目

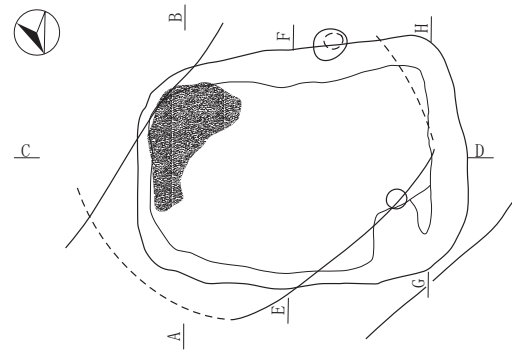

SN-006掘り方



図 2-361 焼成関連遺構 -12

I-5
SN

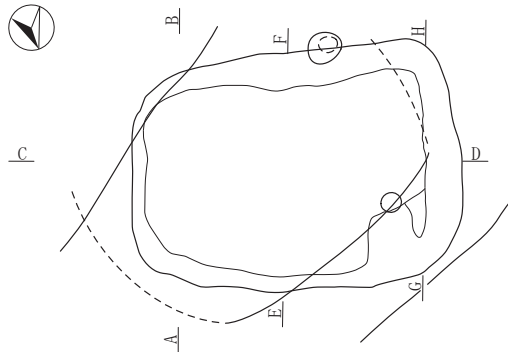

図 2-362 焼成関連遺構 -13

第4層	10YR4/3	にぶい黄褐色土	パミス粒(φ1-9mm)少量, P. B. (φ10-50mm)微量, ローム粒(φ1-9mm)中量, L. B. (φ10-40mm)中量, 炭化粒(φ1-9mm)少量, 焼土粒(φ1-2mm)極微量
第5層	10YR5/1	褐灰色土	パミス粒(φ1-3mm)微量, 炭化粒(φ1-9mm)少量, 灰中量混入, 10YR3/3暗褐色土少量, 灰層
第6層	10YR3/3	暗褐色土	パミス粒(φ1-5mm)微量, ローム粒(φ1-9mm)中量, L. B. (φ10-40mm)少量, 炭化粒(φ1-3mm)微量
第7層	10YR3/3暗褐色土と10YR7/2にぶい黄褐色土の混合土		パミス粒(φ1-9mm)少量, P. B. (φ10-30mm)少量, ローム粒(φ1-9mm)少量, 炭化粒(φ1-3mm)微量, 灰中量混入, 灰層
SK-120			
第あ層	10YR4/3	にぶい黄褐色土	パミス粒(φ1-9mm)中量, P. B. (φ10-50mm)中量, ローム粒(φ1-9mm)少量, L. B. (φ10-30mm)微量
第い層	10YR3/2	黒褐色土	パミス粒(φ1-9mm)少量, P. B. (φ10-20mm)微量, ローム粒(φ1-9mm)少量, 炭化粒(φ1-5mm)微量
第う層	10YR3/2	黒褐色土	パミス粒(φ1-9mm)中量, P. B. (φ10-30mm)少量, ローム粒(φ1-9mm)少量, L. B. (φ10-20mm)微量, 炭化粒(φ1-9mm)微量, 焼土粒(φ1-3mm)極微量
第え層	10YR5/4	にぶい黄褐色土	パミス粒(φ1-9mm)少量, ローム粒(φ1-9mm)中量, L. B. (φ10-30mm)少量, 炭化粒(φ1-3mm)微量, 焼土粒(φ1-5mm)微量
第お層	10YR2/2	黒褐色土	パミス粒(φ1-9mm)少量, P. B. (φ10-20mm)少量, ローム粒(φ1-9mm)中量, L. B. (φ10-30mm)中量, 炭化粒(φ1-3mm)極微量, 焼土粒(φ1-5mm)少量
第A層	10YR4/1	褐灰色土	パミス粒(φ1-3mm)微量, ローム粒(φ1-5mm)微量, カクラン
SD-019			
第8層	10YR7/4	にぶい黄褐色土	パミス粒(φ1-5mm)微量, L. B. (φ20-80mm)多量, 炭化粒(φ1-2mm)極微量
第9層	10YR3/3	暗褐色土	パミス粒(φ1-9mm)少量, P. B. (φ10-30mm)少量, ローム粒(φ1-9mm)中量, L. B. (φ10-50mm)少量, 炭化粒(φ1-5mm)微量
第10層	10YR3/3	暗褐色土	パミス粒(φ1-9mm)少量, P. B. (φ10-30mm)微量, ローム粒(φ1-9mm)多量, L. B. (φ10-80mm)中量, 炭化粒(φ1-9mm)微量
第11層	10YR3/1	黒褐色土	パミス粒(φ1-5mm)微量, ローム粒(φ1-9mm)微量, 炭化粒(φ1-9mm)少量, 焼土粒(φ1-5mm)微量, 灰多量混入, 10YR3/2黒褐色土少量混入, 灰層
第12層	10YR3/3	暗褐色土	パミス粒(φ1-5mm)微量, ローム粒(φ1-9mm)少量, L. B. (φ10-30mm)少量, 炭化粒(φ1-3mm)微量, 焼土粒(φ1-2mm)極微量
第13層	10YR3/3	暗褐色土	パミス粒(φ1-9mm)極微量, P. B. (φ10-25mm)微量, ローム粒(φ1-9mm)中量, L. B. (φ10-60mm)多量, 炭化粒(φ1-5mm)微量, 焼土粒(φ1-2mm)極微量
第14層	10YR5/4	にぶい黄褐色土	パミス粒(φ1-5mm)微量, ローム粒(φ1-9mm)多量, L. B. (φ10-30mm)中量
第15層	10YR2/2	黒褐色土	パミス粒(φ1-9mm)少量, P. B. (φ10-30mm)少量, ローム粒(φ1-9mm)少量, L. B. (φ10-60mm)少量, 炭化粒(φ1-3mm)微量, 粘土ブロック(φ10-20mm)微量
第16層	10YR5/4	にぶい黄褐色土	パミス粒(φ1-5mm)微量, ローム粒(φ1-9mm)多量, L. B. (φ10-50mm)多量, 焼土粒(φ1-3mm)極微量
第17層	10YR3/2	黒褐色土	パミス粒(φ1-9mm)少量, P. B. (φ10-25mm)少量, ローム粒(φ1-9mm)中量, L. B. (φ10-50mm)微量, 炭化粒(φ1-5mm)微量, 焼土粒(φ1-3mm)極微量
第18層	10YR3/3	暗褐色土	パミス粒(φ1-9mm)少量, P. B. (φ10-30mm)微量, ローム粒(φ1-9mm)多量, L. B. (φ10-40mm)中量, 炭化粒(φ1-5mm)微量, 焼土粒(φ1-9mm)極微量
第19層	10YR2/2	黒褐色土	パミス粒(φ1-9mm)少量, ローム粒(φ1-5mm)微量, 炭化粒(φ1-2mm)極微量
第20層	10YR4/3	にぶい黄褐色土	パミス粒(φ1-9mm)微量, ローム粒(φ1-9mm)中量, L. B. (φ10-50mm)少量, 炭化粒(φ1-3mm)極微量
第21層	10YR3/2	黒褐色土	パミス粒(φ1-9mm)微量, ローム粒(φ1-9mm)中量, L. B. (φ10-20mm)微量, 炭化粒(φ1-3mm)極微量
第22層	10YR4/2	灰黄褐色土	パミス粒(φ1-9mm)微量, P. B. (φ10-40mm)微量, ローム粒(φ1-9mm)中量, L. B. (φ10-100mm)多量, 炭化粒(φ1-9mm)微量, 焼土粒(φ1-3mm)極微量
第23層	10YR4/3	にぶい黄褐色土	パミス粒(φ1-5mm)極微量, ローム粒(φ1-9mm)少量, L. B. (φ10-25mm)少量, 炭化粒(φ1-3mm)極微量
第24層	10YR4/3	にぶい黄褐色土	パミス粒(φ1-5mm)微量, ローム粒(φ1-9mm)中量, L. B. (φ10-100mm)中量, 炭化粒(φ1-5mm)微量, 焼土粒(φ1-5mm)極微量
SD-020			
第a層	10YR2/2	黒褐色土	パミス粒(φ1-9mm)少量, P. B. (φ10-25mm)微量, ローム粒(φ1-9mm)少量, L. B. (φ10-20mm)微量, 炭化粒(φ1-5mm)微量
第b層	10YR3/2	黒褐色土	パミス粒(φ1-9mm)極微量, ローム粒(φ1-9mm)少量, L. B. (φ10-40mm)中量, 炭化粒(φ1-5mm)微量, 焼土粒(φ1-3mm)極微量
STP-013			
第A層	10YR2/1	黒色土	パミス粒(φ1-9mm)微量, 炭化粒(φ1-3mm)極微量
第イ層	10YR2/1	黒色土	パミス粒(φ1-5mm)微量, 炭化粒(φ1-2mm)極微量
第ウ層	10YR3/2黒褐色土と10YR2/2黒褐色土の混合土		パミス粒(φ1-9mm)少量, P. B. (φ10-25mm)微量, 炭化粒(φ1-5mm)極微量
第エ層	10YR3/2	黒褐色土	パミス粒(φ1-9mm)多量, P. B. (φ10-20mm)中量, 炭化粒(φ1-2mm)極微量
第オ層	10YR2/2	黒褐色土	パミス粒(φ1-9mm)少量, 炭化粒(φ1-5mm)極微量
SP-0721			
第A層	10YR3/2	黒褐色土	パミス粒(φ1-9mm)中量, P. B. (φ10-50mm)少量, 炭化粒(φ1-3mm)少量, 焼土粒(φ1-5mm)微量
第B層	10YR3/3	暗褐色土	パミス粒(φ3-5mm)微量, 炭化粒(φ1-2mm)極微量
SP-0728			
第a層	10YR3/2	黒褐色土	パミス粒(φ1-6mm)中量, P. B. (φ10-50mm)少量, ローム粒(φ1-9mm)少量, 炭化粒(φ1-2mm)微量, 焼土粒(φ1-3mm)少量
第b層	10YR3/1	黒褐色土	パミス粒(φ1-3mm)微量, 炭化粒(φ1-2mm)極微量

SN-007(土器・石器・鉄製品・羽口)出土遺物位置図

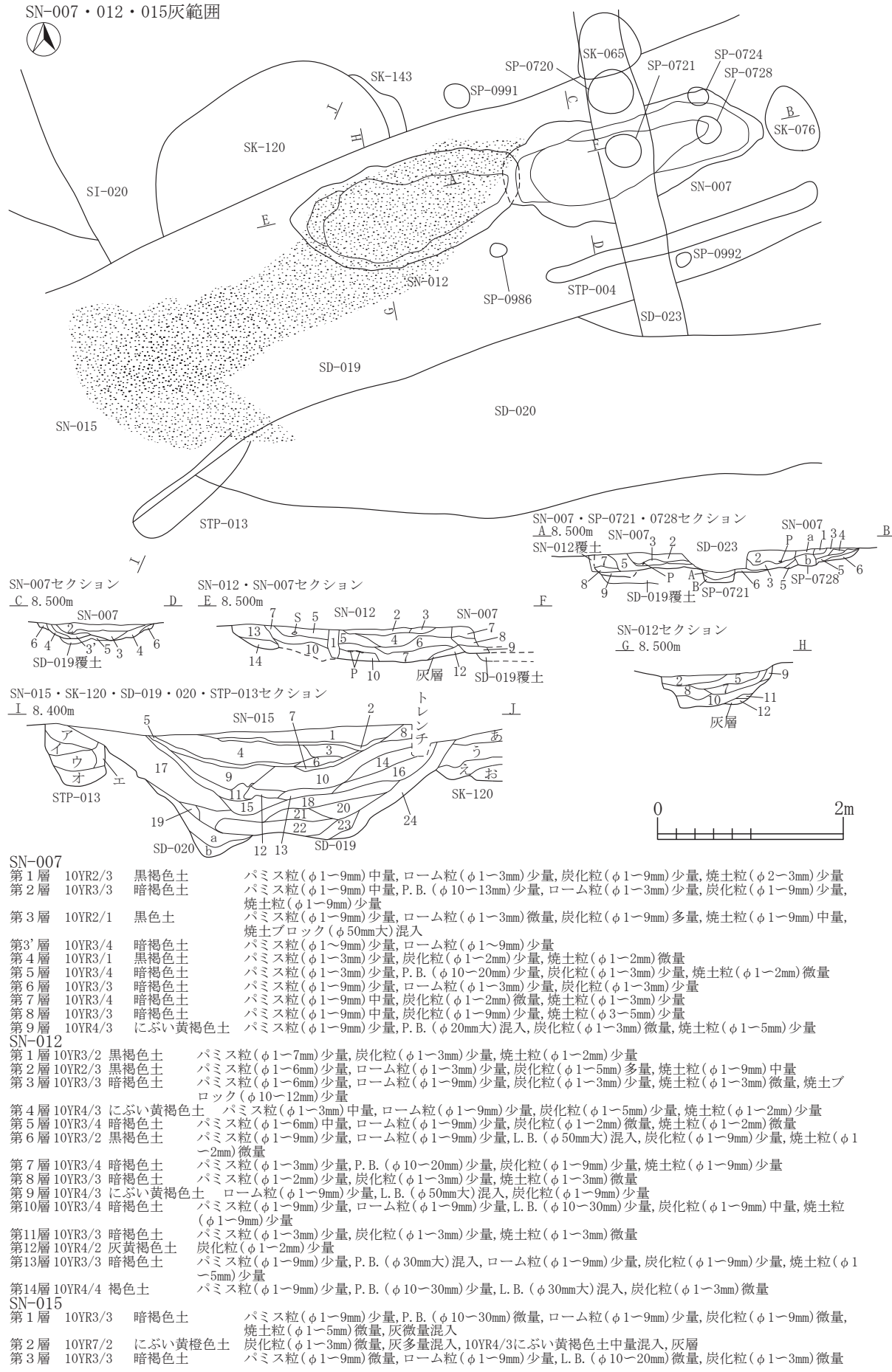
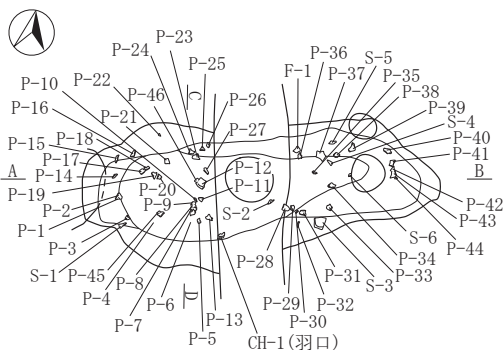

SN-007炭化物範囲



図 2-363 焼成関連遺構 -14

SN-012(土器・石器・鉄製品)出土遺物位置図1



SN-012(土器)出土遺物位置図2

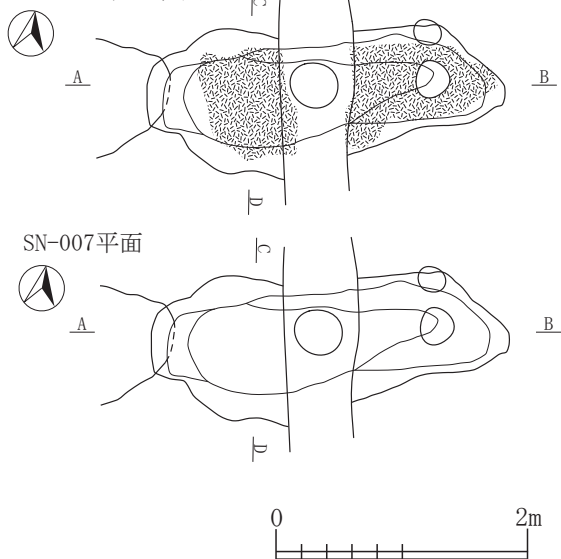
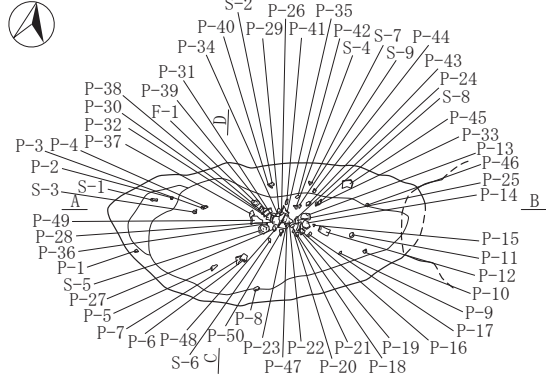
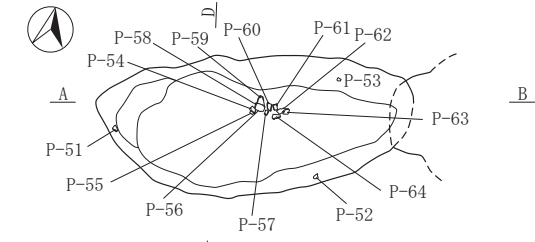

SN-012灰範囲

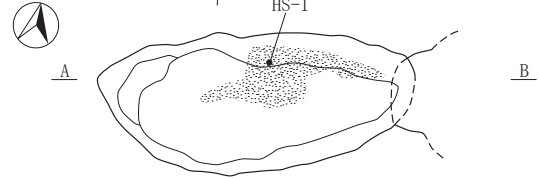

SN-015(土器・石器)出土遺物位置図

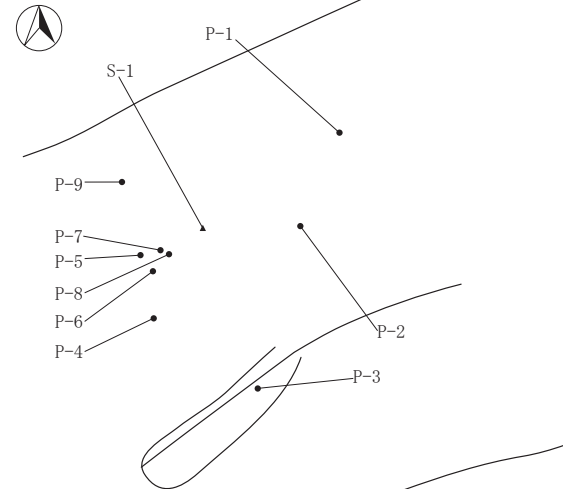

SN-015灰範囲1

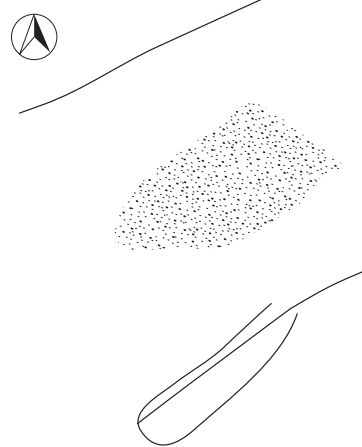

SN-015灰範囲2

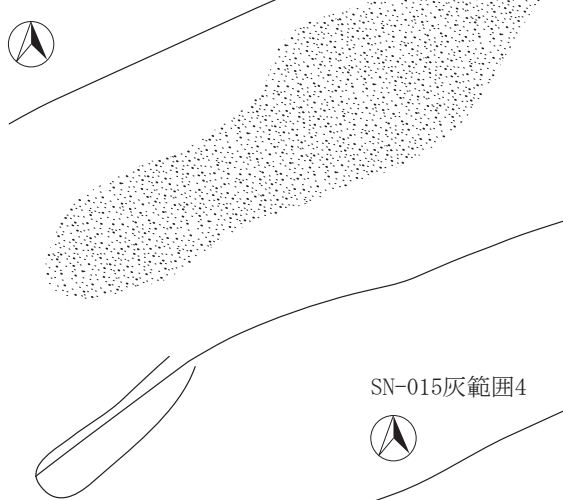

SN-015灰範囲3

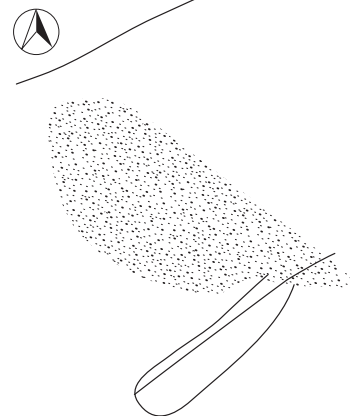

SN-015灰範囲4



図 2-364 焼成関連遺構 -15

I-5
SN

SN-008・010・010b灰範囲・011掘り方

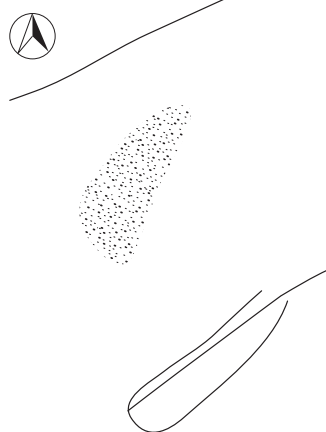
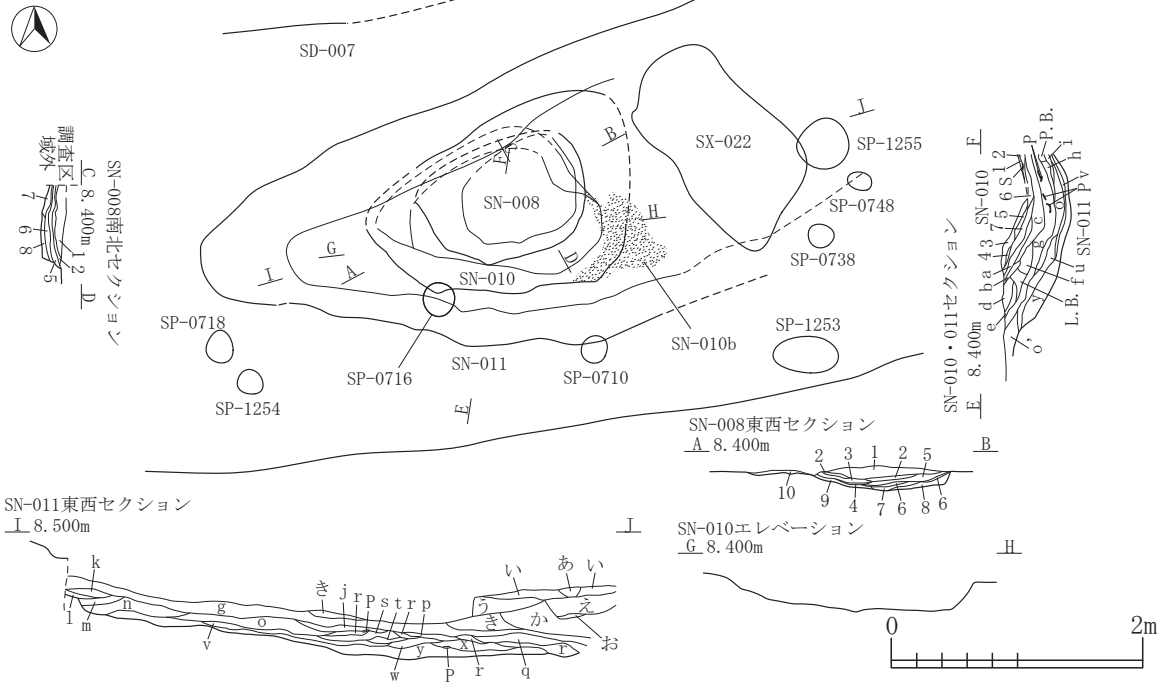

SN-008			
第1層	10YR3/2	黒褐色土	パミス粒(φ1-9mm)多量, P.B.(φ10-50mm)多量, ローム粒(φ1-9mm)多量, L.B.(φ10-100mm)中量, 炭化粒(φ1-9mm)少量, 焼土粒(φ1-5mm)少量, 10YR2/1黒色土(φ10-50mm)中量
第2層	10YR2/1	黒色土	パミス粒(φ1-9mm)少量, 炭化粒(φ1-9mm)中量, 炭化物(φ10-15mm)少量, 焼土粒(φ1-3mm)微量, 炭化物層
第3層	10YR3/2	黒褐色土	パミス粒(φ1-7mm)少量, 炭化粒(φ2-6mm)微量, 炭化物(φ15mm大)混入, 焼土粒(φ1-5mm)微量
第4層	10YR4/1	褐灰色土	パミス粒(φ1-6mm)少量, 焼土粒(φ2-5mm)微量
第5層	10YR3/3	暗褐色土	炭化粒(φ1-3mm)微量, 焼土粒(φ1-5mm)微量, 10YR4/3にぶい黄褐色砂粘質土粒(φ1-5mm)少量
第6層	10YR4/1	褐灰色土	パミス粒(φ1-5mm)少量, 炭化粒(φ1-4mm)微量, 焼土粒(φ1-2mm)極微量
第7層	10YR3/2	黒褐色土	パミス粒(φ1-9mm)少量, 炭化粒(φ1-6mm)少量, 焼土粒(φ1-9mm)少量, 焼土ブロック(φ10-20mm)少量, 焼土層
第8層	10YR2/2	黒褐色土	パミス粒(φ1-9mm)中量, 炭化粒(φ1-6mm)少量, 焼土粒(φ1-9mm)少量
第9層	10YR3/2	黒褐色土	パミス粒(φ1-9mm)少量, 焼土ブロック(φ10-15mm)少量
第10層	10YR3/2	黒褐色土	焼土粒(φ2-8mm)少量, 炭化物層
SN-010			
第1層	10YR2/3	黒褐色土	パミス粒(φ1-9mm)少量, L.B.(φ10-15mm)少量, 炭化粒(φ1-7mm)少量, 炭化物(φ10-40mm)少量, 焼土粒(φ1-3mm)少量, 焼土ブロック(φ15-20mm)少量, 灰多量混入, 灰層
第2層	10YR2/3	黒褐色土	パミス粒(φ1-6mm)少量, 炭化物(φ10mm大)混入, 焼土粒(φ1-5mm)微量, 焼土ブロック(φ10mm大)混入, 灰少量混入, 焼土層
第3層	10YR4/3	にぶい黄褐色土	パミス粒(φ1-9mm)少量, P.B.(φ10-20mm)少量, ローム粒(φ1-9mm)多量, L.B.(φ10-70mm)多量, 炭化粒(φ2-9mm)少量, 焼土粒(φ1-5mm)少量
第4層	10YR4/3	にぶい黄褐色土	炭化物(φ20-30mm)少量, 焼土ブロック(φ15-25mm)少量, 焼土層
第5層	10YR3/2	黒褐色土	パミス粒(φ1-3mm)少量, ローム粒(φ1-6mm)混入, 白色L.B.(φ20mm大)混入, 炭化粒(φ1-5mm)微量, 炭化物(φ30mm大)混入
第6層	10YR2/3	黒褐色土	パミス粒(φ1-5mm)少量, 焼土粒(φ1-9mm)中量, 焼土ブロック(φ10-20mm)少量, 灰少量混入
第7層	10YR3/1	黒褐色土	パミス粒(φ1-9mm)少量, 炭化粒(φ1-6mm)少量, 焼土粒(φ2-9mm)微量, 炭化物層
SN-011			
第a層	10YR3/3	暗褐色土	パミス粒(φ1-5mm)少量, ローム粒(φ1-9mm)少量, L.B.(φ10-30mm)少量, 炭化粒(φ1-4mm)微量, 焼土粒(φ1-3mm)微量, 砂混じり層
第b層	10YR3/2	黒褐色土	パミス粒(φ1-9mm)少量, 炭化粒(φ1-7mm)微量
第c層	10YR3/2	黒褐色土	パミス粒(φ1-7mm)少量, L.B.(φ10-50mm)少量, 焼土粒(φ1-2mm)極微量, 灰少量混入
第d層	10YR3/2	黒褐色土	パミス粒(φ1-6mm)少量, P.B.(φ10-30mm)少量, ローム粒(φ1-9mm)多量, L.B.(φ10-30mm)中量, 炭化粒(φ1-6mm)少量
第e層	10YR4/3	にぶい黄褐色土	パミス粒(φ1-5mm)少量, 炭化粒(φ1-3mm)少量
第f層	10YR4/3	にぶい黄褐色土	パミス粒(φ1-9mm)少量, L.B.(φ10-15mm)少量, 炭化粒(φ1-3mm)微量
第g層	10YR4/1	褐灰色土	パミス粒(φ1-9mm)少量, ローム粒(φ1-9mm)少量, 炭化粒(φ1-9mm)少量, 焼土粒(φ1-9mm)少量, 炭化物混じりの灰層
第h層	10YR4/2	灰黄褐色土	P.B.(φ10-20mm)微量, 炭化粒(φ1-9mm)少量, 焼土粒(φ1-9mm)微量, 灰多量混入
第i層	10YR2/1	黒色土	パミス粒(φ1-9mm)少量, 炭化物層
第j層	10YR4/2	灰黄褐色土	パミス粒(φ1-6mm)少量, P.B.(φ15mm大)混入, 焼土粒(φ1-3mm)極微量, 灰中量混入
第k層	10YR4/2	灰黄褐色土	パミス粒(φ1-7mm)少量, L.B.(φ40mm大)混入, 炭化粒(φ1-3mm)微量, 炭化物(φ10-20mm)少量, 焼土ブロック(φ10-40mm)少量, 灰少量混入
第l層	10YR3/2	黒褐色土	パミス粒(φ1-9mm)少量, 焼土粒(φ1-5mm)微量, 灰中量混入
第m層	10YR4/3	にぶい黄褐色土	P.B.(φ10-40mm)多量, L.B.(φ10-15mm)少量, 炭化粒(φ1-3mm)極微量, 焼土粒(φ1-9mm)微量
第n層	10YR3/2	黒褐色土	パミス粒(φ1-9mm)中量, P.B.(φ10-20mm)少量, 炭化粒(φ1-5mm)少量, 焼土粒(φ1-9mm)少量, 灰少量混入
第o層	10YR3/2	黒褐色土	パミス粒(φ1-9mm)中量, P.B.(φ10-30mm)中量, L.B.(φ30mm大)混入, 炭化粒(φ1-9mm)少量, 焼土粒(φ1-9mm)少量, 焼土ブロック(φ10-30mm)中量, 灰少量混入
第o'層	10YR4/2	灰黄褐色土	パミス粒(φ1-9mm)中量
第p層	10YR4/1	褐灰色土	パミス粒(φ1-5mm)中量, L.B.(φ30mm大)混入, 炭化粒(φ1-5mm)少量, 灰多量混入, 10YR5/4にぶい黄褐色土少量混入
第q層	10YR4/3	にぶい黄褐色土	P.B.(φ20-120mm)多量, ローム粒(φ1-9mm)中量, L.B.(φ10-20mm)少量, 炭化粒(φ1-5mm)微量, 焼土粒(φ1-9mm)中量, 焼土ブロック(φ10-30mm)少量, 灰少量混入
第r層	10YR3/1	黒褐色土	パミス粒(φ1-9mm)少量, 炭化物混じりの灰層
第s層	7.5YR5/4	にぶい褐色土	炭化物層
第t層	10YR2/1	黒色土	パミス粒(φ1-3mm)微量, 炭化物(φ10-15mm)少量
第u層	10YR4/3	にぶい黄褐色土	パミス粒(φ1-9mm)中量, 炭化粒(φ1-8mm)微量, 炭化物(φ10-15mm)少量
第v層	10YR1.7/1	黒色土	炭化物層
第w層	10YR3/2	黒褐色土	パミス粒(φ1-6mm)少量, P.B.(φ15mm大)混入, 炭化粒(φ1-5mm)微量, 焼土粒(φ1-2mm)極微量

図 2-365 焼成関連遺構 -16

第x層	10YR3/3	暗褐色土	バミス粒(φ1-9mm)中量, P. B. (φ10-35mm)少量, L. B. (φ10-20mm)少量, 炭化粒(φ1-9mm)少量, 焼土ブロック(φ10mm大)混入
第y層	10YR3/2	黒褐色土	バミス粒(φ1-9mm)少量, P. B. (φ10-20mm)少量, ローム粒(φ1-9mm)少量, 炭化粒(φ1-9mm)少量, 焼土粒(φ1-8mm)微量
第a層	10YR2/2	黒褐色土	バミス粒(φ1-9mm)少量, P. B. (φ20mm大)混入, ローム粒(φ2-9mm)少量, 炭化粒(φ1-9mm)少量, 焼土粒(φ1-4mm)微量
第i層	10YR3/3	暗褐色土	バミス粒(φ1-9mm)中量, P. B. (φ10-70mm)少量, L. B. (φ10-20mm)少量, 炭化粒(φ1-9mm)少量, 炭化物(φ10-15mm)少量, 焼土粒(φ1-9mm)少量, 焼土ブロック(φ20mm大)混入
第う層	10YR2/2	黒褐色土	バミス粒(φ1-9mm)少量, P. B. (φ10-20mm)少量, 炭化粒(φ1-5mm)微量, 炭化物(φ20mm大)混入, 焼土粒(φ1-3mm)微量, 灰少量混入
第え層	10YR4/3	にぶい黄褐色土	バミス粒(φ1-9mm)中量, P. B. (φ10-30mm)少量, ローム粒(φ1-9mm)少量, 炭化粒(φ1-9mm)少量, 炭化物(φ15-20mm)少量
第お層	10YR2/1	黒色土	炭化物層
第か層	10YR4/3	にぶい黄褐色土	バミス粒(φ1-9mm)中量, P. B. (φ15-20mm)中量, ローム粒(φ1-9mm)中量, 炭化物(φ10-50mm)少量, 焼土ブロック(φ30mm大)混入, 灰少量混入
第き層	10YR4/2	灰黄褐色土	バミス粒(φ1-5mm)少量, P. B. (φ10-15mm)少量, 炭化粒(φ1-9mm)少量, 炭化物(φ10-20mm)少量, 焼土粒(φ1-5mm)少量, 焼土ブロック(φ10-15mm)少量, 灰中量混入



図 2-366 焼成関連遺構 -17

I-5
SN

SN-011(土器)出土遺物位置図1

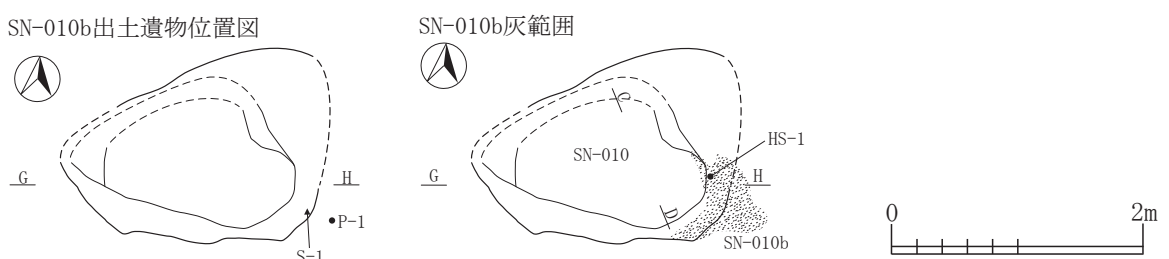
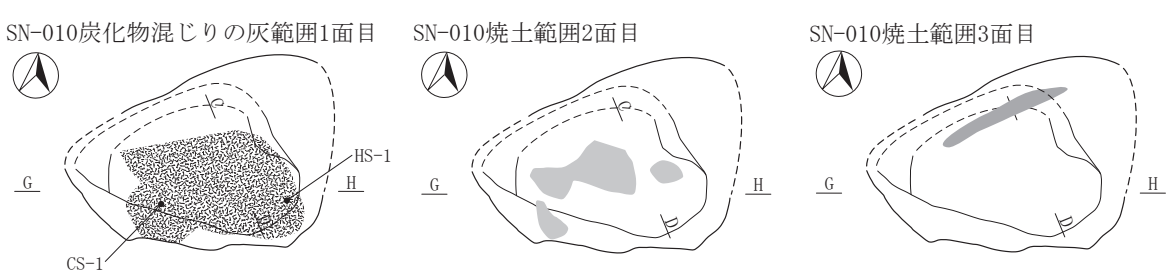
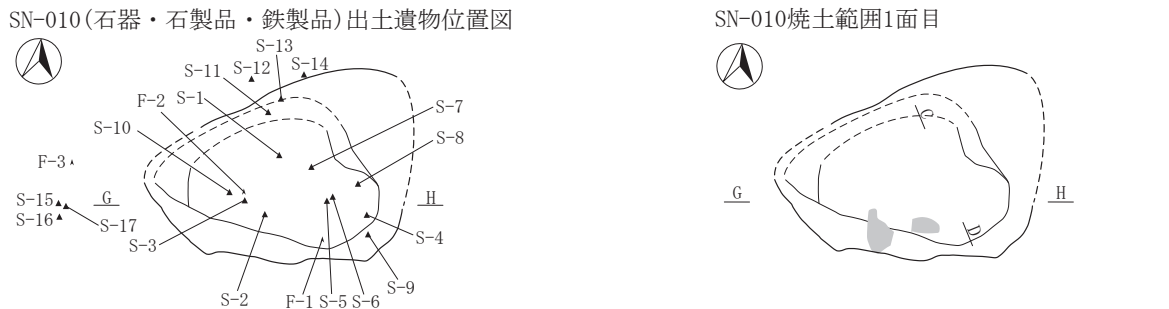
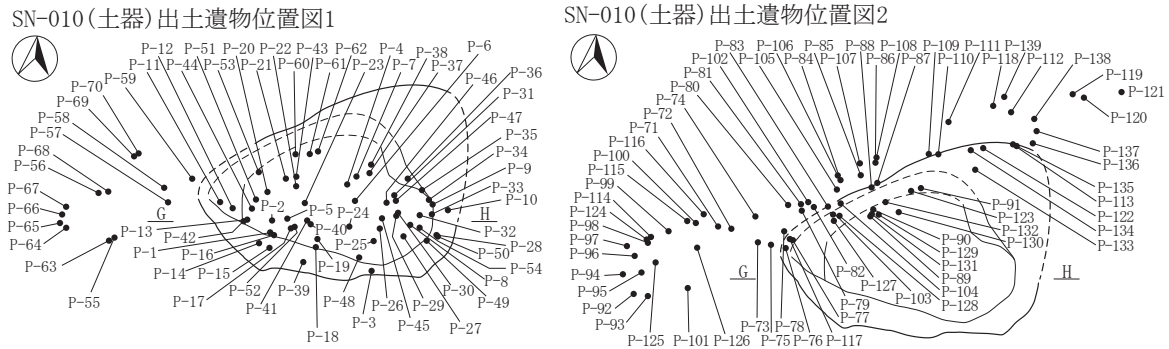
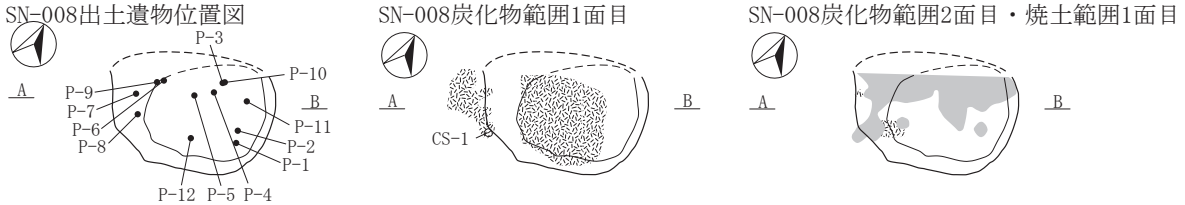
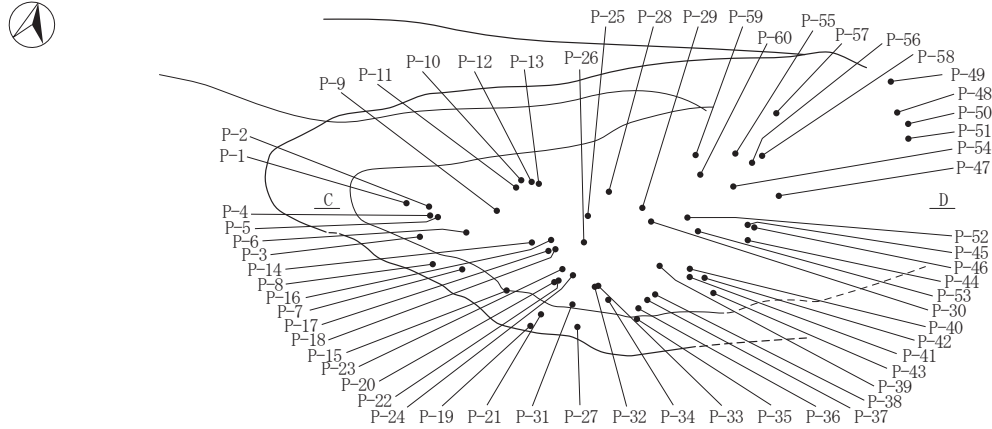

SN-011(土器)出土遺物位置図2

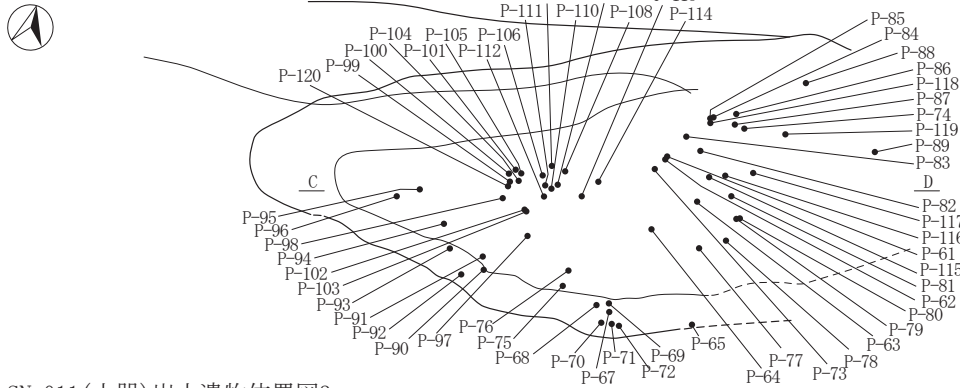

SN-011(土器)出土遺物位置図3

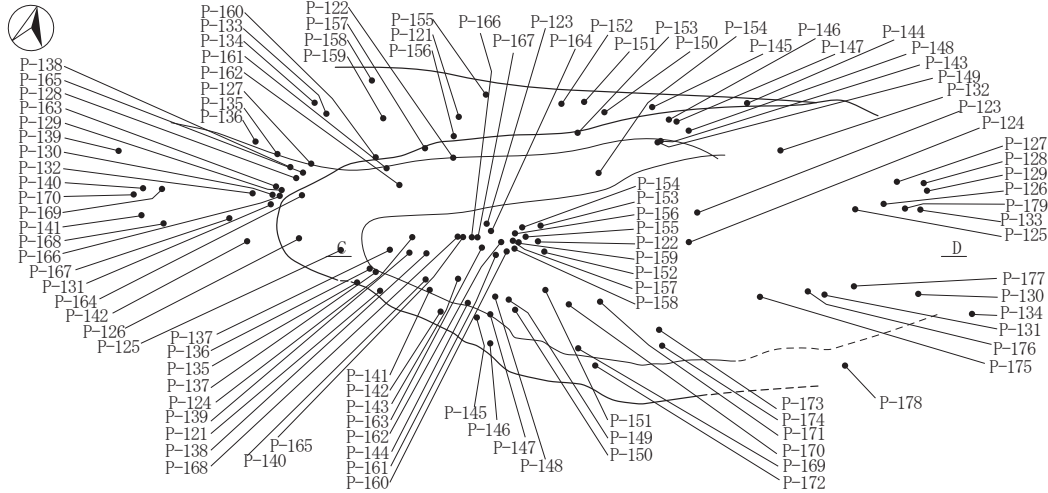

SN-011(土器)出土遺物位置図4



図 2-367 焼成関連遺構 -18

SN-011(石器・石製品・鉄製品)出土遺物位置図
炭化物・灰サンプル位置図



SN-011焼土範囲1面目

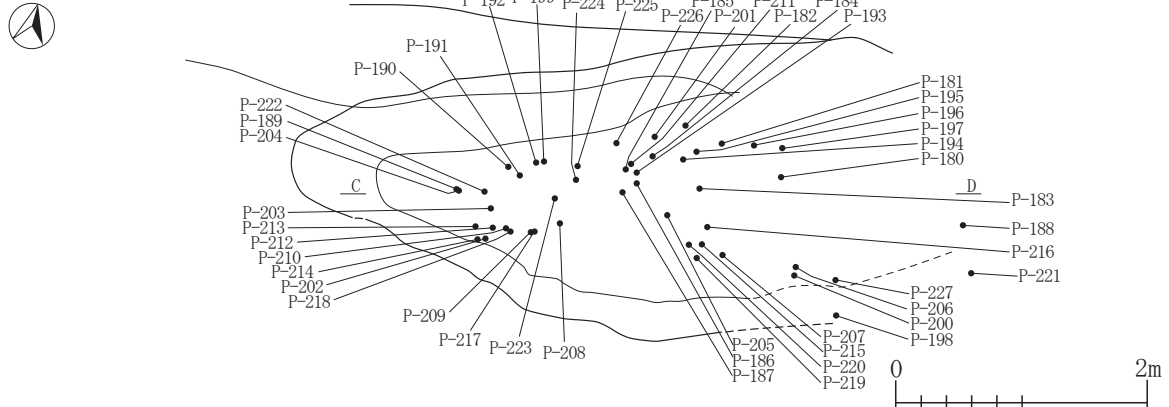
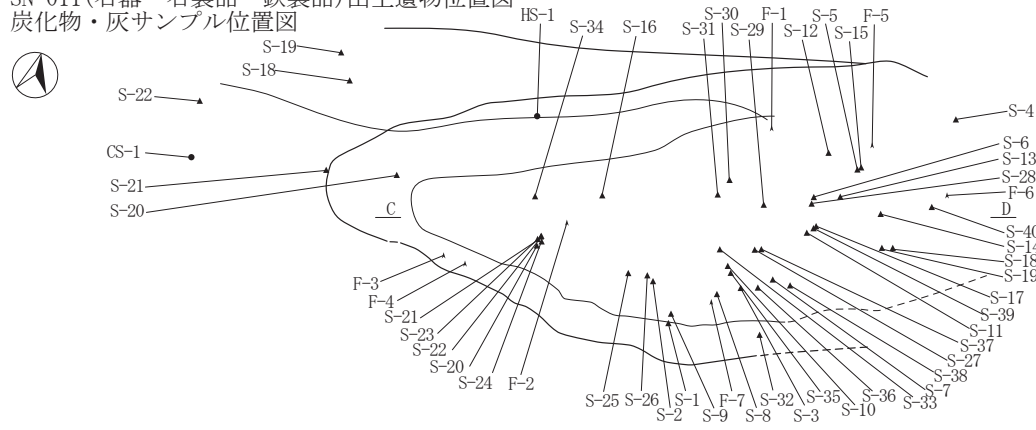
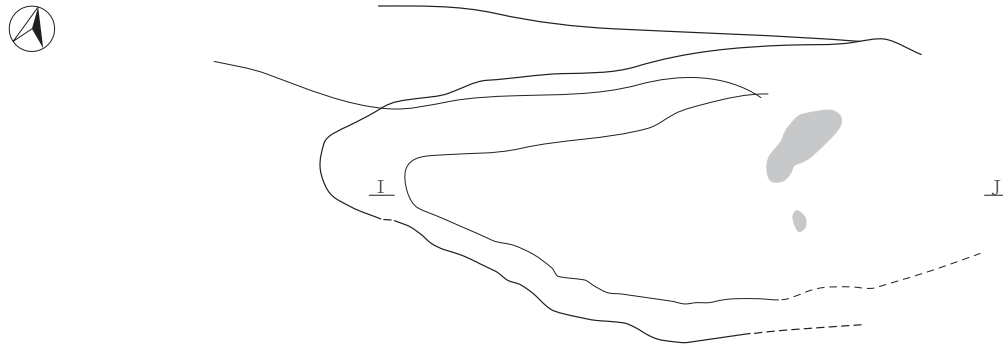

SN-011焼土範囲2面目・炭化物混じり灰範囲1面目

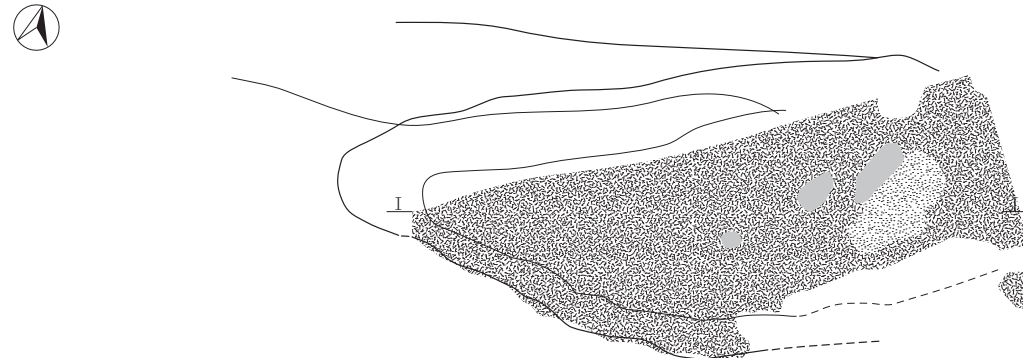

SN-011炭化物範囲1面目



図 2-368 焼成関連遺構 -19

SN-011炭化物混じり灰範囲2面目



SN-011灰範囲3面目

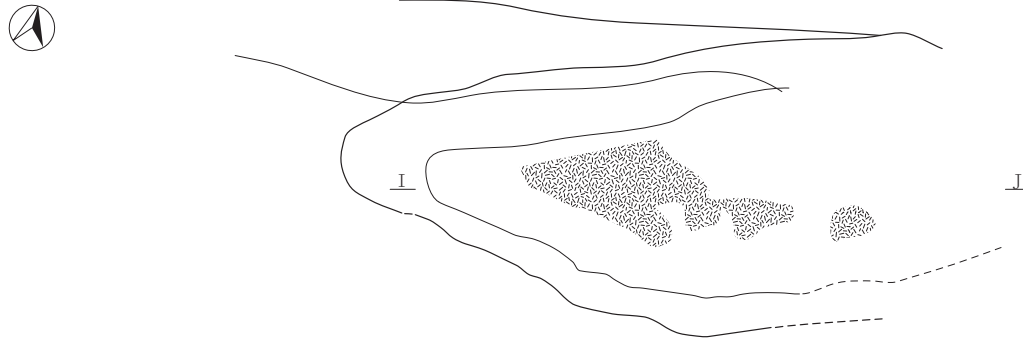
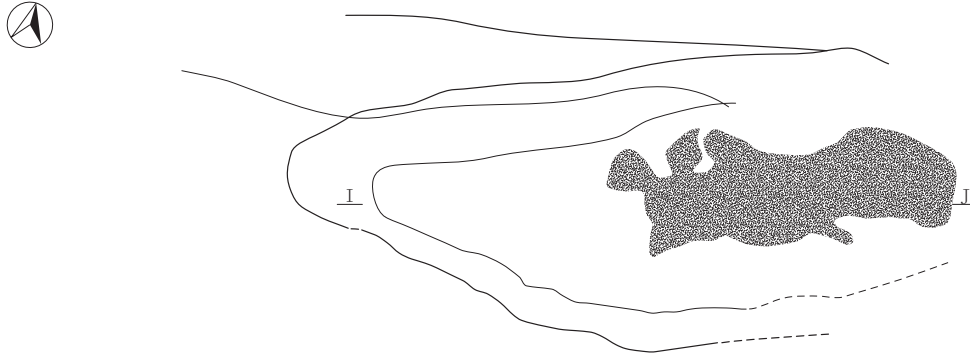
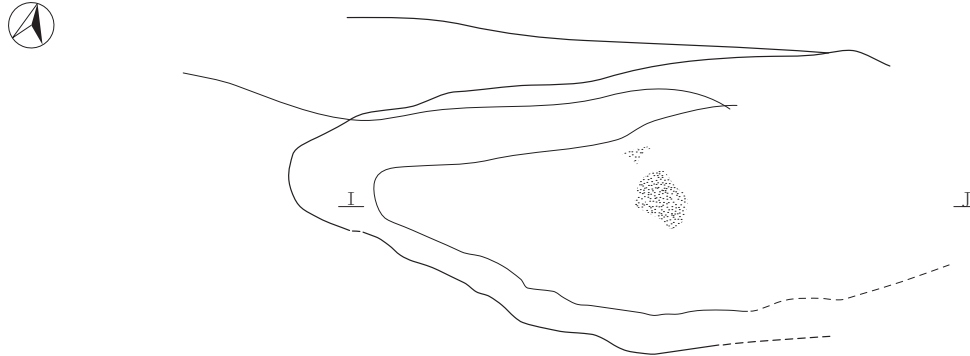

SN-009

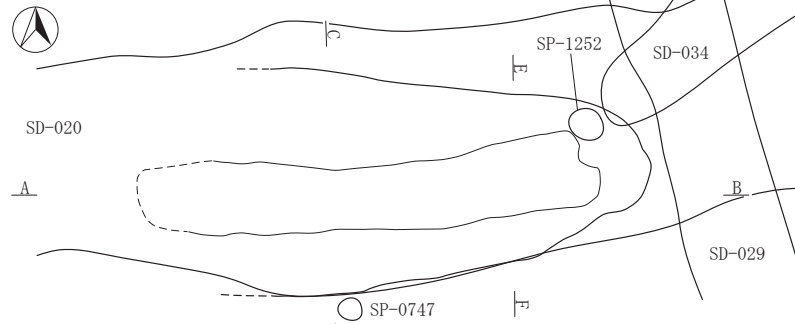

SN-009セクション

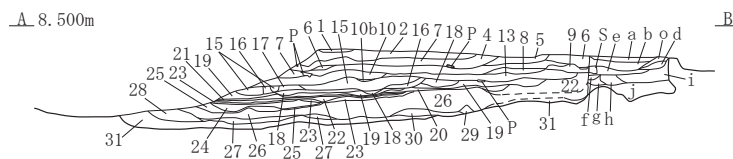

SN-009セクション

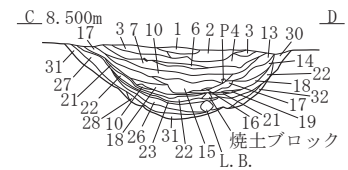

SN-009セクション

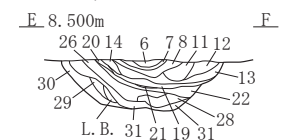

SN-009

第1層	10YR3/3	暗褐色土	パミス粒(φ1-9mm)中量, P. B. (φ10-120mm)中量, 炭化粒(φ1-5mm)少量
第2層	10YR3/2	黒褐色土	パミス粒(φ1-9mm)中量, ローム粒(φ1-3mm)少量, 炭化粒(φ1-9mm)中量, 焼土粒(φ1-3mm)少量
第3層	10YR2/2	黒褐色土	パミス粒(φ1-9mm)少量, L. B. (φ30mm大)混入, 炭化粒(φ1-6mm)少量, 焼土粒(φ1-5mm)微量
第4層	10YR2/3	黒褐色土	パミス粒(φ1-8mm)少量, ローム粒(φ1-3mm)少量, 炭化粒(φ1-9mm)中量, 焼土粒(φ1-2mm)中量
第5層	10YR3/3	暗褐色土	パミス粒(φ1-3mm)少量, 炭化粒(φ1-3mm)少量, 焼土粒(φ1-9mm)少量, 焼土ブロック(φ10-30mm)少量
第6層	10YR3/2	黒褐色土	パミス粒(φ1-3mm)少量, 炭化粒(φ1-5mm)少量, 焼土粒(φ1-2mm)少量
第7層	2.5Y4/2	暗灰黄色土	パミス粒(φ1-6mm)少量, 炭化粒(φ1-9mm)中量, 焼土粒(φ1-3mm)少量
第8層	7.5YR2/2	黒褐色土	炭化粒(φ1-2mm)少量, 焼土粒(φ1-9mm)中量
第9層	7.5YR4/4	褐色土	炭化粒(φ1-2mm)少量
第10層	10YR2/3	黒褐色土	パミス粒(φ1-9mm)少量, 炭化粒(φ1-5mm)中量, 焼土粒(φ1-6mm)中量, 焼土ブロック(φ10-50mm)中量
第10b層	10YR2/1	黒色土	炭化物層
第11層	10YR3/2	黒褐色土	パミス粒(φ1-9mm)中量, L. B. (φ100mm大)混入, 炭化粒(φ1-9mm)少量, 焼土粒(φ1-9mm)少量
第12層	10YR2/3	黒褐色土	パミス粒(φ1-9mm)少量, ローム粒(φ1-6mm)少量, 炭化粒(φ1-2mm)少量, 焼土粒(φ1-9mm)少量
第13層	10YR3/2	黒褐色土	パミス粒(φ1-3mm)少量, 炭化粒(φ1-9mm)中量, 焼土粒(φ1-9mm)中量, 焼土ブロック(φ10-30mm)中量
第14層	10YR3/3	暗褐色土	パミス粒(φ1-5mm)少量, ローム粒(φ1-6mm)少量, 炭化粒(φ1-9mm)中量, 炭化物(φ10mm大)混入, 焼土粒(φ1-2mm)微量
第15層	7.5YR5/6	明褐色土	パミス粒(φ1-9mm)少量, 炭化粒(φ1-9mm)中量
第16層	7.5YR3/3	暗褐色土	パミス粒(φ1-5mm)微量, P. B. (φ20mm大)混入, 炭化粒(φ1-5mm)微量
第17層	10YR3/1	黒褐色土	パミス粒(φ1-9mm)少量, ローム粒(φ1-9mm)少量, 炭化粒(φ1-9mm)中量, 焼土粒(φ1-5mm)少量
第18層	5YR3/2	暗赤褐色土	パミス粒(φ1-9mm)少量, P. B. (φ10-15mm)少量, 炭化粒(φ1-9mm)中量
第19層	10YR3/3	暗褐色土	パミス粒(φ1-9mm)少量, ローム粒(φ1-2mm)少量, 炭化粒(φ1-9mm)少量, 焼土粒(φ1-9mm)少量, 焼土ブロック(φ20mm大)混入
第20層	10YR3/3	暗褐色土	パミス粒(φ1-9mm)中量, 炭化粒(φ1-9mm)少量, 焼土粒(φ1-3mm)微量

図 2-369 焼成関連遺構 -20

第21層	10YR2/1	黒色土	パミス粒(φ1-9mm)少量, ローム粒(φ1-9mm)少量, 炭化粒(φ1-9mm)多量, 炭化物(φ10-50mm)中量, 焼土粒(φ1-5mm)少量, 炭化物層
第22層	10YR3/3	暗褐色土	ローム粒(φ1-9mm)中量, 炭化粒(φ1-9mm)少量, 焼土粒(φ1-9mm)中量, 焼土ブロック(φ10-30mm)少量
第23層	10YR2/1	黒色土	パミス粒(φ1-9mm)少量, 焼土粒(φ1-9mm)中量, 炭化物層
第24層	10YR3/2	黒褐色土	パミス粒(φ1-9mm)中量, ローム粒(φ1-9mm)少量, 炭化粒(φ1-9mm)中量, 焼土粒(φ1-9mm)多量
第25層	2.5Y4/1	黄灰色土	パミス粒(φ1-9mm)中量, P. B. (φ10-30mm)少量, 炭化粒(φ1-9mm)多量, 炭化物(φ10-20mm)中量, 焼土粒(φ1-9mm)少量, 灰層
第26層	10YR2/2	黒褐色土	パミス粒(φ1-6mm)少量, 炭化粒(φ1-3mm)少量, 焼土粒(φ1-2mm)微量
第27層	2.5Y4/1	黄灰色土	パミス粒(φ1-3mm)少量, ローム粒(φ1-2mm)微量, 炭化粒(φ1-9mm)少量, 灰層
第28層	2.5Y3/3	暗オリーブ褐色土	パミス粒(φ1-3mm)少量, L. B. (φ90mm大)混入, 炭化粒(φ1-9mm)少量
第29層	10YR3/2	黒褐色土	パミス粒(φ1-3mm)少量, L. B. (φ50mm大)混入, 炭化粒(φ1-3mm)少量, 焼土ブロック(φ20mm大)混入
第30層	10YR3/4	暗褐色土	パミス粒(φ1-9mm)中量, L. B. (φ10-30mm)中量, 炭化粒(φ1-9mm)少量
第31層	10YR3/3	暗褐色土	パミス粒(φ1-9mm)少量, ローム粒(φ1-9mm)中量, L. B. (φ10-50mm)中量, 炭化粒(φ1-9mm)少量, 焼土粒(φ1-5mm)少量, 骨片(φ10-20mm)少量
第32層	10YR2/3	黒褐色土	パミス粒(φ1-3mm)少量, L. B. (φ30mm大)混入, 炭化粒(φ1-5mm)少量, 焼土粒(φ1-2mm)微量
第a層	10YR3/2	黒褐色土	パミス粒(φ1-6mm)少量, P. B. (φ30mm大)混入, 炭化粒(φ1-5mm)少量, 焼土粒(φ1-3mm)微量
第b層	10YR3/4	暗褐色土	炭化粒(φ1-9mm)微量, 焼土粒(φ1-9mm)少量, 焼土ブロック(φ20mm大)混入
第c層	10YR3/3	暗褐色土	パミス粒(φ1-2mm)微量, 炭化粒(φ1-2mm)微量, 焼土粒(φ1-2mm)微量
第d層	10YR3/4	暗褐色土	L. B. (φ10-50mm)多量, 炭化粒(φ1-2mm)微量
第e層	10YR3/1	黒褐色土	パミス粒(φ1-3mm)少量, P. B. (φ30mm大)混入, 炭化粒(φ1-2mm)微量
第f層	10YR3/3	暗褐色土	パミス粒(φ1-3mm)中量, 炭化粒(φ1-3mm)微量
第g層	10YR2/2	黒褐色土	炭化粒(φ1-2mm)極微量
第h層	10YR4/4	褐色土	炭化粒(φ1-9mm)少量, パミス層
第i層	10YR2/2	黒褐色土	パミス粒(φ1-9mm)少量, 炭化粒(φ1-3mm)少量
第j層	10YR4/3	にぶい黄褐色土	パミス粒(φ1-9mm)多量, ローム粒(φ1-9mm)中量, 炭化粒(φ1-9mm)少量, 焼土粒(φ1-9mm)少量

SN-009出土遺物位置図1

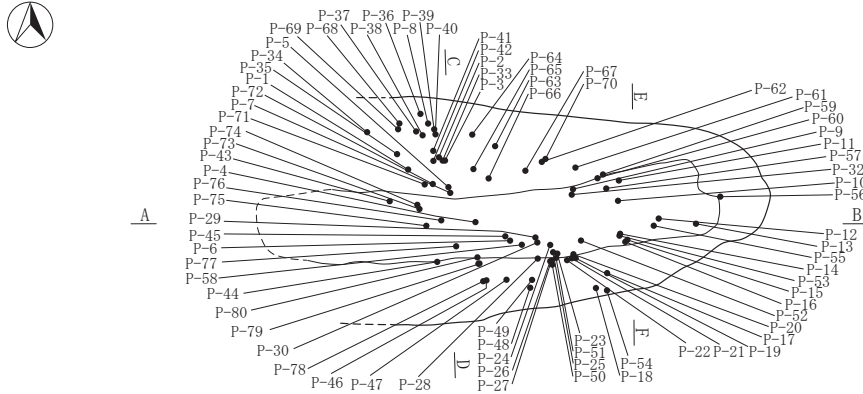

SN-009出土遺物位置図2

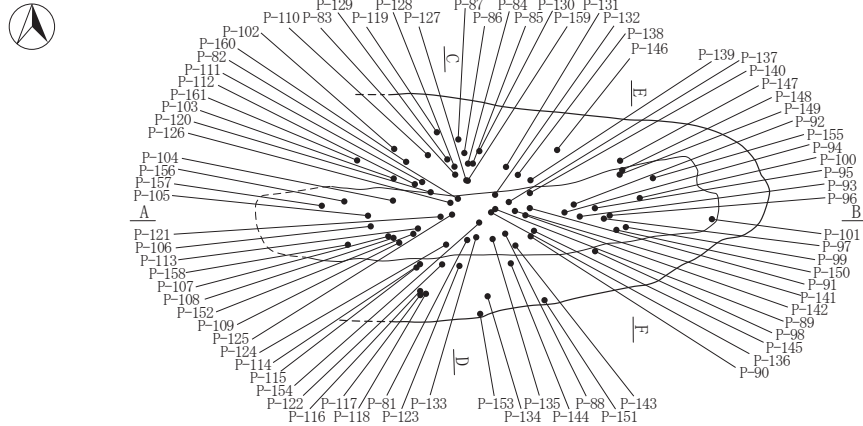

SN-009出土遺物位置図3



図 2-370 焼成関連遺構 -21

SN-009灰範囲1面目



SN-009焼土範囲1面目

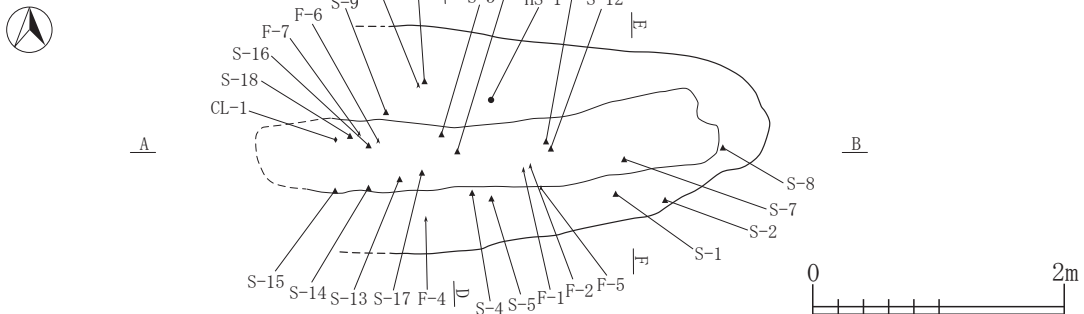
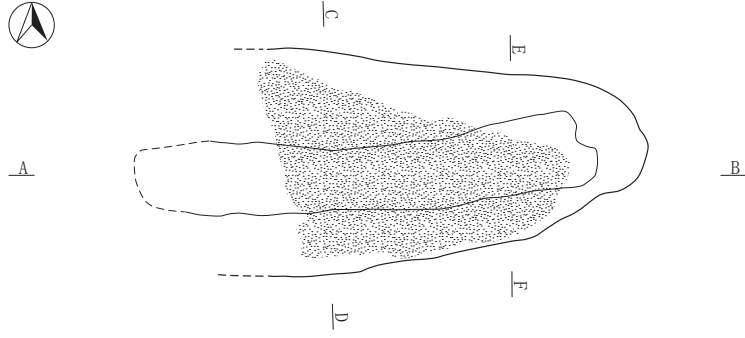
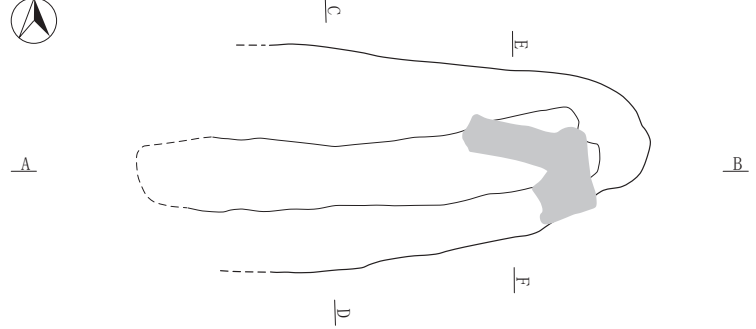

SN-009焼土範囲2面目・灰範囲2面目

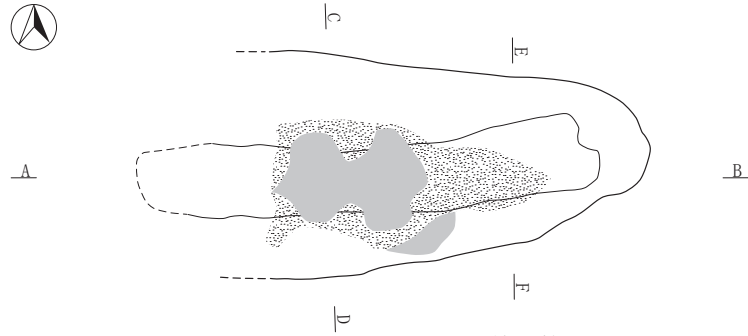

SN-009焼土範囲3面目

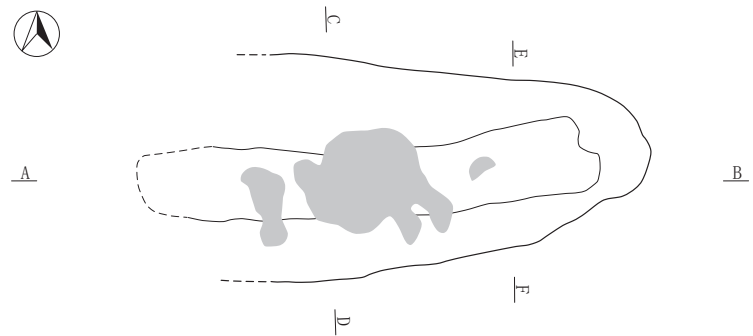

SN-009焼土範囲4面目



図 2-371 焼成関連遺構 -22

SN-009炭化物範囲1面目・火山灰範囲1面目



SN-009炭化物範囲2面目・焼土範囲5面目

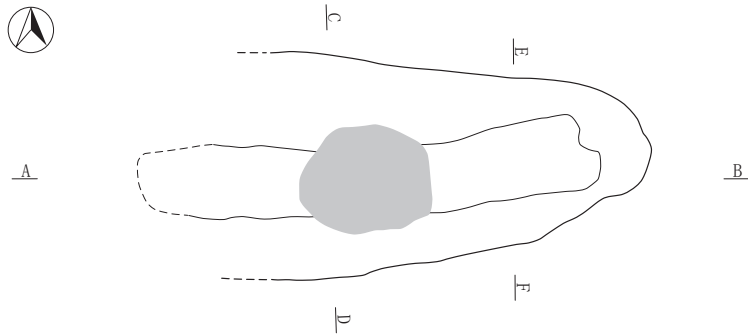
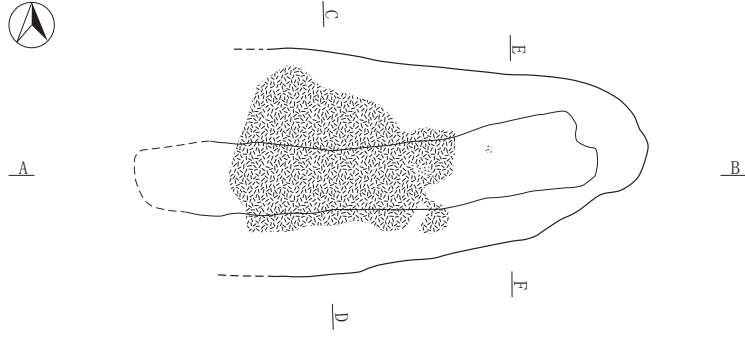
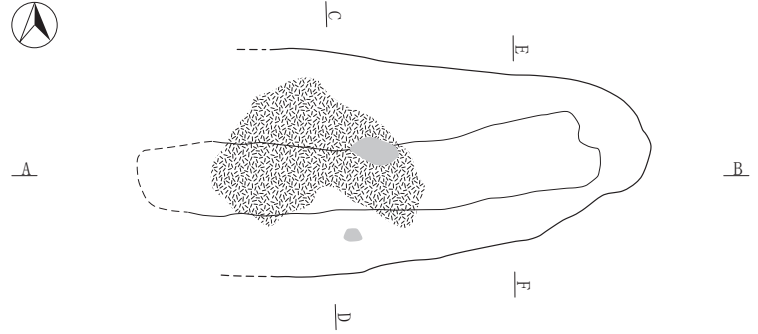

SN-009灰範囲3面目

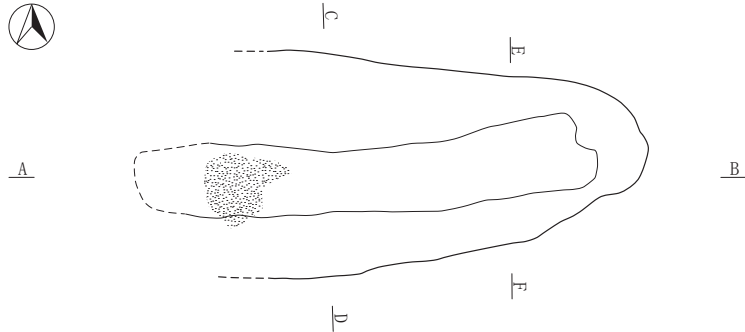

SN-009灰範囲4面目

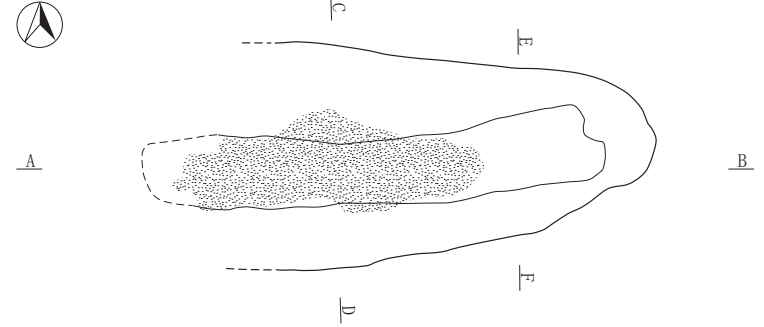

I-5
SN

図 2-372 焼成関連遺構 -23

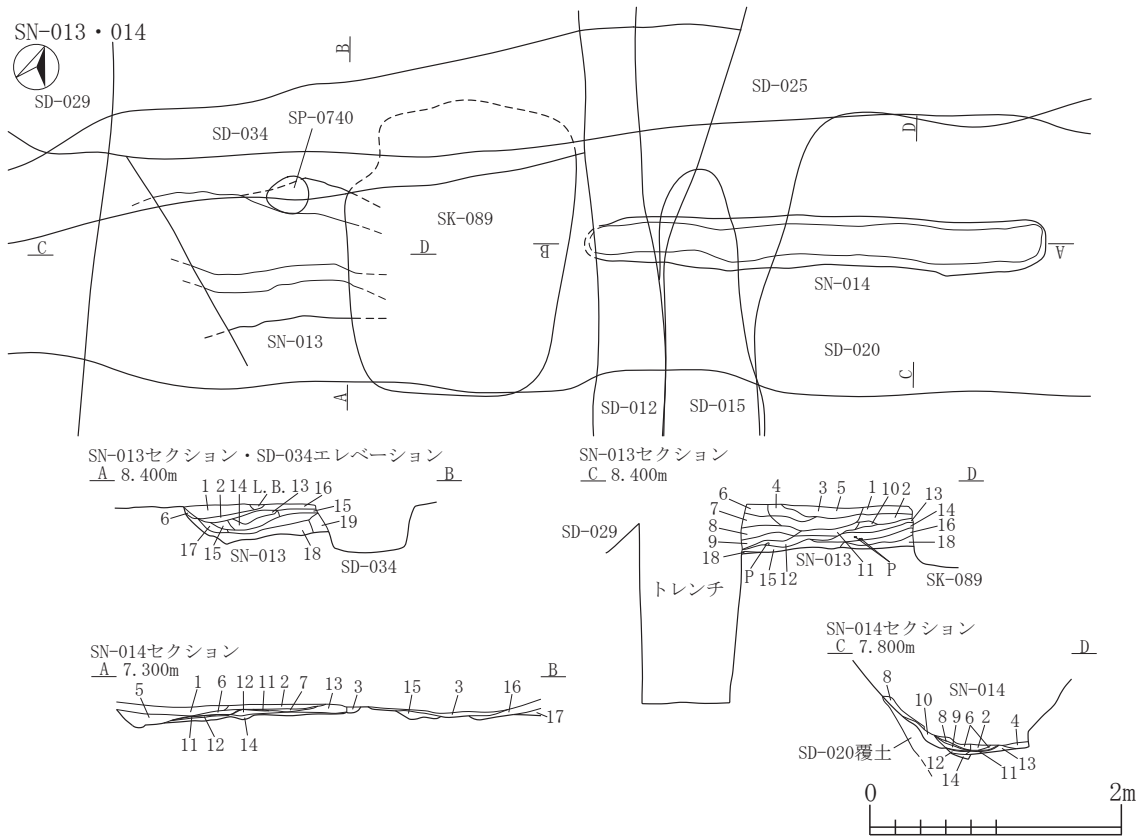

SN-013			
第1層	10YR3/3	暗褐色土	パミス粒(φ1-9mm)中量, P. B. (φ10-70mm)中量, L. B. (φ10-70mm)中量, 炭化粒(φ1-9mm)中量, 炭化物(φ10-20mm)少量, 焼土粒(φ1-9mm)少量, 焼土ブロック(φ10-30mm)少量
第2層	10YR2/3	黒褐色土	パミス粒(φ1-9mm)少量, ローム粒(φ1-3mm)少量, 炭化粒(φ1-9mm)中量, 焼土粒(φ1-9mm)中量
第3層	10YR3/4	暗褐色土	パミス粒(φ1-9mm)多量, P. B. (φ10-20mm)中量, ローム粒(φ1-3mm)少量, 炭化粒(φ1-9mm)中量, 焼土粒(φ1-3mm)少量
第4層	10YR3/2	黒褐色土	パミス粒(φ1-9mm)多量, ローム粒(φ1-9mm)少量, 炭化粒(φ1-3mm)少量
第5層	10YR4/3	にぶい黄褐色土	パミス粒(φ1-9mm)多量, P. B. (φ10-60mm)多量, ローム粒(φ1-3mm)少量, 炭化粒(φ1-2mm)微量
第6層	10YR3/4	暗褐色土	パミス粒(φ1-9mm)少量, ローム粒(φ1-3mm)少量, 炭化粒(φ1-5mm)少量
第7層	10YR5/6	黄褐色土	パミス粒(φ1-9mm)少量, P. B. (φ10-30mm)少量, ローム粒(φ1-9mm)少量
第8層	10YR3/3	暗褐色土	パミス粒(φ1-9mm)中量, P. B. (φ10-30mm)少量, ローム粒(φ1-9mm)少量, 炭化粒(φ1-2mm)微量
第9層	10YR3/1	黒褐色土	パミス粒(φ1-9mm)微量, 炭化粒(φ1-5mm)少量, 焼土粒(φ1-9mm)中量
第10層	10YR2/2	黒褐色土	炭化粒(φ1-3mm)少量, 焼土粒(φ1-3mm)少量, 焼土ブロック(φ20mm大)混入
第11層	7.5YR3/2	黒褐色土	パミス粒(φ1-2mm)微量, P. B. (φ20mm大)混入, 炭化粒(φ1-9mm)少量, 焼土粒(φ1-9mm)少量
第12層	5YR3/2	暗赤褐色土	パミス粒(φ1-5mm)少量, 炭化粒(φ1-5mm)中量, 焼土粒(φ1-9mm)多量, 焼土ブロック(φ10-30mm)少量
第13層	5YR3/6	暗赤褐色土	ローム粒(φ1-9mm)少量, L. B. (φ10-30mm)少量, 炭化粒(φ1-9mm)少量, 焼土粒(φ1-9mm)多量, 焼土ブロック(φ10-50mm)中量
第14層	7.5YR4/4	褐色土	L. B. (φ10-50mm)少量, 炭化粒(φ1-9mm)少量, 焼土粒(φ1-9mm)多量, 焼土ブロック(φ10-50mm)中量
第15層	10YR1.7/1	黒色土	パミス粒(φ1-9mm)少量, P. B. (φ10-20mm)少量, 炭化粒(φ1-9mm)多量, 炭化物(φ10-20mm)少量, 焼土粒(φ1-2mm)微量
第16層	10YR3/3	暗褐色土	パミス粒(φ1-9mm)中量, 炭化粒(φ1-9mm)少量, 焼土粒(φ1-9mm)中量
第17層	10YR4/4	褐色土	パミス粒(φ1-9mm)多量, P. B. (φ10-50mm)少量, ローム粒(φ1-9mm)少量, L. B. (φ10-30mm)中量, 炭化粒(φ1-9mm)少量
第18層	10YR3/2	黒褐色土	パミス粒(φ1-9mm)少量, ローム粒(φ1-9mm)少量, 炭化粒(φ1-9mm)少量, 焼土粒(φ1-2mm)微量
第19層	10YR3/1	黒褐色土	パミス粒(φ1-5mm)少量, ローム粒(φ1-9mm)少量, 炭化粒(φ1-5mm)微量
SN-014			
第1層	10YR4/3	にぶい黄褐色土	パミス粒(φ1-9mm)少量, P. B. (φ10-50mm)中量, 炭化粒(φ1-5mm)少量, 焼土粒(φ1-3mm)少量
第2層	7.5YR2/1	黒色土	パミス粒(φ1-9mm)少量, P. B. (φ10-70mm)中量, 炭化粒(φ1-9mm)少量, 焼土粒(φ1-5mm)少量
第3層	10YR4/2	灰黄褐色土	パミス粒(φ1-9mm)少量, P. B. (φ10-20mm)少量, L. B. (φ10-20mm)少量, 炭化粒(φ1-5mm)少量, 焼土粒(φ1-5mm)少量
第4層	10YR3/2	黒褐色土	パミス粒(φ1-9mm)中量, P. B. (φ10-20mm)少量, 炭化粒(φ1-9mm)少量
第5層	10YR5/3	にぶい黄褐色土	パミス粒(φ1-9mm)中量, P. B. (φ10-50mm)少量, 炭化粒(φ1-5mm)少量, 焼土粒(φ1-2mm)微量
第6層	7.5YR3/1	黒褐色土	炭化粒(φ1-9mm)少量, 焼土粒(φ1-5mm)多量, 焼土層
第7層	10YR2/2	黒褐色土	パミス粒(φ1-9mm)少量, P. B. (φ10-15mm)少量, 炭化粒(φ1-5mm)少量, 焼土粒(φ1-5mm)少量
第8層	7.5YR2/1	黒色土	炭化粒(φ1-9mm)多量, 炭化物(φ10-70mm)多量, 炭化物層
第9層	7.5YR3/1	黒褐色土	炭化物(φ10-30mm)中量, 焼土粒(φ1-3mm)中量, 灰中量混入, 焼土層
第10層	7.5YR6/6	橙色土	焼土層
第11層	10YR1.7/1	黒色土	炭化物層
第12層	10YR7/6	明黄褐色土	焼土ブロック(φ10-50mm)多量, 粘土層
第13層	2.5YR5/8	明赤褐色土	焼土層
第14層	2.5YR5/6	明赤褐色土	焼土層
第15層	10YR7/6	明黄褐色土	焼土ブロック(φ10-50mm)少量
第16層	10YR4/2	灰黄褐色土	パミス粒(φ1-9mm)少量, P. B. (φ10-30mm)少量, 炭化粒(φ1-9mm)少量, 焼土粒(φ1-3mm)少量
第17層	10YR5/4	にぶい黄褐色土	パミス粒(φ1-9mm)少量, 炭化粒(φ1-3mm)少量, 粘土層

図 2-373 焼成関連遺構 -24

SN-013出土遺物位置図

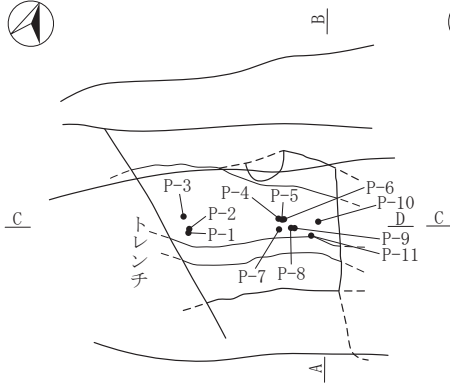

SN-013焼土範囲

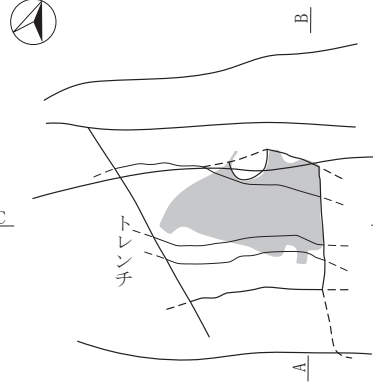

SN-013炭化物範囲

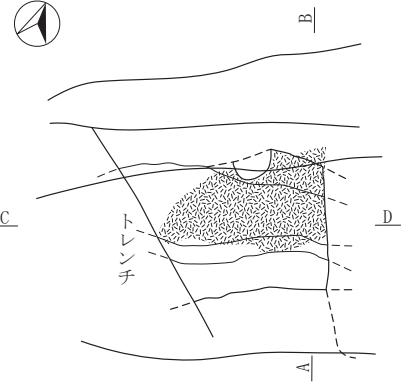

SN-014出土遺物位置図

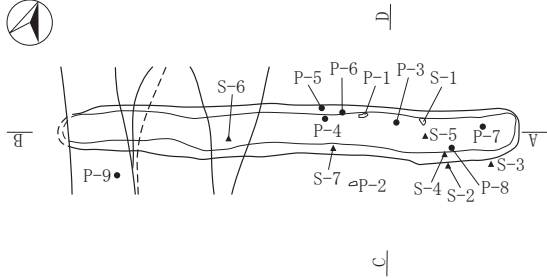

SN-014炭化物範囲1面目

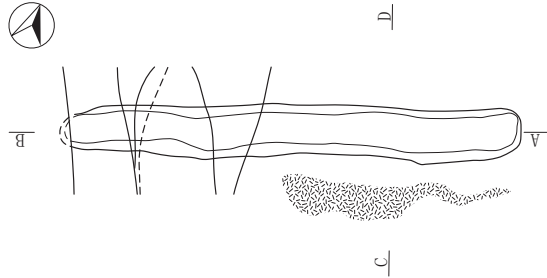

SN-014焼土範囲2面目

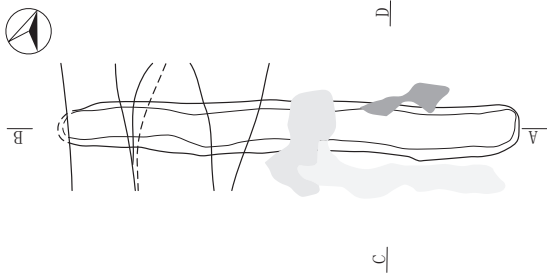

SN-014炭化物範囲2面目

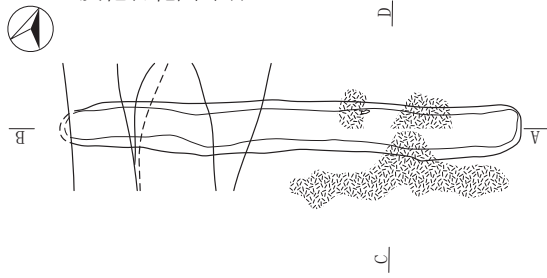

SN-014焼土範囲3面目

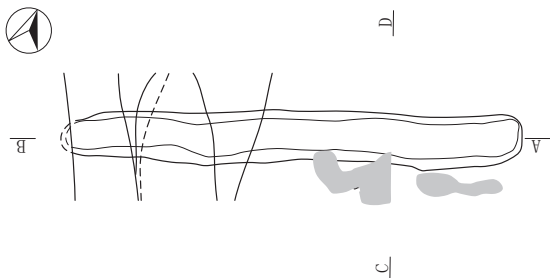

SN-014炭化物範囲3面目

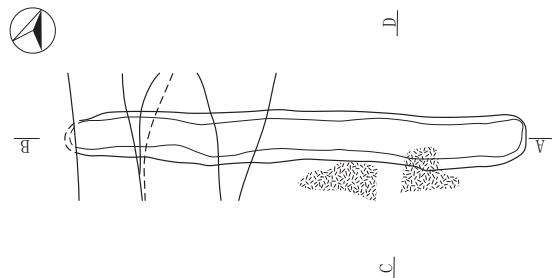

SN-014粘土範囲1面目

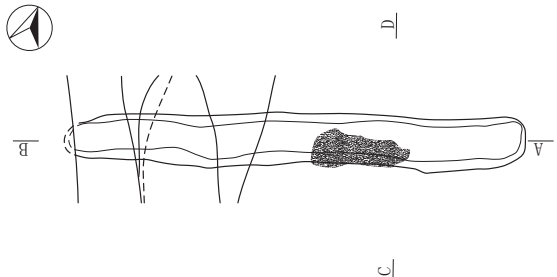

SN-014焼土範囲4面目・粘土範囲2面目



図 2-374 焼成関連遺構 -25

I-5
SN



図 2-375 焼成関連遺構 -26

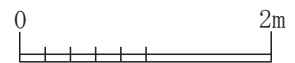
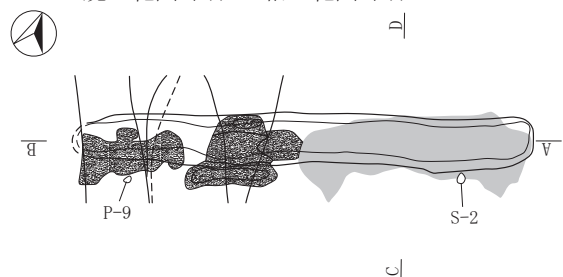

層	土質	色	特徴
SN-019 第1層	10YR2/3	黒褐色土	パミス粒(φ1-9mm)少量, P. B. (φ10-30mm)少量, ローム粒(φ1-5mm)微量, L. B. (φ10mm)微量, 炭化粒(φ1-9mm)少量, 炭化物(φ10mm)微量, 焼土粒(φ1-9mm)中量, 焼土ブロック(φ10-40mm)少量, 灰多量混入, 7.5YR5/4にぶい褐色土ブロック(φ10-30mm)少量
第2層	10YR3/2	黒褐色土	ローム粒(φ1-2mm)極微量, 炭化粒(φ1-3mm)少量, 焼土粒(φ1-2mm)微量, 焼土ブロック(φ10-15mm)微量, 灰微量
第3層	7.5YR3/2	黒褐色土	炭化粒(φ1-5mm)少量, 焼土粒(φ1-3mm)中量, 焼土ブロック(φ10mm)微量, 灰微量
第4層	10YR3/2	黒褐色土	炭化粒(φ1-3mm)少量, 焼土粒(φ1-9mm)少量, 焼土ブロック(φ10mm)微量, 灰少量
第5層	10YR2/2	黒褐色土	パミス粒(φ1-3mm)極微量, ローム粒(φ1-3mm)少量, 炭化粒(φ1-2mm)微量, 焼土粒(φ1-2mm)微量, 灰混入
第6層	10YR2/1	黒色土	パミス粒(φ1-2mm)極微量, ローム粒(φ1-5mm)微量, 炭化粒(φ1-2mm)微量, 焼土粒(φ1-5mm)微量, 灰微量
第7層	10YR1.7/1	黒色土	パミス粒(φ1-9mm)少量, P. B. (φ10-15mm)少量, ローム粒(φ1-5mm)中量, 炭化粒(φ1-2mm)少量, 粘土ブロック(φ20mm)微量
第8層	10YR2/2	黒褐色土	ローム粒(φ1-9mm)中量, L. B. (φ10-15mm)少量, 炭化粒(φ1-3mm)少量, 焼土粒(φ1-2mm)極微量, 焼土ブロック(φ10mm大)混入
SD-007 第ア層	10YR3/2	黒褐色土	パミス粒(φ1-3mm)微量, ローム粒(φ1-9mm)少量, L. B. (φ10mm)微量, 炭化粒(φ3-9mm)少量, 焼土粒(φ1-9mm)中量, 焼土ブロック(φ10-15mm)微量, 灰微量
第イ層	7.5YR2/2	黒褐色土	ローム粒(φ1-3mm)微量, 炭化粒(φ1-2mm)極微量, 焼土粒(φ1-3mm)微量, 焼土ブロック(φ10mm大)混入
第ウ層	7.5YR3/2	黒褐色土	パミス粒(φ1-2mm)極微量, 炭化粒(φ1-2mm)少量, 焼土粒(φ1-3mm)中量
SP-1242 第あ層	10YR3/2	黒褐色土	ローム粒(φ1-2mm)極微量, 焼土粒(φ1-2mm)極微量, 灰微量
SP-1245 第A層	10YR3/2	黒褐色土	ローム粒(φ1-2mm)極微量, 炭化粒(φ1-2mm)極微量, 焼土粒(φ1-3mm)微量
SP-1603 第a層	10YR2/2	黒褐色土	ローム粒(φ1-2mm)微量, L. B. (φ10mm大)混入, 炭化粒(φ1-2mm)微量, 焼土粒(φ1-3mm)少量
第b層	10YR2/3	黒褐色土	パミス粒(φ1-2mm)少量, ローム粒(φ1-2mm)微量, L. B. (φ10-15mm)極微量, 焼土粒(φ1-2mm)極微量, 10YR3/3暗褐色土ブロック(φ10-15mm)少量
第c層	10YR2/1	黒色土	ローム粒(φ1-9mm)少量, L. B. (φ10mm)微量, 炭化粒(φ1-5mm)少量, 炭化物(φ10-15mm)微量, 10YR4/4褐色土ブロック(φ10mm)少量
SP-1604 第あ層	10YR2/2	黒褐色土	ローム粒(φ1-2mm)微量, 炭化粒(φ1-2mm)微量, 焼土粒(φ3-5mm)微量
第い層	10YR3/3	暗褐色土	ローム粒(φ1-2mm)少量, 炭化粒(φ1-2mm)極微量, 焼土粒(φ1-2mm)極微量
SP-1605 第い層	10YR2/2	黒褐色土	ローム粒(φ1-3mm)微量, 炭化粒(φ1-5mm)微量, 焼土粒(φ1-5mm)微量
第ろ層	10YR3/2	黒褐色土	ローム粒(φ1-3mm)極微量, 炭化粒(φ1-5mm)少量, 焼土粒(φ1-9mm)微量, 焼土ブロック(φ15mm大)混入

SN-019出土遺物位置図

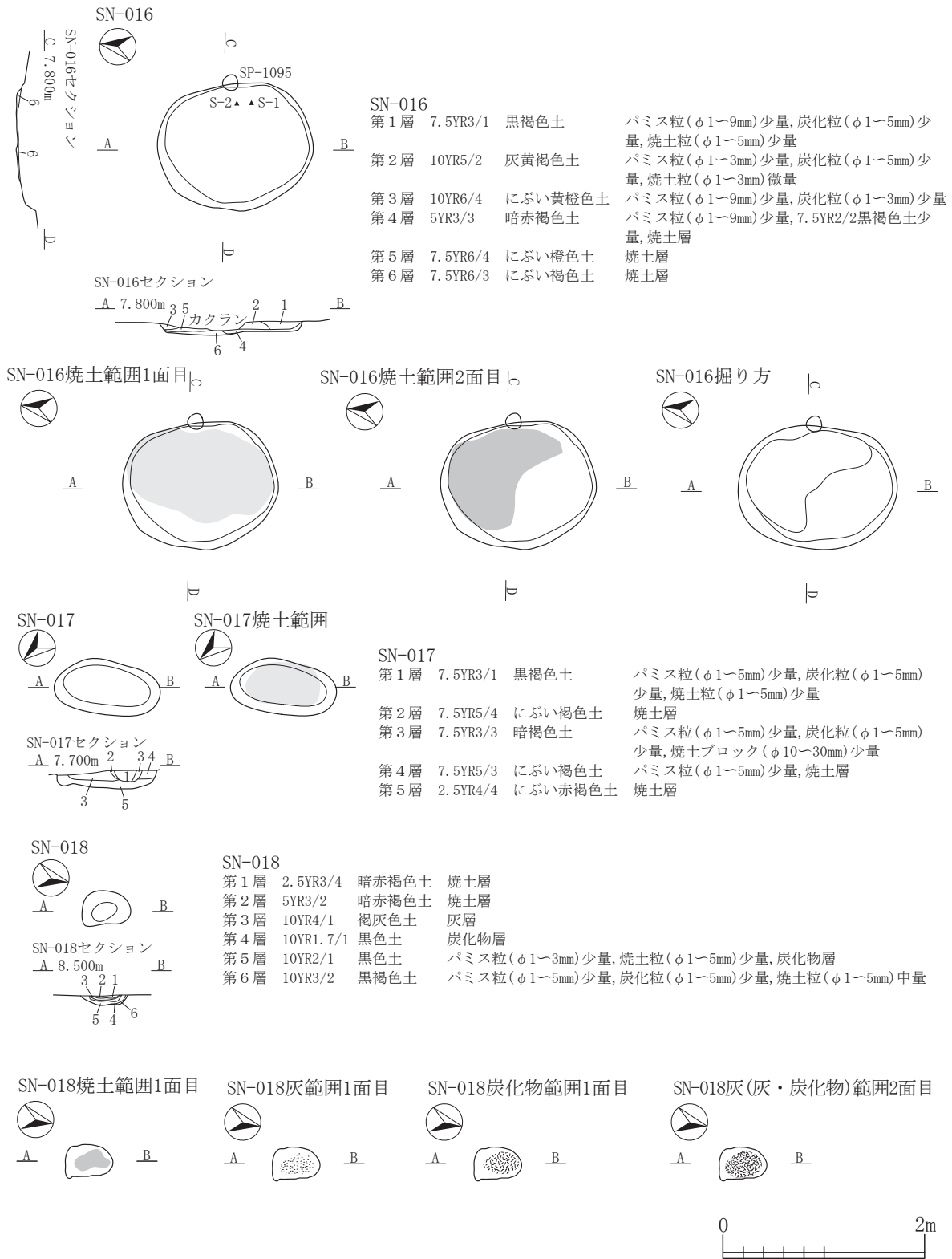
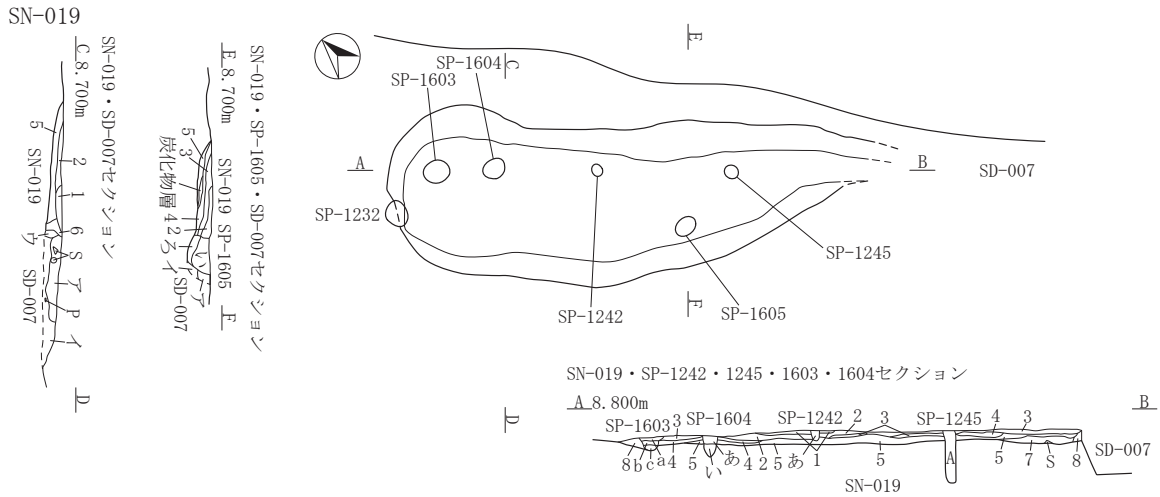

図 2-376 焼成関連遺構 -27

SN-019出土遺物位置図



SN-019炭化物範囲・焼土範囲1面目

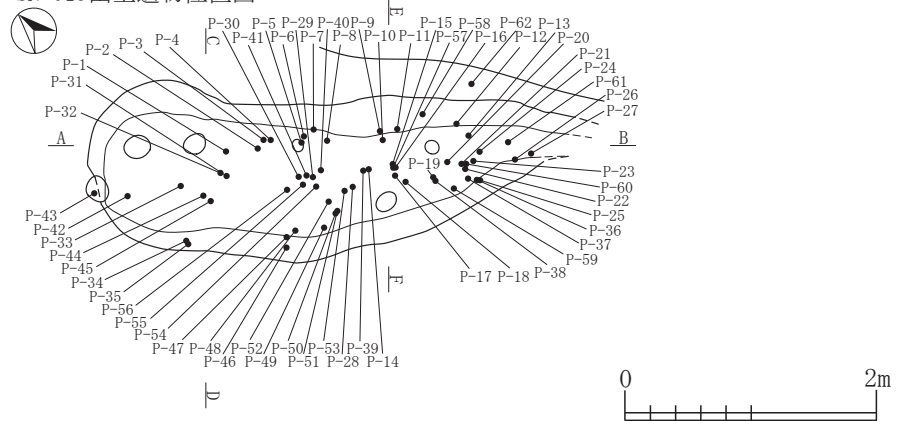
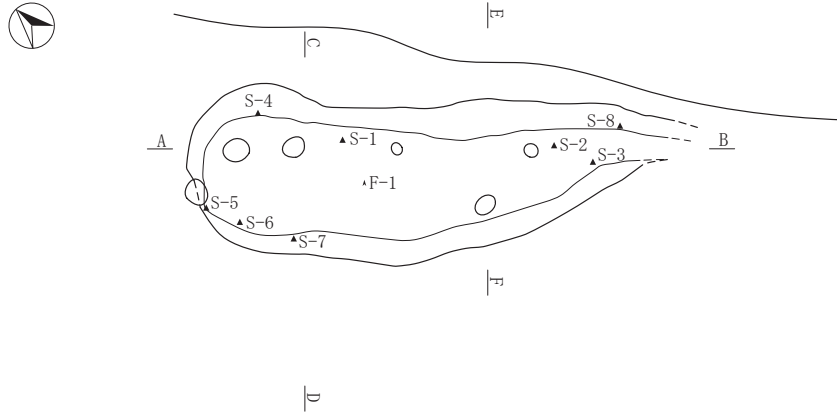
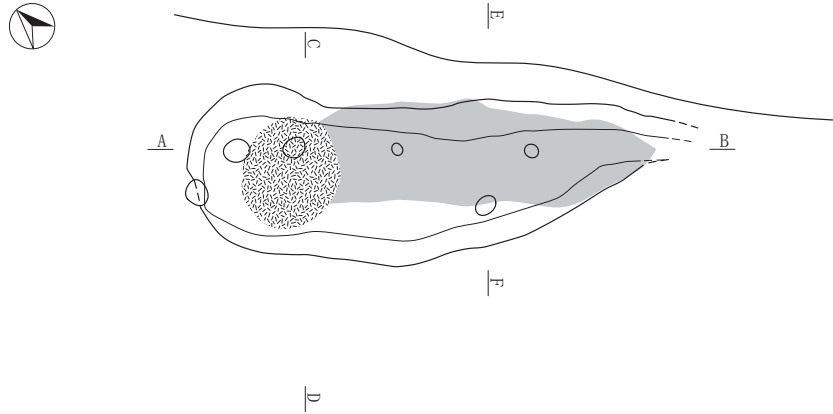

SN-019炭化物範囲2面目・灰範囲1面目

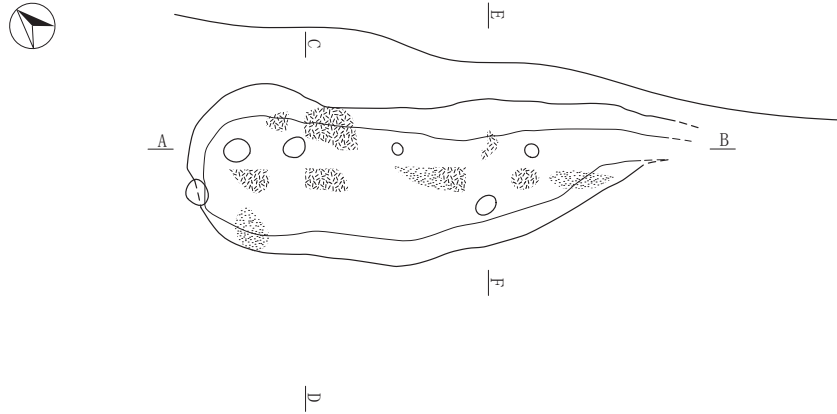

SN-019掘り方



図 2-377 焼成関連遺構 -28



SN-021

第1層	10YR2/2	黒褐色土	パミス粒(φ3-9mm)少量, P. B. (φ10-20mm)微量, ローム粒(φ1-3mm)少量, 炭化粒(φ1-9mm)多量, 焼土粒(φ1-9mm)中量, 焼土ブロック(φ10-80mm)少量, 10YR7/3にぶい黄橙色粘土粒(φ1-9mm)中量
第2層	7.5YR2/3	極暗褐色土	パミス粒(φ1-3mm)微量, 炭化粒(φ1-9mm)少量, 焼土粒(φ1-3mm)少量
第3層	7.5YR2/2	黒褐色土	ローム粒(φ1-2mm)微量, 炭化粒(φ1-3mm)少量, 焼土粒(φ1-3mm)少量
第4層	7.5YR5/3にぶい	褐色粘土ブロック層	パミス粒(φ1-9mm)少量, ローム粒(φ1-9mm)少量, L. B. (φ10mm)少量, 焼土粒(φ1-3mm)微量, 7.5YR4/2灰褐色土ブロック(φ10-15mm)微量
第5層	7.5YR3/1	黒褐色土	パミス粒(φ1-9mm)少量, ローム粒(φ1-3mm)少量, L. B. (φ10mm)微量, 炭化粒(φ1-9mm)中量, 炭化物(φ10mm)中量, 焼土粒(φ1-2mm)微量
第6層	7.5YR3/1	黒褐色土	ローム粒(φ1-5mm)少量, 炭化粒(φ1-2mm)微量, 焼土粒(φ1-2mm)微量, 灰中量混入
第7層	10YR3/2	黒褐色土	パミス粒(φ1-2mm)微量, ローム粒(φ1-9mm)少量
SN-021Pit1			
第a層	7.5YR3/2	黒褐色土	ローム粒(φ1-2mm)少量, 炭化粒(φ1-3mm)多量, 焼土粒(φ1-2mm)微量, 7.5YR5/6明褐色土粒(φ1-3mm)少量
第b層	7.5YR2/2	黒褐色土	ローム粒(φ1-3mm)微量, 炭化粒(φ1-5mm)多量
SN-021Pit2			
第ア層	7.5YR2/2	黒褐色土	パミス粒(φ1-5mm)極微量, ローム粒(φ1-3mm)微量, 炭化粒(φ1-3mm)多量, 焼土粒(φ3-5mm)少量, 7.5YR5/4にぶい褐色土粒(φ1-5mm)少量
第イ層	7.5YR2/2	黒褐色土	パミス粒(φ1-2mm)極微量, ローム粒(φ1-3mm)少量, 炭化粒(φ1-2mm)少量, 焼土粒(φ1-2mm)極微量
SP-1601			
第I層	10YR3/1	黒褐色土	ローム粒(φ1-2mm)微量, 焼土粒(φ1-2mm)極微量
SP-1602			
第あ層	10YR3/1	黒褐色土	ローム粒(φ1-2mm)極微量, 焼土粒(φ1-5mm)微量
第い層	10YR2/3	黒褐色土	パミス粒(φ1-3mm)微量, ローム粒(φ1-2mm)微量, L. B. (φ10mm)極微量

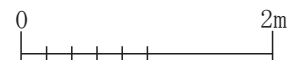
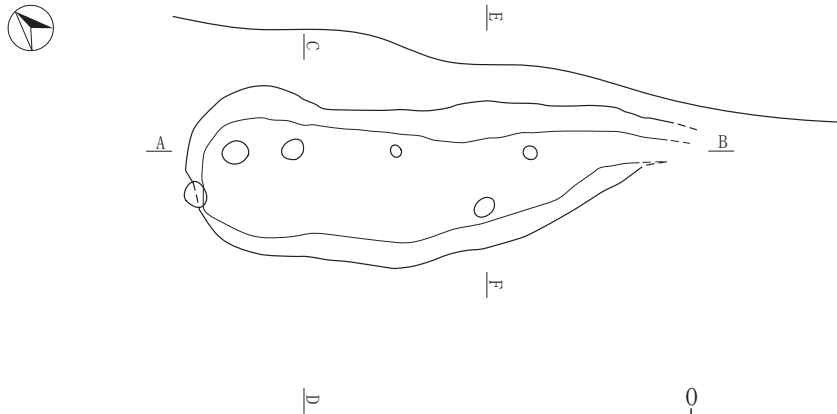
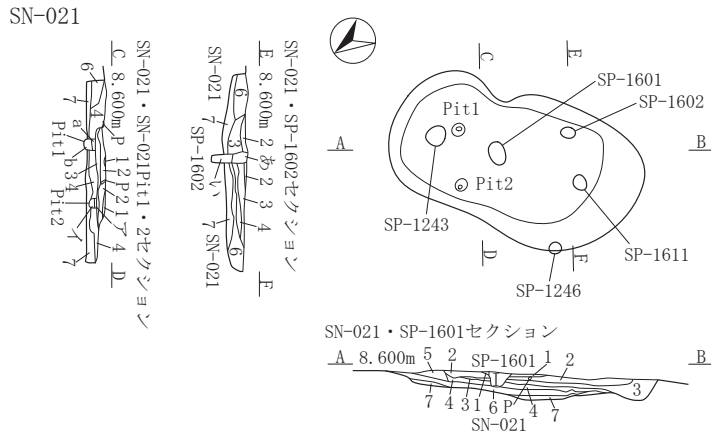
SN-021出土遺物位置図

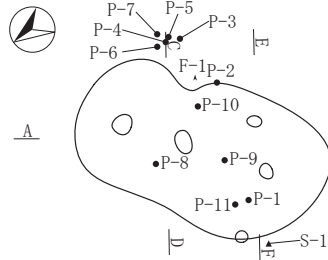

SN-021炭化物範囲1面目

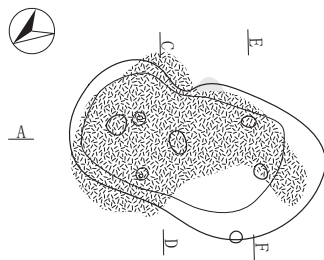

SN-021粘土・焼土範囲1面目

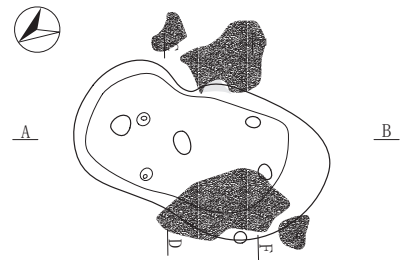

SN-021炭化物・焼土範囲2面目

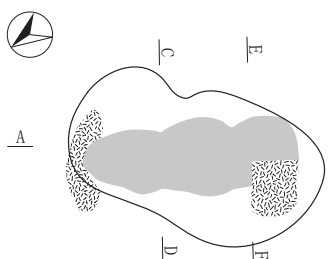

SN-021炭化物・焼土範囲3回目

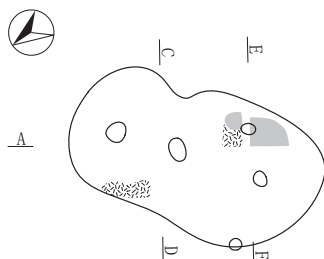

SN-021硬化面範囲



図 2-378 焼成関連遺構 -29

SN-024・024b



SN-024セクション

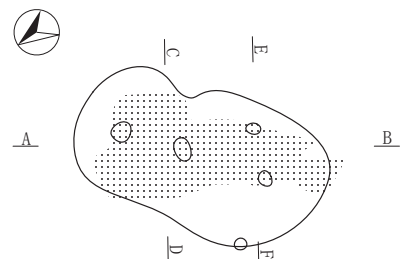
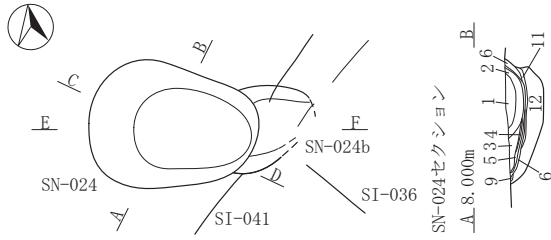
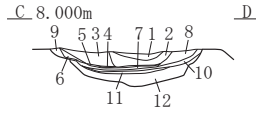

SN-024bセクション

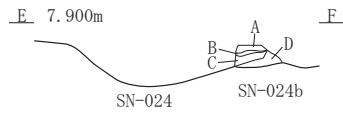

SN-024・024b出土遺物位置図

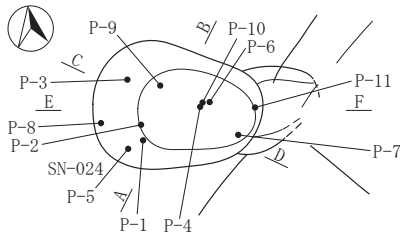

SN-024

第1層	10YR2/2	黒褐色土	パミス粒(φ1~5mm)少量,炭化粒(φ1~5mm)少量,焼土粒(φ1~5mm)少量,灰(φ1~5mm)少量
第2層	10YR5/1	褐灰色土	炭化粒(φ1~3mm)中量,炭化物(φ10~15mm)少量,灰層
第3層	10YR3/1	黒褐色土	炭化粒(φ1~9mm)少量,焼土粒(φ1~5mm)少量
第4層	7.5YR3/2	黒褐色土	炭化粒(φ1~9mm)中量,炭化物(φ10~15mm)少量,B-Tm火山灰少量混入
第5層	10YR1.7/1	黒色土	炭化粒(φ1~9mm)多量,炭化物(φ10~20mm)多量,炭化物層
第6層	5YR6/6	橙色土	焼土層
第7層	10YR1.7/1	黒色土	炭化粒(φ1~5mm)少量,炭化物(φ10~15mm)多量,焼土粒(φ1~2mm)極微量,灰少量混入,炭化物層
第8層	10YR3/2	黒褐色土	炭化粒(φ1~5mm)少量,焼土粒(φ1~9mm)中量,焼土ブロック(φ10~20mm)少量,灰少量混入
第9層	7.5YR3/1	黒褐色土	炭化粒(φ1~5mm)少量,焼土粒(φ1~9mm)多量,焼土ブロック(φ10~70mm)多量
第10層	7.5YR6/6	橙色土	焼土層
第11層	10YR2/1	黒色土	灰少量混入,炭化物層
第12層	10YR3/1	黒褐色土	パミス粒(φ1~5mm)少量,P.B.(φ10mm)少量,炭化粒(φ1~5mm)少量,焼土粒(φ1~2mm)微量

SN-024b

第A層	7.5YR3/1	黒褐色土	パミス粒(φ1~5mm)少量,炭化粒(φ1~5mm)少量,焼土粒(φ1~9mm)少量
第B層	7.5YR6/3	にぶい褐色土	焼土層
第C層	10YR3/1	黒褐色土	パミス粒(φ1~3mm)少量,炭化粒(φ1~5mm)少量,焼土粒(φ1~5mm)少量
第D層	10YR3/2	黒褐色土	パミス粒(φ1~9mm)少量,炭化粒(φ1~3mm)少量,焼土粒(φ1~2mm)微量

SN-024灰範囲1面目

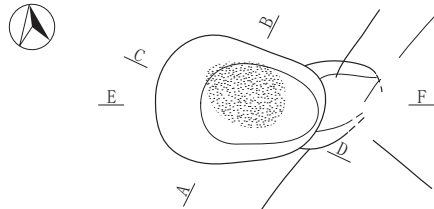

SN-024B-Tm火山灰範囲1面目

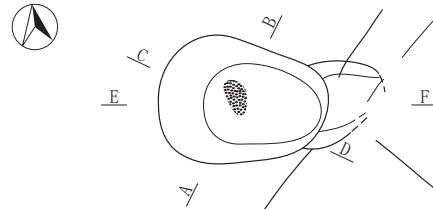

SN-024炭化物範囲1面目

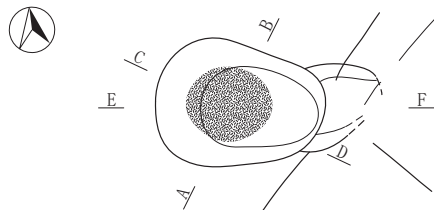

SN-024焼土範囲1面目

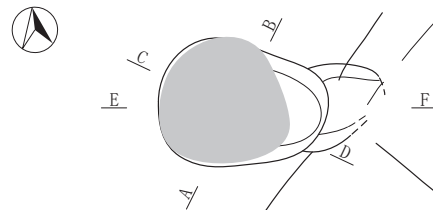

SN-024炭化物範囲2面目

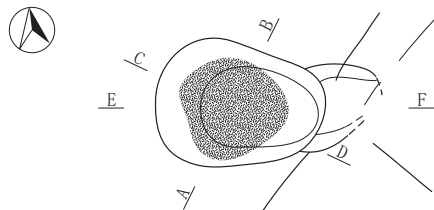

SN-024炭化物範囲3面目



図 2-379 焼成関連遺構 -30

SN-025



SN-025出土遺物位置図

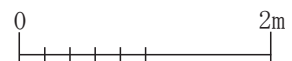
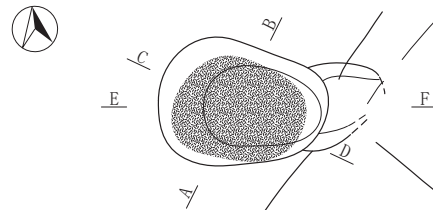
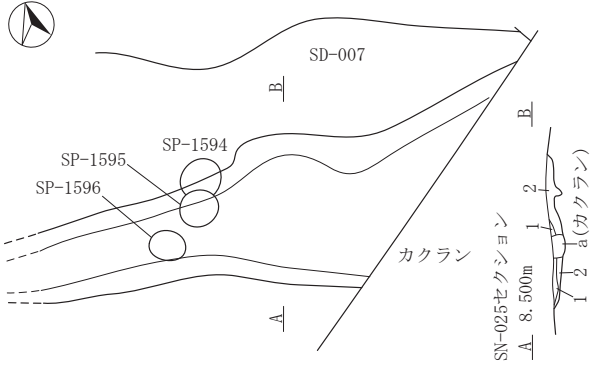
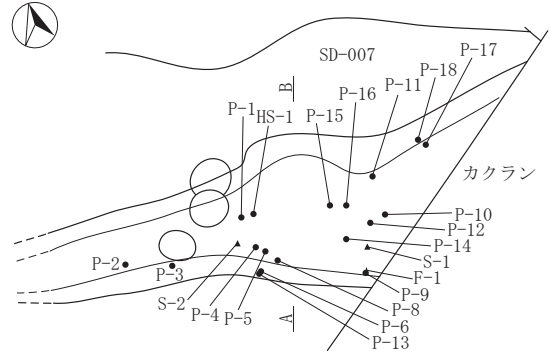

SN-025

第1層	10YR3/2	黒褐色土	パミス粒(φ1~9mm)少量, ローム粒(φ1~9mm)微量, 炭化粒(φ1~5mm)極微量, 焼土粒(φ1~9mm)中量, 焼土ブロック(φ10~25mm)中量, 灰少量混入
第2層	10YR4/2	灰黄褐色土	パミス粒(φ1~9mm)微量, ローム粒(φ1~9mm)少量, 炭化粒(φ1~5mm)微量, 焼土粒(φ1~9mm)中量, 焼土ブロック(φ10~20mm)微量, 灰多量混入, 灰層
カクラン			
第a層	10YR3/2	黒褐色土	パミス粒(φ1~3mm)微量, ローム粒(φ1~5mm)少量, 炭化粒(φ1~3mm)少量, 焼土粒(φ1~3mm)少量

SN-027

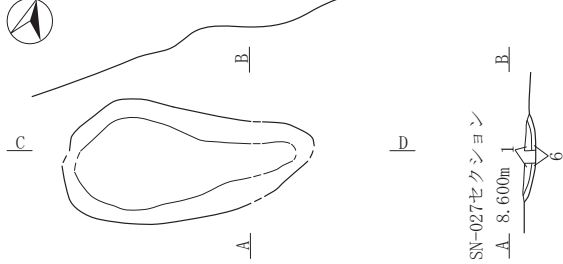

SN-027出土遺物位置図

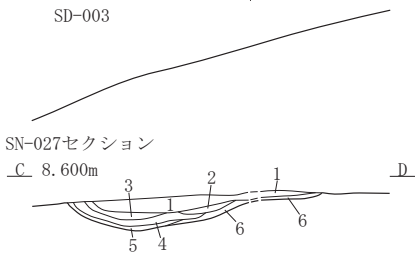
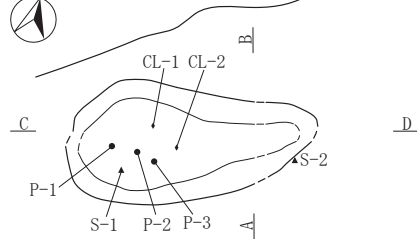

SN-027焼土・灰範囲

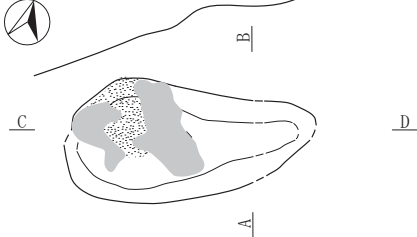

SN-027

第1層	10YR3/3	暗褐色土	パミス粒(φ1~5mm)微量, ローム粒(φ1~6mm)少量, 炭化粒(φ1~3mm)微量, 焼土粒(φ1~3mm)極微量
第2層	10YR3/2	黒褐色土	パミス粒(φ1~9mm)少量, 炭化粒(φ1~3mm)微量
第3層	10YR3/2	黒褐色土	パミス粒(φ1~9mm)微量, P. B. (φ10~20mm)微量, ローム粒(φ1~9mm)極微量, 炭化粒(φ1~3mm)極微量
第4層	10YR3/3	暗褐色土	パミス粒(φ1~3mm)極微量, P. B. (φ20~25mm)極微量, ローム粒(φ1~5mm)微量, 炭化粒(φ1~3mm)微量, 焼土粒(φ1~3mm)極微量
第5層	10YR3/2	黒褐色土	パミス粒(φ1~5mm)微量, P. B. (φ10~20mm)極微量, 炭化粒(φ1~9mm)少量, 焼土粒(φ1~9mm)中量, 焼土ブロック(φ10~20mm)少量, 灰中量混入
第6層	10YR2/2	黒褐色土	パミス粒(φ1~5mm)微量, ローム粒(φ1~9mm)微量, L. B. (φ20~50mm)微量, 炭化粒(φ1~3mm)極微量, 粘土粒(φ5~9mm)極微量

SN-029

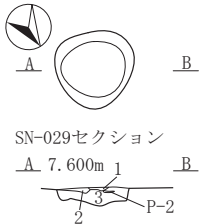

SN-029

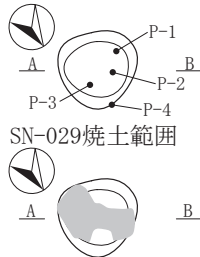

SN-029

第1層	10YR2/1	黒色土	パミス粒(φ2mm)微量, 炭化粒(φ1~5mm)少量, 焼土粒(φ1~2mm)微量
第2層	5YR3/6	暗赤褐色土	炭化粒(φ1~3mm)少量, 焼土層
第3層	10YR3/2	黒褐色土	パミス粒(φ1~3mm)少量, P. B. (φ20mm)微量, 炭化粒(φ1~5mm)少量, 焼土粒(φ1~5mm)少量, 焼土ブロック(φ15mm)微量



図 2-380 焼成関連遺構 -31

SNa-001

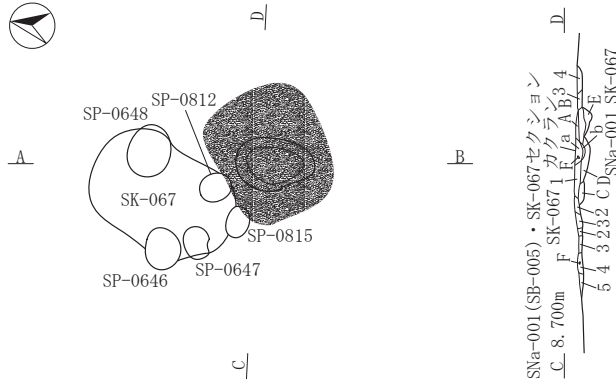

SNa-001鉄出土範囲

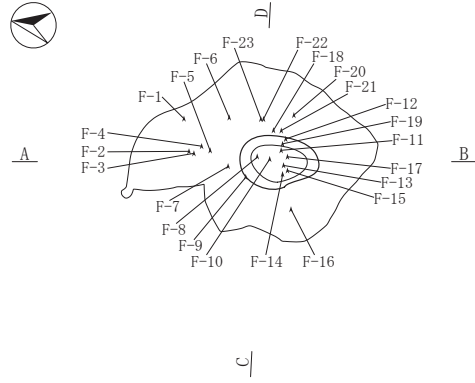

SNa-001・SK-067・SP-0648セクション

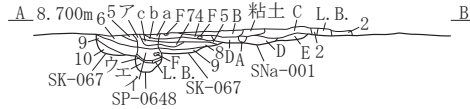

SNa-001鉄滓出土範囲

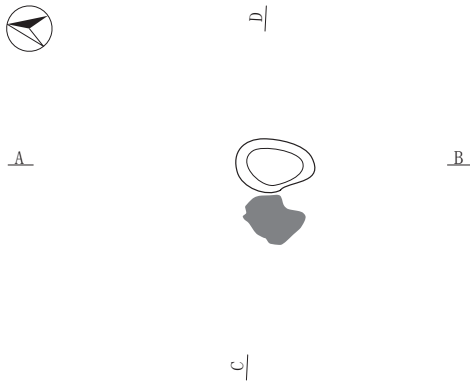

SNa-001粘土範囲

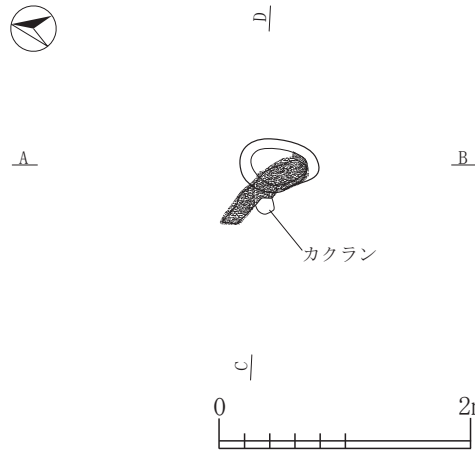

SNa-001

第A層	7. 5YR3/1	黒褐色土	ローム粒(φ3-5mm)微量,炭化粒(φ3-5mm)少量,焼土粒(φ3-5mm)少量
第B層	10YR3/2	黒褐色土	パミス粒(φ1-2mm)微量,炭化粒(φ1-3mm)微量,焼土粒(φ3-5mm)少量
第C層	7. 5YR3/2	黒褐色土	パミス粒(φ1-2mm)少量,ローム粒(φ1-2mm)微量,炭化粒(φ1-5mm)少量,焼土粒(φ1-2mm)微量
第D層	7. 5YR3/3	暗褐色土	ローム粒(φ1-5mm)微量,炭化粒(φ1-5mm)少量,焼土粒(φ1-5mm)少量,焼土ブロック(φ10-30mm)少量,粘土粒(φ1-3mm)微量,10YR8/2灰白色粘土ブロック(φ10mm大)混入
第E層	10YR3/3	暗褐色土	パミス粒(φ1-5mm)微量,ローム粒(φ1-3mm)微量,L.B.(φ10mm大)混入,炭化粒(φ1-2mm)微量
SK-067			
第1層	10YR3/3	暗褐色土	パミス粒(φ1-9mm)中量,ローム粒極微量,炭化粒(φ1-3mm)少量,焼土粒極微量
第2層	10YR4/3	にぶい黄褐色土	パミス粒(φ1-9mm)多量,P.B.(φ10-20mm)中量,炭化粒(φ3-5mm)少量,焼土粒(φ5-9mm)微量,ローム粒極微量混入
第3層	10YR2/3	黒褐色土	パミス粒(φ1-5mm)微量,ローム粒極微量,炭化粒(φ1-5mm)少量,炭化物(φ10mm)少量,焼土粒(φ1-3mm)少量
第4層	10YR3/1	黒褐色土	パミス粒(φ1-2mm)微量,P.B.(φ10-15mm)少量,炭化粒(φ1-5mm)少量,焼土粒(φ1-5mm)微量
第5層	10YR2/2	黒褐色土	パミス粒(φ1-2mm)微量,炭化粒(φ1-5mm)少量,焼土粒(φ1-5mm)微量
第6層	10YR2/1	黒色土	パミス粒(φ1-2mm)微量,炭化粒(φ1-9mm)中量,焼土粒(φ1-3mm)極微量
第7層	10YR3/2	黒褐色土	ローム粒(φ1-2mm)微量,炭化粒(φ1-3mm)少量,焼土粒(φ1-3mm)微量
第8層	10YR2/3	黒褐色土	ローム粒(φ1-2mm)微量,炭化粒(φ1-3mm)少量,焼土粒(φ3-5mm)微量
第9層	10YR3/3	暗褐色土	パミス粒(φ1-5mm)中量,ローム粒(φ1-3mm)微量,炭化粒(φ1-3mm)微量,焼土粒極微量
第10層	10YR3/2	黒褐色土	パミス粒極微量,ローム粒極微量
粘土部分	10YR6/4	にぶい黄橙色土	パミス粒(φ5mm)微量,炭化粒(φ5mm)微量,焼土粒(φ3-5mm)微量
カクラン			
第a層	10YR3/1	黒褐色土	パミス粒(φ1-2mm)微量,ローム粒(φ2-5mm)中量,焼土粒(φ1-2mm)極微量
第b層	7. 5YR5/6	明褐色土	ローム粒(φ1-2mm)微量,炭化粒極微量,焼土粒(φ1-2mm)微量
SP-0648			
第a層	10YR3/1	黒褐色土	パミス粒(φ1-2mm)微量,P.B.(φ10-15mm)少量,炭化粒(φ1-5mm)少量,焼土粒(φ1-5mm)微量
第b層	10YR2/2	黒褐色土	パミス粒(φ1-2mm)微量,炭化粒(φ1-5mm)少量,焼土粒(φ1-5mm)微量
第c層	10YR3/2	黒褐色土	ローム粒(φ1-2mm)微量,炭化粒(φ1-3mm)少量,焼土粒(φ1-3mm)微量
第ア層	10YR2/2	黒褐色土	パミス粒(φ1-2mm)微量,炭化粒(φ3-5mm)中量,焼土粒(φ1-5mm)少量
第イ層	10YR2/3	黒褐色土	パミス粒極微量,ローム粒(φ1-2mm)極微量,炭化粒(φ3-5mm)少量,焼土粒(φ1-3mm)微量
第ウ層	10YR3/2	黒褐色土	パミス粒極微量,ローム粒(φ1-3mm)少量,L.B.(φ25-120mm大)混入,炭化粒(φ1-2mm)微量,焼土粒極微量
第エ層	10YR2/1	黒色土	パミス粒(φ1-9mm)少量,P.B.(φ10-15mm)中量,ローム粒(φ1-5mm)少量

図 2-381 焼成関連遺構 -32

6. その他の遺構

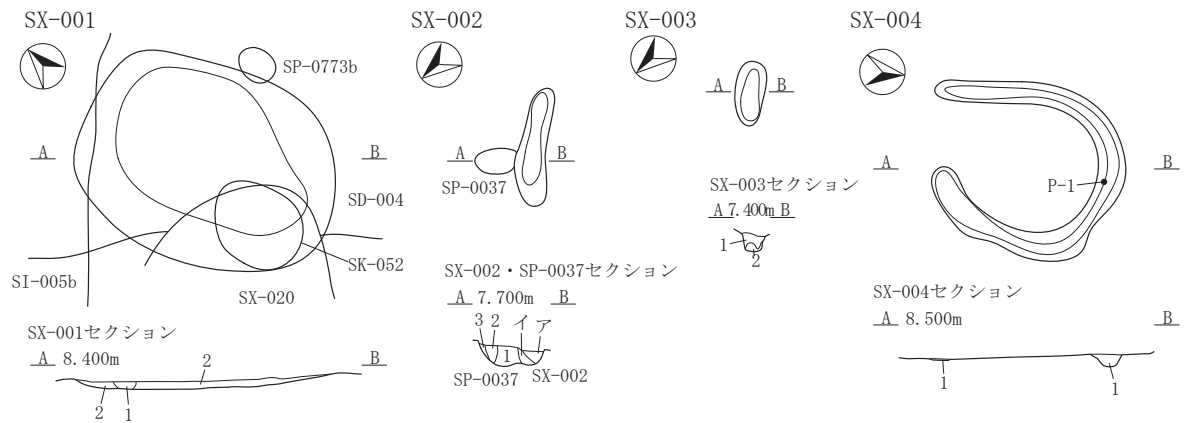

SX-001

第1層	10YR2/1	黒色土	炭化粒(φ1~2mm)極微量, 焼土粒(φ1~2mm)極微量, 礫(φ3~5mm)微量
第2層	10YR2/1	黒色土	パミス粒(φ1~5mm)微量, 炭化粒(φ1~3mm)極微量, 焼土粒(φ1~9mm)微量, 礫(φ5~9mm)微量

SX-002

第A層	10YR2/3	黒褐色土	パミス粒(φ1~5mm)少量
第I層	10YR2/3	黒褐色土	パミス粒(φ1~9mm)少量, P. B. (φ10~15mm)少量

SP-0037			
第1層	10YR2/3	黒褐色土	パミス粒(φ1~9mm)中量, P. B. (φ10mm)中量
第2層	10YR2/3	黒褐色土	パミス粒(φ1~5mm)少量
第3層	10YR3/3	暗褐色土	パミス粒(φ1~9mm)中量, P. B. (φ10mm)中量

SX-003

第1層	10YR2/2	黒褐色土	パミス粒(φ1~5mm)少量
第2層	10YR2/2	黒褐色土	パミス粒(φ1~9mm)中量, P. B. (φ10~12mm)中量

SX-004

第1層	10YR3/2	黒褐色土	パミス粒(φ1~9mm)少量, P. B. (φ10~20mm)少量, 炭化粒(φ1~2mm)微量, 焼土粒(φ1~2mm)微量, 10YR4/2灰黄褐色土中量混入
-----	---------	------	--

SX-005

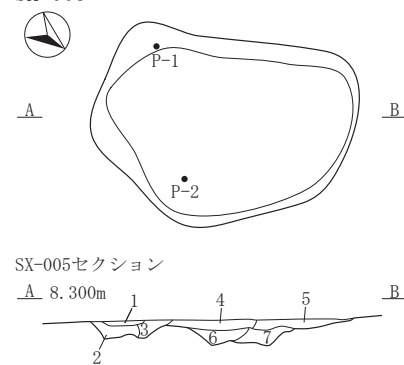

SX-005

第1層	10YR3/2	黒褐色土	パミス粒(φ1~9mm)少量, 炭化粒(φ1~2mm)微量
第2層	10YR4/2	灰黄褐色土	パミス粒(φ1~9mm)中量, P. B. (φ10~100mm)中量, 炭化粒(φ1~2mm)微量
第3層	10YR3/1	黒褐色土	パミス粒(φ1~9mm)少量, P. B. (φ10~13mm)少量, 炭化粒(φ1~3mm)少量, 焼土粒(φ1~2mm)微量
第4層	10YR5/3	にぶい黄褐色土	パミス粒(φ1~9mm)中量, P. B. (φ10~100mm)少量, 炭化粒(φ1~9mm)少量
第5層	10YR4/2	灰黄褐色土	パミス粒(φ1~9mm)少量, P. B. (φ10~120mm)少量, 炭化粒(φ1~5mm)少量, 焼土粒(φ1~3mm)微量, 焼土ブロック(φ13mm)微量
第6層	10YR5/2	灰黄褐色土	パミス粒(φ1~9mm)少量, P. B. (φ10~300mm)多量, 炭化粒(φ1~2mm)微量
第7層	10YR3/1	黒褐色土	パミス粒(φ1~9mm)中量, P. B. (φ10~30mm)少量, 炭化粒(φ1~2mm)微量

SX-006

第1層	10YR3/2	黒褐色土	パミス粒(φ1~5mm)少量, ローム粒(φ5~9mm)少量, 炭化粒(φ1~3mm)極微量, 焼土粒(φ1~5mm)微量
第2層	10YR3/2	黒褐色土	パミス粒(φ1~9mm)少量, ローム粒(φ1~5mm)微量, 炭化粒(φ1~5mm)微量, 焼土粒(φ1~5mm)微量
第3層	7.5YR4/6	褐色土	パミス粒(φ1~5mm)微量
第4層	10YR3/3	暗褐色土	パミス粒(φ1~9mm)少量, 炭化粒(φ1~3mm)極微量, 焼土粒(φ1~2mm)極微量

SX-007

第1層	10YR3/1	黒褐色土	パミス粒(φ1~9mm)少量, 炭化粒(φ1~5mm)少量, 焼土粒(φ1~5mm)少量
第2層	10YR2/2	黒褐色土	パミス粒(φ1~9mm)少量, P. B. (φ10~30mm)少量, 炭化粒(φ1~5mm)少量, 焼土粒(φ1~5mm)微量

図 2-382 その他の遺構 -1

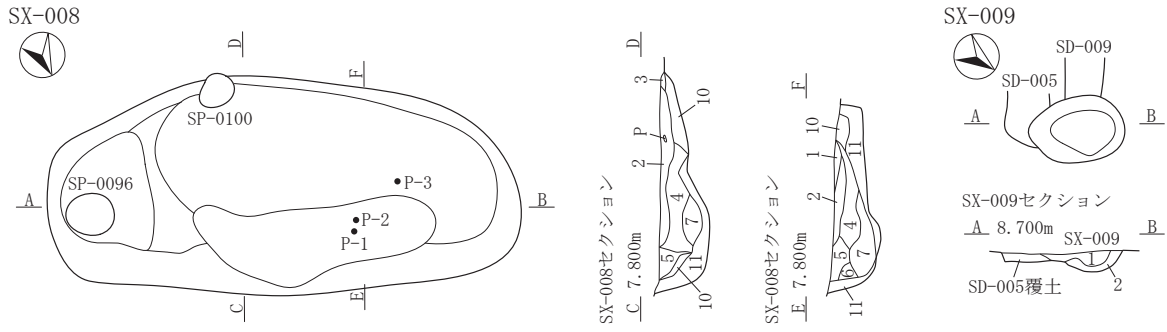

SX-008・SP-0096セクション

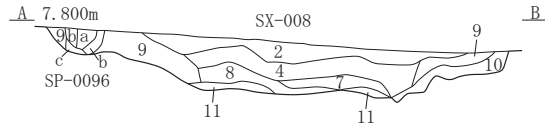

SX-008

- | | | | |
|------|---------|-------|---|
| 第1層 | 10YR2/3 | 黒褐色土 | パミス粒(φ1-9mm)少量, P. B. (φ10-15mm)少量, 炭化粒(φ1-5mm)微量, 焼土粒(φ1-3mm)微量 |
| 第2層 | 10YR2/2 | 黒褐色土 | パミス粒(φ1-9mm)少量, 炭化粒(φ1-9mm)少量, 炭化物(φ10-20mm)少量, 焼土粒(φ1-5mm)微量 |
| 第3層 | 10YR3/4 | 暗褐色土 | パミス粒(φ1-5mm)少量, P. B. (φ10-100mm)少量, 炭化粒(φ1-5mm)微量 |
| 第4層 | 10YR2/2 | 黒褐色土 | パミス粒(φ1-9mm)少量, P. B. (φ10-30mm)少量, 炭化粒(φ1-9mm)少量 |
| 第5層 | 10YR3/2 | 暗褐色土 | パミス粒(φ1-9mm)少量, 炭化粒(φ1-5mm)微量 |
| 第6層 | 10YR3/3 | 暗褐色土 | パミス粒(φ1-9mm)中量, P. B. (φ50mm大)混入, 炭化粒(φ1-3mm)極微量 |
| 第7層 | 10YR4/2 | 灰黄褐色土 | パミス粒(φ1-6mm)少量, P. B. (φ10-20mm)少量, 炭化粒(φ1-9mm)少量 |
| 第8層 | 10YR2/3 | 黒褐色土 | パミス粒(φ1-9mm)中量, ローム粒(φ1-6mm)少量 |
| 第9層 | 10YR3/2 | 黒褐色土 | パミス粒(φ1-9mm)少量, ローム粒(φ1-9mm)少量, L. B. (φ10-30mm)少量, 焼土粒(φ1-2mm)微量 |
| 第10層 | 10YR3/3 | 暗褐色土 | P. B. (φ10-60mm)中量, L. B. (φ10-30mm)少量, 炭化粒(φ1-3mm)微量 |
| 第11層 | 10YR3/2 | 黒褐色土 | L. B. (φ10-100mm)多量, L. B. 層 |

SP-0096

- | | | | |
|-----|---------|------|------------------------------------|
| 第a層 | 10YR2/2 | 黒褐色土 | パミス粒(φ1-5mm)少量, 炭化粒(φ1-9mm)微量 |
| 第b層 | 10YR3/3 | 暗褐色土 | パミス粒(φ1-9mm)少量, 焼土粒(φ1-3mm)微量 |
| 第c層 | 10YR4/4 | 褐色土 | パミス粒(φ1-9mm)中量, P. B. (φ10-40mm)少量 |

SX-009

- | | | | |
|-----|---------|------|--------------------------------|
| 第1層 | 10YR2/2 | 黒褐色土 | パミス粒(φ1-3mm)微量, 炭化粒(φ1-2mm)極微量 |
| 第2層 | 10YR3/2 | 黒褐色土 | パミス粒(φ1-5mm)少量, 炭化粒(φ1-3mm)極微量 |

SX-010

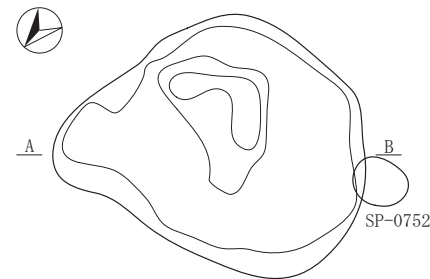

SX-010セクション

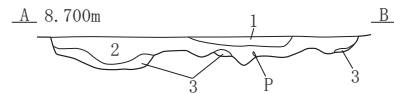

SX-010

- | | | | |
|-----|-----------------------------|------|--|
| 第1層 | 10YR2/1 | 黒色土 | パミス粒(φ1-9mm)微量, 炭化粒(φ1-3mm)極微量 |
| 第2層 | 10YR2/2 | 黒褐色土 | パミス粒(φ1-9mm)少量, P. B. (φ10-30mm)少量, 炭化粒(φ1-5mm)極微量 |
| 第3層 | 10YR2/2黒褐色土と10YR3/2黒褐色土の混合土 | | パミス粒(φ1-9mm)中量, P. B. (φ10-20mm)少量, 炭化粒(φ1-3mm)極微量 |

SX-011

- | | | | |
|-----|---------|------|-------------------------------|
| 第a層 | 10YR2/1 | 黒色土 | パミス粒(φ1-9mm)少量, 炭化粒(φ1-9mm)微量 |
| 第b層 | 10YR3/3 | 暗褐色土 | パミス粒(φ1-3mm)少量 |

SX-012

- | | | | |
|-----|---------|------|---|
| 第1層 | 10YR2/2 | 黒褐色土 | パミス粒(φ1-9mm)少量, 炭化粒(φ1-7mm)少量, 焼土粒(φ1-2mm)極微量 |
| 第2層 | 10YR3/2 | 黒褐色土 | パミス粒(φ1-3mm)少量, P. B. (φ15-20mm)少量 |

SX-013

- | | | | |
|-----|---------|------|---|
| 第1層 | 10YR3/2 | 黒褐色土 | パミス粒(φ1-9mm)少量, P. B. (φ20mm大)混入, 炭化粒(φ1-5mm)少量 |
|-----|---------|------|---|

SX-014

- | | | | |
|-----|---------|------|-------------------------------|
| 第a層 | 10YR3/3 | 暗褐色土 | パミス粒(φ1-6mm)少量, 炭化粒(φ1-5mm)少量 |
| 第b層 | 10YR3/2 | 黒褐色土 | パミス粒(φ1-6mm)少量 |

SX-011・012

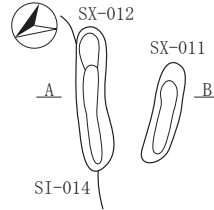

SX-011・012セクション

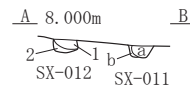

SX-013・014

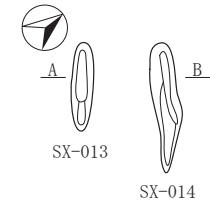

SX-013・014セクション



図 2-383 その他の遺構 -2



SX-016セクション

A 8.800m

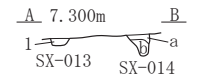
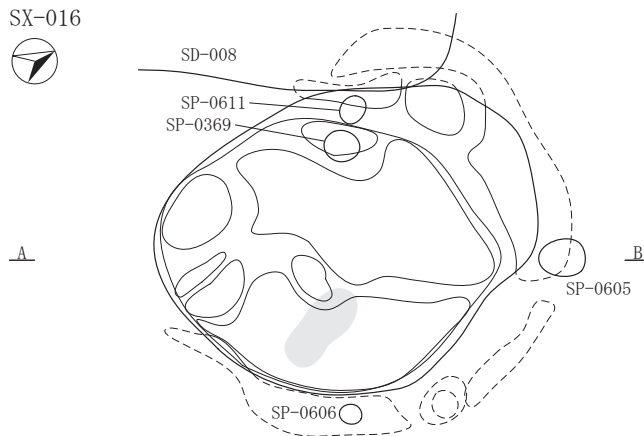
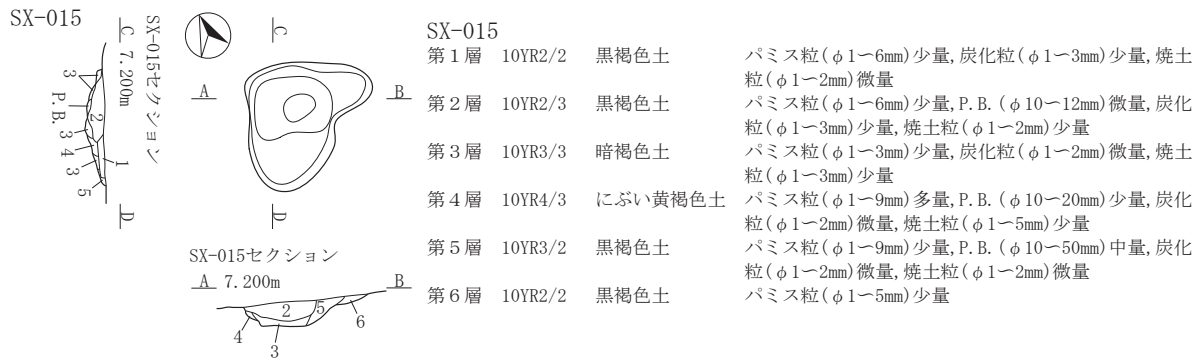
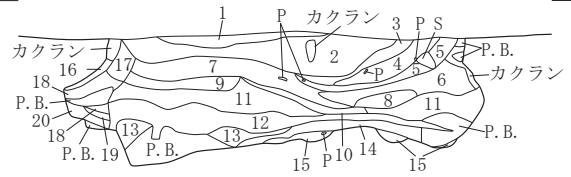

SX-016

第1層	10YR2/3	黒褐色土	パミス粒(φ1-2mm)微量, ローム粒(φ1-2mm)極微量, 炭化粒(φ1-3mm)少量
第2層	10YR2/2	黒褐色土	パミス粒(φ1-2mm)微量, ローム粒(φ1-5mm)微量, 炭化粒(φ1-9mm)少量, 炭化物(φ10-15mm)少量, 焼土粒(φ1-2mm)極微量
第3層	7.5YR2/2	黒褐色土	パミス粒(φ1-3mm)微量, P. B. (φ10mm大)混入, ローム粒(φ1-2mm)微量, L. B. (φ10mm大)混入, 炭化粒(φ1-9mm)少量, 炭化物(φ10mm)微量
第4層	7.5YR2/1	黒色土	パミス粒(φ1-9mm)少量, P. B. (φ15mm大)混入, ローム粒(φ1-2mm)微量, 炭化粒(φ1-9mm)少量, 灰少量混入
第5層	10YR2/2	黒褐色土	パミス粒(φ1-5mm)微量, ローム粒(φ1-2mm)極微量, 炭化粒(φ1-5mm)微量, 炭化物(φ10-20mm)中量, 焼土ブロック(φ15mm大)混入, 灰多量混入
第6層	10YR2/3	黒褐色土	パミス粒(φ1-9mm)多量, P. B. (φ20-50mm)多量, ローム粒(φ1-5mm)少量, 炭化粒(φ1-3mm)少量
第7層	7.5YR2/3	極暗褐色土	パミス粒(φ1-3mm)少量, ローム粒(φ1-2mm)少量, 炭化粒(φ1-3mm)少量, 炭化物(φ10-20mm)微量
第8層	7.5YR2/2	黒褐色土	パミス粒(φ1-5mm)少量, P. B. (φ10-15mm)微量, ローム粒(φ1-3mm)微量, 炭化粒(φ1-5mm)少量
第9層	10YR2/3	黒褐色土	パミス粒(φ1-9mm)微量, ローム粒(φ1-2mm)微量, 炭化粒(φ1-3mm)少量, 粘土粒(φ1-5mm)微量
第10層	7.5YR2/2	黒褐色土	パミス粒(φ1-5mm)微量, ローム粒(φ5-9mm)微量, 炭化粒(φ1-9mm)少量, 炭化物(φ10mm)多量, 焼土粒(φ1-3mm)微量, 灰中量混入
第11層	10YR3/2	黒褐色土	パミス粒(φ1-9mm)少量, ローム粒(φ1-2mm)微量, 炭化粒(φ1-3mm)少量, 焼土粒(φ1-2mm)極微量, 灰微量混入
第12層	10YR3/3	暗褐色土	パミス粒(φ1-9mm)中量, P. B. (φ10-20mm)少量, ローム粒(φ1-2mm)少量, 炭化粒(φ1-2mm)微量, 粘土粒(φ1-3mm)少量, 10YR4/4褐色土ブロック(φ30mm)微量
第13層	10YR4/4	褐色土	パミス粒(φ1-5mm)微量, P. B. (φ50mm大)混入, ローム粒(φ1-9mm)中量, L. B. (φ10-15mm)少量, 炭化粒(φ1-2mm)微量, 粘土粒(φ1-3mm)少量, 白色粘土ブロック(φ20mm大)混入
第14層	10YR3/4	暗褐色土	パミス粒(φ1-9mm)少量, L. B. 層
第15層	10YR1.7/1	黒色土	パミス粒(φ1-3mm)少量, ローム粒(φ1-5mm)微量, 炭化粒(φ1-2mm)極微量, 焼土粒(φ1-2mm)極微量, 粘土粒(φ1-2mm)微量
第16層	10YR2/3	黒褐色土	パミス粒極微量, ローム粒(φ1-3mm)微量
第17層	10YR3/2	黒褐色土	パミス粒(φ1-9mm)微量, ローム粒(φ1-5mm)極微量, 炭化粒(φ1-9mm)少量
第18層	10YR2/3	黒褐色土	パミス粒(φ3-5mm)微量, ローム粒(φ1-2mm)微量, 炭化粒(φ1-3mm)微量, 10YR3/2黒褐色土ブロック(φ10-30mm)中量
第19層	10YR3/2	黒褐色土	パミス粒(φ1-5mm)少量, P. B. (φ10-30mm)微量, ローム粒(φ1-5mm)少量, L. B. (φ10-20mm)少量, 炭化粒(φ1-3mm)微量
第20層	10YR3/3	暗褐色土	パミス粒(φ1-5mm)微量, ローム粒(φ3-9mm)少量, L. B. (φ20mm大)混入, 炭化粒(φ1-3mm)微量
カクラン	10YR3/2	黒褐色土	パミス粒(φ1-5mm)中量, 炭化粒(φ1-3mm)少量, ローム粒(φ1-2mm)極微量

図 2-384 その他の遺構 -3

SX-016(土器)出土遺物位置図1

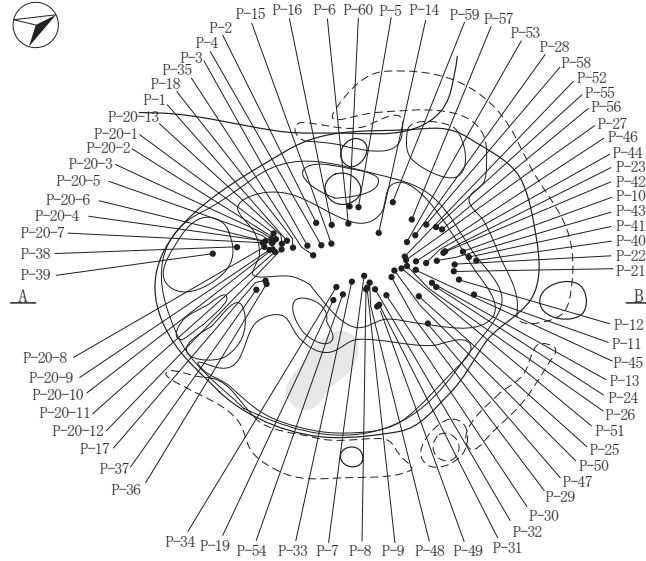

SX-016(土器)出土遺物位置図2

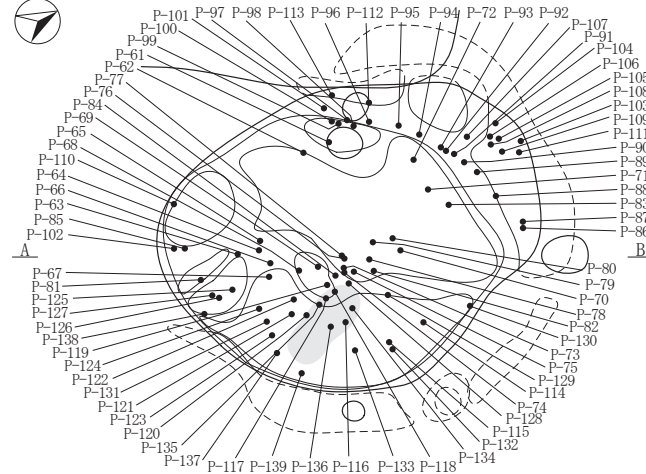

SX-016(石器・石製品)出土遺物位置図・炭化物・火山灰サンプル位置図



図 2-385 その他の遺構 -4



SX-017

第あ層	10YR1.7/1	黒色土	パミス粒(φ1-9mm)微量,炭化粒(φ1-9mm)少量,焼土粒(φ1-3mm)極微量
第い層	10YR2/1	黒色土	パミス粒(φ1-3mm)微量,炭化粒(φ1-5mm)極微量,焼土粒(φ1-3mm)極微量
第う層	10YR2/1	黒色土	パミス粒(φ1-5mm)微量,炭化粒(φ1-3mm)極微量,焼土粒(φ1-3mm)極微量
第え層	10YR3/2	黒褐色土	パミス粒(φ1-5mm)微量,炭化粒(φ1-2mm)極微量
第お層	10YR2/2	黒褐色土と10YR4/3にぶい黄褐色土の混合土	パミス粒(φ1-5mm)少量,炭化粒(φ1-2mm)極微量
第か層	10YR3/2	黒褐色土と10YR4/2灰黄褐色土の混合土	パミス粒(φ1-9mm)少量
第き層	10YR4/4	褐色土	パミス粒(φ1-9mm)少量,P.B.(φ10-50mm)中量,炭化粒(φ1-3mm)極微量
第く層	10YR3/2	黒褐色土	パミス粒(φ1-9mm)微量,炭化粒(φ1-2mm)極微量
第け層	10YR2/2	黒褐色土	パミス粒(φ1-3mm)微量,炭化粒(φ1-3mm)微量
第こ層	10YR2/2	黒褐色土	パミス粒(φ1-5mm)微量
第さ層	10YR3/2	黒褐色土	パミス粒(φ1-5mm)微量
第し層	10YR4/3	にぶい黄褐色土と10YR6/6明黄褐色土の混合土	パミス粒(φ1-3mm)微量,炭化粒(φ1-2mm)極微量
第す層	10YR2/1	黒色土	パミス粒(φ1-9mm)少量,炭化粒(φ1-3mm)微量,焼土粒(φ1-3mm)極微量

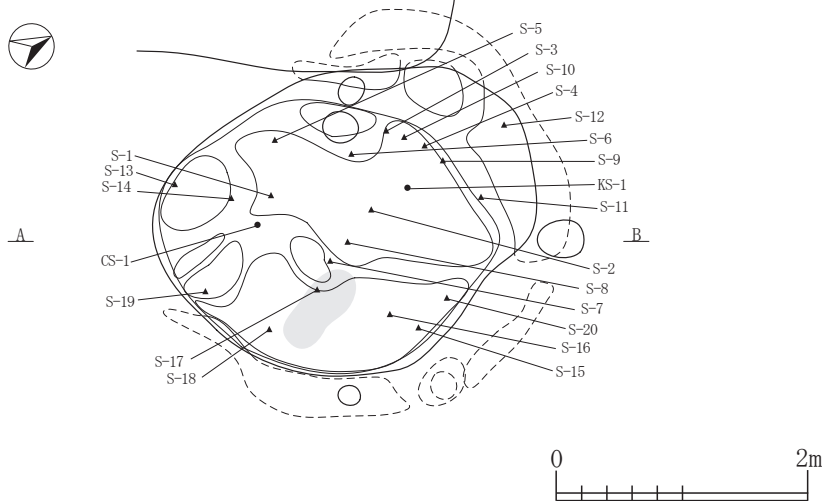
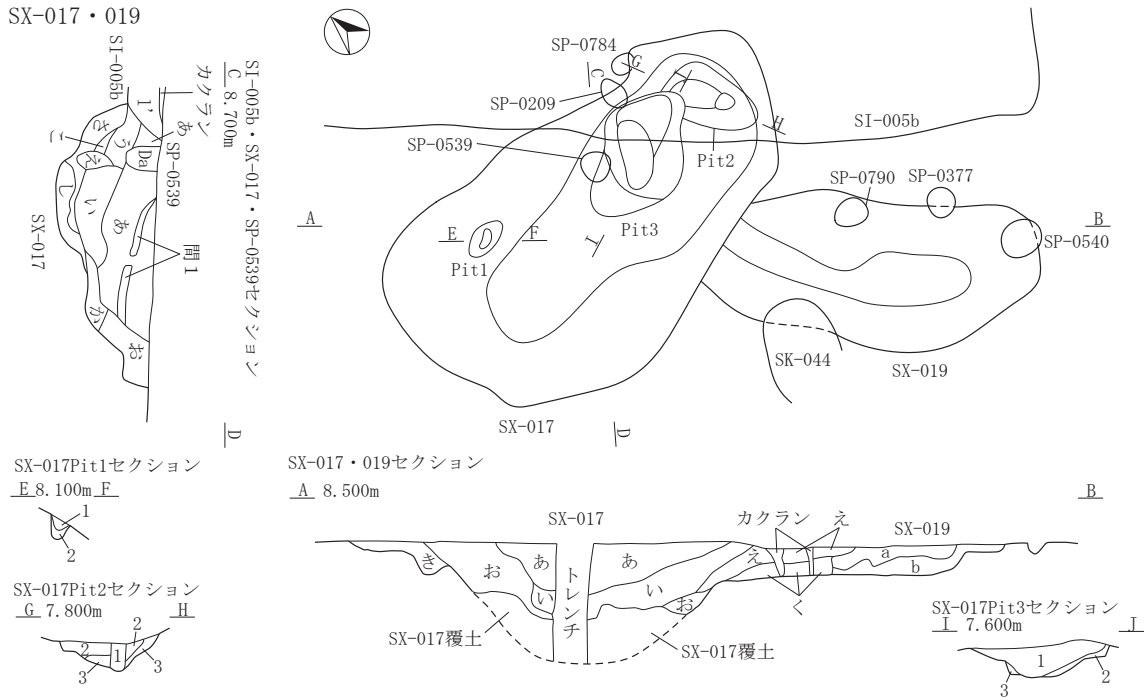
SX-017Pit1

第1層	10YR3/2	黒褐色土	パミス粒(φ1-3mm)微量,炭化粒(φ1-2mm)微量
第2層	10YR3/3	暗褐色土	パミス粒(φ1-3mm)微量,炭化粒(φ1-2mm)微量,焼土粒(φ1-3mm)極微量

SX-017Pit2

第1層	10YR2/2	黒褐色土	パミス粒(φ1-3mm)微量
第2層	10YR3/2	黒褐色土	パミス粒(φ1-5mm)少量
第3層	10YR4/4	褐色土	パミス粒(φ1-3mm)少量,ローム粒(φ1-9mm)微量

SX-017Pit3

第1層	10YR2/2	黒褐色土	パミス粒(φ1-3mm)微量
第2層	10YR3/2	黒褐色土	パミス粒(φ1-9mm)少量,P.B.(φ10-40mm)中量
第3層	10YR4/3	にぶい黄褐色土	パミス粒(φ1-5mm)微量,ローム粒(φ1-9mm)少量

SX-019

第a層	10YR3/2	黒褐色土	パミス粒(φ1-9mm)微量,L.B.(φ10-20mm)微量,炭化粒(φ1-3mm)微量
第b層	10YR3/3	暗褐色土	パミス粒(φ1-9mm)微量,P.B.(φ10-30mm)少量,炭化粒(φ1-5mm)微量
SI-005a・b			
第1'層	10YR4/4	褐色土	パミス粒(φ1-9mm)少量,P.B.(φ10-60mm)多量,L.B.(φ10-80mm)多量,炭化粒(φ1-3mm)極微量
SP-0539			
第Da層	10YR2/2	黒褐色土	パミス粒(φ1-3mm)極微量,炭化粒(φ1-2mm)極微量

SX-017・SX-019出土遺物位置図



図 2-386 その他の遺構 -5



SX-018			
第1層	10YR3/3	暗褐色土	パミス粒(φ1-3mm)微量, 焼土粒(φ1-9mm)微量
第2層	10YR4/4	褐色土	パミス粒(φ1-5mm)微量, ローム粒(φ1-9mm)中量, L.B.(φ10-50mm)中量, 炭化粒(φ1-2mm)極微量, 焼土粒(φ1-9mm)少量
第3層	10YR4/3	にぶい黄褐色土	パミス粒(φ1-9mm)少量, ローム粒(φ1-6mm)微量, 炭化粒(φ1-3mm)極微量
第4層	10YR3/2	黒褐色土	パミス粒(φ1-9mm)少量, ローム粒(φ1-5mm)少量, 炭化粒(φ1-3mm)微量, 焼土粒(φ1-9mm)微量
第5層	10YR3/3	暗褐色土	パミス粒(φ1-3mm)微量, 炭化粒(φ1-3mm)極微量
第6層	10YR4/4	褐色土	L.B.(φ20-60mm)多量, 炭化粒(φ1-3mm)極微量
第7層	7.5YR5/6	明褐色土	炭化粒(φ1-5mm)少量, 焼土粒(φ1-9mm)微量
SK-044			
第a層	10YR3/2	黒褐色土	パミス粒(φ1-3mm)微量, 炭化粒(φ1-3mm)極微量
第b層	10YR4/3	にぶい黄褐色土	パミス粒(φ1-9mm)少量, 炭化粒(φ1-2mm)極微量

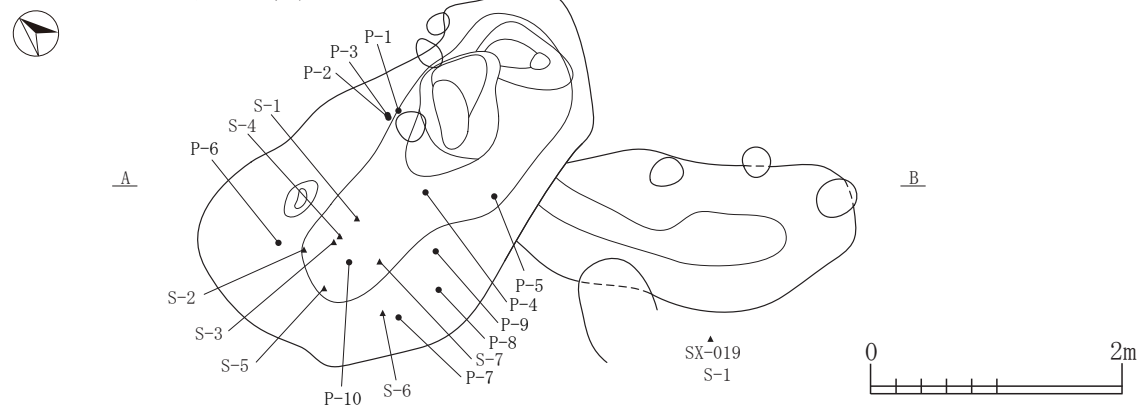
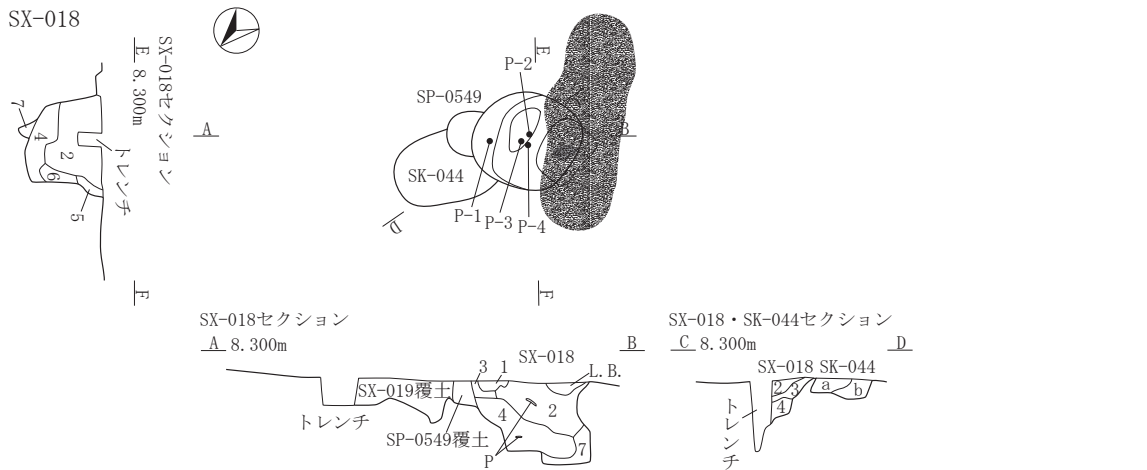
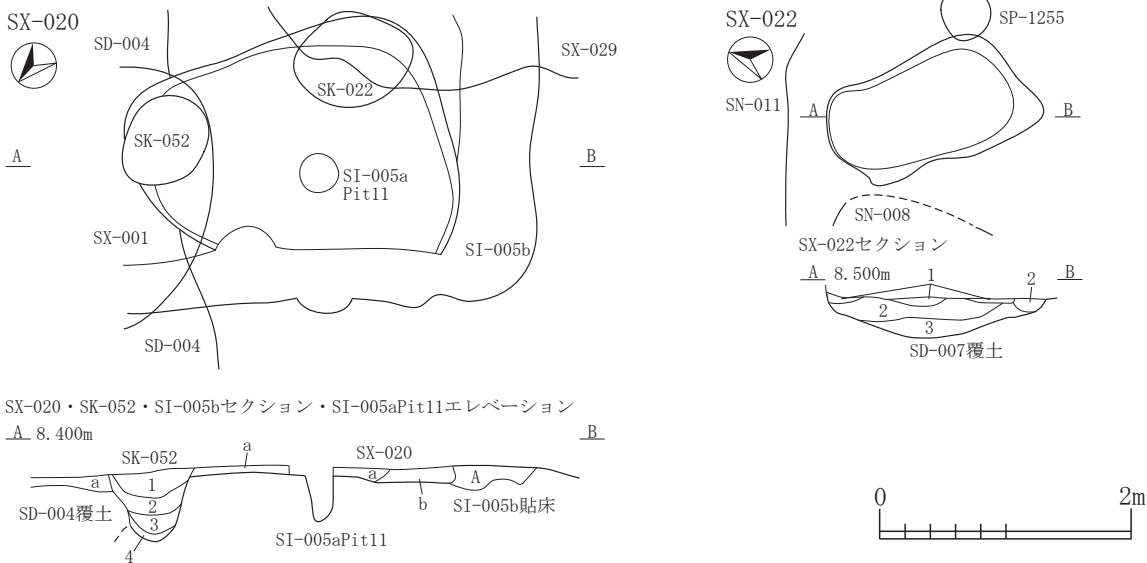

SX-020			
第a層	10YR3/2	黒褐色土	パミス粒(φ1-9mm)少量, P.B.(φ10-30mm)少量, ローム粒(φ1-9mm)少量, 炭化粒(φ1-3mm)微量
第b層	10YR2/2	黒褐色土	パミス粒(φ1-9mm)中量, P.B.(φ10-40mm)少量, ローム粒(φ1-5mm)微量, 炭化粒(φ1-5mm)微量, 焼土粒(φ1-9mm)極微量
SK-052			
第1層	10YR3/2	黒褐色土	パミス粒(φ1-9mm)少量, ローム粒(φ1-9mm)少量, L.B.(φ10-25mm)少量, 炭化粒(φ1-3mm)微量
第2層	10YR3/3	暗褐色土	パミス粒(φ1-9mm)少量, ローム粒(φ1-9mm)中量, L.B.(φ10-20mm)少量, 炭化粒(φ1-5mm)微量, 焼土粒(φ1-3mm)極微量
第3層	10YR3/2	黒褐色土	パミス粒(φ1-9mm)少量, ローム粒(φ1-9mm)微量, 炭化粒(φ1-3mm)極微量
第4層	10YR3/3	暗褐色土	パミス粒(φ1-5mm)微量, ローム粒(φ1-9mm)少量, 炭化粒(φ1-3mm)極微量
SI-005b貼床			
第A層	10YR2/2	黒褐色土	パミス粒(φ1-9mm)少量, P.B.(φ10-30mm)少量, ローム粒(φ1-9mm)少量, L.B.(φ10-25mm)少量, 炭化粒(φ1-3mm)極微量
SX-022			
第1層	10YR3/3	暗褐色土	パミス粒(φ1-9mm)中量, P.B.(φ10-30mm)中量, L.B.(φ10-20mm)少量, 炭化粒(φ1-7mm)少量, 焼土粒(φ1-6mm)微量
第2層	10YR2/2	黒褐色土	パミス粒(φ1-9mm)少量, P.B.(φ10-50mm)少量, 炭化粒(φ1-9mm)微量
第3層	10YR2/2	黒褐色土	パミス粒(φ1-9mm)中量, P.B.(φ10-50mm)中量, L.B.(φ20-30mm)少量, 炭化粒(φ5-9mm)微量

図 2-387 その他の遺構 -6



図 2-388 その他の遺構 -7

SX-031

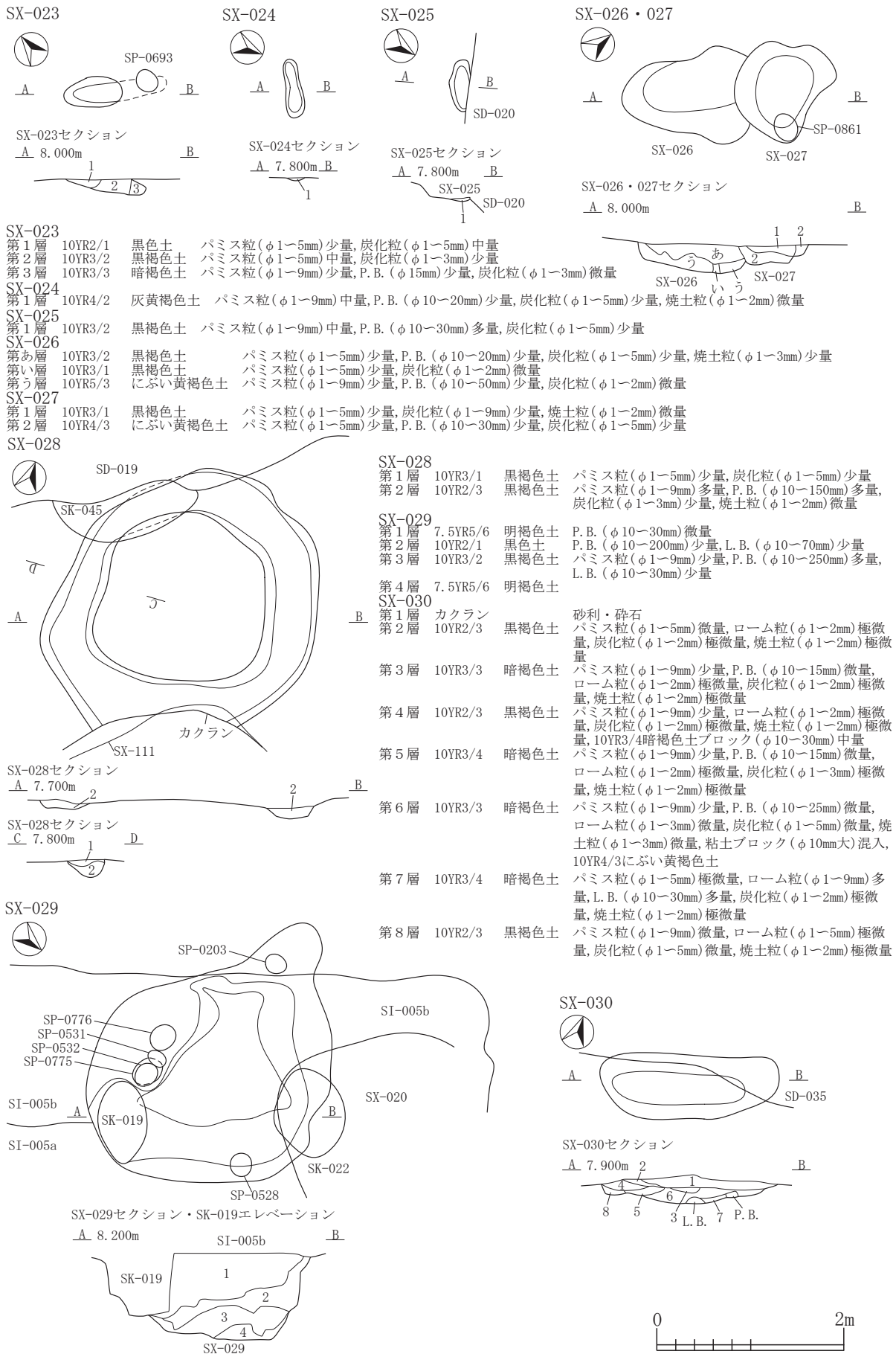
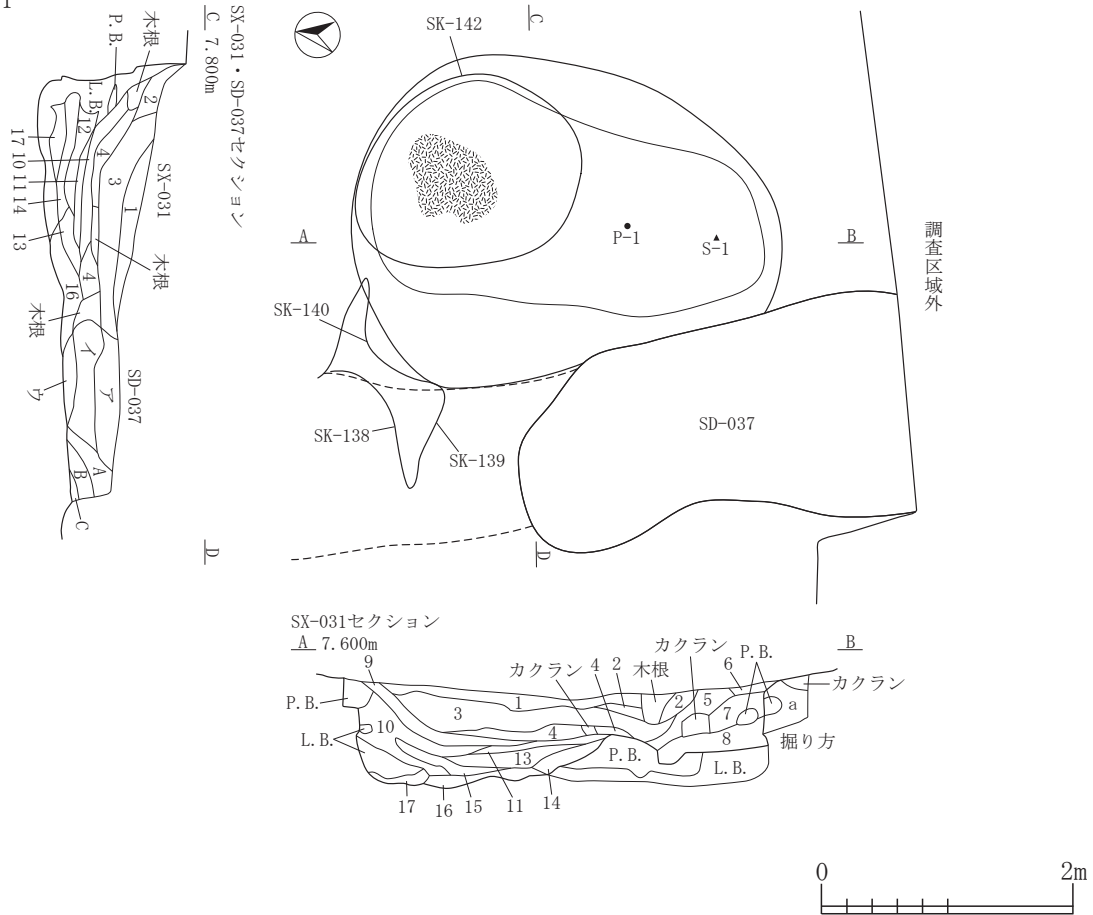

層	土質	特徴
第1層	10YR3/2 黒褐色土	パミス粒(φ1-5mm)極微量, ローム粒(φ1-2mm)微量, 炭化粒(φ1-2mm)極微量, 炭化物(φ10-15mm)極微量
第2層	10YR2/3 黒褐色土	パミス粒(φ1-2mm)微量, P.B.(φ10mm大)混入, ローム粒(φ3-5mm)微量, 炭化粒(φ1-2mm)微量, 粘土粒(φ5mm)微量
第3層	10YR2/2 黒褐色土	ローム粒(φ1-5mm)微量, 炭化粒(φ1-2mm)少量
第4層	10YR3/3 暗褐色土	パミス粒(φ1-3mm)微量, ローム粒(φ1-3mm)少量, 10YR3/2黒褐色土粒(φ1-5mm)少量
第5層	10YR4/3 にぶい黄褐色土	ローム粒(φ1-9mm)少量, L.B.(φ10-20mm)微量, 粘土粒(φ5-6mm)極微量
第6層	10YR4/2 灰黄褐色土	パミス粒(φ1-9mm)少量, ローム粒(φ1-9mm)中量, L.B.(φ10mm)少量, 10YR3/2黒褐色土ブロック(φ10-20mm)少量
第7層	10YR4/6 褐色土	パミス粒(φ1-3mm)少量, P.B.(φ10-40mm)微量, ローム粒(φ1-9mm)多量, L.B.(φ10-50mm)微量, 10YR2/2黒褐色土ブロック(φ10-20mm)中量
第8層	10YR2/2 黒褐色土	パミス粒(φ1-9mm)少量, P.B.(φ10-80mm)少量, ローム粒(φ1-9mm)中量, L.B.(φ10-30mm)少量
第9層	10YR2/3 黒褐色土	パミス粒(φ1-9mm)多量, P.B.(φ30-100mm)中量, ローム粒(φ1-9mm)微量
第10層	10YR4/3 にぶい黄褐色土	パミス粒(φ1-9mm)少量, P.B.(φ10-50mm)微量, ローム粒(φ1-9mm)中量, L.B.(φ40-100mm)微量
第11層	10YR3/4 暗褐色土	パミス粒(φ1-9mm)微量, P.B.(φ10-40mm)微量, ローム粒(φ1-9mm)微量, L.B.(φ10-20mm)微量, 10YR3/2黒褐色土ブロック(φ30-40mm)少量
第12層	10YR3/3 暗褐色土	パミス粒(φ1-9mm)中量, P.B.(φ20-30mm大)混入, ローム粒(φ1-9mm)中量, L.B.(φ10mm)少量, 10YR2/3黒褐色土粒(φ1-5mm)少量, 10YR2/3黒褐色土ブロック(φ10-30mm)中量
第13層	10YR3/2 黒褐色土	パミス粒(φ1-9mm)多量, P.B.(φ10-30mm)少量, ローム粒(φ1-9mm)多量, L.B.(φ10mm)中量
第14層	10YR3/1 黒褐色土	L.B.(φ10-20mm)極多量, 10YR3/3暗褐色土粒(φ1-3mm)微量, 10YR2/3黒褐色土ブロック(φ10-20mm)極多量
第15層	10YR3/3 暗褐色土	パミス粒(φ3-9mm)少量, P.B.(φ10-20mm)少量, ローム粒(φ1-9mm)多量, L.B.(φ10-30mm)微量, 10YR2/1黒色土粒(φ1-5mm)少量
第16層	10YR2/2 黒褐色土	パミス粒(φ1-3mm)微量, P.B.(φ10-20mm)微量, ローム粒(φ1-3mm)微量, L.B.(φ10-30mm)中量, 10YR4/4褐色土ブロック(φ10-20mm)少量
第17層	10YR5/6 黄褐色土	パミス粒(φ5-9mm)少量, P.B.(φ10-30mm)中量, ローム粒(φ1-9mm)極多量, L.B.(φ10-30mm)少量, 10YR2/2黒褐色土ブロック(φ10-20mm)少量
第a層	7.5YR2/2 黒褐色土	パミス粒(φ1-5mm)微量, P.B.(φ120-160mm大)混入, ローム粒(φ1-3mm)微量, 10YR2/3黒褐色土ブロック(φ10-15mm)少量, 掘り方
SD-037		
第ア層	10YR3/2 黒褐色土	パミス粒(φ1-5mm)少量, P.B.(φ10mm)極微量, ローム粒(φ1-3mm)微量, 10YR3/2黒褐色土粒(φ1-3mm)少量
第イ層	10YR2/3 黒褐色土	パミス粒(φ1-9mm)少量, P.B.(φ10-15mm)微量, ローム粒(φ1-5mm)少量, L.B.(φ10-20mm)少量, 白色粘土粒(φ3-5mm)微量, 白色粘土ブロック(φ10mm大)混入, 10YR3/2黒褐色土ブロック(φ10-15mm)少量
第ウ層	10YR2/2 黒褐色土	パミス粒(φ1-5mm)微量, P.B.(φ10-15mm)極微量, ローム粒(φ1-5mm)微量, L.B.(φ10-20mm)微量, 粘土粒(φ1-3mm)少量
第A層	10YR2/3 黒褐色土	パミス粒(φ1-3mm)少量, ローム粒(φ1-5mm)微量, L.B.(φ10mm)極微量
第B層	7.5YR2/2 黒褐色土	パミス粒(φ1-2mm)極微量, ローム粒(φ1-2mm)微量
第C層	10YR3/1 黒褐色土	パミス粒(φ1-2mm)極微量, ローム粒(φ1-2mm)極微量, 10YR2/2黒褐色土粒(φ3-5mm)微量

図 2-389 その他の遺構 -8

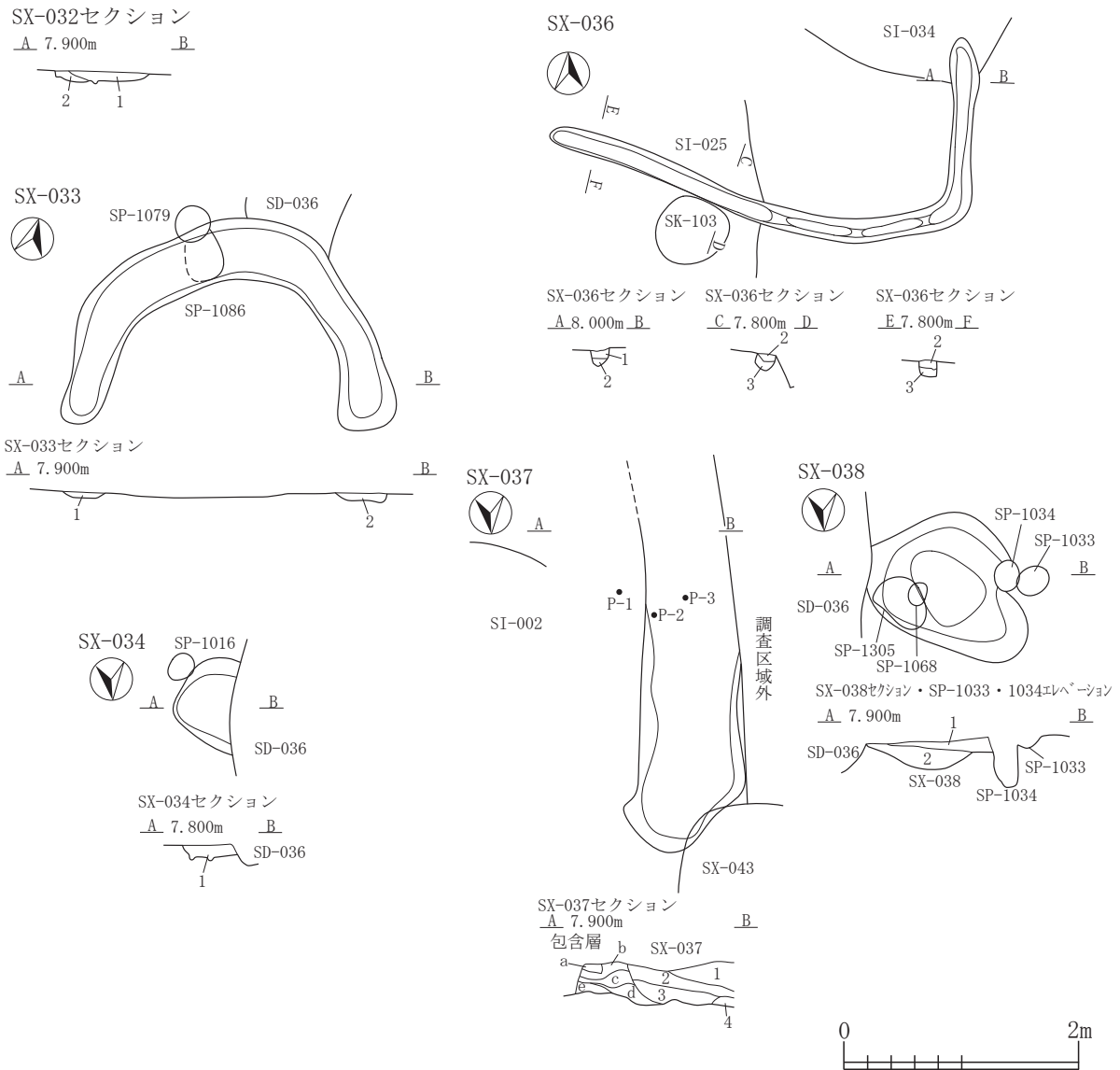

SX-032

第1層	10YR2/3	黒褐色土	パミス粒(φ1-9mm)中量, P. B. (φ10-15mm)少量, 炭化粒(φ1-5mm)少量, 焼土粒(φ1-5mm)少量
第2層	10YR2/2	黒褐色土	パミス粒(φ1-5mm)少量, P. B. (φ10-15mm)少量, 炭化粒(φ1-5mm)少量, 焼土粒(φ1-3mm)少量

SX-033

第1層	10YR2/2	黒褐色土	パミス粒(φ1-9mm)少量, P. B. (φ10-50mm)多量, 炭化粒(φ1-9mm)少量, 焼土粒(φ1-5mm)少量
第2層	10YR2/3	黒褐色土	パミス粒(φ1-9mm)少量, 炭化粒(φ1-9mm)少量, 焼土粒(φ1-3mm)少量

SX-034

第1層	10YR4/2	灰黄褐色土	パミス粒(φ1-9mm)少量, 炭化粒(φ1-9mm)少量, 焼土粒(φ1-5mm)少量
-----	---------	-------	--

SX-036

第1層	10YR2/3	黒褐色土	ローム粒(φ3-5mm)微量
第2層	10YR3/3	暗褐色土	ローム粒(φ5-9mm)中量, L. B. (φ10-30mm)中量, 焼土粒(φ3-5mm)微量
第3層	10YR2/3	黒褐色土	ローム粒(φ5-9mm)少量

SX-037

第1層	10YR2/3	黒褐色土	パミス粒(φ1-3mm)少量, 炭化粒(φ1-5mm)少量, 焼土粒(φ1-6mm)少量
第2層	10YR3/1	黒褐色土	パミス粒(φ1-3mm)少量, 炭化粒(φ1-5mm)少量, 焼土粒(φ5mm)微量
第3層	10YR2/2	黒褐色土	パミス粒(φ1-9mm)少量, P. B. (φ10-30mm)少量, 炭化粒(φ1-3mm)少量
第4層	10YR3/3	暗褐色土	パミス粒(φ1-5mm)少量, P. B. (φ50mm大)混入, 炭化粒(φ1-2mm)微量
包含層			
第a層	10YR2/1	黒色土	
第b層	10YR6/4	にぶい黄橙色土	10YR4/6褐色土中量
第c層	10YR2/2	黒褐色土	パミス粒(φ1-2mm)微量, 炭化粒(φ1-3mm)微量, 焼土粒(φ1-5mm)少量
第d層	10YR3/4	暗褐色土	パミス粒(φ1-9mm)少量, 炭化粒(φ1-3mm)微量, 焼土粒(φ1-3mm)微量
第e層	10YR4/6	褐色土	パミス粒(φ1-6mm)少量

SX-038

第1層	10YR4/2	灰黄褐色土	パミス粒(φ1-9mm)少量, 炭化粒(φ1-5mm)少量, 焼土粒(φ1-3mm)少量
第2層	10YR5/2	灰黄褐色土	パミス粒(φ1-9mm)少量, 炭化粒(φ1-3mm)微量

図 2-390 その他の遺構 -9

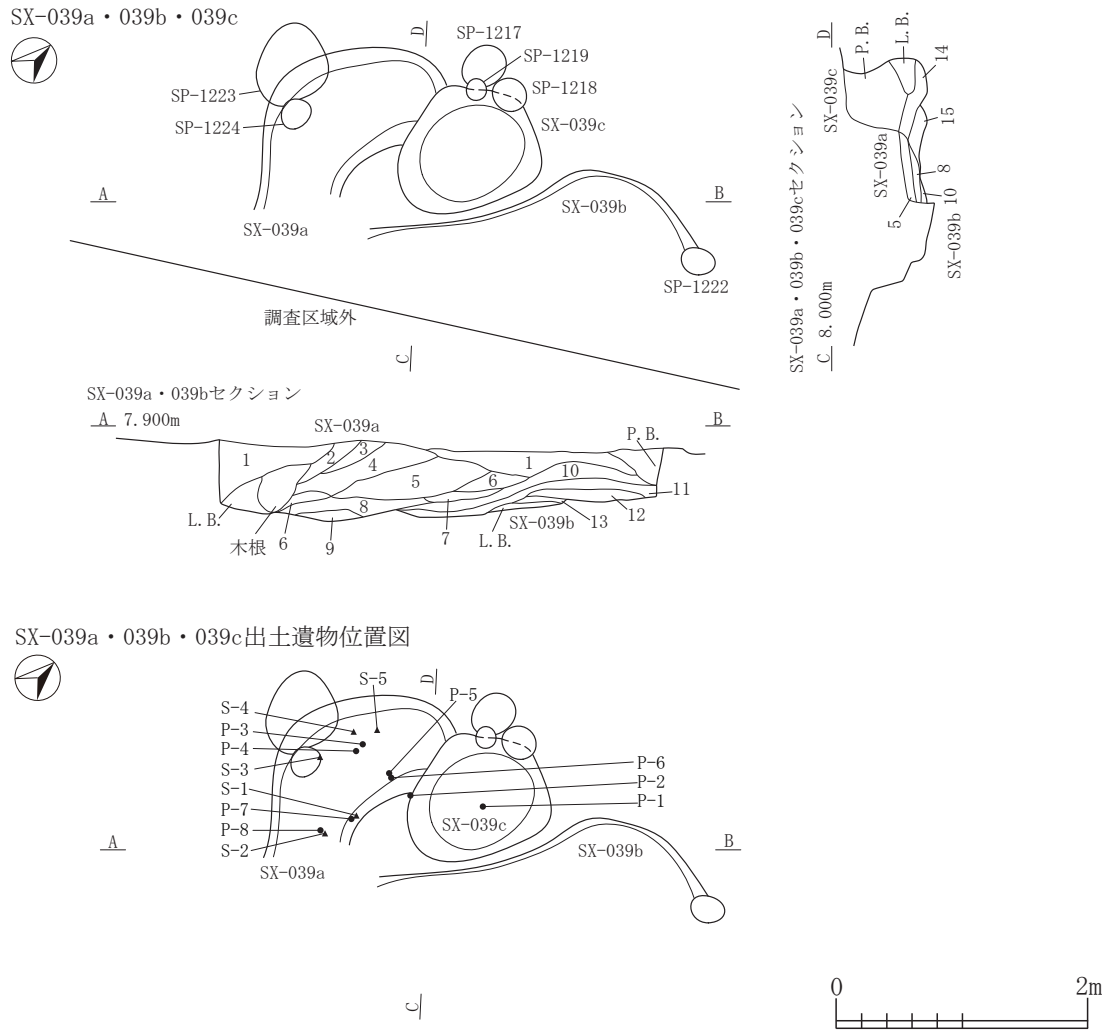

SX-039a			
第1層	10YR3/3	暗褐色土	パミス粒(φ1-5mm)少量, P. B. (φ10-50mm)微量, ローム粒(φ1-3mm)微量, L. B. (φ10-20mm)少量, 白色粘土粒(φ1-3mm)微量
第2層	10YR3/2	黒褐色土	パミス粒(φ1-9mm)微量, P. B. (φ10-20mm)少量, ローム粒(φ5-9mm)微量, L. B. (φ10-20mm)微量, 炭化粒(φ1-2mm)微量
第3層	10YR2/3	黒褐色土	パミス粒(φ1-3mm)微量, ローム粒(φ1-2mm)極微量, 炭化粒(φ1-3mm)極微量
第4層	10YR2/2	黒褐色土	パミス粒(φ1-9mm)微量, ローム粒(φ1-3mm)微量, 炭化粒極微量
第5層	7.5YR2/2	黒褐色土	パミス粒(φ1-2mm)極微量, ローム粒極微量, 炭化粒(φ1-5mm)少量, 炭化物(φ10-20mm大)混入
第6層	10YR3/1	黒褐色土	パミス粒(φ1-9mm)少量, P. B. (φ10-20mm)微量, ローム粒(φ1-9mm)微量, 炭化粒(φ1-2mm)微量
第7層	7.5YR3/3	暗褐色土	パミス粒(φ1-2mm)極微量, ローム粒(φ1-5mm)中量, 炭化粒(φ1-3mm)微量
第8層	10YR2/2	黒褐色土	パミス粒(φ1-2mm)微量, ローム粒(φ1-5mm)微量, L. B. (φ10mm)少量
第9層	10YR2/1	黒色土	パミス粒(φ1-5mm)微量, ローム粒(φ1-9mm)少量, L. B. (φ10-20mm)少量
SX-039b			
第10層	7.5YR2/2	黒褐色土	パミス粒(φ1-9mm)少量, P. B. (φ10-40mm)多量, ローム粒(φ1-9mm)中量, L. B. (φ20-30mm)極多量
第11層	7.5YR2/2	黒褐色土	パミス粒(φ1-2mm)微量, ローム粒(φ1-9mm)少量, L. B. (φ10-20mm)少量
第12層	10YR3/4	暗褐色土	パミス粒(φ1-2mm)微量, P. B. (φ20-30mm)微量, 7.5YR3/3暗褐色土ブロック(φ10-15mm)少量
第13層	7.5YR2/3	極暗褐色土	パミス粒(φ1-5mm)微量, P. B. (φ30mm大)混入, ローム粒(φ1-9mm大)混入, L. B. (φ10-30mm)微量
SX-039c			
第14層	10YR2/3	黒褐色土	パミス粒(φ1-5mm)少量, P. B. (φ20-30mm)中量, ローム粒(φ3-5mm)少量, L. B. (φ10-20mm)微量
第15層	10YR2/2	黒褐色土	パミス粒(φ1-2mm)極微量, ローム粒(φ1-5mm)微量

図 2-391 その他の遺構 -10

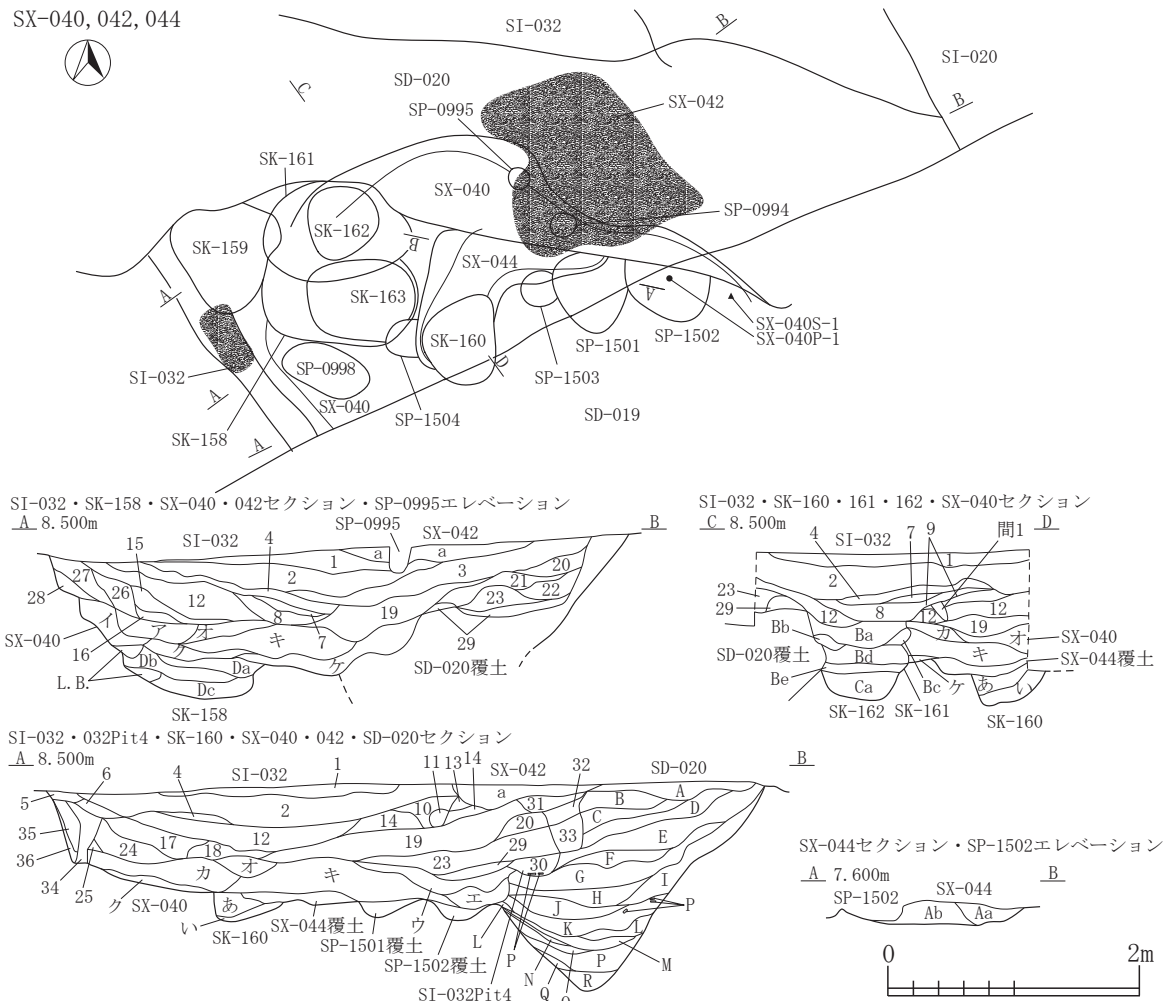

SX-040		
第ア層	10YR2/1 黒色土	パミス粒(φ1-9mm)少量,炭化粒(φ1-3mm)極微量
第イ層	10YR3/2黒褐色土と10YR2/2黒褐色土の混合土	パミス粒(φ1-9mm)中量, P. B. (φ10-20mm)少量, ローム粒(φ1-9mm)中量, L. B. (φ10-30mm)少量, 炭化粒(φ1-5mm)微量
第ウ層	10YR4/4 褐色土	P. B. (φ20-30mm)少量, ローム粒(φ5-9mm)少量
第エ層	7.5YR4/4 褐色土	P. B. (φ20mm)少量, ローム粒(φ1-9mm)中量, L. B. (φ10-15mm)中量
第オ層	10YR3/3 暗褐色土	パミス粒(φ5-9mm)多量, P. B. (φ10-20mm)多量, ローム粒(φ1-9mm)中量, L. B. (φ10-50mm)中量
第カ層	10YR3/4 暗褐色土	パミス粒(φ1-9mm)中量, P. B. (φ10-30mm)中量, ローム粒(φ1-9mm)多量, L. B. (φ10-80mm)多量, 焼土粒(φ5mm)少量
第キ層	10YR4/2 灰黄褐色土	P. B. (φ15mm)少量, ローム粒(φ3-5mm)多量, L. B. (φ10-30mm)多量, 焼土粒(φ3-5mm)微量
第ク層	10YR6/6 明黄褐色土	ローム層
第ケ層	10YR3/2 黒褐色土	パミス粒(φ1-9mm)少量, ローム粒(φ1-9mm)多量, L. B. (φ10-40mm)中量, 炭化粒(φ1-5mm)極微量
SX-042		
第a層	10YR3/4 暗褐色土	パミス粒(φ1-9mm)多量, P. B. (φ10-30mm)少量, 焼土粒(φ1-3mm)少量
SX-044		
第Aa層	10YR4/2 灰黄褐色土	パミス粒(φ1-5mm)中量, P. B. (φ10-13mm)少量, ローム粒(φ1-9mm)中量, L. B. (φ10-30mm)中量, 炭化粒(φ1-9mm)少量, 焼土粒(φ1-3mm)微量
第Ab層	10YR3/3 暗褐色土	パミス粒(φ1-9mm)少量, P. B. (φ10-15mm)少量, L. B. (φ10-70mm)多量, 炭化粒(φ1-5mm)少量, 焼土粒(φ1-3mm)微量
SI-032		
第1層	10YR4/3 にぶい黄褐色土	パミス粒(φ1-5mm)少量, ローム粒(φ1-9mm)中量, L. B. (φ10-30mm)中量, 炭化粒(φ1-3mm)微量, 焼土粒(φ1-3mm)少量
第2層	10YR4/4 褐色土	パミス粒(φ1-9mm)少量, P. B. (φ10-50mm)中量, ローム粒(φ1-9mm)中量, L. B. (φ10-30mm)中量, 炭化粒(φ1-5mm)少量
第3層	10YR3/2 黒褐色土	パミス粒(φ1-9mm)少量, ローム粒(φ1-9mm)少量, 炭化粒(φ1-3mm)微量
第4層	10YR3/2 黒褐色土	パミス粒(φ5-9mm)少量, P. B. (φ10-25mm)少量, 炭化粒(φ1-3mm)微量
第5層	10YR3/2 黒褐色土	パミス粒(φ5-9mm)少量, 焼土粒(φ1-3mm)微量
第6層	10YR4/6 褐色土	パミス粒(φ1-3mm)少量, 焼土粒(φ3mm)微量
第7層	10YR3/2 黒褐色土	パミス粒(φ1-9mm)少量, ローム粒(φ1-5mm)微量, 炭化粒(φ1-3mm)極微量
第8層	10YR3/3 暗褐色土	パミス粒(φ1-9mm)少量, ローム粒(φ1-9mm)微量, 炭化粒(φ1-5mm)極微量
第9層	10YR3/2 黒褐色土	パミス粒(φ1-9mm)少量, ローム粒(φ1-5mm)微量, 炭化粒(φ1-2mm)極微量
第10層	10YR4/3 にぶい黄褐色土	P. B. (φ10-30mm)少量, ローム粒(φ1-9mm)少量, L. B. (φ10-30mm)少量, 焼土粒(φ1-3mm)微量
第11層	10YR2/3 黒褐色土	ローム粒(φ1-9mm)少量, L. B. (φ10-15mm)少量, 炭化粒(φ1-3mm)少量
第12層	10YR4/3 にぶい黄褐色土	パミス粒(φ1-9mm)中量, P. B. (φ10-20mm)少量, ローム粒(φ1-5mm)微量, 炭化粒(φ1-2mm)微量
第13層	10YR5/3 にぶい黄褐色土	パミス粒(φ3-5mm)微量, P. B. (φ10-20mm)微量
第14層	10YR4/3 にぶい黄褐色土	P. B. (φ10-30mm)少量, ローム粒(φ1-9mm)少量, L. B. (φ10-30mm)少量, 焼土粒(φ1-3mm)微量
第15層	10YR3/3 暗褐色土	パミス粒(φ1-9mm)少量, P. B. (φ10-30mm)少量, ローム粒(φ1-9mm)中量, L. B. (φ10-400mm)少量, 炭化粒(φ1-3mm)微量

図 2-392 その他の遺構 -11

第16層	10YR3/3	暗褐色土	パミス粒(φ1-9mm)微量, ローム粒(φ1-5mm)微量, 炭化粒(φ1-3mm)極微量
第17層	7.5YR5/6	明褐色土と10YR3/4暗褐色土の混合土	P. B. (φ20-30mm)少量
第18層	10YR3/1	黒褐色土	L. B. (φ10-70mm)少量
第19層	10YR3/2	黒褐色土	パミス粒(φ1-9mm)少量, P. B. (φ10-15mm)少量, ローム粒(φ1-5mm)少量, L. B. (φ10-40mm)少量
第20層	10YR4/3	にぶい黄褐色土	パミス粒(φ5-9mm)中量
第21層	10YR3/2	黒褐色土	パミス粒(φ1-9mm)少量, P. B. (φ10-15mm)微量, 炭化粒(φ1-3mm)極微量
第22層	10YR3/3	暗褐色土	パミス粒(φ1-9mm)少量, 炭化粒(φ1-5mm)微量, 焼土粒(φ1-5mm)極微量
第23層	10YR3/4	暗褐色土	パミス粒(φ5-9mm)少量, P. B. (φ20-40mm)少量, ローム粒(φ5-9mm)少量, L. B. (φ10-60mm)多量
第24層	10YR4/3	にぶい黄褐色土	パミス粒(φ1-9mm)多量, P. B. (φ10-30mm)多量, ローム粒(φ1-5mm)多量, L. B. (φ10-30mm)中量
第25層	10YR3/4	暗褐色土	パミス粒(φ1-9mm)少量, P. B. (φ10-30mm)少量, L. B. (φ10-60mm)多量
第26層	10YR2/2	黒褐色土	パミス粒(φ1-9mm)少量, ローム粒(φ1-5mm)微量, 炭化粒(φ1-3mm)微量
第27層	10YR3/2	黒褐色土	パミス粒(φ1-9mm)中量, P. B. (φ10-30mm)少量, ローム粒(φ1-9mm)少量, L. B. (φ10-30mm)少量
第28層	10YR3/2	黒褐色土と10YR2/2黒褐色土の混合土	パミス粒(φ1-9mm)中量, ローム粒(φ1-5mm)微量, 炭化粒(φ1-3mm)微量, 焼土粒(φ1-2mm)極微量
第29層	10YR4/3	にぶい黄褐色土	P. B. (φ20-50mm)少量, ローム粒(φ1-5mm)中量
第30層	10YR3/4	暗褐色土	ローム粒(φ5-9mm)中量, 炭化粒(φ1-5mm)微量, 焼土粒(φ1-5mm)微量, SI-032Pit4
第31層	10YR2/2	黒褐色土	パミス粒(φ5-9mm)中量, ローム粒(φ1-3mm)少量
第32層	10YR4/4	褐色土	パミス粒(φ1-9mm)微量, ローム粒(φ1-5mm)中量, L. B. (φ10-15mm)少量, 焼土粒(φ1-5mm)少量
第33層	10YR4/3	にぶい黄褐色土	パミス粒(φ5-9mm)少量, ローム粒(φ5-9mm)中量, L. B. (φ50-70mm)少量
第34層	10YR3/4	暗褐色土	パミス粒(φ1-9mm)中量, P. B. (φ10-20mm)中量
第35層	10YR5/4	にぶい黄褐色土	L. B. (φ30-50mm)多量
第36層	10YR6/6	明黄褐色土と10YR3/4暗褐色土の混合土	ローム層
間1層	10YR3/2	黒褐色土	パミス粒(φ1-5mm)少量
SK-158			
第Da層	10YR2/2	黒褐色土	パミス粒(φ1-9mm)微量, ローム粒(φ1-9mm)少量, L. B. (φ10-60mm)少量, 炭化粒(φ1-3mm)微量
第Db層	10YR2/2	黒褐色土	パミス粒(φ1-5mm)微量, ローム粒(φ1-9mm)少量, 炭化粒(φ1-3mm)微量
第Dc層	10YR3/2	黒褐色土	パミス粒(φ1-9mm)少量, ローム粒(φ1-9mm)少量, L. B. (φ10-50mm)少量, 炭化粒(φ1-3mm)極微量
SK-160			
第あ層	10YR3/2	黒褐色土	P. B. (φ10-20mm)少量, ローム粒(φ1-9mm)少量, L. B. (φ10-60mm)中量, 炭化粒(φ1-3mm)極微量
第い層	10YR3/2	黒褐色土	パミス粒(φ1-9mm)微量, P. B. (φ30-50mm)少量, L. B. (φ30-60mm)多量
SK-161			
第Ba層	10YR3/3	暗褐色土	パミス粒(φ1-9mm)少量, P. B. (φ10-25mm)微量, ローム粒(φ1-9mm)多量, L. B. (φ10-20mm)少量, 炭化粒(φ1-2mm)微量, 焼土粒(φ1-5mm)極微量
第Bb層	10YR2/1	黒色土	パミス粒(φ1-9mm)少量, P. B. (φ10-40mm)中量, ローム粒(φ1-9mm)少量
第Bc層	10YR3/2	黒褐色土	パミス粒(φ1-9mm)微量, ローム粒(φ1-9mm)中量, L. B. (φ10-20mm)少量
第Bd層	10YR2/2	黒褐色土	パミス粒(φ1-9mm)微量, ローム粒(φ1-9mm)中量, L. B. (φ10-50mm)中量
第Be層	10YR2/2	黒褐色土	パミス粒(φ1-9mm)少量, ローム粒(φ1-9mm)少量, L. B. (φ10-30mm)少量, 炭化粒(φ1-5mm)微量
SK-162			
第Ca層	10YR4/3	にぶい黄褐色土	パミス粒(φ1-9mm)少量, ローム粒(φ1-9mm)中量, L. B. (φ10-50mm)中量, 炭化粒(φ1-5mm)微量
SD-020			
第A層	10YR4/4	褐色土	パミス粒(φ1-9mm)少量, P. B. (φ10-50mm)中量, ローム粒(φ1-9mm)中量, L. B. (φ10-30mm)中量, 炭化粒(φ1-5mm)少量
第B層	10YR4/3	にぶい黄褐色土	パミス粒(φ5-9mm)中量, P. B. (φ10-30mm)少量
第C層	10YR3/4	暗褐色土	パミス粒(φ5-9mm)少量, P. B. (φ10-40mm)少量, ローム粒(φ5-9mm)少量, L. B. (φ10-60mm)多量
第D層	10YR3/3	暗褐色土	ローム粒(φ1-9mm)中量, P. B. (φ60mm)微量, L. B. (φ10-30mm)中量
第E層	10YR5/6	黄褐色土	パミス粒(φ3-6mm)少量, P. B. (φ10-15mm)中量
第F層	10YR5/6	黄褐色土	パミス粒(φ3-9mm)少量, P. B. (φ10-30mm)中量, ローム粒(φ1-9mm)少量, L. B. (φ10-30mm)少量
第G層	10YR5/4	にぶい黄褐色土	パミス粒(φ1-9mm)中量, P. B. (φ10-30mm)中量, L. B. (φ10-30mm)多量, 炭化物(φ10-15mm)少量
第H層	10YR3/4	暗褐色土	パミス粒(φ3-5mm)少量, 焼土粒(φ1-2mm)少量
第I層	10YR3/3	暗褐色土	パミス粒(φ1-3mm)少量
第J層	10YR3/4	暗褐色土	パミス粒(φ1-9mm)中量, P. B. (φ10-15mm)少量
第K層	10YR3/2	黒褐色土	パミス粒(φ1-9mm)中量, P. B. (φ10-15mm)微量
第L層	10YR4/3	にぶい黄褐色土	P. B. (φ10-40mm)多量
第M層	10YR3/4	暗褐色土	パミス粒(φ1-5mm)中量
第N層	10YR5/6	黄褐色土	パミス層
第O層	10YR3/2	黒褐色土	パミス粒(φ3-5mm)少量
第P層	10YR5/4	にぶい黄褐色土	パミス粒(φ1-9mm)少量, P. B. (φ10-15mm)少量
第Q層	10YR5/6	黄褐色土	パミス層
第R層	10YR4/1	褐灰色土	ローム粒(φ1-5mm)多量, L. B. (φ10-15mm)少量



図 2-393 その他の遺構 -12

SX-041

第あ層	10YR3/1	黒褐色土	パミス粒(φ1-5mm)少量,炭化粒(φ1-5mm)少量,焼土粒(φ1-3mm)少量,灰少量混入
第い層	10YR2/2	黒褐色土	パミス粒(φ1-9mm)中量,炭化粒(φ1-5mm)少量,焼土粒(φ1-3mm)少量
第う層	10YR3/2	黒褐色土	パミス粒(φ1-9mm)多量,P.B.(φ10-15mm)少量,炭化粒(φ1-9mm)少量,焼土粒(φ1-5mm)少量
SP-1090			
第1層	10YR2/2	黒褐色土	パミス粒(φ1-5mm)少量,ローム粒(φ1-9mm)少量,炭化粒(φ1-9mm)少量,焼土粒(φ1-5mm)少量
第2層	10YR4/3	にぶい黄褐色土	パミス粒(φ1-9mm)中量,P.B.(φ10-30mm)少量,炭化粒(φ1-9mm)少量
第3層	10YR5/3	にぶい黄褐色土	パミス粒(φ1-9mm)中量,P.B.(φ10-20mm)少量,炭化粒(φ1-5mm)少量,焼土粒(φ1-5mm)少量
第4層	10YR5/4	にぶい黄褐色土	パミス粒(φ1-5mm)少量,P.B.(φ13mm)少量,ローム粒(φ1-9mm)中量,L.B.(φ10-20mm)少量,炭化粒(φ1-5mm)少量,焼土粒(φ1-3mm)少量

SX-043

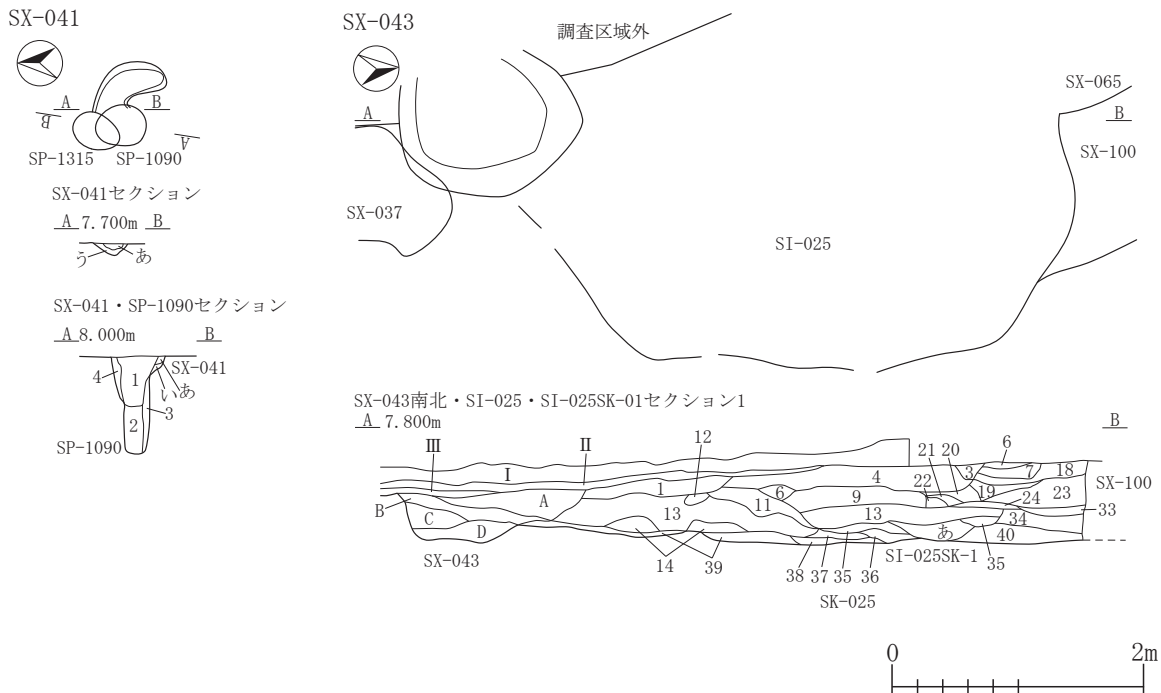
第A層	10YR2/2	黒褐色土	パミス粒(φ1-9mm)少量,ローム粒(φ1-9mm)中量,炭化粒(φ1-9mm)少量,焼土粒(φ1-9mm)中量
第B層	10YR2/3	黒褐色土	ローム粒(φ1-3mm)少量,炭化粒(φ1-2mm)微量,焼土粒(φ1-2mm)微量
第C層	10YR3/1	黒褐色土	パミス粒(φ1-5mm)少量,炭化粒(φ1-5mm)少量,10YR5/4にぶい黄褐色砂粘質土混入
第D層	10YR3/3	暗褐色土	ローム粒(φ1-9mm)中量,L.B.(φ10-70mm)中量,炭化粒(φ1-2mm)微量,焼土粒(φ1-2mm)少量
包含層			
第I層	10YR2/3	黒褐色土	パミス粒(φ1-9mm)中量,ローム粒(φ1-5mm)少量,炭化粒(φ1-3mm)中量,焼土粒(φ1-3mm)中量
第II層	10YR2/1	黒色土	パミス粒(φ1-2mm)少量,炭化粒(φ1-9mm)少量,焼土粒(φ1-2mm)少量
第III層	10YR2/3	黒褐色土	炭化粒(φ1-2mm)微量
SI-025			
第1層	10YR4/3	にぶい黄褐色土	パミス粒(φ1-5mm)微量,ローム粒(φ1-9mm)少量,炭化粒(φ1-5mm)少量,焼土粒(φ1-3mm)微量
第2層	10YR4/4	褐色土	パミス粒(φ1-9mm)中量,炭化粒(φ1-3mm)少量,焼土粒(φ1-2mm)少量
第3層	10YR3/2	黒褐色土	パミス粒(φ1-9mm)少量,炭化粒(φ1-9mm)少量,焼土粒(φ1-3mm)微量
第4層	10YR3/3	暗褐色土	パミス粒(φ1-9mm)少量,P.B.(φ10-30mm)少量,ローム粒(φ1-9mm)微量,炭化粒(φ1-9mm)少量
第5層	10YR3/4	暗褐色土	パミス粒(φ1-3mm)少量,ローム粒(φ1-9mm)少量,炭化粒(φ1-3mm)少量,焼土粒(φ1-2mm)微量
第6層	10YR4/4	褐色土	パミス粒(φ1-9mm)少量,ローム粒(φ1-9mm)少量,炭化粒(φ1-3mm)少量,焼土粒(φ1-9mm)少量
第7層	10YR4/6	褐色土	パミス粒(φ1-3mm)少量,L.B.(φ10-100mm)中量,炭化粒(φ1-3mm)微量,焼土粒(φ1-2mm)微量
第8層	10YR2/3	黒褐色土	パミス粒(φ1-9mm)中量,P.B.(φ10-20mm)少量,L.B.(φ10-170mm)中量,炭化粒(φ1-9mm)少量
第9層	10YR3/1	黒褐色土	パミス粒(φ1-9mm)多量,P.B.(φ10-150mm)多量,L.B.(φ10-50mm)中量,炭化粒(φ1-3mm)少量,焼土粒(φ9mm)微量
第10層	10YR3/2	黒褐色土	パミス粒(φ1-9mm)中量,P.B.(φ10-100mm)少量,L.B.(φ10-30mm)中量,炭化粒(φ1-5mm)少量,焼土粒(φ1-2mm)微量
第11層	10YR3/3	暗褐色土	ローム粒(φ1-3mm)中量,炭化粒(φ1-5mm)少量,焼土粒(φ3-9mm)微量
第12層	10YR3/2	黒褐色土	ローム粒(φ1-3mm)少量
第13層	10YR2/3	黒褐色土	パミス粒(φ1-5mm)少量,ローム粒(φ1-3mm)少量,炭化粒(φ1-5mm)少量,焼土粒(φ3-5mm)微量
第14層	10YR3/2	黒褐色土	パミス粒(φ1-9mm)少量,P.B.(φ50mm大)混入,炭化粒(φ1-5mm)少量,焼土粒(φ1-2mm)微量
第15層	10YR5/6	黄褐色土	P.B.層
第16層	10YR3/2	黒褐色土	パミス粒(φ1-3mm)少量,ローム粒(φ1-9mm)中量,L.B.(φ10-40mm)少量,炭化粒(φ1-2mm)微量,焼土粒(φ1-3mm)少量
第17層	10YR2/3	黒褐色土	P.B.(φ30mm大)混入,炭化粒(φ1-2mm)微量,焼土粒(φ1-3mm)少量
第18層	10YR2/3	黒褐色土	パミス粒(φ1-9mm)少量,ローム粒(φ1-5mm)少量
第19層	10YR3/4	暗褐色土	パミス粒(φ1-9mm)中量,ローム粒(φ1-9mm)中量,L.B.(φ10-50mm)少量,炭化粒(φ1-3mm)微量,焼土粒(φ1-3mm)微量
第20層	10YR4/3	にぶい黄褐色土	パミス粒(φ3-9mm)少量,L.B.(φ10-60mm)中量,炭化粒(φ1-2mm)微量
第21層	10YR3/2	黒褐色土	パミス粒(φ1-2mm)少量
第22層	10YR5/6	黄褐色土	L.B.(φ10-30mm)少量,炭化粒(φ1-9mm)少量
第23層	10YR4/3	にぶい黄褐色土	パミス粒(φ1-9mm)中量,ローム粒(φ1-9mm)多量,L.B.(φ10-20mm)少量,炭化粒(φ1-3mm)少量
第24層	10YR3/1	黒褐色土	パミス粒(φ1-9mm)少量,炭化粒(φ1-2mm)微量,焼土粒(φ1-2mm)微量
第25層	10YR5/4	にぶい黄褐色土	ローム粒(φ1-9mm)多量,L.B.(φ10-200mm)多量,炭化粒(φ1-9mm)少量,焼土粒(φ1-3mm)少量,貼床
第26層	10YR2/2	黒褐色土	炭化粒(φ1-2mm)少量
第27層	10YR5/6	黄褐色土	炭化粒(φ1-3mm)少量
第28層	10YR2/2	黒褐色土	炭化粒(φ1-3mm)少量,焼土粒(φ1-2mm)微量
第29層	10YR4/4	褐色土	炭化粒(φ1-3mm)微量
第30層	7.5YR5/8	明褐色土	L.B.層
第31層	10YR2/1	黒色土	
第32層	10YR4/6	褐色土	ローム粒(φ1-9mm)多量,炭化粒(φ1-3mm)少量
掘り方下			
第33層	10YR3/3	暗褐色土	パミス粒(φ1-2mm)少量,炭化粒(φ1-9mm)少量,焼土粒(φ1-2mm)微量
第34層	10YR3/4	暗褐色土	パミス粒(φ1-3mm)少量,L.B.(φ10-30mm)中量,炭化粒(φ1-3mm)微量
第35層	10YR2/3	黒褐色土	パミス粒(φ1-9mm)中量,ローム粒(φ1-9mm)少量,炭化粒(φ1-5mm)少量
第36層	10YR5/6	黄褐色土	L.B.(φ10-50mm)多量,炭化粒(φ1-3mm)少量,焼土粒(φ1-5mm)少量
第37層	10YR4/3	にぶい黄褐色土	パミス粒(φ1-9mm)少量,炭化粒(φ1-9mm)少量,焼土粒(φ1-9mm)少量
第38層	10YR2/3	黒褐色土	パミス粒(φ1-9mm)少量,P.B.(φ10-20mm)少量,炭化粒(φ1-8mm)少量,焼土粒(φ1-9mm)少量
第39層	10YR4/2	灰黄褐色土	パミス粒(φ1-9mm)中量,L.B.(φ10-50mm)中量,炭化粒(φ1-3mm)少量,焼土粒(φ1-2mm)微量
第40層	10YR2/2	黒褐色土	パミス粒(φ1-9mm)少量,ローム粒(φ1-3mm)少量,炭化粒(φ1-9mm)少量
第41層	10YR3/3	暗褐色土	炭化粒(φ1-2mm)微量
SI-025SK-01			
第あ層	10YR2/1	黒色土	パミス粒(φ1-3mm)少量,ローム粒(φ1-9mm)少量,L.B.(φ10-30mm)少量,炭化粒(φ1-9mm)少量,焼土粒(φ1-9mm)少量

SI-025Pit10

第a層	10YR5/6	黄褐色土	パミス粒(φ1-9mm)微量,L.B.(φ10-150mm)多量,炭化粒(φ1-2mm)微量
第b層	10YR5/8	黄褐色土	パミス粒(φ1-9mm)少量,L.B.(φ10-100mm)多量,炭化粒(φ1-2mm)微量



図 2-394 その他の遺構 -13

SX-050

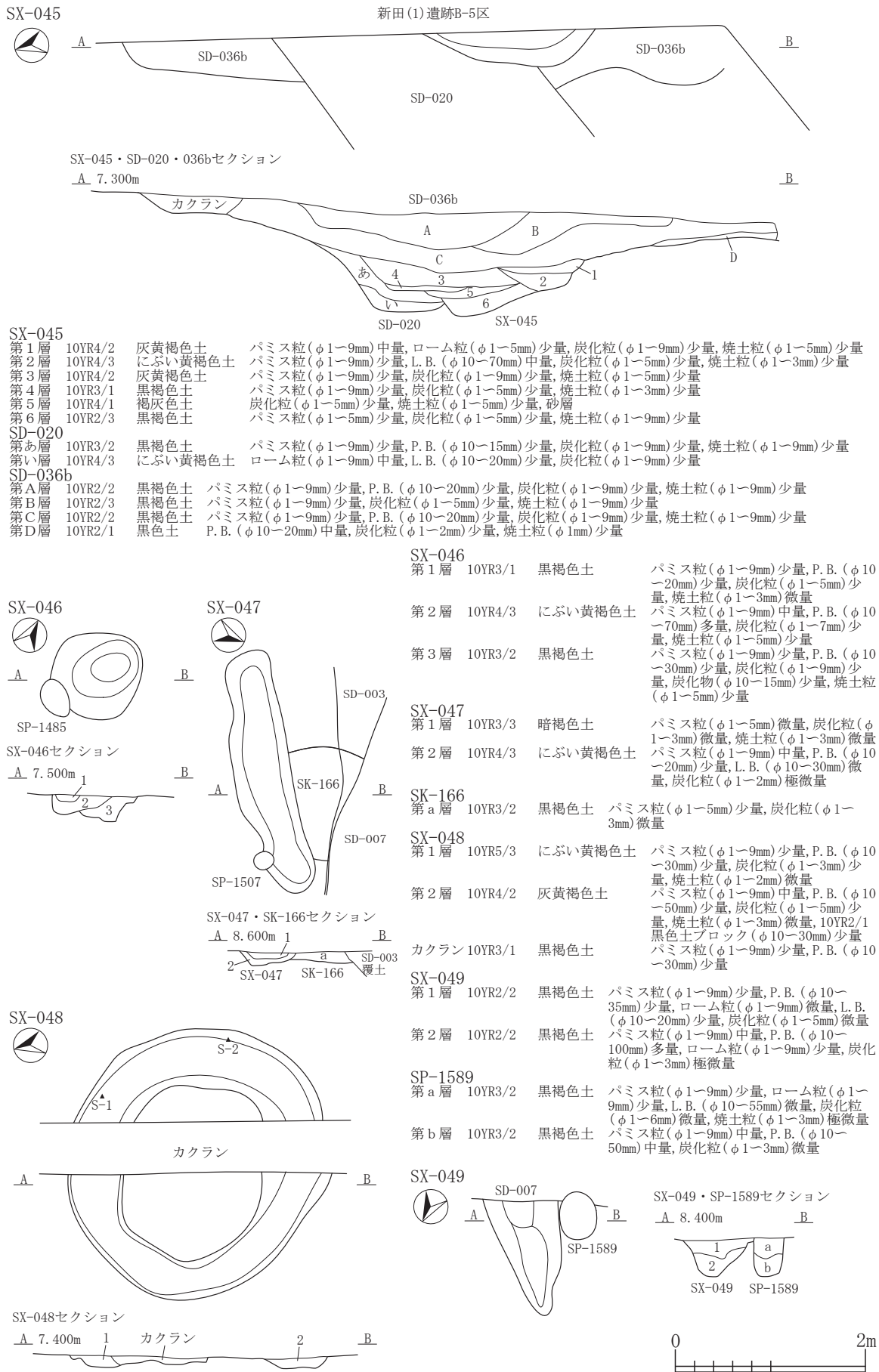
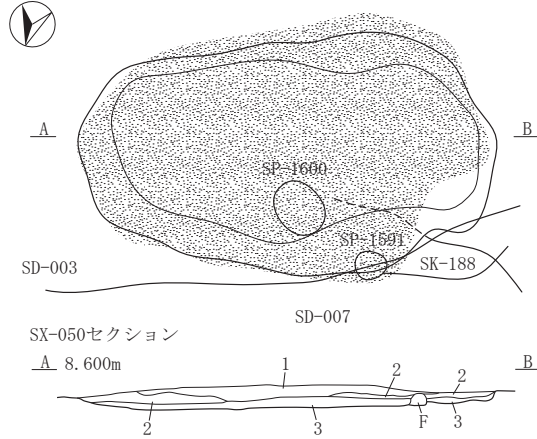

SX-050

- 第1層 10YR3/2 黒褐色土 パミス粒(φ1-9mm)中量, P.B.(φ10-100mm)多量, ローム粒(φ1-9mm)中量, L.B.(φ10-40mm)少量, 炭化粒(φ1-3mm)微量, 灰少量混入
- 第2層 10YR4/2 灰黄褐色土 パミス粒(φ1-9mm)微量, P.B.(φ10-40mm)微量, ローム粒(φ1-5mm)微量, L.B.(φ20-50mm)微量, 炭化粒(φ1-5mm)微量, 灰多量混入, 灰層
- 第3層 10YR2/2 黒褐色土 パミス粒(φ1-5mm)微量, ローム粒(φ1-9mm)微量, 炭化粒(φ1-5mm)微量, 焼土粒(φ1-3mm)極微量

SX-051

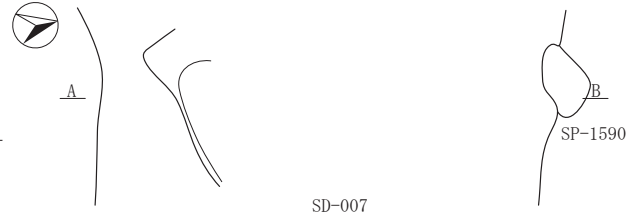

SX-050出土遺物位置図

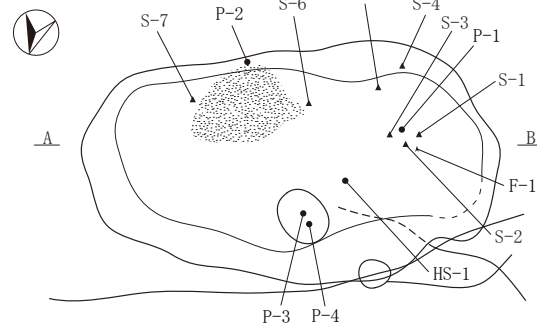

SX-051・SD-007・SP-1590セクション

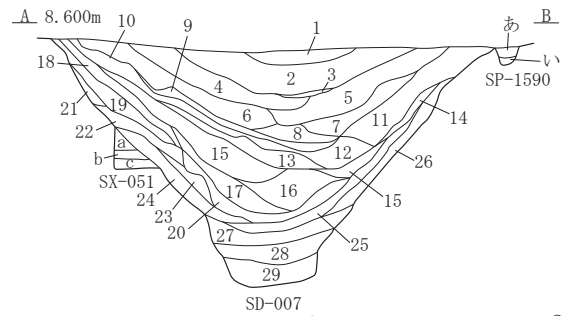

SX-051

- 第a層 10YR3/2 黒褐色土 パミス粒(φ1-9mm)少量, P.B.(φ10-20mm)微量, 炭化粒(φ1-3mm)微量
 - 第b層 10YR2/2 黒褐色土 パミス粒(φ1-5mm)微量, 炭化粒(φ1-2mm)極微量
 - 第c層 10YR3/2 黒褐色土 パミス粒(φ1-9mm)少量, P.B.(φ10-40mm)中量, 炭化粒(φ1-2mm)極微量
- SD-007
- 第1層 10YR3/2 黒褐色土 パミス粒(φ1-9mm)中量, P.B.(φ10-50mm)中量, ローム粒(φ1-9mm)少量, L.B.(φ10-30mm)微量, 炭化粒(φ1-5mm)微量, 灰微量
 - 第2層 10YR3/2 黒褐色土 パミス粒(φ1-9mm)中量, P.B.(φ10-80mm)多量, ローム粒(φ1-9mm)中量, L.B.(φ10-60mm)多量, 炭化粒(φ1-9mm)微量
 - 第3層 10YR2/2 黒褐色土 パミス粒(φ1-5mm)少量, 炭化粒(φ1-3mm)微量, 灰中量
 - 第4層 10YR3/2 黒褐色土 パミス粒(φ1-9mm)中量, P.B.(φ10-60mm)少量, ローム粒(φ1-9mm)中量, L.B.(φ10-40mm)中量, 炭化粒(φ1-3mm)微量, 灰中量
 - 第5層 10YR4/3 にぶい黄褐色土 パミス粒(φ1-9mm)中量, P.B.(φ10-20mm)少量, ローム粒(φ1-9mm)中量, L.B.(φ10-50mm)少量, 炭化粒(φ1-3mm)微量, 焼土粒(φ1-5mm)微量
 - 第6層 10YR3/3 暗褐色土 パミス粒(φ1-9mm)多量, P.B.(φ10-100mm)中量, ローム粒(φ1-9mm)中量, L.B.(φ10-40mm)中量, 炭化粒(φ1-3mm)極微量
 - 第7層 10YR4/4 褐色土 パミス粒(φ1-9mm)多量, P.B.(φ10-30mm)少量, ローム粒(φ1-9mm)中量, L.B.(φ10-20mm)少量, 炭化粒(φ1-2mm)極微量
 - 第8層 10YR4/4 褐色土 パミス粒(φ1-9mm)少量, P.B.(φ10-40mm)中量, ローム粒(φ1-9mm)少量, L.B.(φ10-50mm)中量, 炭化粒(φ1-3mm)極微量, 焼土粒(φ1-9mm)少量
 - 第9層 10YR2/1 黒色土 パミス粒(φ1-9mm)少量, ローム粒(φ1-9mm)少量, L.B.(φ10-45mm)中量, 炭化粒(φ1-3mm)微量, 灰少量
 - 第10層 10YR4/4 褐色土 パミス粒(φ1-9mm)微量, ローム粒(φ1-9mm)中量, L.B.(φ10-60mm)中量, 炭化粒(φ1-2mm)極微量
 - 第11層 10YR4/3 にぶい黄褐色土 パミス粒(φ1-9mm)少量, P.B.(φ10-20mm)微量, ローム粒(φ1-9mm)中量, L.B.(φ10-35mm)微量, 炭化粒(φ1-3mm)微量
 - 第12層 10YR2/2 黒褐色土 パミス粒(φ1-9mm)中量, P.B.(φ10-20mm)少量, ローム粒(φ1-9mm)微量, 炭化粒(φ1-3mm)極微量
 - 第13層 10YR3/2 黒褐色土 パミス粒(φ1-9mm)中量, P.B.(φ10-30mm)少量, ローム粒(φ1-9mm)少量, L.B.(φ10-30mm)少量, 炭化粒(φ1-3mm)微量
 - 第14層 10YR2/1 黒色土 パミス粒(φ1-5mm)微量, ローム粒(φ1-9mm)少量, 炭化粒(φ1-3mm)極微量
 - 第15層 10YR4/3 にぶい黄褐色土 パミス粒(φ1-9mm)多量, P.B.(φ10-20mm)少量, ローム粒(φ1-9mm)中量, L.B.(φ10-30mm)微量, 炭化粒(φ1-3mm)微量
 - 第16層 10YR4/3 にぶい黄褐色土 パミス粒(φ1-9mm)微量, P.B.(φ10-60mm)中量, ローム粒(φ1-9mm)少量, L.B.(φ10-40mm)多量, 炭化粒(φ1-3mm)極微量
 - 第17層 10YR2/1 黒色土 パミス粒(φ1-9mm)少量, P.B.(φ10-20mm)微量, ローム粒(φ1-9mm)微量, L.B.(φ10-35mm)微量, 炭化粒(φ1-2mm)微量
 - 第18層 10YR4/3 にぶい黄褐色土 パミス粒(φ1-9mm)少量, ローム粒(φ1-9mm)少量, L.B.(φ10-25mm)少量, 炭化粒(φ1-5mm)微量, 焼土粒(φ1-5mm)極微量
 - 第19層 10YR4/4 褐色土 パミス粒(φ1-9mm)少量, P.B.(φ10-30mm)少量, ローム粒(φ1-9mm)中量, L.B.(φ10-30mm)少量, 炭化粒(φ1-3mm)微量
 - 第20層 10YR5/4 にぶい黄褐色土 パミス粒(φ1-9mm)微量, P.B.(φ10-20mm)微量, ローム粒(φ1-9mm)微量, L.B.(φ10-40mm)少量, 炭化粒(φ1-3mm)極微量
 - 第21層 10YR3/2 黒褐色土 パミス粒(φ1-5mm)微量, ローム粒(φ1-9mm)微量, 炭化粒(φ1-3mm)極微量, 粘土ブロック(φ20-30mm)極微量
 - 第22層 10YR3/3 暗褐色土 パミス粒(φ1-9mm)微量, P.B.(φ10-25mm)微量, ローム粒(φ1-9mm)微量, 炭化粒(φ1-2mm)微量
 - 第23層 10YR2/1黒色土と10YR3/2黒褐色土の混合土 パミス粒(φ1-9mm)少量, P.B.(φ10-15mm)微量, ローム粒(φ1-5mm)極微量, 炭化粒(φ1-2mm)極微量
 - 第24層 10YR2/2 黒褐色土 パミス粒(φ1-5mm)微量, L.B.(φ20-30mm)極微量, 炭化粒(φ1-3mm)極微量
 - 第25層 10YR3/3 暗褐色土 パミス粒(φ1-5mm)微量, ローム粒(φ1-9mm)少量, L.B.(φ10-30mm)微量, 炭化粒(φ1-2mm)極微量, 焼土粒(φ1-5mm)極微量

図 2-395 その他の遺構 -14

- 第26層 10YR3/2 黒褐色土 パミス粒(φ1~5mm)微量, ローム粒(φ1~9mm)少量, L. B. (φ20~70mm)極微量, 炭化粒(φ1~3mm)極微量
 第27層 10YR3/3 暗褐色土 パミス粒(φ1~9mm)少量, ローム粒(φ1~5mm)微量, 炭化粒(φ1~3mm)極微量
 第28層 10YR3/3 暗褐色土 パミス粒(φ1~9mm)中量, P. B. (φ10~30mm)微量, ローム粒(φ1~9mm)極微量, L. B. (φ10~30mm)極微量, 炭化粒(φ1~5mm)微量
 第29層 10YR4/3にぶい黄褐色土と10YR4/2灰黄褐色土の混合土 パミス粒(φ1~9mm)少量, P. B. (φ10~20mm)微量, ローム粒(φ1~9mm)中量, L. B. (φ10~50mm)中量, 炭化粒(φ1~3mm)少量

SP-1590

- 第あ層 10YR3/2 黒褐色土 パミス粒(φ1~5mm)少量, 炭化粒(φ1~3mm)微量
 第い層 10YR3/2 黒褐色土 パミス粒(φ1~9mm)少量, P. B. (φ10~25mm)多量, 炭化粒(φ1~3mm)微量

SX-052

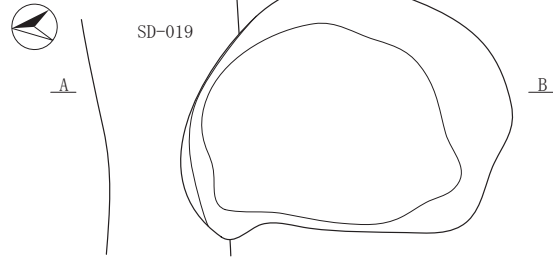

SX-052・SD-019セクション

A 7.700m

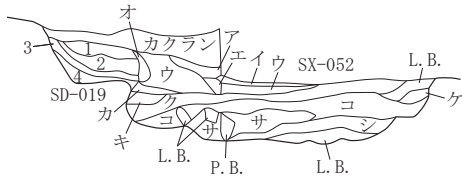

SX-053

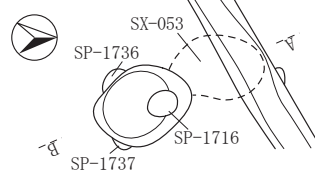

SK-178・SX-053・SD-038セクション

A 8.200m

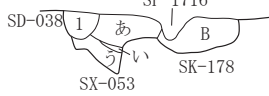

SX-052

- 第ア層 7.5YR2/2 黒褐色土 ローム粒(φ1~5mm)少量, L. B. (φ10~30mm)少量, 炭化粒(φ1~2mm)微量, 粘土粒(φ5mm)微量
 第イ層 10YR2/2 黒褐色土 パミス粒(φ1~2mm)微量, ローム粒(φ1~2mm)微量
 第ウ層 10YR2/1 黒色土 パミス粒(φ5~9mm)少量, ローム粒(φ1~9mm)中量, L. B. (φ10mm)少量, 炭化粒(φ3~5mm)少量, 7.5YR4/6褐色土粒(φ3~5mm)少量
 第エ層 10YR3/2 黒褐色土 パミス粒(φ1~2mm)微量, ローム粒(φ3~5mm)微量
 第オ層 10YR2/2 黒褐色土 パミス粒(φ5~9mm)微量, P. B. (φ10~20mm)少量, ローム粒(φ3~5mm)微量, L. B. (φ10~15mm)微量, 炭化粒(φ1~3mm)微量
 第カ層 10YR2/3 黒褐色土 パミス粒極微量, P. B. (φ10mm大)混入, ローム粒(φ3~5mm)微量, L. B. (φ10mm)少量
 第キ層 10YR3/2 黒褐色土 パミス粒(φ5~9mm)微量, P. B. (φ10mm大)混入, ローム粒(φ1~5mm)少量, L. B. (φ40mm大)混入, 炭化粒(φ3mm)微量
 第ク層 7.5YR3/1 黒褐色土 P. B. (φ10~20mm)少量, ローム粒(φ1~9mm)微量, L. B. (φ15mm大)混入, 10YR1.7/1黒色土粒(φ5~9mm)少量
 第ケ層 10YR2/2 黒褐色土 パミス粒(φ3~9mm)中量, P. B. (φ10~15mm)微量, ローム粒(φ3~9mm)微量, L. B. (φ10~20mm)微量
 第コ層 10YR3/1 黒褐色土 パミス粒(φ5~9mm)少量, P. B. (φ10~40mm)少量, ローム粒(φ3~9mm)少量, L. B. (φ10~15mm)少量, 7.5YR4/6褐色土ブロック(φ30mm大)混入, 10YR2/1黒色土粒(φ5~9mm)少量, 黒色土ブロック(φ30~40mm)微量
 第サ層 10YR2/2 黒褐色土 P. B. (φ10~200mm)微量, ローム粒(φ1~3mm)少量, L. B. (φ10~60mm)少量
 第シ層 10YR2/1 黒色土 パミス粒(φ3~9mm)少量, P. B. (φ10~50mm)中量, ローム粒(φ1~9mm)少量, L. B. (φ10~30mm)微量

SD-019

- 第1層 10YR3/3 暗褐色土 パミス粒(φ1~9mm)微量, P. B. (φ10mm)微量, ローム粒(φ1~5mm)中量, L. B. (φ20~30mm)少量, 炭化粒(φ1~5mm)微量, 焼土粒(φ1~2mm)微量, 10YR3/2黒褐色土粒(φ1~5mm)少量
 第2層 10YR3/2 黒褐色土 パミス粒(φ1~8mm)微量, P. B. (φ10~20mm)微量, ローム粒(φ3~5mm)微量, L. B. (φ20~60mm)少量, 炭化粒(φ1~3mm)少量, 10YR2/2黒褐色土粒(φ1~5mm)少量
 第3層 10YR2/3 黒褐色土 パミス粒極微量, P. B. (φ20mm大)混入, ローム粒(φ1~9mm)少量, L. B. (φ10mm)微量, 炭化粒極微量, 焼土粒(φ1~3mm)極微量
 第4層 10YR3/1 黒褐色土 ローム粒(φ3~5mm)微量, L. B. (φ10~30mm)少量

SX-053

- 第あ層 10YR4/3 にぶい黄褐色土 パミス粒(φ1~9mm)少量, L. B. (φ100mm)少量, 炭化粒(φ1~5mm)少量, 焼土粒(φ1~2mm)微量
 第い層 10YR6/4 にぶい黄褐色土 炭化粒(φ9mm)少量, L. B. 層
 第う層 10YR4/2 灰黄褐色土 パミス粒(φ1~9mm)少量, 炭化粒(φ1~5mm)少量

SD-038

- 第1層 10YR2/2 黒褐色土 パミス粒(φ1~5mm)微量, 炭化粒(φ1~2mm)極微量
 第2層 10YR2/2 黒褐色土 パミス粒(φ1~9mm)少量, 炭化粒(φ1~5mm)極微量
 第3層 10YR3/2 黒褐色土 パミス粒(φ1~9mm)中量, P. B. (φ10~30mm)少量, 炭化粒(φ1~2mm)極微量

SK-178

- 第A層 10YR2/3 黒褐色土 パミス粒(φ1~5mm)少量, P. B. (φ10~25mm)少量, 炭化粒(φ1~9mm)少量, 焼土粒(φ1~3mm)少量
 第B層 10YR2/2 黒褐色土 パミス粒(φ1~9mm)少量, P. B. (φ10~30mm)少量, 炭化粒(φ1~5mm)少量, 焼土粒(φ1~5mm)少量

図 2-396 その他の遺構 -15

SX-054・055・057・058・059・060セクション



図 2-397 その他の遺構 -16

SX-054

第1層	10YR2/3	黒褐色土	パミス粒(φ1-9mm)微量, P. B. (φ10-30mm)少量, ローム粒(φ1-5mm)微量, 炭化粒(φ1-2mm)微量
第2層	10YR2/3	黒褐色土	パミス粒(φ1-9mm)多量, P. B. (φ10-30mm)中量, ローム粒(φ1-9mm)中量, L. B. (φ10-20mm)中量, 炭化粒(φ1-3mm)少量, 焼土粒(φ1-3mm)微量
第3層	10YR2/3	黒褐色土	パミス粒(φ1-9mm)少量, P. B. (φ10-20mm)少量, ローム粒(φ1-9mm)少量, L. B. (φ10-30mm)少量, 炭化粒(φ1-3mm)少量
第4層	10YR2/3	黒褐色土	パミス粒(φ1-9mm)微量, P. B. (φ10-30mm)微量, L. B. (φ10-20mm)少量, 炭化粒(φ1-3mm)少量

SX-055

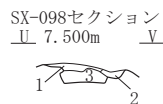
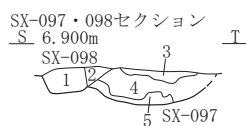
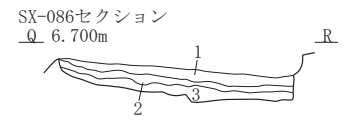
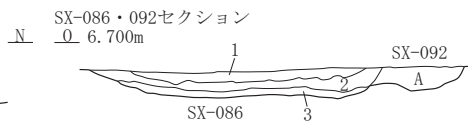
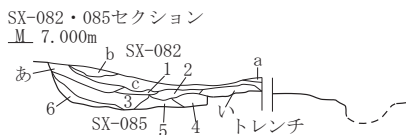
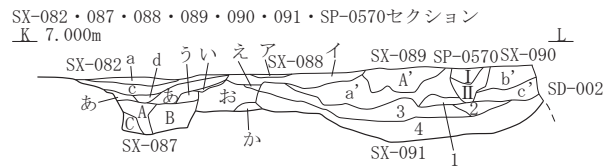
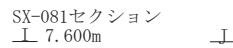
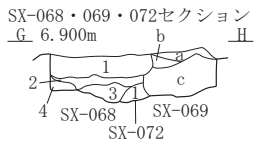
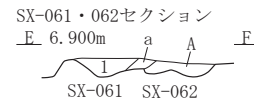
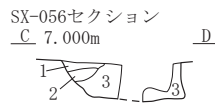
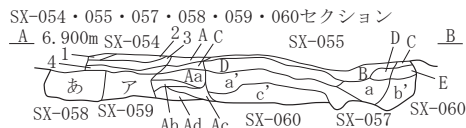
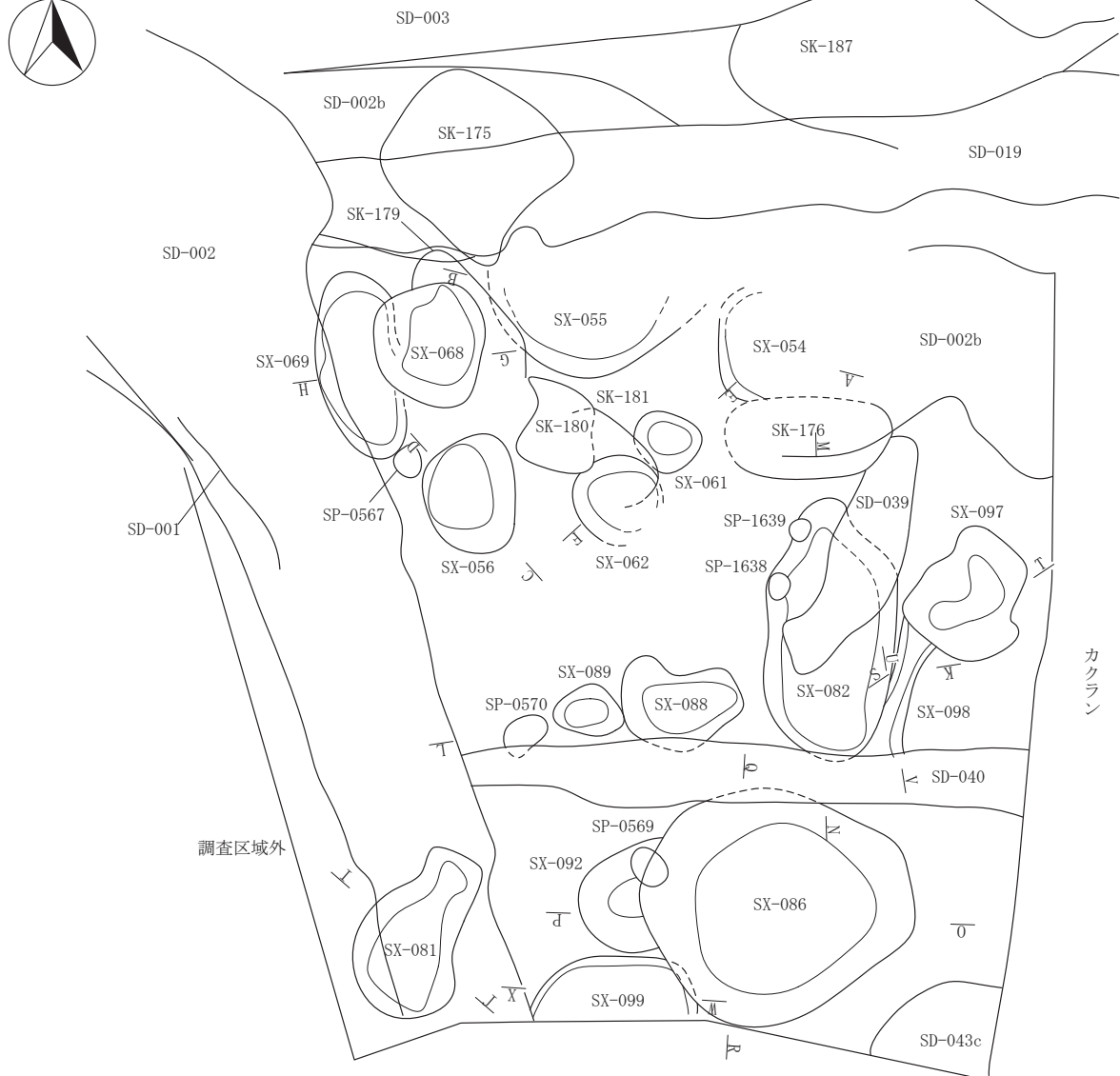
第A層	10YR2/1	黒色土	パミス粒(φ1-5mm)微量, P. B. (φ10mm)極微量, 焼土粒(φ1-5mm)微量, 炭化粒(φ1-3mm)少量
第B層	10YR2/3	黒褐色土	パミス粒(φ1-9mm)少量, P. B. (φ10-20mm)少量, ローム粒(φ1-9mm)少量, L. B. (φ10-30mm)少量, 炭化粒(φ1-3mm)少量
第C層	10YR2/2	黒褐色土	パミス粒(φ1-5mm)少量, P. B. (φ10-15mm)微量, ローム粒(φ1-9mm)少量, L. B. (φ10-50mm)少量, 炭化粒(φ1-2mm)少量
第D層	10YR2/3	黒褐色土	パミス粒(φ1-9mm)中量, ローム粒(φ1-9mm)少量, L. B. (φ10-20mm)少量, 炭化粒(φ1-2mm)少量
第E層	7.5YR5/6	明褐色土	ローム層

SX-057

第a層	10YR2/3	黒褐色土	パミス粒(φ1-9mm)少量, P. B. (φ10-40mm)少量
-----	---------	------	------------------------------------

SX-058

第a層	10YR2/2	黒褐色土	パミス粒(φ1-9mm)中量, P. B. (φ10-50mm)少量, ローム粒(φ1-9mm)中量, L. B. (φ10-50mm)少量, 炭化粒(φ1-3mm)少量, 焼土粒(φ5mm)極微量
-----	---------	------	---

SX-059

第ア層	10YR2/2	黒褐色土	P. B. (φ10-50mm)少量, L. B. (φ10-50mm)少量, 炭化粒(φ1-9mm)少量
-----	---------	------	---

SX-060

第a'層	7.5YR5/6	明褐色土	10YR3/2に黒褐色土少量混入 P. B. (φ20-50mm)少量, L. B. 層
第b'層	10YR2/3	黒褐色土	パミス粒(φ1-9mm)少量, P. B. (φ10-40mm)少量, ローム粒(φ1-9mm)中量, L. B. (φ10-50mm)少量, 炭化粒(φ1-3mm)少量
第c'層	10YR2/3	黒褐色土	パミス粒(φ1-9mm)多量, P. B. (φ10-30mm)多量, ローム粒(φ1-9mm)中量, L. B. (φ10-15mm)中量
第Aa層	7.5YR5/6	明褐色土(ローム層)	10YR5/6黄褐色土少量混入
第Ab層	10YR3/3	暗褐色土と7.5YR5/6明褐色土の混合土	
第Ac層	10YR2/1	黒色土と10YR5/6黄褐色土と7.5R5/6明褐色土の混合土	
第Ad層	10YR2/2	黒褐色土	パミス粒(φ1-5mm)多量, ローム粒(φ1-9mm)中量

SX-056

第1層	10YR2/2	黒褐色土	P. B. 層
第2層	10YR2/2	黒褐色土	
第3層	10YR2/3	黒褐色土	パミス粒(φ1-5mm)少量, ローム粒(φ1-5mm)中量, 炭化粒(φ1-3mm)少量

SX-061

第1層	10YR2/1	黒色土と10YR3/4暗褐色土の混合土	P. B. (φ40mm)極微量
-----	---------	---------------------	------------------

SX-062

第A層	10YR2/1	黒色土と10YR2/3黒褐色土の混合土	P. B. (φ50mm)極微量
第a層	10YR2/3	黒褐色土	パミス粒(φ1-9mm)多量, P. B. (φ10-20mm)少量, ローム粒(φ1-9mm)中量, L. B. (φ10-15mm)少量

SX-068

第1層	7.5YR4/6	褐色土	P. B. (φ10-80mm)極多量, P. B. 層
第2層	10YR4/3	にぶい黄褐色土	パミス粒(φ3-9mm)中量, P. B. (φ10-50mm)中量
第3層	10YR4/4	褐色土	P. B. (φ10-50mm)極多量
第4層	10YR5/6	黄褐色土	P. B. (φ15-30mm)多量, L. B. (φ10-20mm)少量

SX-069

第a層	10YR3/3	暗褐色土	パミス粒(φ2-9mm)多量, P. B. (φ10-30mm)多量, 炭化粒(φ2-3mm)微量
第b層	10YR2/2	黒褐色土	パミス粒(φ1-7mm)多量
第c層	10YR2/1	黒色土	パミス粒(φ1-9mm)中量, P. B. (φ10-20mm)中量, ローム粒(φ2-5mm)少量

SX-072

第1層	10YR2/2	黒褐色土	パミス粒(φ1-9mm)多量, P. B. (φ10-30mm)多量, L. B. (φ20mm)極微量
第2層	10YR4/3	にぶい黄褐色土	10YR3/2黒褐色土少量混入, パミス層

SX-081

第1層	10YR2/2	黒褐色土	ローム粒(φ1-3mm)微量
-----	---------	------	----------------

SX-082

第a層	10YR2/2	黒褐色土	パミス粒(φ5-9mm)少量, P. B. (φ10-50mm)少量, L. B. (φ10-80mm)中量
第b層	10YR2/2	黒褐色土	パミス粒(φ5-9mm)多量, P. B. (φ10-50mm)多量
第c層	10YR3/2	黒褐色土	パミス粒(φ1-5mm)少量
第d層	10YR3/2	黒褐色土	ローム粒(φ3-9mm)中量

SX-085

第1層	10YR3/2	黒褐色土	パミス粒(φ3-9mm)少量, P. B. (φ10-15mm)少量
第2層	10YR3/3	暗褐色土	パミス粒(φ5-9mm)中量, P. B. (φ10-30mm)中量, ローム粒(φ5-9mm)中量, L. B. (φ10-30mm)中量
第3層	10YR5/4	にぶい黄褐色土	P. B. (φ10-100mm)多量とL. B. (φ10-50mm)多量の混合土, 10YR3/2黒褐色土混入
第4層	7.5YR4/4	褐色土	L. B. 層
第5層	10YR4/4	褐色土	パミス粒(φ5-9mm)多量, P. B. (φ10-20mm)多量, ローム粒(φ5-9mm)少量, L. B. (φ10-20mm)少量
第a層	10YR5/4	にぶい黄褐色土	P. B. (φ10-100mm)多量, L. B. (φ10-40mm)少量
第i層	10YR5/6	黄褐色土	P. B. (φ10-20mm)少量, L. B. (φ20-30mm)極多量

SX-087

第A層	10YR4/3	にぶい黄褐色土	P. B. (φ10-30mm)中量, L. B. (φ10-30mm)多量
第B層	10YR3/3	暗褐色土	P. B. (φ10-30mm)多量, L. B. (φ10-50mm)多量
第C層	10YR4/4	褐色土	P. B. とL. B. の混合
第a層	10YR3/3	暗褐色土	パミス粒(φ3-7mm)少量, ローム粒(φ3-9mm)極多量, L. B. (φ10-25mm)極多量
第i層	10YR4/2	灰黄褐色土	ローム粒(φ1mm)少量
第u層	10YR5/4	にぶい黄褐色土	P. B. 層
第e層	10YR5/6	黄褐色土	P. B. 層, 掘り方
第o層	10YR4/3	にぶい黄褐色土	ローム粒(φ5-9mm)多量, L. B. (φ10-60mm)多量, 掘り方
第か層	10YR2/2	黒褐色土	パミス粒(φ1mm)少量, 掘り方

SX-088

第ア層	10YR3/2	黒褐色土	パミス粒(φ1-9mm)少量, ローム粒(φ5-9mm)極微量, L. B. (φ10-40mm)極微量, 炭化粒(φ1mm)微量
第イ層	10YR2/3	黒褐色土	パミス粒(φ2-9mm)多量, P. B. (φ10-25mm)多量, ローム粒(φ2-9mm)中量, L. B. (φ10-15mm)中量

SX-089

第A'層	10YR3/2	黒褐色土	パミス粒(φ3-9mm)中量, P. B. (φ10-80mm)中量, ローム粒(φ5-9mm)多量, L. B. (φ10-60mm)多量
------	---------	------	--

SX-090

第a'層	10YR3/4	暗褐色土	パミス粒(φ3-9mm)極多量, P. B. (φ10-40mm)極多量, ローム粒(φ3-9mm)少量, L. B. (φ10-15mm)少量
第b'層	10YR3/2	黒褐色土	パミス粒(φ5-9mm)中量, P. B. (φ10-80mm)中量
第c'層	10YR4/4	褐色土	パミス粒(φ2-9mm)少量, ローム粒(φ5-9mm)多量, L. B. (φ10-50mm)多量

SX-091

第1層 10YR3/3 暗褐色土 パミス粒(φ5-9mm)少量, P. B. (φ10-15mm)少量, ローム粒(φ5-9mm)少量, L. B. (φ10-20mm)少量
 第2層 10YR3/3 暗褐色土 パミス粒(φ5-9mm)少量, P. B. (φ10-20mm)少量, ローム粒(φ5-9mm)少量, L. B. (φ10-30mm)少量
 第3層 10YR4/3 にぶい黄褐色土 P. B. (φ10-40mm)微量
 第4層 10YR3/2 黒褐色土 パミス粒(φ5-9mm)少量, P. B. (φ10-70mm)少量, ローム粒(φ5-9mm)少量, L. B. (φ10-50mm)少量

SP-0570

第I層 10YR3/2 黒褐色土 パミス粒(φ2-5mm)多量, P. B. (φ20mm)極微量, L. B. (φ15mm)極微量
 第II層 10YR2/2 黒褐色土 パミス粒(φ5-9mm)少量, P. B. (φ10-30mm)少量, ローム粒(φ5-9mm)少量, L. B. (φ10-30mm)少量

SX-086

第1層 10YR2/2 黒褐色土 パミス粒(φ1-9mm)多量, P. B. (φ10-30mm)中量, ローム粒(φ1-9mm)多量, L. B. (φ10-20mm)多量, 炭化粒(φ1-5mm)中量
 第2層 10YR2/3 黒褐色土 パミス粒(φ1-9mm)中量, P. B. (φ10-50mm)中量, ローム粒(φ1-9mm)中量, L. B. (φ10-15mm)少量, 炭化粒(φ1-3mm)少量
 第3層 10YR3/3 暗褐色土 パミス粒(φ1-9mm)少量, P. B. (φ10-30mm)中量, ローム粒(φ1-9mm)少量, 炭化粒(φ1-3mm)少量

SX-092

第A層 10YR3/2 黒褐色土 パミス粒(φ1-9mm)少量, P. B. (φ10-40mm)少量, ローム粒(φ1-9mm)微量, 炭化粒(φ1-3mm)少量

SX-098

第1層 10YR5/8 黄褐色土 P. B. (φ20-60mm)極多量, 10YR1. 7/1黒色土混入
 第2層 10YR5/8 黄褐色土 P. B. 層

SX-097

第3層 7. 5YR5/8 明褐色土 L. B. 層
 第4層 10YR5/6 黄褐色土 P. B. (φ10-80mm)極多量
 第5層 10YR4/6 褐色土 P. B. (φ10-20mm)多量, ローム粒(φ5-9mm)少量, L. B. (φ10mm)少量, 10YR4/4褐色土混入

SX-098

第1層 10YR3/3 暗褐色土 パミス粒(φ1-9mm)多量, P. B. (φ10-20mm)少量, ローム粒(φ1-5mm)微量
 第2層 10YR2/1 黒色土 パミス粒(φ1-5mm)微量, P. B. (φ10-20mm)少量, L. B. (φ15mm)微量
 第3層 10YR2/3黒褐色土と10YR4/6褐色土と10YR5/6明褐色土と7. 5YR5/6明褐色土の混合土ブロック層

SX-099

第1層 10YR3/2 黒褐色土 ローム粒(φ1-9mm)中量
 第2層 7. 5YR5/6明褐色土に10YR3/2黒褐色土少量混入
 第3層 10YR4/4 褐色土 ローム粒(φ1-5mm)少量, 焼土粒(φ1-9mm)少量

SX-057・060・063・070・072・075・075・085・090・096



図 2-398 その他の遺構 -17

SX-054			
第1層	10YR2/3	黒褐色土	パミス粒(φ1-9mm)微量, P. B. (φ10-30mm)少量, ローム粒(φ1-5mm)微量, 炭化粒(φ1-2mm)微量
第2層	10YR2/3	黒褐色土	パミス粒(φ1-9mm)多量, P. B. (φ10-30mm)中量, ローム粒(φ1-9mm)中量, L. B. (φ10-20mm)中量, 炭化粒(φ1-3mm)少量, 焼土粒(φ1-3mm)微量
第3層	10YR2/3	黒褐色土	パミス粒(φ1-9mm)少量, P. B. (φ10-20mm)少量, ローム粒(φ1-9mm)少量, L. B. (φ10-30mm)少量, 炭化粒(φ1-3mm)少量
第4層	10YR2/3	黒褐色土	パミス粒(φ1-9mm)微量, P. B. (φ10-30mm)微量, L. B. (φ10-20mm)少量, 炭化粒(φ1-3mm)少量
SX-055			
第A層	10YR2/1	黒色土	パミス粒(φ1-5mm)微量, P. B. (φ10mm)極微量, 焼土粒(φ1-5mm)微量, 炭化粒(φ1-3mm)少量
第B層	10YR2/3	黒褐色土	パミス粒(φ1-9mm)少量, P. B. (φ10-20mm)少量, ローム粒(φ1-9mm)少量, L. B. (φ10-30mm)少量, 炭化粒(φ1-3mm)少量
第C層	10YR2/2	黒褐色土	パミス粒(φ1-5mm)少量, P. B. (φ10-15mm)微量, ローム粒(φ1-9mm)少量, L. B. (φ10-50mm)少量, 炭化粒(φ1-2mm)少量
第D層	10YR2/3	黒褐色土	パミス粒(φ1-9mm)中量, ローム粒(φ1-9mm)少量, L. B. (φ10-20mm)少量, 炭化粒(φ1-2mm)少量
第E層	7.5YR5/6	明褐色土	ローム層
SX-057			
第a層	10YR2/3	黒褐色土	パミス粒(φ1-9mm)少量, P. B. (φ10-40mm)少量
SX-058			
第a層	10YR2/2	黒褐色土	パミス粒(φ1-9mm)中量, P. B. (φ10-50mm)少量, ローム粒(φ1-9mm)中量, L. B. (φ10-50mm)少量, 炭化粒(φ1-3mm)少量, 焼土粒(φ5mm)極微量
SX-059			
第ア層	10YR2/2	黒褐色土	P. B. (φ10-50mm)少量, L. B. (φ10-50mm)少量, 炭化粒(φ1-9mm)少量
第a層	10YR2/2	黒褐色土	パミス粒(φ3-9mm)中量, P. B. (φ10-20mm)中量, ローム粒(φ2-9mm)中量, L. B. (φ10-20mm)中量
第b層	10YR3/3	暗褐色土	パミス粒(φ3-9mm)中量, P. B. (φ10-30mm)中量, ローム粒(φ3-9mm)多量, L. B. (φ10-80mm)多量
第c層	10YR2/2	黒褐色土	パミス粒(φ3-9mm)多量, P. B. (φ10mm)多量, ローム粒(φ2-9mm)多量, L. B. (φ10-20mm)多量, 炭化粒(φ1-5mm)少量
SX-060			
第a'層	7.5YR5/6	明褐色土	10YR3/2黒褐色土少量混入 P. B. (φ20-50mm)少量, L. B. 層
第b'層	10YR2/3	黒褐色土	パミス粒(φ1-9mm)少量, P. B. (φ10-40mm)少量, ローム粒(φ1-9mm)中量, L. B. (φ10-50mm)少量, 炭化粒(φ1-3mm)少量
第c'層	10YR2/3	黒褐色土	パミス粒(φ1-9mm)多量, P. B. (φ10-30mm)多量, ローム粒(φ1-9mm)中量, L. B. (φ10-15mm)中量
第Aa層	7.5YR5/6	明褐色土	10YR5/6黄褐色土少量混入, L. B. 層
第Ab層	10YR3/3	暗褐色土	と7.5YR5/6明褐色土の混合土
第Ac層	10YR2/1	黒色土	と10YR5/6黄褐色土と7.5YR5/6明褐色土の混合土
第Ad層	10YR2/2	黒褐色土	パミス粒(φ1-5mm)多量, ローム粒(φ1-9mm)中量
SX-063			
第1層	10YR5/6	黄褐色土	パミス粒(φ5-9mm)微量, ローム粒(φ3-9mm)多量, L. B. (φ10-100mm)多量
第2層	10YR2/3	黒褐色土	パミス粒(φ3-9mm)少量, P. B. (φ10-15mm)少量, ローム粒(φ3-9mm)中量, L. B. (φ10-40mm)中量
第3層	10YR2/2	黒褐色土	パミス粒(φ3-9mm)中量, P. B. (φ10-15mm)中量, ローム粒(φ3-9mm)中量, L. B. (φ10-25mm)中量, 炭化粒(φ1-3mm)少量
第4層	10YR2/3	黒褐色土	パミス粒(φ2-5mm)少量, ローム粒(φ2-3mm)微量
SX-070			
第1層	10YR3/3	暗褐色土	パミス粒(φ5-9mm)中量, P. B. (φ10-20mm)中量, ローム粒(φ5-9mm)多量, L. B. (φ10-50mm)多量
SX-072			
第1層	10YR2/2	黒褐色土	パミス粒(φ1-9mm)多量, P. B. (φ10-30mm)多量, L. B. (φ20mm)極微量
第2層	10YR4/3	にぶい黄褐色土	10YR3/2黒褐色土混入, パミス層
SX-074			
第a層	10YR2/2	黒褐色土	パミス粒(φ3-7mm)少量, ローム粒(φ1-9mm)少量, 炭化粒(φ1-3mm)少量, 灰混じりの層
第b層	10YR2/2	黒褐色土	パミス粒(φ1-5mm)多量, ローム粒(φ1-5mm)少量, 炭化粒(φ1-2mm)微量
第c層	10YR5/6	黄褐色土	L. B. 層
第d層	7.5YR5/6	明褐色土	L. B. 層に10YR2/2黒褐色土混入
第e層	10YR5/4	にぶい黄褐色土	パミス粒(φ5-9mm)中量, P. B. (φ10-15mm)中量, ローム粒(φ3-9mm)多量, L. B. (φ10-30mm)多量
SX-075			
第1層	10YR6/6	明黄褐色土	パミス粒(φ3-9mm)多量
第2層	10YR5/6	黄褐色土	P. B. (φ10-20mm)多量, L. B. (φ30-50mm)中量
第3層	7.5YR5/6	明褐色土	L. B. 層
第4層	7.5YR5/6	明褐色土	パミス粒(φ3-7mm)微量, L. B. 層に10YR4/4褐色土少量混入
SX-082			
第a層	10YR2/2	黒褐色土	パミス粒(φ5-9mm)少量, P. B. (φ10-50mm)少量, L. B. (φ10-80mm)中量
第b層	10YR2/2	黒褐色土	パミス粒(φ5-9mm)多量, P. B. (φ10-50mm)多量
第c層	10YR3/2	黒褐色土	パミス粒(φ1-5mm)少量
第d層	10YR3/2	黒褐色土	ローム粒(φ3-9mm)中量
SX-085			
第1層	10YR3/2	黒褐色土	パミス粒(φ3-9mm)少量, P. B. (φ10-15mm)少量
第2層	10YR3/3	暗褐色土	パミス粒(φ5-9mm)中量, P. B. (φ10-30mm)中量, ローム粒(φ5-9mm)中量, L. B. (φ10-30mm)中量
第3層	10YR5/4	にぶい黄褐色土	P. B. (φ10-100mm)多量, L. B. (φ10-50mm)多量, 10YR3/2黒褐色土混入
第4層	7.5YR4/4	褐色土	L. B. 層
第5層	10YR4/4	褐色土	パミス粒(φ5-9mm)多量, P. B. (φ10-20mm)多量, ローム粒(φ5-9mm)少量, L. B. (φ10-20mm)少量
第a層	10YR5/4	にぶい黄褐色土	P. B. (φ10-100mm)多量, L. B. (φ10-40mm)少量
第i層	10YR5/6	黄褐色土	P. B. (φ10-20mm)少量, L. B. (φ20-30mm)極多量
SX-087			
第A層	10YR4/3	にぶい黄褐色土	P. B. (φ10-30mm)中量, L. B. (φ10-30mm)多量
第B層	10YR3/3	暗褐色土	P. B. (φ10-30mm)多量, L. B. (φ10-50mm)多量
第C層	10YR4/4	褐色土	P. B. とL. B. の混合
第a層	10YR3/3	暗褐色土	パミス粒(φ3-7mm)少量, ローム粒(φ3-9mm)極多量, L. B. (φ10-25mm)極多量
第i層	10YR4/2	灰黄褐色土	ローム粒(φ1mm)少量
第u層	10YR5/4	にぶい黄褐色土	P. B. 層
第e層	10YR5/6	黄褐色土	P. B. 層, 掘り方
第o層	10YR4/3	にぶい黄褐色土	ローム粒(φ5-9mm)多量, L. B. (φ10-60mm)多量, 掘り方
第か層	10YR2/2	黒褐色土	パミス粒(φ1mm)少量, 掘り方
SX-088			
第ア層	10YR3/2	黒褐色土	パミス粒(φ1-9mm)少量, ローム粒(φ5-9mm)極微量, L. B. (φ10-40mm)極微量, 炭化粒(φ1mm)微量
第イ層	10YR2/3	黒褐色土	パミス粒(φ2-9mm)多量, P. B. (φ10-25mm)多量, ローム粒(φ2-9mm)中量, L. B. (φ10-15mm)中量
SX-089			
第A'層	10YR3/2	黒褐色土	パミス粒(φ3-9mm)中量, P. B. (φ10-80mm)中量, ローム粒(φ5-9mm)多量, L. B. (φ10-60mm)多量
SX-090			
第a'層	10YR3/4	暗褐色土	パミス粒(φ3-9mm)極多量, P. B. (φ10-40mm)極多量, ローム粒(φ3-9mm)少量, L. B. (φ10-15mm)少量
第b'層	10YR3/2	黒褐色土	パミス粒(φ5-9mm)中量, P. B. (φ10-80mm)中量
第c'層	10YR4/4	褐色土	パミス粒(φ2-9mm)少量, ローム粒(φ5-9mm)多量, L. B. (φ10-50mm)多量

SX-091

第1層	10YR3/3	暗褐色土	パミス粒(φ5-9mm)少量, P. B. (φ10-15mm)少量, ローム粒(φ5-9mm)少量, L. B. (φ10-20mm)少量
第2層	10YR3/3	暗褐色土	パミス粒(φ5-9mm)少量, P. B. (φ10-20mm)少量, ローム粒(φ5-9mm)少量, L. B. (φ10-30mm)少量
第3層	10YR4/3	にぶい黄褐色土	P. B. (φ10-40mm)微量
第4層	10YR3/2	黒褐色土	パミス粒(φ5-9mm)少量, P. B. (φ10-70mm)少量, ローム粒(φ5-9mm)少量, L. B. (φ10-50mm)少量

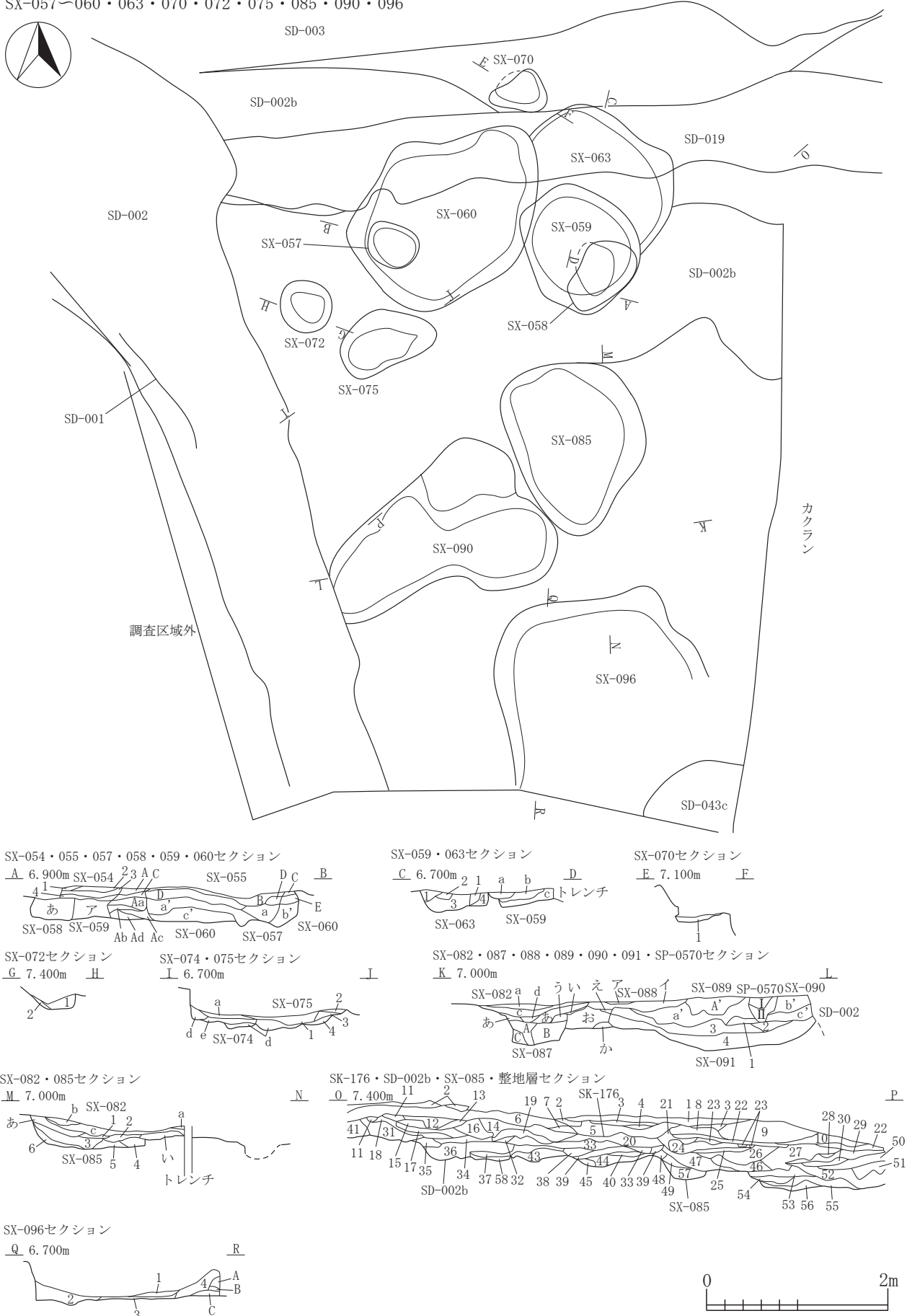
SP-0570

第I層	10YR3/2	黒褐色土	パミス粒(φ2-5mm)多量, P. B. (φ20mm)極微量, L. B. (φ15mm)極微量
第II層	10YR2/2	黒褐色土	パミス粒(φ5-9mm)少量, P. B. (φ10-30mm)少量, ローム粒(φ5-9mm)少量, L. B. (φ10-30mm)少量

SX-085

第48層	10YR3/3	暗褐色土	ローム粒(φ3-9mm)多量
第49層	10YR2/3	黒褐色土	パミス粒(φ1-2mm)少量
第57層	10YR3/4	暗褐色土	パミス粒(φ3-5mm)中量

SK-176

第20層	10YR2/3	黒褐色土	パミス粒(φ1-3mm)少量, P. B. (φ25mm)微量, 鉄分の層と砂層が交互に堆積
------	---------	------	--

SD-002b

第36層	10YR2/2	黒褐色土	パミス粒(φ2-9mm)多量, P. B. (φ10-50mm)多量, ローム粒(φ2-9mm)中量, L. B. (φ10-30mm)中量混入
第37層	10YR4/6	褐色土	10YR2/2黒褐色土少量混入, L. B. 層

第58層

10YR2/2	黒褐色土		
---------	------	--	--

整地層

第1層	10YR3/4	暗褐色土	パミス粒(φ1-5mm)少量, ローム粒(φ5-9mm)多量, L. B. (φ10-20mm)多量
第2層	10YR4/4	褐色土	パミス粒(φ5-9mm)多量, P. B. (φ10-50mm)多量, 10YR2/3黒褐色土中量混入
第3層	10YR3/3	暗褐色土	パミス粒(φ2-9mm)中量, P. B. (φ10-30mm)中量, ローム粒(φ2-9mm)中量, L. B. (φ10-30mm)中量
第4層	10YR2/2	黒褐色土	パミス粒(φ5-9mm)微量, P. B. (φ10-15mm)微量
第5層	10YR3/3	暗褐色土	パミス粒(φ1-5mm)極多量, P. B. (φ10-20mm)少量, ローム粒(φ2-7mm)中量, 炭化粒(φ1-3mm)少量
第6層	10YR2/3	黒褐色土	パミス粒(φ1-3mm)微量
第7層	10YR3/3	暗褐色土	パミス粒(φ1-3mm)微量, L. B. (φ90mm)微量
第8層	10YR2/2	黒褐色土	パミス粒(φ1-2mm)少量
第9層	10YR3/3	暗褐色土	パミス粒(φ2-9mm)多量, P. B. (φ10-20mm)多量, ローム粒(φ2-9mm)多量, L. B. (φ10-50mm)多量
第10層	10YR3/3	暗褐色土	パミス粒(φ2-9mm)多量, P. B. (φ10-20mm)多量, ローム粒(φ5-9mm)多量, L. B. (φ10-20mm)多量
第11層	10YR3/3	暗褐色土	パミス粒(φ2-9mm)少量, P. B. (φ10mm)少量, ローム粒(φ2-9mm)中量, L. B. (φ10-20mm)中量
第12層	10YR3/3	暗褐色土	パミス粒(φ2-9mm)少量, P. B. (φ10mm)少量, ローム粒(φ2-9mm)中量, L. B. (φ10-20mm)中量
第13層	10YR2/2	黒褐色土	パミス粒(φ1-3mm)微量
第14層	10YR3/3	暗褐色土	パミス粒(φ5-9mm)多量, P. B. (φ10-20mm)多量, ローム粒(φ5-9mm)多量, L. B. (φ10-50mm)多量, 炭化粒(φ1-2mm)極微量
第15層	10YR2/2	黒褐色土	パミス粒(φ1-3mm)微量
第16層	10YR5/8	黄褐色土	P. B. 層
第17層	10YR3/3	暗褐色土	パミス粒(φ3-9mm)少量, P. B. (φ10-15mm)少量, ローム粒(φ5-9mm)中量, L. B. (φ10-60mm)中量, 炭化粒(φ1-4mm)微量
第18層	10YR2/2	黒褐色土	ローム粒(φ2-3mm)微量
第19層	10YR2/2	黒褐色土	パミス粒(φ1-5mm)少量, ローム粒(φ5-9mm)少量, L. B. (φ10-25mm)少量, 炭化粒(φ1-3mm)微量
第21層	10YR4/4	褐色土	パミス粒(φ5-9mm)多量, P. B. (φ10-40mm)多量, ローム粒(φ3-9mm)少量, L. B. (φ10mm)少量
第22層	10YR4/6	褐色土	L. B. (φ20-100mm)極多量, L. B. 層
第23層	10YR4/6	褐色土	P. B. (φ50mm)極微量, L. B. 層
第24層	10YR2/2	黒褐色土	パミス粒(φ1-5mm)少量, ローム粒(φ5-9mm)少量, L. B. (φ10mm)少量, 炭化粒(φ1-3mm)少量, 焼土粒(φ1-2mm)微量
第25層	10YR3/3	暗褐色土	パミス粒(φ3-9mm)多量, P. B. (φ10-20mm)多量, ローム粒(φ3-9mm)多量, L. B. (φ10-20mm)多量
第26層	10YR2/3	黒褐色土	パミス粒(φ5-9mm)多量, P. B. (φ10-30mm)多量, ローム粒(φ5-9mm)多量, L. B. (φ10-20mm)多量, 炭化粒(φ1-4mm)極微量
第27層	10YR2/3	黒褐色土	パミス粒(φ2-9mm)多量, P. B. (φ10-70mm)多量, ローム粒(φ5-9mm)多量, L. B. (φ10-50mm)多量
第28層	10YR2/3	黒褐色土	パミス粒(φ1-9mm)多量, P. B. (φ10-15mm)多量, ローム粒(φ1-9mm)中量, L. B. (φ10-15mm)中量, 炭化粒(φ1-2mm)微量
第29層	10YR1.7/1	黒色土	パミス粒(φ1-3mm)少量
第30層	10YR3/4	暗褐色土	P. B. (φ30-60mm)少量
第31層	10YR2/3	黒褐色土	パミス粒(φ5-9mm)中量, P. B. (φ10-35mm)中量, ローム粒(φ5-9mm)中量, L. B. (φ10-40mm)中量
第32層	10YR4/4	褐色土	P. B. (φ10-40mm)中量, ローム粒(φ5-9mm)中量, L. B. (φ10-20mm)中量
第33層	10YR2/3	黒褐色土	パミス粒(φ2-9mm)多量, P. B. (φ10-40mm)多量, ローム粒(φ3-9mm)多量, L. B. (φ10-40mm)多量
第34層	10YR4/6	褐色土	ローム粒(φ3-9mm)多量, L. B. (φ10-100mm)多量, 10YR2/2黒褐色土中量混入
第35層	10YR4/6	褐色土	ローム粒(φ5-9mm)多量, L. B. (φ10-50mm)多量, 10YR2/2黒褐色土少量混入
第38層	10YR4/6	褐色土	P. B. (φ40-100mm)中量, L. B. (φ100mm)少量
第39層	10YR4/6	褐色土	ローム粒(φ3-9mm)多量, L. B. (φ10-100mm)多量, 10YR2/2黒褐色土少量混入
第40層	10YR4/6	褐色土	P. B. (φ50-100mm)中量, L. B. (φ50-100mm)多量
第41層	10YR2/2	黒褐色土	パミス粒(φ1-9mm)少量, P. B. (φ10-20mm)少量
第42層	10YR4/6	褐色土	ローム粒(φ5-9mm)多量, L. B. (φ10-50mm)多量, 10YR2/2黒褐色土少量
第43層	10YR4/4	褐色土	P. B. (φ10-50mm)極多量
第44層	10YR2/2	黒褐色土	パミス粒(φ5-9mm)少量, P. B. (φ10mm)少量, ローム粒(φ5-9mm)少量, L. B. (φ10-15mm)少量, 炭化粒(φ1-3mm)少量, 焼土粒(φ1-2mm)微量
第45層	10YR4/4	褐色土	パミス粒(φ2-5mm)少量, ローム粒(φ2-9mm)少量, L. B. (φ10mm)少量, 炭化粒(φ1-2mm)微量
第46層	10YR2/2	黒褐色土	P. B. (φ10-100mm)中量
第47層	10YR2/3	黒褐色土	パミス粒(φ5-9mm)多量, P. B. (φ10-30mm)多量, ローム粒(φ5-9mm)多量, L. B. (φ10-20mm)多量
第50層	10YR4/6	褐色土	P. B. (φ10-25mm)中量, L. B. (φ10-80mm)多量
第51層	10YR3/3	暗褐色土	パミス粒(φ3-9mm)多量, P. B. (φ10-20mm)多量, ローム粒(φ3-9mm)少量, L. B. (φ10mm)少量
第52層	10YR3/3	暗褐色土	パミス粒(φ3-9mm)多量, P. B. (φ10-60mm)多量, ローム粒(φ3-9mm)少量, L. B. (φ10-30mm)少量
第53層	10YR4/3	にぶい黄褐色土	
第54層	10YR2/2	黒褐色土	パミス粒(φ3-7mm)少量, P. B. (φ30-40mm)微量
第55層	10YR6/6	明黄褐色土	
第56層	10YR3/3	暗褐色土	パミス粒(φ2-9mm)多量, P. B. (φ10-50mm)多量, ローム粒(φ5-9mm)中量, L. B. (φ10-25mm)中量

SX-096

第1層	7.5YR4/6褐色土と10YR3/3暗褐色土の混合土	10YR2/2黒褐色土少量混入
第2層	10YR2/3黒褐色土と10YR3/2黒褐色土の混合土	パミス粒(φ1-9mm)中量, P. B. (φ10-20mm)少量
第3層	10YR6/6明黄褐色土と10YR4/2灰黄褐色土の混合土	
第4層	10YR3/2 黒褐色土	パミス粒(φ1-2mm)微量
第A層	7.5YR6/4にぶい橙色土と10YR5/6黄褐色土の混合土	
第B層	10YR6/4にぶい黄褐色土に10YR4/2灰黄褐色土少量混入	P. B. 層
第C層	10YR2/2黒褐色土と7.5YR6/6褐色土の混合土	

SX-066・067・073・074・087・091・094

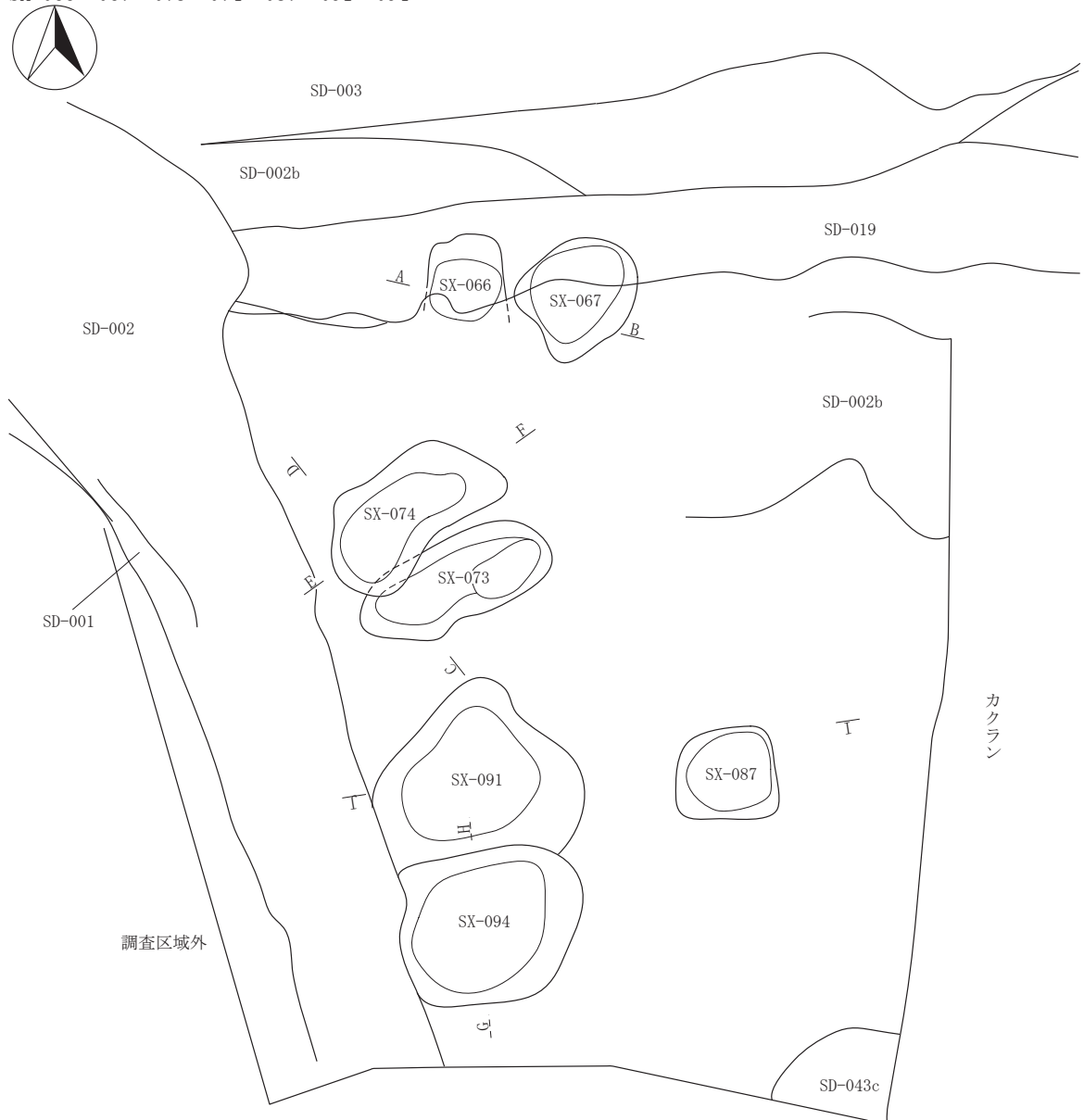

I-6
SX

SX-066・067セクション
A 6.900m

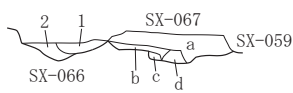

SX-073・074セクション
C 6.700m

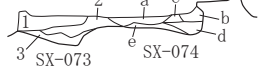

SX-074・075セクション
E 6.700m

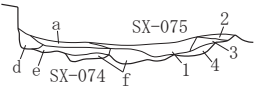

SX-094セクション
G 6.500m



SX-082・087・088・089・090・091・SP-0570セクション
I 7.000m



図 2-399 その他の遺構 -18

SX-066

第1層 10YR2/3 黒褐色土 パミス粒(φ5-9mm)多量, P. B. (φ10-60mm)多量, ローム粒(φ5-9mm)多量, L. B. (φ10-30mm)多量
 第2層 10YR4/3 にぶい黄褐色土 P. B. (φ20-50mm), L. B. (φ10-35mm)混合

SX-067

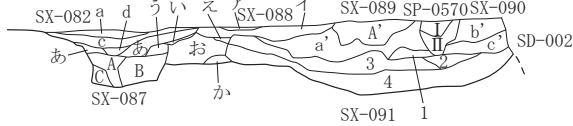
第a層 10YR3/3 暗褐色土 パミス粒(φ3-9mm)多量, P. B. (φ10-50mm)多量, ローム粒(φ5-9mm)多量, L. B. (φ10-50mm)多量
 第b層 10YR3/3 暗褐色土 パミス粒(φ2-9mm)中量, ローム粒(φ2-9mm)中量
 第c層 10YR5/6 黄褐色土 L. B. 層
 第d層 10YR6/8 明黄褐色土 P. B. 層

SX-073

第1層 10YR3/3 暗褐色土 パミス粒(φ5-9mm)多量, P. B. (φ10mm)多量, ローム粒(φ3-9mm)少量, L. B. (φ10mm)少量
 第2層 10YR4/4 褐色土 パミス粒(φ5-9mm)多量, P. B. (φ10-50mm)多量, ローム粒(φ5-9mm)少量, L. B. (φ10mm)少量
 第3層 7.5YR5/6 明褐色土 P. B. (φ20mm)少量, L. B. (φ20-40mm)多量

SX-074

第a層 10YR2/2 黒褐色土 パミス粒(φ3-7mm)少量, ローム粒(φ1-9mm)少量, 炭化粒(φ1-3mm)少量, 灰少量混入
 第b層 10YR2/2 黒褐色土 パミス粒(φ1-5mm)少量, ローム粒(φ1-5mm)少量, 炭化粒(φ1-2mm)微量
 第c層 10YR5/6 黄褐色土 L. B. 層
 第d層 7.5YR5/6 明褐色土 L. B. 層に10YR2/2黒褐色土混入, 焼土ブロック層
 第e層 10YR5/4 にぶい黄褐色土 パミス粒(φ5-9mm)中量, P. B. (φ10-15mm)中量, ローム粒(φ3-9mm)多量, L. B. (φ10-30mm)多量
 第f層 5YR5/6 明赤褐色土 P. B. (φ10-25mm)中量, 黒色土ブロック(φ25mm)中量, 焼土ブロック層

SX-075

第1層 10YR6/6 明黄褐色土 パミス粒(φ3-9mm)多量
 第2層 10YR5/6 黄褐色土 P. B. (φ10-20mm)多量, L. B. (φ30-50mm)中量
 第3層 7.5YR5/6 明褐色土 L. B. 層
 第4層 7.5YR5/6 明褐色土 パミス粒(φ3-7mm)微量, L. B. 層に10YR4/4褐色土少量混入

SX-094

第1層 10YR4/2 灰黄褐色土 パミス粒(φ2-9mm)少量, P. B. (φ10mm)少量, ローム粒(φ2-9mm)多量, L. B. (φ10-20mm)多量, 10YR4/2灰黄褐色粘質土混入
 第2層 10YR4/2 灰黄褐色土 P. B. (φ10mm)極微量, L. B. (φ10-15mm)少量
 第3層 10YR2/1 黒色土 L. B. (φ15-20mm)中量
 第4層 10YR2/1 黒色土 パミス粒(φ5-9mm)微量, ローム粒(φ2-9mm)微量
 第5層 10YR4/2 灰黄褐色土
 第6層 10YR5/6 黄褐色土 L. B. (φ30-50mm)多量, L. B. 層
 第7層 10YR5/6 黄褐色土 L. B. 層

SX-082

第a層 10YR2/2 黒褐色土 パミス粒(φ5-9mm)少量, P. B. (φ10-50mm)少量, L. B. (φ10-80mm)中量
 第b層 10YR2/2 黒褐色土 パミス粒(φ5-9mm)多量, P. B. (φ10-50mm)多量
 第c層 10YR3/2 黒褐色土 パミス粒(φ1-5mm)少量
 第d層 10YR3/2 黒褐色土 ローム粒(φ3-9mm)中量

SX-087

第A層 10YR4/3 にぶい黄褐色土 P. B. (φ10-30mm)中量, L. B. (φ10-30mm)多量
 第B層 10YR3/3 暗褐色土 P. B. (φ10-30mm)多量, L. B. (φ10-50mm)多量
 第C層 10YR4/4 褐色土 P. B. とL. B. の混合
 第a層 10YR3/3 暗褐色土 パミス粒(φ3-7mm)少量, ローム粒(φ3-9mm)極多量, L. B. (φ10-25mm)極多量
 第i層 10YR4/2 灰黄褐色土 ローム粒(φ1mm)少量
 第う層 10YR5/4 にぶい黄褐色土 P. B. 層
 第え層 10YR5/6 黄褐色土 P. B. 層, 掘り方
 第お層 10YR4/3 にぶい黄褐色土 ローム粒(φ5-9mm)多量, L. B. (φ10-60mm)多量, 掘り方
 第か層 10YR2/2 黒褐色土 パミス粒(φ1mm)少量, 掘り方

SX-088

第ア層 10YR3/2 黒褐色土 パミス粒(φ1-9mm)少量, ローム粒(φ5-9mm)極微量, L. B. (φ10-40mm)極微量, 炭化粒(φ1mm)微量
 第イ層 10YR2/3 黒褐色土 パミス粒(φ2-9mm)多量, P. B. (φ10-25mm)多量, ローム粒(φ2-9mm)中量, L. B. (φ10-15mm)中量

SX-089

第A'層 10YR3/2 黒褐色土 パミス粒(φ3-9mm)中量, P. B. (φ10-80mm)中量, ローム粒(φ5-9mm)多量, L. B. (φ10-60mm)多量

SX-090

第a'層 10YR3/4 暗褐色土 パミス粒(φ3-9mm)極多量, P. B. (φ10-40mm)極多量, ローム粒(φ3-9mm)少量, L. B. (φ10-15mm)少量
 第b'層 10YR3/2 黒褐色土 パミス粒(φ5-9mm)中量, P. B. (φ10-80mm)中量
 第c'層 10YR4/4 褐色土 パミス粒(φ2-9mm)少量, ローム粒(φ5-9mm)多量, L. B. (φ10-50mm)多量

SX-091

第1層 10YR3/3 暗褐色土 パミス粒(φ5-9mm)少量, P. B. (φ10-15mm)少量, ローム粒(φ5-9mm)少量, L. B. (φ10-20mm)少量
 第2層 10YR3/3 暗褐色土 パミス粒(φ5-9mm)少量, P. B. (φ10-20mm)少量, ローム粒(φ5-9mm)少量, L. B. (φ10-30mm)少量
 第3層 10YR4/3 にぶい黄褐色土 P. B. (φ10-40mm)微量
 第4層 10YR3/2 黒褐色土 パミス粒(φ5-9mm)少量, P. B. (φ10-70mm)少量, ローム粒(φ5-9mm)少量, L. B. (φ10-50mm)少量

SP-0570

第I層 10YR3/2 黒褐色土 パミス粒(φ2-5mm)多量, P. B. (φ20mm)極微量, L. B. (φ15mm)極微量
 第II層 10YR2/2 黒褐色土 パミス粒(φ5-9mm)少量, P. B. (φ10-30mm)少量, ローム粒(φ5-9mm)少量, L. B. (φ10-30mm)少量

SX-064

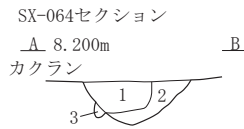
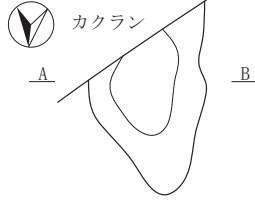

SX-064

- | | | | |
|-----|---------|---------|---|
| 第1層 | 10YR3/2 | 黒褐色土 | パミス粒(φ1~9mm)少量,炭化粒(φ1~5mm)少量,焼土粒(φ1~2mm)極微量 |
| 第2層 | 10YR4/3 | にぶい黄褐色土 | パミス粒(φ1~9mm)少量,炭化粒(φ1~3mm)少量 |
| 第3層 | 10YR4/2 | 灰黄褐色土 | パミス粒(φ1~5mm)少量,炭化粒(φ1~2mm)微量 |

SX-065・100

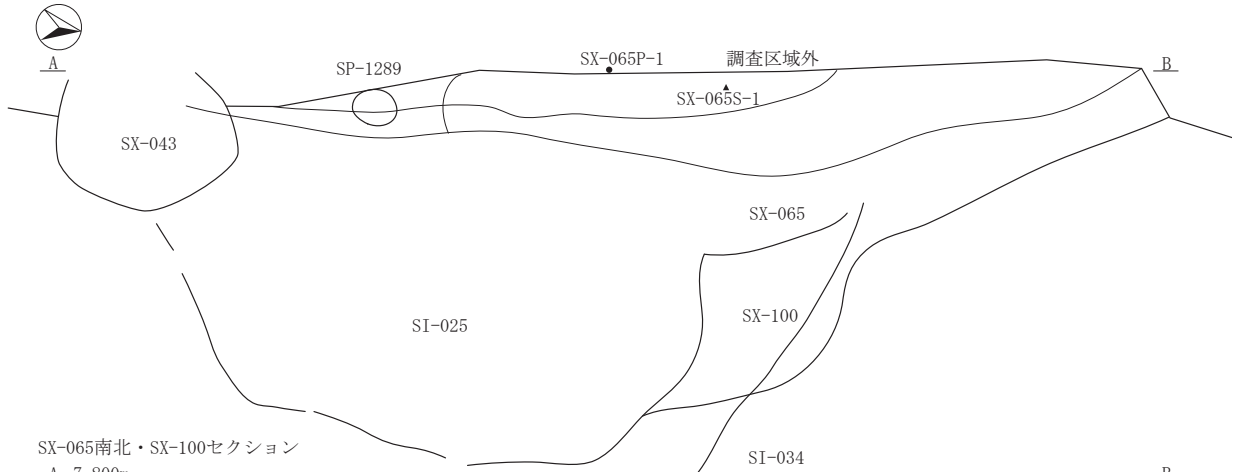

SX-065南北・SX-100セクション

A 7.800m

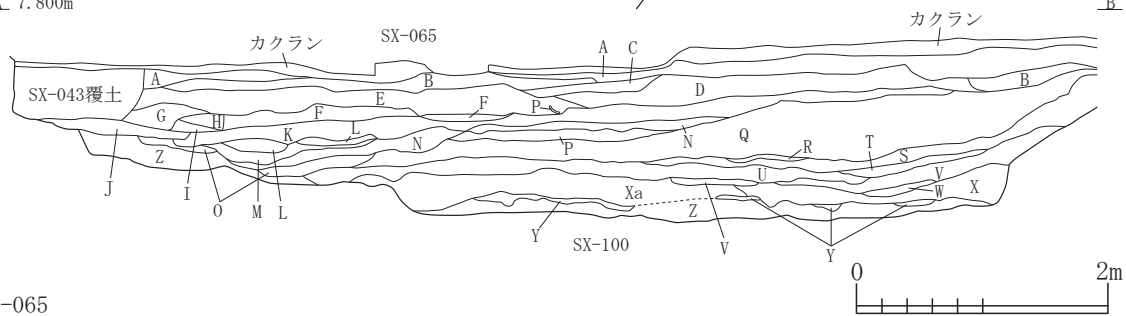

SX-065

- | | | | |
|-----|----------|------------------------------------|--|
| 第A層 | 10YR3/2 | 黒褐色土 | 炭化粒(φ1~9mm)少量 |
| 第B層 | 10YR2/3 | 黒褐色土 | ローム粒(φ1~9mm)少量,炭化粒(φ1~3mm)少量,焼土粒(φ1~8mm)少量 |
| 第C層 | 10YR2/1 | 黒色土 | ローム粒(φ1~3mm)少量,炭化粒(φ1~3mm)少量,焼土粒(φ1~5mm)少量 |
| 第D層 | 10YR2/3 | 黒褐色土 | パミス粒(φ1~9mm)中量,ローム粒(φ1~3mm)少量,炭化粒(φ1~9mm)少量,焼土粒(φ1~2mm)微量 |
| 第E層 | 10YR3/4 | 暗褐色土 | パミス粒(φ1~9mm)中量,P.B.(φ10~30mm)少量,炭化粒(φ1~6mm)少量,焼土粒(φ1~6mm)少量 |
| 第F層 | 10YR2/3 | 黒褐色土 | パミス粒(φ1~9mm)少量,炭化粒(φ1~3mm)少量,焼土粒(φ1~2mm)微量 |
| 第G層 | 10YR3/2 | 黒褐色土 | パミス粒(φ1~3mm)微量,炭化粒(φ1~9mm)少量,焼土粒(φ1~6mm)少量 |
| 第H層 | 10YR4/2 | 灰黄褐色土 | |
| 第I層 | 10YR2/2 | 黒褐色土 | パミス粒(φ1~3mm)微量,炭化粒(φ1~3mm)微量,焼土粒(φ1~9mm)少量 |
| 第J層 | 2.5Y3/3 | 暗オリーブ褐色土 | L.B.(φ10~15mm)少量 |
| 第K層 | 10YR3/3 | 暗褐色土 | パミス粒(φ1~9mm)多量,ローム粒(φ1~9mm)中量,L.B.(φ10~60mm)中量,炭化粒(φ1~3mm)少量,焼土粒(φ1~9mm)少量 |
| 第L層 | 2.5Y2/1 | 黒色土 | ローム粒(φ5~9mm)少量,L.B.(φ10~20mm)少量 |
| 第M層 | 2.5Y7/3 | 浅黄色土 | 2.5Y2/1黒色土ブロック(φ10~20mm)少量 |
| 第N層 | 10YR2/2 | 黒褐色土 | パミス粒(φ1~9mm)少量,P.B.(φ10~90mm)中量,炭化粒(φ1~9mm)少量,焼土粒(φ1~3mm)少量 |
| 第O層 | 10YR4/1 | 褐灰色土と2.5Y7/3浅黄色土ブロック(φ20~50mm)の混合土 | |
| 第P層 | 7.5YR3/4 | 暗褐色土 | パミス粒(φ1~9mm)多量,炭化粒(φ1~2mm)微量 |
| 第Q層 | 10YR6/4 | にぶい黄橙色土 | 局所的に10YR4/1褐灰色土ブロック(φ40mm前後)少量 |

SX-100

- | | | | |
|------|----------|--------|---|
| 第R層 | 10YR3/1 | 黒褐色土 | ローム粒(φ5~9mm)少量 |
| 第S層 | 10YR4/1 | 褐灰色土 | L.B.(φ10~20mm)中量 |
| 第T層 | 2.5Y3/1 | 黒褐色土 | ローム粒(φ5~9mm)少量 |
| 第U層 | 7.5YR6/4 | にぶい橙色土 | 10YR4/1褐灰色土~7.5YR4/1褐灰色土混入,L.B.層 |
| 第V層 | 7.5YR4/1 | 褐灰色土砂 | 砂層 |
| 第W層 | 2.5Y3/1 | 黒褐色土砂 | L.B.(φ10~15mm)少量 |
| 第X層 | 7.5YR7/6 | 橙色土 | ローム層(U層と類似した土壌)10YR4/1褐灰色土~7.5YR4/1褐灰色土混入 |
| 第Xa層 | 7.5YR7/6 | 橙色土 | 10YR5/1褐灰色土混入 |
| 第Y層 | 2.5Y4/1 | 黄灰色砂 | |
| 第Z層 | 2.5Y7/3 | 浅黄色土 | ローム層 |

図 2-400 その他の遺構 -19

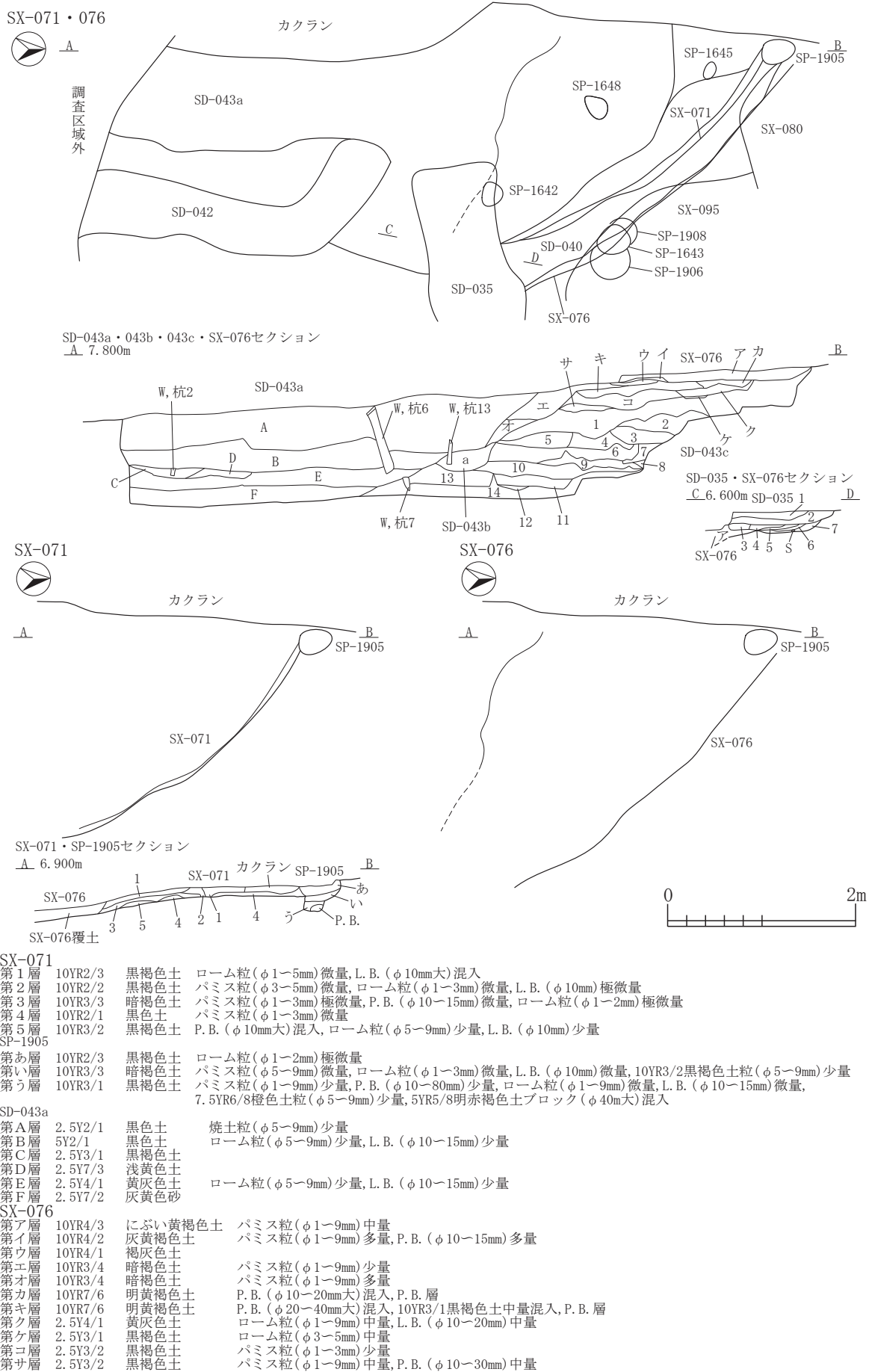

SX-071		
第1層	10YR2/3 黒褐色土	ローム粒(φ1~5mm)微量, L. B. (φ10mm大)混入
第2層	10YR2/2 黒褐色土	パミス粒(φ3~5mm)微量, ローム粒(φ1~3mm)微量, L. B. (φ10mm)極微量
第3層	10YR3/3 暗褐色土	パミス粒(φ1~3mm)極微量, P. B. (φ10~15mm)微量, ローム粒(φ1~2mm)極微量
第4層	10YR2/1 黒色土	パミス粒(φ1~3mm)微量
第5層	10YR3/2 黒褐色土	P. B. (φ10mm大)混入, ローム粒(φ5~9mm)少量, L. B. (φ10mm)少量
SP-1905		
第あ層	10YR2/3 黒褐色土	ローム粒(φ1~2mm)極微量
第い層	10YR3/3 暗褐色土	パミス粒(φ5~9mm)微量, ローム粒(φ1~3mm)微量, L. B. (φ10mm)微量, 10YR3/2黒褐色土粒(φ5~9mm)少量
第う層	10YR3/1 黒褐色土	パミス粒(φ1~9mm)少量, P. B. (φ10~80mm)少量, ローム粒(φ1~9mm)微量, L. B. (φ10~15mm)微量, 7.5YR6/8橙色土粒(φ5~9mm)少量, 5YR5/8明赤褐色土ブロック(φ40mm大)混入
SD-043a		
第A層	2.5Y2/1 黒色土	焼土粒(φ5~9mm)少量
第B層	5Y2/1 黒色土	ローム粒(φ5~9mm)少量, L. B. (φ10~15mm)少量
第C層	2.5Y3/1 黒褐色土	
第D層	2.5Y7/3 浅黄色土	
第E層	2.5Y4/1 黄灰色土	ローム粒(φ5~9mm)少量, L. B. (φ10~15mm)少量
第F層	2.5Y7/2 灰黄色砂	
SX-076		
第ア層	10YR4/3 にぶい黄褐色土	パミス粒(φ1~9mm)中量
第イ層	10YR4/2 灰黄褐色土	パミス粒(φ1~9mm)多量, P. B. (φ10~15mm)多量
第ウ層	10YR4/1 褐灰色土	
第エ層	10YR3/4 暗褐色土	パミス粒(φ1~9mm)少量
第オ層	10YR3/4 暗褐色土	パミス粒(φ1~9mm)多量
第カ層	10YR7/6 明黄褐色土	P. B. (φ10~20mm大)混入, P. B. 層
第キ層	10YR7/6 明黄褐色土	P. B. (φ20~40mm大)混入, 10YR3/1黒褐色土中量混入, P. B. 層
第ク層	2.5Y4/1 黄灰色土	ローム粒(φ1~9mm)中量, L. B. (φ10~20mm)中量
第ケ層	2.5Y3/1 黒褐色土	ローム粒(φ3~5mm)中量
第コ層	2.5Y3/2 黒褐色土	パミス粒(φ1~3mm)少量
第サ層	2.5Y3/2 黒褐色土	パミス粒(φ1~9mm)中量, P. B. (φ10~30mm)中量

図 2-401 その他の遺構 -20

SD-043b	第a層	10YR3/1	黒褐色土	パミス粒(φ3-5mm)中量, ローム粒(φ5-9mm)少量
SD-043c	第1層	2.5Y6/6	明黄褐色土	パミス粒(φ1-9mm)多量, P.B.(φ10-100mm)多量, 2.5Y3/3暗オリーブ褐色土少量
	第2層	10YR3/2	黒褐色土	パミス粒(φ3-9mm)中量, P.B.(φ20-30mm)少量
	第3層	10YR5/8	黄褐色土	パミス粒(φ5-9mm)中量, P.B.(φ10-30mm)中量, 10YR3/2黒褐色土ブロック(φ50mm)少量
	第4層	10YR4/2	灰黄褐色土	パミス粒(φ1-9mm)中量, P.B.(φ10-60mm)中量
	第5層	10YR7/4	にぶい黄橙色土	P.B.(φ50-100mm大)混入, 10YR3/2黒褐色土ブロック(φ30-50mm)少量, P.B.層
	第6層	2.5Y7/4	浅黄色土	2.5Y4/1黄灰色土中量混入, L.B.層
	第7層	2.5Y4/1	黄灰色土	パミス粒(φ5-9mm)多量
	第8層	2.5Y3/3	暗オリーブ褐色土	L.B.(φ30mm)少量
	第9層	2.5Y2/1	黒色土	L.B.(φ10-30mm)少量
	第10層	2.5Y4/1	黄灰色土	パミス粒(φ1-5mm)少量
	第11層	10Y5/1	灰色土	ローム粒(φ1-9mm)少量, L.B.(φ10-20mm)少量
	第12層	10Y4/1	灰色土	L.B.(φ10-40mm)少量
	第13層	10GY4/1	暗緑灰色土	ローム粒(φ1-9mm)少量, L.B.(φ10-60mm)少量
	第14層	10Y7/2	灰白色土	ローム層
SD-035	第1層	10YR2/3	黒褐色土	パミス粒(φ3-5mm)微量, P.B.(φ30mm大)混入, ローム粒(φ1-9mm)少量, L.B.(φ10-15mm)少量, 10YR2/2黒褐色土粒(φ5-9mm)少量, 10YR2/2黒褐色土ブロック(φ10-30mm)少量
	第2層	10YR2/2	黒褐色土	パミス粒極微量, ローム粒(φ1-5mm)少量, L.B.(φ10-20mm)少量, 5YR明赤褐色土粒(φ1-3mm)微量
	第3層	10YR4/3	にぶい黄褐色土	ローム粒(φ1-2mm)少量, 5YR2/4極暗赤褐色土粒(φ1-2mm)少量
	第4層	10YR3/3	暗褐色土	ローム粒(φ1-2mm)微量, 10YR4/3にぶい黄褐色土ブロック(φ10-20mm)少量
	第5層	10YR3/1	黒褐色土	ローム粒極微量, 10YR6/2灰黄褐色土粒(φ1-5mm)微量
	第6層	10YR1.7/1	黒色土	ローム粒(φ1-3mm)微量, 炭多量混入, 炭化物層
	第7層	10YR4/2	灰黄褐色土	パミス粒(φ1-2mm)微量, ローム粒(φ1-5mm)微量, L.B.(φ10-20mm)微量, 10YR6/3にぶい黄橙色土粒(φ3-5mm)中量, 10YR3/1黒褐色土粒(φ1-9mm)少量

SX-077・078



A

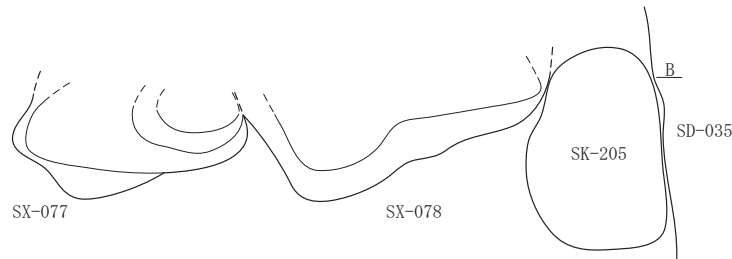

基本層序 SX-077・078・SK-205セクション

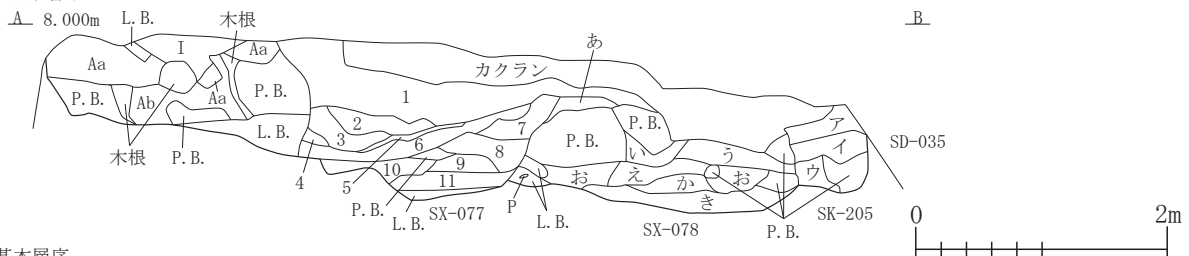

基本層序

第1層	7.5YR2/1	黒色土	ローム粒(φ1-5mm)微量, 炭化粒(φ1-3mm)微量, 炭化物(φ30mm大)混入	
第Aa層	10YR4/3	にぶい黄褐色土	パミス粒(φ1-9mm)少量, P.B.(φ30-50mm)微量, ローム粒(φ1-3mm)少量	
第Ab層	10YR7/8	黄橙色土	パミス粒(φ1-9mm)少量, P.B.(φ10-15mm)微量, ローム粒(φ1-9mm)微量, L.B.(φ10mm)微量, P.B.層	
SX-077	第1層	10YR3/2	黒褐色土	パミス粒(φ1-5mm)極微量, ローム粒(φ1-5mm)微量, 10YR2/1黒色土少量混入
	第2層	10YR2/3	黒褐色土	パミス粒(φ1-9mm)少量, P.B.(φ10mm)少量, ローム粒(φ1-9mm)中量, L.B.(φ10-25mm)微量, 10YR2/1黒色土ブロック(φ20-25mm)少量
	第3層	10YR2/2	黒褐色土	パミス粒(φ1-9mm)多量, P.B.(φ10-20mm)微量, ローム粒(φ1-9mm)少量, L.B.(φ15mm大)混入, 10YR2/1黒色土ブロック(φ20-30mm)微量
	第4層	7.5YR2/1	黒色土	パミス粒(φ1-3mm)少量, ローム粒(φ5-9mm)少量, L.B.(φ10mm)微量
	第5層	10YR3/2	黒褐色土	パミス粒(φ1-2mm)中量, P.B.(φ10-15mm大)混入, ローム粒(φ1-9mm)中量, L.B.(φ10mm)少量, 5YR5/6明赤褐色土粒(φ1-3mm)微量, 10YR2/2黒褐色土粒(φ3-5mm)少量
	第6層	10YR3/3暗褐色土と10YR5/6明赤褐色土の混合土	パミス粒(φ1-5mm)少量, ローム粒(φ1-9mm)少量, L.B.(φ10-15mm)少量, 10YR4/4褐色土粒(φ5-9mm)少量	
	第7層	10YR3/2	黒褐色土	パミス粒(φ1-9mm)少量, P.B.(φ10-20mm)少量, ローム粒(φ3-5mm)少量, 10YR2/1黒色土ブロック(φ10-20mm)少量, 10YR4/3にぶい黄褐色土粒(φ1-9mm)少量
	第8層	10YR2/3	黒褐色土	パミス粒(φ1-9mm)中量, P.B.(φ10-100mm)少量, ローム粒(φ1-9mm)中量, 10YR4/3にぶい黄褐色土ブロック(φ30-40mm)少量, 炭化粒(φ1-5mm)微量
	第9層	10YR3/2	黒褐色土	パミス粒(φ1-9mm)中量, P.B.(φ30-100mm)多量, ローム粒(φ1-5mm)微量, 10YR3/3暗褐色土ブロック(φ10-30mm)微量, 10YR2/1黒色土ブロック(φ20mm大)混入
	第10層	7.5YR5/6	明褐色土	パミス粒(φ1-5mm)微量, P.B.(φ10-20mm)少量, ローム粒(φ5-9mm)微量, L.B.(φ30-50mm)多量, 7.5YR5/8明褐色土粒(φ9mm)微量
	第11層	7.5YR2/1	黒色土	パミス粒(φ1-9mm)中量, P.B.(φ10-40mm)微量, ローム粒(φ1-9mm)中量, L.B.(φ10-40mm)微量, 7.5YR6/8橙色土粒(φ5-9mm)微量
SX-078	第a層	10YR3/2	黒褐色土	パミス粒(φ1-9mm)微量, ローム粒(φ1-5mm)少量, 10YR2/3黒褐色土ブロック(φ10-15mm)少量
	第i層	10YR2/2	黒褐色土	パミス粒(φ1-5mm)少量, P.B.(φ100mm大)混入, ローム粒(φ1-2mm)極微量, 10YR3/2黒褐色土ブロック(φ20-30mm)微量
	第う層	10YR2/3	黒褐色土	パミス粒(φ3-9mm)少量, P.B.(φ10-15mm)微量, ローム粒(φ1-9mm)微量, L.B.(φ10-20mm)極微量, 10YR3/4暗褐色土ブロック(φ10-30mm)微量

図 2-402 その他の遺構 -21

第え層	7. 5YR2/1	黒色土	パミス粒(φ3-9mm)微量, P. B. (φ10-30mm)微量, 7. 5YR3/1黒褐色土ブロック(φ30-50mm)少量
第お層	10YR2/1	黒色土	パミス粒(φ5-9mm)微量, P. B. (φ10-100mm)微量, ローム粒(φ1-9mm)多量, L. B. (φ10-20mm)中量
第か層	10YR2/2	黒褐色土	パミス粒(φ1-5mm)極微量, ローム粒(φ1-2mm)極微量, 炭化粒(φ5-9mm)少量
第き層	10YR4/3	にぶい黄褐色土	パミス粒(φ1-9mm)微量, P. B. (φ10-50mm)少量, ローム粒(φ1-3mm)極微量, L. B. (φ10-20mm)微量, 10YR2/2黒褐色土ブロック(φ10-30mm)少量, 10YR5/4にぶい黄褐色土少量混入

SK-205

第ア層	10YR3/2	黒褐色土	パミス粒(φ1-3mm)極微量, P. B. (φ10mm)極微量, ローム粒(φ1-2mm)少量, 10YR2/2黒褐色土ブロック(φ30mm大)混入
第イ層	10YR3/3	暗褐色土	パミス粒(φ1-9mm)中量, P. B. (φ10-20mm)微量, ローム粒(φ1-9mm)少量, 粘土ブロック(φ10mm大)混入
第ウ層	10YR2/3	黒褐色土	パミス粒(φ1-9mm)中量, P. B. (φ10-20mm)多量, ローム粒(φ1-5mm)微量, L. B. (φ10-15mm)微量, 10YR2/1黒色土ブロック(φ10-15mm)微量, 10YR4/4褐色土ブロック(φ10-15mm)少量

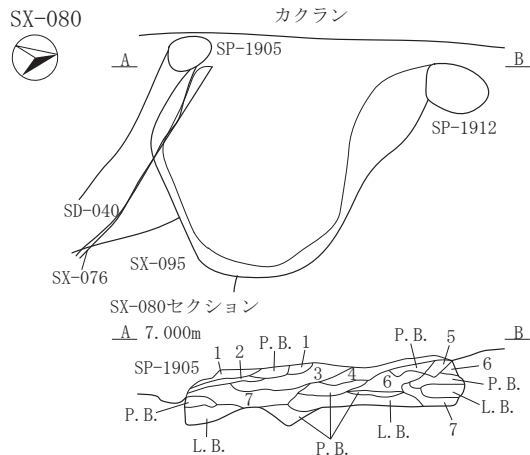

SX-080

第1層	10YR2/3	黒褐色土	パミス粒(φ1-9mm)少量, P. B. (φ10-30mm)中量, ローム粒(φ1-9mm)少量, L. B. (φ10-20mm)少量, 10YR2/1黒色土粒(φ5-9mm)少量, 7. 5YR6/8橙色土粒(φ1-3mm)微量
第2層	10YR3/3	暗褐色土	パミス粒(φ5-9mm)少量, P. B. (φ10-100mm)微量, ローム粒(φ8-9mm)少量, L. B. (φ10-15mm)微量, 10YR5/3にぶい黄褐色土粒(φ5-9mm)少量
第3層	10YR3/1	黒褐色土	パミス粒(φ1-5mm)微量, P. B. (φ10mm大)混入, ローム粒(φ1-2mm)極微量
第4層	10YR2/2	黒褐色土	パミス粒(φ1-9mm)少量, P. B. (φ10-40mm)微量, ローム粒(φ1-5mm)少量, L. B. (φ10-30mm)微量, 7. 5YR6/8橙色土粒(φ5-9mm)少量, 7. 5YR6/8橙色土ブロック(φ10-20mm)微量
第5層	10YR5/4	にぶい黄褐色土	パミス粒(φ1-2mm)微量, ローム粒(φ1-2mm)極微量
第6層	10YR1. 7/1	黒色土	パミス粒(φ1-5mm)微量, ローム粒(φ1-9mm)微量, L. B. (φ50mm大)混入, 10YR4/4褐色土ブロック(φ10-20mm)少量
第7層	10YR2/1	黒色土	パミス粒(φ1-9mm)少量, P. B. (φ10-20mm)中量, ローム粒(φ5-9mm)微量, L. B. (φ10-15mm)少量, 10YR4/3にぶい黄褐色土ブロック(φ10-15mm)少量, 粘土ブロック(φ10-30mm)微量, 7. 5YR6/6橙色土粒(φ5-9mm)少量
第8層	10YR3/2	黒褐色土粒	ローム粒(φ1-2mm)極微量, 7. 5YR6/8橙色土粒(φ1-2mm)微量

SX-093

第1層	10YR4/3	にぶい黄褐色土	パミス粒(φ1-5mm)微量, P. B. (φ25-30mm)微量, ローム粒(φ3-5mm)少量, L. B. (φ10-20mm)少量
第2層	10YR2/3	黒褐色土	パミス粒(φ5-9mm)微量, ローム粒(φ1-3mm)微量, L. B. (φ10-30mm)中量, 10YR4/2灰黄褐色土ブロック(φ20-30mm)少量
第3層	10YR3/3	暗褐色土	パミス粒(φ1-2mm)極微量, P. B. (φ20-40mm)多量, ローム粒(φ1-9mm)中量, 粘土ブロック(φ10-20mm)少量, 7. 5YR5/6明褐色土粒(φ5-9mm)少量
第4層	10YR3/2	黒褐色土	パミス粒(φ1-5mm)微量, P. B. (φ10-15mm)微量, ローム粒(φ1-9mm)多量, L. B. (φ10-50mm)中量, 7. 5YR5/6明褐色土粒(φ5-9mm)少量, 10YR2/2黒褐色土粒(φ5-9mm)少量, 10YR4/2灰黄褐色土ブロック(φ10-20mm)少量
第5層	10YR5/3	にぶい黄褐色土	ローム粒(φ5-9mm)微量, L. B. (φ20mm大)混入
第6層	7. 5YR4/4	褐色土	パミス粒(φ1-2mm)微量, ローム粒(φ3-5mm)微量, L. B. (φ10-15mm)微量

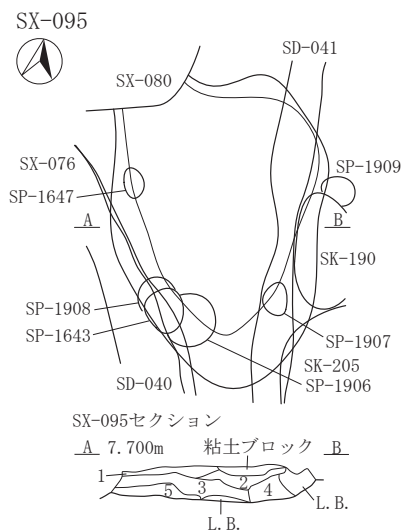
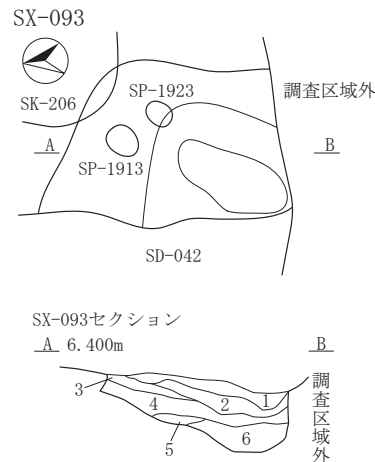

SX-095

第1層	10YR3/2	黒褐色土	パミス粒(φ1-5mm)中量, P. B. (φ10-20mm)少量, ローム粒(φ1-9mm)中量, L. B. (φ10-25mm)少量, 粘土ブロック(φ600mm大)混入
第2層	10YR2/1	黒色土	パミス粒(φ5-9mm)微量, P. B. (φ10-50mm)少量, 10YR5/4にぶい黄褐色土ブロック(φ10-30mm)微量, 7. 5YR4/4褐色土粒(φ5-9mm)微量
第3層	10YR1. 7/1	黒色土	P. B. (φ10-50mm)微量, ローム粒(φ1-5mm)微量, L. B. (φ10mm)極微量, 10YR5/4にぶい黄褐色土ブロック(φ20-50mm)少量
第4層	10YR4/3	にぶい黄褐色土	P. B. (φ100mm大)混入, ローム粒(φ1-9mm)少量, L. B. (φ50-200mm大)混入, 10YR2/1黒色土ブロック(φ10-20mm)微量
第5層	10YR4/2	灰黄褐色土	P. B. (φ50mm大)混入, ローム粒(φ1-9mm)少量, L. B. (φ10-20mm)少量, 10YR2/1黒色土ブロック(φ10-20mm)微量



図 2-403 その他の遺構 -22

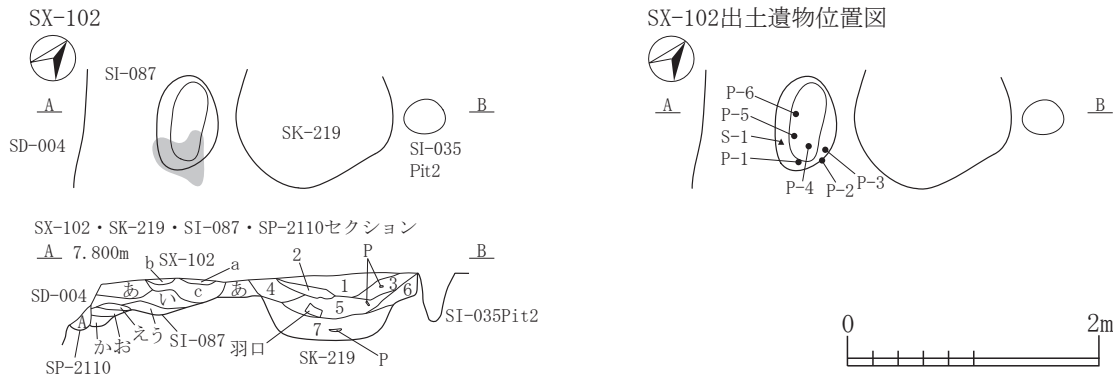
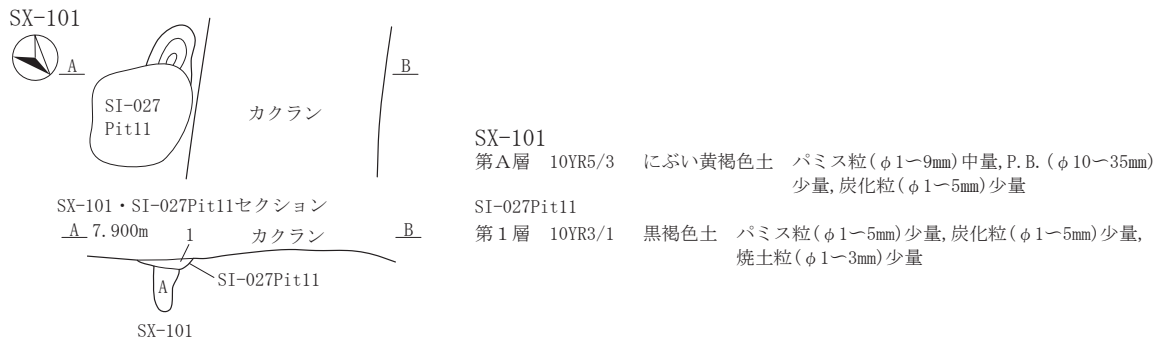

SX-102	第a層	10YR3/3	暗褐色土	パミス粒(φ1-5mm)少量, ローム粒(φ1-5mm)少量, 炭化粒(φ1-2mm)微量, 焼土粒(φ1-5mm)少量, 灰少量
	第b層	10YR2/2	黒褐色土	パミス粒(φ1-3mm)微量, 炭化粒(φ1-2mm)極微量, 灰微量
	第c層	10YR4/2	灰黄褐色土	炭化粒(φ1-5mm)少量, 焼土粒(φ1-9mm)少量, 灰多量, 灰層
SK-219	第1層	10YR3/3	暗褐色土	パミス粒(φ1-9mm)少量, ローム粒(φ1-9mm)少量, L. B. (φ10-20mm)微量, 炭化粒(φ1-3mm)微量, 焼土粒(φ1-5mm)極微量
	第2層	10YR3/3	暗褐色土	パミス粒(φ1-9mm)少量, ローム粒(φ1-9mm)少量, 炭化粒(φ1-5mm)微量, 焼土粒(φ1-3mm)極微量
	第3層	10YR3/2	黒褐色土	パミス粒(φ1-9mm)少量, P. B. (φ10-30mm)少量, ローム粒(φ1-9mm)少量, L. B. (φ10-20mm)微量, 炭化粒(φ1-3mm)極微量, 焼土粒(φ1-5mm)極微量
	第4層	10YR4/3	にぶい黄褐色土	パミス粒(φ1-9mm)少量, ローム粒(φ1-9mm)少量, 炭化粒(φ1-2mm)微量, 焼土粒(φ1-5mm)少量, 灰中量
	第5層	10YR3/2	黒褐色土	パミス粒(φ1-9mm)中量, P. B. (φ10-30mm)少量, ローム粒(φ1-9mm)少量, L. B. (φ10-25mm)少量, 炭化粒(φ1-3mm)微量, 焼土粒(φ1-3mm)極微量, 灰微量
	第6層	10YR3/2	黒褐色土	パミス粒(φ1-9mm)少量, ローム粒(φ1-9mm)少量, L. B. (φ10-30mm)少量, 炭化粒(φ1-2mm)微量, 焼土粒(φ1-5mm)微量, 灰微量
	第7層	10YR2/2黒褐色土と10YR3/2黒褐色土の混合土		パミス粒(φ1-9mm)少量, P. B. (φ10-80mm)少量, ローム粒(φ1-9mm)少量, L. B. (φ10-40mm)中量, 炭化粒(φ1-3mm)微量, 焼土粒(φ1-9mm)極微量, 灰微量
SI-087	第あ層	10YR2/2	黒褐色土	パミス粒(φ1-9mm)少量, P. B. (φ10-15mm)微量, ローム粒(φ1-3mm)微量, 炭化粒(φ1-2mm)微量
	第い層	10YR4/3	にぶい黄褐色土と10YR2/2黒褐色土の混合土	パミス粒(φ1-9mm)中量, P. B. (φ10-30mm)少量, ローム粒(φ1-9mm)少量, 炭化粒(φ1-2mm)微量
	第う層	10YR4/3	にぶい黄褐色土	パミス粒(φ1-9mm)微量, ローム粒(φ1-9mm)中量, 炭化粒(φ1-2mm)極微量
	第え層	10YR6/6	明黄褐色土	パミス粒(φ1-2mm)微量, L. B. (φ20-40mm)多量, 炭化粒(φ1-2mm)極微量
	第お層	10YR2/2	黒褐色土と10YR4/4褐色土の混合土	パミス粒(φ1-9mm)少量, P. B. (φ10-20mm)少量, 炭化粒(φ1-3mm)微量
	第か層	10YR4/3	にぶい黄褐色土	パミス粒(φ1-9mm)少量, P. B. (φ10-30mm)中量, 炭化粒(φ1-3mm)微量
SP-2110	第A層	10YR2/2	黒褐色土	パミス粒(φ1-9mm)少量, ローム粒(φ1-9mm)少量, 炭化粒(φ1-3mm)微量

図 2-404 その他の遺構 -23

SX-103

第1層	10YR3/2	黒褐色土	パミス粒(φ1-3mm)少量, P. B. (φ10-40mm)少量
第2層	10YR2/1	黒色土	パミス粒(φ1-3mm)微量, 焼土粒(φ1-3mm)極微量
第3層	10YR5/3	にぶい黄褐色土	パミス粒(φ1-9mm)極多量, P. B. (φ10-30mm)極多量
SI-056			
第A層	10YR4/3	にぶい黄褐色土	P. B. (φ10-30mm)中量, ローム粒(φ3-5mm)多量, L. B. (φ10-50mm)中量, 焼土ブロック(φ30mm)極微量
第B層	10YR2/3	黒褐色土	パミス粒(φ3-5mm)中量, P. B. (φ10-30mm)少量, ローム粒(φ1-9mm)多量, L. B. (φ30-50mm)中量
第C層	10YR6/4	にぶい黄褐色土	パミス粒(φ1mm)極微量, 基盤
第D層	10YR6/3	にぶい黄褐色土	基盤
SI-056壁溝			
第①層	10YR2/3	黒褐色土	パミス粒(φ1-5mm)中量, ローム粒(φ3-5mm)中量
SI-031			
第1層	2.5Y2/1	黒色土	カクラン, シラス等が混入
第2層	10YR2/3	黒褐色土	パミス粒(φ1-3mm)少量
第3層	10YR2/2	黒褐色土	パミス粒(φ1-3mm)多量, P. B. (φ10-15mm)中量, 炭化粒(φ1-3mm)多量, 焼土粒(φ1-3mm)多量, 焼土ブロック(φ10-15mm)少量
第4層	10YR2/3	黒褐色土	パミス粒(φ1-3mm)中量, 炭化粒(φ1-3mm)微量, 焼土粒(φ1-3mm)少量
第5層	7.5YR2/3	極暗褐色土	パミス粒(φ1mm)少量, 炭化粒(φ3-5mm)少量, 焼土粒(φ1-3mm)中量
第5b層	7.5YR2/3	極暗褐色土	パミス粒(φ1-9mm)中量, P. B. (φ10-20mm)中量, 炭化粒(φ3-5mm)少量, 焼土粒(φ1-9mm)中量, 焼土ブロック(φ10-15mm)中量
第6層	5YR6/6	橙色土	炭化粒(φ1-9mm)少量, 炭化物(φ10-15mm)少量, 焼土層
第6b層	10YR3/1	黒褐色土	パミス粒(φ1-3mm)少量
第7層	10YR2/2	黒褐色土	パミス粒(φ1-9mm)少量, P. B. (φ10-15mm)少量
第8層	2.5YR6/4	にぶい橙色土	焼土層
第9層	5YR3/1	黒褐色土	炭化粒(φ5-9mm)少量, 焼土粒(φ1-5mm)極多量
第10層	10YR2/3	黒褐色土	パミス粒(φ5-9mm)中量, 炭化粒(φ5-9mm)少量, 焼土粒(φ1-9mm)少量
第11層	10YR6/4	にぶい黄褐色土	パミス粒(φ1-9mm)少量, P. B. (φ10-15mm)少量
第12層	10YR3/2	黒褐色土	パミス粒(φ1-3mm)少量, P. B. (φ10-15mm)少量, 層上面が一部焼土化
第13層	2.5Y7/8	黄色土	パミス層, 貼床
第14層	10YR4/2	灰黄褐色土	パミス粒(φ1-3mm)中量, P. B. (φ10-15mm)中量, ローム粒(φ1-3mm)中量
第15層	10YR4/3	にぶい黄褐色土	パミス粒(φ1-3mm)極多量, P. B. (φ10-40mm)少量
第16層	10YR2/1	黒色土	L. B. (φ15mm)少量
第17層	10YR3/2	黒褐色土	パミス粒(φ1-9mm)極多量, P. B. (φ10-30mm)極多量
第18層	10YR2/1	黒色土	パミス粒(φ1-3mm)少量
SI-031Pit7			
第①層	10YR3/2	黒褐色土	パミス粒(φ1-5mm)少量, 炭化粒(φ1-5mm)微量
第②層	10YR3/2	黒褐色土	パミス粒(φ1-5mm)少量
第③層	10YR2/1	黒色土	
SI-031Pit31			
第①層	10YR2/1	黒色土	パミス粒(φ1-9mm)中量
SI-031Pit34			
第①層	10YR5/3	にぶい黄褐色土	パミス粒(φ1-9mm)多量, P. B. (φ10-30mm)多量
SI-031Pit39			
第①層	10YR2/3	黒褐色土	パミス粒(φ3-5mm)微量, ローム粒(φ1-5mm)少量, 炭化粒(φ1-3mm)微量, 焼土粒(φ7-9mm)微量
SD-045			
第A層	10YR1.7/1	黒色土	パミス粒(φ1-3mm)少量
第B層	10YR2/1	黒色土	パミス粒(φ1-3mm)中量
SK-223			
第a層	10YR2/2	黒褐色土	パミス粒(φ3-5mm)少量, 炭化粒(φ1-3mm)微量
第i層	10YR2/3	黒褐色土	パミス粒(φ1-9mm)中量, P. B. (φ10-20mm)微量
第う層	10YR6/4	にぶい黄褐色土	炭化粒(φ1mm)極微量, パミス層
SP-2059			
第①層	10YR2/3	黒褐色土	
第②層	10YR2/2	黒褐色土	パミス粒(φ3-5mm)少量
SP-2060			
第aa層	10YR2/1	黒色土	パミス粒微量

SX-106

第1層	10YR2/2	黒褐色土	パミス粒(φ1-9mm)少量, P. B. (φ10-50mm)少量, 炭化粒(φ1-5mm)少量, 焼土粒(φ1-5mm)少量
第2層	10YR4/3	にぶい黄褐色土	パミス粒(φ1-9mm)少量, 炭化粒(φ1-5mm)少量, 焼土粒(φ1-2mm)微量
第3層	10YR5/2	灰黄褐色土	パミス粒(φ1-9mm)少量, P. B. (φ10-35mm)少量, L. B. (φ10-40mm)少量, 炭化粒(φ1-3mm)微量
第4層	10YR2/1	黒色土	パミス粒(φ1-9mm)中量, P. B. (φ10-80mm)多量, L. B. (φ10-40mm)中量, 炭化粒(φ1-5mm)少量, 焼土粒(φ1-2mm)微量
第5層	10YR4/2	灰黄褐色土	パミス粒(φ1-7mm)中量, P. B. (φ10-20mm)少量, ローム粒(φ5mm)少量, 炭化粒(φ1-3mm)少量, 焼土粒(φ1-2mm)微量
第6層	10YR3/2	黒褐色土	パミス粒(φ1-3mm)少量, 炭化粒(φ1-3mm)微量, 焼土粒(φ1-9mm)少量
第7層	10YR5/3	にぶい黄褐色土	パミス粒(φ1-9mm)少量, P. B. (φ10-20mm)中量, L. B. (φ10-25mm)中量, 炭化粒(φ1-2mm)微量
第8層	10YR3/2	黒褐色土	パミス粒(φ1-5mm)少量, P. B. (φ10-70mm)多量, 炭化粒(φ1-2mm)微量
第9層	10YR4/2	灰黄褐色土	パミス粒(φ1-9mm)少量, ローム粒(φ1-9mm)中量, L. B. (φ20-40mm)少量, 炭化粒(φ1-5mm)少量, 焼土粒(φ1-2mm)微量
第10層	10YR7/6	明黄褐色土	パミス粒(φ1-9mm)少量, P. B. (φ10-100mm)多量, L. B. (φ10-50mm)少量, 10YR4/2灰黄褐色土少量混入, P. B. 層

SX-106Pit1

第1層	10YR3/1	黒褐色土	パミス粒(φ1-5mm)少量, 炭化粒(φ1-2mm)微量, 焼土粒(φ1mm)微量
第2層	10YR4/2	灰黄褐色土	P. B. (φ10-15mm)多量, 炭化粒(φ1mm)微量
第3層	10YR3/2	黒褐色土	パミス粒(φ1-5mm)少量, P. B. (φ10-15mm)少量, 炭化粒(φ1-5mm)微量

SX-106Pit2

第1層	10YR3/1	黒褐色土	パミス粒(φ1-5mm)少量, 炭化粒(φ1-5mm)少量, 焼土粒(φ1-2mm)微量
第2層	10YR3/2	黒褐色土	パミス粒(φ1-9mm)少量, ローム粒(φ1-9mm)中量, 炭化粒(φ1-2mm)少量, 焼土粒(φ1mm)極微量

SX-106Pit3

第1層	10YR2/2	黒褐色土	パミス粒(φ1-9mm)少量, P. B. (φ10-15mm)少量, 炭化粒(φ1-5mm)少量, 焼土粒(φ1mm)極微量
-----	---------	------	---

SX-106Pit4

第1層	10YR2/1	黒色土	パミス粒(φ1-5mm)少量, P. B. (φ20mm)微量, 炭化粒(φ1-5mm)少量, 焼土粒(φ1mm)微量
-----	---------	-----	---

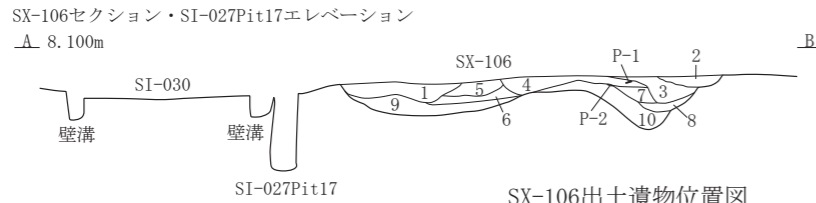
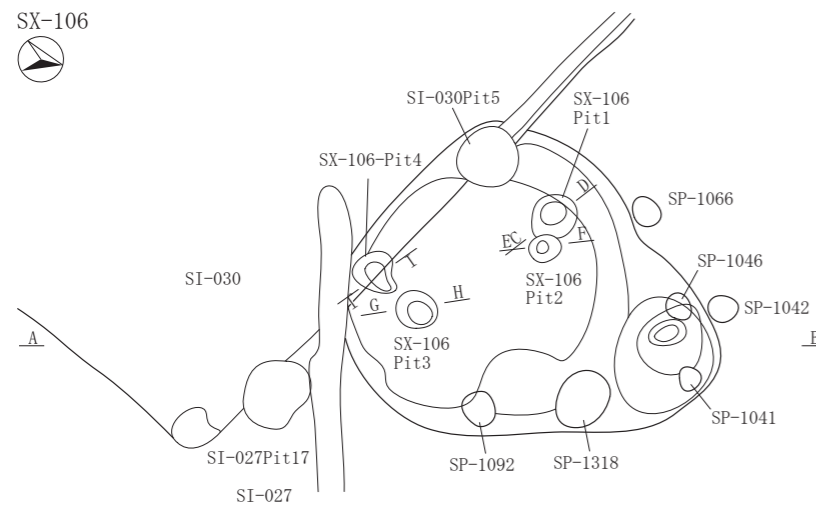
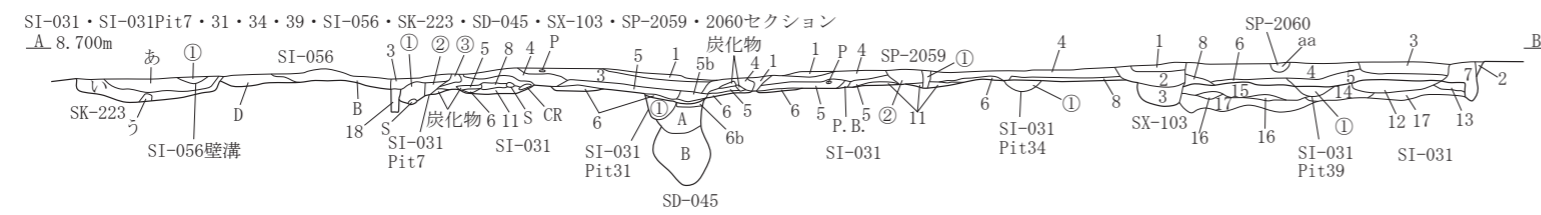
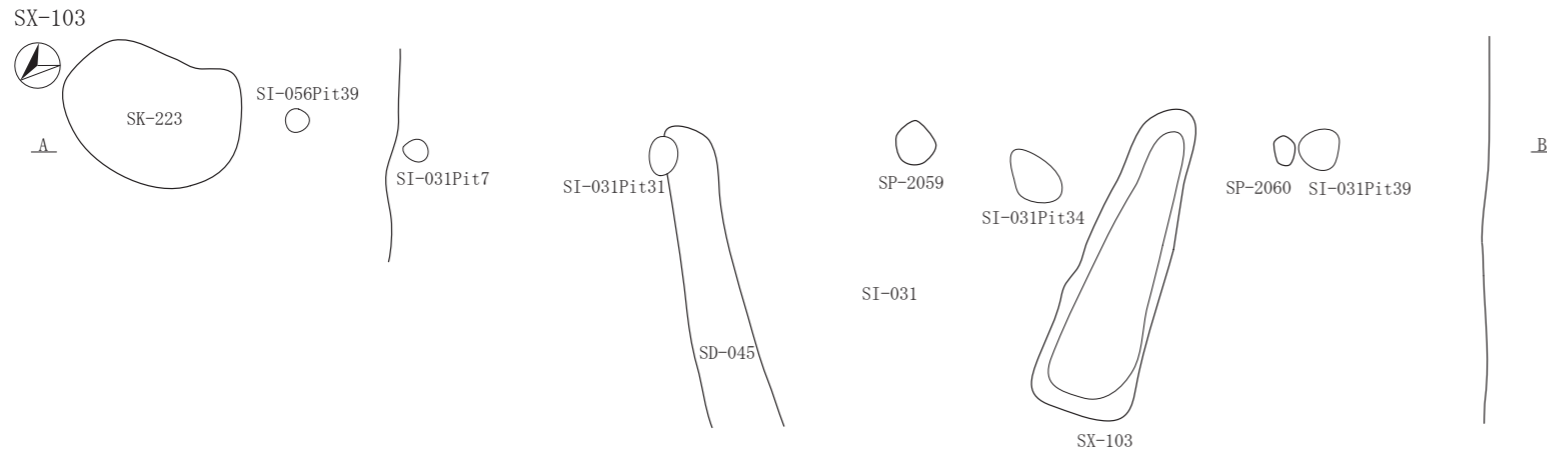

SX-106出土遺物位置図

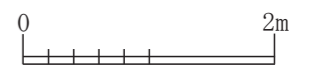
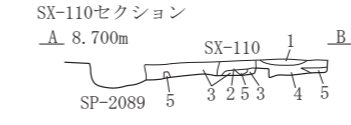
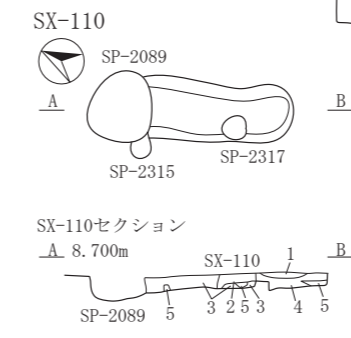
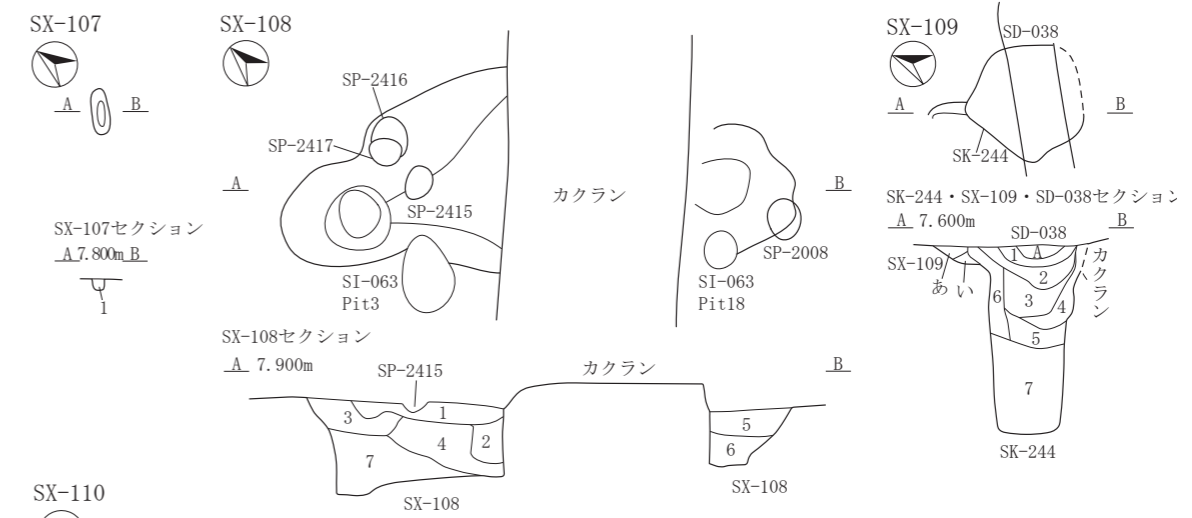
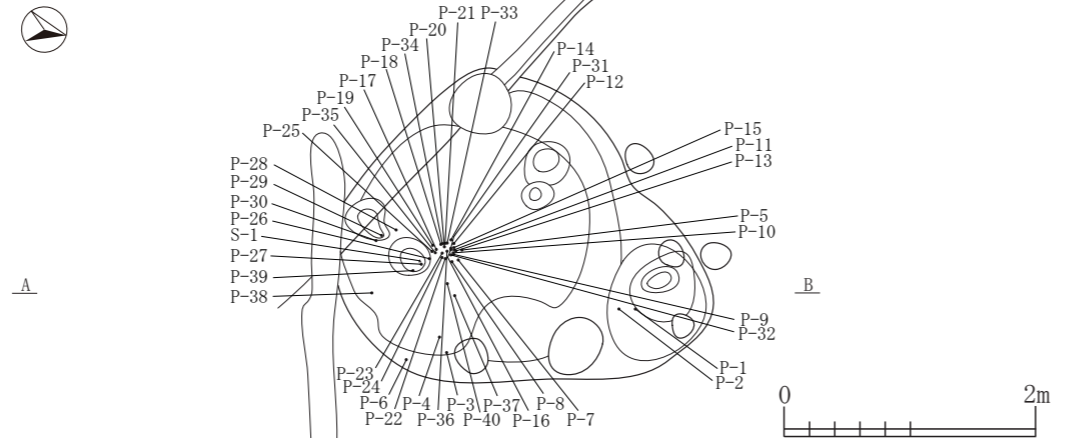

SX-107	第1層	10YR3/1	黒褐色土	パミス粒(φ1-5mm)少量,炭化粒(φ1-3mm)少量,焼土粒(φ1mm)極微量
SX-108	第1層	10YR2/3	黒褐色土	パミス粒(φ1-7mm)少量,ローム粒(φ5-7mm)微量,炭化粒(φ1-5mm)少量,焼土粒(φ1-2mm)微量
	第2層	10YR2/2	黒褐色土	パミス粒(φ1-5mm)少量,炭化粒(φ1-2mm)微量,焼土粒(φ1mm)極微量
	第3層	10YR4/2	灰黄褐色土	パミス粒(φ1-9mm)少量,P.B.(φ10-30mm)少量,炭化粒(φ1-5mm)少量,焼土粒(φ1mm)極微量
	第4層	10YR5/4	にぶい黄褐色土	パミス粒(φ1-5mm)中量,P.B.(φ10-50mm)少量,炭化粒(φ1-5mm)少量
	第5層	10YR3/1	黒褐色土	パミス粒(φ1-9mm)少量,P.B.(φ10-120mm)少量,L.B.(φ10-120mm)少量,炭化粒(φ1-5mm)少量,焼土粒(φ1-2mm)微量
	第6層	10YR3/2	黒褐色土	パミス粒(φ1-9mm)多量,P.B.(φ10-25mm)少量,炭化粒(φ1-5mm)少量,焼土粒(φ1-2mm)少量
	第7層	10YR6/6	明黄褐色土	パミス粒(φ1-9mm)少量,P.B.(φ10-230mm)多量,炭化粒(φ1-5mm)少量,10YR3/2黒褐色土少量混入
SX-109	第a層	10YR2/3	黒褐色土	パミス粒(φ1-9mm)少量,炭化粒(φ1-2mm)微量
	第i層	10YR3/2	黒褐色土	パミス粒(φ1-9mm)少量,L.B.(φ20mm大)混入,焼土粒(φ5mm)微量
	SK-244			
	第1層	10YR3/2	黒褐色土	パミス粒(φ1-9mm)中量,炭化粒(φ3-5mm)少量,焼土粒(φ1-3mm)少量
	第2層	10YR2/3	黒褐色土	パミス粒(φ1-9mm)中量,炭化粒(φ1-2mm)微量,焼土粒(φ1-2mm)少量
	第3層	10YR2/2	黒褐色土	パミス粒(φ1-9mm)少量,P.B.(φ20mm)少量,炭化粒(φ1-3mm)少量,焼土粒(φ1-9mm)少量
	第4層	10YR2/1	黒色土	パミス粒(φ1-9mm)少量,P.B.(φ10-20mm)少量,炭化粒(φ1-2mm)少量,焼土粒(φ1-2mm)微量
	第5層	10YR2/1	黒色土	パミス粒(φ3-9mm)少量,炭化粒(φ1-3mm)少量,焼土粒(φ1-9mm)少量
	第6層	10YR2/2	黒褐色土	パミス粒(φ1-5mm)少量,炭化粒(φ1-2mm)微量,炭化物(φ20mm大)混入
	第7層	2.5Y2/1	黒色土	パミス粒(φ1-9mm)中量,焼土粒(φ2mm)微量※油が混じる土
	SD-038			
	第A層	10YR2/2	黒褐色土	パミス粒(φ1-9mm)少量,炭化粒(φ1-5mm)少量,焼土粒(φ3mm)少量
	第B層	10YR2/3	黒褐色土	パミス粒(φ1-9mm)少量,炭化粒(φ1-3mm)少量
SX-110	第1層	10YR2/3	黒褐色土	パミス粒(φ1-2mm)微量,P.B.(φ10-30mm)微量,炭化粒(φ1-3mm)微量,焼土粒(φ1-2mm)極微量
	第2層	10YR2/2	黒褐色土	P.B.(φ10-15mm)微量,ローム粒(φ1-9mm)微量
	第3層	10YR3/2	黒褐色土	パミス粒(φ5-9mm)微量,P.B.(φ10-30mm)少量,ローム粒(φ1-3mm)微量,L.B.(φ10-20mm)微量,炭化粒極微量,焼土粒(φ2mm大)混入
	第4層	10YR4/3	にぶい黄褐色土	パミス粒(φ1-2mm)極微量,ローム粒(φ1-3mm)微量,10YR2/3黒褐色土ブロック(φ10-15mm)微量
	第5層	7.5YR3/2	黒褐色土	P.B.(φ15mm大)混入,ローム粒(φ1-2mm)微量

図 2-405 その他の遺構 -24

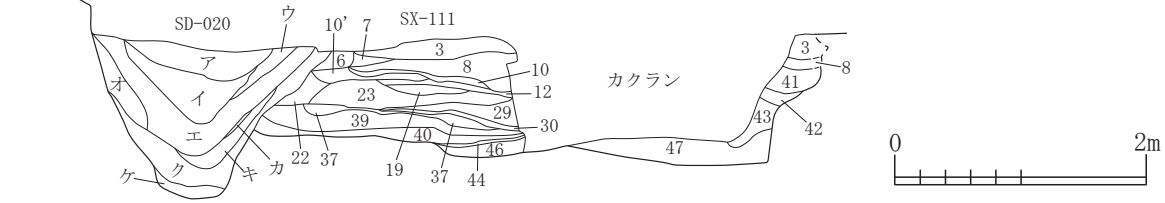
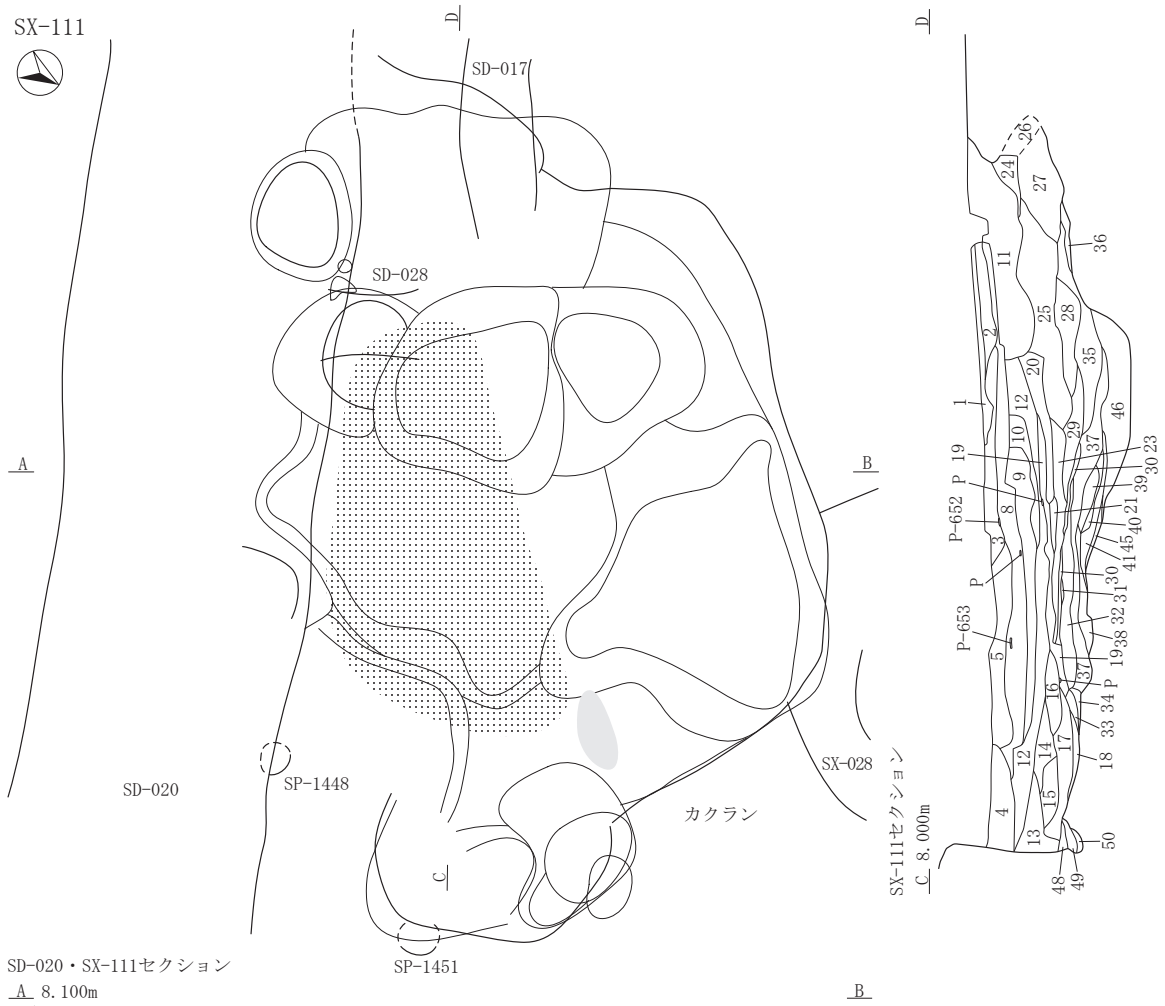

層	番号	土質	構成
第1層	10YR3/3	暗褐色土	パミス粒(φ1-9mm)少量,炭化粒(φ1-5mm)少量,焼土粒(φ1-5mm)少量
第2層	10YR3/2	黒褐色土	パミス粒(φ1-5mm)少量,炭化粒(φ1-3mm)少量,焼土粒(φ1-5mm)少量
第3層	10YR2/1	黒色土	パミス粒(φ1-5mm)少量,炭化粒(φ1-5mm)少量,焼土粒(φ1-5mm)少量,灰ブロック(φ10-20mm)少量
第4層	10YR2/2	黒褐色土	パミス粒(φ1-5mm)少量,炭化粒(φ1-5mm)少量,焼土粒(φ1-5mm)少量
第5層	10YR2/1	黒色土	パミス粒(φ1-9mm)少量, P. B. (φ10-20mm)少量,炭化粒(φ1-9mm)中量,炭化物(φ10-20mm)少量,焼土粒(φ1-9mm)少量
第6層	10YR3/3	暗褐色土	パミス粒(φ1-3mm)少量,炭化粒(φ1-5mm)少量,焼土粒(φ1-5mm)少量
第7層	10YR4/2	灰黄褐色土	パミス粒(φ1-9mm)多量, P. B. (φ10-30mm)多量,炭化粒(φ1-3mm)少量,焼土粒(φ1-2mm)微量
第8層	10YR3/1	黒褐色土	パミス粒(φ1-9mm)少量, P. B. (φ10-30mm)少量,炭化粒(φ1-9mm)少量,焼土粒(φ1-9mm)少量
第9層	10YR3/2	黒褐色土	パミス粒(φ1-9mm)多量, P. B. (φ10-50mm)中量,炭化粒(φ1-9mm)少量,焼土粒(φ1-9mm)少量, To-a 火山灰(φ1-9mm)少量
第10層	2.5Y7/4	浅黄色土	パミス粒(φ1-9mm)中量, 10YR5/2灰黄褐色土少量混入, P. B. 層
第10'層	10YR3/2	黒褐色土	パミス粒(φ1-9mm)少量, P. B. (φ10-30mm)少量,炭化粒(φ1-9mm)少量,焼土粒(φ1-5mm)少量
第11層	10YR2/3	黒褐色土	パミス粒(φ1-9mm)少量,炭化粒(φ1-9mm)少量,炭化物(φ10-15mm)少量,焼土粒(φ1-3mm)少量
第12層	10YR3/3	暗褐色土	パミス粒(φ1-9mm)中量, P. B. (φ10mm)少量,炭化粒(φ1-5mm)少量
第13層	10YR3/1	黒褐色土	パミス粒(φ1-9mm)少量,炭化粒(φ1-9mm)少量,焼土粒(φ1-2mm)少量
第14層	10YR3/2	黒褐色土	パミス粒(φ1-9mm)中量, P. B. (φ10-50mm)少量,炭化粒(φ1-9mm)少量
第15層	10YR3/3	暗褐色土	パミス粒(φ1-9mm)少量, P. B. (φ10-30mm)少量,炭化粒(φ1-9mm)少量
第16層	10YR2/2	黒褐色土	パミス粒(φ1-9mm)少量, P. B. (φ10-15mm)微量,炭化粒(φ1-5mm)少量,焼土粒(φ1-2mm)微量
第17層	10YR4/2	灰黄褐色土	パミス粒(φ1-5mm)少量, P. B. (φ10-30mm)少量,炭化粒(φ1-3mm)少量,焼土粒(φ1-2mm)微量
第18層	10YR3/2	黒褐色土	パミス粒(φ1-5mm)少量, P. B. (φ10-15mm)少量,ローム粒(φ1-9mm)少量,炭化粒(φ1-3mm)少量
第19層	10YR4/2	灰黄褐色土	パミス粒(φ1-9mm)中量, P. B. (φ10-20mm)中量,炭化粒(φ1-5mm)少量
第20層	10YR2/2	黒褐色土	パミス粒(φ1-9mm)少量, P. B. (φ30mm)少量,炭化粒(φ1-5mm)少量,焼土粒(φ1-2mm)微量
第21層	10YR4/3	にぶい黄褐色土	パミス粒(φ1-9mm)多量, P. B. (φ10mm)少量,炭化粒(φ1-5mm)少量,焼土粒(φ1mm)微量
第22層	10YR5/3	にぶい黄褐色土	パミス粒(φ1-5mm)多量, P. B. (φ10-70mm)多量,炭化粒(φ1-5mm)少量
第23層	10YR4/3	にぶい黄褐色土	パミス粒(φ1-9mm)少量, P. B. (φ10-25mm)少量,炭化粒(φ1-9mm)少量,炭化物(φ10-15mm)少量
第24層	10YR3/2	黒褐色土	パミス粒(φ1-5mm)少量,炭化粒(φ1-5mm)少量,焼土粒(φ1-2mm)微量
第25層	10YR4/3	にぶい黄褐色土	パミス粒(φ1-9mm)少量, P. B. (φ10-50mm)少量,炭化粒(φ1-9mm)少量,焼土粒(φ1-2mm)微量
第26層	10YR2/1	黒色土	パミス粒(φ1-9mm)少量, P. B. (φ10-30mm)少量,炭化粒(φ1-5mm)少量,炭化物層
第27層	10YR7/6	明黄褐色土	炭化粒(φ1-3mm)微量, 10YR5/3にぶい黄褐色土少量混入, P. B. 層
第28層	10YR7/4	にぶい黄褐色土	炭化粒(φ1-2mm)微量, 10YR5/3にぶい黄褐色土少量混入, P. B. 層
第29層	10YR4/2	灰黄褐色土	パミス粒(φ1-9mm)中量, P. B. (φ10-20mm)少量,炭化粒(φ1-9mm)少量

図 2-406 その他の遺構 -25

I-6
SX

第30層	10YR3/2	黒褐色土	パミス粒(φ1-9mm)少量, ローム粒(φ1-9mm)中量, 炭化粒(φ1-5mm)少量
第31層	10YR4/3	にぶい黄褐色土	パミス粒(φ1-5mm)中量, 炭化粒(φ1mm)少量
第32層	10YR3/2	黒褐色土	パミス粒(φ1-9mm)中量, P.B.(φ10-15mm)少量, 炭化粒(φ1-9mm)少量
第33層	10YR5/3	にぶい黄褐色土	パミス粒(φ1-5mm)中量, ローム粒(φ1-5mm)中量, 炭化粒(φ1-3mm)少量
第34層	10YR3/2	黒褐色土	パミス粒(φ1-5mm)中量, ローム粒(φ1-9mm)少量, 炭化粒(φ1-2mm)少量
第35層	10YR2/3	黒褐色土	パミス粒(φ1-9mm)中量, P.B.(φ10-20mm)中量, L.B.(φ15mm)少量, 炭化粒(φ1-5mm)少量
第36層	10YR5/4	にぶい黄褐色土	パミス粒(φ1-5mm)少量, 炭化粒(φ1-3mm)少量, L.B.層
第37層	10YR2/3	黒褐色土	パミス粒(φ1-9mm)中量, P.B.(φ10-50mm)中量, 炭化粒(φ1-9mm)少量, 焼土粒(φ1-3mm)微量
第38層	10YR2/2	黒褐色土	パミス粒(φ1-5mm)少量, P.B.(φ10-30mm)少量, 炭化粒(φ1-5mm)少量
第39層	10YR3/2	黒褐色土	パミス粒(φ1-9mm)多量, P.B.(φ10-70mm)多量, L.B.(φ10-30mm)少量, 炭化粒(φ1-9mm)少量
第40層	10YR3/1	黒褐色土	パミス粒(φ1-9mm)中量, P.B.(φ10-50mm)少量, 炭化粒(φ1-9mm)少量
第41層	10YR3/2	黒褐色土	パミス粒(φ1-9mm)中量, P.B.(φ10-30mm)少量, 炭化粒(φ1-9mm)少量
第42層	10YR6/4	にぶい黄褐色土	10YR3/1黒褐色土少量混入, P.B.層
第43層	10YR3/1	黒褐色土	パミス粒(φ1-9mm)少量, P.B.(φ10-200mm)中量, 炭化粒(φ1-9mm)少量
第44層	10YR6/6	明黄褐色土	10YR3/1黒褐色土少量混入, P.B.層
第45層	10YR3/2	黒褐色土	パミス粒(φ1-9mm)中量, L.B.(φ10-25mm)少量, 炭化粒(φ1-5mm)少量
第46層	10YR6/2	灰黄褐色土	パミス粒(φ1-9mm)少量, ローム粒(φ1-9mm)中量, L.B.(φ10-50mm)多量, 炭化粒(φ1-9mm)少量
第47層	10YR7/4	にぶい黄褐色土	10YR3/1黒褐色土少量混入, P.B.層
第48層	10YR5/3	にぶい黄褐色土	パミス粒(φ1-9mm)少量, P.B.(φ10-15mm)少量, ローム粒(φ1-9mm)多量, L.B.(φ10-25mm)中量, 炭化粒(φ1-5mm)少量, 焼土粒(φ1-3mm)少量
第49層	10YR3/2	黒褐色土	パミス粒(φ1-5mm)少量, ローム粒(φ1-5mm)少量, 炭化粒(φ1-3mm)少量
第50層	10YR3/3	暗褐色土	パミス粒(φ1-9mm)多量, 炭化粒(φ1-3mm)少量
SD-020			
第ア層	10YR5/3	にぶい黄褐色土	パミス粒(φ1-9mm)多量, P.B.(φ10-50mm)中量, L.B.(φ10-30mm)少量, 炭化粒(φ1-9mm)少量, 焼土粒(φ1-3mm)微量
第イ層	10YR5/2	灰黄褐色土	パミス粒(φ1-9mm)中量, P.B.(φ10-70mm)多量, L.B.(φ10-50mm)中量, 炭化粒(φ1-9mm)少量, 焼土粒(φ1-5mm)少量
第ウ層	10YR2/1	黒色土	パミス粒(φ1-9mm)少量, 炭化粒(φ1-9mm)少量, 炭化物層
第エ層	10YR4/3	にぶい黄褐色土	パミス粒(φ1-9mm)中量, P.B.(φ10-150mm)多量, L.B.(φ10-50mm)中量, 炭化粒(φ1-9mm)少量, 焼土粒(φ1-9mm)少量
第オ層	10YR3/3	暗褐色土	パミス粒(φ1-9mm)中量, P.B.(φ30mm)少量, 炭化粒(φ1-9mm)少量, 焼土粒(φ1-2mm)微量
第カ層	10YR2/2	黒褐色土	パミス粒(φ1-9mm)少量, 炭化粒(φ1-9mm)中量
第キ層	10YR3/3	暗褐色土	パミス粒(φ1-9mm)多量, P.B.(φ10-20mm)少量, 炭化粒(φ1-9mm)少量, 焼土粒(φ1-2mm)微量
第ク層	10YR3/2	黒褐色土	パミス粒(φ1-9mm)少量, P.B.(φ10-30mm)少量, 炭化粒(φ1-5mm)微量, 焼土粒(φ1-2mm)微量
第ケ層	10YR3/3	暗褐色土	パミス粒(φ1-9mm)少量, P.B.(φ10-25mm)少量, 炭化粒(φ1-2mm)微量
第コ層	10YR4/1	褐灰色土	パミス粒(φ1-9mm)中量, L.B.(φ10-30mm)少量, 炭化粒(φ1-5mm)少量, 焼土粒(φ1-3mm)少量
第サ層	10YR5/2	灰黄褐色土	パミス粒(φ1-9mm)多量, P.B.(φ10-30mm)中量, L.B.(φ10-30mm)少量, 炭化粒(φ1-9mm)少量, 焼土粒(φ1-5mm)少量
第シ層	10YR3/2	黒褐色土	パミス粒(φ1-9mm)中量, P.B.(φ10-30mm)中量, L.B.(φ10-40mm)少量, 炭化粒(φ1-9mm)少量, 焼土粒(φ1-2mm)微量
第ス層	10YR5/4	にぶい黄褐色土	パミス粒(φ1-9mm)中量, P.B.(φ10-20mm)中量, L.B.(φ10-200mm)多量, 炭化粒(φ1-9mm)少量, 10YR2/2黒褐色土少量混入
第セ層	10YR4/2	灰黄褐色土	パミス粒(φ1-9mm)多量, P.B.(φ10-25mm)少量, L.B.(φ10-30mm)少量, 炭化粒(φ1-9mm)少量, 焼土粒(φ1-2mm)微量
第ソ層	10YR3/1	黒褐色土	パミス粒(φ1-5mm)少量, 炭化粒(φ1-5mm)少量, 焼土粒(φ1mm)微量
第タ層	10YR4/2	灰黄褐色土	パミス粒(φ1-9mm)中量, P.B.(φ10-70mm)多量, L.B.(φ10-150mm)少量, 炭化粒(φ1-9mm)少量, 焼土粒(φ1-2mm)微量
第チ層	10YR5/4	にぶい黄褐色土	パミス粒(φ1-5mm)少量, 炭化粒(φ1-2mm)少量
第ツ層	10YR3/4	暗褐色土	パミス粒(φ1-9mm)少量, 炭化粒(φ1-9mm)少量
第テ層	10YR3/2	黒褐色土	パミス粒(φ1-9mm)少量, L.B.(φ10-30mm)少量, 炭化粒(φ1-5mm)少量
第ト層	10YR5/4	にぶい黄褐色土	L.B.(φ10-30mm)多量, 炭化粒(φ1-5mm)少量, 10YR3/1黒褐色土少量混入

SX-111(土器)出土遺物位置図1



図 2-407 その他の遺構 -26

SX-111(土器)出土遺物位置図2



SX-111(土器)出土遺物位置図3

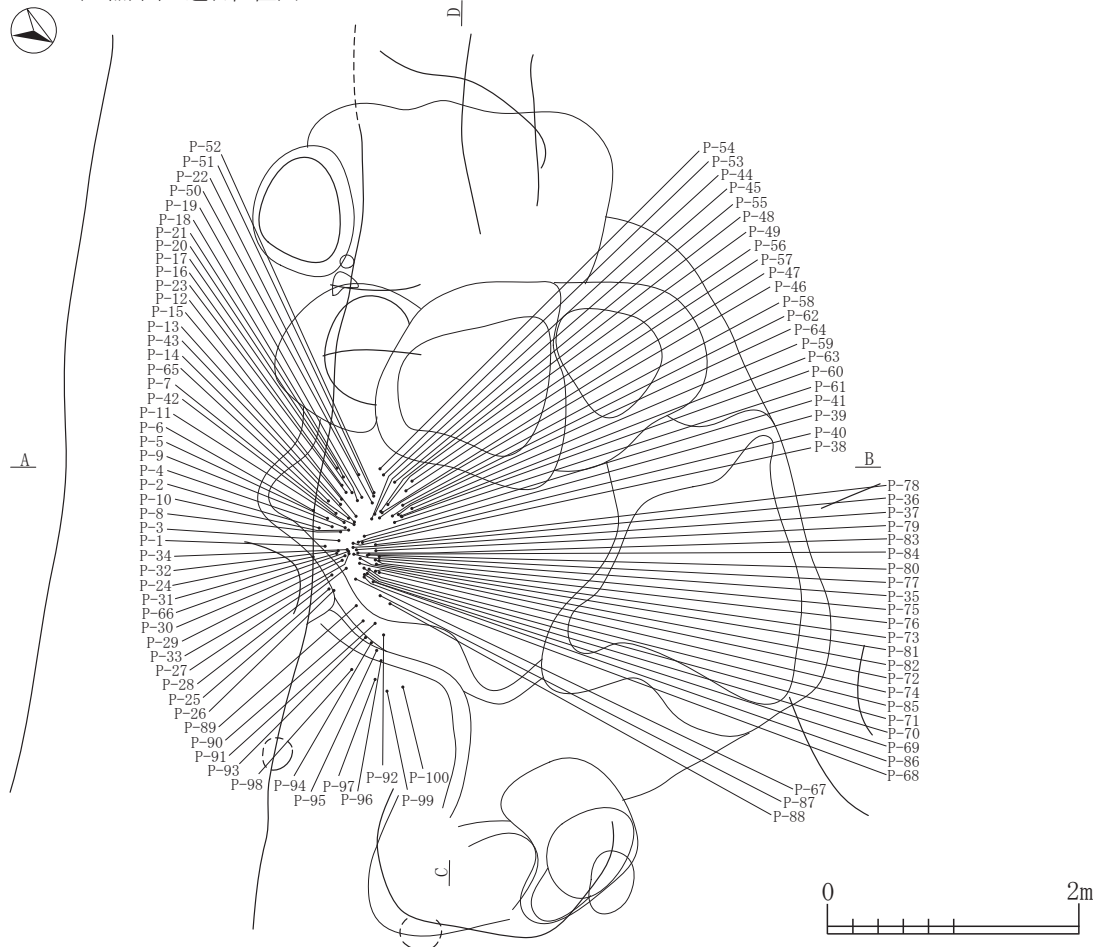
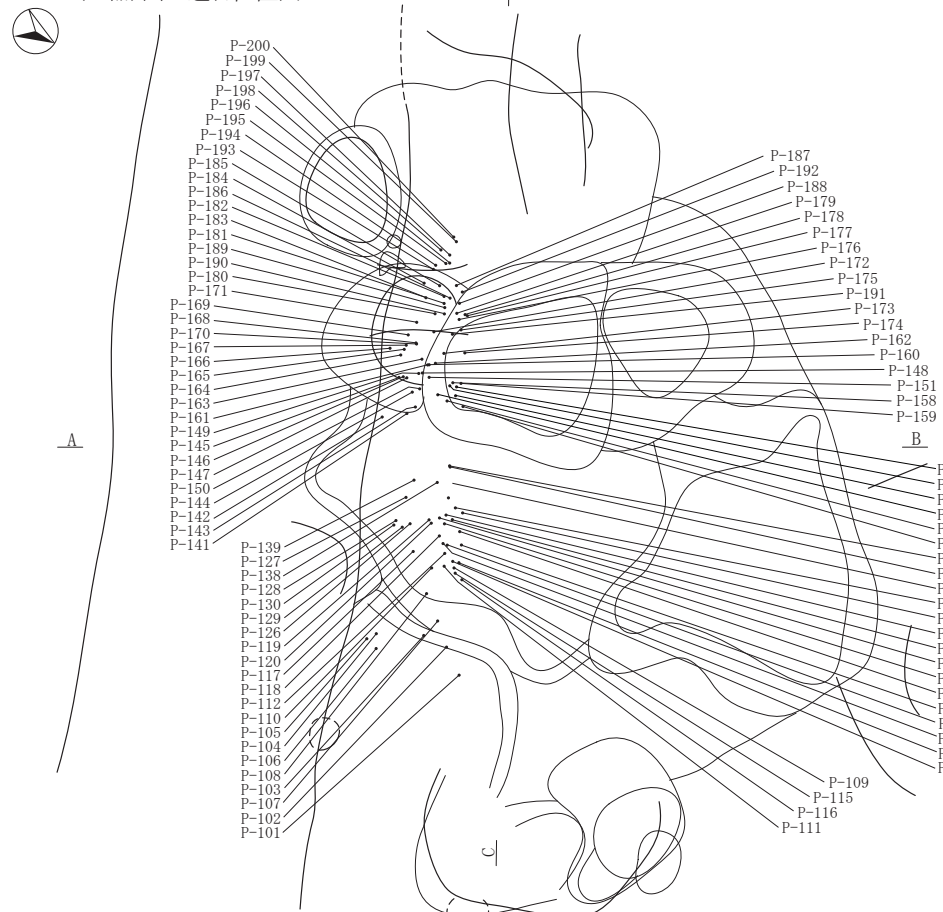

図 2-408 その他の遺構 -27

SX-111(土器)出土遺物位置図4



SX-111(土器)出土遺物位置図5

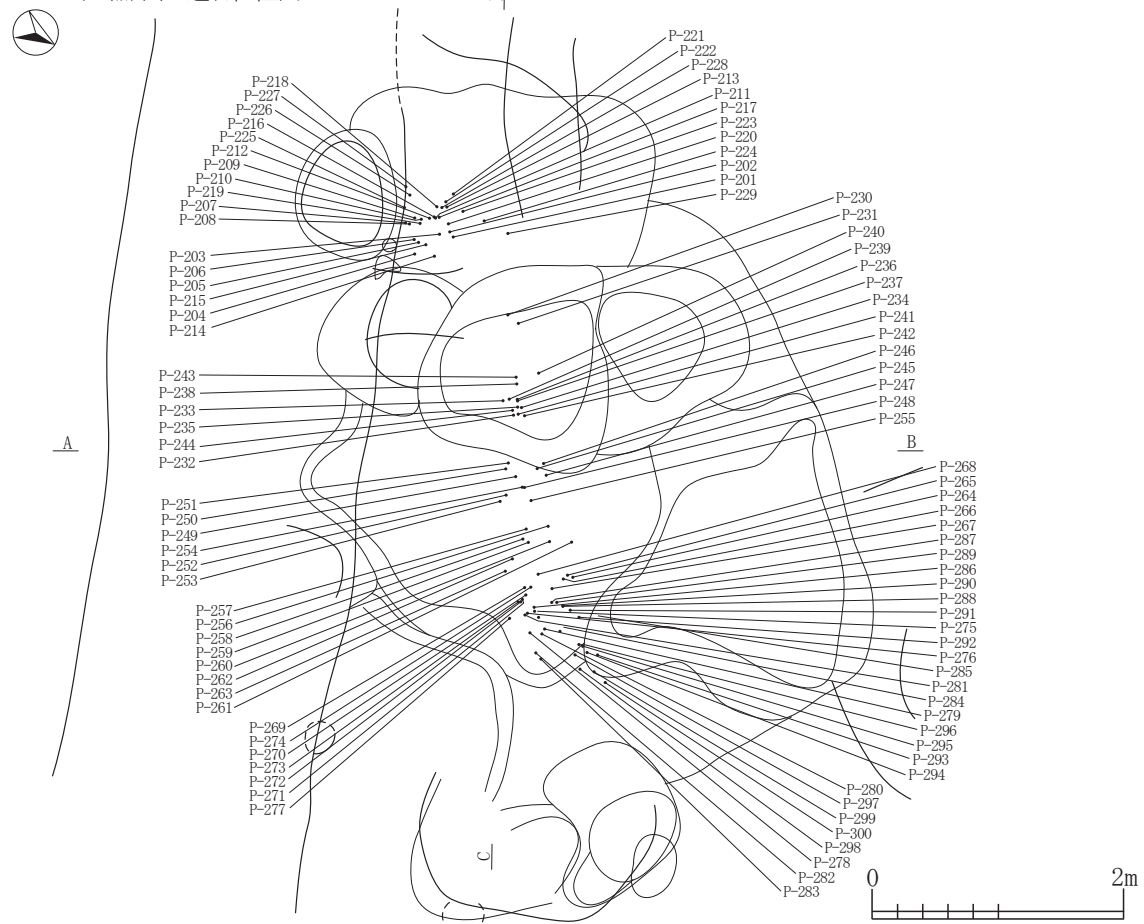
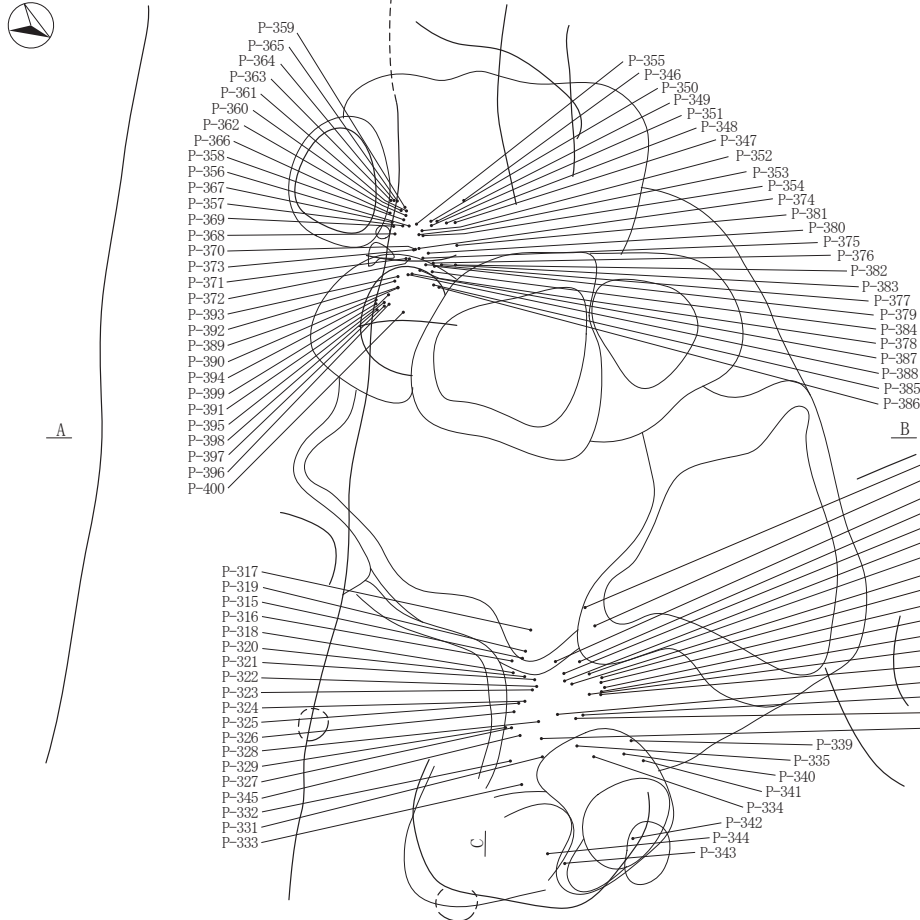

図 2-409 その他の遺構 -28

SX-111(土器)出土遺物位置図6



SX-111(土器)出土遺物位置図7

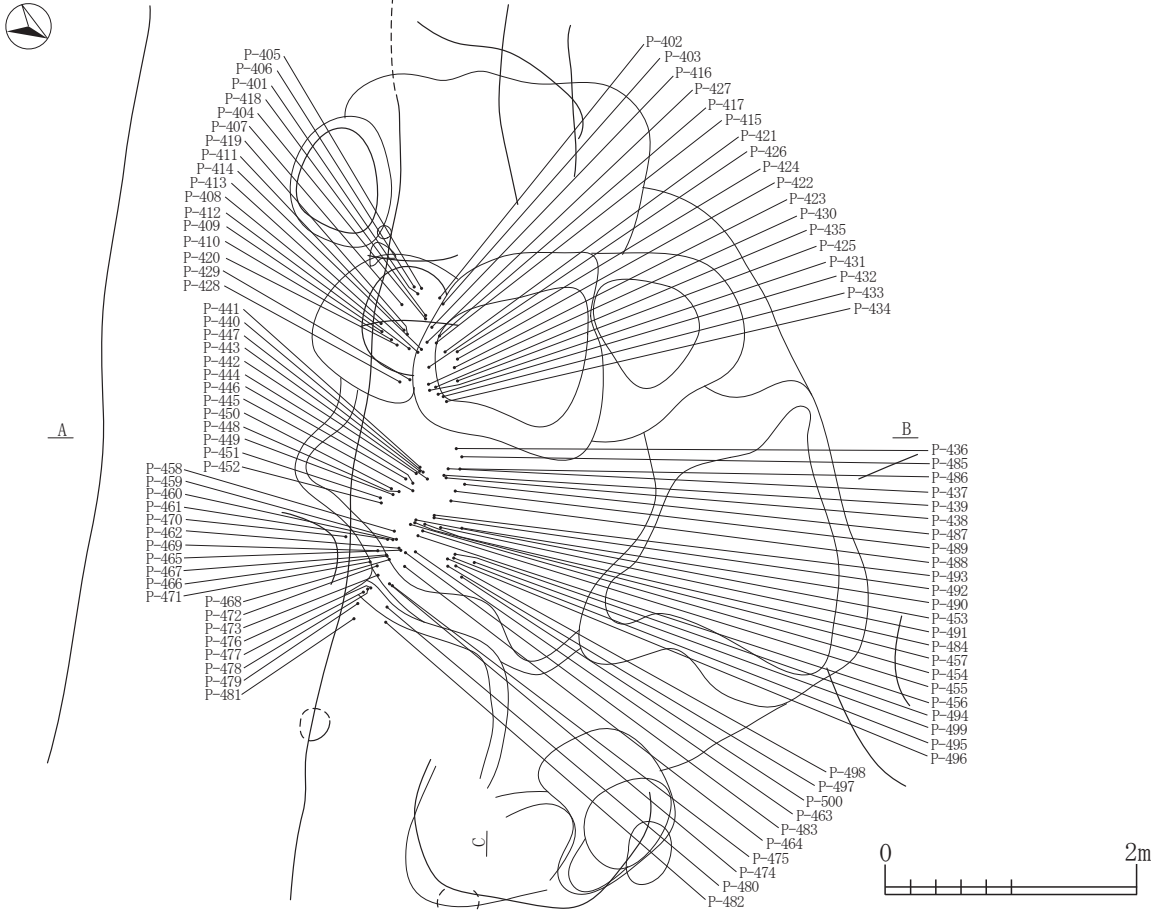
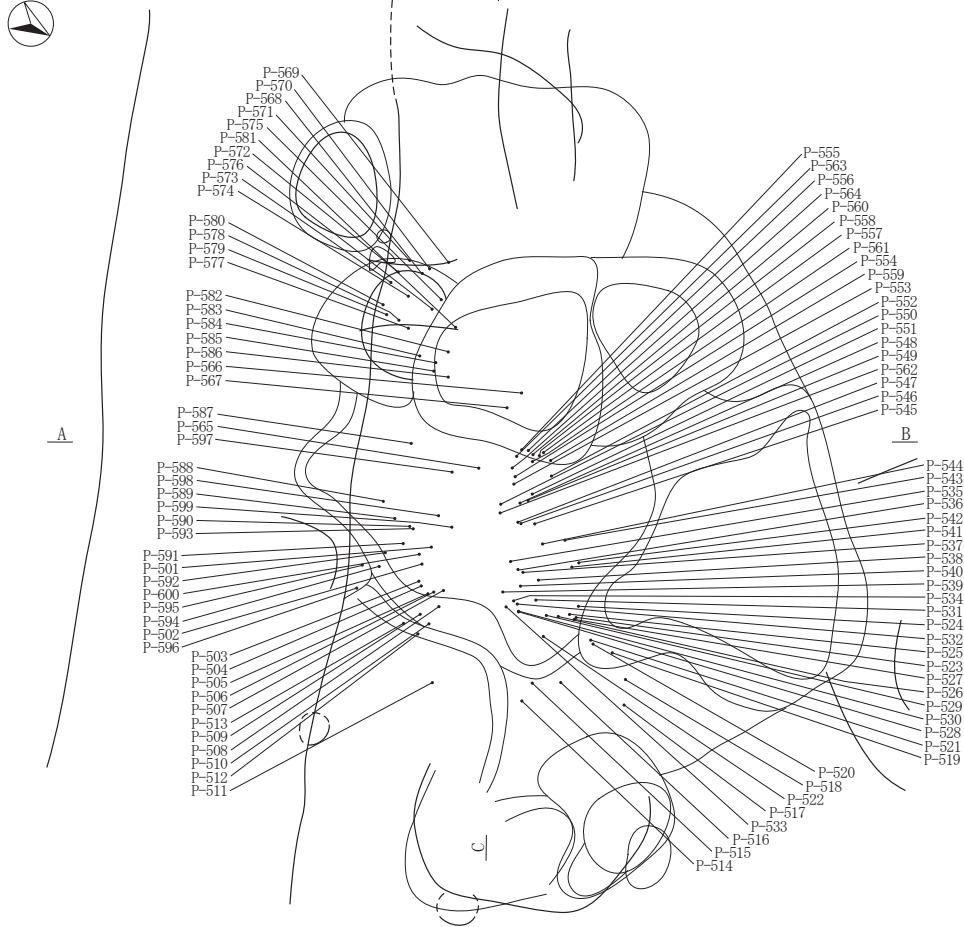

図 2-410 その他の遺構 -29

SX-111(土器)出土遺物位置図8



SX-111(土器)出土遺物位置図9(微細)

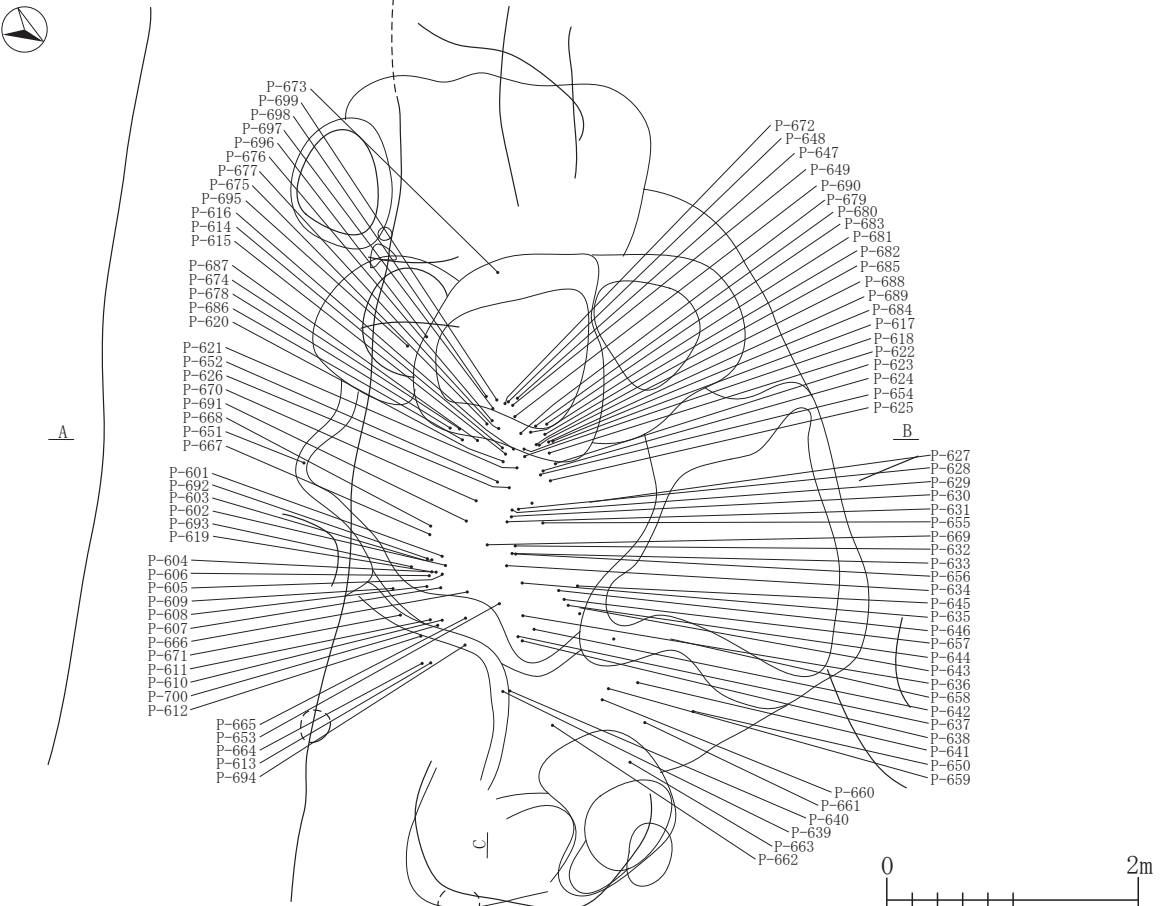
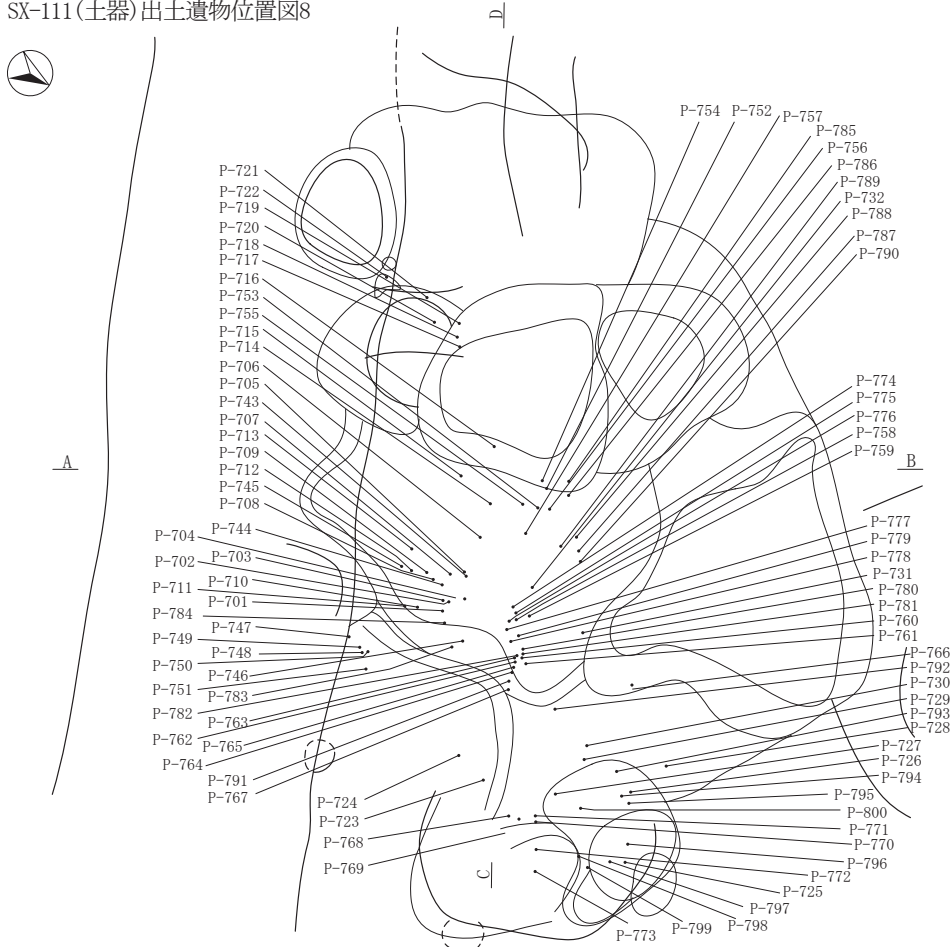

図 2-411 その他の遺構 -30

SX-111(土器)出土遺物位置図10



SX-111(土製品・石器・石製品)出土遺物位置図,火山灰サンプル位置図

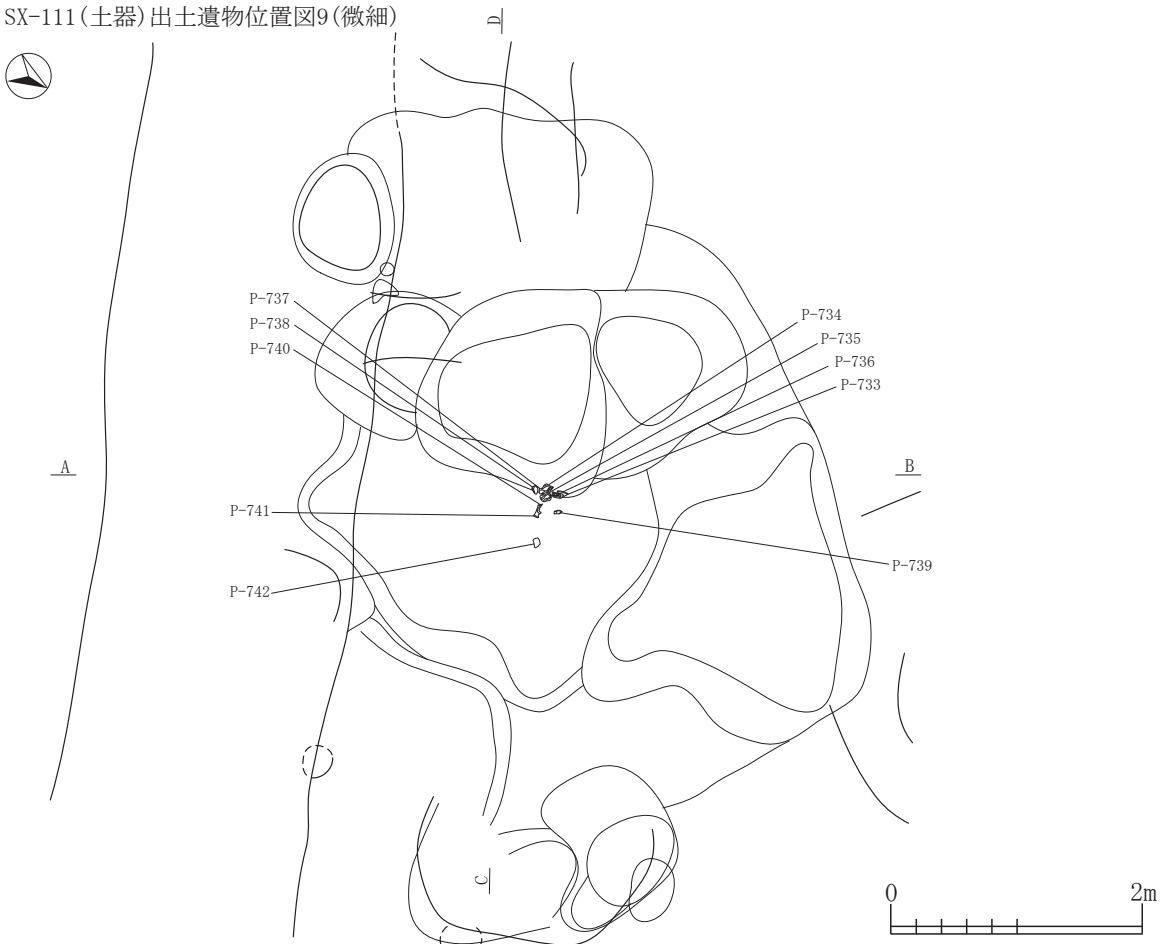
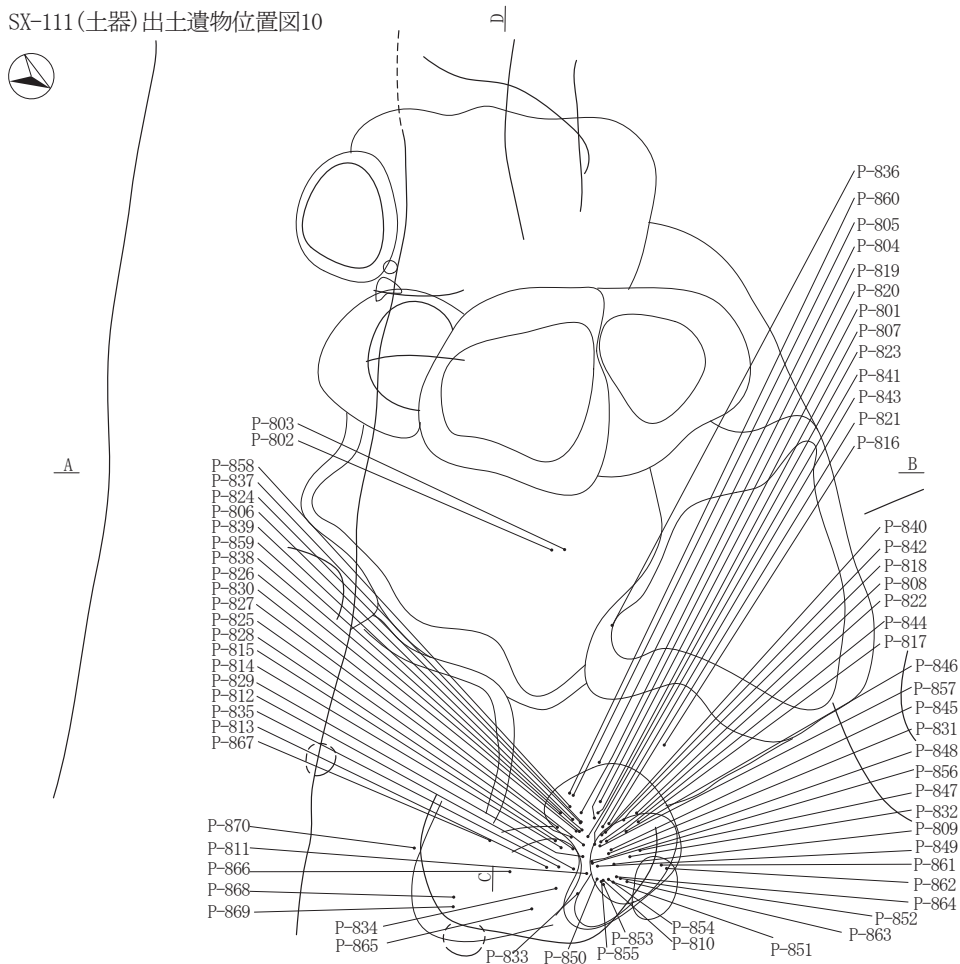

図 2-412 その他の遺構 -31

7. ピット



図 2-413 ピット-1 (ピット分割配置図) [S=1/300]

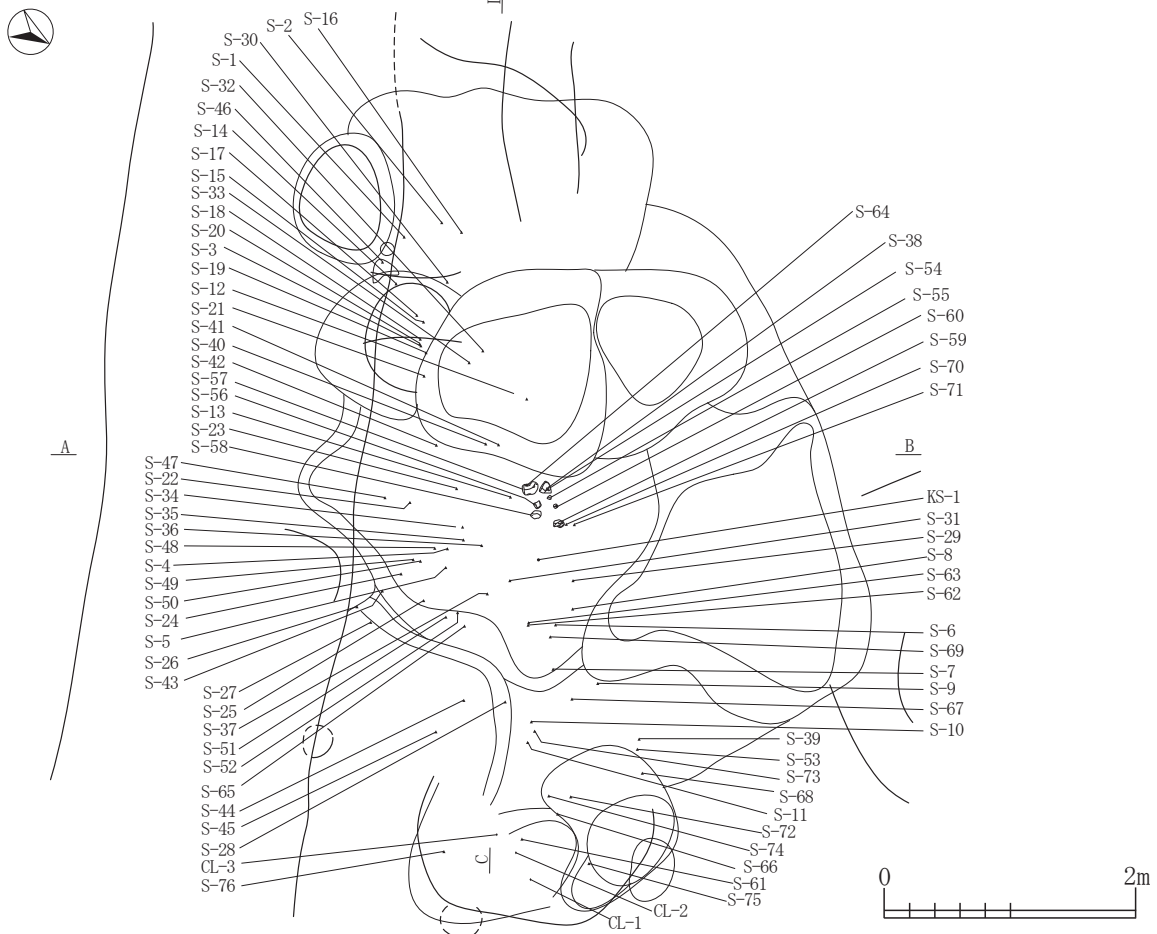
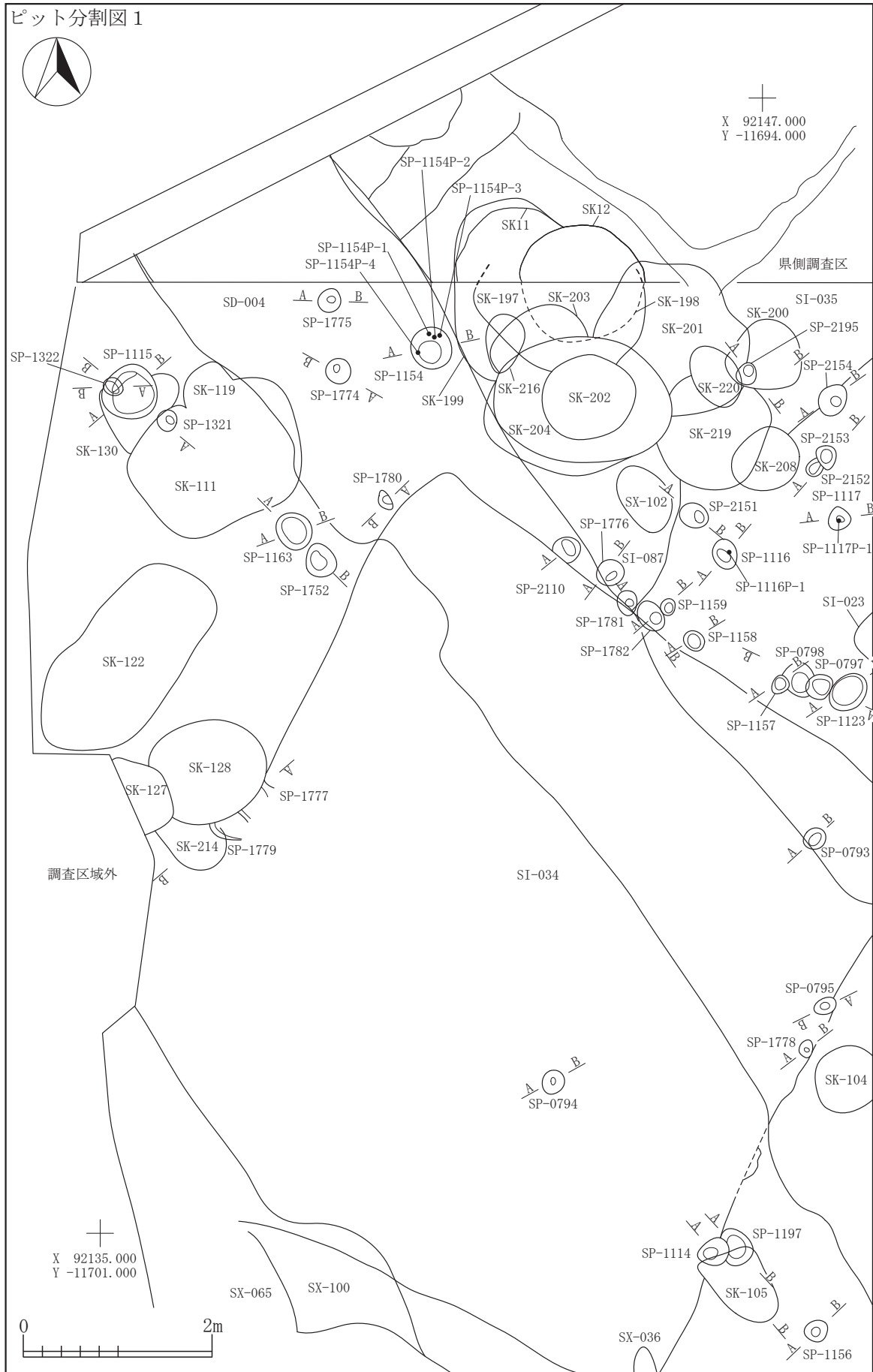

I-7
SP

図 2-414 ピット -2

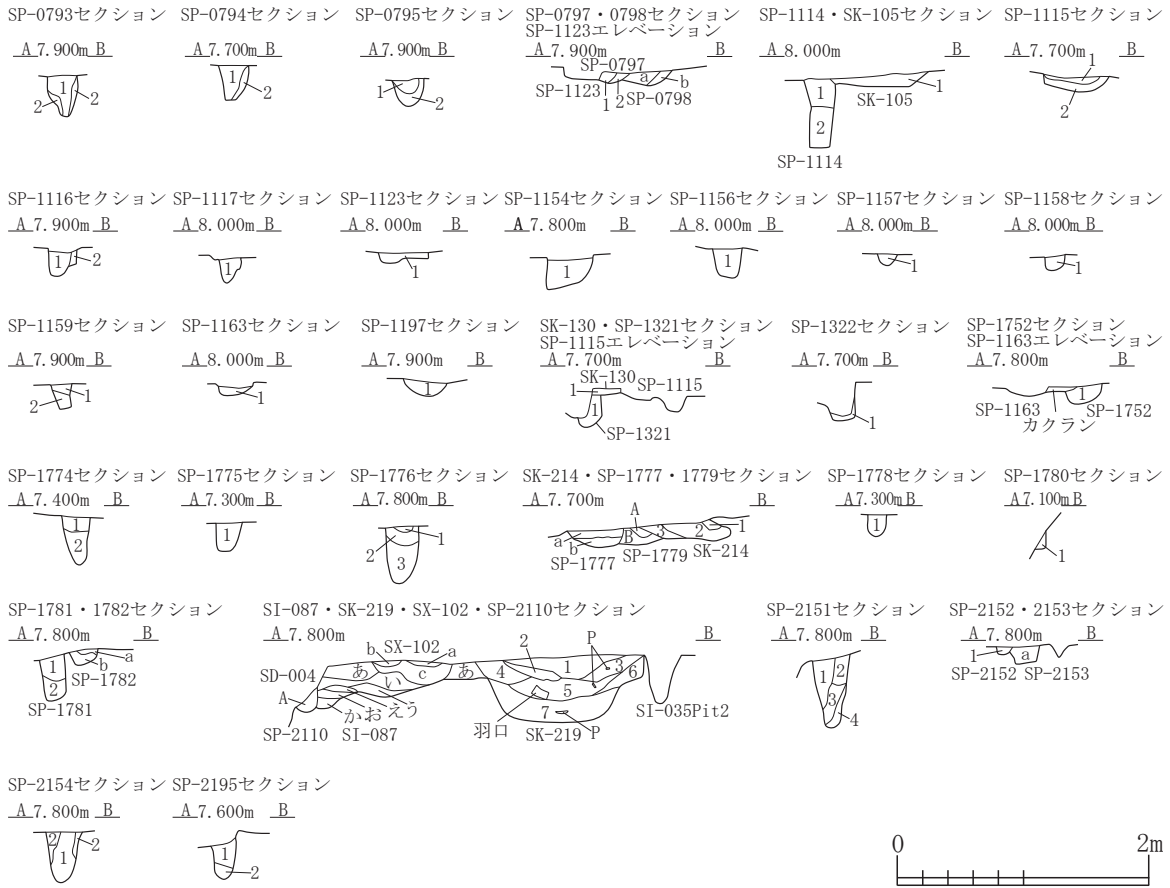

SP-0793	第1層 10YR2/2	黒褐色土	パミス粒(φ1-2mm)極微量	SP-1197	第1層 10YR2/3	黒褐色土	ローム粒(φ5-9mm)少量, L.B.(φ10mm)少量, 炭化粒(φ5mm)微量
	第2層 10YR3/2	黒褐色土	パミス粒(φ1-5mm)微量, ローム粒(φ1-9mm)微量, 炭化粒(φ1-3mm)極微量	SP-1321	第1層 10YR2/3	黒褐色土	ローム粒(φ3-5mm)少量
SP-0794	第1層 10YR2/2	黒褐色土	パミス粒(φ1-2mm)極微量	SK-130	第1層 10YR2/2	黒褐色土	ローム粒(φ5-9mm)中量, L.B.(φ10-30mm)中量
	第2層 10YR3/2	黒褐色土	パミス粒(φ1-3mm)微量, ローム粒(φ1-9mm)中量	SP-1322	第1層 10YR2/1	黒褐色土	ローム粒(φ5-9mm)微量
SP-0795	第1層 10YR2/2	黒褐色土	パミス粒(φ1-2mm)極微量	SP-1752	第1層 10YR3/3	暗褐色土	パミス粒(φ1-9mm)微量, ローム粒(φ1-9mm)微量, 炭化粒(φ1-2mm)極微量
	第2層 10YR2/2	黒褐色土	パミス粒(φ1-5mm)微量, ローム粒(φ1-9mm)少量	SP-1774	第1層 10YR2/2	黒褐色土	パミス粒(φ1-5mm)微量, ローム粒(φ1-9mm)微量, 炭化粒(φ1-3mm)微量
SP-0797	第1層 10YR3/2	黒褐色土	パミス粒(φ1-5mm)少量, 炭化粒(φ1-2mm)極微量		第2層 10YR3/2	黒褐色土	パミス粒(φ1-5mm)微量, ローム粒(φ1-9mm)少量, 炭化粒(φ1-3mm)微量
	第2層 10YR3/3	黒褐色土	パミス粒(φ1-9mm)中量, 炭化粒(φ1-2mm)極微量	SP-1775	第1層 10YR3/2	黒褐色土	パミス粒(φ1-5mm)微量, ローム粒(φ1-9mm)少量, L.B.(φ10-15mm)少量, 炭化粒(φ1-3mm)微量
SP-0798	第a層 10YR3/3	暗褐色土	パミス粒(φ1-9mm)中量, 炭化粒(φ1-5mm)微量	SP-1776	第1層 10YR2/1	黒褐色土	パミス粒(φ1-3mm)微量, 炭化粒(φ1-2mm)極微量
	第b層 10YR4/3	にぶい黄褐色土	パミス粒(φ1-5mm)微量, ローム粒(φ1-5mm)少量, 炭化粒(φ1-2mm)微量		第2層 10YR2/2	黒褐色土	パミス粒(φ1-5mm)微量, ローム粒(φ1-9mm)中量, L.B.(φ10-25mm)微量, 炭化粒(φ1-2mm)極微量
SP-1114	第1層 10YR2/2	黒褐色土	L.B.(φ10-30mm)微量, 炭化粒(φ5mm)微量, 焼土粒(φ5mm)微量		第3層 10YR2/2	黒褐色土	パミス粒(φ1-5mm)微量, ローム粒(φ1-9mm)少量, L.B.(φ10-20mm)微量, 炭化粒(φ1-2mm)極微量
	第2層 10YR3/4	暗褐色土	L.B.(φ20-30mm)少量	SP-1777	第a層 10YR2/1黒褐色土と10YR3/2黒褐色土の混合土		パミス粒(φ1-5mm)微量, ローム粒(φ1-9mm)中量, 炭化粒(φ1-3mm)微量
SK-105	第1層 10YR2/3	黒褐色土	ローム粒(φ5-9mm)少量, L.B.(φ10-30mm)少量, 炭化粒(φ5-9mm)微量		第b層 10YR4/3	にぶい黄褐色土	パミス粒(φ1-5mm)微量, ローム粒(φ1-9mm)中量, 炭化粒(φ1-5mm)微量
SP-1115	第1層 10YR2/2	黒褐色土	ローム粒(φ3mm)微量	SK-214	第1層 10YR3/2	黒褐色土	パミス粒(φ1-3mm)微量, 炭化粒(φ1-2mm)極微量
	第2層 10YR2/3	黒褐色土	ローム粒(φ3-9mm)少量, 炭化粒(φ5mm)微量		第2層 10YR3/2	黒褐色土	パミス粒(φ1-3mm)微量, ローム粒(φ1-9mm)少量, 炭化粒(φ1-3mm)微量
SP-1116	第1層 10YR2/3	黒褐色土	ローム粒(φ5-9mm)微量, 焼土粒(φ3-9mm)微量		第3層 10YR4/3	にぶい黄褐色土	パミス粒(φ1-3mm)微量, ローム粒(φ1-9mm)多量, L.B.(φ10-30mm)中量, 炭化粒(φ1-2mm)極微量
	第2層 10YR2/3	黒褐色土	ローム粒(φ5-9mm)少量	SP-1778	第1層 10YR2/2	黒褐色土	パミス粒(φ1-3mm)微量, ローム粒(φ1-5mm)少量, 炭化粒(φ1-5mm)少量, 焼土粒(φ1-9mm)中量
SP-1117	第1層 10YR2/3	黒褐色土	ローム粒(φ3-5mm)微量	SP-1780	第1層 10YR3/2	黒褐色土	パミス粒(φ1-9mm)少量, P.B.(φ10-15mm)少量, ローム粒(φ1-5mm)少量, 炭化粒(φ1-3mm)微量
SP-1123	第1層 10YR2/3	黒褐色土	ローム粒(φ5-9mm)少量, 炭化粒(φ3-5mm)微量, 焼土粒(φ3-5mm)微量				
SP-1154	第1層 10YR2/1	黒褐色土	ローム粒(φ5-9mm)少量, L.B.(φ10-20mm)少量, 焼土粒(φ5mm)微量				
SP-1156	第1層 10YR3/4	暗褐色土	ローム粒(φ5-9mm)微量, L.B.(φ10-15mm)微量, 炭化粒(φ5mm)微量				
SP-1157	第1層 10YR2/3	黒褐色土	ローム粒(φ3-5mm)微量				
SP-1158	第1層 10YR2/3	黒褐色土	ローム粒(φ3-5mm)微量, 炭化粒(φ5mm)微量				
SP-1159	第1層 10YR2/3	黒褐色土	ローム粒(φ5-9mm)微量, 焼土粒(φ3mm)微量				
	第2層 10YR2/3	黒褐色土	ローム粒(φ3-9mm)少量, L.B.(φ10-20mm)少量				
SP-1163	第1層 10YR3/3	暗褐色土	ローム粒(φ3-5mm)少量				

図 2-415 ピット-3

SP-1781			
第1層	10YR3/3	暗褐色土	バミス粒($\phi 1-3\text{mm}$)微量,ローム粒($\phi 1-9\text{mm}$)少量,炭化粒($\phi 1-2\text{mm}$)微量,焼土粒($\phi 1-6\text{mm}$)少量
第2層	10YR3/3	暗褐色土	バミス粒($\phi 1-3\text{mm}$)微量,ローム粒($\phi 1-9\text{mm}$)中量,L.B.($\phi 10-20\text{mm}$)少量,炭化粒($\phi 1-2\text{mm}$)微量,焼土粒($\phi 1-5\text{mm}$)微量
SP-1782			
第a層	10YR3/2	黒褐色土	バミス粒($\phi 1-3\text{mm}$)微量,ローム粒($\phi 1-9\text{mm}$)中量,L.B.($\phi 10-25\text{mm}$)中量,炭化粒($\phi 1-2\text{mm}$)極微量
第b層	10YR3/2	黒褐色土	バミス粒($\phi 1-5\text{mm}$)微量,ローム粒($\phi 1-6\text{mm}$)少量,炭化粒($\phi 1-2\text{mm}$)微量
SP-2110			
第A層	10YR2/2	黒褐色土	バミス粒($\phi 1-9\text{mm}$)少量,ローム粒($\phi 1-9\text{mm}$)少量,炭化粒($\phi 1-3\text{mm}$)微量
SI-087			
第a層	10YR2/2	黒褐色土	バミス粒($\phi 1-9\text{mm}$)少量,P.B.($\phi 10-15\text{mm}$)微量,ローム粒($\phi 1-3\text{mm}$)微量,炭化粒($\phi 1-2\text{mm}$)微量
第i層	10YR4/3(こぶい)黄褐色土と10YR2/2黒褐色土の混合土		バミス粒($\phi 1-9\text{mm}$)中量,P.B.($\phi 10-30\text{mm}$)少量,ローム粒($\phi 1-9\text{mm}$)少量,炭化粒($\phi 1-2\text{mm}$)微量
第j層	10YR4/3	こぶい黄褐色土	バミス粒($\phi 1-9\text{mm}$)微量,ローム粒($\phi 1-9\text{mm}$)中量,炭化粒($\phi 1-2\text{mm}$)極微量
第e層	10YR6/6	明黄褐色土	バミス粒($\phi 1-2\text{mm}$)微量,L.B.($\phi 20-40\text{mm}$)多量,炭化粒($\phi 1-2\text{mm}$)極微量
第o層	10YR2/2黒褐色土と10YR4/4褐色土の混合土		バミス粒($\phi 1-9\text{mm}$)少量,P.B.($\phi 10-20\text{mm}$)少量,炭化粒($\phi 1-3\text{mm}$)微量
第k層	10YR4/3	こぶい黄褐色土	バミス粒($\phi 1-9\text{mm}$)少量,P.B.($\phi 10-30\text{mm}$)中量,炭化粒($\phi 1-3\text{mm}$)微量
SK-219			
第1層	10YR3/3	暗褐色土	バミス粒($\phi 1-9\text{mm}$)少量,ローム粒($\phi 1-9\text{mm}$)少量,L.B.($\phi 10-20\text{mm}$)微量,炭化粒($\phi 1-3\text{mm}$)微量,焼土粒($\phi 1-5\text{mm}$)極微量
第2層	10YR3/3	暗褐色土	バミス粒($\phi 1-9\text{mm}$)少量,ローム粒($\phi 1-9\text{mm}$)少量,炭化粒($\phi 1-5\text{mm}$)微量,焼土粒($\phi 1-3\text{mm}$)極微量
第3層	10YR2/2	黒褐色土	バミス粒($\phi 1-9\text{mm}$)少量,P.B.($\phi 10-30\text{mm}$)少量,ローム粒($\phi 1-9\text{mm}$)少量,L.B.($\phi 10-20\text{mm}$)微量,炭化粒($\phi 1-3\text{mm}$)極微量,焼土粒($\phi 1-5\text{mm}$)極微量
第4層	10YR4/3	こぶい黄褐色土	バミス粒($\phi 1-9\text{mm}$)少量,ローム粒($\phi 1-9\text{mm}$)少量,炭化粒($\phi 1-2\text{mm}$)微量,焼土粒($\phi 1-5\text{mm}$)少量,灰中量
第5層	10YR3/2	黒褐色土	バミス粒($\phi 1-9\text{mm}$)中量,P.B.($\phi 10-30\text{mm}$)少量,ローム粒($\phi 1-9\text{mm}$)少量,L.B.($\phi 10-25\text{mm}$)少量,炭化粒($\phi 1-3\text{mm}$)微量,焼土粒($\phi 1-3\text{mm}$)極微量,灰微量
第6層	10YR3/2	黒褐色土	バミス粒($\phi 1-9\text{mm}$)少量,ローム粒($\phi 1-9\text{mm}$)少量,L.B.($\phi 10-30\text{mm}$)少量,炭化粒($\phi 1-2\text{mm}$)微量,焼土粒($\phi 1-5\text{mm}$)微量,灰微量
第7層	10YR2/2黒褐色土と10YR3/2黒褐色土の混合土		バミス粒($\phi 1-9\text{mm}$)少量,P.B.($\phi 10-80\text{mm}$)少量,ローム粒($\phi 1-9\text{mm}$)少量,L.B.($\phi 10-40\text{mm}$)中量,炭化粒($\phi 1-3\text{mm}$)微量,焼土粒($\phi 1-9\text{mm}$)極微量,灰微量
SX-102			
第a層	10YR3/3	暗褐色土	バミス粒($\phi 1-5\text{mm}$)少量,ローム粒($\phi 1-5\text{mm}$)少量,炭化粒($\phi 1-2\text{mm}$)微量,焼土粒($\phi 1-5\text{mm}$)少量,灰少量
第b層	10YR2/2	黒褐色土	バミス粒($\phi 1-3\text{mm}$)微量,炭化粒($\phi 1-2\text{mm}$)極微量,灰微量
第c層	10YR4/2	灰黄褐色土	炭化粒($\phi 1-5\text{mm}$)少量,焼土粒($\phi 1-9\text{mm}$)少量,灰多量,灰層
SP-2151			
第1層	10YR4/3	こぶい黄褐色土	バミス粒($\phi 1-9\text{mm}$)少量,ローム粒($\phi 1-9\text{mm}$)中量,L.B.($\phi 10-25\text{mm}$)中量,炭化粒($\phi 1-3\text{mm}$)極微量,焼土粒($\phi 1-9\text{mm}$)微量
第2層	10YR4/3	こぶい黄褐色土	ローム粒($\phi 1-9\text{mm}$)中量,炭化粒($\phi 1-2\text{mm}$)極微量,焼土粒($\phi 1-5\text{mm}$)微量
第3層	10YR3/2	黒褐色土	バミス粒($\phi 1-5\text{mm}$)微量,ローム粒($\phi 1-9\text{mm}$)少量,炭化粒($\phi 1-2\text{mm}$)微量,焼土粒($\phi 1-5\text{mm}$)極微量
第4層	10YR4/3	こぶい黄褐色土	バミス粒($\phi 1-5\text{mm}$)微量,ローム粒($\phi 1-9\text{mm}$)少量,L.B.($\phi 10-30\text{mm}$)多量,炭化粒($\phi 1-2\text{mm}$)極微量
SP-2152			
第1層	10YR3/3	暗褐色土	バミス粒($\phi 1-5\text{mm}$)少量,炭化粒($\phi 1-2\text{mm}$)極微量
SP-2153			
第a層	10YR3/3	暗褐色土	バミス粒($\phi 1-9\text{mm}$)少量,炭化粒($\phi 1-2\text{mm}$)極微量
SP-2154			
第1層	10YR3/3	暗褐色土	バミス粒($\phi 1-5\text{mm}$)微量,炭化粒($\phi 1-5\text{mm}$)微量,焼土粒($\phi 1-3\text{mm}$)極微量
第2層	10YR3/2	黒褐色土	バミス粒($\phi 1-5\text{mm}$)少量,炭化粒($\phi 1-3\text{mm}$)微量
SP-2195			
第1層	10YR3/2	黒褐色土	バミス粒($\phi 1-5\text{mm}$)微量,ローム粒($\phi 1-9\text{mm}$)中量,L.B.($\phi 10-15\text{mm}$)微量,炭化粒($\phi 1-3\text{mm}$)極微量
第2層	10YR2/2	黒褐色土	バミス粒($\phi 1-5\text{mm}$)少量,ローム粒($\phi 1-3\text{mm}$)微量,炭化粒($\phi 1-2\text{mm}$)極微量

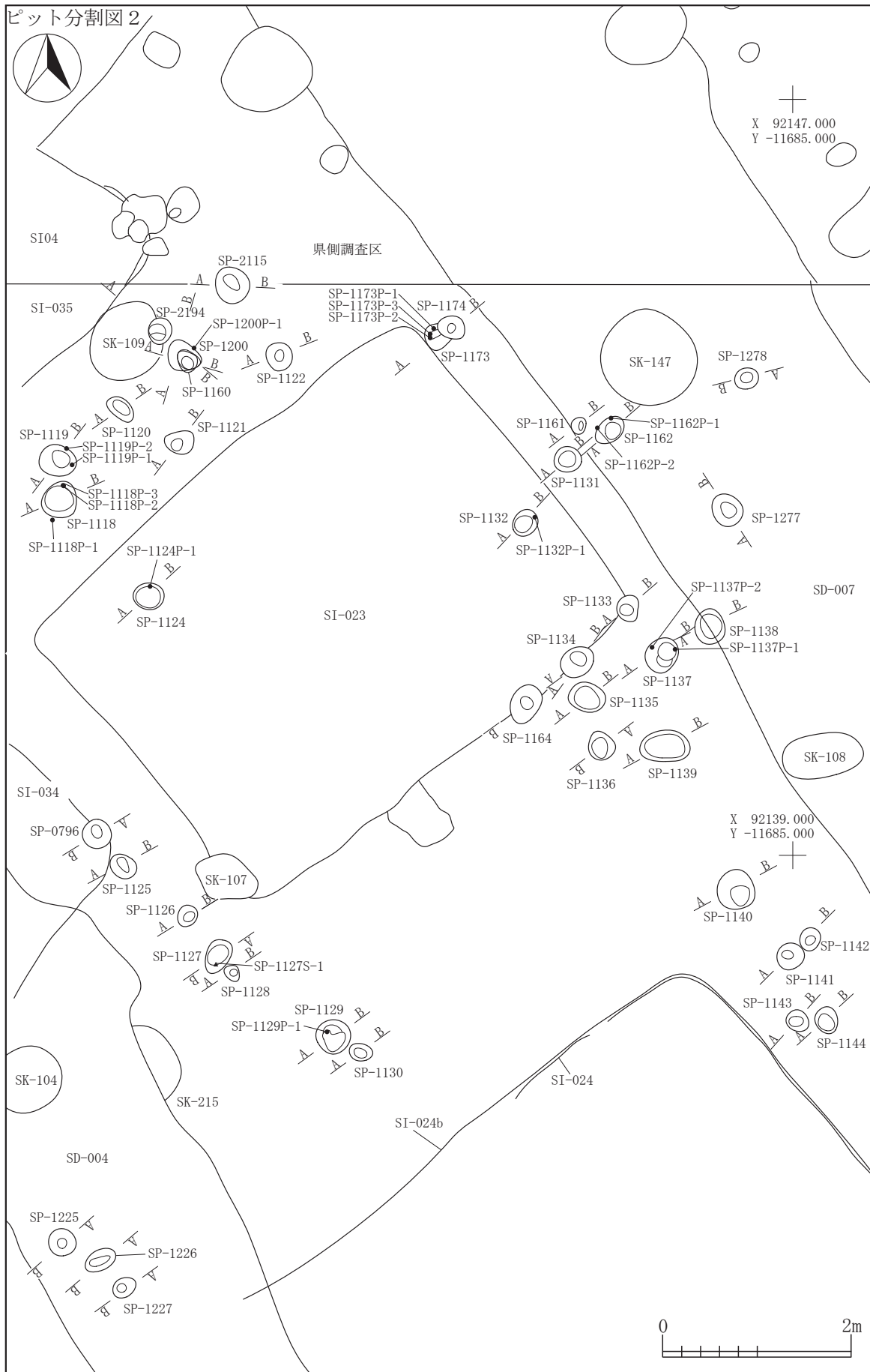

I-7
SP

図 2-416 ピット -4



SP-0796 第1層 10YR3/3 暗褐色土	パミス粒(φ1-9mm)微量,ローム粒(φ1-9mm)少量,炭化粒(φ1-5mm)微量	SP-1132 第1層 10YR2/3 黒褐色土	ローム粒(φ5-9mm)微量
第2層 10YR3/3 暗褐色土	パミス粒(φ1-9mm)微量,ローム粒(φ1-9mm)中量,L.B.(φ10-20mm)少量	第2層 10YR3/3 暗褐色土	L.B.(φ10-50mm)微量,炭化粒(φ5-9mm)微量
SP-1118 第1層 10YR2/3 黒褐色土	ローム粒(φ3-5mm)微量	SP-1133 第1層 10YR2/3 黒褐色土	ローム粒(φ3-9mm)微量
SP-1119 第1層 10YR2/3 黒褐色土	ローム粒(φ3-5mm)少量	SP-1134 第1層 10YR3/3 暗褐色土	ローム粒(φ5-9mm)微量,L.B.(φ10-20mm)微量
SP-1120 第1層 10YR2/3 黒褐色土	ローム粒(φ3-5mm)微量	SP-1135 第1層 10YR2/3 黒褐色土	パミス粒(φ3-5mm)微量,ローム粒(φ5-9mm)微量,炭化粒(φ3-5mm)微量
SP-1121 第1層 10YR2/3 黒褐色土	ローム粒(φ3-5mm)微量	SP-1136 第1層 10YR2/2 黒褐色土	ローム粒(φ5-9mm)微量,炭化粒(φ3mm)微量,焼土粒(φ3mm)微量
第2層 10YR2/3 黒褐色土	ローム粒(φ3-5mm)少量	SP-1137 第1層 10YR2/2 黒褐色土	ローム粒(φ3-9mm)微量,L.B.(φ10-30mm)微量,焼土粒(φ3mm)微量
SP-1122 第1層 10YR3/4 暗褐色土	ローム粒(φ5-9mm)少量,炭化粒(φ3-5mm)微量	第2層 10YR2/2 黒褐色土	ローム粒(φ5-9mm)少量,L.B.(φ10-40mm)少量
第2層 10YR2/2 黒褐色土	ローム粒(φ5-9mm)少量,炭化粒(φ3-5mm)微量	第3層 10YR2/1黒色土と10YR2/3黒褐色土の混合土	ローム粒(φ3-9mm)少量
SP-1124 第1層 10YR2/3 黒褐色土	焼土粒(φ3-5mm)微量	第4層 10YR2/1 黒色土	ローム粒(φ3-5mm)微量
第2層 10YR2/3黒褐色土と10YR4/6褐色土の混合土	ローム粒(φ5-9mm)微量,炭化物(φ10mm)微量,焼土粒(φ3-5mm)微量	SP-1138 第1層 10YR2/3 黒褐色土	ローム粒(φ5-9mm)微量
第3層 10YR3/3 暗褐色土	ローム粒(φ3-5mm)微量,炭化粒(φ3-5mm)微量	SP-1139 第1層 10YR2/3 黒褐色土	パミス粒(φ1-5mm)微量,ローム粒(φ3-5mm)微量,炭化粒(φ3-5mm)微量,焼土粒(φ3mm)微量
第4層 10YR3/3 暗褐色土	ローム粒(φ5-9mm)多量	SP-1140 第1層 10YR2/2 黒褐色土	ローム粒(φ5-9mm)微量,L.B.(φ10-20mm)微量,炭化粒(φ3-5mm)微量
SP-1125 第1層 10YR2/2 黒褐色土	ローム粒(φ3-9mm)微量,炭化粒(φ5mm)微量	第2層 10YR2/3黒褐色土と10YR3/4暗褐色土の混合土	ローム粒(φ5-9mm)少量
SP-1126 第1層 10YR2/2黒褐色土と10YR3/3暗褐色土の混合土	ローム粒(φ3-5mm)微量	第3層 10YR2/2 黒褐色土	L.B.(φ10-30mm)少量,炭化粒(φ5mm)少量
SP-1127 第1層 10YR2/3 黒褐色土	ローム粒(φ3-9mm)微量	SP-1141 第1層 10YR2/3 黒褐色土	ローム粒(φ3-9mm)微量,炭化粒(φ1-3mm)微量
第2層 10YR2/2 黒褐色土	ローム粒(φ3-5mm)少量	第2層 10YR3/3 暗褐色土	ローム粒(φ5-9mm)微量
第3層 10YR2/3 黒褐色土	ローム粒(φ3-9mm)中量	SP-1142 第1層 10YR2/2 黒褐色土	ローム粒(φ5-9mm)微量,炭化粒(φ3-5mm)微量,焼土粒(φ3-5mm)微量
SP-1128 第1層 10YR3/3暗褐色土と10YR2/3黒褐色土の混合土	ローム粒(φ3-5mm)中量	SP-1143 第1層 10YR3/4 暗褐色土	パミス粒(φ3-5mm)微量,炭化粒(φ1-5mm)微量
SP-1129 第1層 10YR2/3 黒褐色土	ローム粒(φ5-9mm)多量,L.B.(φ10-30mm)多量	SP-1144 第1層 10YR3/3 暗褐色土	パミス粒(φ3-5mm)微量,炭化粒(φ1-5mm)微量
第2層 10YR3/4 暗褐色土		SP-1160 第1層 10YR2/1 黒色土	ローム粒(φ3-9mm)微量,炭化粒(φ1-5mm)微量
第3層 10YR2/2 黒褐色土	L.B.(φ10-20mm)多量	第2層 10YR3/4 暗褐色土	ローム粒(φ5-9mm)少量,炭化粒(φ5mm)微量
第4層 10YR2/3 黒褐色土	ローム粒(φ3-9mm)微量	SP-1161 第1層 10YR2/2 黒褐色土	ローム粒(φ5-9mm)微量
SP-1130 第1層 10YR2/3 黒褐色土	ローム粒(φ3-9mm)少量,L.B.(φ10-20mm)少量		
第2層 10YR2/3 黒褐色土	ローム粒(φ5-9mm)多量,L.B.(φ10-20mm)多量		
SP-1131 第1層 10YR2/3 黒褐色土	ローム粒(φ3-5mm)微量		
第2層 10YR2/3 黒褐色土	ローム粒(φ5-9mm)少量,L.B.(φ10-20mm)少量		

図 2-417 ピット-5

SP-1162			
第1層	10YR2/2	黒褐色土	ローム粒(φ3-9mm)微量, L.B.(φ10-30mm)微量, 焼土粒(φ3mm)微量
SP-1164			
第1層	10YR2/3	黒褐色土	ローム粒(φ5-9mm)少量, L.B.(φ10-20mm)少量, 焼土粒(φ3-5mm)微量
第2層	10YR3/3	暗褐色土	ローム粒(φ5-9mm)少量, 焼土粒(φ3-5mm)微量
第3層	10YR3/3	暗褐色土と10YR2/1黒色土の混合土	ローム粒(φ3-9mm)少量, L.B.(φ10-20mm)少量, 焼土粒(φ3mm)微量
第4層	10YR3/3	暗褐色土	ローム粒(φ3-5mm)微量, 焼土粒(φ5-9mm)少量, 焼土ブロック(φ10-20mm)少量
SP-1173			
第1層	10YR2/2	黒褐色土	ローム粒(φ5-9mm)微量, L.B.(φ10-20mm)微量, 炭化粒(φ5-9mm)微量
第2層	10YR2/2	黒褐色土	ローム粒(φ5-9mm)少量, L.B.(φ10mm)少量, 炭化粒(φ1-3mm)微量
SP-1174			
第1層	10YR2/3	黒褐色土	ローム粒(φ3-9mm)少量, L.B.(φ10-20mm)少量
第2層	10YR2/2	黒褐色土	ローム粒(φ3-5mm)微量, 炭化粒(φ3-5mm)微量
第3層	10YR2/3	黒褐色土	ローム粒(φ5-9mm)中量, L.B.(φ10-20mm)中量, 炭化粒(φ3-5mm)微量
SP-1200			
第1層	10YR2/2	黒褐色土	ローム粒(φ3-9mm)中量
第2層	10YR2/3	黒褐色土	ローム粒(φ3-9mm)多量
SP-1225			
第1層	10YR3/3	暗褐色土	バミス粒(φ1-5mm)中量, ローム粒(φ1-3mm)中量, 炭化粒(φ1-5mm)微量
第2層	10YR2/3	黒褐色土	バミス粒(φ1-9mm)中量, ローム粒(φ1-9mm)少量, L.B.(φ10-20mm)微量, 炭化粒(φ1-2mm)微量
SP-1226			
第1層	10YR2/3	黒褐色土	バミス粒(φ1-5mm)少量, P.B.(φ10-20mm)微量, ローム粒(φ1-9mm)微量, L.B.(φ10mm)極微量, 炭化粒(φ1-2mm)極微量
第2層	10YR2/2	黒褐色土	バミス粒(φ1-2mm)微量, P.B.(φ10-15mm)微量, ローム粒(φ1-2mm)極微量
SP-1227			
第1層	10YR3/2	黒褐色土	バミス粒(φ1-5mm)微量, ローム粒(φ1-2mm)微量, 炭化粒(φ1-3mm)微量
第2層	10YR2/3	黒褐色土	バミス粒(φ1-9mm)微量, P.B.(φ10mm)微量, ローム粒極微量, 炭化粒極微量
SP-1277			
第1層	10YR3/3	暗褐色土	バミス粒(φ1-9mm)少量, P.B.(φ30mm大)混入, ローム粒(φ1-9mm)少量, 炭化粒(φ1-6mm)中量, 焼土粒(φ1-9mm)少量
第2層	10YR2/3	黒褐色土	バミス粒(φ1-2mm)微量, ローム粒(φ1-9mm)少量, 炭化粒(φ1-9mm)少量
SP-1278			
第1層	10YR2/3	黒褐色土	炭化粒(φ1-3mm)少量, 焼土粒(φ1-2mm)微量
第2層	10YR3/3	暗褐色土	バミス粒(φ1-9mm)少量, ローム粒(φ1-3mm)微量, 炭化粒(φ1-6mm)少量
SP-2115			
第1層	10YR3/2	黒褐色土	バミス粒(φ1-3mm)微量, ローム粒(φ1-5mm)少量, 炭化粒(φ1-2mm)極微量
第2層	10YR2/2	黒褐色土	バミス粒(φ1-9mm)少量, ローム粒(φ1-5mm)極微量, 炭化粒(φ1-3mm)微量, 焼土粒(φ1-6mm)極微量
第3層	10YR3/2	黒褐色土	バミス粒(φ1-6mm)多量, 炭化粒(φ1-2mm)極微量
SP-2194			
第1層	10YR2/2	黒褐色土	バミス粒(φ1-9mm)少量, 炭化粒(φ1-2mm)極微量
第2層	10YR3/2	黒褐色土	バミス粒(φ1-9mm)中量, P.B.(φ10-20mm)微量, 炭化粒(φ1-2mm)極微量

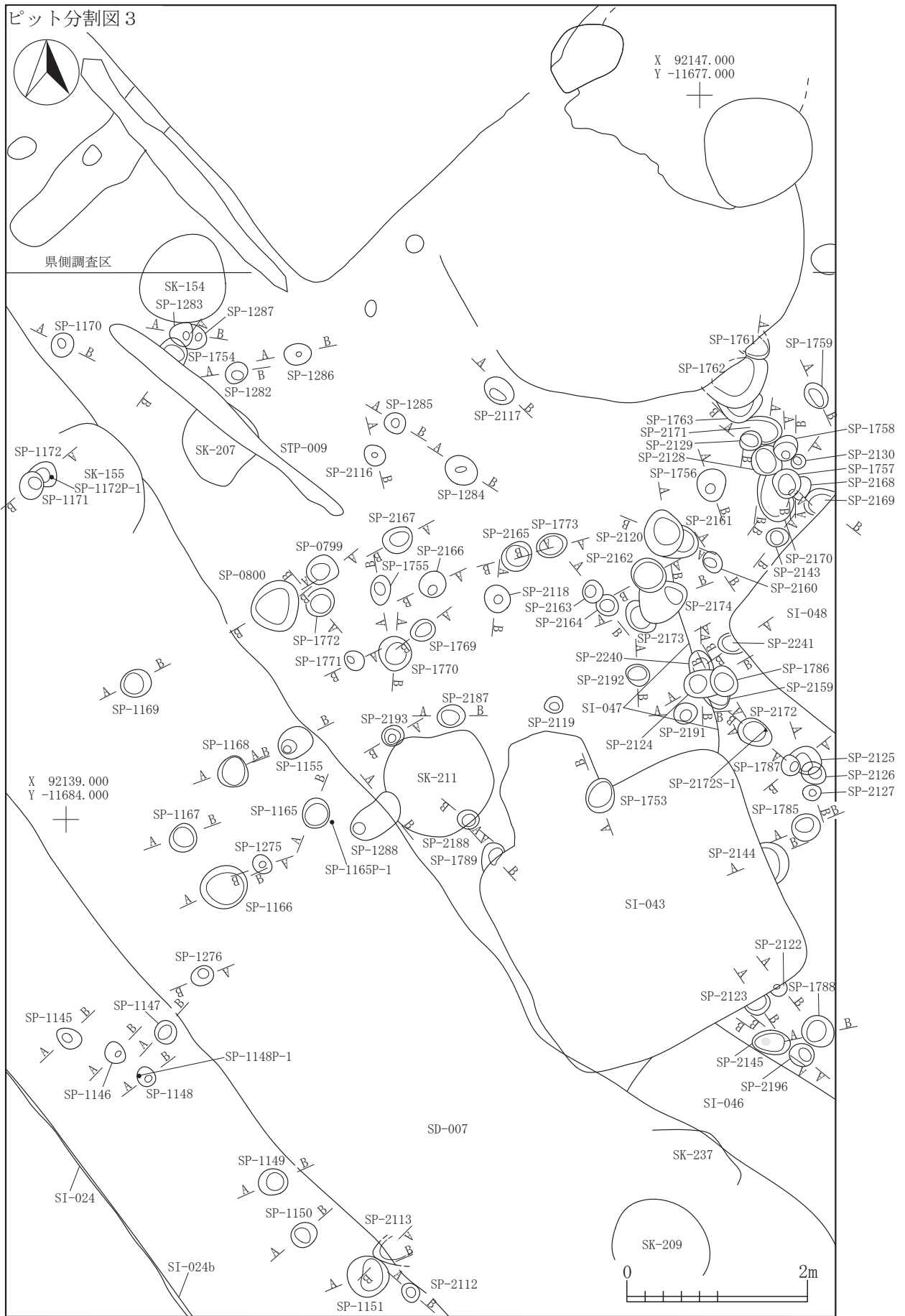

I-7
SP

図 2-418 ピット -6



図 2-419 ピット -7



SP-0799 第1層 10YR2/2 黒褐色土	パミス粒(φ1-3mm)少量,炭化粒(φ1-2mm)微量	SP-1283 第1層 10YR2/3 黒褐色土	パミス粒(φ1-6mm)少量,P.B.(φ10-15mm)少量,ローム粒(φ1-3mm)少量,L.B.(φ10mm大)混入
SP-0800 第1層 10YR2/2 黒褐色土	パミス粒(φ1-5mm)少量,炭化粒(φ1-2mm)微量	第2層 10YR2/3 黒褐色土	パミス粒(φ1-9mm)少量,P.B.(φ10-20mm)少量,炭化粒(φ1-4mm)微量
SP-1145 第1層 10YR2/3黒褐色土と10YR3/4暗褐色土の混合土	ローム粒(φ3-9mm)少量,L.B.(φ10-15mm)少量	SP-1287 第a層 10YR2/2 黒褐色土	パミス粒(φ1-9mm)少量,P.B.(φ10-25mm)少量,L.B.(φ40mm大)混入,炭化粒(φ1-3mm)微量
SP-1146 第1層 10YR2/2 黒褐色土	ローム粒(φ5-9mm)微量,L.B.(φ10mm)微量,炭化粒(φ3-5mm)微量,焼土粒(φ3-5mm)微量	第b層 10YR2/3 黒褐色土	パミス粒(φ1-9mm)少量,炭化粒(φ1-2mm)微量
SP-1147 第1層 10YR2/2 黒褐色土	ローム粒(φ5-9mm)微量	第c層 10YR2/3 黒褐色土	パミス粒(φ1-9mm)中量,炭化粒(φ1-4mm)微量
SP-1148 第1層 10YR2/3 黒褐色土	ローム粒(φ3-9mm)微量,L.B.(φ10mm)微量,炭化粒(φ3-5mm)微量	SP-1284 第1層 10YR3/4 暗褐色土	パミス粒(φ1-9mm)少量,炭化粒(φ1-4mm)微量
第2層 10YR3/4 暗褐色土	L.B.(φ10-20mm)少量	第2層 10YR2/3 黒褐色土	パミス粒(φ1-7mm)少量,炭化粒(φ2-3mm)極微量
SP-1149 第1層 10YR2/2 黒褐色土	ローム粒(φ3-9mm)微量,焼土粒(φ3-5mm)微量	SP-1285 第1層 10YR3/2 黒褐色土	パミス粒(φ1-9mm)中量,P.B.(φ10-50mm)少量
SP-1150 第1層 10YR2/1 黒色土	ローム粒(φ1-3mm)微量	第1層 10YR3/2 黒褐色土	パミス粒(φ1-3mm)少量,炭化粒(φ1-5mm)少量,10YR5/6黄褐色土(φ10-50mm)少量
SP-1151 第1層 10YR2/2 黒褐色土	ローム粒(φ5-9mm)微量	SP-1286 第1層 10YR4/3 にぶい黄褐色土	パミス粒(φ1-6mm)少量,炭化粒(φ1-3mm)極微量
第2層 10YR2/3 黒褐色土	L.B.(φ10-30mm)中量	第2層 10YR4/4 褐色土	パミス粒(φ1-3mm)少量
SP-1155 第1層 10YR2/3 黒褐色土	L.B.(φ10-20mm)微量	第1層 10YR2/3 黒褐色土	パミス粒(φ1-3mm)少量,ローム粒(φ1-9mm)少量,炭化粒(φ3-5mm)少量
第2層 10YR2/2 黒褐色土	L.B.(φ15-20mm)微量	SP-1288 第A層 10YR2/2 黒褐色土	パミス粒(φ1-9mm)少量,ローム粒(φ1-3mm)少量,炭化粒(φ1-3mm)少量
第3層 10YR3/3 暗褐色土	ローム粒(φ5-9mm)少量,炭化粒(φ5mm)微量,焼土粒(φ5mm)微量	第B層 10YR3/3 暗褐色土	パミス粒(φ1-9mm)中量,ローム粒(φ1-9mm)少量,炭化粒(φ1-2mm)微量
SP-1165 第1層 10YR2/3 黒褐色土	ローム粒(φ3-5mm)少量,炭化粒(φ3mm)微量	第C層 10YR2/3 黒褐色土	パミス粒(φ1-5mm)少量,炭化粒(φ1-3mm)少量
SP-1166 第1層 10YR2/3 黒褐色土	ローム粒(φ3-9mm)少量,L.B.(φ10-30mm)少量,炭化粒(φ3-5mm)微量	第D層 10YR3/3 暗褐色土	パミス粒(φ1-9mm)少量,P.B.(φ10-20mm)少量,炭化粒(φ1-9mm)少量
SP-1167 第1層 10YR2/2 黒褐色土	ローム粒(φ3-5mm)微量,炭化粒(φ3mm)微量	第E層 10YR3/4 暗褐色土	パミス粒(φ1-9mm)多量,炭化粒(φ1-5mm)少量
第2層 10YR2/3 黒褐色土	ローム粒(φ3-9mm)少量,L.B.(φ10-20mm)少量,炭化粒(φ3mm)微量	SP-1753 第1層 10YR2/2 黒褐色土	パミス粒(φ1-5mm)微量,ローム粒(φ1-9mm)少量,炭化粒(φ1-3mm)微量,焼土粒(φ5-9mm)微量
SP-1168 第1層 10YR2/2 黒褐色土	ローム粒(φ3mm)微量,炭化粒(φ3mm)微量,焼土粒(φ3-5mm)微量	SP-1754 第A層 10YR2/2 黒褐色土	パミス粒(φ1-3mm)微量,炭化粒(φ1-2mm)微量,焼土粒(φ1-3mm)極微量
第2層 10YR2/2 黒褐色土	ローム粒(φ3-9mm)中量,L.B.(φ10-20mm)中量,炭化粒(φ1-3mm)微量	第B層 10YR2/1 黒色土	パミス粒(φ1-3mm)少量,炭化粒(φ1-2mm)微量
第3層 10YR2/2 黒褐色土	ローム粒(φ3-9mm)微量,L.B.(φ10-20mm)微量,炭化粒(φ1-3mm)微量	STP-009 第1層 10YR2/1 黒色土	パミス粒(φ1-3mm)微量,炭化粒(φ1-5mm)微量
SP-1169 第1層 10YR2/2 黒褐色土	ローム粒(φ3-5mm)微量,炭化粒(φ3-5mm)微量	第2層 10YR3/2 黒褐色土	パミス粒(φ1-5mm)少量,炭化粒(φ1-2mm)微量
第2層 10YR2/2 黒褐色土	ローム粒(φ5-9mm)少量	第3層 10YR3/2 黒褐色土	パミス粒(φ1-9mm)少量,P.B.(φ10-15mm)少量,炭化粒(φ1-2mm)極微量
SP-1170 第1層 10YR2/3 黒褐色土	ローム粒(φ5-9mm)少量,L.B.(φ10-30mm)少量	第4層 10YR2/2 黒褐色土	パミス粒(φ1-9mm)少量,炭化粒(φ1-2mm)極微量
第2層 10YR2/2 黒褐色土	ローム粒(φ3-5mm)微量	第5層 10YR2/2 黒褐色土	パミス粒(φ1-3mm)微量,炭化粒(φ1-2mm)極微量
SP-1171 第1層 10YR2/2 黒褐色土	ローム粒(φ3mm)微量	SP-1755 第1層 10YR2/1 黒色土	パミス粒(φ1-5mm)少量,ローム粒(φ1-9mm)少量,炭化粒(φ1-3mm)微量
SP-1172 第1層 10YR2/3 黒褐色土	ローム粒(φ3mm)微量,焼土粒(φ1-3mm)微量	SP-1756 第1層 10YR2/1 黒色土	パミス粒(φ1-3mm)少量,炭化粒(φ1-2mm)微量
SP-1149 第1層 10YR2/2 黒褐色土	ローム粒(φ3-9mm)微量,焼土粒(φ3-5mm)微量	第2層 10YR2/1 黒色土	パミス粒(φ1-5mm)微量,炭化粒(φ1-2mm)微量
SP-1275 第1層 10YR3/2 黒褐色土	ローム粒(φ1-5mm)少量,炭化粒(φ1-2mm)微量,焼土粒(φ1-3mm)微量	SP-1757 第1層 10YR2/1 黒色土	パミス粒(φ1-3mm)微量,炭化粒(φ1-2mm)極微量
第2層 10YR2/3 黒褐色土	ローム粒(φ1-9mm)少量,炭化粒(φ1-5mm)少量	SP-1758 第a層 10YR2/1 黒色土	パミス粒(φ1-5mm)少量,炭化粒(φ1-2mm)微量
SP-1276 第1層 10YR2/2 黒褐色土	パミス粒(φ1-9mm)少量,ローム粒(φ1-9mm)少量,炭化粒(φ1-3mm)少量,灰(φ100mm大)混入	第b層 10YR2/1 黒色土	パミス粒(φ1-6mm)微量,炭化粒(φ1-2mm)極微量
第2層 10YR2/3 黒褐色土	パミス粒(φ1-5mm)中量,ローム粒(φ1-2mm)少量,炭化粒(φ1-5mm)少量	SP-1759 第1層 10YR2/1 黒色土	パミス粒(φ1-2mm)微量,炭化粒(φ1-2mm)微量,焼土粒(φ1-2mm)極微量
SP-1282 第1層 10YR3/2 黒褐色土	パミス粒(φ1-7mm)少量,P.B.(φ15mm大)混入,炭化粒(φ1-2mm)微量,焼土粒(φ1-3mm)微量	第2層 10YR2/2 黒褐色土	パミス粒(φ1-9mm)少量
第2層 10YR3/2 黒褐色土	パミス粒(φ1-9mm)中量,焼土粒(φ1-2mm)極微量	SP-1761 第1層 10YR2/1 黒色土	パミス粒(φ1-2mm)極微量,炭化粒(φ1-2mm)極微量
		第a層 10YR2/2 黒褐色土	パミス粒(φ1-9mm)微量,P.B.(φ10-25mm)微量,炭化粒(φ1-3mm)微量
		第a層 10YR2/2 黒褐色土	パミス粒(φ1-5mm)微量,炭化粒(φ1-2mm)微量

図 2-420 ピット -8

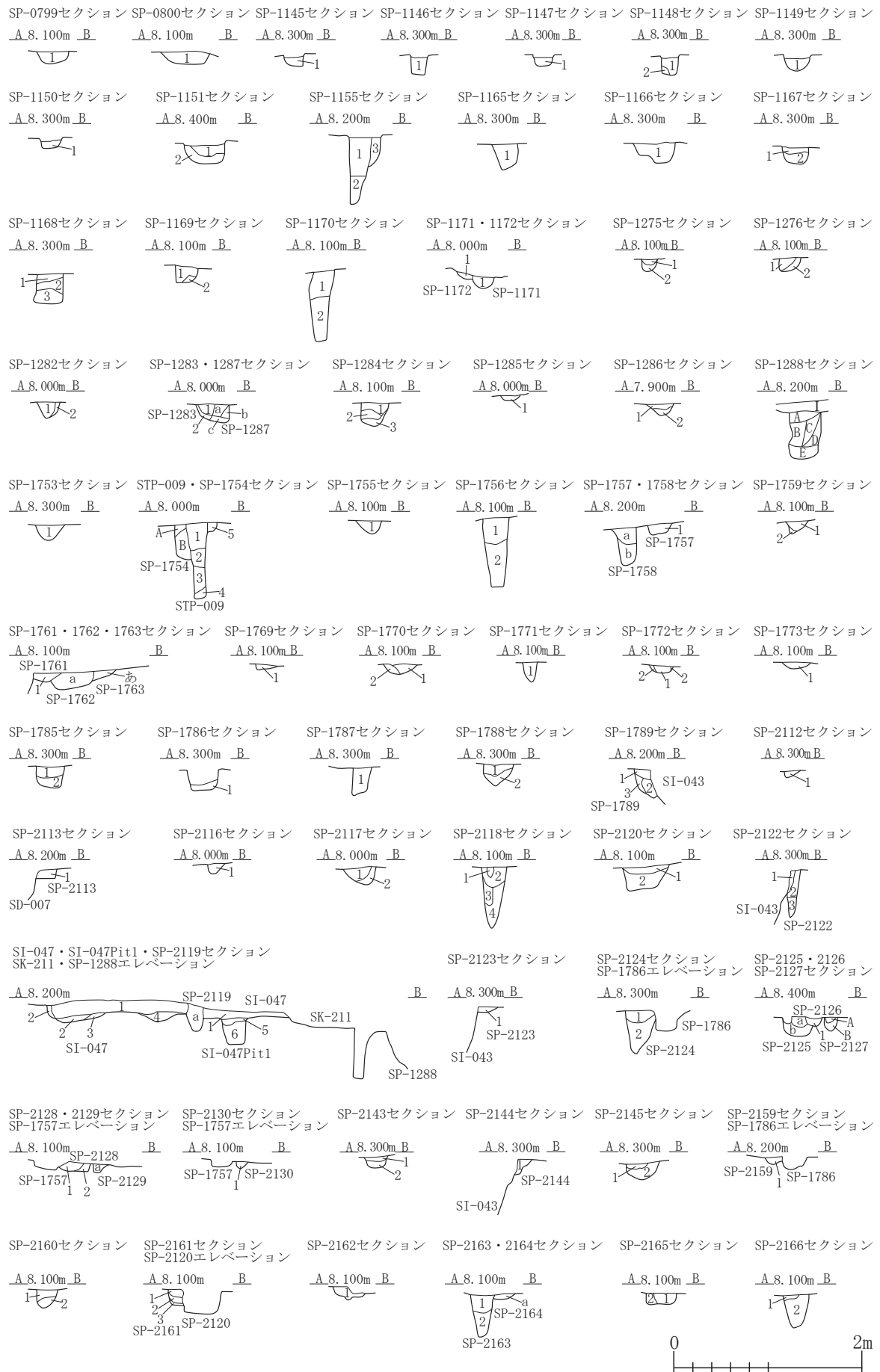
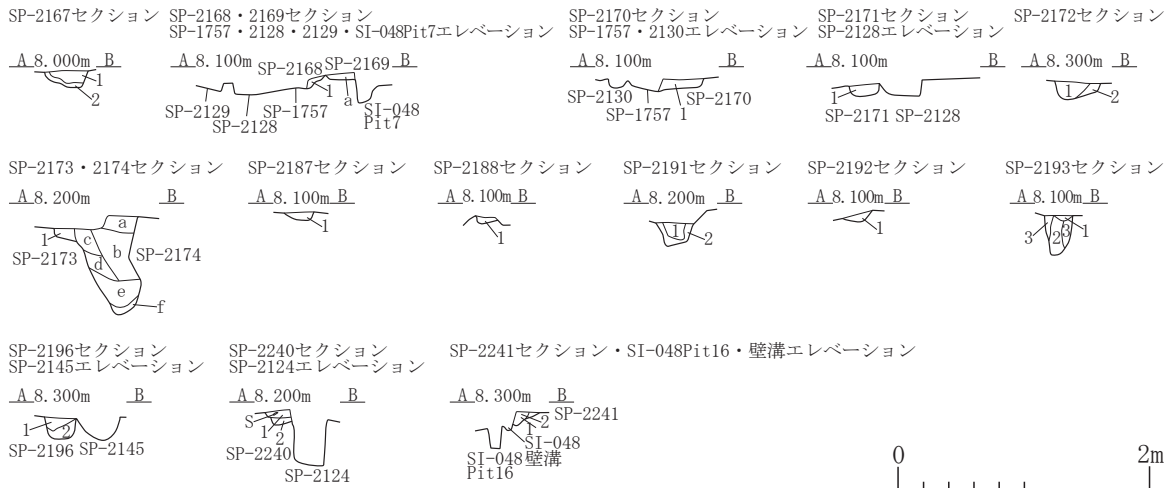
SP-1769	第1層	10YR2/1	黒色土	バミス粒(φ1-3mm)微量,炭化粒(φ1-2mm)極微量
SP-1770	第1層	10YR2/1	黒色土	バミス粒(φ1-3mm)微量,炭化粒(φ1-2mm)極微量
	第2層	10YR4/3(こぶい)黄褐色土と10YR2/2黒褐色土の混合土		バミス粒(φ1-5mm)少量
SP-1771	第1層	10YR2/1	黒色土	バミス粒(φ1-5mm)微量,炭化粒(φ1-3mm)極微量
SP-1772	第1層	10YR2/1	黒色土	バミス粒(φ1-5mm)微量,炭化粒(φ1-2mm)極微量
	第2層	10YR4/3	黒褐色土	バミス粒(φ1-3mm)少量
SP-1773	第1層	10YR2/1	黒色土	バミス粒(φ1-3mm)微量,炭化粒(φ1-2mm)極微量
SP-1785	第1層	10YR3/2	黒褐色土	バミス粒(φ1-3mm)微量,炭化粒(φ1-2mm)極微量
	第2層	10YR2/2	黒褐色土	バミス粒(φ1-9mm)微量,炭化粒(φ1-2mm)極微量
SP-1786	第1層	10YR2/1	黒色土	バミス粒(φ1-9mm)微量,炭化粒(φ1-5mm)微量
SP-1787	第1層	10YR2/1黒色土と10YR3/2黒褐色土の混合土		バミス粒(φ1-5mm)微量,ローム粒(φ1-9mm)少量,L.B.(φ10-20mm)微量,炭化粒(φ1-2mm)微量,焼土粒(φ1-5mm)極微量
SP-1788	第1層	10YR2/2黒褐色土と10YR3/3暗褐色土の混合土		バミス粒(φ1-9mm)少量,炭化粒(φ1-3mm)微量
	第2層	10YR2/2	黒褐色土	バミス粒(φ1-5mm)微量,炭化粒(φ1-3mm)微量,焼土粒(φ1-3mm)極微量
SP-1789	第1層	10YR2/2	黒褐色土	バミス粒(φ1-3mm)極微量,炭化粒(φ1-3mm)極微量
	第2層	10YR3/2	黒褐色土	バミス粒(φ1-5mm)極微量,ローム粒(φ3-6mm)極微量,炭化粒(φ1-2mm)極微量
	第3層	10YR4/4	褐色土	バミス粒(φ1-9mm)少量,P.B.(φ10-30mm)少量,炭化粒(φ1-2mm)極微量
SP-2112	第1層	10YR2/2	黒褐色土	バミス粒(φ1-3mm)微量,ローム粒(φ1-3mm)極微量,炭化粒(φ1-3mm)極微量
SP-2113	第1層	10YR2/2	黒褐色土	バミス粒(φ1-3mm)少量,炭化粒(φ1-2mm)微量
SP-2116	第1層	10YR3/2	黒褐色土	バミス粒(φ1-3mm)微量,炭化粒(φ1-2mm)極微量
SP-2117	第1層	10YR2/2	黒褐色土	バミス粒(φ1-3mm)微量,炭化粒(φ1-2mm)極微量
	第2層	10YR3/2	黒褐色土	バミス粒(φ1-9mm)少量,炭化粒(φ1-2mm)極微量,焼土粒(φ2-5mm)極微量
SP-2118	第1層	10YR2/2	黒褐色土	バミス粒(φ1-9mm)中量,炭化粒(φ1-2mm)極微量
	第2層	10YR2/1	黒色土	バミス粒(φ1-9mm)微量,炭化粒(φ1-2mm)極微量
	第3層	10YR3/2	黒褐色土	バミス粒(φ1-9mm)多量,炭化粒(φ1-3mm)微量
	第4層	10YR2/1	黒色土	バミス粒(φ1-3mm)微量,炭化粒(φ1-2mm)極微量
SP-2119	第a層	10YR2/2	黒褐色土	バミス粒(φ1-3mm)微量,炭化粒(φ1-2mm)極微量
SI-047	第1層	10YR2/1	黒色土	バミス粒(φ1-9mm)少量,炭化粒(φ1-9mm)少量,焼土粒(φ1-5mm)極微量
	第2層	10YR3/2	黒褐色土	バミス粒(φ1-5mm)微量,炭化粒(φ1-5mm)微量
	第3層	10YR4/3	こぶい黄褐色土	バミス粒(φ1-3mm)微量
	第4層	10YR3/2	黒褐色土	バミス粒(φ1-9mm)微量,P.B.(φ10-50mm)中量,炭化粒(φ1-2mm)極微量
SI-047Pit1	第5層	10YR2/1	黒色土	バミス粒(φ1-3mm)極微量,炭化粒(φ1-3mm)極微量,焼土粒(φ1-9mm)中量
	第6層	10YR2/1	黒色土	バミス粒(φ1-3mm)少量,炭化粒(φ1-2mm)微量,焼土粒(φ1-2mm)極微量
SP-2120	第1層	10YR2/2	黒褐色土	バミス粒(φ1-5mm)微量,炭化粒(φ1-3mm)極微量
	第2層	10YR2/2	黒褐色土	バミス粒(φ1-9mm)少量,炭化粒(φ1-3mm)微量,焼土粒(φ1-2mm)極微量
SP-2122	第1層	10YR2/2	黒褐色土	バミス粒(φ1-3mm)微量,炭化粒(φ1-2mm)極微量
	第2層	10YR3/3	暗褐色土	バミス粒(φ1-5mm)少量,炭化粒(φ1-2mm)極微量
	第3層	10YR3/2	黒褐色土	バミス粒(φ1-9mm)少量,炭化粒(φ1-3mm)微量
SP-2123	第1層	10YR3/3	暗褐色土	バミス粒(φ1-5mm)少量,炭化粒(φ1-2mm)極微量
SP-2124	第1層	10YR2/2	黒褐色土	バミス粒(φ1-5mm)微量,炭化粒(φ1-2mm)極微量
	第2層	10YR3/2	黒褐色土	バミス粒(φ1-3mm)微量,ローム粒(φ1-9mm)少量,炭化粒(φ1-3mm)極微量
SP-2125	第a層	10YR2/2	黒褐色土	バミス粒(φ1-3mm)微量,炭化粒(φ1-2mm)極微量
	第b層	10YR2/2	黒褐色土	バミス粒(φ1-9mm)少量,ローム粒(φ1-3mm)微量,炭化粒(φ1-3mm)微量
SP-2126	第1層	10YR2/1	黒色土	バミス粒(φ1-5mm)微量,炭化粒(φ1-2mm)極微量
SP-2127	第A層	10YR2/2	黒褐色土	バミス粒(φ1-3mm)微量,炭化粒(φ1-2mm)極微量
	第B層	10YR4/3	こぶい黄褐色土	バミス粒(φ1-5mm)少量,炭化粒(φ1-2mm)極微量
SP-2128	第1層	10YR2/1	黒色土	バミス粒(φ1-5mm)少量,炭化粒(φ1-9mm)微量
	第2層	10YR3/2	黒褐色土	バミス粒(φ1-9mm)少量,炭化粒(φ1-2mm)極微量
SP-2129	第a層	10YR3/2	黒褐色土	バミス粒(φ1-3mm)微量,炭化粒(φ1-2mm)極微量
SP-2130	第1層	10YR2/1	黒色土	バミス粒(φ1-3mm)微量,炭化粒(φ1-2mm)極微量
SP-2143	第1層	10YR2/2	黒褐色土	バミス粒(φ1-3mm)微量,炭化粒(φ1-2mm)極微量
	第2層	10YR4/4	褐色土	バミス粒(φ1-5mm)微量,炭化粒(φ1-2mm)極微量

SP-2144	第1層	10YR3/3	暗褐色土	バミス粒(φ1-3mm)微量,炭化粒(φ1-2mm)極微量
SP-2145	第1層	10YR2/2	黒褐色土	バミス粒(φ1-5mm)微量,炭化粒(φ1-2mm)極微量,焼土粒(φ1-3mm)極微量
	第2層	10YR3/3	暗褐色土	バミス粒(φ1-9mm)少量,ローム粒(φ1-9mm)微量,L.B.(φ10-15mm)微量,炭化粒(φ1-3mm)微量,焼土粒(φ1-6mm)極微量
SP-2159	第1層	10YR2/2	黒褐色土	バミス粒(φ1-3mm)微量,炭化粒(φ1-2mm)極微量,焼土粒(φ1-3mm)極微量
SP-2160	第1層	10YR3/3	暗褐色土	バミス粒(φ1-9mm)微量,炭化粒(φ1-2mm)極微量
	第2層	10YR4/3	こぶい黄褐色土	バミス粒(φ1-9mm)少量,P.B.(φ10-20mm)少量,炭化粒(φ1-2mm)極微量
SP-2161	第1層	10YR3/3	暗褐色土	バミス粒(φ1-9mm)微量,ローム粒(φ5-9mm)微量,炭化粒(φ1-2mm)極微量
	第2層	10YR2/2	黒褐色土	バミス粒(φ1-5mm)微量,ローム粒(φ1-3mm)極微量,炭化粒(φ1-2mm)極微量
	第3層	10YR3/3	暗褐色土	バミス粒(φ1-5mm)微量,炭化粒(φ1-2mm)極微量
SP-2162	第1層	10YR3/3	暗褐色土	バミス粒(φ1-5mm)微量,炭化粒(φ1-2mm)極微量
SP-2163	第1層	10YR3/3	暗褐色土	バミス粒(φ1-9mm)少量,炭化粒(φ1-5mm)極微量
	第2層	10YR3/2	黒褐色土	バミス粒(φ1-9mm)少量,P.B.(φ10-15mm)微量,炭化粒(φ1-3mm)極微量
SP-2164	第a層	10YR2/2	黒褐色土	バミス粒(φ1-5mm)微量,炭化粒(φ1-2mm)極微量
SP-2165	第1層	10YR3/2黒褐色土と10YR2/2黒褐色土の混合土		バミス粒(φ1-3mm)極微量,炭化粒(φ1-2mm)極微量
	第2層	10YR2/2	黒褐色土	バミス粒(φ1-9mm)少量,炭化粒(φ1-3mm)微量
SP-2166	第1層	10YR3/2	黒褐色土	バミス粒(φ1-5mm)少量,ローム粒(φ1-3mm)微量,炭化粒(φ1-5mm)微量
	第2層	10YR3/3	暗褐色土	バミス粒(φ1-5mm)微量,炭化粒(φ1-2mm)極微量
SP-2167	第1層	10YR2/2	黒褐色土	バミス粒(φ1-3mm)微量,ローム粒(φ5-9mm)極微量,炭化粒(φ1-2mm)極微量,焼土粒(φ1-2mm)極微量
	第2層	10YR3/2	黒褐色土	バミス粒(φ1-5mm)少量,炭化粒(φ1-2mm)極微量
SP-2168	第1層	10YR2/2	黒褐色土	バミス粒(φ1-5mm)微量,炭化粒(φ1-2mm)極微量
SP-2169	第a層	10YR2/2	黒褐色土	バミス粒(φ1-5mm)微量,炭化粒(φ1-3mm)極微量
SP-2170	第1層	10YR2/2	黒褐色土	バミス粒(φ1-3mm)微量,炭化粒(φ1-2mm)極微量
SP-2171	第1層	10YR3/3	暗褐色土	バミス粒(φ1-3mm)微量,炭化粒(φ1-2mm)極微量
SP-2172	第1層	10YR2/2	黒褐色土	バミス粒(φ1-9mm)少量,炭化粒(φ1-2mm)微量,焼土粒(φ1-3mm)極微量
	第2層	10YR3/3	暗褐色土	バミス粒(φ1-3mm)微量,ローム粒(φ5-9mm)微量,炭化粒(φ1-3mm)微量
SP-2173	第1層	10YR2/2	黒褐色土	バミス粒(φ1-5mm)少量,炭化粒(φ1-3mm)極微量
SP-2174	第a層	10YR2/2	黒褐色土	バミス粒(φ1-3mm)微量,ローム粒(φ1-5mm)微量,炭化粒(φ1-2mm)極微量
	第b層	10YR2/2	黒褐色土	バミス粒(φ1-9mm)中量,P.B.(φ10-50mm)少量,炭化粒(φ1-3mm)極微量
	第c層	10YR2/2	黒褐色土	バミス粒(φ1-3mm)微量,炭化粒(φ1-2mm)極微量
	第d層	10YR3/2	黒褐色土	バミス粒(φ1-9mm)中量,P.B.(φ10-15mm)微量,炭化粒(φ1-5mm)微量
	第e層	10YR2/2	黒褐色土	バミス粒(φ1-5mm)少量,炭化粒(φ1-2mm)極微量
	第f層	10YR2/2	黒褐色土	バミス粒(φ1-9mm)少量,P.B.(φ10-30mm)中量,炭化粒(φ1-3mm)微量
SP-2187	第1層	10YR2/2	黒褐色土	バミス粒(φ1-2mm)微量,炭化粒(φ1-3mm)微量
SP-2188	第1層	10YR2/2	黒褐色土	バミス粒(φ1-9mm)微量,炭化粒(φ1-3mm)極微量
SP-2191	第1層	10YR2/2	黒褐色土	バミス粒(φ1-9mm)微量,P.B.(φ10-15mm)微量,炭化粒(φ1-3mm)微量
SP-2192	第2層	10YR3/3	暗褐色土	バミス粒(φ1-5mm)少量,炭化粒(φ1-2mm)極微量
SP-2193	第1層	10YR2/2	黒褐色土	バミス粒(φ1-3mm)微量,炭化粒(φ1-2mm)極微量
	第1層	10YR2/1	黒色土	バミス粒(φ1-3mm)微量,炭化粒(φ1-2mm)極微量
	第2層	10YR2/2	黒褐色土	バミス粒(φ1-5mm)少量,炭化粒(φ1-3mm)微量
	第3層	10YR4/4	褐色土	バミス粒(φ1-9mm)中量,ローム粒(φ5-9mm)少量,炭化粒(φ1-2mm)極微量
SP-2196	第1層	10YR3/3	暗褐色土	バミス粒(φ1-5mm)少量,ローム粒(φ1-9mm)少量,炭化粒(φ1-3mm)微量
	第2層	10YR4/3	こぶい黄褐色土	バミス粒(φ1-9mm)微量,炭化粒(φ1-2mm)極微量
SP-2240	第1層	10YR2/2	黒褐色土	バミス粒(φ1-3mm)微量,ローム粒(φ1-6mm)微量,炭化粒(φ1-2mm)極微量
	第2層	10YR4/4	褐色土	バミス粒(φ1-3mm)極微量,炭化粒(φ1-2mm)極微量
SP-2241	第1層	10YR2/2	黒褐色土	バミス粒(φ1-2mm)極微量,炭化粒(φ1-2mm)極微量
	第2層	10YR4/4	褐色土	バミス粒(φ1-3mm)微量



図 2-422 ピット -10

SP-1760				第k層	10YR2/2	黒褐色土	バミス粒(φ1-9mm)微量,炭化粒(φ1-2mm)極微量,焼土粒(φ1-5mm)極微量
第1層	10YR2/1	黒色土	バミス粒(φ1-5mm)微量,炭化粒(φ1-2mm)極微量	第1層	10YR3/2	黒褐色土	バミス粒(φ1-9mm)少量,P.B.(φ10-40mm)中量,ローム粒(φ1-9mm)微量,炭化粒(φ1-3mm)極微量
SP-1764				第m層	10YR3/2	黒褐色土	バミス粒(φ1-9mm)少量,炭化粒(φ1-9mm)少量,炭化物(φ10-25mm)少量,焼土粒(φ1-5mm)極微量
第1層	10YR2/1	黒色土	バミス粒(φ1-5mm)微量,炭化粒(φ1-2mm)極微量,焼土粒(φ1-9mm)微量	第n層	10YR3/3暗褐色土と7.5YR3/2黒褐色土の混合土	バミス粒(φ1-5mm)極微量,炭化粒(φ1-2mm)極微量	
第2層	10YR2/1	黒色土	バミス粒(φ1-9mm)微量,ローム粒(φ1-9mm)少量,炭化粒(φ1-2mm)極微量	第o層	10YR1.7/1黒色土と10YR3/2黒褐色土の混合土	バミス粒(φ1-9mm)微量,炭化粒(φ1-9mm)少量,炭化物(φ10-60mm)中量,焼土粒(φ1-9mm)少量,焼土ブロック(φ10-20mm)微量,炭化粒(φ1-2mm)極微量	
SP-1765				第p層	10YR2/1	黒色土	バミス粒(φ1-5mm)微量,炭化粒(φ1-3mm)極微量,壁溝
第a層	10YR2/2	黒褐色土	バミス粒(φ1-3mm)微量,炭化粒(φ1-2mm)極微量	第q層	10YR3/3	暗褐色土	バミス粒(φ1-5mm)少量,炭化粒(φ1-2mm)極微量,壁溝
第b層	10YR4/4褐色土と10YR2/2黒褐色土の混合土	バミス粒(φ1-9mm)少量,炭化粒(φ1-2mm)極微量		第r層	10YR2/1	黒色土	バミス粒(φ1-5mm)微量,炭化粒(φ1-3mm)極微量,壁溝
SP-1766				第s層	10YR2/2	黒褐色土	バミス粒(φ1-5mm)微量,ローム粒(φ1-9mm)微量,炭化粒(φ1-2mm)微量,壁溝
第1層	10YR2/1	黒色土	バミス粒(φ1-3mm)微量,炭化粒(φ1-3mm)微量	第t層	10YR4/6	褐色土	バミス粒(φ1-3mm)微量,ローム粒(φ1-9mm)多量,L.B.(φ10-20mm)少量,壁溝掘り方
SP-1767				第u層	10YR2/2	黒褐色土	バミス粒(φ1-9mm)中量,P.B.(φ10-30mm)中量,ローム粒(φ1-9mm)少量,L.B.(φ10-20mm)少量,炭化粒(φ1-3mm)極微量,貼床
第a層	10YR1.7/1	黒色土	バミス粒(φ1-9mm)微量,炭化粒(φ1-2mm)極微量,焼土粒(φ1-5mm)極微量	第v層	10YR3/2	黒褐色土	バミス粒(φ1-9mm)中量,P.B.(φ10-60mm)多量,ローム粒(φ1-9mm)少量,L.B.(φ10-40mm)中量,炭化粒(φ1-3mm)微量,貼床
第b層	10YR3/2	黒褐色土	バミス粒(φ1-9mm)多量,炭化粒(φ1-2mm)極微量	SI-049SK-01			
SP-1768				第a層	10YR3/2	黒褐色土	バミス粒(φ1-9mm)中量,P.B.(φ10-30mm)少量,ローム粒(φ1-9mm)少量,炭化粒(φ1-3mm)微量,焼土粒(φ1-2mm)極微量
第1層	10YR2/2	黒褐色土	バミス粒(φ1-9mm)少量,P.B.(φ10-30mm)微量,炭化粒(φ1-3mm)微量	SP-2121			
第2層	10YR3/2	黒褐色土	バミス粒(φ1-9mm)中量,P.B.(φ10-15mm)微量,炭化粒(φ1-2mm)微量	第1層	10YR2/1	黒色土	バミス粒(φ1-9mm)少量,P.B.(φ10-15mm)微量,炭化粒(φ1-2mm)極微量
SP-1783				第2層	10YR2/2	黒褐色土	バミス粒(φ1-9mm)少量,炭化粒(φ1-2mm)微量
第1層	10YR2/2	黒褐色土	バミス粒(φ1-3mm)微量,炭化粒(φ1-2mm)微量	第3層	10YR2/2	黒褐色土	バミス粒(φ1-6mm)中量,炭化粒(φ1-3mm)微量
第2層	10YR4/4	褐色土	バミス粒(φ1-9mm)少量,炭化粒(φ1-2mm)極微量	SP-2131			
SP-1784				第1層	10YR2/1	黒色土	バミス粒(φ1-3mm)微量,炭化粒(φ1-3mm)極微量
第1層	10YR2/2	黒褐色土	バミス粒(φ1-5mm)少量,炭化粒(φ1-3mm)少量,焼土粒(φ1-3mm)微量	SP-2132			
第2層	10YR2/2	黒褐色土	バミス粒(φ1-9mm)少量,炭化粒(φ1-9mm)微量,焼土粒(φ1-3mm)極微量	第1層	10YR3/3	暗褐色土	バミス粒(φ1-3mm)微量,炭化粒(φ1-2mm)極微量
第3層	10YR3/3	暗褐色土	バミス粒(φ1-3mm)微量,炭化粒(φ1-2mm)極微量,焼土粒(φ1-3mm)極微量	第2層	10YR2/2	黒褐色土	バミス粒(φ1-2mm)微量,炭化粒(φ1-2mm)極微量
SP-2102				SP-2133			
第1層	10YR2/2	黒褐色土	バミス粒(φ1-9mm)少量,P.B.(φ10-20mm)微量,炭化粒(φ1-3mm)微量	第1層	10YR4/3	にぶい黄褐色土	バミス粒(φ1-5mm)微量,炭化粒(φ1-2mm)極微量
第2層	10YR2/1	黒色土	バミス粒(φ1-5mm)少量,炭化粒(φ1-3mm)極微量, B-Tm火山灰微量	第2層	10YR4/4	褐色土	バミス粒(φ1-3mm)微量
第3層	10YR2/2	黒褐色土	バミス粒(φ1-5mm)微量,炭化粒(φ1-2mm)極微量	SP-2134			
第4層	10YR3/2	黒褐色土	ローム粒(φ1-9mm)少量,L.B.(φ10-20mm)少量,炭化粒(φ1-2mm)極微量	第1層	10YR2/1	黒色土	バミス粒(φ1-5mm)微量,炭化粒(φ1-3mm)極微量
第5層	10YR2/2	黒褐色土	バミス粒(φ1-2mm)微量,炭化粒(φ1-3mm)極微量	SP-2135			
第6層	10YR3/2	黒褐色土	バミス粒(φ1-5mm)少量,ローム粒(φ1-9mm)多量,炭化粒(φ1-3mm)微量	第1層	10YR3/3	暗褐色土	バミス粒(φ1-3mm)微量,ローム粒(φ1-5mm)微量,炭化粒(φ1-2mm)微量,焼土粒(φ1-9mm)少量,焼土ブロック(φ10-15mm)微量
第7層	10YR2/2	黒褐色土	バミス粒(φ1-3mm)微量,炭化粒(φ1-2mm)極微量	第2層	10YR3/3	暗褐色土	バミス粒(φ1-5mm)少量,炭化粒(φ1-2mm)極微量,焼土粒(φ1-3mm)極微量
第8層	10YR6/8	明黄褐色土	L.B.(φ30-60mm)多量,炭化粒(φ1-3mm)微量	第3層	10YR5/6	黄褐色土	バミス粒(φ1-3mm)微量,ローム粒(φ5-9mm)中量
第9層	10YR4/3	にぶい黄褐色土	バミス粒(φ1-3mm)微量,ローム粒(φ1-9mm)中量,炭化粒(φ1-2mm)極微量	第4層	10YR2/2	黒褐色土	バミス粒(φ1-5mm)微量,炭化粒(φ1-3mm)微量,焼土粒(φ1-3mm)少量
SP-2105				SP-2136			
第1層	10YR2/2	黒褐色土	バミス粒(φ1-9mm)微量,P.B.(φ10-20mm)極微量,ローム粒(φ1-3mm)微量,炭化粒(φ1-3mm)微量	第1層	10YR2/2	黒褐色土	バミス粒(φ1-5mm)少量,炭化粒(φ1-2mm)極微量
第2層	10YR3/2	黒褐色土	バミス粒(φ1-9mm)少量,ローム粒(φ1-3mm)微量,炭化粒(φ1-3mm)微量	第2層	10YR3/3	暗褐色土	バミス粒(φ1-9mm)少量,L.B.(φ10-30mm)少量,炭化粒(φ1-3mm)微量
SP-2106				SP-2137			
第1層	10YR3/2	黒褐色土	バミス粒(φ1-3mm)微量,炭化粒(φ1-2mm)極微量	第1層	10YR2/2	黒褐色土	バミス粒(φ1-3mm)微量,炭化粒(φ1-2mm)極微量,焼土粒(φ1-5mm)極微量
第2層	10YR2/2	黒褐色土	バミス粒(φ1-2mm)極微量	第2層	10YR3/2	黒褐色土	バミス粒(φ1-5mm)微量,炭化粒(φ1-2mm)極微量
第3層	10YR2/2	黒褐色土	バミス粒(φ1-2mm)極微量,炭化粒(φ1-2mm)極微量	第3層	10YR2/2	黒褐色土	バミス粒(φ1-9mm)少量,炭化粒(φ1-5mm)微量
SP-2107				SP-2138			
第a層	10YR3/3	暗褐色土	バミス粒(φ1-3mm)極微量,炭化粒(φ1-2mm)極微量	第1層	10YR3/3	暗褐色土	バミス粒(φ1-5mm)微量,ローム粒(φ1-9mm)少量,炭化粒(φ1-2mm)極微量
SP-2108				第2層	10YR3/3	暗褐色土	バミス粒(φ1-5mm)微量,炭化粒(φ1-2mm)極微量
第1層	10YR3/3	暗褐色土	バミス粒(φ1-5mm)微量,炭化粒(φ1-3mm)微量	SP-2139			
第2層	10YR4/4	褐色土	バミス粒(φ1-5mm)微量,炭化粒(φ1-2mm)極微量	第1層	10YR3/3	暗褐色土	バミス粒(φ1-5mm)少量,炭化粒(φ1-2mm)極微量
SP-2109				SP-2140			
第1層	10YR3/2	黒褐色土	バミス粒(φ1-3mm)微量,炭化粒(φ1-2mm)極微量, 10YR6/6明黄褐色土少量	第1層	10YR2/2	黒褐色土	バミス粒(φ1-2mm)微量,炭化粒(φ1-2mm)極微量
第2層	10YR3/2	黒褐色土	バミス粒(φ1-9mm)微量,炭化粒(φ1-2mm)極微量	第2層	10YR2/2	黒褐色土	バミス粒(φ1-5mm)微量,ローム粒(φ1-3mm)極微量,炭化粒(φ1-2mm)極微量
SP-2111				SP-2141			
第1層	10YR2/1	黒色土	バミス粒(φ1-3mm)微量,炭化粒(φ1-2mm)極微量	第1層	10YR2/2	黒褐色土	バミス粒(φ1-5mm)微量,炭化粒(φ1-2mm)極微量
第2層	10YR5/6	黄褐色土	バミス粒(φ1-9mm)中量,P.B.(φ10-40mm)中量,炭化粒(φ1-3mm)微量	SP-2142			
SP-2114				第a層	10YR3/2	黒褐色土	バミス粒(φ1-9mm)微量,ローム粒(φ1-5mm)微量,炭化粒(φ1-2mm)微量
第a層	10YR2/2	黒褐色土	バミス粒(φ1-3mm)微量,ローム粒(φ1-9mm)少量,炭化粒(φ1-3mm)微量,焼土粒(φ1-5mm)極微量	SP-2146			
第b層	10YR3/2	黒褐色土	バミス粒(φ1-9mm)中量,P.B.(φ10-15mm)微量,炭化粒(φ1-3mm)極微量,焼土粒(φ1-2mm)極微量	第1層	10YR2/2	黒褐色土	バミス粒(φ1-3mm)微量,炭化粒(φ1-2mm)極微量
第c層	10YR2/1	黒色土	バミス粒(φ1-9mm)少量,炭化粒(φ1-3mm)極微量,焼土粒(φ1-9mm)微量	第2層	10YR3/3	暗褐色土	バミス粒(φ1-5mm)少量,炭化粒(φ1-3mm)極微量
第d層	10YR3/2黒褐色土と10YR2/1黒色土の混合土	バミス粒(φ1-9mm)少量,ローム粒(φ1-9mm)微量,炭化粒(φ1-3mm)極微量,焼土粒(φ1-2mm)極微量		SP-2147			
第e層	10YR3/2	黒褐色土	バミス粒(φ1-9mm)中量,P.B.(φ10-40mm)中量,ローム粒(φ1-9mm)少量,L.B.(φ10-25mm)微量,炭化粒(φ1-5mm)微量,焼土粒(φ1-9mm)微量,焼土ブロック(φ10-15mm)極微量	第1層	10YR2/2	黒褐色土	バミス粒(φ1-9mm)少量,炭化粒(φ1-3mm)微量
第f層	10YR3/2	黒褐色土	バミス粒(φ1-9mm)少量,P.B.(φ10-35mm)少量,ローム粒(φ1-9mm)微量,L.B.(φ10-80mm)少量,炭化粒(φ1-9mm)微量,炭化物(φ10-20mm)極微量,焼土粒(φ1-9mm)微量,焼土ブロック(φ10-20mm)極微量	第2層	10YR2/2	黒褐色土	バミス粒(φ1-5mm)微量,炭化粒(φ1-2mm)極微量
第g層	10YR2/1	黒色土	バミス粒(φ1-9mm)少量,P.B.(φ10-40mm)微量,ローム粒(φ1-5mm)極微量,炭化粒(φ1-5mm)微量,焼土粒(φ1-2mm)極微量	第1層	10YR2/2	黒褐色土	バミス粒(φ1-9mm)中量,P.B.(φ10-20mm)少量,炭化粒(φ1-2mm)極微量
第h層	10YR2/1	黒色土	バミス粒(φ1-9mm)微量,ローム粒(φ1-6mm)極微量,炭化粒(φ1-3mm)微量,焼土粒(φ1-6mm)極微量	第2層	10YR2/2	黒褐色土	バミス粒(φ1-9mm)少量,P.B.(φ10-20mm)微量,炭化粒(φ1-2mm)極微量
第i層	10YR2/1	黒色土	バミス粒(φ1-9mm)少量,P.B.(φ10-15mm)微量,炭化粒(φ1-5mm)微量,焼土粒(φ1-6mm)極微量	第3層	10YR3/2	黒褐色土	バミス粒(φ1-9mm)多量,P.B.(φ10-20mm)中量,炭化粒(φ1-3mm)微量
第j層	10YR3/2	黒褐色土	バミス粒(φ1-9mm)少量,P.B.(φ10-20mm)少量,ローム粒(φ1-9mm)微量,炭化粒(φ1-2mm)極微量	SP-2150			
				第1層	10YR2/2	黒褐色土	バミス粒(φ1-9mm)微量,ローム粒(φ1-3mm)微量,炭化粒(φ1-2mm)極微量
				SP-2157			
				第1層	10YR3/3	暗褐色土	バミス粒(φ1-5mm)微量,炭化粒(φ1-2mm)極微量
				第2層	10YR4/3	にぶい黄褐色土	バミス粒(φ1-9mm)少量,炭化粒(φ1-2mm)極微量
				第3層	10YR2/2	黒褐色土	バミス粒(φ1-9mm)少量,P.B.(φ10-30mm)中量,L.B.(φ10-30mm)少量
				第4層	10YR4/4	褐色土	バミス粒(φ1-9mm)少量,L.B.(φ10-25mm)多量,炭化粒(φ1-2mm)微量

SP-2175	第1層	10YR2/2	黒褐色土	パミス粒(φ1-5mm)微量,ローム粒(φ1-3mm)微量,炭化粒(φ1-2mm)極微量	第2層	10YR2/2	黒褐色土	パミス粒(φ1-9mm)少量,炭化粒(φ1-5mm)微量	
	第2層	10YR2/2	黒褐色土	パミス粒(φ1-5mm)微量,ローム粒(φ1-9mm)中量,L.B.(φ10-40mm)中量,炭化粒(φ1-3mm)極微量	第3層	10YR3/2	黒褐色土	パミス粒(φ1-3mm)微量,炭化粒(φ1-2mm)極微量	
SP-2176	第a層	10YR2/2	黒褐色土	パミス粒(φ1-3mm)微量,炭化粒(φ1-5mm)微量,焼土粒(φ1-2mm)極微量	第1層	10YR2/1	黒色土	パミス粒(φ1-9mm)少量,炭化粒(φ1-6mm)少量,焼土粒(φ1-2mm)極微量	
SP-2177	第1層	10YR2/1	黒色土	パミス粒(φ1-9mm)少量,炭化粒(φ1-3mm)微量	第2層	10YR2/2	黒褐色土と10YR3/2黒褐色土の混合土	パミス粒(φ1-9mm)微量,炭化粒(φ1-2mm)極微量	
	第2層	10YR2/1	黒色土	パミス粒(φ1-5mm)微量,炭化粒(φ1-2mm)極微量	第3層	10YR2/2	黒褐色土	パミス粒(φ1-5mm)微量,ローム粒(φ1-3mm)極微量,炭化粒(φ1-5mm)微量	
SP-2178	第1層	10YR2/1	黒色土	パミス粒(φ1-9mm)微量,P.B.(φ10-20mm)微量,炭化粒(φ1-2mm)極微量	第4層	10YR4/3	にぶい黄褐色土	パミス粒(φ1-9mm)少量,炭化粒(φ1-2mm)微量	
	第2層	10YR2/2	黒褐色土	パミス粒(φ1-5mm)微量,炭化粒(φ1-2mm)極微量	SP-2267	第1層	10YR2/1	黒色土	パミス粒(φ1-3mm)極微量,炭化粒(φ1-2mm)極微量
SP-2179	第1層	10YR2/1	黒色土	パミス粒(φ1-9mm)微量,P.B.(φ10-35mm)微量,炭化粒(φ1-2mm)極微量	SP-2268	第1層	10YR2/2	黒褐色土	パミス粒(φ1-3mm)極微量,炭化粒(φ1-2mm)極微量
	第2層	10YR2/2	黒褐色土	パミス粒(φ1-3mm)微量,炭化粒(φ1-2mm)極微量	第2層	10YR2/2	黒褐色土	パミス粒(φ1-2mm)極微量,炭化粒(φ1-2mm)極微量	
SP-2180	第1層	10YR2/1	黒色土	パミス粒(φ1-9mm)微量,P.B.(φ10-35mm)微量,炭化粒(φ1-2mm)極微量	SP-2269	第a層	10YR2/2	黒褐色土	パミス粒(φ1-9mm)少量,炭化粒(φ1-2mm)微量
	第2層	10YR2/2	黒褐色土	パミス粒(φ1-3mm)微量,炭化粒(φ1-2mm)極微量	第b層	10YR2/2	黒褐色土と10YR2/1黒色土の混合土	パミス粒(φ1-5mm)少量,炭化粒(φ1-3mm)極微量	
SP-2182	第1層	10YR2/1	黒色土	パミス粒(φ1-5mm)微量,炭化粒(φ1-2mm)極微量	SP-2272	第1層	10YR2/2	黒褐色土	パミス粒(φ1-3mm)極微量,炭化粒(φ1-2mm)極微量
	第2層	10YR2/1	黒色土	パミス粒(φ1-2mm)極微量,炭化粒(φ1-2mm)極微量	SP-2273	第1層	10YR3/3	暗褐色土	パミス粒(φ1-9mm)少量,炭化粒(φ1-2mm)極微量
	第3層	10YR2/2	黒褐色土	パミス粒(φ1-5mm)少量,炭化粒(φ1-3mm)微量	第2層	10YR4/4	褐色土	パミス粒(φ1-6mm)少量,炭化粒(φ1-2mm)微量	
SP-2186	第1層	10YR2/2	黒褐色土	パミス粒(φ1-3mm)微量,L.B.(φ15-20mm)極微量,炭化粒(φ1-2mm)極微量	SP-2274	第1層	10YR2/2	黒褐色土	パミス粒(φ1-3mm)少量,炭化粒(φ1-2mm)極微量
	第2層	10YR2/2	黒褐色土	パミス粒(φ1-5mm)微量,炭化粒(φ1-2mm)極微量	SP-2275	第1層	10YR4/3	にぶい黄褐色土	パミス粒(φ1-3mm)少量,炭化粒(φ1-2mm)微量
SP-2197	第1層	10YR2/2	黒褐色土	パミス粒(φ1-3mm)微量,炭化粒(φ1-2mm)極微量	SP-2276	第1層	10YR4/3	にぶい黄褐色土	パミス粒(φ1-9mm)少量,P.B.(φ10-25mm)微量,炭化粒(φ1-2mm)微量
	第2層	10YR4/3	にぶい黄褐色土	パミス粒(φ1-5mm)少量,炭化粒(φ1-2mm)極微量	第2層	10YR3/3	暗褐色土	パミス粒(φ1-9mm)少量,ローム粒(φ5-9mm)少量,炭化粒(φ1-3mm)微量	
SP-2239	第1層	10YR2/2	黒褐色土	パミス粒(φ1-3mm)極微量,炭化粒(φ1-2mm)極微量	SP-2277	第1層	10YR3/3	暗褐色土	パミス粒(φ1-9mm)少量,ローム粒(φ1-9mm)微量,炭化粒(φ1-3mm)極微量
	第2層	10YR3/2	黒褐色土	パミス粒(φ1-5mm)微量,炭化粒(φ1-3mm)極微量	SP-2278	第a層	10YR3/4	暗褐色土	パミス粒(φ1-9mm)少量,炭化粒(φ1-2mm)極微量
	第3層	10YR4/4	褐色土	パミス粒(φ1-5mm)少量,炭化粒(φ1-2mm)極微量	第b層	10YR3/3	暗褐色土	パミス粒(φ1-3mm)微量,炭化粒(φ1-3mm)極微量,焼土粒(φ1-5mm)微量	
SP-2242	第1層	10YR2/2	黒褐色土	パミス粒(φ1-5mm)微量,炭化粒(φ1-2mm)極微量	SP-2279	第1層	10YR3/2	黒褐色土	パミス粒(φ1-3mm)微量,炭化粒(φ1-3mm)極微量
	第2層	10YR2/2	黒褐色土	パミス粒(φ1-3mm)微量,炭化粒(φ1-2mm)極微量	第2層	10YR4/3	にぶい黄褐色土と10YR3/2黒褐色土の混合土	パミス粒(φ1-5mm)少量,炭化粒(φ1-5mm)極微量	
SP-2243	第1層	10YR2/2	黒褐色土	パミス粒(φ1-3mm)微量,炭化粒(φ1-2mm)極微量	SP-2280	第1層	10YR3/2	黒褐色土	パミス粒(φ1-3mm)微量,炭化粒(φ1-2mm)極微量
	第2層	10YR2/2	黒褐色土	パミス粒(φ1-3mm)微量,ローム粒(φ1-5mm)少量,炭化粒(φ1-3mm)微量	第2層	10YR3/3	暗褐色土	パミス粒(φ1-5mm)少量,炭化粒(φ1-2mm)極微量	
SP-2244	第1層	10YR2/2	黒褐色土	パミス粒(φ1-3mm)微量,炭化粒(φ1-2mm)極微量	SP-2281	第1層	10YR2/2	黒褐色土	パミス粒(φ1-3mm)微量,炭化粒(φ1-2mm)微量,焼土粒(φ1-2mm)極微量
	第2層	10YR3/2	黒褐色土	パミス粒(φ1-5mm)微量,ローム粒(φ1-5mm)少量,炭化粒(φ1-5mm)微量	SP-2282	第1層	10YR3/2	黒褐色土	パミス粒(φ1-9mm)微量,炭化粒(φ1-3mm)微量
SP-2245	第a層	10YR3/3	暗褐色土	パミス粒(φ1-3mm)微量,ローム粒(φ1-9mm)少量,L.B.(φ10-20mm)微量,炭化粒(φ1-5mm)微量	第2層	10YR3/3	暗褐色土	パミス粒(φ1-3mm)微量,ローム粒(φ1-9mm)微量,L.B.(φ10-25mm)少量,炭化粒(φ1-2mm)極微量	
SP-2246	第1層	10YR2/2	黒褐色土	パミス粒(φ1-9mm)微量,炭化粒(φ1-2mm)微量	SP-2283	第1層	10YR2/2	黒褐色土	パミス粒(φ1-3mm)微量,ローム粒(φ1-5mm)微量,炭化粒(φ1-2mm)極微量
	第2層	10YR3/2	黒褐色土	パミス粒(φ1-9mm)少量,ローム粒(φ1-5mm)少量,炭化粒(φ1-3mm)微量	SP-2293	第1層	10YR2/2	黒褐色土と10YR4/3にぶい黄褐色土の混合土	パミス粒(φ1-9mm)少量,P.B.(φ10-30mm)少量
	第3層	10YR3/2	黒褐色土	パミス粒(φ1-9mm)中量,ローム粒(φ1-3mm)微量,炭化粒(φ1-2mm)微量	第2層	10YR4/4	褐色土	パミス粒(φ1-9mm)微量,炭化粒(φ1-3mm)微量	
SP-2247	第1層	10YR2/2	黒褐色土	パミス粒(φ1-3mm)極微量,炭化粒(φ1-2mm)微量,焼土粒(φ1-3mm)極微量	SP-2294	第1層	10YR2/1	黒色土と10YR3/2黒褐色土の混合土	パミス粒(φ1-3mm)微量,炭化粒(φ1-2mm)極微量
	第2層	10YR2/1	黒色土	パミス粒(φ1-5mm)微量,炭化粒(φ1-3mm)極微量					
SP-2248	第1層	10YR2/1	黒色土	パミス粒(φ1-5mm)微量,炭化粒(φ1-3mm)極微量					
	第2層	10YR2/1	黒色土	パミス粒(φ1-9mm)微量,P.B.(φ10-30mm)極微量,炭化粒(φ1-2mm)極微量					
	第3層	10YR2/2	黒褐色土	パミス粒(φ1-5mm)少量,炭化粒(φ1-2mm)微量					
SP-2249	第1層	10YR2/1	黒色土	パミス粒(φ1-9mm)微量,P.B.(φ10-25mm)微量,炭化粒(φ1-2mm)極微量					
SP-2251	第1層	10YR2/1	黒色土	パミス粒(φ1-2mm)極微量,炭化粒(φ1-3mm)微量					
	第2層	10YR2/2	黒褐色土	パミス粒(φ1-2mm)微量,炭化粒(φ1-2mm)極微量					
SP-2252	第1層	10YR2/1	黒色土	パミス粒(φ1-5mm)極微量,炭化粒(φ1-2mm)微量					
	第2層	10YR2/1	黒色土	パミス粒(φ1-3mm)極微量,炭化粒(φ1-2mm)極微量					
SP-2253	第1層	10YR2/1	黒色土	パミス粒(φ1-5mm)微量,炭化粒(φ1-2mm)極微量					
SP-2254	第a層	10YR2/1	黒色土	パミス粒(φ1-5mm)微量,炭化粒(φ1-3mm)微量					
SP-2255	第a層	10YR2/2	黒褐色土	パミス粒(φ1-5mm)少量,炭化粒(φ1-2mm)微量					
	第b層	10YR2/2	黒褐色土	パミス粒(φ1-3mm)微量,炭化粒(φ1-2mm)極微量					
SI-048Pt34	第7層	10YR2/2	黒褐色土	パミス粒(φ1-5mm)少量,ローム粒(φ1-9mm)中量,L.B.(φ10-15mm)少量,炭化粒(φ1-3mm)微量					
	第i層	10YR2/2	黒褐色土	パミス粒(φ1-5mm)微量,ローム粒(φ1-9mm)少量,炭化粒(φ1-2mm)微量					
	第v層	10YR2/1	黒色土	パミス粒(φ1-9mm)少量,ローム粒(φ1-9mm)少量,L.B.(φ10-20mm)少量,炭化粒(φ1-3mm)微量					
SI-071	第1層	10YR2/1	黒色土	パミス粒(φ1-3mm)微量,炭化粒(φ1-2mm)微量,焼土粒(φ2-5mm)微量					
	第2層	10YR2/1	黒色土	パミス粒(φ1-2mm)極微量,炭化粒(φ1-3mm)極微量,焼土粒(φ1-2mm)極微量					
	第3層	10YR2/2	黒褐色土と10YR4/4褐色土の混合土	パミス粒(φ1-3mm)少量,炭化粒(φ1-2mm)微量,焼土粒(φ1-5mm)極微量					
	第4層	7.5YR4/6褐色土と10YR3/2黒褐色土の混合土		パミス粒(φ1-2mm)極微量,炭化粒(φ1-3mm)微量,焼土粒(φ1-9mm)微量,焼土層					
SK-245	第a層	10YR2/1	黒色土と10YR2/2黒褐色土の混合土	パミス粒(φ1-3mm)微量,炭化粒(φ1-2mm)微量,焼土粒(φ1-2mm)微量					
	第b層	10YR2/2	黒褐色土	パミス粒(φ1-5mm)少量,炭化粒(φ1-2mm)微量					
SP-2266	第1層	10YR2/2	黒褐色土	パミス粒(φ1-5mm)微量,炭化粒(φ1-3mm)極微量					

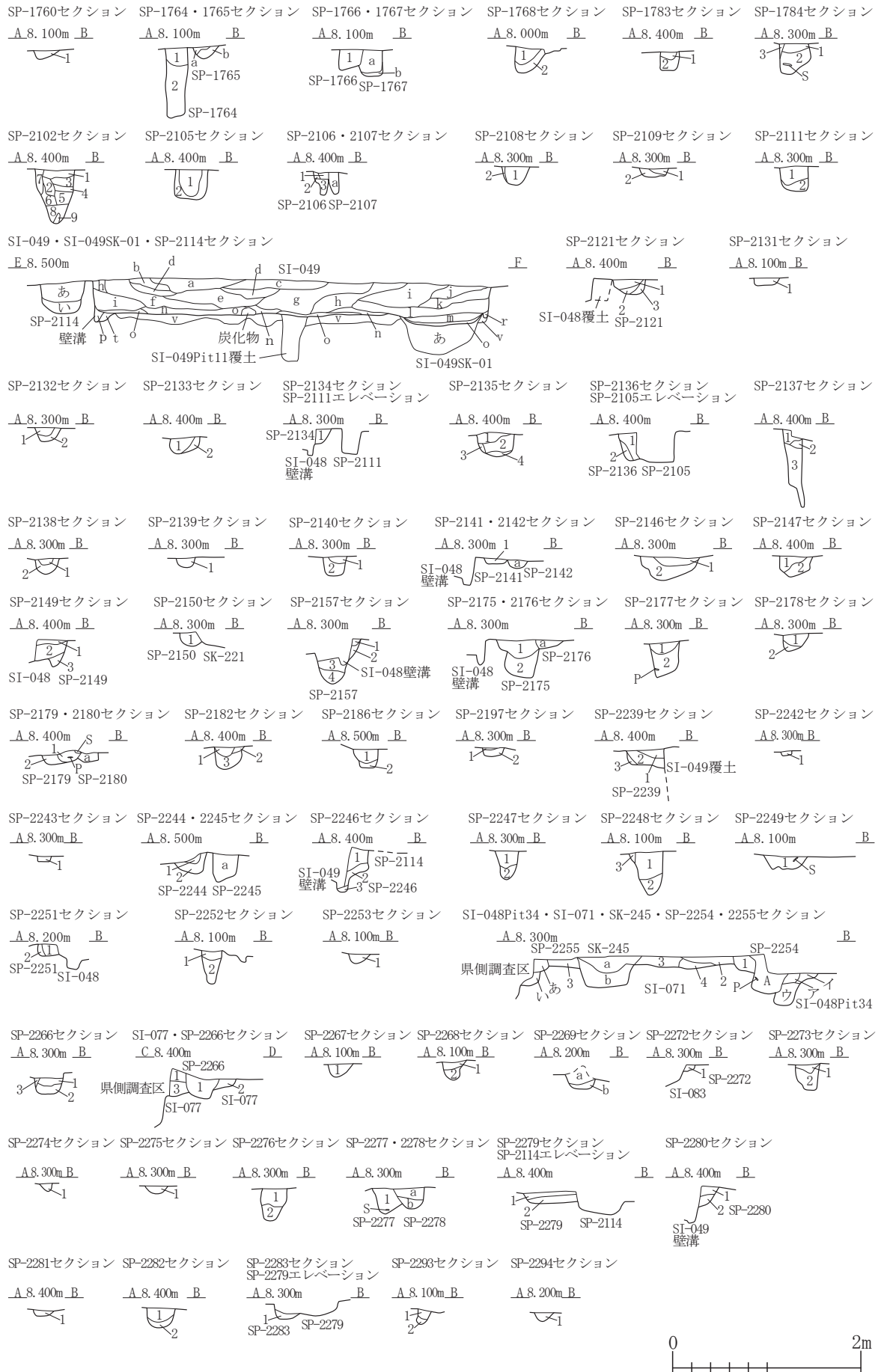
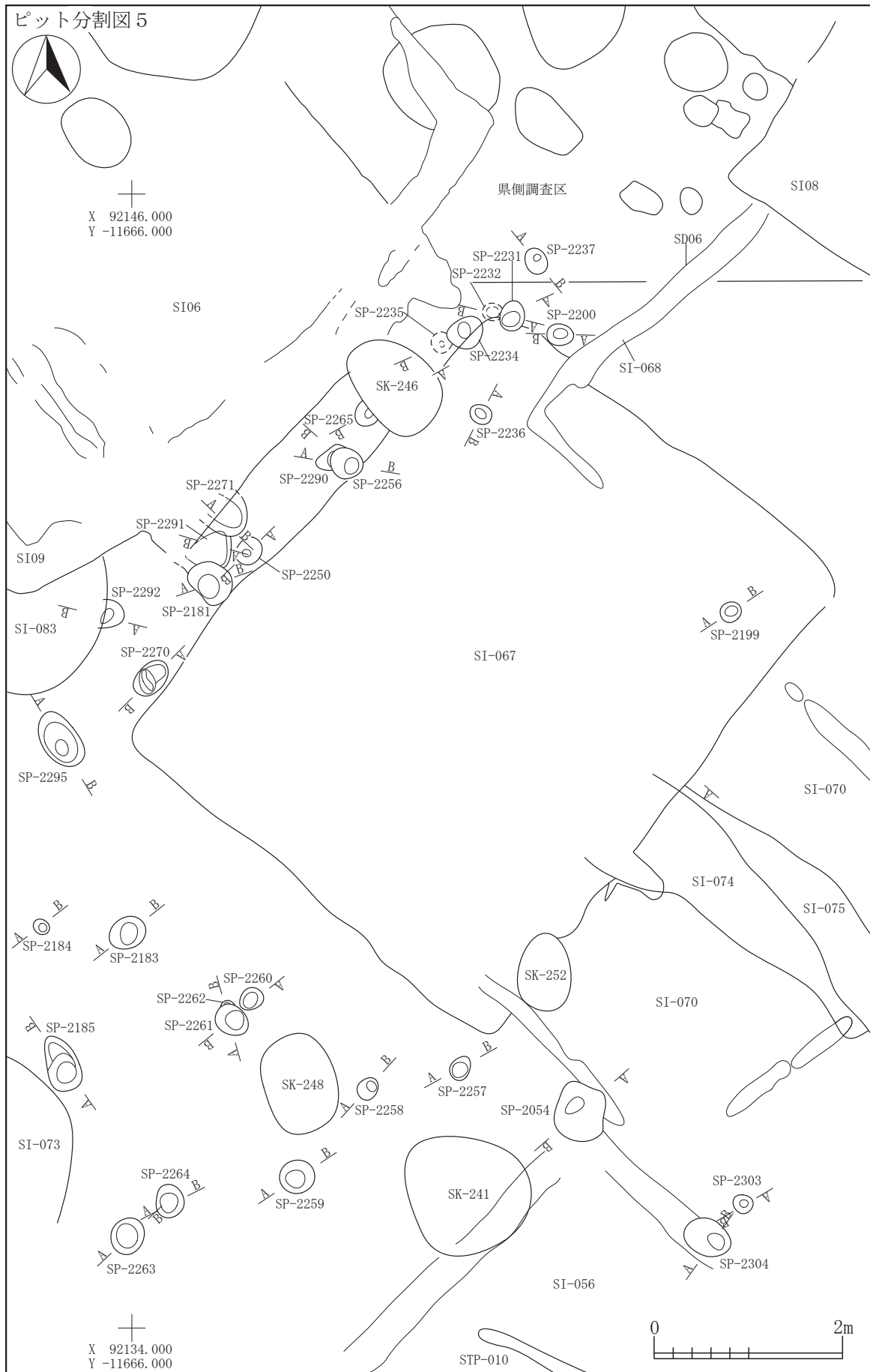

I-7
SP

図 2-423 ピット -11

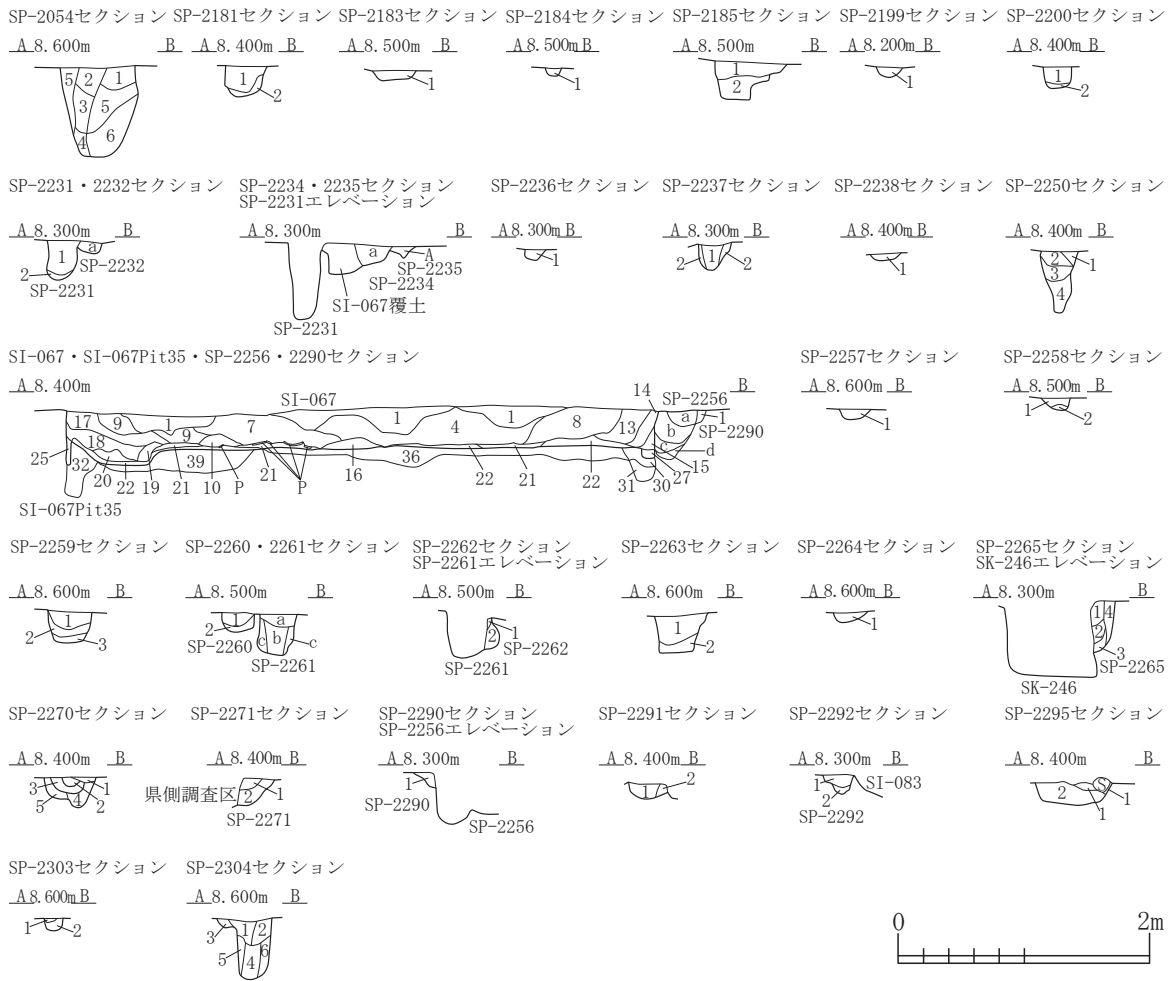

SP-2054	第1層	10YR2/2	黒褐色土	パミス粒(φ1-5mm)微量, P.B.(φ10-15mm)微量, ローム粒(φ1-5mm)微量, 炭化粒(φ1-3mm)極微量, 焼土粒(φ1-3mm)極微量	SP-2054 第1層 10YR2/1 黒色土 第2層 10YR2/2 黒褐色土	パミス粒(φ1-5mm)少量, 炭化粒(φ1-2mm)極微量
	第2層	10YR2/3	黒褐色土	パミス粒(φ1-5mm)微量, ローム粒(φ1-3mm)微量, 炭化粒(φ1-3mm)極微量, 焼土粒(φ1-3mm)極微量		
	第3層	10YR2/2	黒褐色土	パミス粒(φ1-9mm)少量, ローム粒(φ1-3mm)微量, 炭化粒(φ1-2mm)極微量, 焼土粒(φ1-2mm)極微量		
	第4層	10YR2/1	黒色土	パミス粒(φ1-3mm)微量, ローム粒(φ1-3mm)微量		
	第5層	10YR3/2	黒褐色土	パミス粒(φ1-9mm)多量, P.B.(φ10-30mm)少量, ローム粒(φ1-9mm)多量, L.B.(φ10-30mm)少量, 炭化粒(φ1-3mm)極微量, 焼土粒(φ1-3mm)極微量		
	第6層	10YR1.7/1	黒色土	パミス粒(φ1-5mm)微量, P.B.(φ10-20mm)微量, ローム粒(φ1-5mm)極微量		
SP-2181	第1層	10YR2/1	黒色土	パミス粒(φ1-5mm)微量, 炭化粒(φ1-3mm)極微量, 焼土粒(φ1-2mm)極微量		
	第2層	10YR2/2	黒褐色土	パミス粒(φ1-9mm)多量, P.B.(φ10-20mm)少量, 炭化粒(φ1-2mm)極微量		
SP-2183	第1層	10YR2/2	黒褐色土	パミス粒(φ1-5mm)微量, 炭化粒(φ1-3mm)極微量		
SP-2184	第1層	10YR2/1	黒色土	パミス粒(φ1-3mm)微量, 炭化粒(φ1-2mm)極微量		
SP-2185	第1層	10YR2/2	黒褐色土	パミス粒(φ1-9mm)少量, 炭化粒(φ1-3mm)微量		
	第2層	10YR2/2	黒褐色土	パミス粒(φ1-3mm)微量, 炭化粒(φ1-2mm)微量, 焼土粒(φ1-5mm)極微量		
SP-2199	第1層	10YR2/1	黒色土	パミス粒(φ1-3mm)微量, ローム粒(φ1-5mm)微量, 炭化粒(φ1-2mm)極微量		
SP-2200	第1層	10YR2/1	黒色土	パミス粒(φ1-3mm)微量, 炭化粒(φ1-2mm)極微量		
	第2層	10YR2/2	黒褐色土	パミス粒(φ1-5mm)中量, 炭化粒(φ1-2mm)極微量		
SP-2231	第1層	10YR2/1	黒色土	パミス粒(φ1-9mm)微量, P.B.(φ10-15mm)微量		
	第2層	10YR3/2	黒褐色土	パミス粒(φ1-9mm)中量, 炭化粒(φ1-2mm)極微量		
SP-2232	第a層	10YR3/2	黒褐色土	パミス粒(φ1-5mm)微量, 炭化粒(φ1-2mm)極微量		
	第b層	10YR2/2	黒褐色土	パミス粒(φ1-9mm)少量, 炭化粒(φ1-3mm)微量, 粘土粒(φ3-5mm)極微量		
SP-2235	第A層	10YR2/2	黒褐色土	パミス粒(φ1-5mm)微量, 炭化粒(φ1-3mm)微量, 焼土粒(φ1-2mm)極微量		
SP-2236	第1層	10YR2/1	黒色土	パミス粒(φ1-5mm)微量, 炭化粒(φ1-3mm)極微量		
SP-2237	第1層	10YR2/1	黒色土	パミス粒(φ1-5mm)少量, 炭化粒(φ1-2mm)極微量		
	第2層	10YR2/2	黒褐色土	パミス粒(φ1-5mm)中量, 炭化粒(φ1-2mm)極微量		
SP-2238	第1層	10YR2/1	黒色土	パミス粒(φ1-5mm)微量, 炭化粒(φ1-2mm)極微量		
SP-2250	第1層	10YR2/1	黒色土	パミス粒(φ1-3mm)微量, 炭化粒(φ1-2mm)極微量, 焼土粒(φ1-3mm)微量		
	第2層	10YR2/2	黒褐色土	パミス粒(φ1-5mm)微量, 炭化粒(φ1-3mm)微量, 焼土粒(φ1-5mm)多量		
	第3層	10YR2/2	黒褐色土	パミス粒(φ1-5mm)微量, 炭化粒(φ1-3mm)極微量, 焼土粒(φ1-9mm)少量		
	第4層	10YR2/2	黒褐色土	パミス粒(φ1-3mm)極微量, 炭化粒(φ1-2mm)微量, 焼土粒(φ1-5mm)少量		
	第5層	10YR3/2	黒褐色土	パミス粒(φ1-9mm)中量, P.B.(φ10-20mm)少量, ローム粒(φ1-9mm)少量, L.B.(φ10-30mm)微量, 炭化粒(φ1-3mm)極微量		
	第6層	10YR2/1	黒色土と10YR3/2	黒褐色土の混合土		
	第7層	10YR3/2	黒褐色土と10YR2/1	黒褐色土と黒色土の混合土		
	第8層	10YR3/2	黒褐色土	パミス粒(φ1-9mm)少量, P.B.(φ10-15mm)少量, ローム粒(φ1-9mm)少量, 炭化粒(φ1-5mm)微量		
SP-2256	第a層	10YR2/2	黒褐色土	パミス粒(φ1-5mm)微量, 炭化粒(φ1-2mm)微量, 焼土粒(φ1-3mm)極微量, 粘土粒(φ3-6mm)微量		
	第b層	10YR2/2	黒褐色土	パミス粒(φ1-9mm)少量, ローム粒(φ5-9mm)微量, 炭化粒(φ1-2mm)極微量		
	第c層	10YR3/2	黒褐色土	パミス粒(φ1-5mm)微量, ローム粒(φ1-9mm)少量, 炭化粒(φ1-3mm)微量		
	第d層	10YR3/2	黒褐色土	パミス粒(φ1-9mm)中量, 炭化粒(φ1-3mm)微量		
SP-2290	第1層	10YR2/2	黒褐色土	パミス粒(φ1-5mm)微量, 炭化粒(φ1-5mm)極微量		
SI-067	第1層	10YR2/1	黒色土	パミス粒(φ1-9mm)少量, P.B.(φ10-30mm)微量, 炭化粒(φ1-5mm)微量, 焼土粒(φ1-3mm)微量		
	第2層	10YR2/2	黒褐色土	パミス粒(φ1-9mm)少量, ローム粒(φ1-5mm)微量, 炭化粒(φ1-3mm)極微量, 焼土粒(φ1-5mm)極微量		
	第3層	10YR2/2	黒褐色土	パミス粒(φ1-9mm)少量, P.B.(φ10-20mm)少量, 炭化粒(φ1-9mm)微量, 焼土粒(φ1-5mm)極微量		
	第4層	10YR2/2	黒褐色土	パミス粒(φ1-9mm)中量, P.B.(φ10-30mm)少量, ローム粒(φ1-9mm)少量, L.B.(φ10-20mm)少量, 炭化粒(φ1-5mm)微量, 焼土粒(φ1-3mm)極微量		
	第5層	10YR3/2	黒褐色土	パミス粒(φ1-9mm)中量, P.B.(φ10-20mm)少量, ローム粒(φ1-9mm)少量, L.B.(φ10-30mm)微量, 炭化粒(φ1-3mm)極微量		
	第6層	10YR2/1	黒色土と10YR3/2	黒褐色土の混合土		
	第7層	10YR3/2	黒褐色土と10YR2/1	黒褐色土と黒色土の混合土		
	第8層	10YR3/2	黒褐色土	パミス粒(φ1-9mm)少量, P.B.(φ10-15mm)少量, ローム粒(φ1-9mm)少量, 炭化粒(φ1-5mm)微量		

図 2-424 ピット -12

第9層	10YR2/1	黒色土	バミス粒(φ1-3mm)極微量,炭化粒(φ1-5mm)極微量,焼土粒(φ1-2mm)極微量	SP-2264	
第10層	10YR4/3(こぶい)黄褐色土と10YR2/1黒色土の混合土		バミス粒(φ1-5mm)少量,ローム粒(φ1-3mm)微量,炭化粒(φ1-3mm)微量,焼土粒(φ1-2mm)極微量	SP-2265	第1層 10YR2/2 黒褐色土 バミス粒(φ1-9mm)少量,炭化粒(φ1-3mm)微量,焼土粒(φ1-3mm)極微量
第11層	10YR2/2	黒褐色土	バミス粒(φ1-9mm)少量,P.B.(φ10-15mm)少量,ローム粒(φ5-9mm)微量,炭化粒(φ1-3mm)極微量,焼土粒(φ1-5mm)微量	第1層 10YR2/1 黒色土 バミス粒(φ1-5mm)微量,炭化粒(φ1-2mm)微量 第2層 10YR2/2 黒褐色土 バミス粒(φ1-5mm)中量,ローム粒(φ1-5mm)微量,炭化粒(φ1-3mm)微量	
第12層	10YR2/2	黒褐色土	バミス粒(φ1-9mm)少量,P.B.(φ10-50mm)少量,ローム粒(φ1-5mm)微量,炭化粒(φ1-5mm)微量	第3層 10YR3/2 黒褐色土 バミス粒(φ1-9mm)中量,ローム粒(φ1-5mm)少量,炭化粒(φ1-2mm)極微量	
第13層	10YR2/1	黒色土	バミス粒(φ1-5mm)微量,P.B.(φ10-15mm)極微量,ローム粒(φ1-9mm)極微量,L.B.(φ10-20mm)極微量,炭化粒(φ1-3mm)微量,焼土粒(φ1-2mm)極微量	第4層 10YR3/2 黒褐色土 バミス粒(φ1-9mm)中量,炭化粒(φ1-2mm)極微量	
第14層	10YR2/2黒褐色土と10YR2/1黒色土の混合土		バミス粒(φ1-9mm)微量,P.B.(φ10-15mm)少量,炭化粒(φ1-3mm)極微量	第1層 10YR2/2 黒褐色土 バミス粒(φ1-3mm)極微量,炭化粒(φ1-2mm)極微量,焼土粒(φ1-2mm)極微量	
第15層	10YR2/1	黒色土	バミス粒(φ1-9mm)少量,P.B.(φ10-50mm)少量,ローム粒(φ1-9mm)微量,炭化粒(φ1-3mm)微量	第2層 10YR2/2 黒褐色土 バミス粒(φ1-9mm)少量,ローム粒(φ1-9mm)微量,炭化粒(φ1-2mm)極微量	
第16層	10YR3/2	黒褐色土	バミス粒(φ1-5mm)少量,炭化粒(φ1-9mm)微量,焼土粒(φ1-2mm)極微量	第3層 10YR2/2 黒褐色土 バミス粒(φ1-5mm)少量,炭化粒(φ1-2mm)微量 第4層 10YR2/2 黒褐色土 バミス粒(φ1-9mm)少量,炭化粒(φ1-3mm)微量	
第17層	10YR2/1	黒色土	バミス粒(φ1-9mm)微量,ローム粒(φ1-3mm)極微量,炭化粒(φ1-3mm)極微量,焼土粒(φ1-9mm)極微量	第5層 10YR3/2黒褐色土と10YR2/1黒色土の混合土 バミス粒(φ1-3mm)微量,炭化粒(φ1-2mm)微量	
第18層	10YR1.7/1	黒色土	バミス粒(φ1-2mm)極微量,炭化粒(φ1mm)少量	SP-2271	第1層 10YR2/2 黒褐色土 バミス粒(φ1-3mm)少量,炭化粒(φ1-3mm)極微量,焼土粒(φ1-3mm)極微量
第19層	10YR2/1黒色土と10YR2/2黒褐色土の混合土		バミス粒(φ1-5mm)微量,ローム粒(φ1-3mm)極微量,炭化粒(φ1-3mm)微量	第2層 10YR2/2 黒褐色土 バミス粒(φ1-3mm)少量,炭化粒(φ1-7mm)少量	
第20層	7.5YR4/6褐色土と10YR2/1黒色土の混合土		炭化粒(φ1-5mm)少量,焼土粒(φ1-5mm)少量,焼土層	SP-2291	第1層 10YR4/3 (こぶい)黄褐色土 バミス粒(φ1-5mm)微量,炭化粒(φ1-2mm)極微量
第21層	7.5YR5/6明褐色土と7.5YR2/2黒褐色土の混合土		バミス粒(φ1-3mm)微量,炭化粒(φ1-9mm)少量,焼土粒(φ1-9mm)中量,灰少量	第2層 10YR4/4 褐色土 バミス粒(φ1-9mm)少量,P.B.(φ10-15mm)微量	
第22層	10YR2/2	黒褐色土	バミス粒(φ1-9mm)少量,炭化粒(φ1-9mm)多量,炭化物(φ10-30mm)中量,焼土粒(φ1-3mm)微量,灰少量,炭化物層	SP-2292	第1層 10YR4/3 (こぶい)黄褐色土 バミス粒(φ1-5mm)微量,炭化粒(φ1-2mm)極微量
第23層	10YR3/2	黒褐色土	バミス粒(φ1-9mm)中量,P.B.(φ10-20mm)少量,ローム粒(φ1-5mm)微量,炭化粒(φ1-5mm)少量	第2層 10YR4/4 褐色土 バミス粒(φ1-9mm)少量,P.B.(φ10-25mm)微量	
第24層	10YR2/2黒褐色土と10YR3/2黒褐色土の混合土		バミス粒(φ1-9mm)少量,炭化粒(φ1-3mm)少量,焼土粒(φ1-9mm)少量	SP-2295	第1層 10YR2/2 黒褐色土 バミス粒(φ1-3mm)微量,炭化粒(φ1-2mm)極微量
第25層	10YR2/1	黒色土	バミス粒(φ1-3mm)極微量,炭化粒(φ1-2mm)極微量,壁溝	第2層 10YR3/3 暗褐色土 バミス粒(φ1-9mm)少量,炭化粒(φ1-2mm)極微量	
第26層	10YR5/6	黄褐色土	バミス粒(φ1-5mm)少量,ローム粒(φ1-9mm)中量,L.B.(φ10-50mm)多量,炭化粒(φ1-5mm)微量,壁溝掘り方	SP-2303	第1層 10YR2/3 黒褐色土 ローム粒(φ1-3mm)少量,炭化粒(φ1-3mm)微量
第27層	10YR2/1	黒色土	バミス粒(φ1-5mm)微量,ローム粒(φ1-9mm)少量,L.B.(φ10-15mm)少量,炭化粒(φ1-2mm)微量,壁溝	第2層 10YR4/3 (こぶい)黄褐色土 10YR5/6黄褐色土ブロック(φ10-20mm)少量	
第28層	10YR5/6	黄褐色土	バミス粒(φ1-9mm)少量,ローム粒(φ1-9mm)少量,L.B.(φ10-40mm)多量,炭化粒(φ1-3mm)微量	SP-2304	第1層 10YR2/2 黒褐色土 バミス粒(φ7-9mm)極微量,ローム粒(φ1-5mm)少量,炭化粒(φ1-3mm)少量,焼土粒極微量,粘土粒(φ1-5mm)微量,粘土ブロック(φ10-30mm)微量
第29層	10YR4/4褐色土と10YR2/1黒色土の混合土		バミス粒(φ1-9mm)少量,ローム粒(φ1-9mm)中量,L.B.(φ10-30mm)多量,炭化粒(φ1-3mm)微量,壁溝掘り方	第2層 10YR2/3 黒褐色土 バミス粒(φ3-9mm)微量,P.B.(φ10-15mm)微量,ローム粒(φ1-9mm)微量,炭化粒(φ1-2mm)微量,焼土粒極微量	
第30層	10YR5/6	黄褐色土	バミス粒(φ1-5mm)微量,ローム粒(φ1-9mm)中量,炭化粒(φ1-2mm)微量,壁溝掘り方	第3層 10YR3/2 黒褐色土 ローム粒(φ5-9mm)微量,L.B.(φ10mm大)混入,炭化粒(φ1-3mm)微量	
第31層	10YR4/3 (こぶい)黄褐色土		バミス粒(φ1-9mm)少量,P.B.(φ10-20mm)少量,ローム粒(φ1-9mm)少量,炭化粒(φ1-3mm)微量,壁溝掘り方	第4層 10YR3/2 黒褐色土 ローム粒(φ1-9mm)微量,L.B.(φ10-15mm)少量,10YR3/1黒褐色土粒(φ2-5mm)少量	
第33層	10YR2/2	黒褐色土	バミス粒(φ1-5mm)微量,ローム粒(φ1-9mm)中量,炭化粒(φ1-3mm)微量,壁溝掘り方	第5層 10YR2/1 黒色土 ローム粒(φ1-9mm)中量,L.B.(φ10mm)少量	
第34層	10YR5/6	黄褐色土	バミス粒(φ1-9mm)中量,P.B.(φ10-20mm)少量,ローム粒(φ1-9mm)少量	第6層 10YR2/2 黒褐色土 バミス粒(φ1-7mm)極微量,P.B.(φ10-15mm)微量,ローム粒(φ1-5mm)少量,10YR1.7/1黒色土粒(φ3-5mm)少量,10YR1.7/1黒色土ブロック(φ10mm大)混入	
第35層	10YR2/1	黒色土	バミス粒(φ1-9mm)少量,P.B.(φ10-30mm)中量,炭化粒(φ1-3mm)微量		
第36層	10YR5/6	黄褐色土	バミス粒(φ1-9mm)少量,P.B.(φ10-25mm)少量,ローム粒(φ1-9mm)中量,L.B.(φ10-50mm)多量,炭化粒(φ1-3mm)極微量		
第37層	10YR3/2	黒褐色土	バミス粒(φ1-9mm)少量,P.B.(φ10-30mm)微量,ローム粒(φ1-9mm)少量,L.B.(φ10-30mm)少量,炭化粒(φ1-5mm)微量		
第38層	10YR5/6	黄褐色土	バミス粒(φ1-9mm)少量,ローム粒(φ1-9mm)中量,L.B.(φ10-30mm)多量,炭化粒(φ1-2mm)極微量		
第39層	10YR2/2黒褐色土と10YR4/3(こぶい)黄褐色土の混合土		バミス粒(φ1-9mm)少量,P.B.(φ10-30mm)少量,ローム粒(φ1-9mm)中量,L.B.(φ10-40mm)中量,炭化粒(φ1-5mm)微量,焼土粒(φ1-5mm)極微量,粘土粒(φ5-9mm)微量		
SI-067Pit35					
第32層	10YR5/6	黄褐色土	バミス粒(φ1-9mm)少量,P.B.(φ10-30mm)少量,ローム粒(φ1-9mm)少量,炭化粒(φ1-5mm)微量		
SP-2257					
第1層	10YR2/1黒色土と10YR4/3(こぶい)黄褐色土の混合土		バミス粒(φ1-5mm)微量,炭化粒(φ1-2mm)極微量		
SP-2258					
第1層	10YR3/3	暗褐色土	バミス粒(φ1-3mm)微量,炭化粒(φ1-2mm)極微量		
第2層	10YR2/2	黒褐色土	バミス粒(φ1-5mm)微量,炭化粒(φ1-2mm)極微量		
SP-2259					
第1層	10YR3/2	黒褐色土	バミス粒(φ1-5mm)微量,炭化粒(φ1-2mm)極微量		
第2層	10YR3/2	黒褐色土	バミス粒(φ1-9mm)中量,P.B.(φ10-20mm)微量,炭化粒(φ1-2mm)極微量		
第3層	10YR2/1	黒色土	バミス粒(φ1-5mm)微量,炭化粒(φ1-3mm)極微量		
SP-2260					
第1層	10YR3/3	暗褐色土	バミス粒(φ1-3mm)微量,ローム粒(φ1-3mm)極微量,炭化粒(φ1-2mm)極微量		
第2層	10YR3/2	黒褐色土	バミス粒(φ1-9mm)微量,炭化粒(φ1-2mm)極微量		
SP-2261					
第a層	10YR2/2	黒褐色土	バミス粒(φ1-9mm)微量,P.B.(φ10-20mm)微量,ローム粒(φ1-5mm)極微量,炭化粒(φ1-3mm)極微量		
第b層	10YR2/1	黒色土	バミス粒(φ1-9mm)少量,炭化粒(φ1-3mm)極微量		
第c層	10YR2/1	黒色土	バミス粒(φ1-5mm)中量,ローム粒(φ1-3mm)少量,炭化粒(φ1-2mm)極微量		
SP-2262					
第1層	10YR3/2	黒褐色土	バミス粒(φ1-2mm)微量,炭化粒(φ1-3mm)極微量		
第2層	10YR2/1	黒色土	バミス粒(φ1-5mm)少量,炭化粒(φ1-2mm)微量		
SP-2263					
第1層	10YR3/3	暗褐色土	バミス粒(φ1-9mm)少量,炭化粒(φ1-3mm)極微量		
第2層	10YR2/1	黒色土	バミス粒(φ1-3mm)微量,炭化粒(φ1-2mm)極微量		

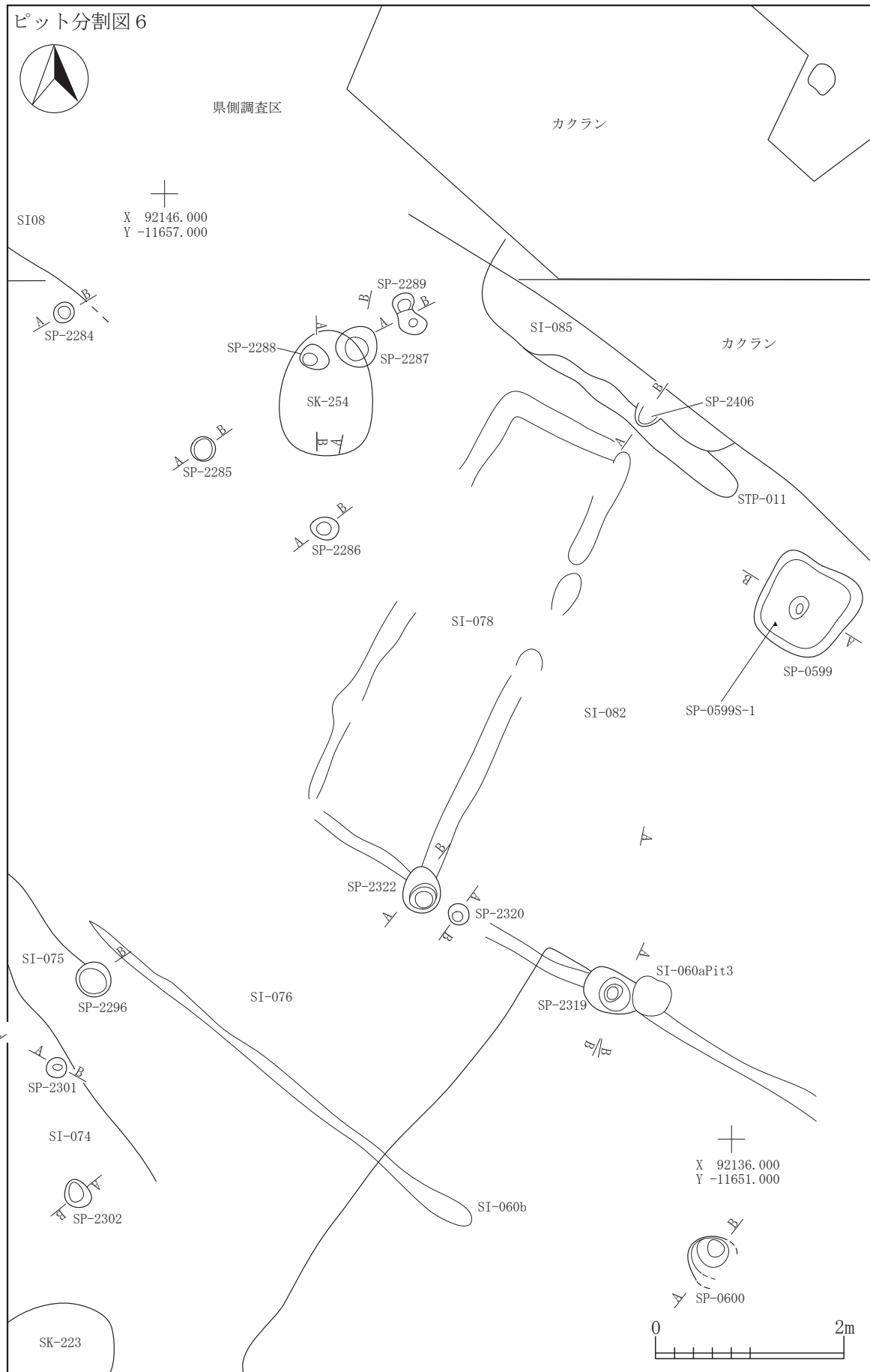

I-7
SP

図 2-425 ピット -13

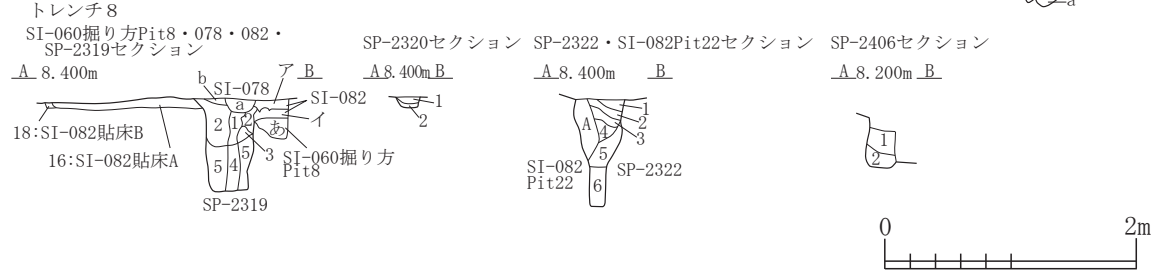
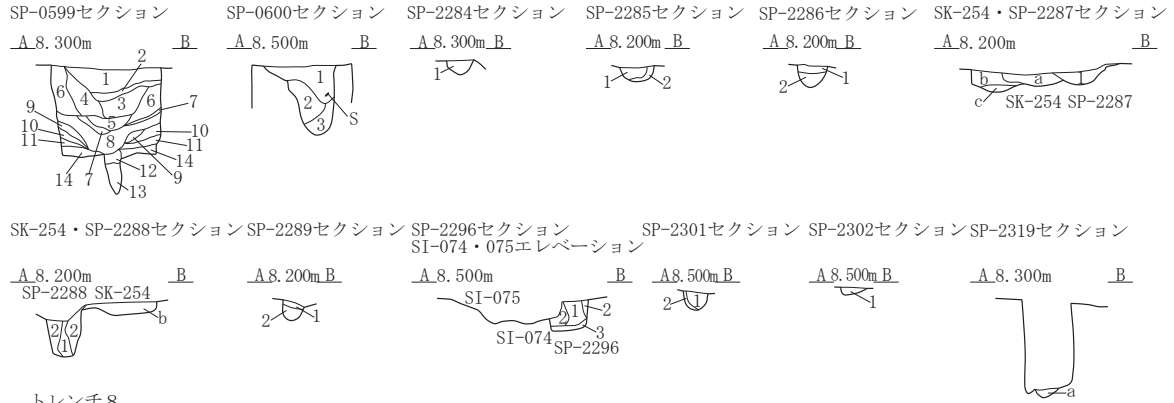

SP-0599 第1層 10YR1.7/1 黒色土	バミス粒(φ1-3mm)中量,P.B.(φ15mm)微量,焼土粒(φ1-3mm)少量	SP-2301 第1層 10YR2/2 黒褐色土	ローム粒(φ1-5mm)少量,L.B.(φ10mm)微量,10YR2/1黒色土粒(φ1-9mm)少量,10YR2/1黒色土ブロック(φ10-20mm)微量
第2層 7.5YR4/6 褐色土	一部7.5YR2/2黒褐色土混入,焼土層	第2層 10YR2/3 黒褐色土	ローム粒(φ3-5mm)少量,10YR2/1黒色土粒(φ7-9mm)微量
第3層 10YR2/1 黒色土	バミス粒(φ1-3mm)少量,P.B.(φ15mm)極微量	SP-2302 第1層 10YR3/1 黒褐色土	ローム粒(φ1-2mm)微量
第4層 10YR1.7/1 黒色土	バミス粒(φ1-3mm)少量,P.B.(φ10-15mm)中量	トレンチ8 SP-2319 第1層 10YR3/3 暗褐色土	バミス粒(φ3-5mm)少量
第5層 10YR4/3 にぶい黄褐色土	P.B.(φ15mm)極微量	第2層 10YR7/8 黄褐色土	10YR3/2黒褐色土少量,バミス層
第6層 10YR2/1 黒色土	バミス粒(φ3-6mm)多量,P.B.(φ10-30mm)少量	第3層 10YR6/6 明黄褐色土	バミスとロームの混合土層
第7層 10YR3/4 暗褐色土	バミス粒(φ3-9mm)少量	第4層 10YR3/2 黒褐色土	ローム粒(φ1-9mm)微量,P.B.(φ10-20mm)微量
第8層 10YR2/3 黒褐色土	バミス粒(φ1-3mm)微量	第5層 10YR3/2 黒褐色土と10YR6/6明黄褐色土の混合土	L.B.(φ10-40mm)多量,焼土粒(φ5mm)微量
第9層 10YR6/6 明黄褐色土	10YR4/3にぶい黄褐色土混入	第a層 10YR3/1 黒褐色土	7.5YR5/6明褐色土ブロック(φ10-20mm)中量,10YR7/3にぶい黄褐色土ブロック(φ50mm大)混入,5YR3/6暗赤褐色土(φ3-5mm)少量
第10層 10YR3/3 暗褐色土	バミス粒(φ1-9mm)少量	第b層 10YR2/2 黒褐色土	バミス粒(φ5-9mm)少量,P.B.(φ10-30mm)少量,炭化粒(φ1-3mm)少量
第11層 10YR6/6 明黄褐色土	バミス層	SI-078 第a層 10YR2/2 黒褐色土	バミス粒(φ2-5mm)少量,炭化粒(φ3-5mm)少量,焼土粒(φ1-3mm)微量,壁溝
第12層 10YR3/4 暗褐色土	バミス粒(φ1-3mm)少量	第b層 10YR3/2 黒褐色土	バミス粒(φ2-5mm)少量,壁溝
第13層 2.5YR3/1 暗赤灰色土	L.B.(φ30-40mm)微量	第7層 10YR7/6 明黄褐色土	P.B.(φ10-30mm)多量
第14層 2.5YR2/1 赤黒色土	バミス粒(φ3-5mm)少量	第8層 10YR5/8 黄褐色土	P.B.(φ50-70mm)少量,L.B.(φ15mm)少量
SP-0600 第1層 10YR2/2 黒褐色土	バミス粒(φ2-9mm)中量,P.B.(φ10-50mm)中量,炭化粒(φ1-3mm)微量	第9層 10YR4/4 褐色土	P.B.(φ10-70mm)多量,貼床
第2層 10YR2/2 黒褐色土	バミス粒(φ2-9mm)中量,P.B.(φ10-15mm)中量,炭化粒(φ2-7mm)少量,焼土粒(φ1-2mm)微量	第10層 10YR5/3 にぶい黄褐色土	バミス粒(φ5-9mm)少量,貼床
第3層 10YR2/2 黒褐色土	バミス粒(φ2-9mm)少量,P.B.(φ10-15mm)少量	SP-2320 第1層 10YR2/2 黒褐色土	ローム粒(φ1-2mm)極微量,L.B.(φ10mm大)混入,炭化粒極微量,焼土粒極微量
SP-2284 第1層 10YR2/1 黒色土	バミス粒(φ1-3mm)微量,ローム粒(φ1-9mm)少量,炭化粒(φ1-2mm)微量	第2層 10YR2/1 黒色土	ローム粒(φ1-3mm)極微量
SP-2285 第1層 10YR2/1 黒色土	バミス粒(φ1-9mm)微量,ローム粒(φ1-9mm)少量,L.B.(φ10-20mm)微量,炭化粒(φ1-2mm)微量	SP-2322 第1層 10YR2/2 黒褐色土	バミス粒(φ1-5mm)極微量,ローム粒(φ1-5mm)微量,炭化粒(φ1-3mm)極微量,10YR4/4褐色土ブロック(φ10-15mm)極微量
第2層 10YR3/2 黒褐色土	バミス粒(φ1-9mm)少量,ローム粒(φ1-9mm)中量,炭化粒(φ1-2mm)微量	第2層 10YR3/2 黒褐色土	バミス粒(φ1-9mm)微量,ローム粒(φ1-5mm)極微量,炭化粒(φ1-3mm)極微量,焼土粒(φ1-2mm)極微量
SP-2286 第1層 10YR2/1 黒色土	バミス粒(φ1-3mm)少量,ローム粒(φ1-5mm)微量,炭化粒(φ1-2mm)微量	第3層 10YR3/1 黒褐色土	バミス粒(φ1-9mm)微量,P.B.(φ10-50mm)少量,ローム粒(φ1-5mm)極微量,炭化粒(φ1-2mm)極微量,10YR4/4褐色土ブロック(φ20mm大)混入
第2層 10YR4/3 にぶい黄褐色土	バミス粒(φ1-9mm)少量,ローム粒(φ1-9mm)多量,炭化粒(φ1-5mm)微量	第4層 10YR2/1 黒色土	バミス粒(φ1-5mm)極微量,P.B.(φ10mm大)混入,ローム粒(φ1-5mm)極微量
SP-2287 第1層 10YR4/3 にぶい黄褐色土	バミス粒(φ1-3mm)微量,ローム粒(φ1-9mm)中量,L.B.(φ10-30mm)中量,炭化粒(φ1-2mm)極微量,焼土粒(φ1-5mm)極微量	第5層 10YR1.7/1 黒色土	バミス粒(φ1-3mm)極微量,ローム粒(φ1-3mm)極微量
SP-2288 第1層 10YR2/2 黒褐色土	バミス粒(φ1-9mm)微量,ローム粒(φ1-9mm)少量,炭化粒(φ1-5mm)微量	第6層 10YR2/1 黒色土	バミス粒(φ1-9mm)微量,ローム粒(φ1mm)微量,10YR2/2黒褐色土少量
第2層 10YR3/2 黒褐色土	バミス粒(φ1-9mm)中量,ローム粒(φ1-9mm)少量,L.B.(φ10-25mm)少量,炭化粒(φ1-3mm)微量	SI-082Pit22 第A層 10YR2/1 黒色土	バミス粒(φ1-9mm)少量,P.B.(φ10-50mm)少量,粘土ブロック(φ10-50mm)多量,10YR4/4褐色土ブロック(φ10-20mm)少量
SK-254 第a層 10YR4/3 にぶい黄褐色土	バミス粒(φ1-3mm)微量,ローム粒(φ1-9mm)少量,L.B.(φ10-30mm)中量,炭化粒(φ1-2mm)微量	SP-2406 第1層 10YR3/2 黒褐色土	バミス粒(φ1-9mm)中量,L.B.(φ10-20mm)少量,炭化粒(φ1-3mm)少量
第b層 10YR2/2 黒褐色土	バミス粒(φ1-5mm)微量,ローム粒(φ1-9mm)少量,炭化粒(φ1-5mm)微量	第2層 10YR2/3 黒褐色土	バミス粒(φ1-9mm)少量
第c層 10YR3/3 暗褐色土	バミス粒(φ1-3mm)微量,ローム粒(φ1-9mm)少量,L.B.(φ10-25mm)少量,炭化粒(φ1-2mm)極微量		
SP-2289 第1層 10YR2/1 黒色土	バミス粒(φ1-3mm)微量,ローム粒(φ1-2mm)微量,炭化粒(φ1-2mm)極微量		
第2層 10YR2/1 黒色土	バミス粒(φ1-9mm)少量,P.B.(φ10-30mm)少量,ローム粒(φ1-5mm)少量,炭化粒(φ1-2mm)極微量		
SP-2296 第1層 10YR2/2 黒褐色土	バミス粒(φ1-3mm)微量,ローム粒(φ1-3mm)微量,炭化粒(φ1-2mm)微量		
第2層 10YR2/2黒褐色土と10YR3/2黒褐色土の混合土	バミス粒(φ1-9mm)少量,P.B.(φ10-15mm)微量,炭化粒(φ1-3mm)微量		
第3層 10YR2/2 黒褐色土	バミス粒(φ1-5mm)微量,炭化粒(φ1-9mm)少量		

図 2-426 ピット -14



図 2-427 ピット -15



I-7
SP

図 2-428 ピット -16

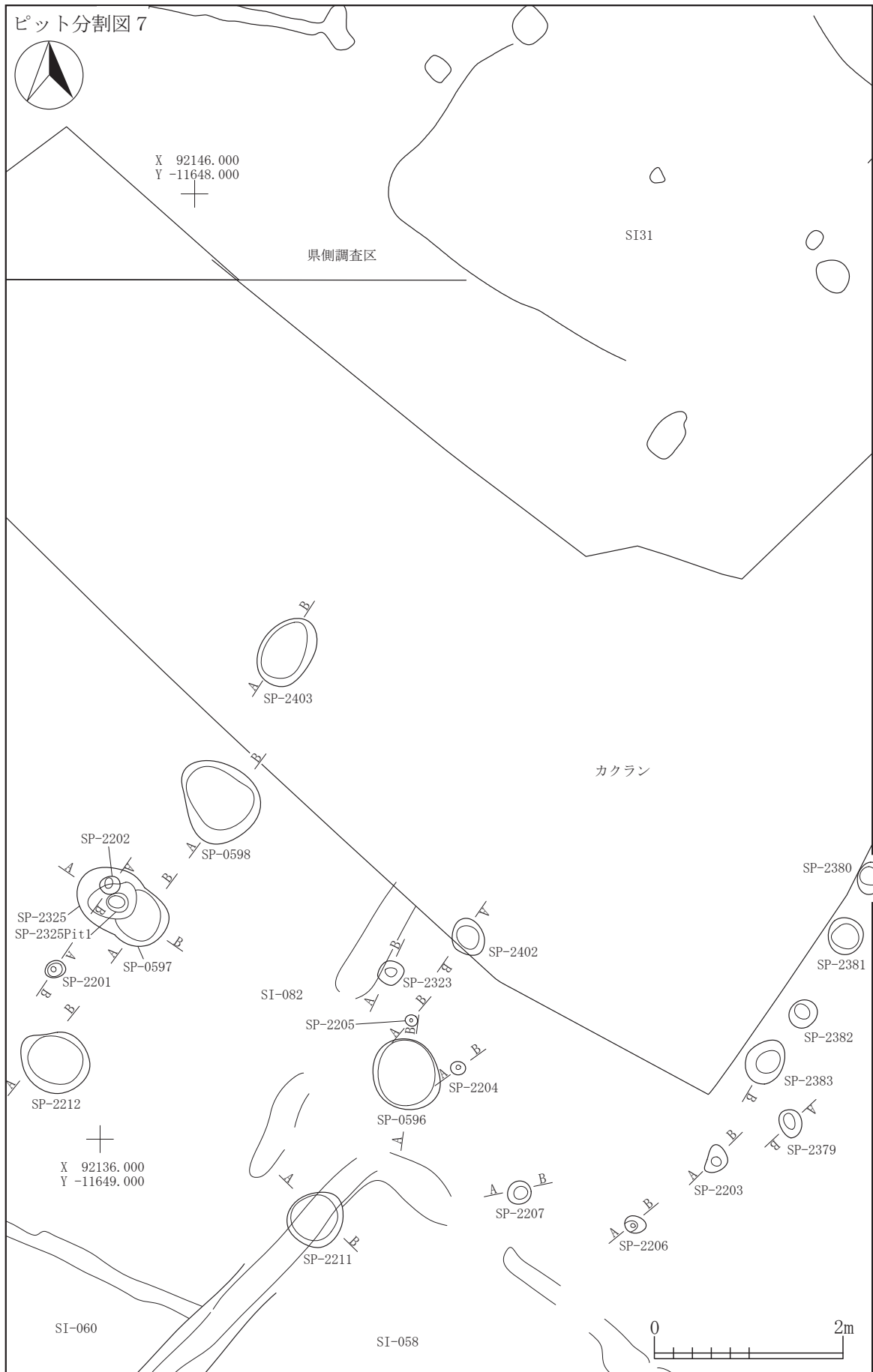
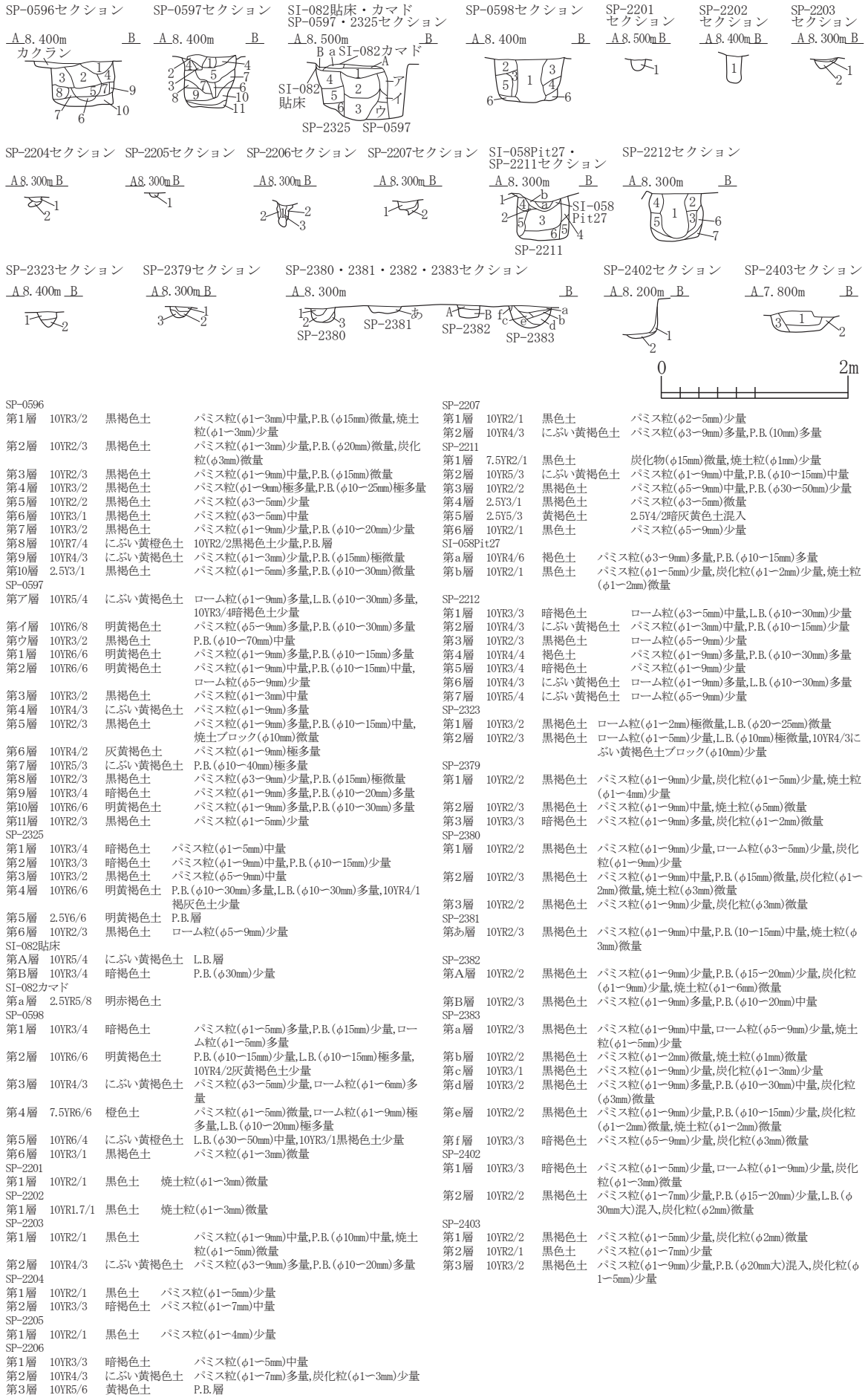
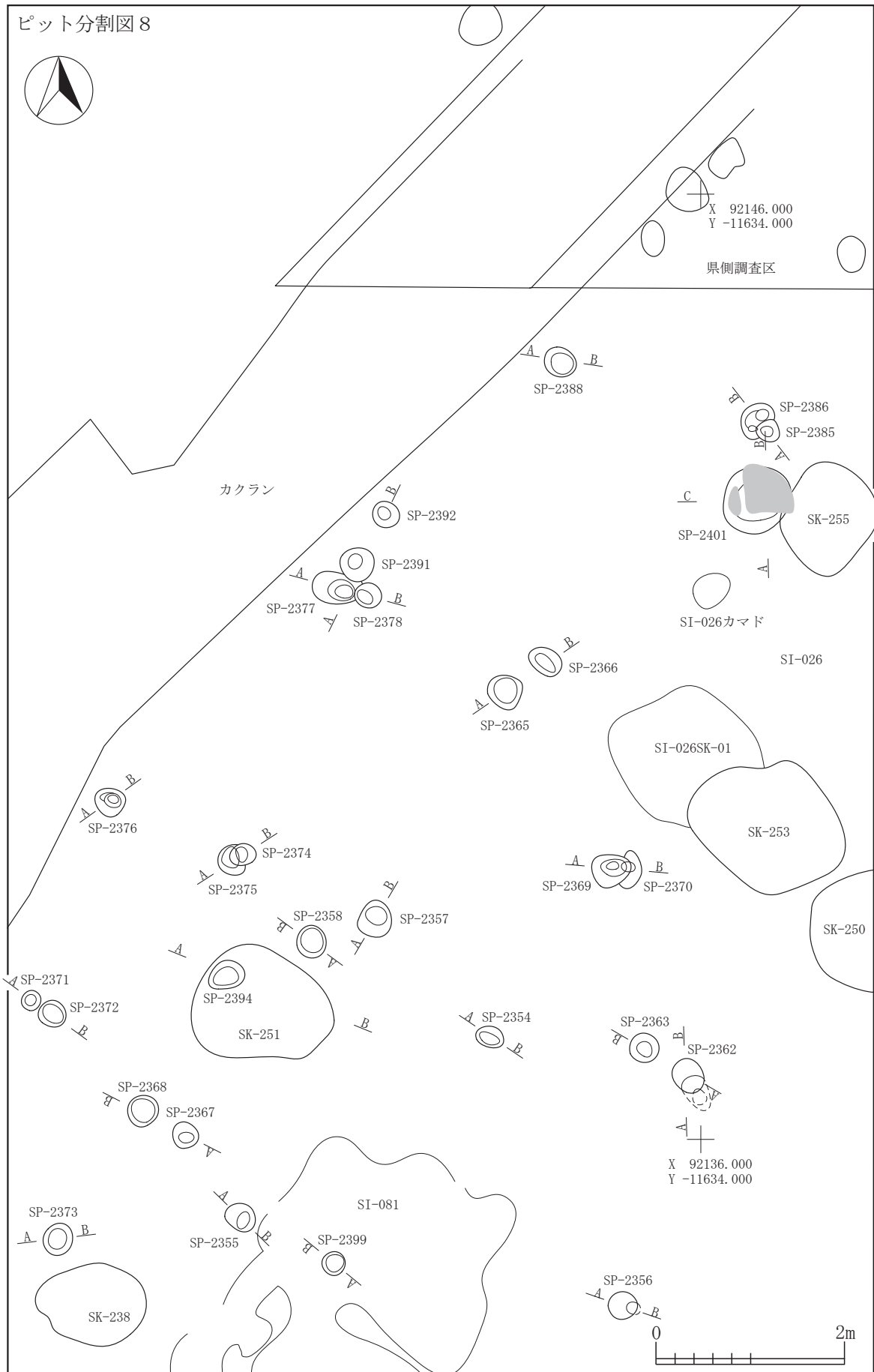

I-7
SP

図 2-429 ピット -17

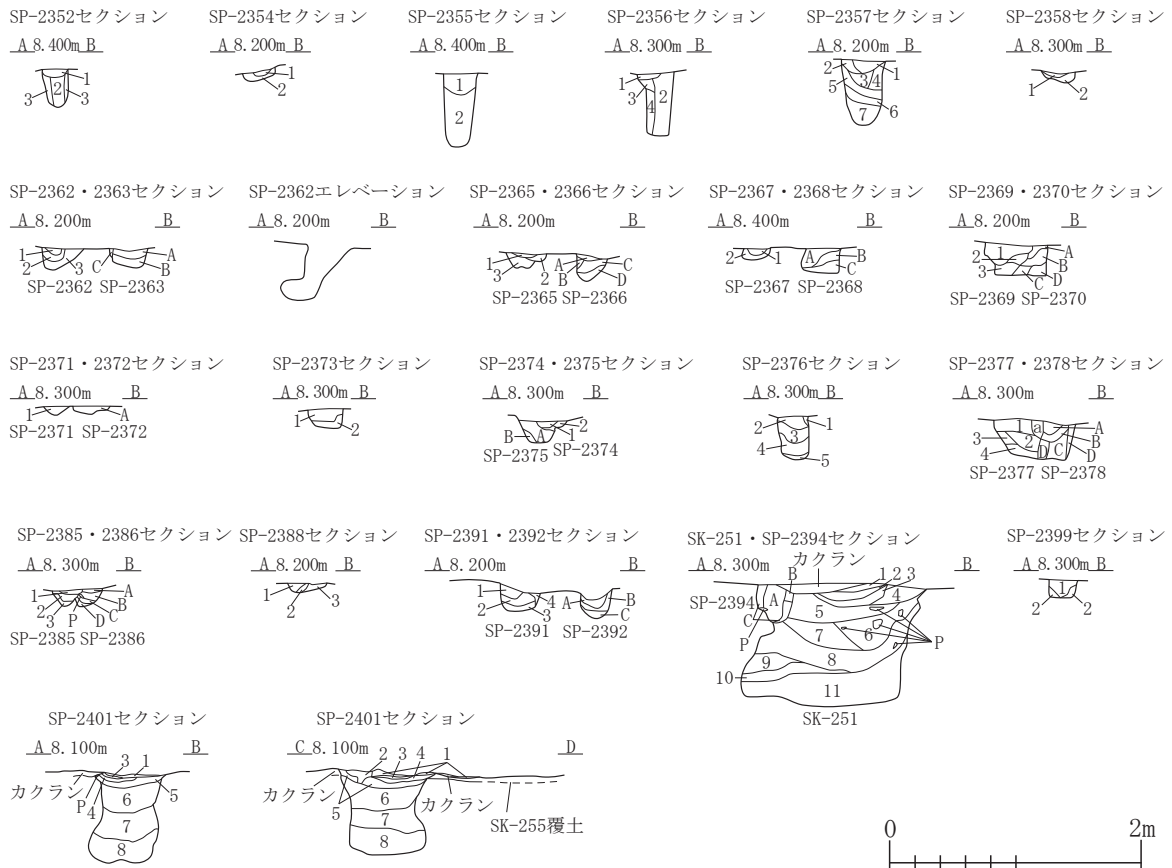

SP-2352 第1層 10YR3/2 黒褐色土	バミス粒($\phi 1-5\text{mm}$)少量,炭化粒($\phi 1-5\text{mm}$)少量,焼土粒($\phi 1-5\text{mm}$)少量	SP-2366 第A層 10YR2/3 黒褐色土	バミス粒($\phi 1-9\text{mm}$)少量,P.B.($\phi 10-20\text{mm}$)少量,炭化粒($\phi 1-5\text{mm}$)少量,焼土粒($\phi 1-2\text{mm}$)微量
第2層 10YR2/2 黒褐色土	バミス粒($\phi 1-5\text{mm}$)少量,焼土粒($\phi 1-2\text{mm}$)微量	第B層 10YR2/2 黒褐色土	バミス粒($\phi 1-3\text{mm}$)少量,P.B.($\phi 50\text{mm}$)少量
第3層 10YR3/3 暗褐色土	バミス粒($\phi 1-9\text{mm}$)少量,炭化粒($\phi 1-3\text{mm}$)少量	第C層 10YR3/2 黒褐色土	バミス粒($\phi 1-9\text{mm}$)少量,炭化粒($\phi 9\text{mm}$)微量
SP-2354 第1層 10YR2/2 黒褐色土	バミス粒($\phi 1-9\text{mm}$)少量,炭化粒($\phi 1-2\text{mm}$)微量,焼土粒($\phi 3-5\text{mm}$)微量	第D層 10YR3/1 黒褐色土	バミス粒($\phi 1-9\text{mm}$)少量,P.B.($\phi 20-30\text{mm}$)少量,炭化粒($\phi 1-3\text{mm}$)少量
第2層 10YR3/1 黒褐色土	P.B.($\phi 10-40\text{mm}$)中量,炭化粒($\phi 2-3\text{mm}$)微量	SP-2367 第1層 10YR2/3 黒褐色土	バミス粒($\phi 1-9\text{mm}$)少量,炭化粒($\phi 1-3\text{mm}$)少量,焼土粒($\phi 1-6\text{mm}$)少量
SP-2355 第1層 10YR2/3 黒褐色土	バミス粒($\phi 1-9\text{mm}$)中量,P.B.($\phi 10-30\text{mm}$)少量,炭化粒($\phi 1-9\text{mm}$)少量,焼土粒($\phi 3-9\text{mm}$)少量	第2層 10YR3/3 暗褐色土	バミス粒($\phi 1-9\text{mm}$)多量,炭化粒($\phi 1-5\text{mm}$)少量
第2層 10YR2/2 黒褐色土	バミス粒($\phi 1-9\text{mm}$)少量,P.B.($\phi 20\text{mm}$)少量,炭化粒($\phi 1-3\text{mm}$)微量	SP-2368 第A層 10YR2/2 黒褐色土	バミス粒($\phi 1-9\text{mm}$)少量,P.B.($\phi 10-20\text{mm}$)少量,炭化粒($\phi 1-3\text{mm}$)少量,焼土粒($\phi 1-3\text{mm}$)少量
SP-2356 第1層 10YR2/2 黒褐色土	バミス粒($\phi 1-9\text{mm}$)少量,P.B.($\phi 20-30\text{mm}$)少量,焼土粒($\phi 1-2\text{mm}$)微量	第B層 10YR2/3 黒褐色土	バミス粒($\phi 1-9\text{mm}$)中量,焼土粒($\phi 1-3\text{mm}$)微量
第2層 10YR2/3 黒褐色土	バミス粒($\phi 1-9\text{mm}$)少量,P.B.($\phi 10-20\text{mm}$)少量,炭化粒($\phi 1-2\text{mm}$)微量	第C層 10YR3/1 黒褐色土	バミス粒($\phi 1-9\text{mm}$)多量,P.B.($\phi 10-30\text{mm}$)中量,炭化粒($\phi 1-3\text{mm}$)微量,焼土粒($\phi 5\text{mm}$)微量
第3層 10YR2/2 黒褐色土	バミス粒($\phi 1-3\text{mm}$)少量,P.B.($\phi 15\text{mm}$)微量	SP-2369 第1層 10YR3/3 暗褐色土	バミス粒($\phi 1-9\text{mm}$)少量,炭化粒($\phi 1-5\text{mm}$)少量
第4層 10YR2/3 黒褐色土	バミス粒($\phi 1-3\text{mm}$)少量	第2層 10YR3/4 暗褐色土	バミス粒($\phi 1-9\text{mm}$)少量,炭化粒($\phi 1-2\text{mm}$)微量
SP-2357 第1層 10YR2/2 黒褐色土	バミス粒($\phi 1-9\text{mm}$)中量,炭化粒($\phi 1-2\text{mm}$)少量,焼土粒($\phi 1-9\text{mm}$)微量	第3層 10YR3/2 黒褐色土	バミス粒($\phi 1-9\text{mm}$)多量,炭化粒($\phi 3\text{mm}$)微量
第2層 10YR3/2 黒褐色土	バミス粒($\phi 1-9\text{mm}$)多量,P.B.($\phi 10-15\text{mm}$)少量,ローム粒($\phi 3-9\text{mm}$)少量,炭化粒($\phi 1-2\text{mm}$)微量	SP-2370 第A層 10YR3/4 暗褐色土	バミス粒($\phi 1-2\text{mm}$)少量,炭化粒($\phi 1-3\text{mm}$)微量
第3層 10YR3/1 黒褐色土	バミス粒($\phi 1-4\text{mm}$)少量,炭化粒($\phi 1-3\text{mm}$)少量	第B層 10YR3/3 暗褐色土	バミス粒($\phi 1-9\text{mm}$)少量,炭化粒($\phi 1-5\text{mm}$)少量
第4層 10YR3/3 暗褐色土	バミス粒($\phi 1-9\text{mm}$)中量,L.B.($\phi 10-50\text{mm}$)少量,炭化粒($\phi 1-2\text{mm}$)微量	第C層 10YR3/4 暗褐色土	バミス粒($\phi 1-9\text{mm}$)多量
第5層 10YR2/2 黒褐色土	バミス粒($\phi 1-3\text{mm}$)少量	第D層 10YR3/3 暗褐色土	バミス粒($\phi 1-5\text{mm}$)少量,P.B.($\phi 30-50\text{mm}$)少量,炭化粒($\phi 1-3\text{mm}$)微量
第6層 10YR2/3 黒褐色土	バミス粒($\phi 1-9\text{mm}$)中量,P.B.($\phi 10-20\text{mm}$)少量	SP-2371 第1層 10YR3/2 黒褐色土	バミス粒($\phi 1-9\text{mm}$)中量,P.B.($\phi 30\text{mm}$ 大)混入,炭化粒($\phi 1-2\text{mm}$)少量
第7層 10YR3/3 暗褐色土	バミス粒($\phi 1-9\text{mm}$)少量	SP-2372 第A層 10YR3/1 黒褐色土	バミス粒($\phi 1-9\text{mm}$)少量,炭化粒($\phi 1-5\text{mm}$)少量,焼土粒($\phi 1-9\text{mm}$)少量
SP-2358 第1層 10YR2/2 黒褐色土	バミス粒($\phi 6-9\text{mm}$)少量,炭化粒($\phi 9\text{mm}$)微量	SP-2373 第1層 10YR2/2 黒褐色土	バミス粒($\phi 1-3\text{mm}$)少量,P.B.($\phi 10-20\text{mm}$)少量,炭化粒($\phi 1-3\text{mm}$)少量,焼土粒($\phi 1-2\text{mm}$)微量
第2層 10YR3/3 暗褐色土	バミス粒($\phi 1-7\text{mm}$)少量,炭化粒($\phi 1-3\text{mm}$)少量	第2層 10YR3/3 暗褐色土	バミス粒($\phi 1-9\text{mm}$)多量,炭化粒($\phi 1-3\text{mm}$)微量
SP-2362 第1層 10YR2/2 黒褐色土	バミス粒($\phi 1-2\text{mm}$)少量,炭化粒($\phi 1-9\text{mm}$)少量	SP-2374 第1層 10YR2/2 黒褐色土	バミス粒($\phi 1-3\text{mm}$)少量,炭化粒($\phi 3-5\text{mm}$)少量,焼土粒($\phi 1-5\text{mm}$)少量
第2層 10YR2/3 黒褐色土	バミス粒($\phi 1-3\text{mm}$)少量,炭化粒($\phi 1-3\text{mm}$)微量	第2層 10YR2/3 黒褐色土	バミス粒($\phi 1-9\text{mm}$)中量,炭化粒($\phi 1-2\text{mm}$)少量,焼土粒($\phi 3\text{mm}$)微量
第3層 10YR3/2 黒褐色土	バミス粒($\phi 1-9\text{mm}$)少量,炭化粒($\phi 1-5\text{mm}$)少量	SP-2375 第A層 10YR2/2 黒褐色土	バミス粒($\phi 1-2\text{mm}$)少量,炭化粒($\phi 1-9\text{mm}$)中量,焼土粒($\phi 1-3\text{mm}$)少量
SP-2363 第A層 10YR2/2 黒褐色土	バミス粒($\phi 1-9\text{mm}$)少量,P.B.($\phi 10-20\text{mm}$)少量,炭化粒($\phi 1-3\text{mm}$)少量	第B層 10YR3/2 黒褐色土	バミス粒($\phi 1-9\text{mm}$)少量,炭化粒($\phi 1-5\text{mm}$)少量
第B層 10YR3/4 暗褐色土	バミス粒($\phi 1-9\text{mm}$)多量,P.B.($\phi 10-40\text{mm}$)中量,炭化粒($\phi 1-4\text{mm}$)少量		
第C層 10YR4/6 褐色土	バミス層		
SP-2365 第1層 10YR2/2 黒褐色土	バミス粒($\phi 1-3\text{mm}$)少量,炭化粒($\phi 1-3\text{mm}$)微量		
第2層 10YR2/3 黒褐色土	バミス粒($\phi 1-9\text{mm}$)中量,P.B.($\phi 10-30\text{mm}$)少量		
第3層 10YR3/3 暗褐色土	バミス粒($\phi 1-9\text{mm}$)多量,P.B.($\phi 20-50\text{mm}$)中量,炭化粒($\phi 1-2\text{mm}$)微量		

図 2-430 ピット -18

SP-2376					第6層	10YR3/3	暗褐色土	バミス粒(φ1-9mm)多量,P.B.(φ10-100mm)中量,ローム粒(φ1-9mm)中量,炭化粒(φ1-9mm)少量,焼土粒(φ3-5mm)少量
第1層	10YR3/4	暗褐色土	バミス粒(φ3-9mm)少量,炭化粒(φ2mm)微量					
第2層	10YR2/2	黒褐色土	バミス粒(φ1-9mm)少量,炭化粒(φ1-3mm)少量,焼土粒(φ5mm)微量		第7層	10YR3/1	黒褐色土	バミス粒(φ1-9mm)多量,P.B.(φ10-50mm)中量,ローム粒(φ1-9mm)少量,L.B.(φ10-30mm)少量,炭化粒(φ1-9mm)少量,焼土粒(φ1-3mm)少量,焼土ブロック(φ20mm大)混入
第3層	10YR2/3	黒褐色土	バミス粒(φ1-5mm)少量,P.B.(φ15mm)微量,炭化粒(φ1-2mm)微量,焼土粒(φ2mm)微量		第8層	7.5YR3/4	暗褐色土	バミス粒(φ1-9mm)中量,P.B.(φ10-20mm)少量,炭化粒(φ1-9mm)少量,焼土粒(φ1-9mm)多量,焼土ブロック(φ10-20mm)少量
第4層	10YR2/2	黒褐色土	バミス粒(φ1-9mm)少量,炭化粒(φ1-3mm)少量					
第5層	10YR4/3	にぶい黄褐色土	バミス粒(φ1-9mm)多量					
SP-2377								
第a層	10YR5/6	黄褐色土						
第1層	10YR2/2	黒褐色土	バミス粒(φ1-3mm)少量,炭化粒(φ1-9mm)少量					
第2層	10YR2/3	黒褐色土	バミス粒(φ1-3mm)少量,P.B.(φ20-50mm)少量,炭化粒(φ1-2mm)微量					
第3層	10YR3/3	暗褐色土	バミス粒(φ1-9mm)中量,炭化粒(φ1-3mm)少量					
第4層	10YR2/1	黒色土	バミス粒(φ1-2mm)少量,P.B.(φ20-30mm)少量,炭化粒(φ1-2mm)微量					
SP-2378								
第A層	10YR2/2	黒褐色土	バミス粒(φ1-9mm)少量,炭化粒(φ1-2mm)微量,焼土粒(φ1mm)極微量					
第B層	10YR3/2	黒褐色土	バミス粒(φ1-9mm)中量					
第C層	10YR3/1	黒褐色土	バミス粒(φ1-9mm)少量,炭化粒(φ9mm)微量					
第D層	10YR3/3	暗褐色土	バミス粒(φ1-9mm)多量,P.B.(φ10-30mm)中量,炭化粒(φ1-9mm)少量					
SP-2385								
第1層	10YR2/2	黒褐色土	バミス粒(φ1-9mm)中量					
第2層	10YR3/3	暗褐色土	バミス粒(φ1-9mm)多量,P.B.(φ10-50mm)中量,炭化粒(φ3-9mm)少量					
第3層	10YR3/4	暗褐色土	バミス粒(φ1-9mm)中量,炭化粒(φ3mm)微量					
SP-2386								
第A層	10YR2/1	黒色土	バミス粒(φ1-9mm)中量,ローム粒(φ1-9mm)中量,炭化粒(φ1-2mm)微量					
第B層	10YR3/3	暗褐色土	バミス粒(φ1-9mm)多量,P.B.(φ10-30mm)少量,ローム粒(φ1-9mm)中量,炭化粒(φ1-2mm)微量					
第C層	10YR3/1	黒褐色土	バミス粒(φ1-9mm)中量,ローム粒(φ5-9mm)中量					
第D層	10YR3/3	暗褐色土	P.B.(φ10-20mm)少量,L.B.(φ30mm大)混入					
SP-2388								
第1層	10YR2/2	黒褐色土	バミス粒(φ1-9mm)少量,炭化粒(φ1-2mm)微量					
第2層	10YR2/3	黒褐色土	バミス粒(φ1-9mm)少量,炭化粒(φ3mm)微量					
第3層	10YR3/3	暗褐色土	バミス粒(φ1-9mm)中量,炭化粒(φ1-3mm)少量					
SP-2391								
第1層	10YR2/3	黒褐色土	バミス粒(φ1-9mm)少量,P.B.(φ10-20mm)少量,炭化粒(φ1-2mm)微量					
第2層	10YR2/2	黒褐色土	バミス粒(φ1-9mm)中量,炭化粒(φ1-3mm)少量					
第3層	10YR2/1	黒色土	バミス粒(φ1-9mm)少量,L.B.(φ20mm)少量					
第4層	10YR4/4	褐色土	バミス層					
SP-2392								
第A層	10YR3/1	黒褐色土	バミス粒(φ1-9mm)少量,炭化粒(φ1-3mm)少量,焼土粒(φ1-2mm)微量					
第B層	10YR2/3	黒褐色土	バミス粒(φ1-9mm)中量,炭化粒(φ1-2mm)微量					
第C層	10YR4/3	にぶい黄褐色土	バミス粒(φ1-9mm)中量,ローム粒(φ1-9mm)中量					
SP-2394								
第A層	10YR3/1	黒褐色土	バミス粒(φ1-4mm)少量,炭化粒(φ1-5mm)少量,焼土粒(φ1-9mm)中量					
第B層	10YR2/2	黒褐色土	バミス粒(φ1-3mm)少量,炭化粒(φ3mm)微量,焼土粒(φ1-2mm)少量					
第C層	10YR2/3	黒褐色土	バミス粒(φ1-9mm)少量,炭化粒(φ1-5mm)少量,焼土粒(φ1-3mm)少量,10YR4/3にぶい黄褐色砂粘質土粒(φ1-9mm)少量					
SK-251								
カクラン	10YR3/1	黒褐色土	バミス粒(φ1-9mm)少量,炭化粒(φ1-9mm)中量,焼土粒(φ1-5mm)少量,砂利多量					
第1層	10YR2/1	黒色土	バミス粒(φ1-2mm)少量,P.B.(φ13mm大)混入,炭化粒(φ1-5mm)少量,焼土粒(φ5-6mm)微量					
第2層	10YR2/3	黒褐色土	バミス粒(φ1-9mm)少量,炭化粒(φ1-5mm)少量,焼土粒(φ1-3mm)少量					
第3層	10YR3/2	黒褐色土	バミス粒(φ1-9mm)少量,P.B.(φ30-70mm)多量,炭化粒(φ1-2mm)少量,焼土粒(φ1-2mm)微量					
第4層	10YR2/1	黒色土	バミス粒(φ1-5mm)少量,炭化粒(φ1-5mm)中量,焼土粒(φ1-9mm)少量					
第5層	10YR2/2	黒褐色土	バミス粒(φ1-6mm)少量,炭化粒(φ1-9mm)少量,焼土粒(φ1-9mm)少量					
第6層	10YR2/1	黒色土	バミス粒(φ1-4mm)中量,P.B.(φ10-15mm)少量,炭化粒(φ1-9mm)中量,炭化物(φ10-20mm)少量,焼土粒(φ1-9mm)少量					
第7層	10YR2/2	黒褐色土	バミス粒(φ1-9mm)少量,炭化粒(φ1-9mm)少量,焼土粒(φ1-2mm)微量					
第8層	10YR2/1	黒色土	バミス粒(φ1-9mm)少量,炭化粒(φ1-9mm)中量,焼土粒(φ1-9mm)少量					
第9層	10YR3/1	黒褐色土	バミス粒(φ1-3mm)少量,炭化粒(φ1-2mm)微量					
第10層	10YR2/3	黒褐色土	バミス粒(φ1-9mm)多量,炭化粒(φ1-3mm)少量					
第11層	10YR2/1	黒色土	バミス粒(φ1-5mm)少量,炭化粒(φ1-5mm)少量					
SP-2399								
第1層	10YR2/2	黒褐色土	バミス粒(φ1-9mm)少量,P.B.(φ10-20mm)少量,炭化粒(φ1-5mm)少量,焼土粒(φ1-9mm)少量					
第2層	10YR2/2	黒褐色土	バミス粒(φ1-7mm)中量,炭化粒(φ1-2mm)微量,焼土粒(φ1mm)微量					
SP-2401								
第1層	5YR4/8	赤褐色土	バミス粒(φ1-9mm)少量,L.B.(φ10-20mm)少量,炭化粒(φ5-9mm)少量,焼土層					
第2層	7.5YR3/2	黒褐色土	バミス粒(φ1-9mm)少量,ローム粒(φ1-9mm)少量,炭化粒(φ1-3mm)少量,焼土粒(φ1-9mm)中量					
第3層	10YR3/1	黒褐色土	バミス粒(φ1-5mm)少量,焼土粒(φ1-3mm)少量					
第4層	10YR2/3	黒褐色土	バミス粒(φ1-9mm)中量,P.B.(φ10-20mm)中量,L.B.(φ10-20mm)少量,焼土粒(φ1-2mm)微量					
第5層	10YR1.7/1	黒色土	P.B.(φ30mm大)混入,炭化粒(φ1-2mm)微量,焼土粒(φ1-2mm)微量					

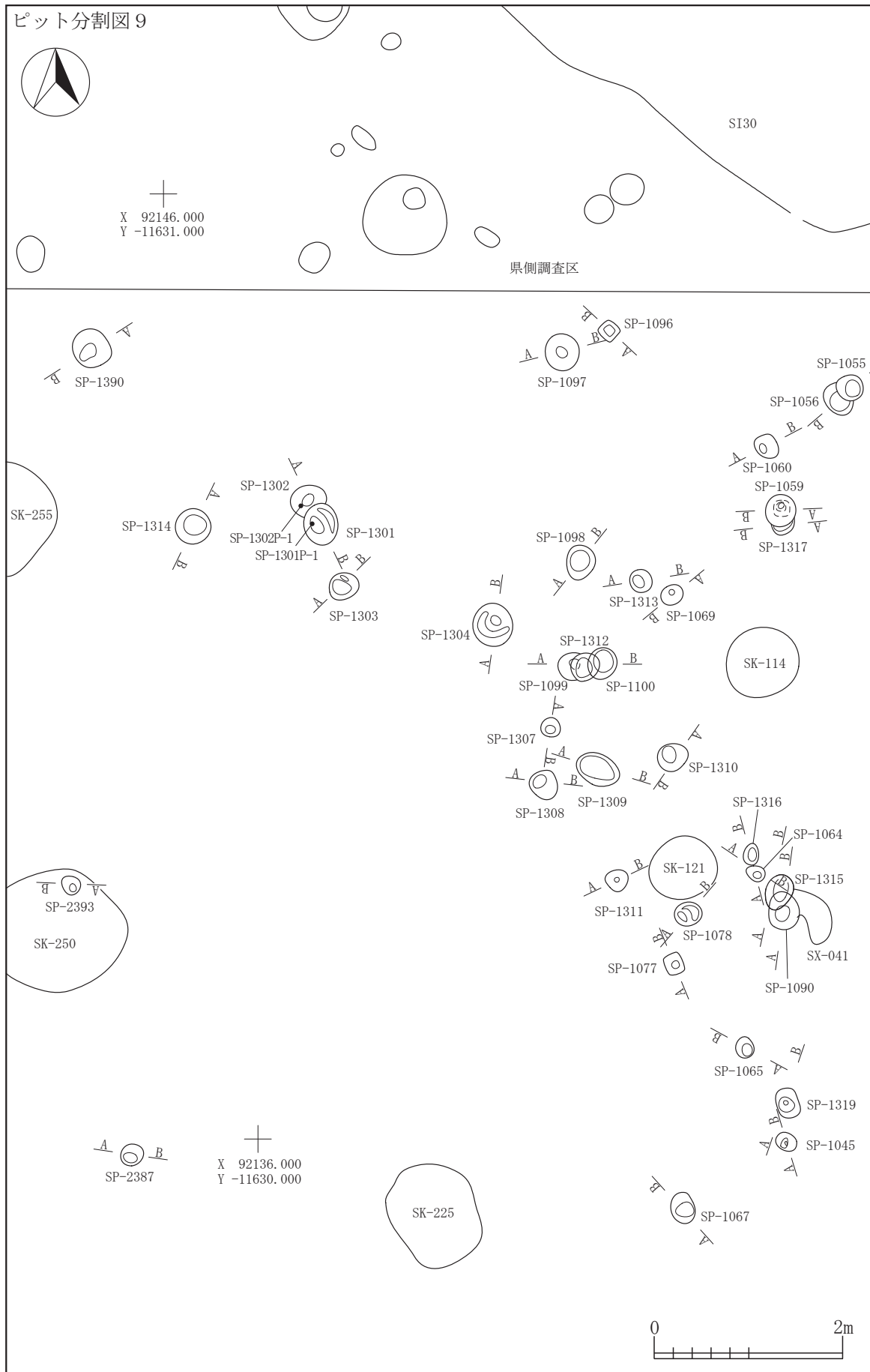

I-7
SP

図 2-431 ピット -19

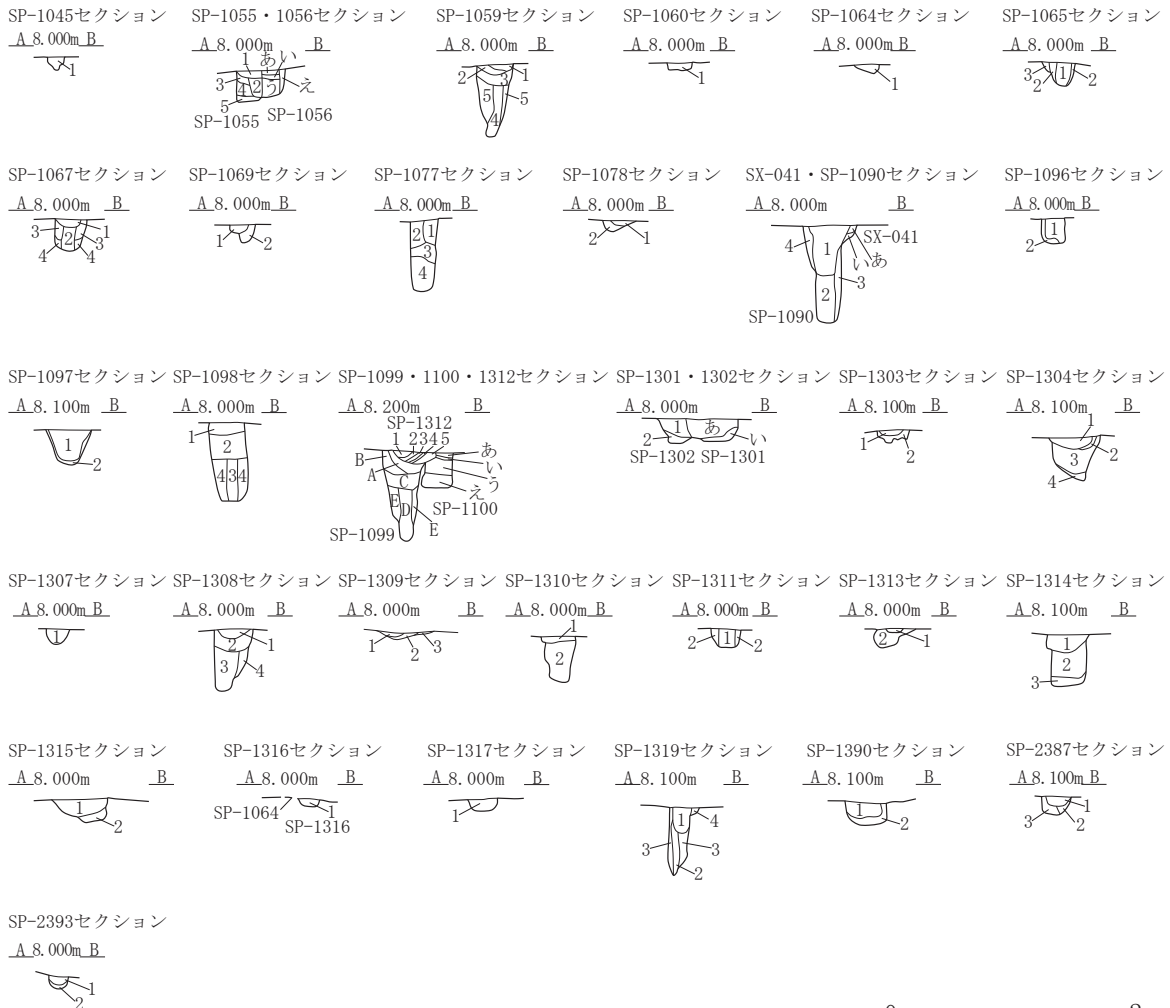

SP-1045 第1層 10YR3/1 黒褐色土	パミス粒(φ1-7mm)少量,炭化粒(φ1-9mm)少量,焼土粒(φ1-5mm)少量	SP-1065 第1層 10YR4/2 灰黄褐色土	パミス粒(φ1-5mm)中量,炭化粒(φ1-3mm)少量,焼土粒(φ1-3mm)少量
SP-1055 第1層 10YR2/2 黒褐色土	パミス粒(φ1-5mm)少量,P.B.(φ10-15mm)少量,炭化粒(φ1-3mm)少量,焼土粒(φ1-9mm)中量	第2層 10YR3/2 黒褐色土	パミス粒(φ1-9mm)少量,炭化粒(φ1-9mm)少量,焼土粒(φ1-5mm)少量
第2層 10YR3/1 黒褐色土	パミス粒(φ1-9mm)少量,炭化粒(φ1-9mm)少量,焼土粒(φ1-3mm)微量	第3層 10YR3/1 黒褐色土	パミス粒(φ1-5mm)少量,炭化粒(φ1-3mm)少量,焼土粒(φ1-3mm)少量
第3層 10YR4/2 灰黄褐色土	パミス粒(φ1-9mm)多量,P.B.(φ10-20mm)中量,炭化粒(φ1-3mm)少量,焼土粒(φ1-5mm)少量	SP-1067 第1層 10YR3/2 黒褐色土	パミス粒(φ1-9mm)中量,P.B.(φ10-13mm)少量,炭化粒(φ1-9mm)少量,焼土粒(φ1-5mm)少量
第4層 10YR2/2 黒褐色土	パミス粒(φ1-5mm)少量,炭化粒(φ1-5mm)少量,焼土粒(φ1-5mm)少量	第2層 10YR2/3 黒褐色土	パミス粒(φ1-5mm)少量,炭化粒(φ1-5mm)少量,焼土粒(φ1-3mm)少量
第5層 10YR3/1 黒褐色土	パミス粒(φ1-9mm)中量,P.B.(φ10-15mm)少量,炭化粒(φ1-7mm)少量,焼土粒(φ1-2mm)微量	第3層 10YR4/2 灰黄褐色土	パミス粒(φ1-9mm)多量,P.B.(φ10-15mm)多量,炭化粒(φ1-5mm)少量,焼土粒(φ1-2mm)微量
SP-1056 第あ層 10YR2/3 黒褐色土	パミス粒(φ1-7mm)少量,炭化粒(φ1-5mm)少量,焼土粒(φ1-5mm)少量	第4層 10YR2/2 黒褐色土	パミス粒(φ1-9mm)中量,P.B.(φ10-20mm)少量,炭化粒(φ1-5mm)少量,焼土粒(φ1-2mm)微量
第い層 10YR4/3 にぶい黄褐色土	パミス粒(φ1-9mm)多量,炭化粒(φ1-3mm)少量,焼土粒(φ1-2mm)微量	SP-1069 第1層 10YR3/1 黒褐色土	パミス粒(φ1-9mm)少量,ローム粒(φ1-9mm)中量,炭化粒(φ1-5mm)少量,焼土粒(φ1-3mm)微量
第う層 10YR2/2 黒褐色土	パミス粒(φ1-9mm)少量,炭化粒(φ1-9mm)少量,焼土粒(φ1-5mm)少量	第2層 10YR3/2 黒褐色土	パミス粒(φ1-5mm)少量,P.B.(φ40mm)少量,ローム粒(φ1-5mm)少量,炭化粒(φ1-5mm)少量,焼土粒(φ1-2mm)微量
第え層 10YR4/2 灰黄褐色土	パミス粒(φ1-9mm)中量,P.B.(φ10-25mm)中量,炭化粒(φ1-9mm)少量,焼土粒(φ1-5mm)少量	SP-1077 第1層 10YR2/1 黒色土	パミス粒(φ1-9mm)多量,P.B.(φ10-20mm)少量,ローム粒(φ1-9mm)中量,炭化粒(φ1-5mm)少量,焼土粒(φ1-5mm)微量
SP-1059 第1層 10YR4/2 灰黄褐色土	パミス粒(φ1-9mm)多量,L.B.(φ10-13mm)少量,炭化粒(φ1-5mm)少量,焼土粒(φ1-3mm)少量	第2層 10YR2/2 黒褐色土	パミス粒(φ1-9mm)少量,ローム粒(φ1-9mm)少量,炭化粒(φ1-9mm)少量,焼土粒(φ1-3mm)少量
第2層 10YR3/2 黒褐色土	パミス粒(φ1-9mm)中量,P.B.(φ10-20mm)少量,L.B.(φ10-15mm)少量,炭化粒(φ1-5mm)少量	第3層 10YR4/3 にぶい黄褐色土	パミス粒(φ1-9mm)少量,炭化粒(φ1-5mm)少量,焼土粒(φ1-2mm)微量
第3層 10YR3/1 黒褐色土	パミス粒(φ1-9mm)少量,P.B.(φ10-20mm)少量,炭化粒(φ1-5mm)少量,焼土粒(φ1-2mm)少量	第4層 10YR2/2 黒褐色土	パミス粒(φ1-9mm)少量,P.B.(φ10-15mm)少量,炭化粒(φ1-5mm)少量,焼土粒(φ1-2mm)微量
第4層 10YR3/2 黒褐色土	パミス粒(φ1-9mm)少量,炭化粒(φ1-5mm)少量,焼土粒(φ1-2mm)微量	SP-1078 第1層 10YR2/2 黒褐色土	パミス粒(φ1-5mm)少量,P.B.(φ10mm)少量,炭化粒(φ1-5mm)少量,焼土粒(φ1-3mm)少量
第5層 10YR4/3 にぶい黄褐色土	パミス粒(φ1-9mm)中量,P.B.(φ10-20mm)少量,炭化粒(φ1-5mm)少量,焼土粒(φ1-2mm)微量	第2層 10YR4/2 灰黄褐色土	パミス粒(φ1-9mm)多量,P.B.(φ10-12mm)少量,炭化粒(φ1-5mm)少量,焼土粒(φ1-2mm)微量
SP-1060 第1層 10YR3/2 黒褐色土	パミス粒(φ1-5mm)中量,P.B.(φ10-15mm)少量,炭化粒(φ1-5mm)少量,焼土粒(φ1-5mm)少量		
SP-1064 第1層 10YR4/3 にぶい黄褐色土	パミス粒(φ1-9mm)多量,炭化粒(φ1-9mm)少量,焼土粒(φ1-5mm)少量		

図 2-432 ピット -20

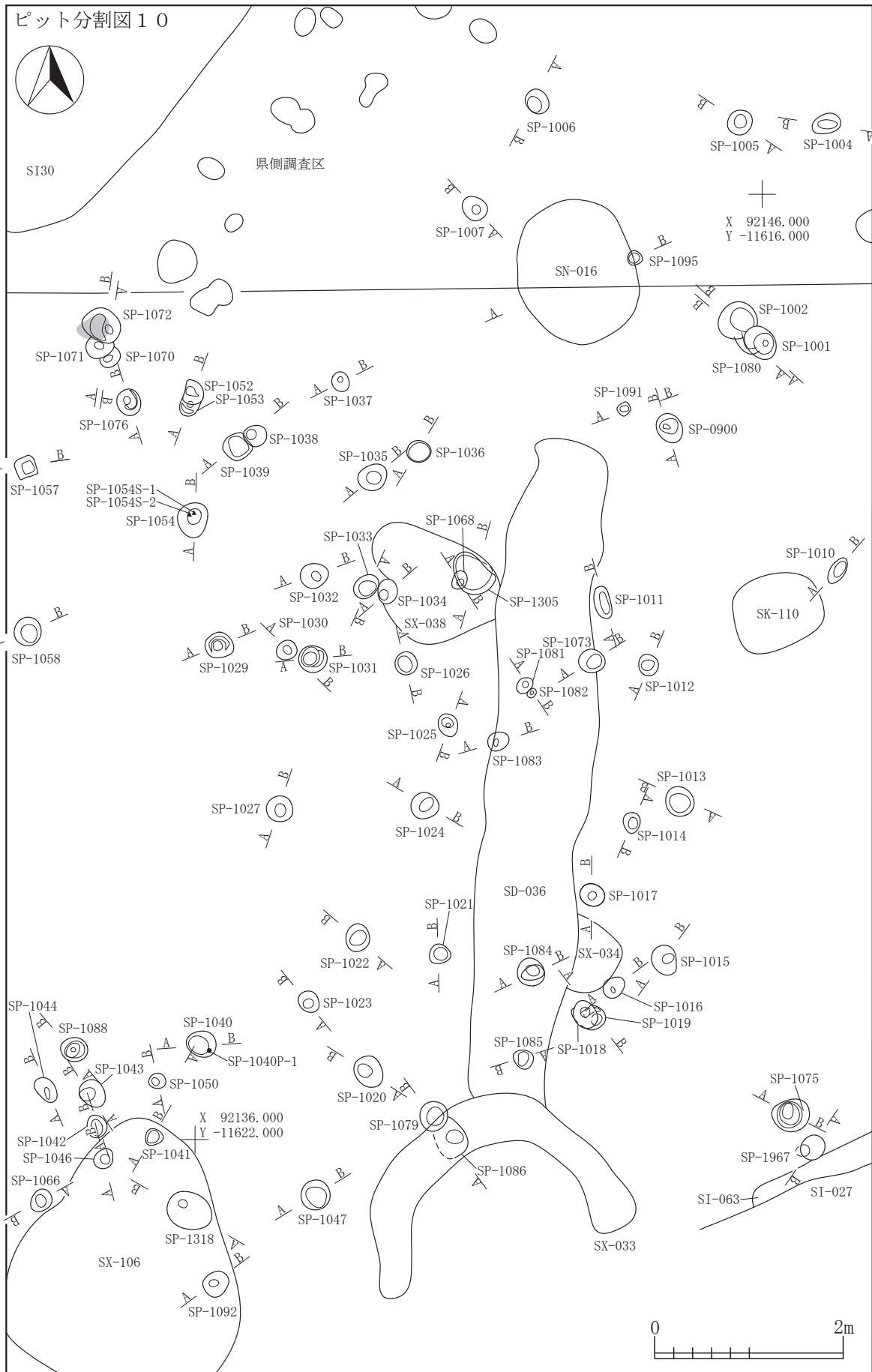

I-7
SP

図 2-433 ピット -21

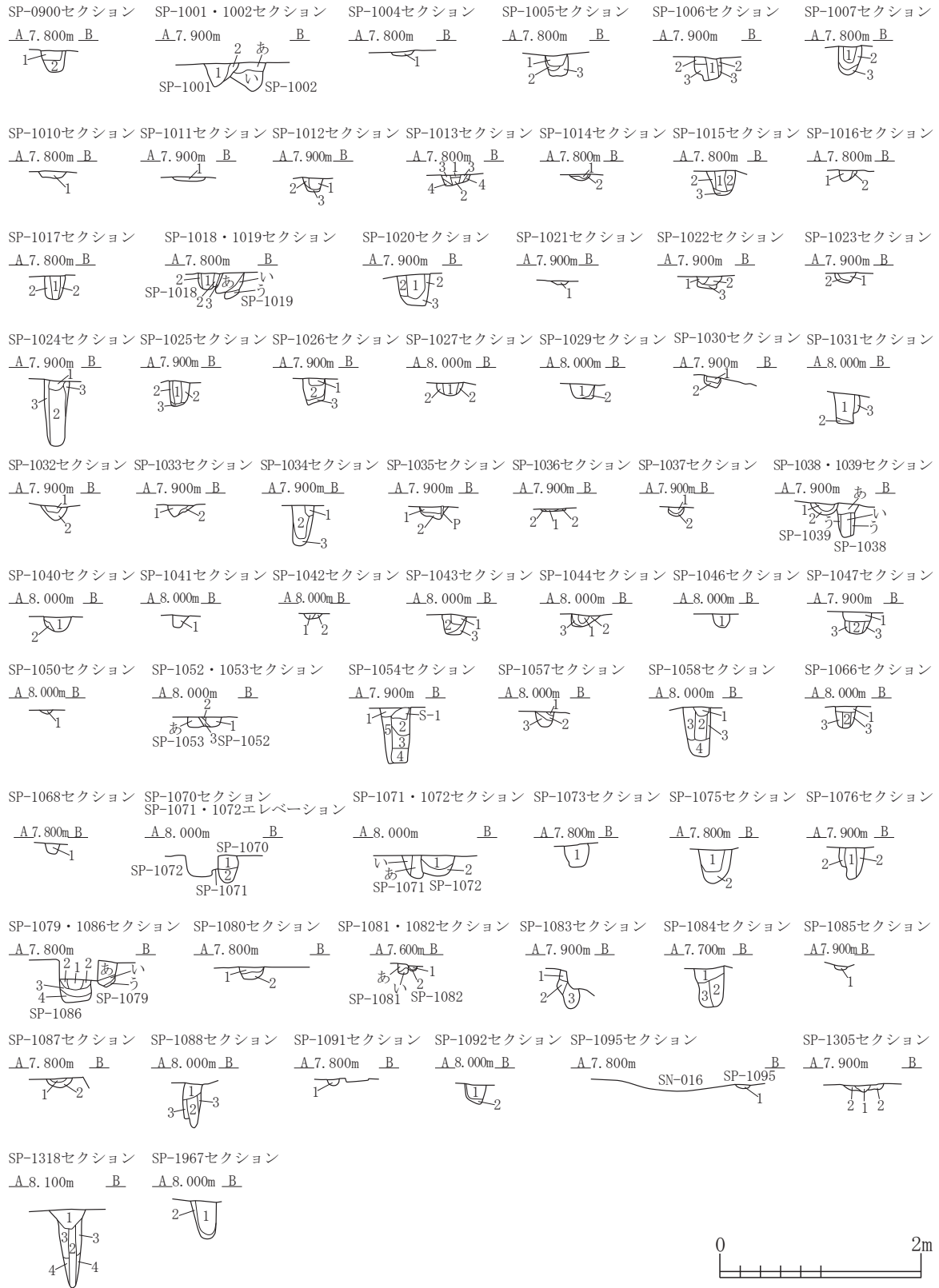

SP-0900
 第1層 10YR2/1 黒色土 バミス粒(φ1-5mm)少量,P.B.(φ10-20mm)少量,炭化粒(φ1-5mm)少量,焼土粒(φ1-3mm)少量
 第2層 10YR4/2 灰黄褐色土 バミス粒(φ1-9mm)多量,P.B.(φ10-40mm)多量,炭化粒(φ1-5mm)少量

SP-1001
 第1層 10YR2/1 黒色土 バミス粒(φ1-9mm)少量,炭化粒(φ1-9mm)少量,焼土粒(φ1-5mm)少量
 第2層 10YR2/2 黒褐色土 バミス粒(φ1-9mm)中量,炭化粒(φ1-5mm)少量,焼土粒(φ1-3mm)少量

SP-1002
 第1層 10YR2/1 黒色土 バミス粒(φ1-9mm)少量,P.B.(φ10-20mm)少量,炭化粒(φ1-9mm)少量,焼土粒(φ1-9mm)少量
 第2層 10YR4/2 灰黄褐色土 バミス粒(φ1-9mm)多量,P.B.(φ10-30mm)多量,炭化粒(φ1-9mm)少量,焼土粒(φ1-3mm)少量

SP-1004
 第1層 10YR2/2 黒褐色土 バミス粒(φ1-9mm)中量,P.B.(φ10-30mm)多量,炭化粒(φ1-3mm)少量

図 2-434 ピット -22

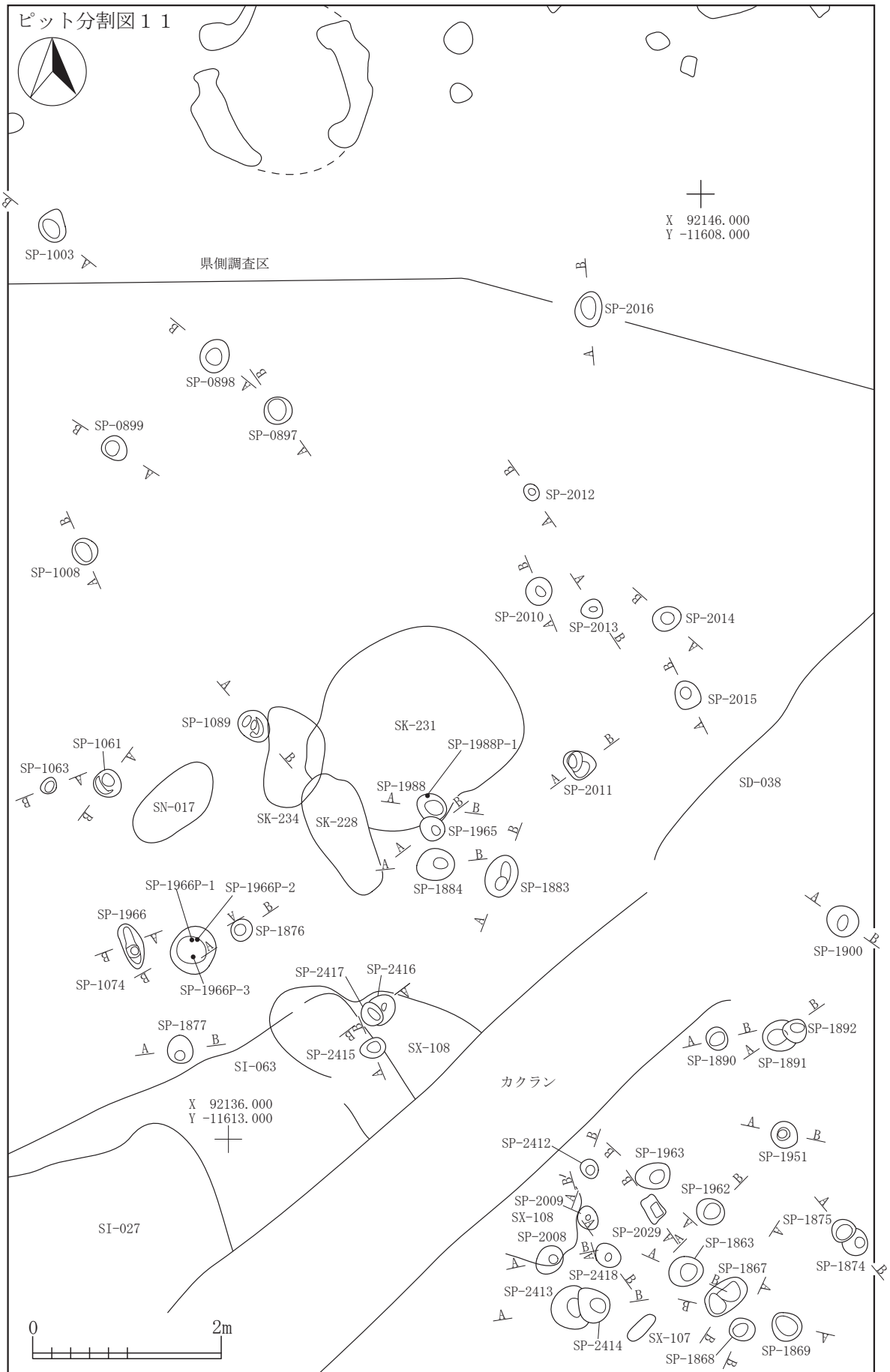

I-7
SP

図 2-435 ピット -23

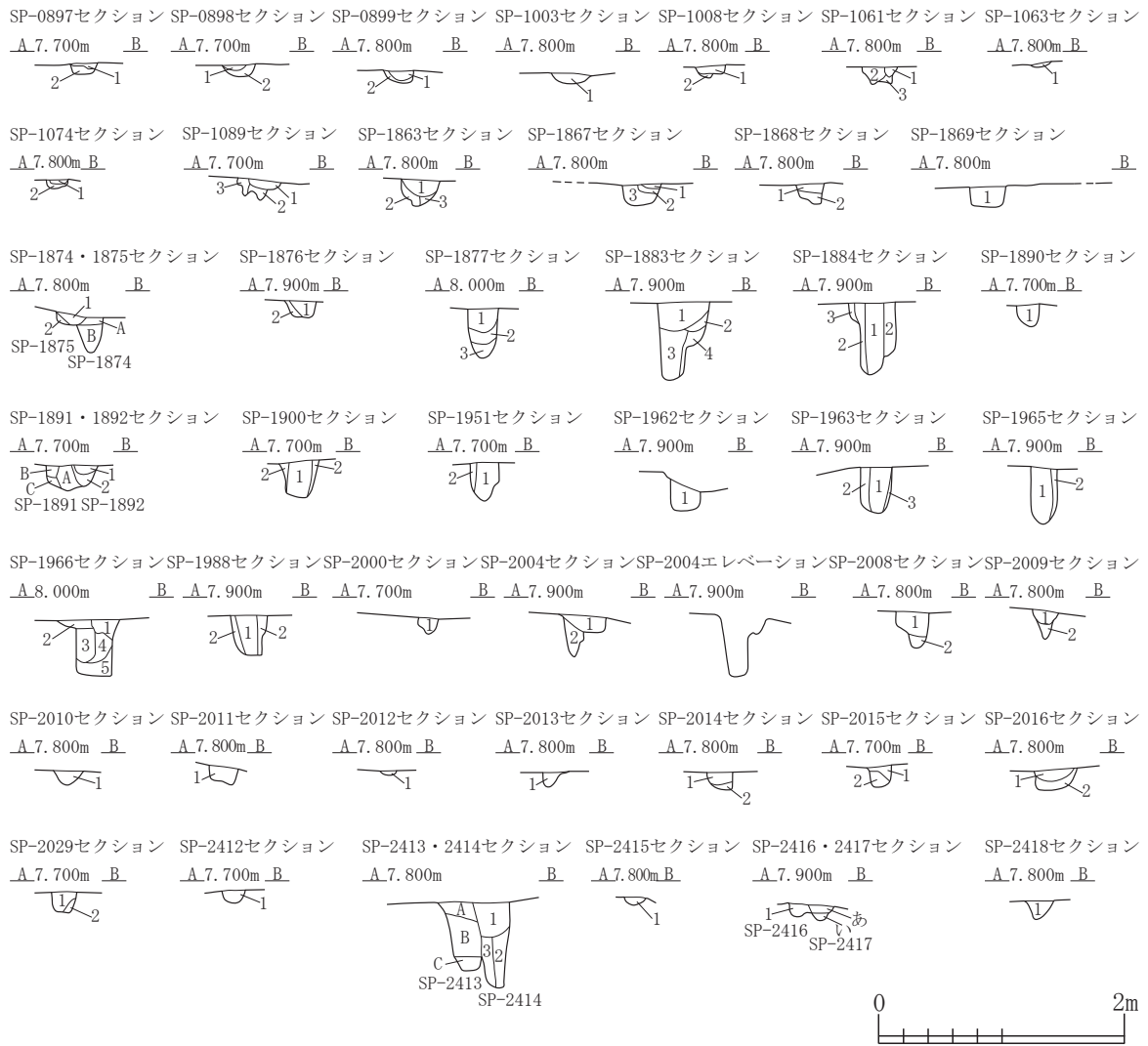

SP-0897 第1層 10YR2/2	黒褐色土	バミス粒(φ1-5mm)少量,炭化粒(φ1-5mm)少量,焼土粒(φ1-2mm)少量	SP-1089 第1層 10YR2/1	黒色土	バミス粒(φ1-7mm)少量,炭化粒(φ1-3mm)少量,焼土粒(φ1-3mm)少量
第2層 10YR4/3	にぶい黄褐色土	バミス粒(φ1-9mm)少量,P.B.(φ10-20mm)少量,炭化粒(φ1-5mm)少量,焼土粒(φ1-2mm)微量	第2層 10YR2/2	黒褐色土	バミス粒(φ1-9mm)少量,炭化粒(φ1-5mm)少量,焼土粒(φ1-2mm)微量
SP-0898 第1層 10YR2/1	黒色土	バミス粒(φ1-5mm)少量,炭化粒(φ1-5mm)少量,焼土粒(φ1-2mm)少量	第3層 10YR4/2	灰黄褐色土	バミス粒(φ1-5mm)多量,P.B.(φ10-13mm)少量,炭化粒(φ1-5mm)少量,焼土粒(φ1-2mm)微量
第2層 10YR4/2	灰黄褐色土	バミス粒(φ1-9mm)多量,P.B.(φ10-20mm)多量,炭化粒(φ1-5mm)少量,焼土粒(φ1-2mm)少量	SP-1863 第1層 10YR2/2	黒褐色土	バミス粒(φ1-9mm)少量,炭化粒(φ1-3mm)少量,焼土粒(φ1-5mm)少量
SP-0899 第1層 10YR2/1	黒色土	バミス粒(φ1-5mm)少量,P.B.(φ13mm)微量,炭化粒(φ1-5mm)少量,焼土粒(φ1-5mm)少量	第2層 10YR3/1	黒褐色土	バミス粒(φ1-7mm)少量,炭化粒(φ1-3mm)少量,焼土粒(φ1-2mm)微量
第2層 10YR4/2	灰黄褐色土	バミス粒(φ1-9mm)多量,P.B.(φ10-15mm)中量,炭化粒(φ1-5mm)少量,焼土粒(φ1-2mm)少量	第3層 10YR4/2	灰黄褐色土	バミス粒(φ1-5mm)少量,P.B.(φ10-50mm)多量,10YR3/1黒褐色土少量
SP-1003 第1層 10YR2/2	黒褐色土	バミス粒(φ1-9mm)中量,P.B.(φ10-20mm)中量,炭化粒(φ1-5mm)少量,焼土粒(φ1-5mm)少量	SP-1867 第1層 10YR2/2	黒褐色土	バミス粒(φ1-3mm)少量,炭化粒(φ1-2mm)微量,焼土粒(φ1-2mm)少量
SP-1008 第1層 10YR2/1	黒色土	バミス粒(φ1-5mm)少量,炭化粒(φ1-9mm)少量,焼土粒(φ1-5mm)少量	第2層 10YR4/3	にぶい黄褐色土	バミス粒(φ1-3mm)少量,炭化粒(φ1-2mm)微量
第2層 10YR5/2	灰黄褐色土	バミス粒(φ1-9mm)多量,P.B.(φ10-15mm)多量,炭化粒(φ1-3mm)少量	第3層 10YR3/2	黒褐色土	バミス粒(φ1-5mm)少量,炭化粒(φ1-2mm)微量,焼土粒(φ1-2mm)微量
SP-1061 第1層 10YR1.7/1	黒色土	バミス粒(φ1-5mm)少量,炭化粒(φ1-5mm)少量,焼土粒(φ1-2mm)少量	SP-1868 第1層 10YR2/2	黒褐色土	バミス粒(φ1-9mm)少量,炭化粒(φ1-3mm)少量,焼土粒(φ1mm)微量
第2層 10YR3/2	黒褐色土	バミス粒(φ1-5mm)少量,ローム粒(φ1-5mm)中量,炭化粒(φ1-7mm)少量,焼土粒(φ1-5mm)少量	第2層 10YR4/2	灰黄褐色土	バミス粒(φ1-9mm)中量,P.B.(φ10-20mm)少量,炭化粒(φ1-2mm)微量
第3層 10YR4/2	灰黄褐色土	バミス粒(φ1-9mm)多量,炭化粒(φ1-3mm)少量,焼土粒(φ1-2mm)微量	SP-1869 第1層 10YR3/1	黒褐色土	バミス粒(φ1-9mm)少量,P.B.(φ25mm)微量,炭化粒(φ1-3mm)少量,焼土粒(φ1-3mm)微量
SP-1063 第1層 10YR4/2	灰黄褐色土	バミス粒(φ1-9mm)多量,P.B.(φ10-20mm)多量,炭化粒(φ1-5mm)少量,焼土粒(φ1-3mm)少量,10YR2/2黒褐色土少量	SP-1874 第A層 10YR2/2	黒褐色土	バミス粒(φ1-5mm)少量,炭化粒(φ1-3mm)少量,焼土粒(φ1mm)微量
SP-1074 第1層 10YR3/2	黒褐色土	バミス粒(φ1-9mm)少量,炭化粒(φ1-5mm)少量,焼土粒(φ1-3mm)少量	第B層 10YR2/1	黒色土	バミス粒(φ1-9mm)少量,炭化粒(φ1-5mm)少量,焼土粒(φ1mm)微量
第2層 10YR4/2	灰黄褐色土	バミス粒(φ1-5mm)多量,炭化粒(φ1-7mm)少量,焼土粒(φ1-5mm)微量	SP-1875 第1層 10YR3/1	黒褐色土	バミス粒(φ1-5mm)少量,炭化粒(φ1-3mm)少量,焼土粒(φ1-2mm)微量
			第2層 10YR4/2	灰黄褐色土	バミス粒(φ1-9mm)中量,炭化粒(φ1-2mm)微量

図 2-436 ピット -24

SP-1876	第1層	10YR2/3	黒褐色土	バミス粒(φ1-5mm)少量,炭化粒(φ1-5mm)少量,焼土粒(φ1-3mm)少量	SP-2010	第1層	10YR2/2	黒褐色土	バミス粒(φ1-9mm)少量,P.B.(φ10-15mm)中量,炭化粒(φ1-3mm)少量,焼土粒(φ1-2mm)微量,10YR4/2灰黄褐色土少量
	第2層	10YR4/3	にぶい黄褐色土	バミス粒(φ1-9mm)少量,炭化粒(φ1-2mm)微量	SP-2011	第1層	10YR3/1	黒褐色土	バミス粒(φ1-9mm)少量,炭化粒(φ1-3mm)少量,焼土粒(φ1-3mm)少量
SP-1877	第1層	10YR3/2	黒褐色土	バミス粒(φ1-9mm)少量,炭化粒(φ1-3mm)少量,焼土粒(φ1-2mm)微量	SP-2012	第1層	10YR3/1	黒褐色土	バミス粒(φ1-3mm)少量,炭化粒(φ1-2mm)少量,焼土粒(φ1-2mm)微量
	第2層	10YR4/2	灰黄褐色土	バミス粒(φ1-5mm)少量,炭化粒(φ1-2mm)微量	SP-2013	第1層	10YR3/1	黒褐色土	バミス粒(φ1-9mm)少量,炭化粒(φ1-5mm)少量,焼土粒(φ1-2mm)微量
	第3層	10YR5/3	にぶい黄褐色土	P.B.(φ10-20mm)少量	SP-2014	第1層	10YR2/1	黒色土	バミス粒(φ1-5mm)少量,炭化粒(φ1-3mm)少量,焼土粒(φ1-3mm)少量
SP-1883	第1層	10YR2/2	黒褐色土	バミス粒(φ1-9mm)中量,P.B.(φ10-13mm)少量,炭化粒(φ1-5mm)少量,焼土粒(φ1-5mm)少量	SP-2015	第2層	10YR4/2	灰黄褐色土	バミス粒(φ1-3mm)中量,炭化粒(φ1-2mm)微量
	第2層	10YR3/2	黒褐色土	バミス粒(φ1-7mm)多量,炭化粒(φ1-3mm)微量,焼土粒(φ1mm)微量	SP-2016	第1層	10YR2/2	黒褐色土	バミス粒(φ1-9mm)少量,炭化粒(φ1-3mm)少量,焼土粒(φ1-3mm)少量
	第3層	10YR2/3	黒褐色土	バミス粒(φ1-5mm)少量,炭化粒(φ1-5mm)少量,焼土粒(φ1mm)極微量	SP-2017	第2層	10YR2/1	黒色土	バミス粒(φ1-5mm)少量,炭化粒(φ1-3mm)少量,焼土粒(φ1-2mm)微量
	第4層	10YR3/1	黒褐色土	バミス粒(φ1-9mm)中量,炭化粒(φ1-3mm)微量,焼土粒(φ3mm)極微量	SP-2018	第1層	10YR3/1	黒褐色土	バミス粒(φ1-9mm)少量,炭化粒(φ1-5mm)少量,焼土粒(φ1-2mm)微量
SP-1884	第1層	10YR2/2	黒褐色土	バミス粒(φ1-9mm)少量,炭化粒(φ1-5mm)少量,焼土粒(φ1-3mm)少量	SP-2019	第1層	10YR3/3	暗褐色土	バミス粒(φ1-9mm)少量,P.B.(φ10-12mm)少量,炭化粒(φ1-5mm)少量,焼土粒(φ1-2mm)微量
	第2層	10YR3/1	黒褐色土	バミス粒(φ1-9mm)少量,炭化粒(φ1-7mm)少量,焼土粒(φ1-2mm)微量	SP-2020	第2層	10YR5/3	にぶい黄褐色土	バミス粒(φ1-9mm)多量,炭化粒(φ1-2mm)微量
	第3層	10YR3/2	黒褐色土	バミス粒(φ1-9mm)中量,炭化粒(φ1-3mm)微量,焼土粒(φ1mm)極微量	SP-2412	第1層	10YR2/2	黒褐色土	バミス粒(φ1-5mm)少量,炭化粒(φ1-3mm)少量,焼土粒(φ1-3mm)少量
SP-1890	第1層	10YR2/2	黒褐色土	バミス粒(φ1-9mm)少量,炭化粒(φ1-3mm)少量,焼土粒(φ1-3mm)少量	SP-2413	第A層	10YR3/1	黒褐色土	バミス粒(φ1-5mm)中量,P.B.(φ20mm)微量,炭化粒(φ1-5mm)少量,焼土粒(φ1-2mm)微量
SP-1891	第A層	10YR3/2	黒褐色土	バミス粒(φ1-7mm)少量,ローム粒(φ1-9mm)少量,炭化粒(φ1-3mm)少量,焼土粒(φ1-2mm)微量	第B層	10YR6/4	にぶい黄褐色土	P.B.(φ40-100mm)多量,L.B.(φ50mm)少量,10YR3/1黒褐色土少量,P.B.層	
	第B層	10YR3/1	黒褐色土	バミス粒(φ1-5mm)少量,炭化粒(φ1-2mm)微量,焼土粒(φ1-2mm)微量	第C層	10YR4/2	灰黄褐色土	バミス粒(φ1-5mm)少量,炭化粒(φ1-3mm)微量	
	第C層	10YR5/3	にぶい黄褐色土	バミス粒(φ1-9mm)多量,炭化粒(φ2mm)微量	SP-2414	第1層	10YR2/3	黒褐色土	バミス粒(φ1-5mm)少量,炭化粒(φ1-3mm)少量,焼土粒(φ1-2mm)微量
SP-1892	第1層	10YR2/3	黒褐色土	バミス粒(φ1-3mm)少量,炭化粒(φ1-2mm)微量	第2層	10YR2/2	黒褐色土	バミス粒(φ1-9mm)少量,P.B.(φ12mm)少量,炭化粒(φ1-3mm)少量	
	第2層	10YR4/3	にぶい黄褐色土	バミス粒(φ1-9mm)多量,P.B.(φ10-30mm)多量,炭化粒(φ1-2mm)微量	第3層	10YR3/1	黒褐色土	バミス粒(φ1-9mm)少量,P.B.(φ10-30mm)中量,炭化粒(φ1-2mm)微量	
SP-1900	第1層	10YR2/2	黒褐色土	バミス粒(φ1-9mm)少量,炭化粒(φ1-3mm)少量,焼土粒(φ1-3mm)少量	SP-2415	第1層	10YR4/2	灰黄褐色土	バミス粒(φ1-9mm)多量,炭化粒(φ1-2mm)微量,焼土粒(φ1-2mm)微量
	第2層	10YR2/3	黒褐色土	バミス粒(φ1-9mm)少量,炭化粒(φ1-2mm)微量,焼土粒(φ1mm)微量	SP-2416	第1層	10YR2/3	黒褐色土	バミス粒(φ1-5mm)少量,炭化粒(φ1-2mm)微量,焼土粒(φ1-5mm)少量
SP-1951	第1層	10YR3/1	黒褐色土	バミス粒(φ1-5mm)少量,炭化粒(φ1-3mm)少量,焼土粒(φ1-2mm)微量	SP-2417	第A層	10YR2/2	黒褐色土	バミス粒(φ1-3mm)少量,P.B.(φ15mm)微量,炭化粒(φ1-5mm)少量,焼土粒(φ1-2mm)微量
	第2層	10YR3/2	黒褐色土	バミス粒(φ1-5mm)中量,炭化粒(φ1-2mm)微量,焼土粒(φ1mm)微量	第B層	10YR3/1	黒褐色土	バミス粒(φ1-2mm)微量,炭化粒(φ1-2mm)微量	
SP-1962	第1層	10YR3/1	黒褐色土	バミス粒(φ1-5mm)少量,P.B.(φ15mm)微量,炭化粒(φ1-5mm)少量,焼土粒(φ1-2mm)微量	SP-2418	第1層	10YR3/1	黒褐色土	バミス粒(φ1-9mm)少量,P.B.(φ10-13mm)少量,炭化粒(φ1-3mm)少量,焼土粒(φ1-5mm)少量
SP-1963	第1層	10YR3/1	黒褐色土	バミス粒(φ1-5mm)少量,炭化粒(φ1-2mm)少量,焼土粒(φ1mm)微量					
	第2層	10YR3/2	黒褐色土	バミス粒(φ1-9mm)少量,炭化粒(φ1-5mm)少量,焼土粒(φ1-5mm)少量					
	第3層	10YR4/3	にぶい黄褐色土	バミス粒(φ1-5mm)多量,炭化粒(φ1-2mm)微量					
SP-1965	第1層	10YR2/2	黒褐色土	バミス粒(φ1-5mm)少量,炭化粒(φ1-3mm)少量,焼土粒(φ1-2mm)微量					
	第2層	10YR3/1	黒褐色土	バミス粒(φ1-9mm)中量,P.B.(φ10-13mm)中量,炭化粒(φ1-3mm)微量,焼土粒(φ1mm)微量					
SP-1966	第1層	10YR2/2	黒褐色土	バミス粒(φ1-9mm)少量,L.B.(φ15mm)少量,炭化粒(φ1-5mm)少量,炭化物(φ10-30mm)少量,焼土粒(φ1-5mm)少量					
	第2層	10YR2/3	黒褐色土	バミス粒(φ1-7mm)少量,炭化粒(φ1-6mm)少量,焼土粒(φ1-3mm)少量					
	第3層	10YR3/2	黒褐色土	バミス粒(φ1-9mm)中量,炭化粒(φ1-3mm)少量,焼土粒(φ1-2mm)微量					
	第4層	10YR4/2	灰黄褐色土	バミス粒(φ1-9mm)多量,P.B.(φ10-15mm)中量,炭化粒(φ1-2mm)微量,10YR3/1黒褐色土少量					
	第5層	10YR3/1	黒褐色土	バミス粒(φ1-9mm)少量,P.B.(φ10-12mm)少量,炭化粒(φ1-5mm)少量,焼土粒(φ1-3mm)微量					
SP-1988	第1層	10YR3/1	黒褐色土	バミス粒(φ1-9mm)少量,P.B.(φ10-20mm)少量,炭化粒(φ1-5mm)少量,焼土粒(φ1-3mm)微量					
	第2層	10YR3/2	黒褐色土	バミス粒(φ1-9mm)多量,P.B.(φ10-20mm)中量,炭化粒(φ1-3mm)少量,焼土粒(φ1-2mm)微量,焼土ブロック(φ11mm)微量					
SP-2000	第1層	10YR2/2	黒褐色土	バミス粒(φ1-9mm)少量,炭化粒(φ1-5mm)少量,焼土粒(φ1-2mm)微量					
SP-2004	第1層	10YR2/2	黒褐色土	バミス粒(φ1-5mm)少量,炭化粒(φ1-5mm)少量,焼土粒(φ1-3mm)微量					
	第2層	10YR3/1	黒褐色土	バミス粒(φ1-9mm)中量,炭化粒(φ1-3mm)少量,焼土粒(φ1-2mm)微量					
SP-2008	第1層	10YR3/3	暗褐色土	バミス粒(φ1-5mm)少量,炭化粒(φ1-2mm)微量,焼土粒(φ1mm)極微量					
	第2層	10YR3/2	黒褐色土	バミス粒(φ1-9mm)少量,炭化粒(φ1-2mm)微量					
SP-2009	第1層	10YR3/3	暗褐色土	バミス粒(φ1-3mm)微量,炭化粒(φ1-2mm)微量,焼土粒(φ1-2mm)微量					
	第2層	10YR4/2	灰黄褐色土	バミス粒(φ1-5mm)少量,P.B.(φ20mm)少量,炭化粒(φ1-2mm)微量					

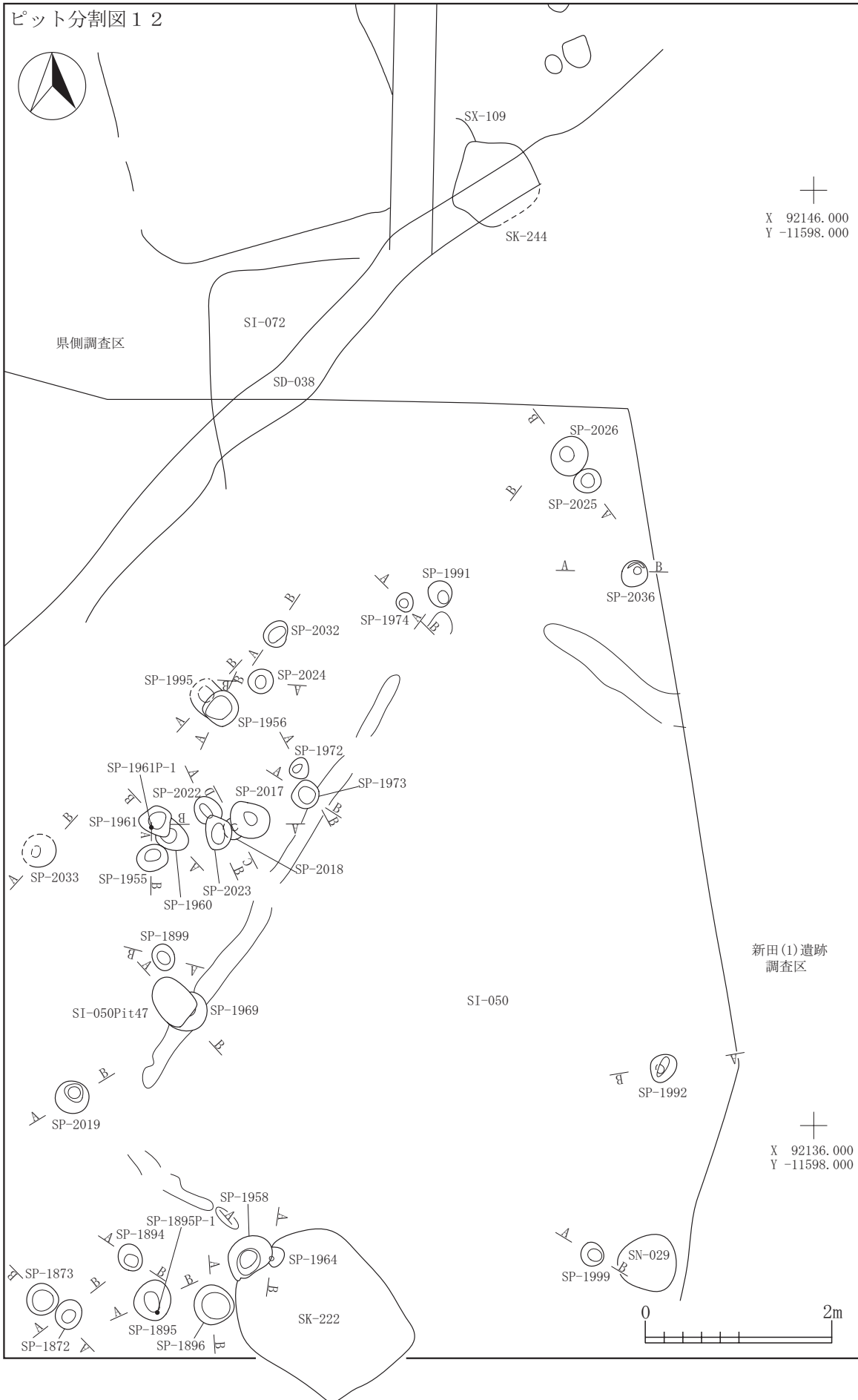

I-7
SP

図 2-437 ピット -25

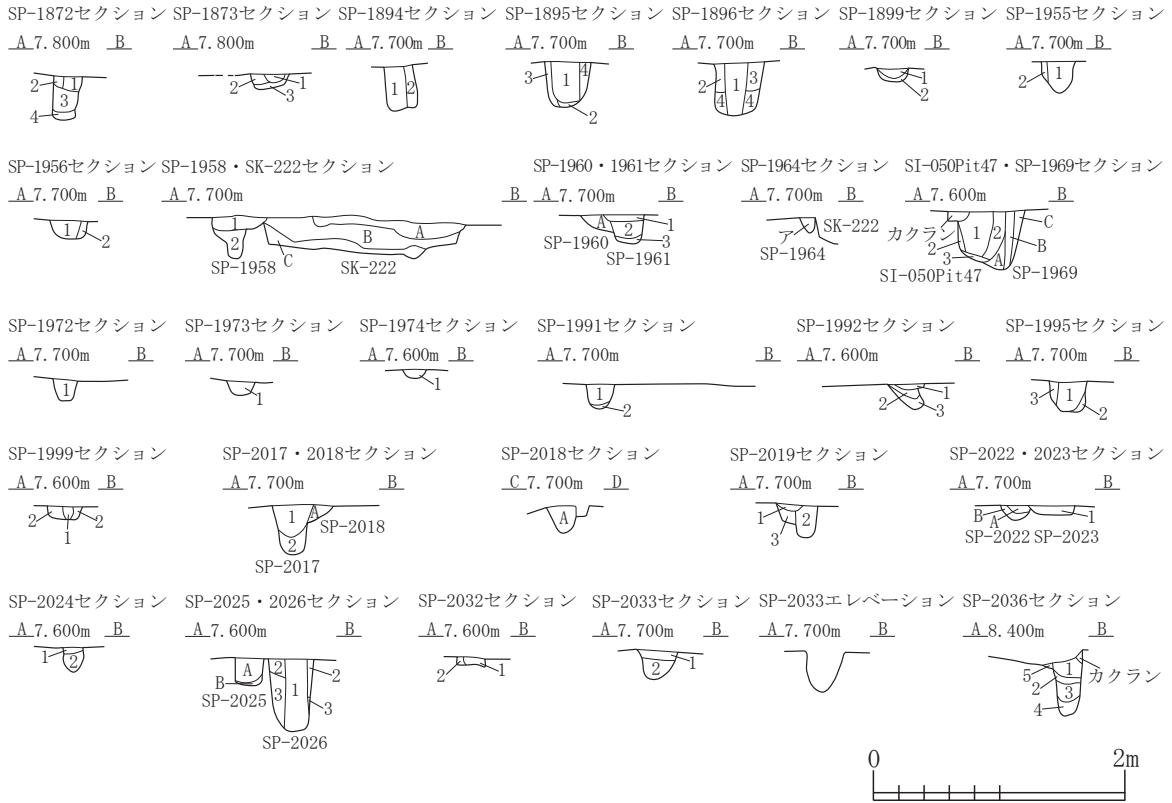

SP-1872	第1層 10YR4/2	灰黄褐色土	バミス粒(φ1-5mm)中量,炭化粒(φ1-2mm)微量,焼土粒(φ1mm)極微量	SK-222	第A層 10YR3/2	黒褐色土	バミス粒(φ1-9mm)中量,炭化粒(φ1-2mm)微量
	第2層 10YR2/2	黒褐色土	バミス粒(φ1-5mm)少量,炭化粒(φ1-2mm)微量,焼土粒(φ1-2mm)微量		第B層 10YR2/3	黒褐色土	バミス粒(φ1-5mm)少量,P.B.(φ10-50mm)少量,炭化粒(φ1-3mm)少量
	第3層 10YR3/2	黒褐色土	バミス粒(φ1-5mm)少量,P.B.(φ10-30mm)少量,炭化粒(φ1-3mm)少量,焼土粒(φ1-2mm)微量		第C層 10YR6/6	明黄褐色土	バミス粒(φ1-9mm)中量,P.B.(φ10-70mm)多量,10YR4/2灰黄褐色土少量
	第4層 10YR3/1	黒褐色土	バミス粒(φ1-9mm)少量,炭化粒(φ1-5mm)少量,焼土粒(φ1mm)極微量	SP-1960	第A層 10YR3/2	黒褐色土	バミス粒(φ1-9mm)中量,炭化粒(φ1-5mm)少量,焼土粒(φ1-2mm)微量
SP-1873	第1層 10YR3/2	黒褐色土	バミス粒(φ1-5mm)少量,炭化粒(φ1-3mm)微量,焼土粒(φ1-2mm)微量	SP-1961	第1層 10YR2/2	黒褐色土	バミス粒(φ1-5mm)少量,炭化粒(φ1-3mm)微量,焼土粒(φ1-2mm)微量
	第2層 10YR4/3	にぶい黄褐色土	バミス粒(φ1-3mm)中量,炭化粒(φ1-2mm)極微量,焼土粒(φ1-2mm)微量		第2層 10YR3/2	黒褐色土	バミス粒(φ1-7mm)少量,炭化粒(φ1-5mm)少量,焼土粒(φ1-2mm)微量
	第3層 10YR4/2	灰黄褐色土	バミス粒(φ1-5mm)多量,P.B.(φ10-15mm)中量,炭化粒(φ1-3mm)微量		第3層 10YR3/1	黒褐色土	バミス粒(φ1-9mm)多量,P.B.(φ10-15mm)中量,炭化粒(φ1-2mm)微量
SP-1894	第1層 10YR2/2	黒褐色土	バミス粒(φ1-9mm)少量,炭化粒(φ1-5mm)少量,焼土粒(φ1-2mm)微量	SP-1964	第7層 10YR2/2	黒褐色土	バミス粒(φ1-5mm)少量,炭化粒(φ1-2mm)微量,焼土粒(φ1mm)微量
第2層 10YR3/2	黒褐色土	バミス粒(φ1-5mm)中量,炭化粒(φ1-3mm)微量		SI-050Pit47	第1層 10YR2/2	黒褐色土	バミス粒(φ1-7mm)少量,炭化粒(φ1-5mm)少量,焼土粒(φ1-2mm)微量
SP-1895	第1層 10YR2/3	黒褐色土	バミス粒(φ1-9mm)少量,P.B.(φ10-15mm)少量,炭化粒(φ1-3mm)少量,焼土粒(φ1-2mm)微量		第2層 10YR2/3	黒褐色土	バミス粒(φ1-9mm)少量,P.B.(φ10-15mm)少量,炭化粒(φ1-3mm)少量,焼土粒(φ1-3mm)微量
第2層 10YR3/1	黒褐色土	バミス粒(φ1-5mm)中量,P.B.(φ10-13mm)多量,炭化粒(φ1-2mm)微量		第3層 10YR6/4	にぶい黄褐色土	バミス粒(φ1-5mm)多量,P.B.(φ10-15mm)多量,炭化粒(φ2mm)微量,10YR3/1黒褐色土少量	
第3層 10YR3/2	黒褐色土	バミス粒(φ1-3mm)中量,炭化粒(φ1-2mm)微量		SP-1969	第A層 10YR4/2	灰黄褐色土	バミス粒(φ1-9mm)多量,P.B.(φ10-15mm)少量,炭化粒(φ1-2mm)微量,焼土粒(φ1mm)微量
第4層 10YR3/3	暗褐色土	バミス粒(φ1-9mm)少量,炭化粒(φ1-2mm)微量,焼土粒(φ1-2mm)微量		第B層 10YR3/1	黒褐色土	バミス粒(φ1-5mm)少量,ローム粒(φ8mm)微量,炭化粒(φ1-5mm)少量,焼土粒(φ1-3mm)微量	
SP-1896	第1層 10YR3/1	黒褐色土	バミス粒(φ1-9mm)中量,炭化粒(φ1-5mm)少量,焼土粒(φ1mm)微量	第C層 10YR3/2	黒褐色土	バミス粒(φ1-9mm)中量,P.B.(φ10-30mm)中量,炭化粒(φ1-5mm)少量,焼土粒(φ1-2mm)微量	
第2層 10YR2/2	黒褐色土	バミス粒(φ1-9mm)少量,炭化粒(φ1-2mm)微量		SP-1972	第1層 10YR2/2	黒褐色土	バミス粒(φ1-5mm)少量,炭化粒(φ1-3mm)少量,焼土粒(φ1-2mm)微量
第3層 10YR3/2	黒褐色土	バミス粒(φ1-9mm)中量,P.B.(φ10-20mm)中量,炭化粒(φ1-3mm)少量,焼土粒(φ1-2mm)微量		SP-1973	第1層 10YR3/1	黒褐色土	バミス粒(φ1-5mm)少量,炭化粒(φ1-3mm)少量,焼土粒(φ1-2mm)微量
第4層 10YR4/2	灰黄褐色土	バミス粒(φ1-9mm)多量,炭化粒(φ1-3mm)微量		SP-1974	第1層 10YR3/2	黒褐色土	バミス粒(φ1-5mm)少量,炭化粒(φ1-2mm)微量,焼土粒(φ1-2mm)微量
SP-1899	第1層 10YR3/1	黒褐色土	バミス粒(φ1-5mm)少量,炭化粒(φ1-3mm)少量,焼土粒(φ1-2mm)微量	SP-1991	第1層 10YR2/2	黒褐色土	バミス粒(φ1-5mm)少量,炭化粒(φ1-3mm)少量,焼土粒(φ1-3mm)微量
第2層 10YR4/2	灰黄褐色土	バミス粒(φ1-9mm)中量,炭化粒(φ1-3mm)微量		第2層 10YR4/3	にぶい黄褐色土	バミス粒(φ1-9mm)多量,炭化粒(φ1-2mm)微量	
SP-1955	第1層 10YR2/2	黒褐色土	バミス粒(φ1-5mm)少量,炭化粒(φ1-3mm)少量,焼土粒(φ1-2mm)微量	SP-1992	第1層 10YR3/2	黒褐色土	ローム粒(φ1-9mm)中量,炭化粒(φ1-3mm)少量,焼土粒(φ1-3mm)少量
第2層 10YR3/1	黒褐色土	バミス粒(φ1-9mm)少量,炭化粒(φ1-2mm)微量		第2層 10YR3/1	黒褐色土	バミス粒(φ1-5mm)少量,炭化粒(φ1-3mm)微量,焼土粒(φ1-2mm)微量	
SP-1956	第1層 10YR3/1	黒褐色土	バミス粒(φ1-5mm)少量,炭化粒(φ1-3mm)少量,焼土粒(φ1-5mm)少量	第3層 10YR3/2	黒褐色土	バミス粒(φ1-7mm)多量,炭化粒(φ1-2mm)微量	
第2層 10YR2/2	黒褐色土	バミス粒(φ1-9mm)少量,炭化粒(φ1-2mm)微量,焼土粒(φ1mm)微量					
SP-1958	第1層 10YR3/1	黒褐色土	バミス粒(φ1-9mm)少量,炭化粒(φ1-3mm)微量,焼土粒(φ1-2mm)微量				
第2層 10YR4/2	灰黄褐色土	バミス粒(φ1-9mm)中量,P.B.(φ10-15mm)少量,炭化粒(φ1-2mm)微量					

図 2-438 ピット -26

SP-1995			
第1層	10YR2/3	黒褐色土	バミス粒($\phi 1-3\text{mm}$)少量,炭化粒($\phi 1-2\text{mm}$)微量,焼土粒($\phi 1-2\text{mm}$)微量
第2層	10YR2/2	黒褐色土	バミス粒($\phi 1-9\text{mm}$)中量,炭化粒($\phi 1-2\text{mm}$)微量
第3層	10YR3/2	黒褐色土	バミス粒($\phi 1-3\text{mm}$)少量,炭化粒($\phi 1-2\text{mm}$)微量
SP-1999			
第1層	10YR2/2	黒褐色土	バミス粒($\phi 1-5\text{mm}$)少量,炭化粒($\phi 1-3\text{mm}$)微量,焼土粒($\phi 1\text{mm}$)極微量
第2層	10YR4/2	灰黄褐色土	バミス粒($\phi 1-9\text{mm}$)中量,P.B.($\phi 10-15\text{mm}$)少量,炭化粒($\phi 1-3\text{mm}$)少量,焼土粒($\phi 1-2\text{mm}$)少量
SP-2017			
第1層	10YR2/3	黒褐色土	バミス粒($\phi 1-5\text{mm}$)少量,炭化粒($\phi 1-2\text{mm}$)微量,焼土粒($\phi 1-3\text{mm}$)微量
第2層	10YR2/2	黒褐色土	バミス粒($\phi 1-9\text{mm}$)少量,P.B.($\phi 10-15\text{mm}$)少量,炭化粒($\phi 1-3\text{mm}$)微量,焼土粒($\phi 1-2\text{mm}$)微量
SP-2018			
第A層	10YR3/1	黒褐色土	バミス粒($\phi 1-6\text{mm}$)少量,炭化粒($\phi 1-5\text{mm}$)少量,焼土粒($\phi 1-2\text{mm}$)微量
SP-2019			
第1層	10YR4/2	灰黄褐色土	バミス粒($\phi 1-9\text{mm}$)中量,P.B.($\phi 15\text{mm}$)少量,炭化粒($\phi 1-2\text{mm}$)微量,焼土粒($\phi 1\text{mm}$)極微量
第2層	10YR2/2	黒褐色土	バミス粒($\phi 1-9\text{mm}$)少量,炭化粒($\phi 1-9\text{mm}$)少量,焼土粒($\phi 1-2\text{mm}$)微量
第3層	10YR4/3	にぶい黄褐色土	バミス粒($\phi 1-9\text{mm}$)多量,炭化粒($\phi 1-5\text{mm}$)少量
SP-2022			
第A層	10YR2/2	黒褐色土	バミス粒($\phi 1-5\text{mm}$)少量,炭化粒($\phi 1-2\text{mm}$)微量,焼土粒($\phi 1-2\text{mm}$)微量
第B層	10YR4/2	灰黄褐色土	バミス粒($\phi 1-3\text{mm}$)少量,P.B.($\phi 20\text{mm}$)少量,炭化粒($\phi 1-2\text{mm}$)微量
SP-2023			
第1層	10YR3/1	黒褐色土	バミス粒($\phi 1-5\text{mm}$)少量,炭化粒($\phi 1-5\text{mm}$)少量,焼土粒($\phi 1-2\text{mm}$)微量
SP-2024			
第1層	10YR3/3	暗褐色土	バミス粒($\phi 1-9\text{mm}$)少量,炭化粒($\phi 1-2\text{mm}$)微量,焼土粒($\phi 1-3\text{mm}$)少量
第2層	10YR3/2	黒褐色土	バミス粒($\phi 1-9\text{mm}$)少量,P.B.($\phi 10-20\text{mm}$)少量,炭化粒($\phi 1-2\text{mm}$)微量,焼土粒($\phi 1-2\text{mm}$)極微量
SP-2025			
第A層	10YR3/1	黒褐色土	バミス粒($\phi 1-9\text{mm}$)少量,炭化粒($\phi 1-3\text{mm}$)微量
第B層	10YR4/2	灰黄褐色土	バミス粒($\phi 1-9\text{mm}$)多量,炭化粒($\phi 1-2\text{mm}$)極微量
SP-2026			
第1層	10YR2/2	黒褐色土	バミス粒($\phi 1-5\text{mm}$)少量,炭化粒($\phi 1-9\text{mm}$)少量,焼土粒($\phi 1-2\text{mm}$)微量
第2層	10YR3/1	黒褐色土	バミス粒($\phi 1-3\text{mm}$)少量,L.B.($\phi 20\text{mm}$)微量,炭化粒($\phi 1-2\text{mm}$)少量,焼土粒($\phi 1\text{mm}$)微量
第3層	10YR3/2	黒褐色土	バミス粒($\phi 1-9\text{mm}$)少量,L.B.($\phi 10-30\text{mm}$)中量,炭化粒($\phi 1-2\text{mm}$)微量
SP-2032			
第1層	10YR3/1	黒褐色土	バミス粒($\phi 1-9\text{mm}$)中量,炭化粒($\phi 1-3\text{mm}$)少量,焼土粒($\phi 1-2\text{mm}$)微量
第2層	10YR4/3	にぶい黄褐色土	バミス粒($\phi 1-5\text{mm}$)少量,P.B.($\phi 10-20\text{mm}$)多量,炭化粒($\phi 1-2\text{mm}$)微量
SP-2033			
第1層	10YR2/3	黒褐色土	バミス粒($\phi 1-5\text{mm}$)少量,炭化粒($\phi 1-3\text{mm}$)少量,焼土粒($\phi 1-5\text{mm}$)少量
第2層	10YR2/2	黒褐色土	バミス粒($\phi 1-3\text{mm}$)少量,炭化粒($\phi 1-2\text{mm}$)微量,焼土粒($\phi 1-2\text{mm}$)微量
SP-2036			
第1層	10YR2/3	黒褐色土	バミス粒($\phi 1-9\text{mm}$)少量,P.B.($\phi 10-30\text{mm}$)少量,炭化粒($\phi 3-5\text{mm}$)少量
第2層	10YR3/3	暗褐色土	バミス粒($\phi 1-9\text{mm}$)中量,ローム粒($\phi 1-3\text{mm}$)微量
第3層	10YR2/2	黒褐色土	バミス粒($\phi 1-5\text{mm}$)少量,炭化粒($\phi 1-5\text{mm}$)少量
第4層	10YR3/1	黒褐色土	バミス粒($\phi 1-9\text{mm}$)中量,炭化粒($\phi 1-3\text{mm}$)少量
第5層	10YR3/4	暗褐色土	バミス粒($\phi 1-9\text{mm}$)中量,炭化粒($\phi 3\text{mm}$)微量

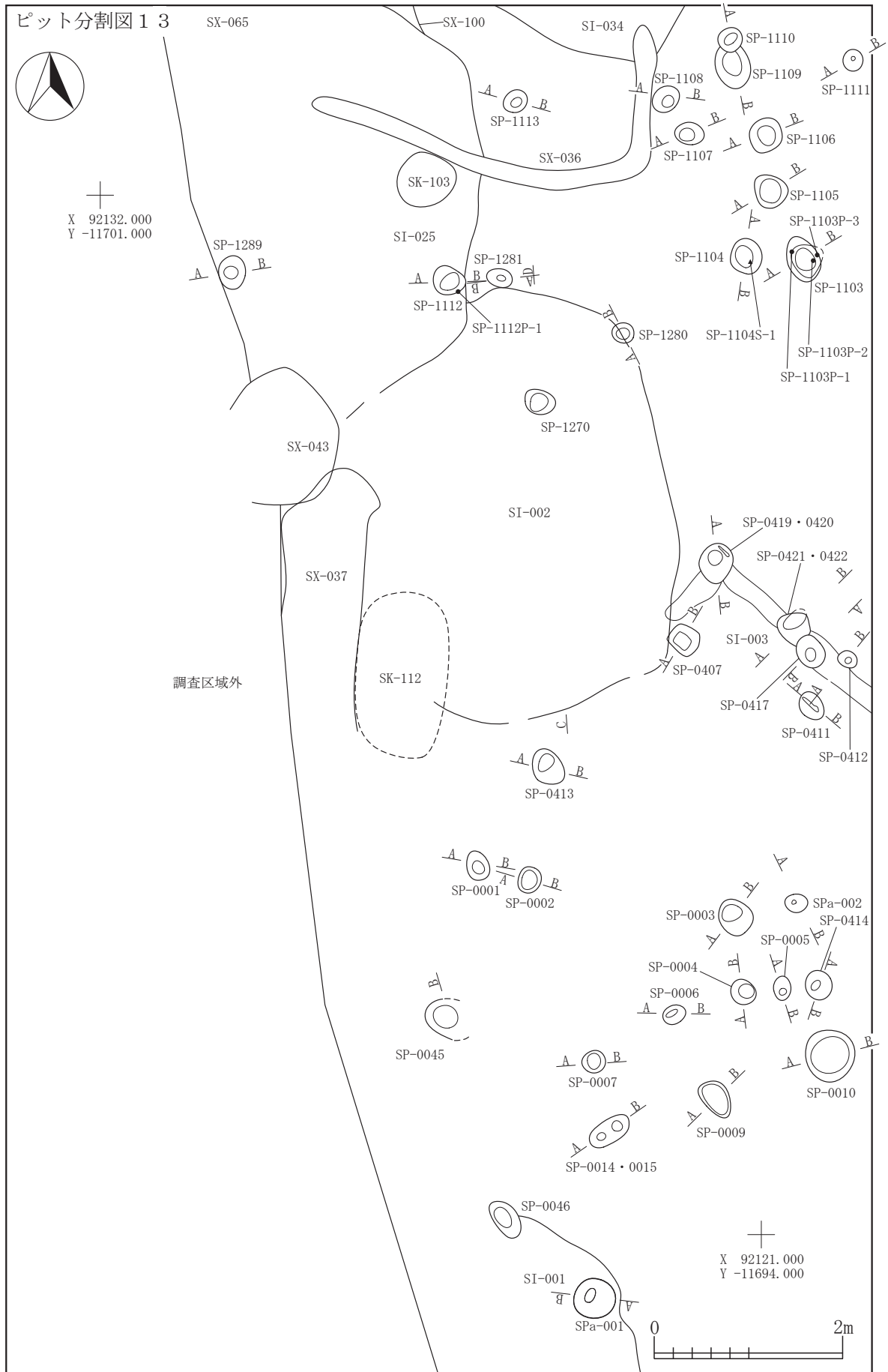

I-7
SP

図 2-439 ピット -27

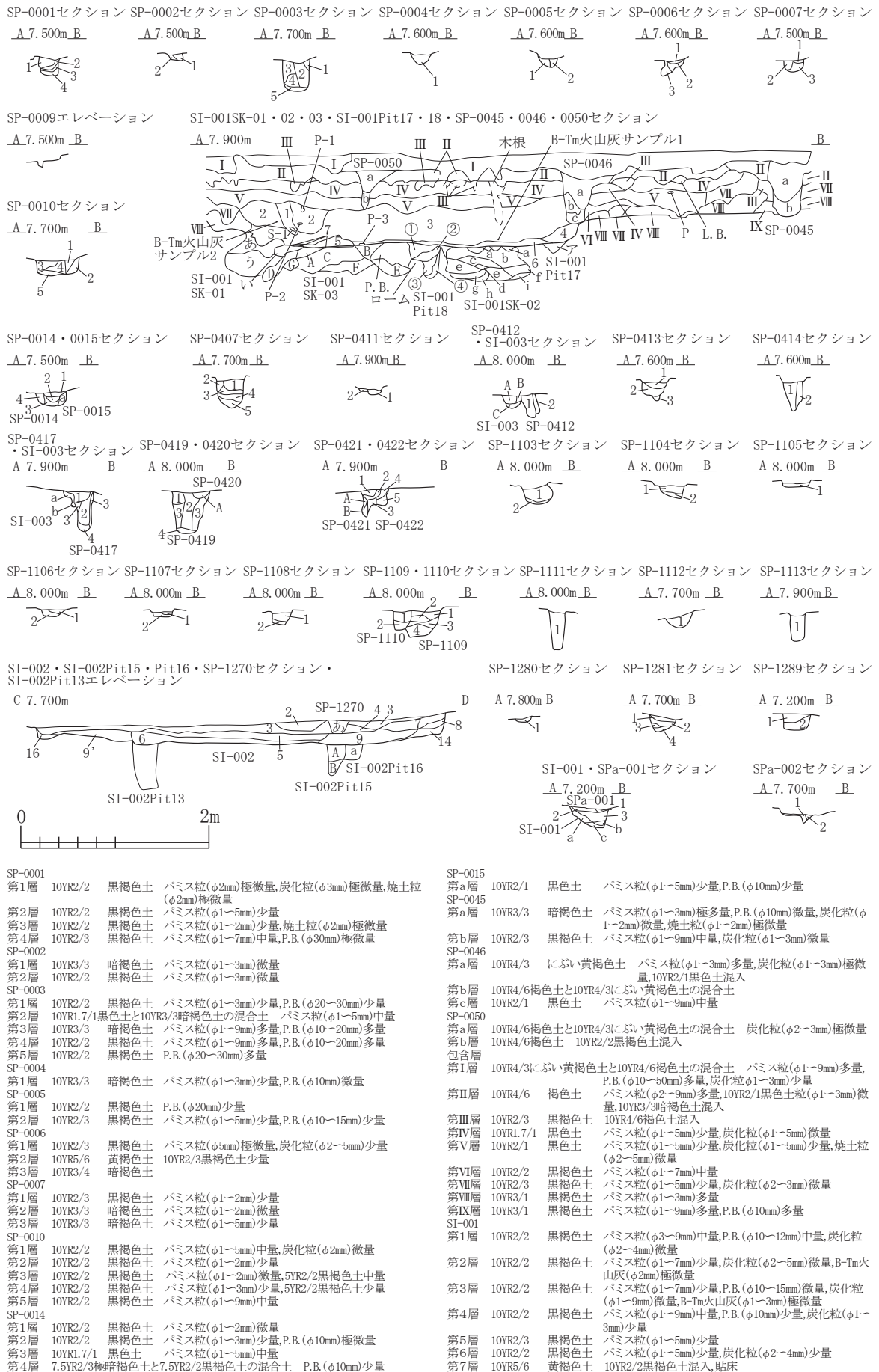

SP-0001	第1層	10YR2/2	黒褐色土	バミス粒(φ2mm)極微量,炭化粒(φ3mm)極微量,焼土粒(φ2mm)極微量
	第2層	10YR2/2	黒褐色土	バミス粒(φ1-5mm)少量
	第3層	10YR2/2	黒褐色土	バミス粒(φ1-2mm)少量,焼土粒(φ2mm)極微量
	第4層	10YR2/3	黒褐色土	バミス粒(φ1-7mm)中量,P.B.(φ30mm)極微量
SP-0002	第1層	10YR3/3	暗褐色土	バミス粒(φ1-3mm)/微量
	第2層	10YR2/2	黒褐色土	バミス粒(φ1-3mm)微量
SP-0003	第1層	10YR2/2	黒褐色土	バミス粒(φ1-3mm)少量,P.B.(φ20-30mm)少量
	第2層	10YR1.7/1	黒色土と10YR3/3暗褐色土の混合土	バミス粒(φ1-5mm)中量
	第3層	10YR3/3	暗褐色土	バミス粒(φ1-9mm)多量,P.B.(φ10-20mm)多量
	第4層	10YR2/2	黒褐色土	バミス粒(φ1-9mm)多量,P.B.(φ10-20mm)多量
	第5層	10YR2/2	黒褐色土	P.B.(φ20-30mm)多量
SP-0004	第1層	10YR3/3	暗褐色土	バミス粒(φ1-3mm)少量,P.B.(φ10mm)微量
SP-0005	第1層	10YR2/2	黒褐色土	P.B.(φ20mm)少量
	第2層	10YR2/3	黒褐色土	バミス粒(φ1-5mm)少量,P.B.(φ10-15mm)少量
SP-0006	第1層	10YR2/3	黒褐色土	バミス粒(φ5mm)極微量,炭化粒(φ2-5mm)少量
	第2層	10YR5/6	黄褐色土	10YR2/3黒褐色土少量
	第3層	10YR3/4	暗褐色土	
SP-0007	第1層	10YR2/3	黒褐色土	バミス粒(φ1-2mm)少量
	第2層	10YR3/3	暗褐色土	バミス粒(φ1-2mm)微量
	第3層	10YR3/3	暗褐色土	バミス粒(φ1-5mm)少量
SP-0010	第1層	10YR2/2	黒褐色土	バミス粒(φ1-5mm)中量,炭化粒(φ2mm)微量
	第2層	10YR2/2	黒褐色土	バミス粒(φ1-2mm)少量
	第3層	10YR2/2	黒褐色土	バミス粒(φ1-2mm)微量,5YR2/2黒褐色土中量
	第4層	10YR2/2	黒褐色土	バミス粒(φ1-3mm)少量,5YR2/2黒褐色土少量
	第5層	10YR2/2	黒褐色土	バミス粒(φ1-9mm)中量
SP-0014	第1層	10YR2/2	黒褐色土	バミス粒(φ1-2mm)微量
	第2層	10YR2/2	黒褐色土	バミス粒(φ1-3mm)少量,P.B.(φ10mm)極微量
	第3層	10YR1.7/1	黒色土	バミス粒(φ1-5mm)中量
	第4層	7.5YR2/3極暗褐色土と7.5YR2/2黒褐色土の混合土		P.B.(φ10mm)少量

SP-0015	第a層	10YR2/1	黒色土	バミス粒(φ1-5mm)少量,P.B.(φ10mm)少量
	第a層	10YR3/3	暗褐色土	バミス粒(φ1-3mm)極多量,P.B.(φ10mm)微量,炭化粒(φ1-2mm)微量,焼土粒(φ1-2mm)極微量
	第b層	10YR2/3	黒褐色土	バミス粒(φ1-9mm)中量,炭化粒(φ1-3mm)微量
SP-0046	第a層	10YR4/3	にぶい黄褐色土	バミス粒(φ1-3mm)多量,炭化粒(φ1-3mm)極微量,10YR2/1黒色土混入
	第b層	10YR4/6褐色土と10YR4/3にぶい黄褐色土の混合土		
	第c層	10YR2/1	黒色土	バミス粒(φ1-9mm)中量
SP-0050	第a層	10YR4/6褐色土と10YR4/3にぶい黄褐色土の混合土		炭化粒(φ2-3mm)極微量
	第b層	10YR4/6褐色土		10YR2/2黒褐色土混入
	第I層	10YR4/3にぶい黄褐色土と10YR4/6褐色土の混合土		バミス粒(φ1-9mm)多量,P.B.(φ10-50mm)多量,炭化粒(φ1-3mm)少量
	第II層	10YR4/6	褐色土	バミス粒(φ2-9mm)多量,10YR2/1黒色土粒(φ1-3mm)微量,10YR3/3暗褐色土混入
	第III層	10YR2/3	黒褐色土	10YR4/6褐色土混入
	第IV層	10YR1.7/1	黒色土	バミス粒(φ1-5mm)少量,炭化粒(φ1-5mm)微量
	第V層	10YR2/1	黒色土	バミス粒(φ1-5mm)少量,炭化粒(φ1-5mm)少量,焼土粒(φ2-5mm)微量
	第VI層	10YR2/2	黒褐色土	バミス粒(φ1-7mm)中量
	第VII層	10YR2/3	黒褐色土	バミス粒(φ1-5mm)少量,炭化粒(φ2-3mm)微量
	第VIII層	10YR3/1	黒褐色土	バミス粒(φ1-3mm)多量
	第IX層	10YR3/1	黒褐色土	バミス粒(φ1-9mm)多量,P.B.(φ10mm)多量
SI-001	第1層	10YR2/2	黒褐色土	バミス粒(φ3-9mm)中量,P.B.(φ10-12mm)中量,炭化粒(φ2-4mm)微量
	第2層	10YR2/2	黒褐色土	バミス粒(φ1-7mm)少量,炭化粒(φ2-5mm)微量,B-Tm火山灰(φ2mm)極微量
	第3層	10YR2/2	黒褐色土	バミス粒(φ1-7mm)少量,P.B.(φ10-15mm)微量,炭化粒(φ1-9mm)微量,B-Tm火山灰(φ1-3mm)極微量
	第4層	10YR2/2	黒褐色土	バミス粒(φ1-9mm)中量,P.B.(φ10mm)少量,炭化粒(φ1-3mm)少量
	第5層	10YR2/3	黒褐色土	バミス粒(φ1-5mm)少量
	第6層	10YR2/2	黒褐色土	バミス粒(φ1-5mm)少量,炭化粒(φ2-4mm)少量
	第7層	10YR5/6	黄褐色土	10YR2/2黒褐色土混入,粘床

図 2-440 ピット -28

SI-001SK-01				
第a層	10YR2/2	黒褐色土	バミス粒(φ1-7mm)中量,炭化粒(φ1-5mm)微量	
第b層	10YR2/2	黒褐色土	バミス粒(φ1-7mm)中量	
第c層	10YR1.7/1	黒色土	バミス粒(φ1-9mm)少量	
SI-001SK-02				
第a層	10YR2/2	黒褐色土	バミス粒(φ1-7mm)中量,P.B.(φ10-15mm)中量	
第b層	10YR2/2	黒褐色土	バミス粒(φ1-9mm)多量,P.B.(φ10-20mm)中量	
第c層	10YR2/2	黒褐色土	バミス粒(φ1-9mm)中量,P.B.(φ10-20mm)中量	
第d層	10YR3/3	暗褐色土		
第e層	10YR2/1	黒色土	バミス粒(φ2-9mm)多量,P.B.(φ10-15mm)多量,10YR3/3暗褐色土粒(φ2-7mm)中量	
第f層	10YR2/1	黒色土	バミス粒(φ2-9mm)少量,P.B.(φ10-15mm)少量	
第g層	10YR2/1	黒色土	バミス粒(φ3-5mm)少量	
第h層	10YR2/1	黒色土	バミス粒(φ3-5mm)中量,P.B.(φ40mm)混入	
第i層	10YR2/1	黒色土	L.B.(φ15-30mm)多量	
SI-001SK-03				
第A層	10YR2/2	黒褐色土	バミス粒(φ1-7mm)少量,炭化粒(φ1-3mm)少量	
第B層	10YR4/3	にぶい黄褐色土	バミス粒(φ1-3mm)多量,P.B.(φ10-25mm)中量	
第C層	10YR1.7/1黒色土と10YR4/3にぶい黄褐色土の混合土		バミス粒(φ1-3mm)少量	
第D層	10YR1.7/1	黒色土	バミス粒(φ1-3mm)少量	
第E層	10YR1.7/1	黒色土	バミス粒(φ1-3mm)極多量,P.B.(φ10mm)少量	
第F層	10YR2/3黒褐色土と10YR4/3にぶい黄褐色土の混合土		バミス粒(φ2-3mm)少量	
第G層	10YR3/4暗褐色土と10YR5/6黄褐色土の混合土		バミス粒(φ3-5mm)極微量	
SI-001Pit17				
第A層	10YR2/3	黒褐色土	P.B.(φ10-35mm)混入	
SI-001Pit18				
第①層	10YR2/2	黒褐色土	バミス粒(φ1-7mm)中量,P.B.(φ10-15mm)少量	
第②層	10YR4/3	にぶい黄褐色土	バミス粒(φ3-5mm)多量,P.B.(φ10-15mm)少量,ローム粒(φ3-7mm)中量	
第③層	10YR7/6明黄褐色土ブロックとL.B.の混合土			
第④層	10YR2/3	黒褐色土	バミス粒(φ2-5mm)中量,ローム粒(φ2-3mm)少量,L.B.(φ25mm)極少量	
SP-0407				
第1層	10YR3/3	暗褐色土	バミス粒(φ3-5mm)少量,ローム粒(φ1-2mm)少量,炭化粒(φ1mm)微量	
第2層	10YR2/3	黒褐色土	P.B.(φ10-25mm)少量	
第3層	10YR2/3	黒褐色土	バミス粒(φ2-9mm)中量	
第4層	10YR2/2	黒褐色土	バミス粒(φ1-9mm)多量,P.B.(φ10-15mm)多量	
第5層	10YR3/4	暗褐色土	バミス粒(φ1-5mm)少量,ローム粒(φ1-9mm)中量,L.B.(φ10-30mm)中量	
SP-0411				
第1層	10YR2/3	黒褐色土	バミス粒(φ1-9mm)中量	
第2層	10YR3/4	暗褐色土		
SP-0412				
第1層	10YR2/2	黒褐色土	バミス粒(φ1-5mm)少量,ローム粒(φ1-5mm)微量,炭化粒少量,焼土粒(φ2mm)極微量	
第2層	10YR2/2	黒褐色土	バミス粒(φ1-5mm)少量,P.B.(φ50mm)極微量	
SI-003				
第A層	10YR2/2	黒褐色土	バミス粒・ブロック(φ1-50mm)中量,壁溝	
第B層	10YR2/3	黒褐色土	バミス粒(φ1-9mm)少量,炭化粒(φ1-5mm)少量,焼土粒(φ5mm)微量,壁溝	
第C層	10YR5/6	黄褐色土	P.B.(φ30-50mm)中量,10YR2/2黒褐色土中量,壁溝	
SP-0413				
第1層	10YR2/2	黒褐色土	バミス粒(φ1-3mm)少量	
第2層	7.5YR4/6褐色土と10YR2/2黒褐色土少量混入			
第3層	10YR2/2黒褐色土と10YR5/6黄褐色土少量混入			
SP-0414				
第1層	10YR2/2	黒褐色土	バミス粒(φ1-5mm)少量	
第2層	10YR2/2	黒褐色土	バミス粒(φ1-9mm)中量,P.B.(φ10mm)微量	
SP-0417				
第1層	10YR2/2	黒褐色土	バミス粒(φ1-5mm)微量,ローム粒(φ1-2mm)微量,炭化粒(φ1-2mm)中量	
第2層	10YR2/1	黒色土	バミス粒(φ1-5mm)少量,ローム粒(φ1-2mm)微量	
第3層	10YR5/6黄褐色土と10YR2/2黒褐色土少量混入			
第4層	10YR2/2黒褐色土と10YR5/6黄褐色土少量混入			
SI-003				
第a層	10YR3/3	暗褐色土	バミス粒(φ1-5mm)少量,P.B.(φ10-15mm)少量,壁溝	
第b層	10YR5/3	にぶい黄褐色土	バミス粒(φ1-9mm)中量,P.B.(φ10-15mm)中量,壁溝	
SP-0419				
第1層	10YR2/2	黒褐色土	バミス粒(φ1-9mm)中量,炭化粒少量	
第2層	10YR2/2	黒褐色土	バミス粒(φ1-3mm)少量	
第3層	10YR2/2	黒褐色土	バミス粒(φ1-9mm)多量,P.B.(φ10-15mm)少量	
第4層	10YR2/2	黒褐色土		
SP-0420				
第A層	10YR2/2	黒褐色土	バミス粒(φ1-3mm)少量,炭化粒微量,焼土粒(φ2mm)極微量	
SP-0421				
第A層	10YR3/4	暗褐色土	バミス粒(φ1-2mm)微量	
第B層	10YR3/3	暗褐色土		
SP-0422				
第1層	10YR2/2	黒褐色土	バミス粒(φ1-2mm)微量,ローム粒(φ5-9mm)少量,炭化粒微量	
第2層	10YR2/1	黒色土	バミス粒(φ1-5mm)少量,P.B.(φ10mm)極微量	
第3層	10YR2/2	黒褐色土	バミス粒(φ1-9mm)多量,炭化粒(φ1-2mm)少量,焼土粒(φ2-3mm)極微量	
第4層	10YR2/2	黒褐色土	バミス粒(φ1-3mm)微量,炭化粒少量	
第5層	10YR2/2	黒褐色土	バミス粒(φ1-3mm)少量	
SP-1103				
第1層	10YR2/3黒褐色土と10YR3/4暗褐色土の混合土		バミス粒(φ5-9mm)多量,P.B.(φ10-15mm)多量,炭化粒(φ1-5mm)微量	
第2層	10YR1.7/1	黒色土	バミス粒(φ1-5mm)微量	
SP-1104				
第1層	10YR2/3	黒褐色土	バミス粒(φ5-9mm)微量,L.B.(φ10-20mm)少量	
第2層	10YR1.7/1	黒色土	L.B.(φ10-15mm)微量	
SP-1105				
第1層	10YR3/3	暗褐色土	ローム粒(φ5-9mm)少量,L.B.(φ10-20mm)少量	
SP-1106				
第1層	10YR2/2	黒褐色土	P.B.(φ10-15mm)微量,炭化粒(φ1-5mm)微量	
第2層	10YR4/6	褐色土	バミス粒(φ1-5mm)微量,炭化粒(φ1-5mm)微量	

SP-1107				
第1層	10YR2/3	黒褐色土	バミス粒(φ5mm)微量,ローム粒(φ5-9mm)少量,L.B.(φ10-15mm)少量	
第2層	10YR3/3	暗褐色土	バミス粒(φ5-9mm)少量,P.B.(φ10-15mm)少量	
SP-1108				
第1層	10YR3/2	黒褐色土	バミス粒(φ5-9mm)少量,L.B.(φ10-20mm)微量,炭化粒(φ1-5mm)微量	
第2層	10YR3/3	暗褐色土	バミス粒(φ5-9mm)少量	
SP-1109				
第1層	10YR2/3	黒褐色土	バミス粒(φ5-9mm)少量	
第2層	10YR3/3	暗褐色土	P.B.(φ10-20mm)微量,焼土粒(φ5mm)微量	
第3層	10YR3/4	暗褐色土	バミス粒(φ5mm)多量	
第4層	10YR2/2	黒褐色土	バミス粒(φ5-9mm)少量,ローム粒(φ5-9mm)少量,炭化粒(φ1-5mm)微量	
SP-1110				
第1層	10YR2/2	黒褐色土	ローム粒(φ5-9mm)微量,焼土粒(φ5mm)微量	
第2層	10YR2/3黒褐色土と10YR3/3暗褐色土の混合土		バミス粒(φ5-9mm)中量,P.B.(φ10-15mm)中量	
SP-1111				
第1層	10YR2/3	黒褐色土	バミス粒(φ1-9mm)少量	
SP-1112				
第1層	10YR2/2	黒褐色土	バミス粒(φ5mm)微量,L.B.(φ10-20mm)微量	
SP-1113				
第1層	10YR2/3	黒褐色土	バミス粒(φ5-9mm)微量,焼土粒(φ5mm)微量	
SP-1270				
第a層	10YR2/3	黒褐色土	バミス粒(φ1-6mm)少量	
SI-002				
第1層	10YR3/2	黒褐色土	バミス粒(φ1-9mm)中量,P.B.(φ20-80mm)中量,L.B.(φ10-20mm)少量,炭化粒(φ1-9mm)少量,焼土粒(φ1-3mm)微量,砂混入	
第2層	10YR2/2	黒褐色土	バミス粒(φ1-9mm)中量,P.B.(φ20-100mm)中量,ローム粒(φ1-9mm)中量,L.B.(φ10-60mm)中量,炭化粒(φ1-9mm)中量,焼土粒(φ1-2mm)極微量	
第3層	10YR2/3	黒褐色土	バミス粒(φ1-9mm)少量,P.B.(φ10-60mm)少量,ローム粒(φ1-5mm)少量,炭化粒(φ1-9mm)中量,炭化物(φ10mm)混入,焼土粒(φ1-3mm)微量,焼土ブロック(φ10mm)混入	
第4層	10YR3/3	暗褐色土	バミス粒(φ1-9mm)少量,炭化粒(φ1-5mm)少量	
第5層	10YR3/1	黒褐色土	バミス粒(φ1-9mm)多量,P.B.(φ10-60mm)少量,ローム粒(φ1-9mm)中量,炭化粒(φ1-6mm)少量	
第6層	10YR2/3	黒褐色土	バミス粒(φ1-9mm)少量,P.B.(φ10-20mm)少量,炭化粒(φ1-9mm)少量,焼土粒(φ1-6mm)少量	
第7層	10YR2/3	黒褐色土	バミス粒(φ1-9mm)中量,炭化粒(φ1-6mm)少量	
第8層	10YR2/2	黒褐色土	バミス粒(φ1-5mm)少量,炭化粒(φ1-3mm)少量	
第9層	10YR2/2	黒褐色土	バミス粒(φ1-9mm)少量,P.B.(φ15mm)混入,炭化粒(φ1-6mm)少量	
第9'層	10YR5/8	黄褐色土	10YR3/2黒褐色土少量,L.B.層	
第10層	10YR2/3	黒褐色土	炭化粒(φ1-2mm)極微量,10YR4/4褐色土(φ10-30mm)少量,壁溝	
第11層	10YR3/3	暗褐色土	炭化粒(φ1-5mm)少量,L.B.層,貼床	
第12層	10YR2/3	黒褐色土	バミス粒(φ1-9mm)少量,炭化粒(φ1-9mm)少量,炭化物(φ10mm)混入,焼土粒(φ1-6mm)微量,貼床	
第13層	10YR3/3	暗褐色土	バミス粒(φ1-9mm)中量,ローム粒(φ1-5mm)少量,L.B.(φ10-15mm)少量,炭化粒(φ1-5mm)微量,貼床	
第14層	10YR5/6	黄褐色土	10YR2/2黒褐色土(φ10-50mm)中量,L.B.層,貼床	
第15層	10YR2/2	黒褐色土	バミス粒(φ1-9mm)少量,P.B.(φ10-15mm)少量,ローム粒(φ1-9mm)少量,炭化粒(φ1-3mm)微量	
第16層	10YR2/2	黒褐色土	バミス粒(φ1-3mm)少量,P.B.(φ20-40mm)少量,炭化粒(φ1-6mm)少量	
SI-002Pit15				
第A層	10YR2/3	黒褐色土	バミス粒(φ1-9mm)少量,ローム粒(φ1-9mm)多量,L.B.(φ10-30mm)中量,炭化粒(φ1-2mm)微量	
第B層	10YR2/2	黒褐色土	バミス粒(φ1-9mm)少量,L.B.(φ10-20mm)少量	
SI-002Pit16				
第a層	10YR2/3	黒褐色土	バミス粒(φ1-9mm)少量,P.B.(φ10-25mm)少量,L.B.(φ30mm)混入,炭化粒(φ1-4mm)少量	
SP-1280				
第1層	10YR3/2	黒褐色土	バミス粒(φ1-6mm)少量,炭化粒(φ2-3mm)微量,焼土粒(φ1-3mm)微量	
SP-1281				
第1層	10YR3/3	暗褐色土	バミス粒(φ1-9mm)少量,P.B.(φ20-40mm)少量,炭化粒(φ1-3mm)微量	
第2層	10YR4/3	にぶい黄褐色土	バミス粒(φ1-9mm)中量,P.B.(φ10-30mm)少量,炭化粒(φ1-4mm)少量	
第3層	10YR2/2	黒褐色土	バミス粒(φ1-7mm)少量,炭化粒(φ2-3mm)微量	
第4層	10YR2/3	黒褐色土	バミス粒(φ1-9mm)少量,炭化粒(φ1-2mm)微量	
SP-1289				
第1層	10YR3/2	黒褐色土	ローム粒(φ1-9mm)少量,炭化粒(φ1-3mm)少量,焼土粒(φ1-2mm)微量	
第2層	10YR3/3	暗褐色土	バミス粒(φ1-3mm)少量,ローム粒(φ1-2mm)微量,炭化粒(φ1-5mm)少量,焼土粒(φ1-3mm)微量	
SPa-001				
第1層	10YR2/3黒褐色土と10YR2/1黒色土の混合土		10YR3/4暗褐色土粒(φ3-9mm)中量	
第2層	10YR2/1	黒色土	バミス粒(φ1-5mm)微量	
第3層	10YR2/1	黒色土	バミス粒(φ1-2mm)微量	
SI-001				
第a層	10YR2/2	黒褐色土	バミス粒(φ1-3mm)中量	
第b層	10YR2/1	黒色土	バミス粒(φ1-5mm)少量	
第c層	10YR2/1	黒色土		
SPa-002				
第1層	10YR2/3	黒褐色土	バミス粒(φ1-5mm)中量,炭化粒(φ1-3mm)微量	
第2層	10YR5/8	黄褐色土	P.B.層	

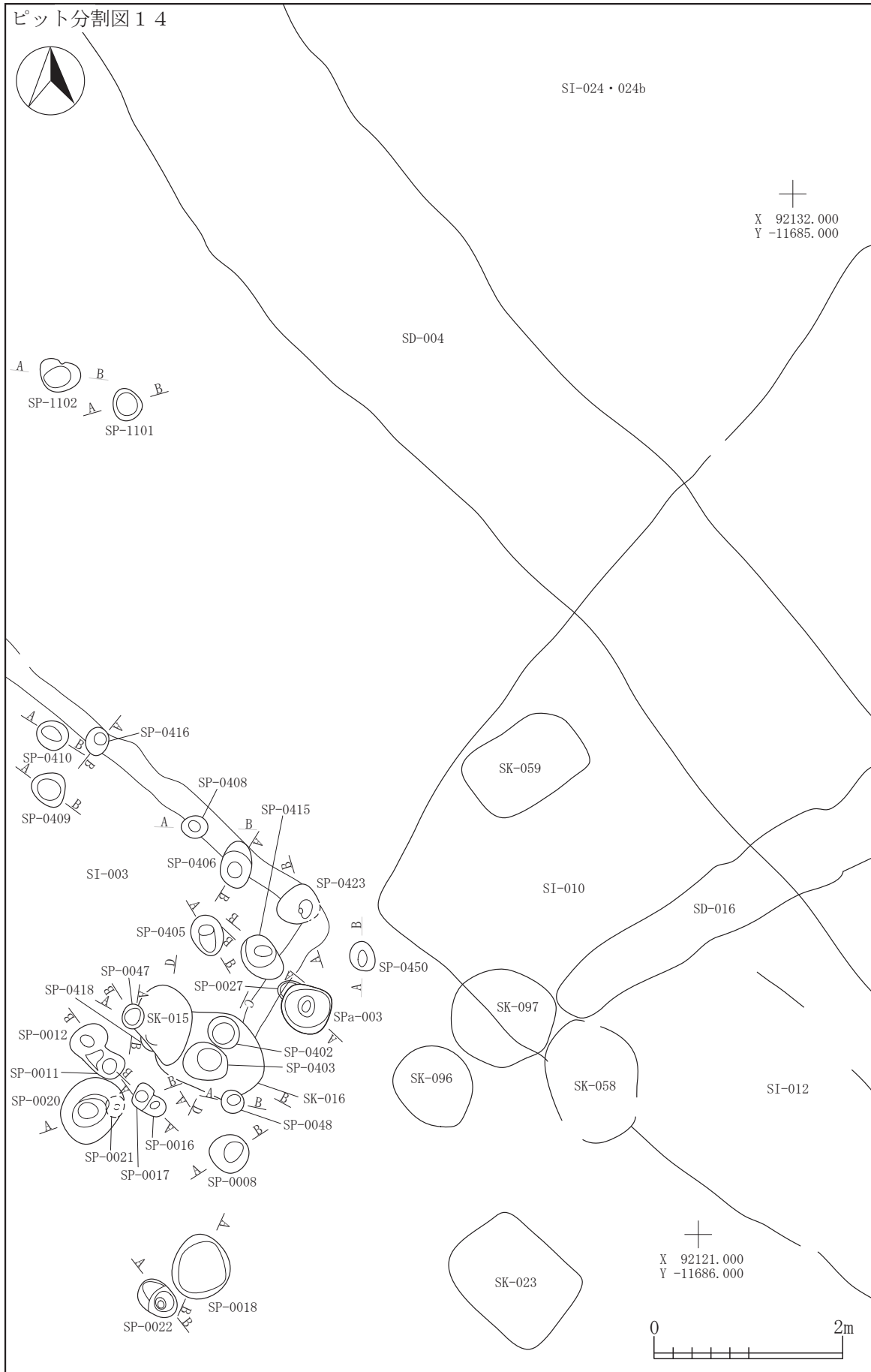

I-7
SP

図 2-441 ピット -29

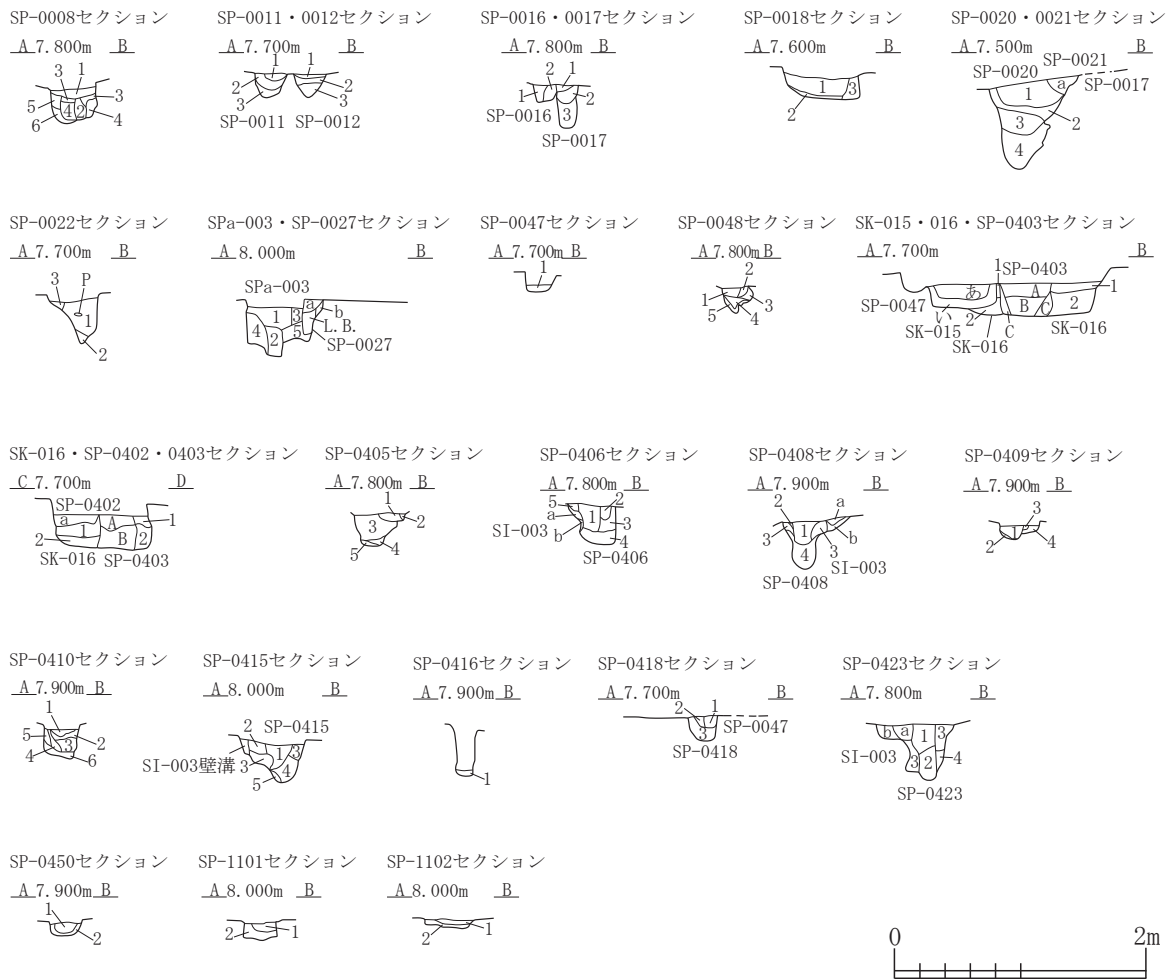

SP-0008	第1層 10YR2/2	黒褐色土	バミス粒(φ1-9mm)多量,P.B.(φ10-15mm)多量
	第2層 10YR2/3	黒褐色土	バミス粒(φ1-5mm)少量
	第3層 10YR3/4	暗褐色土	バミス粒(φ1-9mm)極多量
	第4層 10YR3/4	暗褐色土	バミス粒(φ2-9mm)極多量,P.B.(φ10-35mm)極多量
	第5層 10YR2/3	黒褐色土	バミス粒(φ1-9mm)中量
	第6層 10YR5/4	にぶい黄褐色土	
SP-0011	第1層 10YR2/3	黒褐色土	バミス粒(φ1-3mm)多量,炭化粒(φ1-2mm)少量
	第2層 10YR2/2	黒褐色土	バミス粒(φ1-3mm)少量
	第3層 10YR2/2	黒褐色土	バミス粒(φ1-9mm)中量,P.B.(φ10-30mm)中量
SP-0012	第1層 10YR2/3	黒褐色土	バミス粒(φ3-9mm)中量,P.B.(φ10-20mm)中量
	第2層 10YR2/2	黒褐色土	バミス粒(φ1-3mm)少量,10YR4/4褐色土ブロック(φ30mm)微量
	第3層 10YR2/1	黒色土	バミス粒(φ1-3mm)少量
SP-0016	第1層 10YR2/2	黒褐色土	バミス粒(φ1-5mm)少量
	第2層 10YR3/3	暗褐色土	バミス粒(φ2-9mm)多量,P.B.(φ10-15mm)多量
SP-0017	第1層 10YR2/2	黒褐色土	バミス粒(φ1-3mm)少量,炭化粒(φ1-2mm)微量
	第2層 10YR2/2	黒褐色土	バミス粒(φ1-3mm)少量,10YR4/4褐色土ブロック(φ15mm)微量
	第3層 10YR2/2	黒褐色土	バミス粒(φ1-5mm)少量
SP-0018	第1層 10YR2/2	黒褐色土	バミス粒(φ1-7mm)中量,炭化粒(φ2mm)微量,L.B.(φ30mm)極微量,炭化粒(φ2mm)微量,炭化物少量
	第2層 10YR1.7/1	黒色土	P.B.(φ10mm)少量
	第3層 10YR1.7/1	黒色土	バミス粒(φ1-5mm)多量,ローム粒(φ7mm)極微量
SP-0020	第1層 10YR2/1黒色土と10YR2/3黒褐色土の混合土		バミス粒(φ1-9mm)中量,P.B.(φ10-50mm)中量,L.B.(φ30mm)微量
	第2層 10YR2/1	黒色土	P.B.(φ10-30mm)中量
	第3層 10YR3/4	暗褐色土	バミス粒(φ1-9mm)多量,P.B.(φ10-50mm)多量
	第4層 10YR3/1	黒色土	バミス粒(φ1-9mm)多量,P.B.(φ10-40mm)中量
SP-0021	第a層 10YR2/3	黒褐色土	バミス粒(φ1-9mm)少量,P.B.(φ20mm)極微量
SP-0022	第1層 10YR2/1	黒色土	バミス粒(φ1-5mm)中量
	第2層 10YR2/2	黒褐色土	P.B.(φ10-20mm)中量,焼土粒(φ5mm)極微量
	第3層 10YR2/2	黒褐色土	バミス粒(φ1-9mm)多量,P.B.(φ10-20mm)少量
SP-0027	第a層 10YR2/3	黒褐色土	バミス粒(φ1-7mm)少量,炭化粒(φ1-2mm)少量
	第b層 10YR2/3	黒褐色土	バミス粒(φ1-3mm)中量

SPa-003	第1層 10YR2/3	黒褐色土	バミス粒(φ1-9mm)多量,炭化粒(φ1-3mm)少量
	第2層 10YR2/3	黒褐色土	バミス粒(φ1-9mm)多量,P.B.(φ10-20mm)中量,炭化粒(φ1-3mm)少量
	第3層 10YR2/2	黒褐色土	バミス粒(φ1-5mm)少量,P.B.(φ10-35mm)微量,炭化粒(φ1-3mm)少量
	第4層 10YR2/2	黒褐色土	バミス粒(φ1-3mm)中量
	第5層 10YR2/2	黒褐色土	バミス粒(φ1-5mm)少量,P.B.(φ10-30mm)少量
SP-0047	第1層 10YR2/2	黒褐色土	バミス粒(φ1-3mm)微量,P.B.(φ10-15mm)微量
SP-0048	第1層 10YR2/2	黒褐色土	バミス粒(φ1-3mm)少量,炭化粒(φ1-3mm)微量
	第2層 10YR2/3	黒褐色土	バミス粒(φ1-2mm)微量,焼土粒(φ2mm)極微量
	第3層 10YR2/2	黒褐色土	バミス粒(φ1-2mm)微量
	第4層 10YR2/2	黒褐色土	バミス粒(φ1-5mm)中量
	第5層 10YR5/6黄褐色土(バミス層)に10YR2/2黒褐色土少量混入		
SP-0402	第a層 10YR2/3	黒褐色土	バミス粒(φ1-9mm)多量,炭化粒(φ3mm)少量,炭化物少量,焼土粒(φ5mm)極微量
SP-0403	第A層 10YR2/2	黒褐色土	バミス粒(φ1-5mm)微量,炭化粒(φ2-5mm)少量,焼土粒(φ2mm)極微量
	第B層 10YR2/2黒褐色土に7.5YR3/4暗褐色土少量混入		バミス粒(φ1-5mm)少量,焼土粒(φ2-5mm)微量
	第C層 10YR2/2	黒褐色土	バミス粒(φ1-3mm)微量
SK-015	第a層 10YR2/2	黒褐色土	バミス粒(φ1-3mm)少量,ローム粒(φ2mm)微量,炭化粒(φ2-3mm)少量
	第b層 10YR2/2黒褐色土と7.5YR3/4暗褐色土の混合土		バミス粒(φ1-3mm)少量,ローム粒(φ2-5mm)微量,炭化物少量混入
SK-016	第1層 10YR2/2黒褐色土に7.5YR3/4暗褐色土少量混入		バミス粒(φ1-3mm)少量,ローム粒(φ3-5mm)微量,炭化物多量,焼土粒(φ1-5mm)少量
	第2層 10YR2/2黒褐色土と7.5YR3/4暗褐色土混合土		バミス粒(φ1-9mm)中量,P.B.(φ10-20mm)少量
SP-0405	第1層 10YR2/3	黒褐色土	バミス粒(φ1-5mm)多量,炭化粒(φ1-2mm)少量
	第2層 10YR2/3	黒褐色土	バミス粒(φ2-9mm),P.B.(φ10-20mm)混入
	第3層 10YR2/1	黒色土	バミス粒(φ1-5mm)中量
	第4層 10YR2/1	黒色土	バミス粒(φ1-3mm)少量
	第5層 10YR2/1	黒色土	バミス粒(φ2-9mm)中量

SP-0406			
第1層	10YR2/2	黒褐色土	バミス粒($\phi 1-3\text{mm}$)微量,ローム粒($\phi 1-9\text{mm}$)少量,L.B. ($\phi 10-15\text{mm}$)微量,炭化粒多量,炭化物($\phi 10\text{mm}$)極微量,焼土粒($\phi 2\text{mm}$)極微量
第2層	10YR2/2	黒褐色土	バミス粒($\phi 1-3\text{mm}$)極微量,炭化粒少量
第3層	10YR2/2	黒褐色土	バミス粒($\phi 1-3\text{mm}$)極微量,ローム粒($\phi 1-5\text{mm}$)少量,炭化物($\phi 10\text{mm}$)極微量
第4層	10YR2/2	黒褐色土	バミス粒($\phi 1-3\text{mm}$)極微量,ローム粒($\phi 1-5\text{mm}$)多量
第5層	10YR2/2	黒褐色土	バミス粒($\phi 1-3\text{mm}$)極微量,ローム粒($\phi 1-5\text{mm}$)極微量
SI-003			
第a層	10YR2/2	黒褐色土	バミス粒($\phi 1-5\text{mm}$)微量,ローム粒($\phi 2-3\text{mm}$)微量,炭化粒($\phi 1-2\text{mm}$)少量,焼土粒($\phi 2\text{mm}$)極微量,壁溝
第b層	10YR2/2黒褐色土と10YR5/6黄褐色土の混合土		バミス粒($\phi 1-3\text{mm}$)微量,炭化粒($\phi 1-2\text{mm}$)少量,壁溝
SP-0408			
第1層	10YR2/2	黒褐色土	バミス粒($\phi 1-9\text{mm}$)中量,P.B. ($\phi 10-15\text{mm}$)中量,炭化粒($\phi 1-3\text{mm}$)少量,焼土粒($\phi 1-2\text{mm}$)微量
第2層	10YR2/2	黒褐色土	バミス粒($\phi 1-5\text{mm}$)中量,ローム粒($\phi 2-7\text{mm}$)微量
第3層	10YR4/4	褐色土	バミス粒($\phi 1-9\text{mm}$)多量,P.B. ($\phi 10-20\text{mm}$)多量
第4層	10YR5/6	黄褐色土	P.B. ($\phi 10-50\text{mm}$)多量,L.B. ($\phi 10-50\text{mm}$)多量
SP-0409			
第1層	10YR2/3	黒褐色土	バミス粒($\phi 1-3\text{mm}$)少量,炭化粒微量
第2層	10YR5/6黄褐色土と10YR2/2黒褐色土の混合土		
第3層	10YR3/3暗褐色土と10YR5/6黄褐色土の混合土		バミス粒($\phi 1-2\text{mm}$)微量
第4層	10YR3/3	暗褐色土	バミス粒($\phi 1-2\text{mm}$)微量
SP-0410			
第1層	10YR3/3	暗褐色土	バミス粒($\phi 1-3\text{mm}$)中量,炭化粒微量
第2層	10YR2/3	黒褐色土	バミス粒($\phi 1-3\text{mm}$)少量,焼土粒($\phi 2\text{mm}$)極微量
第3層	10YR2/2	黒褐色土	バミス粒($\phi 1-9\text{mm}$)多量
第4層	10YR2/2	黒褐色土	バミス粒($\phi 1-5\text{mm}$)微量
第5層	10YR2/2	黒褐色土	バミス粒($\phi 1-9\text{mm}$)少量,P.B. ($\phi 10-15\text{mm}$)微量
第6層	10YR4/6褐色土に10YR2/2黒褐色土少量混入		
SP-0415			
第1層	10YR2/2	黒褐色土	バミス粒($\phi 1-7\text{mm}$)中量,炭化粒($\phi 1-4\text{mm}$)微量,焼土粒($\phi 1-3\text{mm}$)微量
第2層	10YR2/2	黒褐色土	バミス粒($\phi 1-7\text{mm}$)中量,炭化粒($\phi 1-2\text{mm}$)微量
第3層	10YR3/3	暗褐色土	バミス粒($\phi 1-9\text{mm}$)極多量,P.B. ($\phi 10\text{mm}$)極多量
第4層	10YR2/3	黒褐色土	バミス粒($\phi 1-9\text{mm}$)中量,P.B. ($\phi 10-20\text{mm}$)中量
第5層	7.5YR5/6	明褐色土	L.B.層
SP-0416			
第1層	10YR2/2黒褐色土と10YR5/6黄褐色土の混合土		
SP-0418			
第1層	10YR2/2黒褐色土に10YR5/6黄褐色土微量混入		バミス粒($\phi 1-2\text{mm}$)少量,炭化粒($\phi 1-2\text{mm}$)少量
第2層	10YR2/2黒褐色土と10YR5/6黄褐色土の混合土		バミス粒($\phi 1-3\text{mm}$)少量
第3層	10YR2/2	黒褐色土	バミス粒($\phi 1-3\text{mm}$)少量,炭化粒($\phi 1-2\text{mm}$)少量,焼土粒($\phi 1\text{mm}$)極微量
SP-0423			
第1層	10YR2/2	黒褐色土	バミス粒($\phi 1-3\text{mm}$)少量,ローム粒($\phi 1-3\text{mm}$)少量,炭化粒($\phi 2-3\text{mm}$)少量
第2層	10YR2/2	黒褐色土	バミス粒($\phi 1-3\text{mm}$)少量
第3層	10YR2/2	黒褐色土	バミス粒($\phi 1-9\text{mm}$)少量,ローム粒($\phi 1-9\text{mm}$)少量,炭化粒($\phi 2-3\text{mm}$)少量
第4層	10YR2/2黒褐色土と10YR5/6黄褐色土の混合土		バミス粒($\phi 1-2\text{mm}$)微量
SP-0450			
第1層	10YR2/3	黒褐色土	バミス粒($\phi 1-9\text{mm}$)少量,ローム粒($\phi 1-2\text{mm}$)少量,炭化粒($\phi 2\text{mm}$)少量
第2層	10YR3/3暗褐色土と10YR4/6褐色土の混合土		バミス粒($\phi 1-3\text{mm}$)少量,炭化粒微量
SP-1101			
第1層	10YR2/3	黒褐色土	バミス粒($\phi 3-9\text{mm}$)少量,P.B. ($\phi 10-15\text{mm}$)少量,炭化粒($\phi 1-5\text{mm}$)微量
第2層	10YR3/3	暗褐色土	バミス粒($\phi 1-5\text{mm}$)微量,ローム粒($\phi 5-9\text{mm}$)少量,L.B. ($\phi 10-25\text{mm}$)少量
SP-1102			
第1層	10YR2/3	黒褐色土	バミス粒($\phi 5\text{mm}$)微量,炭化粒($\phi 1-5\text{mm}$)微量
第2層	10YR3/4	暗褐色土	ローム粒($\phi 5-9\text{mm}$)少量



図 2-443 ピット -31



SP-0210	第1層	10YR3/2	黒褐色土	バミス粒(φ1-9mm)少量,炭化粒(φ1-3mm)微量,焼土粒(φ2-3mm)極微量	第2層	10YR2/2	黒褐色土	バミス粒(φ1-9mm)少量,ローム粒(φ1-6mm)少量,炭化粒(φ1-3mm)極微量	
	第2層	10YR3/2	黒褐色土	バミス粒(φ1-9mm)中量,P.B.(φ10-20mm)少量,炭化粒(φ1-3mm)極微量	第3層	10YR2/2	黒褐色土	バミス粒(φ1-9mm)微量,ローム粒(φ1-9mm)少量,L.B.(φ10-50mm)中量,炭化粒(φ1-5mm)極微量	
SP-0211	第1層	10YR3/2	黒褐色土	バミス粒(φ1-3mm)少量	第4層	10YR2/2	黒褐色土	バミス粒(φ1-5mm)微量,炭化粒(φ1-2mm)極微量	
	第2層	10YR2/2	黒褐色土	バミス粒(φ1-6mm)少量,炭化粒(φ1-2mm)極微量	第5層	10YR2/1	黒色土	バミス粒(φ1-9mm)中量,P.B.(φ10-30mm)多量,ローム粒(φ5-9mm)少量	
SP-0212	第1層	10YR4/3	にぶい黄褐色土	バミス粒(φ1-5mm)少量,炭化粒(φ1-2mm)極微量	SP-0245	第A層	10YR2/2	黒褐色土	バミス粒(φ1-5mm)少量,炭化粒(φ1-3mm)微量,焼土粒(φ1-2mm)極微量
	第2層	10YR4/3	にぶい黄褐色土	バミス粒(φ1-5mm)微量,P.B.(φ10-40mm)中量	第B層	10YR2/2	黒褐色土	バミス粒(φ1-9mm)中量,炭化粒(φ1-3mm)微量	
SP-0213	第1層	10YR2/2	黒褐色土	バミス粒(φ1-3mm)少量,炭化粒(φ1-2mm)極微量	第C層	10YR3/2	黒褐色土	バミス粒(φ1-9mm)中量,P.B.(φ10-30mm)少量,炭化粒(φ1-2mm)極微量	
	第2層	10YR3/2	黒褐色土	バミス粒(φ1-5mm)中量	SP-0246	第a層	10YR2/1	黒色土	バミス粒(φ1-3mm)微量
SP-0214	第1層	10YR2/1	黒色土	バミス粒(φ1-3mm)極微量	第b層	10YR2/2	黒褐色土	バミス粒(φ1-6mm)少量	
	第2層	10YR3/2	黒褐色土	バミス粒(φ1-9mm)少量,炭化粒(φ1-3mm)微量	第c層	10YR2/1	黒色土	バミス粒(φ1-5mm)微量,P.B.(φ10-20mm)微量	
	第3層	10YR2/2	黒褐色土	バミス粒(φ1-9mm)少量,炭化粒(φ1-2mm)極微量	SP-0247	第1層	10YR3/3	暗褐色土	バミス粒(φ1-9mm)少量,P.B.(φ10-30mm)微量,炭化粒(φ1-5mm)微量
SP-0215	第1層	10YR2/1	黒色土	バミス粒(φ1-9mm)中量,P.B.(φ10-30mm)少量	第2層	10YR3/2	黒褐色土	バミス粒(φ1-9mm)中量,炭化粒(φ1-3mm)極微量	
	第2層	10YR3/2	黒褐色土	バミス粒(φ1-9mm)多量,炭化粒(φ1-2mm)極微量	第3層	10YR3/3	暗褐色土	バミス粒(φ1-9mm)中量,P.B.(φ10-25mm)中量,ローム粒(φ1-9mm)少量,炭化粒(φ1-3mm)極微量	
SP-0220	第1層	10YR4/3	にぶい黄褐色土	バミス粒(φ1-9mm)中量,炭化粒(φ1-3mm)極微量	SP-0551	第1層	10YR2/2	黒褐色土	バミス粒(φ1-7mm)少量
SP-0244	第1層	10YR2/2	黒褐色土と10YR2/1黒色土の混合土	バミス粒(φ1-9mm)少量,ローム粒(φ1-9mm)少量,L.B.(φ10-25mm)微量,炭化粒(φ1-5mm)微量,焼土粒(φ1-2mm)極微量	第2層	10YR2/2	黒褐色土	バミス粒(φ1-5mm)少量	
					第a層	10YR2/2	黒褐色土	バミス粒(φ1-5mm)少量,炭化粒(φ1-3mm)中量	
					第i層	10YR2/2	黒褐色土	バミス粒(φ1-5mm)多量	
					第j層	10YR3/2	黒褐色土	バミス粒(φ1-3mm)少量	

図 2-444 ピット -32

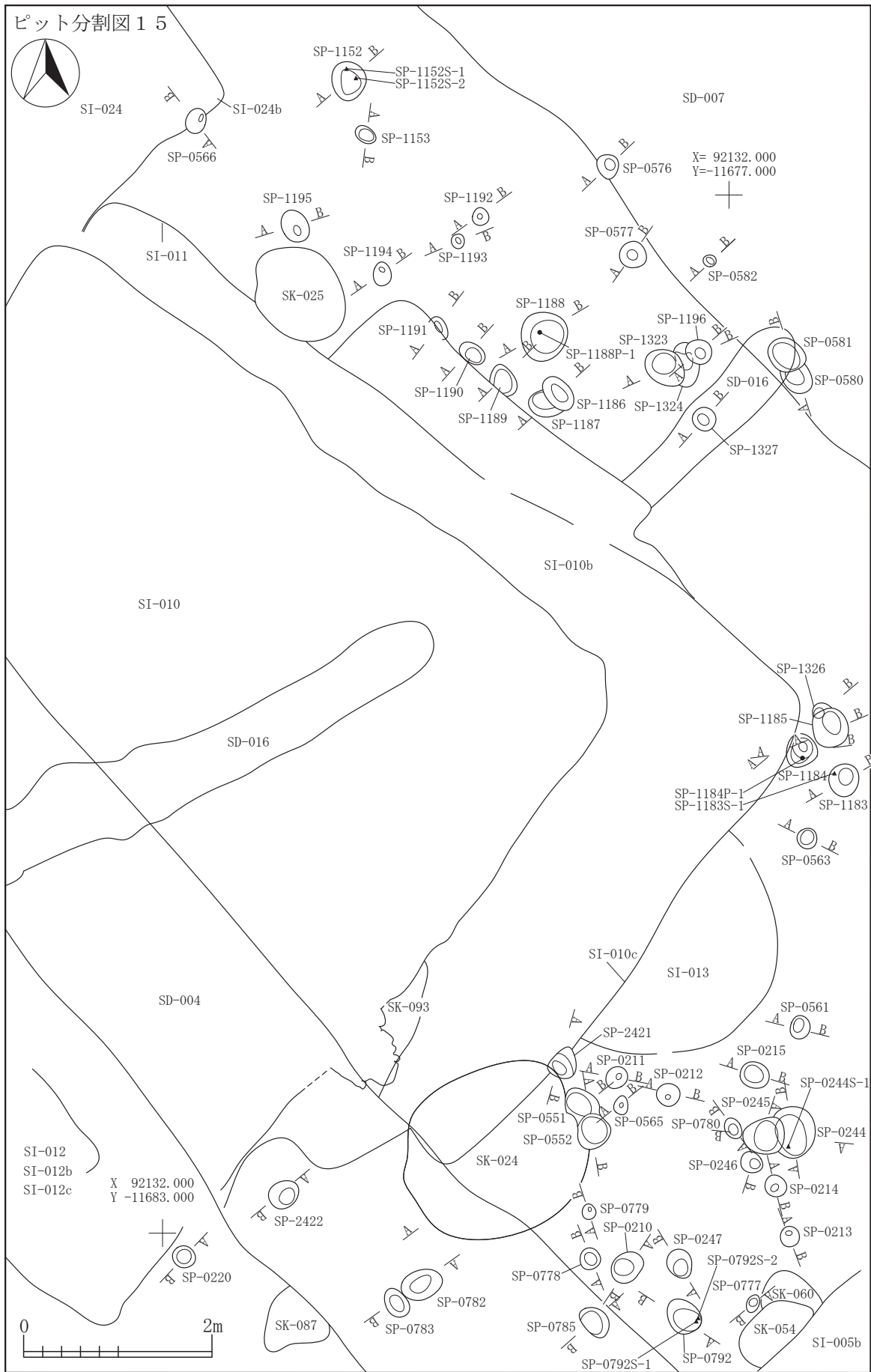
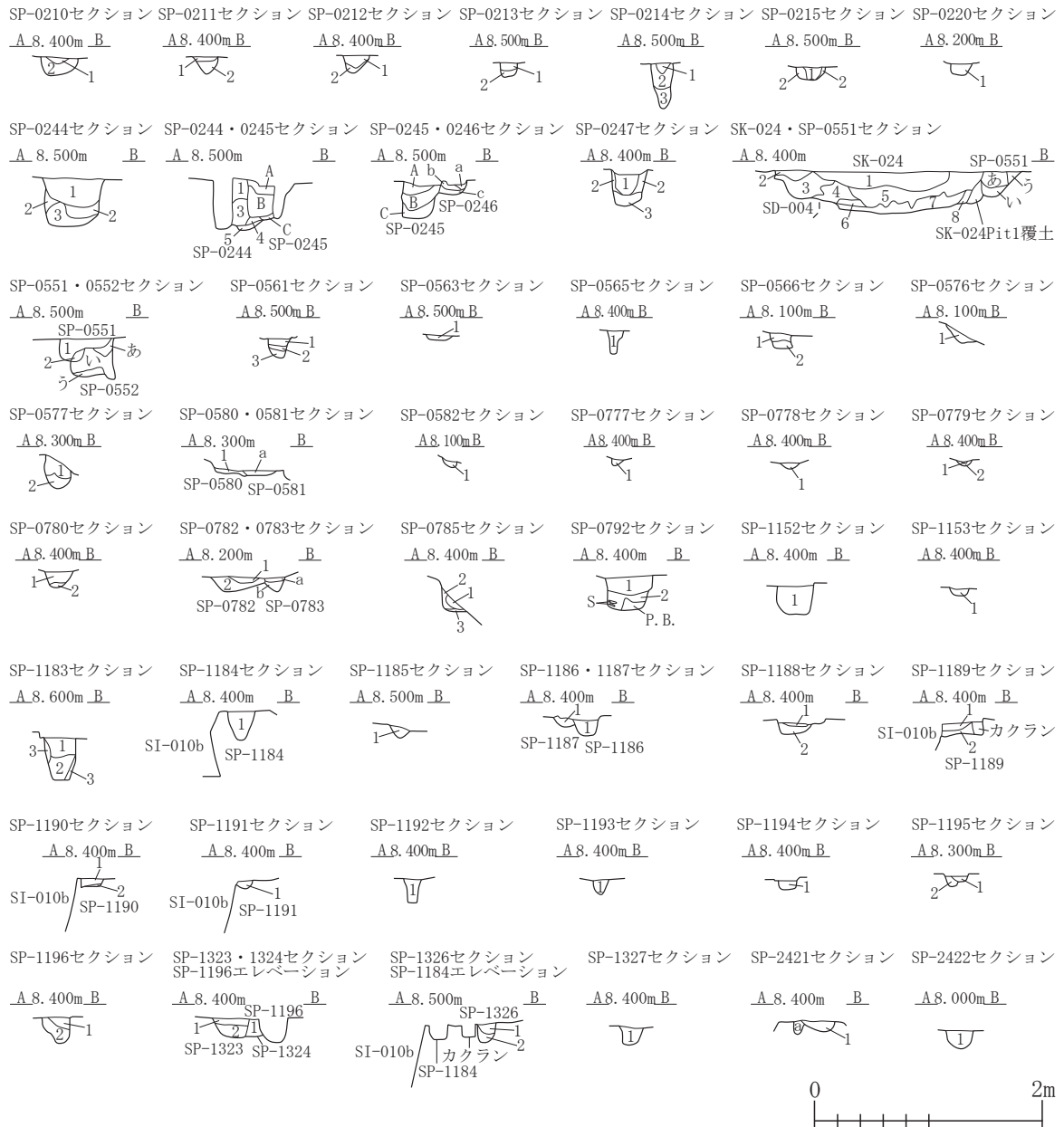
SK-024					SP-1188				
第1層	10YR3/2	黒褐色土	バミス粒(φ1-5mm)少量,P.B.(φ10-15mm)極微量,ローム粒(φ2-5mm)中量,炭化粒(φ1-2mm)少量,焼土粒(φ1mm)微量		第1層	10YR2/3	黒褐色土	ローム粒(φ1-3mm)微量	
第2層	10YR2/3	黒褐色土	バミス粒(φ3-9mm)中量,P.B.(φ10mm)中量,L.B.(φ30-80mm)中量		第2層	10YR3/3	暗褐色土	ローム粒(φ1-3mm)微量	
第3層	10YR2/3	黒褐色土	P.B.(φ10-250mm)多量,ローム粒(φ3-9mm)中量,L.B.(φ10-20mm)中量,焼土粒(φ3-4mm)微量		SP-1189				
第4層	10YR2/2	黒褐色土	バミス粒(φ1-9mm)多量,P.B.(φ10mm)多量,焼土粒(φ1-5mm)中量		第1層	10YR2/3	黒褐色土	ローム粒(φ3-5mm)微量	
第5層	10YR2/2	黒褐色土	バミス粒(φ1-9mm)多量,P.B.(φ10-100mm)多量,焼土粒(φ1-7mm)中量		第2層	10YR3/3	暗褐色土	ローム粒(φ1-3mm)微量	
第6層	10YR2/2	黒褐色土	バミス粒(φ1-9mm)多量,P.B.(φ10-20mm)多量,焼土粒(φ1-7mm)中量		SP-1190				
第7層	10YR5/6	黄褐色土	P.B.(φ10-100mm)極多量,L.B.(φ10-20mm)少量		第1層	10YR2/3	黒褐色土	ローム粒(φ1-3mm)微量,炭化粒(φ1-3mm)微量	
第8層	10YR5/6	黄褐色土	P.B.層		第2層	10YR4/2	灰黄褐色土	L.B.(φ20-25mm)中量,炭化粒(φ1-2mm)微量	
SP-0552					SP-1191				
第a層	10YR2/2	黒褐色土	バミス粒(φ1-3mm)中量		第1層	10YR2/3	黒褐色土	ローム粒(φ3-5mm)微量	
第i層	10YR2/3	黒褐色土	バミス粒(φ1-9mm)多量,P.B.(φ10-15mm)多量		SP-1192				
第j層	10YR2/1	黒色土			第1層	10YR2/3	黒褐色土	ローム粒(φ1-3mm)微量,炭化粒(φ1-3mm)微量	
SP-0561					SP-1193				
第1層	10YR2/3	黒褐色土	バミス粒(φ3-5mm)少量,炭化粒(φ3-5mm)少量		第1層	10YR2/2	黒褐色土	ローム粒(φ1-3mm)微量	
第2層	10YR3/2	黒褐色土	炭化粒(φ1-3mm)少量		SP-1194				
第3層	10YR4/3	にぶい黄褐色土	バミス粒(φ1-9mm)中量,ローム粒(φ1-9mm)中量		第1層	10YR2/3	黒褐色土	ローム粒(φ1-3mm)少量,焼土粒(φ1-3mm)微量	
SP-0563					SP-1195				
第1層	10YR3/2	黒褐色土	バミス粒(φ1-5mm)少量,炭化粒(φ5mm)少量		第1層	10YR2/3	黒褐色土	ローム粒(φ3-5mm)少量	
SP-0565					第2層	10YR2/2	黒褐色土	ローム粒(φ3-5mm)少量	
第1層	10YR4/4	褐色土	バミス粒(φ1-5mm)少量		SP-1323				
SP-0566					第1層	10YR2/3	黒褐色土	ローム粒(φ3-5mm)微量	
第1層	10YR2/3	黒褐色土	ローム粒(φ1-9mm)中量,炭化粒(φ2-3mm)少量,焼土粒(φ2-4mm)中量		第2層	10YR3/3	暗褐色土	ローム粒(φ1-3mm)少量	
第2層	10YR4/4	褐色土	バミス粒(φ2-3mm)少量		SP-1324				
SP-0576					第1層	10YR3/3	暗褐色土	ローム粒(φ3-9mm)微量	
第1層	10YR2/1	黒色土	ローム粒(φ1-9mm)少量		SP-1326				
SP-0577					第1層	10YR2/3	黒褐色土	ローム粒(φ3-5mm)微量	
第1層	10YR2/2	黒褐色土	バミス粒(φ1-5mm)中量,ローム粒(φ5-9mm)少量,L.B.(φ10-12mm)少量		第2層	10YR3/3	暗褐色土	ローム粒(φ1-3mm)微量	
第2層	10YR2/2	黒褐色土	ローム粒(φ3-9mm)微量,L.B.(φ10mm)微量		SP-1327				
SP-0580					第1層	10YR2/3	黒褐色土	ローム粒(φ3-5mm)微量	
第1層	10YR1.7/1	黒色土	バミス粒(φ1-3mm)少量,L.B.(φ30mm)極多量		SP-2421				
SP-0581					第1層	10YR2/3	黒褐色土	バミス粒(φ3-9mm)多量,P.B.(φ10-30mm)多量,炭化粒(φ2-3mm)少量	
第a層	10YR1.7/1	黒色土	バミス粒(φ1-5mm)少量,ローム粒(φ2-9mm)中量,L.B.(φ10-12mm)中量,炭化粒(φ1-3mm)少量,焼土粒(φ5-7mm)微量		第a層	10YR2/3	黒褐色土	バミス粒(φ2-9mm)少量,P.B.(φ10-15mm)少量,焼土粒(φ1mm)微量	
SP-0582					SP-2422				
第1層	10YR4/4	褐色土	バミス粒(φ3-9mm)少量,P.B.(φ10mm)少量,ローム粒(φ3-9mm)中量,L.B.(φ10-15mm)中量		第1層	10YR2/2	黒褐色土	バミス粒(φ1-9mm)少量,ローム粒(φ1-9mm)少量,焼土粒(φ2-3mm)微量	
SP-0777									
第1層	10YR2/2	黒褐色土	バミス粒(φ1-5mm)少量,炭化粒(φ1-2mm)極微量						
SP-0778									
第1層	10YR2/2	黒褐色土	バミス粒(φ1-3mm)微量,炭化粒(φ1-2mm)極微量						
SP-0779									
第1層	10YR2/2	黒褐色土	バミス粒(φ1-3mm)微量						
第2層	10YR4/3	にぶい黄褐色土	バミス粒(φ1-5mm)少量,炭化粒(φ1-2mm)極微量						
SP-0780									
第1層	10YR3/2	黒褐色土	バミス粒(φ1-5mm)少量,炭化粒(φ1-3mm)微量						
第2層	10YR5/4	にぶい黄褐色土	バミス粒(φ1-9mm)微量,ローム粒(φ5-9mm)少量						
SP-0782									
第1層	10YR3/3	暗褐色土	バミス粒(φ1-9mm)微量,炭化粒(φ1-5mm)微量,焼土粒(φ1-5mm)微量						
第2層	10YR4/3	にぶい黄褐色土	ローム粒(φ1-9mm)少量,L.B.(φ10-20mm)少量,焼土粒(φ1-5mm)微量						
SP-0783									
第a層	10YR3/3	暗褐色土	バミス粒(φ1-9mm)少量,炭化粒(φ1-3mm)微量,焼土粒(φ1-3mm)微量						
第b層	10YR4/3	にぶい黄褐色土	バミス粒(φ1-9mm)少量,ローム粒(φ1-9mm)少量						
SP-0785									
第1層	10YR3/2	黒褐色土	バミス粒(φ1-9mm)中量,炭化粒(φ1-2mm)極微量						
第2層	10YR4/3	にぶい黄褐色土	バミス粒(φ1-9mm)少量,炭化粒(φ1-2mm)極微量						
第3層	10YR2/2	黒褐色土	バミス粒(φ1-5mm)微量,炭化粒(φ1-3mm)微量						
SP-0792									
第1層	10YR2/2	黒褐色土	バミス粒(φ1-9mm)微量,炭化粒(φ1-2mm)極微量						
第2層	10YR3/2	黒褐色土	バミス粒(φ1-9mm)少量						
SP-1152									
第1層	10YR2/1	黒色土	ローム粒(φ3-9mm)少量,L.B.(φ10-30mm)少量,炭化粒(φ3mm)微量						
SP-1153									
第1層	10YR2/2	黒褐色土	ローム粒(φ1-3mm)微量,炭化粒(φ3mm)微量						
SP-1183									
第1層	10YR2/3	黒褐色土	ローム粒(φ5-9mm)少量,L.B.(φ10-50mm)少量						
第2層	10YR2/2	黒褐色土	ローム粒(φ5-9mm)少量						
第3層	10YR2/2	黒褐色土	ローム粒(φ5-9mm)中量,L.B.(φ10-20mm)中量,焼土粒(φ3-5mm)微量						
SP-1184									
第1層	10YR2/2	黒褐色土	ローム粒(φ5-9mm)少量,L.B.(φ10-20mm)少量,焼土粒(φ3-5mm)微量						
SP-1185									
第1層	10YR2/2	黒褐色土	ローム粒(φ3-5mm)少量						
SP-1186									
第1層	10YR3/3暗褐色土と10YR4/6褐色土の混合土		ローム粒(φ5-9mm)微量,焼土粒(φ1-3mm)微量						
SP-1187									
第1層	10YR2/3	黒褐色土	ローム粒(φ1-3mm)少量						



図 2-445 ピット -33



図 2-446 ピット -34

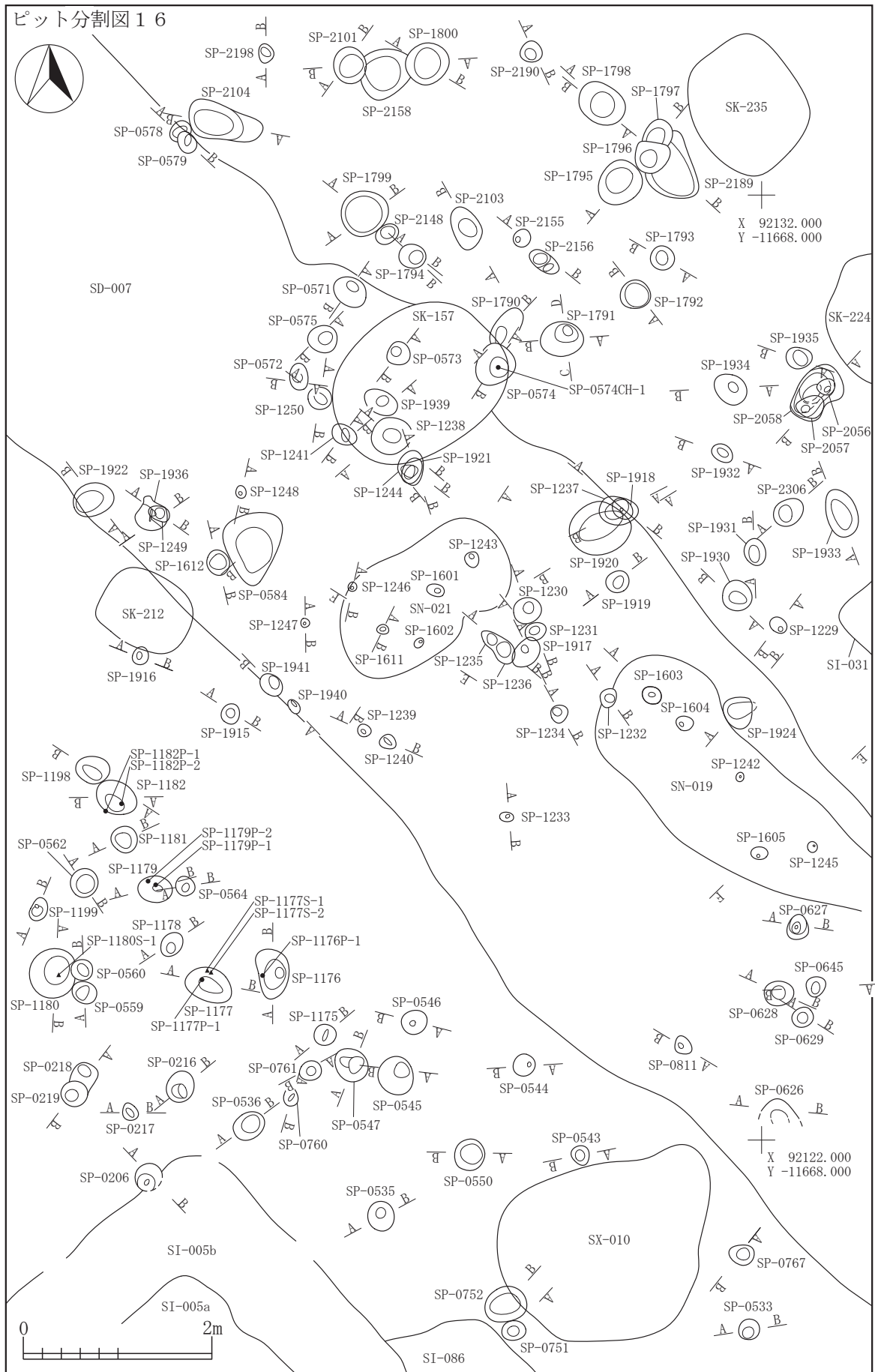

I-7
SP

図 2-447 ピット -35

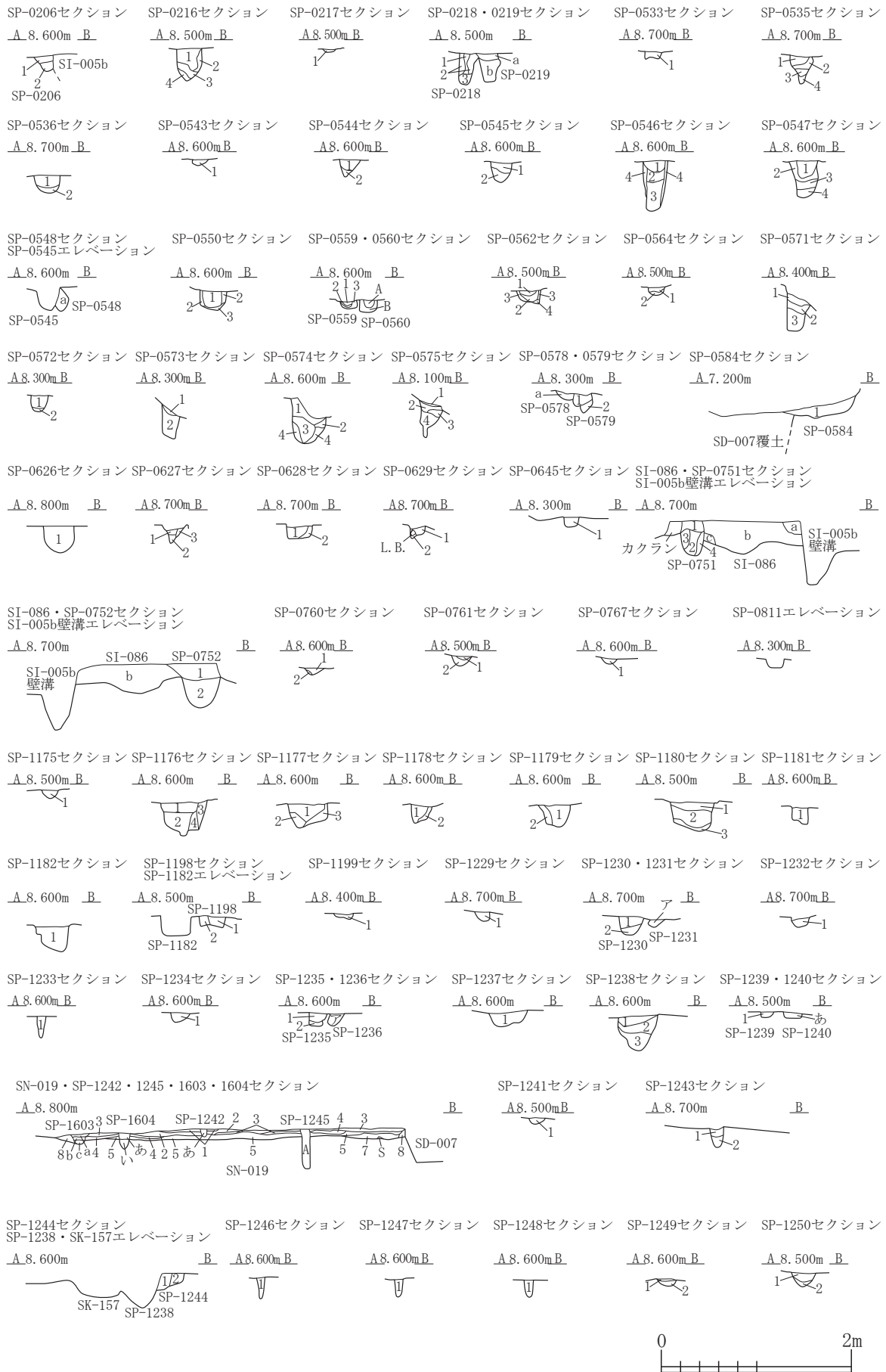
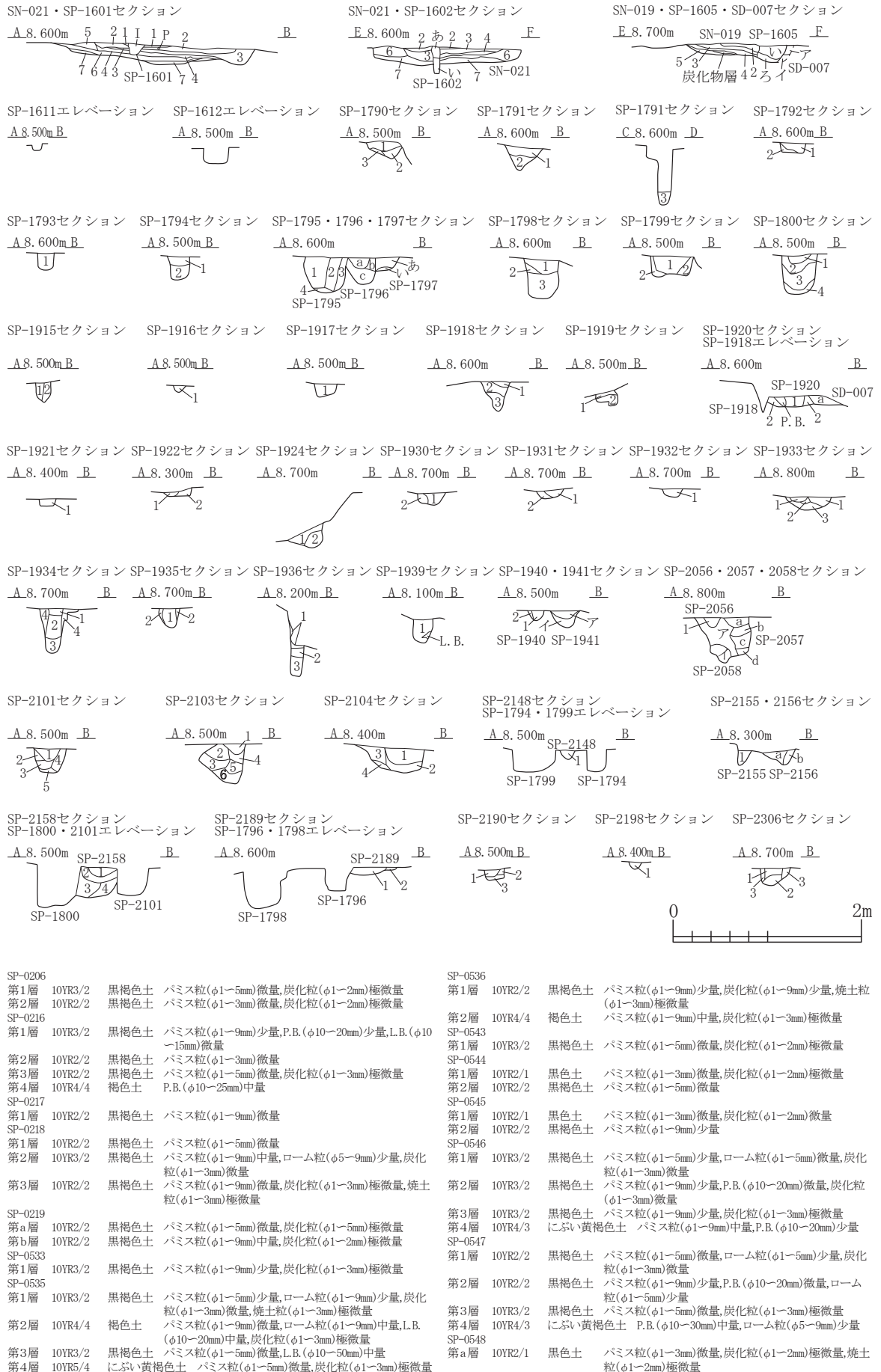
SP-0550	第1層	10YR3/2	黒褐色土	パミス粒(φ1-3mm)微量,ローム粒(φ1-5mm)少量,炭化粒(φ1-2mm)極微量
	第2層	10YR3/3	暗褐色土	パミス粒(φ1-9mm)少量,P.B.(φ10-25mm)少量
	第3層	10YR4/3	にぶい黄褐色土	パミス粒(φ1-9mm)中量
SP-0559	第1層	10YR3/2	黒褐色土	パミス粒(φ3-5mm)少量,炭化粒(φ9mm)微量
	第2層	10YR5/8	黄褐色土	10YR3/4暗褐色土少量混入
	第3層	10YR4/3	にぶい黄褐色土	パミス粒(φ1-5mm)少量,ローム粒(φ3-9mm)少量
SP-0560	第A層	10YR3/3	暗褐色土	パミス粒(φ1-9mm)少量,P.B.(φ10-15mm)微量,炭化粒(φ1-5mm)少量
	第B層	10YR4/3	にぶい黄褐色土	パミス粒(φ1-9mm)中量,ローム粒(φ1-9mm)中量
SP-0562	第1層	10YR5/8	黄褐色土	
	第2層	10YR3/4	暗褐色土	パミス粒(φ1-5mm)少量,炭化粒(φ1-3mm)少量,焼土粒(φ3mm)微量
	第3層	10YR4/2	灰黄褐色土	パミス粒(φ3-9mm)多量,炭化粒(φ1-3mm)中量
	第4層	10YR4/3	にぶい黄褐色土	
SP-0564	第1層	10YR2/3	黒褐色土	パミス粒(φ1-2mm)少量,ローム粒(φ3-9mm)微量,炭化粒(φ1-2mm)微量
	第2層	10YR3/4	暗褐色土	パミス粒(φ1-2mm)微量,炭化粒(φ1-3mm)微量,焼土粒(φ1mm)極微量
SP-0571	第1層	10YR2/3	黒褐色土	パミス粒(φ2-7mm)少量,炭化粒(φ1-2mm)微量,焼土粒(φ2-3mm)微量
	第2層	10YR3/3	暗褐色土	パミス粒(φ2-9mm)多量,P.B.(φ10-15mm)多量
	第3層	10YR3/3	暗褐色土	パミス粒(φ2-9mm)中量,P.B.(φ10mm)中量
SP-0572	第1層	10YR2/2	黒褐色土	パミス粒(φ2-5mm)微量,ローム粒(φ2-9mm)少量,L.B.(φ10-20mm)少量,炭化粒(φ2-3mm)微量
	第2層	10YR2/2	黒褐色土	パミス粒(φ1-2mm)微量,ローム粒(φ2-5mm)少量
SP-0573	第1層	10YR2/2	黒褐色土	パミス粒(φ3-9mm)少量,P.B.(φ10-30mm)少量,焼土粒(φ1-2mm)微量
	第2層	10YR4/4	褐色土	L.B.(φ10-20mm)多量
SP-0574	第1層	10YR2/2	黒褐色土	パミス粒(φ3-9mm)少量,P.B.(φ10mm)少量,ローム粒(φ5-9mm)少量,L.B.(φ10mm)少量,炭化粒(φ1mm)少量
	第2層	10YR3/2	黒褐色土	パミス粒(φ2-9mm)中量,ローム粒(φ5-9mm)少量,L.B.(φ10-20mm)少量
	第3層	10YR2/2	黒褐色土	パミス粒(φ3-9mm)少量,P.B.(φ10mm)少量
	第4層	10YR2/2	黒褐色土	パミス粒(φ3-9mm)少量,P.B.(φ10-15mm)少量
SP-0575	第1層	10YR1.7/1	黒色土	パミス粒(φ3-5mm)微量,ローム粒(φ2-9mm)少量,L.B.(φ10-12mm)少量,炭化粒(φ2-4mm)少量,焼土粒(φ1mm)微量
	第2層	10YR3/2	黒褐色土	パミス粒(φ1-3mm)微量,ローム粒(φ1-9mm)多量,L.B.(φ10-20mm)多量,炭化粒(φ1-2mm)微量
	第3層	10YR4/4	褐色土	ローム粒(φ5-9mm)極多量,L.B.(φ10mm)極多量
	第4層	10YR2/3	黒褐色土	ローム粒(φ1-9mm)少量,L.B.(φ10-15mm)少量
SP-0578	第a層	10YR4/4	褐色土	ローム粒(φ1-5mm)多量,炭化粒(φ1-2mm)微量
SP-0579	第1層	10YR3/3	暗褐色土	パミス粒(φ1-2mm)微量,ローム粒(φ1-5mm)多量,L.B.(φ10-25mm)少量
	第2層	10YR4/4	褐色土	ローム粒(φ2-9mm)多量,L.B.(φ10-20mm)多量,ローム層
SP-0584	第1層	10YR4/3	にぶい黄褐色土	ローム粒(φ5-9mm)中量,L.B.(φ10-40mm)中量,10YR1.7/1 黒色土混入
SP-0626	第1層	10YR3/4	暗褐色土	パミス粒(φ1-9mm)多量,P.B.(φ10-60mm)少量,ローム粒(φ1-9mm)少量,L.B.(φ10mm)微量,炭化粒(φ1-5mm)少量,焼土粒極微量,焼土ブロック(φ10mm大)混入
SP-0627	第1層	10YR2/3	黒褐色土	パミス粒(φ1-5mm)微量,炭化粒(φ1-3mm)微量
	第2層	10YR2/2	黒褐色土	パミス粒(φ1-5mm)微量,炭化粒(φ1-2mm)微量
	第3層	10YR2/3	黒褐色土	パミス粒(φ1-3mm)微量,炭化粒(φ1-2mm)微量
SP-0628	第1層	10YR2/2	黒褐色土	パミス粒(φ1-2mm)微量,L.B.(φ10-15mm)少量,炭化粒(φ3-5mm)少量,焼土粒(φ1-2mm)極微量
	第2層	10YR3/4	暗褐色土	パミス粒(φ1-3mm)少量,ローム粒極微量,炭化粒(φ1-3mm)少量,炭化物(φ10mm大)混入
SP-0629	第1層	10YR2/3	黒褐色土	パミス粒(φ1-2mm)少量,P.B.(φ10mm大)混入,ローム粒(φ1-3mm)微量,炭化粒(φ1-2mm)微量
	第2層	10YR2/2	黒褐色土	L.B.(φ20mm大)混入,焼土ブロック(φ15mm大)混入
SP-0645	第1層	10YR6/6	明黄褐色土	ローム粒(φ5-9mm)少量,L.B.(φ10-30mm)少量,粘土ブロック(φ10-20mm)少量
SP-0751	第1層	10YR3/2	黒褐色土	パミス粒(φ1-9mm)微量,炭化粒(φ1-3mm)微量
	第2層	10YR3/2	黒褐色土	パミス粒(φ1-3mm)微量,炭化粒(φ1-2mm)極微量
	第3層	10YR2/2	黒褐色土	パミス粒(φ1-9mm)少量,P.B.(φ10-30mm)少量,炭化粒(φ1-2mm)極微量
SP-0752	第1層	10YR3/2	黒褐色土	パミス粒(φ1-9mm)微量,ローム粒(φ1-9mm)微量,炭化粒(φ1-5mm)微量
	第2層	10YR2/2	黒褐色土	パミス粒(φ1-9mm)少量,P.B.(φ10-20mm)少量,ローム粒(φ1-5mm)微量,炭化粒(φ1-3mm)極微量
SI-086	第a層	10YR3/2	黒褐色土	パミス粒(φ1-9mm)少量,炭化粒(φ1-2mm)極微量
	第b層	10YR2/1	黒色土	パミス粒(φ1-3mm)微量,炭化粒(φ1-3mm)極微量,焼土粒(φ1-5mm)極微量
	第c層	10YR4/4	褐色土	パミス粒(φ1-5mm)少量

SP-0760	第1層	10YR3/2	黒褐色土	パミス粒(φ1-3mm)極微量
	第2層	10YR5/6	黄褐色土	パミス粒(φ1-9mm)少量
SP-0761	第1層	10YR3/2	黒褐色土	パミス粒(φ1-3mm)微量,炭化粒(φ1-2mm)極微量
	第2層	10YR4/3	にぶい黄褐色土	パミス粒(φ1-9mm)少量
SP-0767	第1層	10YR2/2	黒褐色土	パミス粒(φ1-5mm)微量
SP-1175	第1層	10YR2/2	黒褐色土	ローム粒(φ5-9mm)微量,L.B.(φ10mm)微量,炭化粒(φ3-5mm)微量,焼土粒(φ3-5mm)微量
SP-1176	第1層	10YR2/3	黒褐色土	ローム粒(φ3-5mm)少量,炭化物(φ10mm)微量
	第2層	10YR2/2	黒褐色土	ローム粒(φ3-5mm)微量
	第3層	10YR3/3	暗褐色土	ローム粒(φ3-9mm)少量,炭化粒(φ3-5mm)微量
	第4層	10YR2/3	黒褐色土	ローム粒(φ1-3mm)微量
SP-1177	第1層	10YR2/2黒褐色土と10YR3/3暗褐色土の混合土		ローム粒(φ5-9mm)微量,焼土粒(φ1-3mm)微量
	第2層	10YR2/3	黒褐色土	ローム粒(φ5-9mm)中量,L.B.(φ10-20mm)中量
	第3層	10YR3/3	暗褐色土	ローム粒(φ5-9mm)少量,L.B.(φ10-20mm)少量
SP-1178	第1層	10YR2/3	黒褐色土	ローム粒(φ3-9mm)微量,L.B.(φ10-30mm)微量,焼土粒(φ1-3mm)微量
	第2層	10YR3/3	暗褐色土	ローム粒(φ3-5mm)少量
SP-1179	第1層	10YR2/2	黒褐色土	ローム粒(φ3-9mm)少量
	第2層	10YR2/2	黒褐色土	ローム粒(φ5-9mm)中量
SP-1180	第1層	10YR3/3	暗褐色土	ローム粒(φ3-5mm)少量,焼土粒(φ3-5mm)微量
	第2層	10YR2/3	黒褐色土	ローム粒(φ3-9mm)少量,炭化粒(φ3-5mm)微量
	第3層	10YR2/2	黒褐色土	ローム粒(φ3-5mm)微量
SP-1181	第1層	10YR2/3	黒褐色土	ローム粒(φ1-3mm)少量,焼土粒(φ1-3mm)微量
SP-1182	第1層	10YR2/3	黒褐色土	ローム粒(φ3-9mm)少量
SP-1198	第1層	10YR2/3	黒褐色土	ローム粒(φ1-3mm)微量,炭化粒(φ1mm)微量
	第2層	10YR2/3	黒褐色土と10YR4/6褐色土の混合土	ローム粒(φ3-5mm)微量
SP-1199	第1層	10YR2/3	黒褐色土	ローム粒(φ1-3mm)微量
SP-1229	第1層	10YR2/3	黒褐色土	パミス粒(φ1-3mm)少量,ローム粒極微量,炭化粒(φ1-3mm)少量,焼土粒極微量
SP-1230	第1層	10YR2/3	黒褐色土	パミス粒極微量,炭化粒(φ1-2mm)極微量,焼土粒(φ5-9mm)微量
	第2層	10YR2/2	黒褐色土	ローム粒(φ1-5mm)少量,炭化粒(φ1-2mm)極微量,焼土粒極微量
SP-1231	第7層	10YR2/3	黒褐色土	パミス粒(φ1-3mm)極微量,ローム粒(φ1-2mm)微量,L.B.(φ15mm大)混入
SP-1232	第1層	10YR2/3	黒褐色土	パミス粒極微量,ローム粒(φ3-5mm)極微量,炭化粒(φ1-2mm)少量,焼土粒(φ1-3mm)微量
SP-1233	第1層	10YR3/2	黒褐色土	パミス粒(φ1-2mm)微量,炭化粒(φ1-2mm)微量,焼土粒極微量
SP-1234	第1層	10YR3/3	暗褐色土	ローム粒(φ1-5mm)極微量,炭化粒(φ1-2mm)少量,焼土粒(φ1-2mm)極微量
SP-1235	第1層	10YR3/2	黒褐色土	パミス粒極微量,ローム粒(φ1-5mm)少量,炭化粒(φ1-2mm)微量
	第2層	10YR2/3	黒褐色土	ローム粒(φ1-2mm)微量,炭化粒(φ1-2mm)微量
SP-1236	第7層	10YR3/3	暗褐色土	パミス粒(φ1-2mm)極微量,炭化粒(φ1-3mm)少量,焼土粒(φ1-2mm)微量
SP-1237	第1層	10YR2/2	黒褐色土	パミス粒(φ1-3mm)極微量,ローム粒(φ1-2mm)微量,炭化粒(φ1-5mm)少量
SP-1238	第1層	10YR2/3	黒褐色土	パミス粒(φ1-3mm)極微量,ローム粒(φ1-9mm)微量,炭化粒(φ1-3mm)微量,焼土粒(φ1-3mm)極微量
	第2層	10YR2/2	黒褐色土	パミス粒(φ1-9mm)少量,P.B.(φ15mm大)混入,ローム粒(φ1-9mm)少量,L.B.(φ10mm大)混入,炭化粒(φ1-3mm)極微量,焼土粒(φ1-2mm)極微量
	第3層	10YR2/1	黒色土	パミス粒(φ1-9mm)多量,P.B.(φ10-50mm)中量,ローム粒(φ1-9mm)多量,L.B.(φ10-60mm)中量,炭化粒(φ1-3mm)極微量
SP-1239	第1層	10YR2/3	黒褐色土	パミス粒(φ1-2mm)極微量,ローム粒(φ1-2mm)微量,炭化粒(φ1-5mm)少量,粘土粒(φ3-5mm)極微量
SP-1240	第a層	10YR3/2	黒褐色土	パミス粒(φ1-5mm)中量,P.B.(φ10mm)微量,ローム粒(φ1-2mm)微量,炭化粒(φ1-3mm)微量
SP-1241	第1層	10YR2/2	黒褐色土	パミス粒(φ1-5mm)極微量,ローム粒(φ1-3mm)極微量,炭化粒(φ1-5mm)微量,焼土粒(φ1-3mm)極微量
SP-1242	第a層	10YR3/2	黒褐色土	ローム粒(φ1-2mm)極微量,焼土粒(φ1-2mm)極微量,灰微量
SP-1245	第A層	10YR3/2	黒褐色土	ローム粒(φ1-2mm)極微量,炭化粒(φ1-2mm)極微量,焼土粒(φ1-3mm)微量

SP-1603					粒(φ3-9mm)少量,焼土粒(φ1-9mm)中量,焼土ブロック(φ10-15mm)微量,灰微量		
第a層	10YR2/2	黒褐色土	ローム粒(φ1-2mm)微量,L.B.(φ10mm大)混入,炭化粒(φ1-2mm)微量,焼土粒(φ1-3mm)少量	第4層	7.5YR2/2	黒褐色土	ローム粒(φ1-3mm)微量,炭化粒(φ1-2mm)極微量,焼土粒(φ1-3mm)微量,焼土ブロック(φ10mm大)混入
第b層	10YR2/3	黒褐色土	バミス粒(φ1-2mm)少量,ローム粒(φ1-2mm)微量,L.B.(φ10-15mm)極微量,焼土粒(φ1-2mm)極微量,10YR3/3暗褐色土ブロック(φ10-15mm)少量	第5層	7.5YR3/2	黒褐色土	バミス粒(φ1-2mm)極微量,炭化粒(φ1-2mm)少量,焼土粒(φ1-3mm)中量
第c層	10YR2/1	黒色土	ローム粒(φ1-9mm)少量,L.B.(φ10mm)微量,炭化粒(φ1-5mm)少量,炭化物(φ10-15mm)微量,10YR4/4褐色土ブロック(φ10mm)少量	SP-1790			
SP-1604				第1層	10YR2/2	黒褐色土	バミス粒(φ1-5mm)少量,ローム粒(φ1-5mm)微量,炭化粒(φ1-2mm)極微量
第a層	10YR2/2	黒褐色土	ローム粒(φ1-2mm)微量,炭化粒(φ1-2mm)微量,焼土粒(φ3-5mm)微量	第2層	10YR3/3	暗褐色土	バミス粒(φ1-3mm)微量,ローム粒(φ1-6mm)微量,炭化粒(φ1-2mm)極微量
第b層	10YR3/3	暗褐色土	ローム粒(φ1-2mm)少量,炭化粒(φ1-2mm)極微量,焼土粒(φ1-2mm)極微量	第3層	10YR4/4	褐色土	バミス粒(φ1-9mm)微量,P.B.(φ10-30mm)少量,炭化粒(φ1-2mm)極微量
SN-019				SP-1791			
第1層	10YR2/3	黒褐色土	バミス粒(φ1-9mm)少量,P.B.(φ10-30mm)少量,ローム粒(φ1-5mm)微量,L.B.(φ10mm)微量,炭化粒(φ1-5mm)少量,炭化物(φ10mm)微量,焼土粒(φ1-9mm)中量,焼土ブロック(φ10-40mm)少量,灰多量混入,7.5YR5/4にぶい褐色土ブロック(φ10-30mm)少量	第1層	10YR2/1	黒色土	バミス粒(φ1-3mm)極微量,P.B.(φ10-15mm)微量,炭化粒(φ1-2mm)極微量
第2層	10YR3/2	黒褐色土	ローム粒(φ1-2mm)極微量,炭化粒(φ1-3mm)少量,焼土粒(φ1-2mm)微量,焼土ブロック(φ10-15mm)微量,灰微量	第2層	10YR4/3	にぶい黄褐色土と10YR2/1黒色土の混合土	バミス粒(φ1-9mm)微量,P.B.(φ10-40mm)微量,炭化粒(φ1-2mm)極微量
第3層	7.5YR3/2	黒褐色土	炭化粒(φ1-5mm)少量,焼土粒(φ1-3mm)中量,焼土ブロック(φ10mm)微量,灰微量	第3層	10YR2/2	黒褐色土	バミス粒(φ1-9mm)少量,炭化粒(φ1-3mm)微量
第4層	10YR3/2	黒褐色土	炭化粒(φ1-3mm)少量,焼土粒(φ1-9mm)少量,焼土ブロック(φ10mm)微量,灰少量	SP-1792			
第5層	10YR2/2	黒褐色土	バミス粒(φ1-3mm)極微量,ローム粒(φ1-3mm)少量,炭化粒(φ1-2mm)微量,炭化物混入,焼土粒(φ1-2mm)微量	第1層	10YR3/2	黒褐色土	バミス粒(φ1-3mm)微量,炭化粒(φ1-2mm)極微量
第6層	10YR2/1	黒色土	バミス粒(φ1-2mm)極微量,ローム粒(φ1-5mm)微量,炭化粒(φ1-2mm)微量,焼土粒(φ1-5mm)微量,灰微量	第2層	10YR4/3	にぶい黄褐色土	バミス粒(φ1-3mm)極微量,炭化粒(φ1-2mm)極微量
第7層	10YR1.7/1	黒色土	バミス粒(φ1-9mm)少量,P.B.(φ10-15mm)少量,ローム粒(φ1-5mm)中量,炭化粒(φ1-2mm)少量,粘土ブロック(φ20mm)微量	SP-1795			
第8層	10YR2/2	黒褐色土	ローム粒(φ1-9mm)中量,L.B.(φ10-15mm)少量,炭化粒(φ1-3mm)少量,焼土粒(φ1-2mm)極微量,焼土ブロック(φ10mm大)混入	第1層	10YR2/1	黒色土	バミス粒(φ1-9mm)中量,P.B.(φ10-15mm)少量,炭化粒(φ1-3mm)微量
SP-1243				第2層	10YR2/1	黒色土	バミス粒(φ1-9mm)少量,炭化粒(φ1-2mm)微量
第1層	10YR3/2	黒褐色土	バミス粒(φ1-5mm)極微量,ローム粒(φ1-5mm)微量,炭化粒(φ1-3mm)極微量,焼土粒(φ1-9mm)微量	第3層	10YR2/2	黒褐色土	バミス粒(φ1-5mm)少量,炭化粒(φ1-2mm)極微量
第2層	10YR2/2	黒褐色土	バミス粒(φ1-5mm)微量,ローム粒(φ1-5mm)微量,炭化粒(φ1-3mm)極微量,焼土粒(φ1-2mm)極微量	第4層	10YR4/3	にぶい黄褐色土	バミス粒(φ1-9mm)多量,P.B.(φ10-15mm)少量
SP-1244				SP-1796			
第1層	10YR2/3	黒褐色土	バミス粒(φ1-5mm)微量,ローム粒(φ1-3mm)微量,炭化粒(φ1-5mm)少量,焼土粒(φ1-5mm)極微量	第a層	10YR3/2	黒褐色土	バミス粒(φ1-5mm)少量,炭化粒(φ1-2mm)極微量
第2層	10YR2/2	黒褐色土	バミス粒(φ1-3mm)極微量,ローム粒(φ1-2mm)極微量,炭化粒(φ1-2mm)極微量,焼土粒(φ1-2mm)極微量	第b層	10YR3/3	暗褐色土	バミス粒(φ1-3mm)微量,ローム粒(φ1-6mm)少量,炭化粒(φ1-2mm)極微量
SP-1246				第c層	10YR4/3	にぶい黄褐色土と10YR3/2黒褐色土の混合土	バミス粒(φ1-5mm)少量,ローム粒(φ1-9mm)中量,炭化粒(φ1-3mm)微量
第1層	10YR2/2	黒褐色土	ローム粒(φ1-2mm)極微量,炭化粒(φ1-2mm)極微量,焼土粒(φ1-3mm)極微量	SP-1797			
SP-1247				第a層	10YR3/3	暗褐色土	バミス粒(φ1-2mm)微量,ローム粒(φ1-9mm)少量,L.B.(φ10-15mm)微量,炭化粒(φ1-2mm)極微量
第1層	10YR2/2	黒褐色土	バミス粒(φ1-3mm)極微量,ローム粒(φ1-3mm)極微量,炭化粒(φ1-3mm)微量,焼土粒(φ1-2mm)極微量	第b層	10YR3/2	黒褐色土	バミス粒(φ1-2mm)微量
SP-1248				SP-1798			
第1層	10YR2/2	黒褐色土	バミス粒(φ1-2mm)極微量,ローム粒(φ1-2mm)極微量,炭化粒(φ1-3mm)微量,焼土粒(φ1-2mm)極微量	第1層	10YR2/2	黒褐色土	バミス粒(φ1-9mm)少量,炭化粒(φ1-3mm)微量
SP-1249				第2層	10YR3/2	黒褐色土	バミス粒(φ1-3mm)微量,炭化粒(φ1-2mm)極微量,焼土粒(φ1-2mm)極微量
第1層	10YR2/2	黒褐色土	バミス粒(φ1-3mm)極微量,ローム粒(φ1-3mm)微量,炭化粒(φ1-2mm)微量,焼土粒(φ1-2mm)微量	第3層	10YR2/2	黒褐色土	バミス粒(φ1-6mm)少量,炭化粒(φ1-3mm)微量
第2層	10YR3/2	黒褐色土	バミス粒(φ1-3mm)極微量,ローム粒(φ1-5mm)少量,炭化粒(φ1-3mm)微量,焼土粒(φ1-2mm)極微量	SP-1799			
SP-1250				第1層	10YR2/2	黒褐色土	バミス粒(φ1-9mm)少量,炭化粒(φ1-3mm)微量
第1層	10YR3/1	黒褐色土	ローム粒(φ1-2mm)極微量,炭化粒(φ1-3mm)微量,焼土粒(φ1-2mm)極微量	第2層	10YR2/2	黒褐色土	バミス粒(φ1-5mm)少量,ローム粒(φ1-9mm)少量,炭化粒(φ1-3mm)微量
第2層	10YR3/2	黒褐色土	バミス粒(φ1-3mm)極微量,ローム粒(φ1-9mm)微量,炭化粒(φ1-3mm)微量,焼土粒(φ1-2mm)極微量	SP-1800			
SP-1601				第1層	10YR2/2	黒褐色土	バミス粒(φ1-5mm)微量,炭化粒(φ1-3mm)微量
第1層	10YR3/1	黒褐色土	ローム粒(φ1-2mm)微量,焼土粒(φ1-2mm)極微量	第2層	10YR2/2	黒褐色土	バミス粒(φ1-9mm)少量,ローム粒(φ1-9mm)中量,L.B.(φ10-20mm)少量,炭化粒(φ1-3mm)微量
SP-1602				第3層	10YR2/1	黒色土	バミス粒(φ1-3mm)微量,ローム粒(φ1-9mm)微量,L.B.(φ10-30mm)少量,炭化粒(φ1-3mm)極微量
第a層	10YR3/1	黒褐色土	ローム粒(φ1-2mm)極微量,焼土粒(φ1-5mm)微量	第4層	10YR5/6	黄褐色土	バミス粒(φ1-9mm)少量,ローム粒(φ1-9mm)少量,L.B.(φ10-30mm)中量,炭化粒(φ1-2mm)極微量
第b層	10YR2/3	黒褐色土	バミス粒(φ1-3mm)微量,ローム粒(φ1-2mm)微量,L.B.(φ10mm)極微量	SP-1915			
SN-021				第1層	10YR2/2	黒褐色土	バミス粒(φ1-2mm)極微量,ローム粒(φ1-3mm)微量,L.B.(φ10mm)少量,10YR3/2黒褐色土粒(φ1-3mm)少量
第1層	10YR2/2	黒褐色土	バミス粒(φ3-9mm)少量,P.B.(φ10-20mm)微量,ローム粒(φ1-3mm)少量,炭化粒(φ1-9mm)多量,焼土粒(φ1-9mm)中量,焼土ブロック(φ10-80mm)少量,粘土粒(φ1-9mm)中量	第2層	10YR3/2	黒褐色土	バミス粒(φ1-2mm)極微量,ローム粒(φ1-3mm)微量,10YR2/3黒褐色土粒(φ1-5mm)少量
第2層	7.5YR2/3	極暗褐色土	バミス粒(φ1-3mm)微量,炭化粒(φ1-9mm)少量,焼土粒(φ1-3mm)少量	SP-1916			
第3層	7.5YR2/2	黒褐色土	ローム粒(φ1-2mm)微量,炭化粒(φ1-3mm)少量,焼土粒(φ1-3mm)少量	第1層	10YR3/2	黒褐色土	バミス粒(φ1-3mm)微量,ローム粒(φ1-5mm)微量,L.B.(φ10-15mm)微量,10YR3/4暗褐色土ブロック(φ10mm)少量
第4層	7.5YR5/3	にぶい褐色粘土ブロック層	バミス粒(φ1-9mm)少量,ローム粒(φ1-9mm)少量,L.B.(φ10mm)少量,焼土粒(φ1-3mm)微量,7.5YR4/2灰褐色土ブロック(φ10-15mm)微量	SP-1917			
第5層	7.5YR3/1	黒褐色土	バミス粒(φ1-9mm)少量,ローム粒(φ1-3mm)少量,L.B.(φ10mm)微量,炭化粒(φ1-9mm)中量,炭化物(φ10mm)中量,焼土粒(φ1-2mm)微量	第1層	10YR3/2	黒褐色土	バミス粒(φ1-5mm)微量,ローム粒(φ1-7mm)微量,炭化粒(φ1-3mm)微量,焼土粒(φ1-5mm)微量,粘土ブロック(φ10mm大)混入
第6層	7.5YR2/1	黒色土	ローム粒(φ1-5mm)少量,炭化粒(φ1-2mm)微量,焼土粒(φ1-2mm)微量,灰中量	SP-1918			
第7層	10YR3/2	黒褐色土	バミス粒(φ1-2mm)微量,ローム粒(φ1-9mm)少量	第1層	10YR3/2	黒褐色土	ローム粒(φ1-3mm)極微量
SP-1605				第2層	10YR2/3	黒褐色土	バミス粒(φ1-2mm)微量,ローム粒(φ5-9mm)微量,10YR4/3にぶい黄褐色土ブロック(φ10-20mm)少量
第1層	10YR2/2	黒褐色土	ローム粒(φ1-3mm)微量,炭化粒(φ1-5mm)微量,焼土粒(φ1-5mm)微量	第3層	10YR3/3	暗褐色土	バミス粒(φ5-9mm)少量,P.B.(φ20-30mm)微量,ローム粒(φ1-9mm)中量,L.B.(φ10-30mm)少量
第2層	10YR3/2	黒褐色土	ローム粒(φ1-3mm)極微量,炭化粒(φ1-5mm)少量,焼土粒(φ1-9mm)微量,焼土ブロック(φ15mm大)混入	SP-1919			
SD-007				第1層	10YR2/2	黒褐色土	バミス粒(φ6mm大)混入,ローム粒(φ5-9mm)少量
第a層	10YR3/2	黒褐色土	バミス粒(φ1-3mm)微量,ローム粒(φ1-9mm)少量,炭化	第2層	10YR3/2	黒褐色土	バミス粒(φ1-5mm)多量,P.B.(φ20mm大)混入,ローム粒(φ1-9mm)少量

SP-1920	第1層	10YR2/2	黒褐色土	パミス粒(φ1-3mm)微量,ローム粒(φ1-2mm)少量,L.B.(φ10-15mm)微量	第2層	10YR3/3	暗褐色土	パミス粒(φ1-3mm)微量,炭化粒(φ1-5mm)極微量	
	第2層	10YR4/3	にぶい黄褐色土	パミス粒(φ1-2mm)極微量,ローム粒(φ1-9mm)中量,L.B.(φ10-15mm)少量	第3層	10YR2/2	黒褐色土	パミス粒(φ1-5mm)微量,炭化粒(φ1-2mm)極微量	
					第4層	10YR3/2	黒褐色土	パミス粒(φ1-3mm)少量,炭化粒(φ1-3mm)微量	
					第5層	10YR5/6	黄褐色土	ローム粒(φ1-9mm)多量,L.B.(φ10-25mm)中量,炭化粒(φ1-2mm)微量	
SD-007	第a層	10YR2/1	黒色土	パミス粒(φ1-3mm)微量,ローム粒(φ1-5mm)微量,炭化粒(φ1-3mm)少量,焼土粒(φ1-2mm)極微量	SP-2103	第1層	10YR3/2	黒褐色土	パミス粒(φ1-5mm)微量,炭化粒(φ1-2mm)極微量
SP-1921	第1層	10YR3/2	黒褐色土	パミス粒(φ1-5mm)微量,ローム粒(φ1-2mm)極微量,炭化粒極微量,焼土粒極微量	第2層	10YR3/2	黒褐色土	パミス粒(φ1-5mm)少量,炭化粒(φ1-2mm)極微量	
SP-1922	第1層	10YR2/3	黒褐色土	パミス粒(φ1-3mm)微量,ローム粒(φ1-2mm)極微量,L.B.(φ30-40mm)微量,10YR3/3暗褐色土粒(φ1-5mm)少量	第3層	10YR3/2	黒褐色土	パミス粒(φ1-9mm)少量,炭化粒(φ1-2mm)極微量	
	第2層	10YR3/3	暗褐色土	パミス粒(φ1-5mm)微量,ローム粒(φ1-5mm)微量,L.B.(φ30mm大)混入	第4層	10YR4/4	褐色土	パミス粒(φ1-3mm)少量,炭化粒(φ1-2mm)微量	
SP-1924	第1層	10YR3/2	黒褐色土	パミス粒(φ1-5mm)微量,ローム粒(φ1-2mm)少量	第5層	10YR3/2	黒褐色土	パミス粒(φ1-9mm)少量,炭化粒(φ1-2mm)極微量	
	第2層	10YR3/1	黒褐色土	パミス粒(φ1-3mm)微量,ローム粒(φ1-5mm)少量,L.B.(φ10-20mm)少量,粘土ブロック(φ10-20mm)微量	第6層	10YR3/2	黒褐色土	パミス粒(φ1-9mm)少量,ローム粒(φ1-9mm)少量,L.B.(φ10-20mm)少量,炭化粒(φ1-3mm)微量	
SP-1930	第1層	10YR3/2	黒褐色土	パミス粒(φ1-5mm)微量,ローム粒(φ1-2mm)極微量,炭化粒極微量,焼土粒極微量	SP-2104	第1層	10YR3/2	黒褐色土	パミス粒(φ1-9mm)少量,炭化粒(φ1-5mm)極微量
	第2層	10YR3/1	黒褐色土	パミス粒(φ3-5mm)微量,ローム粒(φ1-2mm)微量,10YR2/2黒褐色土粒(φ3-5mm)少量	第2層	10YR2/2	黒褐色土	パミス粒(φ1-9mm)少量,P.B.(φ10-20mm)微量,炭化粒(φ1-5mm)微量	
SP-1931	第1層	10YR3/2	黒褐色土	パミス粒(φ1-2mm)微量,ローム粒(φ3-5mm)微量,10YR2/2黒褐色土粒(φ5-9mm)少量	第3層	10YR3/2	黒褐色土	パミス粒(φ1-9mm)微量,ローム粒(φ1-9mm)少量,L.B.(φ10-15mm)微量	
	第2層	10YR3/3	暗褐色土	ローム粒(φ5-9mm)少量,L.B.(φ10-15mm)微量	第4層	10YR4/2	灰黄褐色土	パミス粒(φ1-3mm)微量,ローム粒(φ1-9mm)中量,炭化粒(φ1-2mm)極微量	
SP-1932	第1層	10YR3/2	黒褐色土	パミス粒(φ3-5mm)微量,ローム粒(φ1-5mm)少量	SP-2148	第1層	10YR3/2	黒褐色土	パミス粒(φ1-9mm)少量,炭化粒(φ1-3mm)微量
SP-1933	第1層	10YR2/2	黒褐色土	パミス粒(φ3-5mm)微量,P.B.(φ10-30mm)極微量,ローム粒(φ1-5mm)微量,炭化粒極微量,10YR4/3にぶい黄褐色土ブロック(φ10-15mm)微量	SP-2155	第1層	10YR2/1	黒色土	パミス粒(φ1-3mm)微量,炭化粒(φ1-2mm)極微量
	第2層	10YR2/1	黒色土	ローム粒極微量	SP-2156	第a層	10YR2/1	黒色土	パミス粒(φ1-5mm)少量,炭化粒(φ1-2mm)極微量
	第3層	10YR3/1	黒褐色土	パミス粒(φ1-5mm)微量,ローム粒(φ1-2mm)少量,10YR4/4褐色土ブロック(φ10-20mm)少量	第b層	10YR2/2	黒褐色土	パミス粒(φ1-9mm)中量,P.B.(φ10-25mm)中量,炭化粒(φ1-2mm)極微量	
SP-1934	第1層	10YR2/2	黒褐色土	パミス粒(φ3-5mm)微量,P.B.(φ10-25mm)極微量,ローム粒(φ1-2mm)少量,炭化粒(φ1-2mm)極微量,焼土粒(φ1-2mm)極微量	SP-2158	第1層	10YR4/3	にぶい黄褐色土	パミス粒(φ1-5mm)微量,炭化粒(φ1-2mm)極微量
	第2層	10YR3/2	黒褐色土	パミス粒(φ1-5mm)微量,ローム粒(φ1-2mm)微量,10YR4/3にぶい黄褐色土ブロック(φ10-20mm)微量	第2層	10YR4/4	褐色土	パミス粒(φ1-9mm)中量,P.B.(φ10-25mm)多量,炭化粒(φ1-2mm)極微量	
	第3層	10YR2/1	黒色土	パミス粒(φ1-3mm)微量,ローム粒(φ1-2mm)極微量	第3層	10YR4/4	褐色土	パミス粒(φ1-9mm)少量,炭化粒(φ1-3mm)微量,焼土粒(φ5-9mm)極微量	
	第4層	10YR3/3	暗褐色土	パミス粒(φ3-5mm)微量,ローム粒(φ1-2mm)微量,10YR3/2黒褐色土粒(φ5-9mm)少量,10YR5/4にぶい黄褐色土ブロック(φ20-50mm大)混入	第4層	10YR4/3	にぶい黄褐色土	パミス粒(φ1-5mm)微量,ローム粒(φ1-9mm)微量,炭化粒(φ1-2mm)極微量	
SP-1935	第1層	10YR2/2	黒褐色土	パミス粒(φ3-5mm)少量,P.B.(φ10mm)微量,ローム粒(φ1-3mm)微量,10YR5/4にぶい黄褐色土粒(φ5-9mm)少量,10YR5/4にぶい黄褐色土ブロック(φ10-20mm)微量,10YR4/3にぶい黄褐色土ブロック(φ15mm大)混入	SP-2189	第1層	10YR3/2	黒褐色土	パミス粒(φ1-3mm)微量,炭化粒(φ1-2mm)極微量
	第2層	10YR3/2	黒褐色土	パミス粒(φ5-9mm)微量,ローム粒(φ1-2mm)極微量	第2層	10YR3/3	暗褐色土	パミス粒(φ1-5mm)微量,炭化粒(φ1-2mm)極微量	
SP-1936	第1層	10YR4/3	にぶい黄褐色土	パミス粒(φ1-5mm)微量,ローム粒(φ1-5mm)少量,10YR3/2黒褐色土粒(φ3-5mm)少量	SP-2190	第1層	10YR2/2	黒褐色土	パミス粒(φ1-5mm)微量,炭化粒(φ1-2mm)極微量
	第2層	10YR3/2	黒褐色土	パミス粒極微量,ローム粒(φ1-2mm)少量,焼土粒(φ1-3mm)極微量	第2層	10YR3/2	黒褐色土	パミス粒(φ1-3mm)微量,炭化粒(φ1-2mm)極微量	
	第3層	10YR3/1	黒褐色土	ローム粒(φ1-3mm)少量,L.B.(φ10-20mm)少量,10YR2/1黒色土粒(φ5-9mm)少量	第3層	10YR4/3	にぶい黄褐色土	パミス粒(φ1-5mm)少量	
	第4層	10YR2/3	黒褐色土	ローム粒(φ1-3mm)少量,10YR3/1黒褐色土粒(φ3-5mm)少量	SP-2198	第1層	10YR2/2	黒褐色土	パミス粒(φ1-5mm)少量,炭化粒(φ1-2mm)微量
SP-1939	第1層	10YR3/3	暗褐色土	パミス粒(φ3-9mm)中量,P.B.(φ10-20mm)少量,ローム粒(φ1-9mm)少量,L.B.(φ10-15mm)少量,粘土ブロック(φ10-15mm)微量	SP-2306	第1層	10YR2/3	黒褐色土	パミス粒(φ1-3mm)微量,P.B.(φ10mm)微量,10YR2/1黒色土粒(φ1-5mm)少量,10YR2/1黒色土ブロック(φ10mm)微量
SP-1940	第1層	10YR2/3	黒褐色土	パミス粒(φ3-5mm)微量,ローム粒(φ1-3mm)微量,粘土粒(φ5-9mm)微量,10YR3/2黒褐色土粒(φ5-9mm)微量	第2層	10YR3/3	暗褐色土	パミス粒(φ1-3mm)極微量,ローム粒(φ1-3mm)極微量	
	第2層	10YR3/3	暗褐色土	パミス粒(φ5mm)微量,P.B.(φ10mm)微量	第3層	10YR4/3	にぶい黄褐色土	パミス粒(φ1-3mm)極微量,ローム粒(φ1-3mm)極微量	
SP-1941	第a層	10YR2/3	黒褐色土	パミス粒(φ1-5mm)少量,ローム粒(φ1-9mm)少量,L.B.(φ10-15mm)微量,10YR2/2黒褐色土粒(φ3-5mm)少量					
	第b層	10YR2/3	黒褐色土	パミス粒(φ1-2mm)極微量,炭化粒(φ1-2mm)微量,10YR2/2黒褐色土ブロック(φ20-30mm)少量					
	第c層	10YR2/2	黒褐色土	パミス粒極微量,L.B.(φ10-20mm)少量,炭化粒(φ1-2mm)極微量					
	第d層	10YR4/3	にぶい黄褐色土	パミス粒(φ1-3mm)少量,P.B.(φ10mm)微量,ローム粒(φ1-9mm)少量					
SP-2056	第1層	10YR3/3	暗褐色土	パミス粒(φ5-9mm)少量,P.B.(φ10mm)微量,ローム粒(φ3-9mm)少量,L.B.(φ10-15mm)少量,炭化粒(φ1-5mm)少量,焼土粒(φ3-5mm)極微量					
SP-2057	第a層	10YR3/2	黒褐色土	パミス粒(φ1-5mm)少量,ローム粒(φ1-3mm)少量,炭化粒(φ1-5mm)少量,焼土粒(φ1-2mm)微量					
	第b層	10YR2/3	黒褐色土	パミス粒(φ1-2mm)極微量,炭化粒(φ1-2mm)微量,10YR2/2黒褐色土ブロック(φ20-30mm)少量					
	第c層	10YR2/2	黒褐色土	パミス粒極微量,L.B.(φ10-20mm)少量,炭化粒(φ1-2mm)極微量					
	第d層	10YR4/3	にぶい黄褐色土	パミス粒(φ1-3mm)少量,P.B.(φ10mm)微量,ローム粒(φ1-9mm)少量					
SP-2058	第a層	10YR3/3	暗褐色土	パミス粒(φ1-9mm)少量,P.B.(φ10-30mm)中量,ローム粒(φ1-9mm)微量,L.B.(φ10-15mm)少量,10YR4/3にぶい黄褐色土少量,10YR2/2黒褐色土ブロック(φ30-40mm)微量					
	第b層	10YR2/2	黒褐色土	パミス粒(φ1-5mm)少量,ローム粒(φ1-2mm)微量					
SP-2101	第1層	10YR2/2	黒褐色土	パミス粒(φ1-3mm)微量,炭化粒(φ1-2mm)極微量					

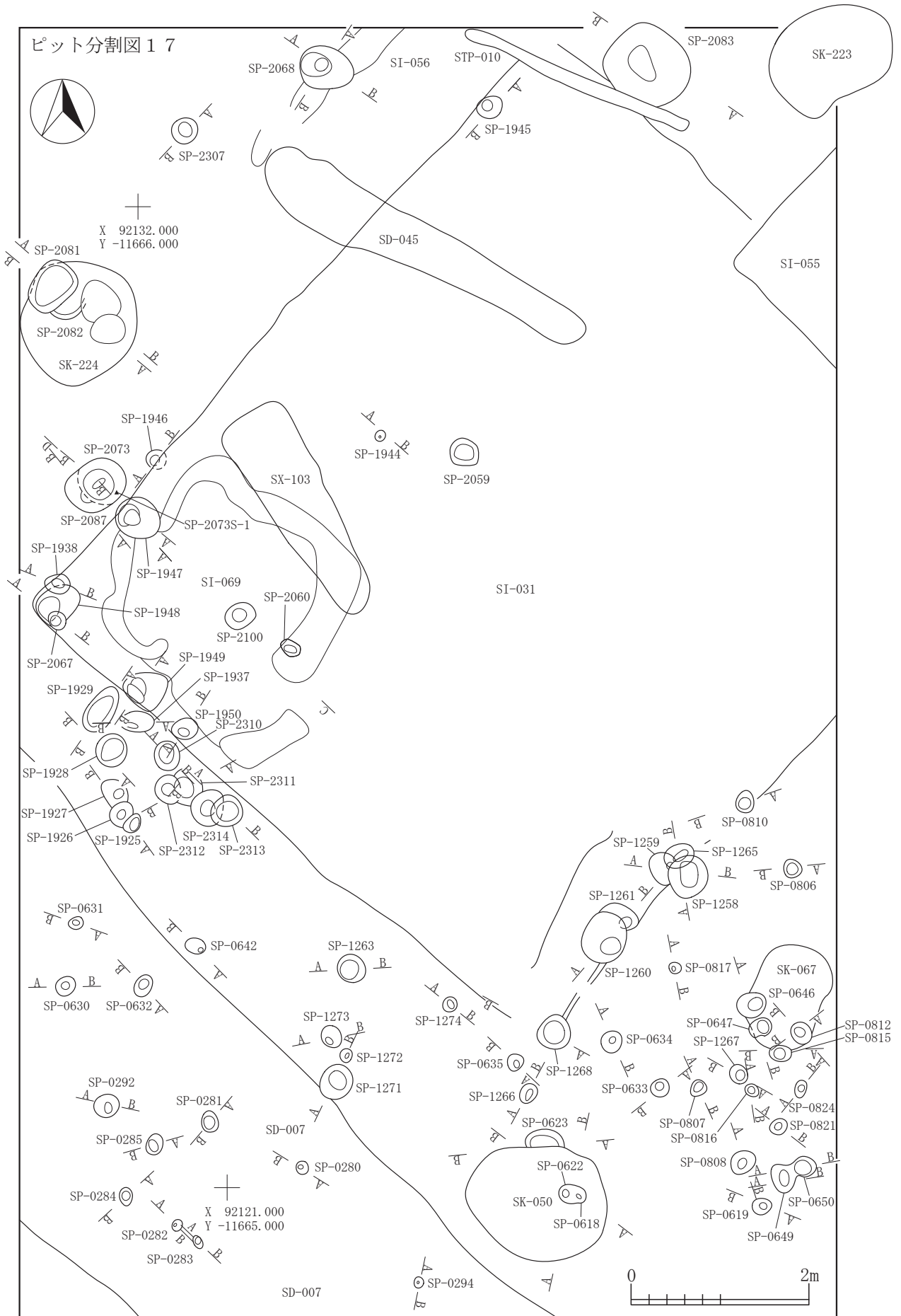

I-7
SP

図 2-448 ピット -36



図 2-449 ピット -37

SK-223					→20mm)微量,焼土粒(φ1-3mm)極微量		
第a層	10YR2/2	黒褐色土	バミス粒(φ3-5mm)少量,炭化粒(φ1-3mm)微量	第a層	10YR2/2	黒褐色土	バミス粒(φ1-9mm)少量,ローム粒(φ1-3mm)微量,炭化粒(φ1-3mm)極微量,焼土粒(φ1-2mm)極微量
第b層	10YR2/3	黒褐色土	バミス粒(φ1-9mm)中量,P.B.(φ10-20mm)微量	第b層	7.5YR3/2	黒褐色土	バミス粒(φ1-9mm)少量,P.B.(φ10-30mm)微量,ローム粒(φ1-5mm)微量,炭化粒(φ1-3mm)微量,焼土粒(φ1-2mm)極微量
第c層	10YR6/4	にぶい黄褐色土	炭化粒(φ1mm)極微量,バミス層	SI-069			
SP-2059				第1層	10YR2/3	黒褐色土	バミス粒(φ1-9mm)中量,P.B.(φ10-100mm)少量,ローム粒(φ1-5mm)少量,L.B.(φ10mm)微量,炭化粒(φ1-3mm)少量,焼土粒(φ3-9mm)微量,粘土ブロック(φ20mm)微量,10YR3/3暗褐色土ブロック(φ10-20mm)微量
第①層	10YR2/3	黒褐色土	バミス粒(φ3-5mm)少量	第2層	10YR3/4	暗褐色土	バミス粒(φ1-9mm)少量,P.B.(φ10-60mm)中量,ローム粒(φ5-9mm)少量,炭化粒(φ1-2mm)微量,10YR3/2黒褐色土ブロック(φ10-15mm)微量,10YR2/1黒色土ブロック(φ10mm)極微量
第②層	10YR2/2	黒褐色土	バミス粒(φ3-5mm)少量	第3層	10YR3/1	黒褐色土	バミス粒(φ1-5mm)少量,P.B.(φ10-30mm)微量,ローム粒(φ1-2mm)極微量,炭化粒(φ1-2mm)極微量,10YR2/2黒褐色土ブロック(φ10mm)大混入
SP-2060				第4層	10YR4/3	こぶい黄褐色土	バミス粒(φ5-9mm)少量,ローム粒(φ1-2mm)微量
第aa層	10YR2/1	黒色土	バミス粒微量	第5層	10YR4/4	褐色土	10YR1.7/1黒色土ブロック(φ15mm)微量,P.B.層
SP-2068				第A層	10YR3/2	黒褐色土	バミス粒(φ1-9mm)少量,P.B.(φ10-40mm)微量,ローム粒(φ5-9mm)微量,炭化粒(φ1-2mm)極微量,焼土粒(φ1-2mm)極微量,壁溝
第1層	10YR2/3	黒褐色土	バミス粒(φ1-9mm)少量,P.B.(φ10-15mm)少量,ローム粒(φ1-5mm)微量,炭化粒(φ1-2mm)少量,焼土粒(φ3-5mm)微量	第B層	10YR4/3	にぶい黄褐色土	バミス粒(φ1-9mm)中量,P.B.(φ10-50mm)微量,ローム粒(φ3-9mm)少量,炭化粒(φ1-2mm)極微量,焼土粒(φ1-2mm)極微量,壁溝
第2層	10YR3/2	黒褐色土	バミス粒(φ1-9mm)少量,P.B.(φ10-20mm)微量,ローム粒(φ1-5mm)少量,L.B.(φ10mm)少量,炭化粒(φ1-2mm)極微量,焼土粒(φ1-2mm)極微量	第C層	10YR3/3	暗褐色土	バミス粒(φ1-9mm)少量,P.B.(φ10-40mm)微量,ローム粒(φ1-5mm)微量,炭化粒(φ1-2mm)極微量,焼土粒(φ1-2mm)極微量,10YR2/1黒色土粒(φ1-5mm)極微量,壁溝
SP-2073				第D層	10YR3/2	黒褐色土	バミス粒(φ1-9mm)中量,P.B.(φ10-100mm)中量,ローム粒(φ1-5mm)微量,炭化粒(φ1-2mm)極微量,焼土粒(φ1-2mm)極微量,10YR2/2黒褐色土粒(φ1-5mm)微量,壁溝
第1層	10YR3/3	暗褐色土	バミス粒(φ3-5mm)極微量,P.B.(φ30mm大)混入,ローム粒(φ1-9mm)微量,L.B.(φ10-15mm)微量,炭化粒(φ1-2mm)極微量	SI-069Pit1			
第2層	10YR4/3	こぶい黄褐色土	バミス粒(φ7-9mm)微量,P.B.(φ20-30mm)微量	第a層	10YR2/3	黒褐色土	バミス粒(φ1-9mm)中量,P.B.(φ10-70mm)少量,ローム粒(φ1-5mm)微量,炭化粒(φ1-2mm)極微量,焼土粒(φ1-2mm)極微量,10YR2/1黒色土粒(φ1-5mm)微量
第3層	10YR2/2	黒褐色土	バミス粒(φ3mm)極微量,P.B.(φ10mm)極微量,ローム粒(φ1-2mm)極微量	第b層	10YR2/2	黒褐色土	バミス粒(φ1-9mm)少量,P.B.(φ10-30mm)微量,ローム粒(φ1-5mm)微量,焼土粒(φ1-2mm)極微量,10YR2/1黒色土粒(φ1-5mm)微量
第4層	7.5YR2/3	暗褐色土	粘土粒(φ7-9mm)微量,粘土ブロック(φ30mm大)混入	第c層	10YR2/1	黒色土	P.B.(φ20-30mm)少量
SP-2081				SP-2307			
第1層	10YR2/2	黒褐色土	バミス粒(φ1-3mm)微量,P.B.(φ10-15mm)極微量,ローム粒(φ1-2mm)極微量,炭化粒(φ1-2mm)微量,焼土粒(φ1-2mm)微量,10YR4/4褐色土ブロック(φ25mm大)混入	第1層	10YR2/2	黒褐色土	バミス粒(φ3-7mm)微量,ローム粒(φ1-2mm)極微量,炭化粒(φ1-3mm)少量,焼土粒(φ1-3mm)微量
第2層	10YR3/1	黒褐色土	バミス粒(φ1-5mm)少量,P.B.(φ10-20mm)微量,ローム粒(φ1-2mm)微量	第2層	10YR2/2	黒褐色土	バミス粒(φ1-2mm)極微量,ローム粒(φ1-2mm)微量
SP-2082				第1層	10YR2/3	黒褐色土	バミス粒(φ1-5mm)少量,ローム粒(φ1-3mm)少量,炭化粒(φ1-3mm)微量,10YR2/2黒褐色土ブロック(φ40mm)混入
第a層	10YR2/3	黒褐色土	バミス粒(φ5-9mm)少量,ローム粒極微量,粘土ブロック(φ10-15mm)微量	第2層	10YR3/3	暗褐色土	バミス粒(φ1-3mm)微量,ローム粒(φ1-3mm)微量,炭化粒(φ1-2mm)極微量,10YR2/2黒褐色土粒(φ1-3mm)微量
第b層	10YR3/1	黒褐色土	バミス粒(φ3-9mm)微量,P.B.(φ10mm)微量,ローム粒極微量	SP-2311			
SI-056Pit15				第1層	10YR2/3	黒褐色土	バミス粒(φ1-5mm)微量,P.B.(φ10-30mm)微量,炭化粒(φ1-2mm)極微量,焼土粒(φ1-2mm)極微量,10YR4/4褐色土少量混入
第a層	10YR3/1	黒褐色土	バミス粒(φ1-9mm)少量,ローム粒(φ1-3mm)微量,炭化粒(φ1-5mm)少量,焼土粒(φ1-2mm)極微量,粘土粒(φ5-9mm)微量,粘土ブロック(φ10-15mm)微量	第2層	10YR4/4	褐色土	バミス粒(φ1-3mm)微量,10YR2/3黒褐色土ブロック(φ10mm)微量
第b層	10YR2/3	黒褐色土	バミス粒(φ1-3mm)微量,ローム粒(φ1-5mm)微量,粘土粒(φ3-5mm)極微量	SP-2312			
第c層	10YR3/4	暗褐色土	バミス粒(φ1-9mm)中量,P.B.(φ10-30mm)少量,ローム粒(φ1-5mm)少量,炭化粒(φ1-2mm)少量,焼土粒(φ3-5mm)微量,粘土粒(φ1-3mm)少量	第a層	10YR2/2	黒褐色土	バミス粒(φ1-3mm)極微量,P.B.(φ10-20mm)微量
第d層	10YR3/4	こぶい黄褐色土	バミス粒(φ1-9mm)中量,P.B.(φ10-30mm)中量,ローム粒(φ3-9mm)少量	第b層	10YR3/3	暗褐色土	バミス粒(φ1-5mm)少量,P.B.(φ10-30mm)少量,10YR2/2黒褐色土ブロック(φ10mm)微量
SI-056Pit17				SP-2313			
第7層	10YR2/2	黒褐色土	バミス粒(φ1-9mm)微量,P.B.(φ10-50mm)少量,L.B.(φ10-15mm)微量,炭化粒(φ1-5mm)少量,焼土粒(φ1-9mm)微量,粘土ブロック(φ10mm大)混入	第1層	10YR3/4	暗褐色土	バミス粒(φ1-5mm)微量,ローム粒(φ1-5mm)微量,炭化粒(φ1-3mm)極微量,焼土粒(φ1-5mm)極微量
第4層	10YR3/2	黒褐色土	バミス粒(φ1-5mm)少量,P.B.(φ10-20mm)微量,ローム粒(φ1-2mm)極微量,L.B.(φ10-15mm)微量,炭化粒(φ1-3mm)少量,粘土粒(φ1-5mm)少量,粘土ブロック(φ10-15mm)微量,10YR2/1黒色土粒(φ1-5mm)少量	第2層	10YR2/3	黒褐色土	バミス粒(φ1-3mm)極微量,炭化粒(φ1-5mm)極微量
第5層	10YR2/1	黒色土	バミス粒(φ1-3mm)微量,P.B.(φ10mm)微量,ローム粒(φ1-2mm)極微量	SP-2314			
SP-2083				第7層	10YR3/3	暗褐色土	バミス粒(φ1-5mm)少量,ローム粒(φ1-2mm)微量,炭化粒(φ1-2mm)極微量,焼土粒(φ1-2mm)極微量
第7層	10YR2/1	黒色土	バミス粒(φ1-9mm)中量,P.B.(φ10-30mm)中量,ローム粒(φ1-3mm)少量	第1層	10YR3/3	暗褐色土	バミス粒(φ1-9mm)少量,P.B.(φ10mm)微量,炭化粒(φ1-2mm)極微量,10YR2/3黒褐色土粒(φ5-9mm)少量
第4層	10YR4/3	こぶい黄褐色土	バミス粒(φ1-9mm)中量,P.B.(φ10-20mm)少量,ローム粒(φ1-5mm)微量,10YR2/3黒褐色土ブロック(φ10-40mm)微量	第5層	10YR2/3	黒褐色土	バミス粒(φ1-9mm)中量,10YR2/2黒褐色土粒(φ5-9mm)微量
第5層	10YR4/2	灰黄褐色土	バミス粒(φ3-9mm)中量,P.B.(φ10-80mm)中量,ローム粒(φ1-5mm)微量,10YR2/1黒色土ブロック(φ10-30mm)少量	第5層	10YR2/3	黒褐色土	バミス粒(φ1-9mm)中量,10YR2/2黒褐色土粒(φ5-9mm)微量
第6層	10YR3/2	黒褐色土	バミス粒(φ1-9mm)微量,P.B.(φ10-50mm)少量,ローム粒(φ1-2mm)微量	SI-056Pit19			
SP-2087				第1層	10YR2/2	黒褐色土	バミス粒(φ1-3mm)微量,ローム粒(φ1-2mm)極微量,10YR2/3黒褐色土ブロック(φ10-15mm)微量,10YR1.7/1黒色土ブロック(φ15mm大)混入
第1層	10YR2/2	黒褐色土	バミス粒(φ1-9mm)微量,P.B.(φ10-20mm)微量,ローム粒(φ1-3mm)微量,L.B.(φ10-25mm)微量,炭化粒(φ1-3mm)極微量,焼土粒(φ1-3mm)極微量,10YR3/4暗褐色土粒(φ5mm)微量	第2層	10YR3/3	暗褐色土	バミス粒(φ1-9mm)微量,ローム粒(φ1-3mm)微量
第2層	10YR3/4	暗褐色土	バミス粒(φ1-5mm)極微量,P.B.(φ10-30mm)微量,ローム粒(φ1-3mm)極微量,炭化粒(φ1-2mm)極微量,10YR2/2黒褐色土粒(φ1-3mm)極微量	第1層	10YR2/2	黒褐色土	バミス粒(φ1-3mm)微量,ローム粒(φ1-2mm)極微量
第3層	10YR2/3	黒褐色土	バミス粒(φ1-5mm)微量,P.B.(φ10-15mm)微量,ローム粒(φ1-3mm)極微量,炭化粒(φ1-2mm)極微量	第2層	10YR2/3	黒褐色土	バミス粒(φ1-3mm)極微量,炭化粒(φ1-5mm)極微量
第4層	10YR3/2	黒褐色土	バミス粒(φ1-9mm)中量,P.B.(φ10-30mm)少量,ローム粒(φ1-5mm)微量,L.B.(φ10-15mm)微量,10YR2/1黒色土粒(φ1-5mm)極微量	第3層	10YR3/3	暗褐色土	バミス粒(φ1-5mm)少量,ローム粒(φ1-2mm)微量,炭化粒(φ1-2mm)極微量,焼土粒(φ1-2mm)極微量
第5層	10YR2/1	黒色土	バミス粒(φ1-5mm)微量,P.B.(φ15mm大)混入,ローム粒(φ1-5mm)微量,炭化粒(φ1-2mm)極微量	第4層	10YR3/3	暗褐色土	バミス粒(φ1-9mm)少量,P.B.(φ10mm)微量,炭化粒(φ1-2mm)極微量,10YR2/3黒褐色土粒(φ5-9mm)少量
第6層	10YR3/3	暗褐色土	バミス粒(φ1-9mm)少量,P.B.(φ10-40mm)微量,ローム粒(φ1-5mm)微量,10YR2/1黒色土粒(φ1-5mm)微量	第5層	10YR2/3	黒褐色土	バミス粒(φ1-9mm)中量,10YR2/2黒褐色土粒(φ5-9mm)微量
SP-2100							
第a層	10YR3/4	暗褐色土	バミス粒(φ1-9mm)少量,P.B.(φ10-40mm)少量,ローム粒(φ1-5mm)微量,炭化粒(φ1-3mm)極微量,焼土粒(φ1-2mm)極微量,10YR2/1黒色土粒(φ1-9mm)微量				
第b層	10YR3/3	暗褐色土	バミス粒(φ1-3mm)微量,P.B.(φ15mm大)混入,ローム粒(φ1-3mm)微量,炭化粒(φ1-2mm)極微量,焼土粒(φ1-2mm)極微量,10YR2/1黒色土粒(φ1-5mm)微量				
第c層	10YR3/2	黒褐色土	バミス粒(φ1-9mm)少量,P.B.(φ10-30mm)微量,ローム粒(φ1-3mm)微量,炭化粒(φ1-3mm)微量,炭化物(φ10				



図 2-451 ピット -39

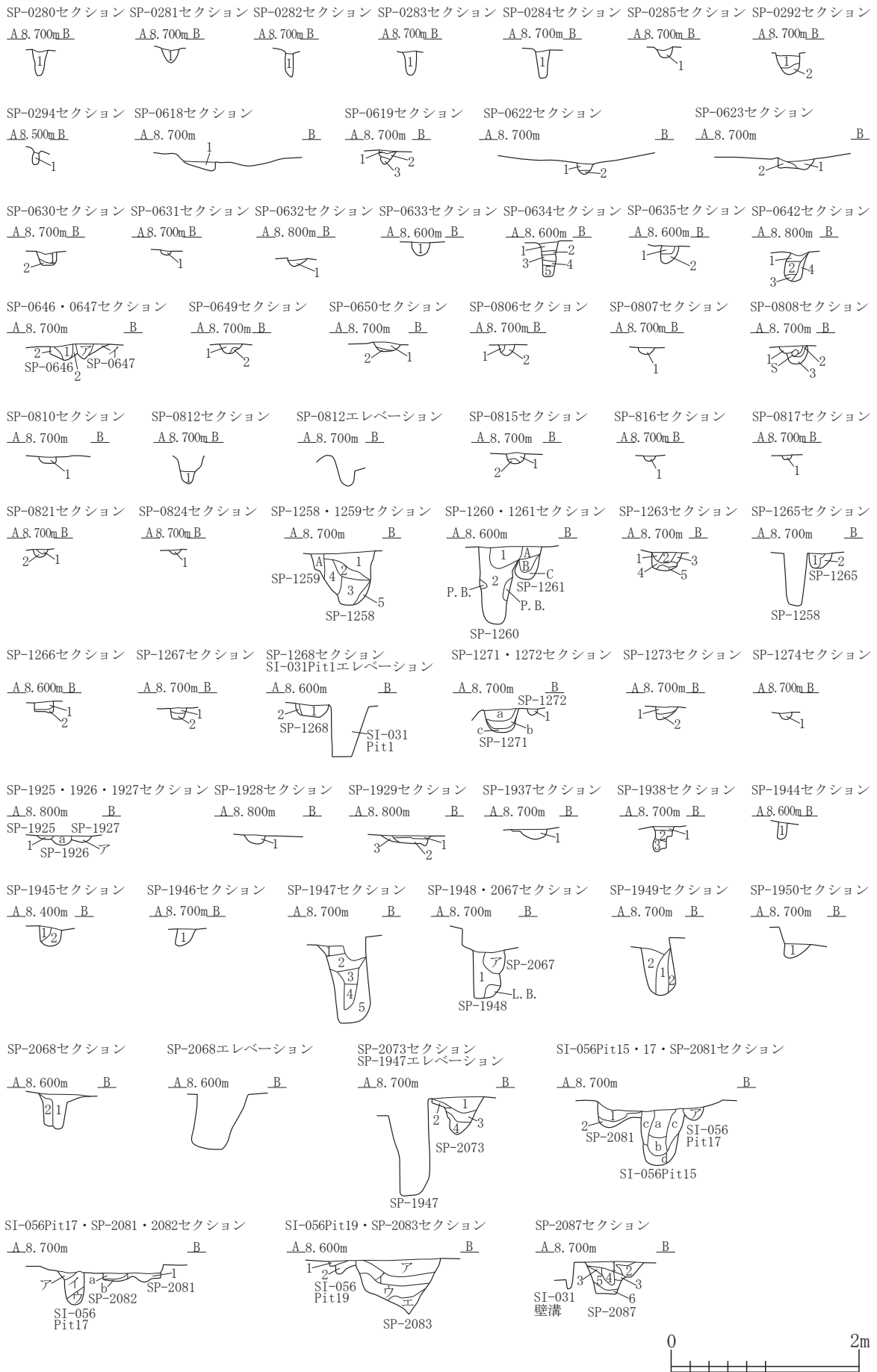

図 2-452 ピット -40

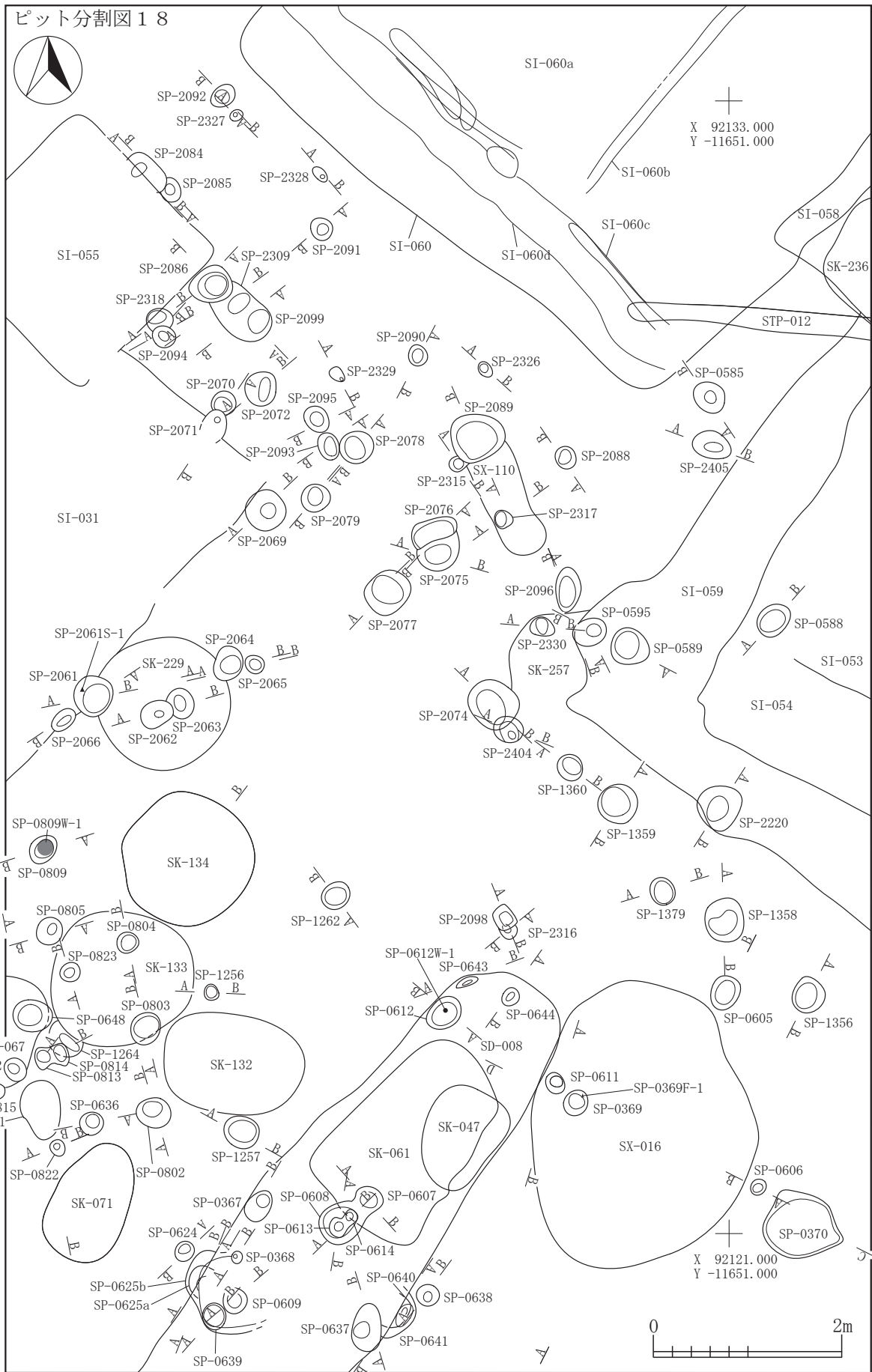
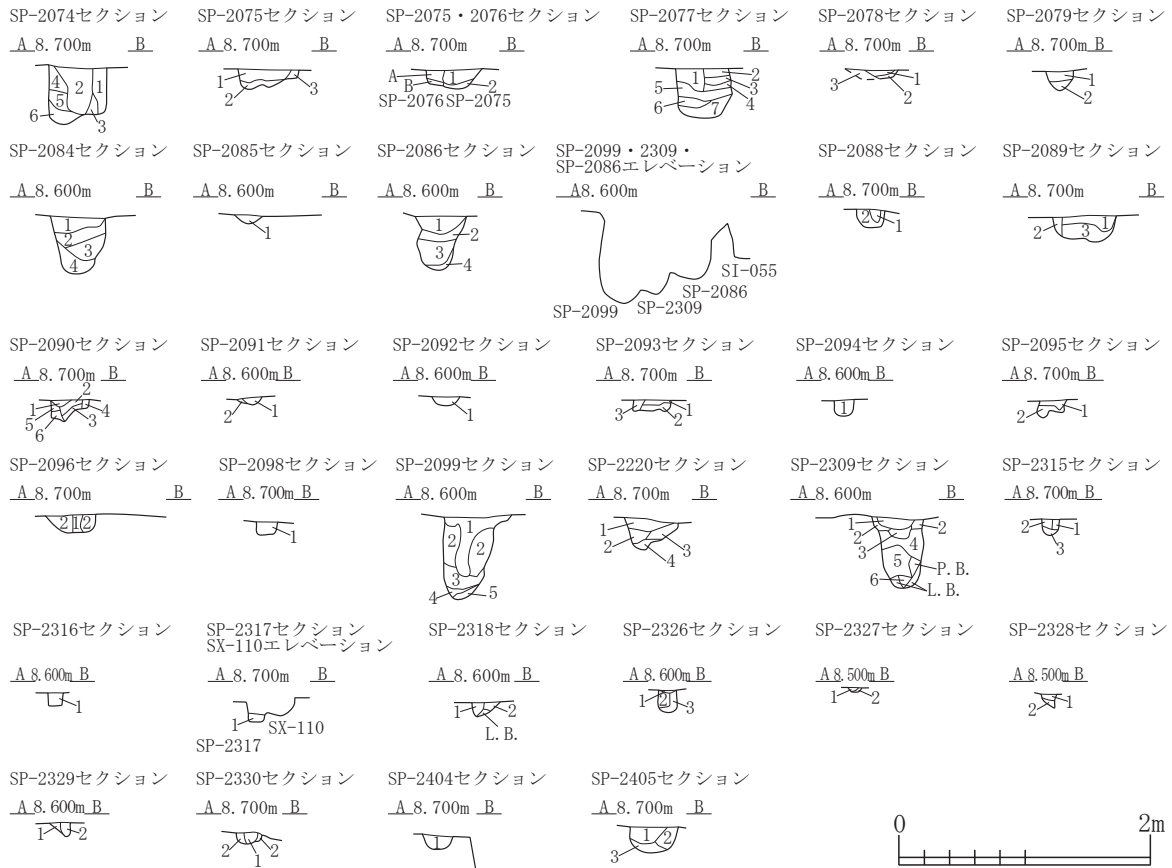

SP-0367	第1層	10YR3/3	暗褐色土	バミス粒(φ1-9mm)極微量,ローム粒(φ1-2mm)極微量,炭化粒(φ1-3mm)微量,焼土粒(φ1-2mm)極微量	第2層	10YR2/2	黒褐色土	バミス粒(φ1-5mm)微量,ローム粒(φ1-2mm)極微量,炭化粒(φ1-3mm)極微量,焼土粒(φ1-2mm)極微量	
	第2層	10YR2/3	黒褐色土	バミス粒(φ1-9mm)少量,ローム粒(φ1-2mm)極微量,炭化粒(φ1-3mm)極微量,焼土粒(φ1-2mm)極微量		第3層	10YR2/2	黒褐色土	バミス粒(φ1-9mm)少量,ローム粒(φ1-2mm)極微量,炭化粒(φ1-3mm)極微量
SP-0368	第1層	10YR3/2	黒褐色土	ローム粒(φ1-2mm)少量,焼土粒(φ3-5mm)微量,10YR8/1灰白色土粒(φ5-9mm)少量,10YR8/1灰白色土ブロック(φ10mm)微量	SP-0608	第1層	10YR3/2	黒褐色土	ローム粒(φ1-9mm)少量,L.B.(φ10-15mm)微量,炭化粒(φ1-2mm)微量,焼土粒(φ1-2mm)微量
SP-0369	第a層	10YR2/3	黒褐色土	バミス粒(φ1-9mm)少量,P.B.(φ10-15mm)微量,炭化粒(φ1-3mm)少量,焼土粒(φ1-3mm)微量		第2層	10YR2/3	黒褐色土	ローム粒(φ1-2mm)微量,炭化粒(φ1-5mm)微量,炭化物(φ10mm大)微量,焼土粒(φ3-5mm)少量
	第b層	10YR2/2	黒褐色土	バミス粒(φ1-2mm)微量,炭化粒(φ1-2mm)微量,焼土粒極微量	SP-0609	第1層	10YR2/3	黒褐色土	バミス粒(φ1-9mm)少量,ローム粒(φ1-5mm)微量,L.B.(φ10-15mm)微量,炭化粒(φ1-2mm)極微量,焼土粒(φ1-2mm)極微量
	第c層	10YR2/1	黒色土	バミス粒極微量	SP-0611	第1層	10YR4/3	にぶい黄褐色土	バミス粒(φ1-9mm)極多量,P.B.(φ10-15mm)極微量
SP-0370	第1層	10YR2/2黒褐色土と10YR3/2黒褐色土の混合土		バミス粒(φ1-2mm)少量,P.B.(φ20-25mm大)混入,炭化粒(φ1-3mm)少量	SP-0612	第1層	10YR3/2	黒褐色土	バミス粒(φ5-9mm)少量,木少量残存
	第2層	10YR2/3黒褐色土と10YR3/2黒褐色土の混合土		バミス粒(φ1-5mm)少量,P.B.(φ10-15mm)微量,炭化粒(φ1-2mm)微量		第2層	10YR2/3	黒褐色土	バミス粒(φ1-3mm)微量
	第3層	10YR3/2	黒褐色土	バミス粒(φ1-9mm)中量,P.B.(φ10-20mm)少量,ローム粒(φ1-2mm)微量,炭化粒(φ1-2mm)微量		第3層	10YR4/3	にぶい黄褐色土	バミス粒(φ1-9mm)多量,P.B.(φ10-20mm)多量
	第4層	10YR3/1	黒褐色土	バミス粒(φ5-9mm)少量,ローム粒(φ3-5mm)少量	SP-0613	第1層	10YR3/3	暗褐色土	バミス粒(φ3-5mm)少量,P.B.(φ10-15mm)少量,ローム粒(φ5-9mm)少量,L.B.(φ10mm)微量,炭化粒(φ1-3mm)少量
SP-0585	第1層	10YR3/1	黒褐色土	バミス粒(φ5-9mm)少量		第2層	10YR4/4	褐色土	バミス粒(φ1-3mm)少量,ローム粒(φ1-2mm)微量,炭化粒(φ1-2mm)微量
	第2層	10YR5/3	にぶい黄褐色土	10YR3/2黒褐色土ブロック(φ20-30mm)中量	SP-0614	第1層	10YR3/2	黒褐色土	バミス粒(φ3-9mm)少量,P.B.(φ20-30mm)少量,ローム粒(φ3-9mm)少量,L.B.(φ10mm)少量,炭化粒(φ3-5mm)微量,炭化物(φ10mm大)混入
	第3層	10YR4/3	にぶい黄褐色土	10YR3/2黒褐色土ブロック(φ10-15mm)少量		第2層	10YR4/4	褐色土	バミス粒(φ1-3mm)少量
	第4層	10YR4/2	灰黄褐色土		SP-0624	第1層	10YR3/3	暗褐色土	バミス粒(φ1-9mm)微量,ローム粒(φ1-5mm)微量,L.B.(φ10-15mm)少量,炭化粒(φ1-3mm)微量
SP-0588	第1層	10YR3/2	黒褐色土	バミス粒(φ1-3mm)中量,P.B.(φ10-25mm)少量		第2層	10YR2/3	黒褐色土	バミス粒(φ1-5mm)少量,ローム粒(φ1-3mm)極微量,炭化粒(φ1-3mm)極微量
	第2層	10YR3/3	暗褐色土	バミス粒(φ5mm)少量	SP-0625a	第7層	10YR3/3	暗褐色土	バミス粒(φ1-9mm)少量,ローム粒(φ1-2mm)極微量,炭化粒(φ1-3mm)極微量,焼土粒(φ1-2mm)極微量
	第3層	10YR3/4	暗褐色土	バミス粒(φ3-5mm)少量		第4層	10YR2/3	黒褐色土	バミス粒(φ1-5mm)微量,ローム粒(φ1-2mm)極微量,炭化粒(φ1-3mm)極微量,焼土粒(φ1-3mm)極微量
SP-0589	第1層	10YR3/4	暗褐色土	バミス粒(φ1-3mm)中量,P.B.(φ10-15mm)少量		第5層	10YR2/2	黒褐色土	バミス粒(φ1-9mm)少量,ローム粒(φ1-2mm)極微量,炭化粒(φ1-2mm)極微量
	第2層	10YR3/2	黒褐色土	バミス粒(φ1-3mm)中量					
SP-0595	第1層	10YR3/1	黒褐色土	バミス粒(φ3-5mm)少量					
	第2層	10YR2/1	黒色土	バミス粒(φ1-3mm)微量					
	第3層	10YR4/3	にぶい黄褐色土	バミス粒(φ3mm)微量					
SP-0605	第7層	10YR4/3	にぶい黄褐色土	バミス粒(φ1-3mm)少量,ローム粒極微量,炭化粒(φ1-2mm)微量					
	第4層	10YR3/4	暗褐色土	バミス粒(φ1-3mm)微量,ローム粒極微量,炭化粒(φ1-3mm)少量					
	第5層	10YR3/2	黒褐色土	バミス粒(φ1-2mm)微量,ローム粒極微量,炭化粒(φ1-3mm)少量					
SP-0606	第1層	10YR2/3	黒褐色土	バミス粒(φ1-3mm)微量					

図 2-453 ピット -41

SP-0625b				SPNa-001			
第1層	10YR2/3	黒褐色土	バミス粒(φ1-2mm)極微量,P.B.(φ10-15mm)極微量,ローム粒(φ1-2mm)微量,炭化粒(φ1-2mm)微量	第A層	7.5YR3/1	黒褐色土	ローム粒(φ3-5mm)微量,炭化粒(φ3-5mm)少量,焼土粒(φ3-5mm)少量
第2層	10YR3/2	黒褐色土	バミス粒(φ1-5mm)少量,ローム粒(φ1-2mm)少量,L.B.(φ10-20mm)微量	第B層	10YR3/2	黒褐色土	バミス粒(φ1-2mm)微量,炭化粒(φ1-3mm)微量,焼土粒(φ3-5mm)少量
第2b層	10YR5/6	黄褐色土	10YR2/2黒褐色土少量	第C層	7.5YR3/2	黒褐色土	バミス粒(φ1-2mm)少量,ローム粒(φ1-2mm)微量,炭化粒(φ1-5mm)少量,焼土粒(φ1-2mm)微量
第3層	10YR3/3	暗褐色土	バミス粒(φ1-9mm)微量,ローム粒(φ1-9mm)中量,L.B.(φ10-60mm)微量	第D層	7.5YR3/3	暗褐色土	ローム粒(φ1-5mm)微量,炭化粒(φ1-5mm)少量,焼土粒(φ1-2mm)微量,ローム粒(φ1-5mm)少量,焼土ブロック(φ10-30mm)少量,粘土粒(φ1-3mm)微量,粘土ブロック(φ10mm)大混入
第4層	10YR3/2	黒褐色土	バミス粒(φ1-9mm)中量,P.B.(φ40mm大)混入,ローム粒(φ1-9mm)中量,L.B.(φ40mm大)混入	第E層	10YR3/3	暗褐色土	バミス粒(φ1-5mm)微量,ローム粒(φ1-3mm)少量,炭化粒(φ1-9mm)極微量,L.B.(φ10-50mm)多量
第5層	10YR2/2	黒褐色土	バミス粒(φ1-2mm)極微量,P.B.(φ10mm大)混入,ローム粒(φ1-9mm)極多量,L.B.(φ10-50mm)多量	SP-0802			
第6層	10YR2/1	黒色土	バミス粒(φ1-9mm)微量,ローム粒(φ1-9mm)中量,L.B.(φ60mm大)混入	第1層	10YR3/3	暗褐色土	バミス粒(φ1-7mm)微量,ローム粒(φ1-5mm)極微量,炭化粒(φ3-5mm)少量,焼土粒(φ1-5mm)微量
第7層	10YR2/2	黒褐色土	バミス粒(φ1-6mm)微量,P.B.(φ100mm大)混入,ローム粒(φ1-9mm)少量,L.B.(φ20mm)微量,粘土ブロック(φ10mm)微量	第2層	10YR2/3	黒褐色土	バミス粒(φ1-2mm)極微量,ローム粒(φ1-5mm)少量,炭化粒(φ1-3mm)微量
SP-0636				SP-0803			
第1層	10YR3/4	暗褐色土	バミス粒(φ1-9mm)微量,P.B.(φ15mm大)少量,ローム粒(φ1-9mm)微量,L.B.(φ10mm大)少量,炭化粒(φ1-3mm)微量,焼土粒(φ1-2mm)極微量,焼土ブロック(φ15mm大)混入	第1層	10YR3/2	黒褐色土	バミス粒(φ1-9mm)少量,ローム粒(φ1-9mm)微量,L.B.(φ10-15mm)微量,炭化粒(φ1-8mm)少量,炭化物(φ10mm)少量,焼土粒(φ1-3mm)微量
第2層	10YR3/3	暗褐色土	バミス粒(φ1-9mm)微量,P.B.(φ15mm大)極微量,ローム粒(φ1-3mm)極微量,炭化粒(φ1-5mm)極微量,炭化物(φ10mm大)混入,焼土粒(φ1-3mm)極微量	第2層	10YR2/3	黒褐色土	バミス粒(φ1-2mm)極微量,ローム粒(φ1-2mm)極微量,炭化粒(φ1-3mm)微量,焼土粒(φ1-2mm)微量
SP-0637				第3層	10YR3/4	暗褐色土	バミス粒(φ1-9mm)少量,P.B.(φ10-15mm)少量,ローム粒(φ1-5mm)微量
第1層	10YR3/2	黒褐色土	バミス粒(φ1-5mm)微量,ローム粒(φ1-5mm)中量,炭化粒(φ3-8mm)少量,炭化物(φ10mm)微量,焼土粒(φ1-5mm)少量,焼土ブロック(φ10mm大)混入	SP-0804			
第2層	10YR2/3	黒褐色土	バミス粒(φ1-5mm)微量,P.B.(φ10-25mm)微量,ローム粒(φ1-2mm)極微量,L.B.(φ10-50mm)少量,炭化粒(φ1-3mm)少量,焼土粒極微量,灰少量混入	第1層	10YR3/2	黒褐色土	バミス粒(φ1-5mm)微量,炭化粒(φ1-2mm)極微量,焼土粒(φ1-3mm)極微量,焼土ブロック(φ10mm)微量
第3層	10YR3/4	暗褐色土	バミス粒(φ3-5mm)微量,ローム粒(φ3-9mm)少量,L.B.(φ10-50mm)中量	第2層	10YR2/3	黒褐色土	焼土粒(φ1-5mm)微量
SP-0638				SP-0805			
第1層	10YR2/3	黒褐色土	バミス粒(φ1-5mm)少量,ローム粒(φ1-9mm)微量,炭化粒(φ1-3mm)微量	第1層	10YR2/3	黒褐色土	バミス粒(φ1-5mm)少量,ローム粒(φ1-2mm)微量,炭化粒(φ1-5mm)少量
SP-0639				第2層	10YR3/2	黒褐色土	バミス粒(φ1-9mm)中量,ローム粒(φ1-5mm)少量,L.B.(φ10-15mm)微量,炭化粒(φ1-3mm)微量
第1層	10YR3/2	黒褐色土	ローム粒(φ1-9mm)少量,10YR3/2黒褐色土ブロック(φ10-15mm)少量	第3層	10YR2/2	黒褐色土	ローム粒(φ1-2mm)少量,L.B.(φ10mm)少量
SP-0640				SP-0809			
第1層	10YR3/3	暗褐色土	バミス粒(φ1-5mm)少量,ローム粒(φ1-9mm)少量,L.B.(φ20mm)微量,炭化粒(φ1-5mm)微量,焼土粒(φ1-2mm)極微量	第1層	10YR2/3	黒褐色土	バミス粒(φ3-5mm)微量,ローム粒(φ1-2mm)微量
第2層	10YR2/3	黒褐色土	バミス粒(φ1-9mm)少量,P.B.(φ10-30mm)微量,ローム粒(φ1-9mm)微量,L.B.(φ10-20mm)微量,炭化粒(φ1-2mm)極微量,焼土粒(φ1-2mm)微量,粘土ブロック(φ10mm大)混入	第2層	10YR2/2	黒褐色土	ローム粒(φ1-9mm)中量
SP-0641				SP-0813			
第7層	10YR2/3	黒褐色土	バミス粒(φ1-9mm)少量,P.B.(φ10-40mm)微量,ローム粒(φ1-9mm)少量,L.B.(φ10-40mm)微量,炭化粒(φ1-3mm)少量,焼土粒(φ1-2mm)極微量	第1層	10YR3/2	黒褐色土	バミス粒(φ1-2mm)微量,ローム粒(φ1-5mm)少量,L.B.(φ10mm)微量,炭化粒(φ1-5mm)少量,焼土粒(φ1-9mm)少量
第4層	10YR3/4	暗褐色土	バミス粒(φ1-9mm)微量,P.B.(φ20-40mm)中量,ローム粒(φ1-3mm)微量,L.B.(φ30mm大)混入,炭化粒(φ1-2mm)極微量,焼土粒極微量,粘土ブロック(φ15mm大)混入	第2層	10YR3/3	暗褐色土	バミス粒(φ1-5mm)少量,ローム粒(φ1-2mm)微量,L.B.(φ10-15mm)微量,炭化粒(φ1-3mm)微量
第5層	10YR3/3	暗褐色土	バミス粒(φ1-9mm)微量,ローム粒(φ1-9mm)少量,L.B.(φ20mm)微量,炭化粒(φ1-3mm)少量,焼土粒(φ1-2mm)極微量	SP-0814			
SP-0643				第7層	10YR3/2	黒褐色土	バミス粒(φ1-5mm)微量,ローム粒(φ1-3mm)微量,炭化粒(φ5-9mm)少量,炭化物(φ10-25mm)少量
第1層	10YR2/2	黒褐色土	バミス粒(φ1-9mm)少量,ローム粒(φ1-6mm)微量,炭化粒(φ1-9mm)少量	第4層	10YR3/3	暗褐色土	バミス粒(φ1-2mm)少量,ローム粒(φ1-2mm)微量,L.B.(φ10-15mm)微量
SP-0648				SP-0822			
第a層	10YR3/1	黒褐色土	バミス粒(φ1-2mm)微量,P.B.(φ10-15mm)少量,炭化粒(φ1-5mm)少量,焼土粒(φ1-5mm)微量	第1層	10YR3/2	黒褐色土	バミス粒極微量,ローム粒(φ1-5mm)少量,炭化粒(φ1-2mm)少量,焼土粒(φ1-3mm)微量
第b層	10YR2/2	黒褐色土	バミス粒(φ1-2mm)微量,炭化粒(φ1-5mm)少量,焼土粒(φ1-5mm)微量	SP-0823			
第c層	10YR3/2	黒褐色土	ローム粒(φ1-2mm)微量,炭化粒(φ1-3mm)少量,焼土粒(φ1-3mm)微量	第1層	10YR2/3	黒褐色土	バミス粒(φ1-2mm)少量,ローム粒(φ1-2mm)微量,炭化粒(φ1-3mm)少量,焼土粒(φ1-3mm)少量
第7層	10YR2/2	黒褐色土	バミス粒(φ1-2mm)微量,炭化粒(φ3-5mm)中量,焼土粒(φ1-5mm)少量	第2層	10YR2/2	黒褐色土	バミス粒(φ1-2mm)微量,ローム粒(φ1-5mm)少量,炭化粒(φ1-3mm)少量
第4層	10YR2/3	黒褐色土	バミス粒極微量,ローム粒(φ1-2mm)極微量,炭化粒(φ3-5mm)少量,焼土粒(φ1-3mm)微量	SP-1256			
第5層	10YR3/2	黒褐色土	バミス粒極微量,ローム粒(φ1-3mm)少量,L.B.(φ25-120mm大)混入,炭化粒(φ1-2mm)微量,焼土粒極微量	第1層	10YR3/2	黒褐色土	バミス粒(φ1-5mm)少量,P.B.(φ10-20mm)少量,炭化粒(φ1-6mm)少量,焼土粒(φ1-3mm)微量
第6層	10YR2/1	黒色土	バミス粒(φ1-9mm)少量,P.B.(φ10-15mm)中量,ローム粒(φ1-5mm)少量	SP-1257			
SK-067				第1層	10YR2/3	黒褐色土	バミス粒(φ1-5mm)少量,炭化粒(φ1-9mm)少量,焼土粒(φ3mm)極微量
第1層	10YR3/3	暗褐色土	バミス粒(φ1-9mm)中量,ローム粒極微量,炭化粒(φ1-3mm)少量,焼土粒極微量	第2層	10YR3/3	暗褐色土	バミス粒(φ1-6mm)少量,P.B.(φ15mm大)混入,炭化粒(φ1-3mm)少量
第2層	10YR4/3	にぶい黄褐色土	バミス粒(φ1-9mm)多量,P.B.(φ10-20mm)中量,ローム粒極微量,炭化粒(φ3-5mm)少量,焼土粒(φ5-9mm)微量	第3層	10YR4/3	にぶい黄褐色土	バミス粒(φ1-9mm)中量,P.B.(φ10-20mm)中量,炭化粒(φ1-6mm)少量
第3層	10YR2/3	黒褐色土	バミス粒(φ1-5mm)微量,ローム粒極微量,炭化粒(φ1-3mm)微量,炭化物(φ10mm)少量,焼土粒(φ1-3mm)少量	SP-1262			
第4層	10YR3/1	黒褐色土	バミス粒(φ1-2mm)微量,P.B.(φ10-15mm)少量,炭化粒(φ1-5mm)少量,焼土粒(φ1-5mm)微量	第1層	10YR3/4	暗褐色土	バミス粒(φ1-9mm)少量,ローム粒(φ1-3mm)少量,L.B.(φ10-20mm)中量,炭化粒(φ1-2mm)微量
第5層	10YR2/2	黒褐色土	バミス粒(φ1-2mm)微量,炭化粒(φ1-5mm)少量,焼土粒(φ1-5mm)微量	第2層	10YR2/3	黒褐色土	バミス粒(φ1-9mm)少量,炭化粒(φ1-3mm)少量
第6層	10YR2/1	黒色土	バミス粒(φ1-2mm)微量,炭化粒(φ1-9mm)中量,焼土粒(φ1-3mm)極微量	第3層	10YR3/1	黒褐色土	ローム粒(φ1-9mm)中量,炭化粒(φ1-9mm)中量
第7層	10YR3/2	黒褐色土	ローム粒(φ1-2mm)微量,炭化粒(φ1-3mm)少量,焼土粒(φ1-3mm)微量	第a層	10YR4/3	にぶい黄褐色土	バミス粒(φ1-9mm)少量,炭化粒(φ1-3mm)少量
第8層	10YR2/3	黒褐色土	ローム粒(φ1-2mm)微量,炭化粒(φ1-3mm)少量,焼土粒(φ3-5mm)微量	第b層	10YR3/3	暗褐色土	バミス粒(φ1-3mm)微量,炭化粒(φ9mm大)混入
第9層	10YR3/3	暗褐色土	バミス粒(φ1-5mm)中量,ローム粒(φ1-3mm)微量,炭化粒(φ1-3mm)微量,焼土粒極微量	第c層	10YR3/2	黒褐色土	P.B.(φ60mm大)混入
第10層	10YR3/2	黒褐色土	バミス粒極微量,ローム粒極微量	SK-133			
				第1層	10YR2/2	黒褐色土	バミス粒(φ1-6mm)少量,炭化粒(φ1-2mm)微量
				第2層	10YR3/3	暗褐色土	バミス粒(φ1-9mm)中量,炭化粒(φ1-9mm)少量
				第3層	10YR2/3	黒褐色土	バミス粒(φ1-5mm)少量,炭化粒(φ1-3mm)少量
				第4層	10YR2/2	黒褐色土	バミス粒(φ1-5mm)少量,炭化粒(φ1-2mm)微量
				第5層	10YR3/2	黒褐色土	バミス粒(φ1-9mm)中量,ローム粒(φ1-3mm)少量,炭化粒(φ1-3mm)微量
				第6層	10YR3/3	暗褐色土	バミス粒(φ1-3mm)少量,炭化粒(φ1-2mm)微量,焼土粒(φ3mm大)混入
				第7層	10YR2/2	黒褐色土	バミス粒(φ1-9mm)少量,ローム粒(φ1-3mm)少量,炭化粒(φ1-2mm)微量
				第8層	10YR3/4	暗褐色土	バミス粒(φ1-9mm)少量,P.B.(φ30-70mm)中量
				第9層	10YR3/4	暗褐色土	バミス粒(φ1-9mm)少量,P.B.(φ10-100mm)中量,炭化粒(φ1-5mm)微量
				SK-134			
				第a層	10YR3/3	暗褐色土	バミス粒(φ1-5mm)少量,炭化粒(φ1-2mm)微量
				第b層	10YR2/3	黒褐色土	バミス粒(φ1-9mm)少量,炭化粒(φ1-3mm)微量
				第5層	10YR2/2	黒褐色土	バミス粒(φ1-9mm)少量,ローム粒(φ1-3mm)少量,炭化粒(φ1-9mm)少量
				第e層	10YR4/4	褐色土	バミス粒(φ1-9mm)中量,炭化粒(φ1-5mm)微量

石江遺跡群発掘調査報告書Ⅲ 第2分冊 新田(2)遺跡遺構図版編

第お層	10YR3/2	黒褐色土	バミス粒(φ1-9mm)少量,ローム粒(φ1-3mm)微量,炭化粒(φ1-9mm)少量	第6層	10YR7/6	明黄褐色土	
第か層	10YR3/3	暗褐色土	バミス粒(φ1-6mm)少量,炭化粒(φ1-9mm)少量	SP-2075			
第き層	10YR3/4	暗褐色土	バミス粒(φ1-5mm)少量,炭化粒(φ1-3mm)少量	第1層	10YR2/2	黒褐色土	バミス粒(φ1-3mm)微量,ローム粒(φ1-3mm)微量,焼土粒(φ5mm)微量
第く層	10YR4/4	褐色土	バミス粒(φ6-9mm)少量,炭化粒(φ1-3mm)微量	第2層	10YR2/3	黒褐色土	バミス粒(φ1-9mm)少量,P.B.(φ10-15mm)少量
第け層	10YR3/4	暗褐色土	バミス粒(φ1-9mm)中量,P.B.(φ10-30mm)少量,炭化粒(φ1-5mm)少量	第3層	10YR3/2	黒褐色土	P.B.(φ10-15mm)多量
第二層	10YR4/3	にぶい黄褐色土	バミス粒(φ1-3mm)中量,P.B.(φ10-100mm)少量,炭化粒(φ1-5mm)少量	SP-2076			
SP-1356				第A層	10YR2/2	黒褐色土	バミス粒(φ3-5mm)微量
第1層	10YR3/2	黒褐色土	バミス粒(φ1-5mm)少量,炭化粒(φ1-3mm)少量,焼土粒(φ1-9mm)少量	第B層	10YR2/1	黒色土	バミス粒(φ5-9mm)中量
第2層	10YR3/3	暗褐色土	バミス粒(φ1-9mm)中量,炭化粒(φ1-3mm)微量	SP-2077			
第3層	10YR2/3	黒褐色土	バミス粒(φ1-5mm)少量,炭化粒(φ1-3mm)少量,焼土粒(φ1-2mm)微量	第1層	10YR2/3	黒褐色土	バミス粒(φ1-5mm)少量,焼土粒(φ3mm)微量
第4層	10YR4/3	にぶい黄褐色土	バミス粒(φ1-5mm)少量,P.B.(φ10-20mm)少量,炭化粒(φ1-2mm)微量	第2層	10YR2/3	黒褐色土	バミス粒(φ1-5mm)多量,P.B.(φ10-30mm)中量,炭化粒(φ5mm)少量
SP-1358				第3層	10YR7/6	明黄褐色土	P.B.層
第1層	10YR3/2	黒褐色土	バミス粒(φ1-9mm)中量,P.B.(φ10-15mm)少量,炭化粒(φ1-9mm)少量,焼土粒(φ1-5mm)少量	第4層	10YR3/2	黒褐色土	バミス粒(φ3-5mm)微量
第2層	10YR2/2	黒褐色土	バミス粒(φ1-9mm)少量,炭化粒(φ1-5mm)少量,焼土粒(φ1mm)微量	第5層	10YR2/3	黒褐色土	バミス粒(φ5-9mm)少量
第3層	10YR5/3	にぶい黄褐色土	バミス粒(φ1-9mm)多量,P.B.(φ10-30mm)多量,炭化粒(φ1-2mm)微量	第6層	10YR3/2	黒褐色土	バミス粒(φ1-9mm)少量
第4層	10YR3/1	黒褐色土	バミス粒(φ1-9mm)少量,P.B.(φ10-20mm)少量,焼土粒(φ1-3mm)微量	第7層	10YR7/6	明黄褐色土	
SP-1359				SP-2078			
第1層	10YR3/2	黒褐色土	バミス粒(φ1-9mm)少量,P.B.(φ10mm)少量,炭化粒(φ1-9mm)少量,焼土粒(φ1-5mm)少量	第1層	10YR3/1	黒褐色土	バミス粒(φ5mm)微量
第2層	10YR4/2	灰黄褐色土	バミス粒(φ1-9mm)少量,P.B.(φ10-30mm)中量,炭化粒(φ1-5mm)少量	第2層	10YR4/2	灰黄褐色土	バミス粒(φ5-9mm)少量
第3層	10YR5/3	にぶい黄褐色土	バミス粒(φ1-9mm)多量,P.B.(φ10-15mm)少量,炭化粒(φ1-5mm)少量,焼土粒(φ1mm)微量	第3層	10YR5/3	にぶい黄褐色土	
第4層	10YR3/1	黒褐色土	バミス粒(φ1-7mm)少量,P.B.(φ10-25mm)少量,炭化粒(φ1-3mm)少量,焼土粒(φ1mm)微量	SP-2079			
SP-1360				第1層	10YR2/1	黒色土	P.B.(φ10-30mm)中量,焼土粒(φ1-3mm)微量
第1層	10YR3/2	黒褐色土	バミス粒(φ1-9mm)少量,炭化粒(φ1-5mm)少量,焼土粒(φ1-5mm)少量	第2層	10YR2/1	黒色土	P.B.(φ10mm)少量
第2層	10YR4/2	灰黄褐色土	バミス粒(φ1-9mm)多量,炭化粒(φ1-3mm)微量	SP-2084			
SP-1379				第1層	10YR2/2	黒褐色土	バミス粒(φ1-9mm)微量,P.B.(φ10-40mm)微量,ローム粒(φ1-9mm)微量,L.B.(φ10-30mm)微量,炭化粒(φ1-3mm)極微量,焼土粒(φ1-3mm)極微量
第1層	10YR2/2	黒褐色土	バミス粒(φ1-5mm)少量,炭化粒(φ1-2mm)微量,焼土粒(φ1-2mm)微量	第2層	10YR2/3	黒褐色土	バミス粒(φ1-5mm)少量,ローム粒(φ1-5mm)少量,L.B.(φ10-30mm)微量,炭化粒(φ1-2mm)極微量,焼土粒(φ1-2mm)極微量
SP-2061				第3層	10YR2/3	黒褐色土	バミス粒(φ1-9mm)微量,P.B.(φ10-40mm)微量,ローム粒(φ1-5mm)微量,L.B.(φ10-30mm)微量,炭化粒(φ1-2mm)極微量
第1層	10YR2/2	黒褐色土	バミス粒(φ1-9mm)中量,P.B.(φ10-30mm)少量,ローム粒(φ1-5mm)微量,炭化粒(φ1-3mm)微量,焼土粒(φ3-6mm)微量	第4層	10YR2/2	黒褐色土	バミス粒(φ1-9mm)中量,P.B.(φ10-20mm)少量,ローム粒(φ1-5mm)微量,焼土粒(φ1-2mm)極微量,10YR2/1黒色土粒(φ1-9mm)微量,粘土粒(φ1-9mm)少量
第2層	10YR2/3	黒褐色土	バミス粒(φ1-9mm)微量,P.B.(φ10mm)極微量,ローム粒(φ1-2mm)微量	SP-2085			
第3層	10YR2/1	黒色土	バミス粒(φ5-9mm)少量,P.B.(φ10-20mm)少量,粘土ブロック(φ15-20mm)微量,10YR4/3にぶい黄褐色土ブロック(φ10-15mm)微量	第1層	10YR2/2	黒褐色土	バミス粒(φ1-5mm)微量,P.B.(φ10-30mm)少量,ローム粒(φ1-3mm)極微量,炭化粒(φ1-2mm)極微量,焼土粒(φ1-2mm)極微量
SP-2062				SP-2086			
第1層	10YR2/2	黒褐色土	バミス粒(φ1-5mm)少量,P.B.(φ10-15mm)微量,ローム粒(φ1-3mm)微量,炭化粒極微量,焼土粒(φ3-5mm)微量	第1層	10YR2/3	黒褐色土	バミス粒(φ1-9mm)少量,ローム粒(φ1-5mm)微量,炭化粒(φ1-3mm)極微量,焼土粒(φ1-5mm)極微量,10YR3/4暗褐色土少量
第2層	10YR3/3	暗褐色土	バミス粒(φ5mm)微量,ローム粒(φ1-2mm)微量	第2層	10YR2/2	黒褐色土	バミス粒(φ1-9mm)少量,P.B.(φ10-20mm)微量,ローム粒(φ1-5mm)微量,炭化粒(φ1-2mm)極微量,焼土粒(φ1-2mm)極微量,10YR3/4暗褐色土粒(φ3-5mm)微量
SP-2063				第3層	10YR2/1	黒色土	バミス粒(φ1-9mm)少量,P.B.(φ10-70mm)微量,ローム粒(φ1-5mm)微量,炭化粒(φ1-2mm)極微量,10YR3/3暗褐色土微量
第A層	10YR2/3	黒褐色土	バミス粒(φ1-3mm)極微量,ローム粒(φ1-2mm)極微量,炭化粒極微量,焼土粒(φ3-5mm)極微量	第4層	7.5YR6/6	橙色土	砂質土層
SP-2064				SP-2088			
第1層	10YR3/2	黒褐色土	バミス粒(φ5-9mm)微量,ローム粒極微量,炭化粒(φ1-2mm)微量,焼土粒(φ3-5mm)極微量	第1層	10YR2/3	黒褐色土	ローム粒(φ1-2mm)少量,炭化粒(φ1-3mm)微量,焼土粒(φ1-7mm)少量
第2層	10YR2/2	黒褐色土	バミス粒(φ5-9mm)少量,ローム粒(φ1-2mm)極微量	第2層	10YR3/2	黒褐色土	バミス粒(φ1-9mm)微量,ローム粒(φ1-2mm)微量,10YR4/3にぶい黄褐色土ブロック(φ10-15mm)少量
第3層	10YR3/2	黒褐色土	バミス粒(φ1-5mm)少量,P.B.(φ10-20mm)微量,ローム粒(φ1-5mm)微量,L.B.(φ10mm)微量	SP-2089			
SP-2065				第1層	10YR2/1	黒色土	ローム粒(φ1-3mm)微量,炭化粒(φ1-2mm)微量,焼土粒(φ1-3mm)少量,7.5YR3/2黒褐色土ブロック(φ10-20mm)微量
第1層	10YR2/2	黒褐色土	バミス粒(φ1-7mm)少量,炭化粒極微量	第2層	7.5YR2/3	極暗褐色土	10YR5/4にぶい黄褐色土ブロック(φ20-40mm)少量,10YR3/3暗褐色土ブロック(φ10mm)微量
第2層	10YR3/2	黒褐色土	バミス粒(φ1-5mm)少量,ローム粒(φ1-5mm)中量	第3層	10YR3/3	暗褐色土	バミス粒(φ5-9mm)微量,P.B.(φ30-40mm)少量,7.5YR5/4にぶい褐色土(φ20-40mm)少量,10YR3/2黒褐色土ブロック(φ20-30mm)微量
SP-2066				SP-2090			
第1層	10YR2/3	黒褐色土	バミス粒(φ1-9mm)少量,P.B.(φ10-20mm)微量,ローム粒(φ3-5mm)極微量	第1層	10YR2/2	黒褐色土	バミス粒(φ5mm)極微量,ローム粒(φ1-2mm)微量,10YR4/3にぶい黄褐色土粒(φ7-9mm)微量
SP-2069				第2層	10YR4/3	にぶい黄褐色土	ローム粒(φ1-2mm)極微量,10YR4/4褐色土ブロック(φ20mm)少量,10YR3/3暗褐色土ブロック極微量
第1層	10YR2/3	黒褐色土	バミス粒(φ5-9mm)少量,P.B.(φ10-20mm)微量,ローム粒(φ1-3mm)少量,炭化粒(φ1-5mm)少量,焼土粒(φ2-5mm)微量	第3層	10YR4/2	灰黄褐色土	バミス粒(φ1-9mm)中量
第2層	10YR3/2	黒褐色土	バミス粒(φ1-9mm)少量,ローム粒(φ1-2mm)微量	第4層	10YR2/3	黒褐色土	バミス粒(φ1-3mm)極微量,ローム粒(φ1-2mm)微量
第3層	10YR2/2	黒褐色土	バミス粒(φ3-9mm)少量,P.B.(φ10-15mm)少量	第5層	10YR8/8	黄橙色土	
SP-2070				第6層	10YR6/6	明黄褐色土	
第1層	10YR2/3	黒褐色土	バミス粒(φ1-3mm)微量,P.B.(φ10mm)微量,ローム粒(φ1-5mm)少量,炭化粒(φ3-5mm)微量	SP-2091			
SP-2071				第1層	10YR2/3	黒褐色土	バミス粒(φ1-5mm)微量,ローム粒(φ1-3mm)極微量,炭化粒(φ1-2mm)極微量
第A層	10YR2/3	黒褐色土	バミス粒(φ3-7mm)微量,ローム粒(φ1-2mm)少量,焼土粒(φ5mm)極微量	第2層	10YR2/2	黒褐色土	バミス粒(φ1-3mm)微量,ローム粒(φ1-2mm)極微量,炭化粒(φ1-2mm)極微量
第I層	10YR2/2	黒褐色土	バミス粒(φ9mm大)混入,ローム粒(φ1-6mm)少量	SP-2092			
SP-2072				第1層	10YR2/2	黒褐色土	バミス粒(φ1-3mm)微量,P.B.(φ10mm)極微量,ローム粒(φ1-2mm)極微量,炭化粒(φ1-2mm)極微量
第1層	10YR2/3	黒褐色土	バミス粒(φ3-6mm)微量,P.B.(φ10-15mm)微量,炭化粒(φ1-2mm)微量,炭化物(φ10mm)微量,焼土粒(φ1-3mm)微量	SP-2093			
第2層	10YR4/3	にぶい黄褐色土	バミス粒(φ5-9mm)微量,P.B.(φ10-20mm)微量,10YR3/3暗褐色土ブロック(φ20-30mm)少量	第1層	10YR2/3	黒褐色土	バミス粒(φ1-3mm)極微量,ローム粒(φ3-5mm)少量,炭化粒(φ1-2mm)微量
SP-2074				第2層	10YR2/2	黒褐色土	ローム粒(φ3-5mm)少量,10YR5/6黄褐色土粒(φ7-9mm)極微量
第1層	10YR3/2	黒褐色土	バミス粒(φ1-9mm)中量,P.B.(φ30-50mm)少量	第3層	10YR4/3	にぶい黄褐色土	バミス粒極微量
第2層	10YR2/3	黒褐色土	バミス粒(φ5-9mm)中量,炭化粒(φ3-5mm)少量	SP-2094			
第3層	10YR2/2	黒褐色土	バミス粒(φ3-5mm)微量	第1層	10YR2/2	黒褐色土	バミス粒(φ1-5mm)少量,P.B.(φ20-30mm)微量,ローム粒(φ1-3mm)微量,L.B.(φ30mm大)混入,炭化粒(φ1-2mm)極微量,焼土粒(φ1-2mm)極微量,10YR2/1黒色土粒(φ1-3mm)極微量
第4層	10YR3/2	黒褐色土	ローム粒(φ3-5mm)中量				
第5層	10YR1.7/1	黒色土	バミス粒(φ5mm)少量				

SP-2095				
第1層	10YR3/2	黒褐色土	ローム粒(ϕ 1-3mm)少量, L.B. (ϕ 10mm)微量, 炭化粒(ϕ 1-5mm)少量, 炭化物(ϕ 10mm大)混入	
第2層	10YR2/3	黒褐色土	ローム粒(ϕ 1-5mm)少量, L.B. (ϕ 10-15mm)微量, 炭化粒極微量	
SP-2096				
第1層	10YR2/1	黒色土	ローム粒(ϕ 3-5mm)極微量, 炭化粒(ϕ 1-2mm)微量	
第2層	10YR3/4	暗褐色土	パミス粒(ϕ 5mm)微量, ローム粒(ϕ 1-3mm)少量, L.B. (ϕ 10mm)少量	
SP-2098				
第1層	10YR2/1	黒色土	パミス粒(ϕ 5-9mm)極微量, P.B. (ϕ 10-30mm)微量, ローム粒(ϕ 1-5mm)少量, L.B. (ϕ 10mm大)混入	
SP-2099				
第1層	10YR2/3	黒褐色土	パミス粒(ϕ 1-3mm)微量, P.B. (ϕ 10mm)極微量, ローム粒(ϕ 1-3mm)微量, L.B. (ϕ 10mm大)混入, 炭化粒(ϕ 1-3mm)極微量, 焼土粒(ϕ 1-3mm)極微量	
第2層	10YR3/2	黒褐色土	パミス粒(ϕ 1-9mm)微量, P.B. (ϕ 10-20mm)少量, ローム粒(ϕ 1-9mm)微量, L.B. (ϕ 10-20mm)微量, 炭化粒(ϕ 1-5mm)極微量, 焼土粒(ϕ 1-2mm)極微量	
第3層	10YR2/2	黒褐色土	パミス粒(ϕ 1-5mm)微量, ローム粒(ϕ 1-3mm)微量, 炭化粒(ϕ 1-2mm)極微量	
第4層	10YR3/2	黒褐色土	パミス粒(ϕ 3-5mm)微量, ローム粒(ϕ 1-2mm)微量	
第5層	10YR2/2	黒褐色土	ローム粒(ϕ 1-5mm)微量	
SP-2220				
第1層	10YR2/2	黒褐色土	パミス粒(ϕ 1-9mm)少量, P.B. (ϕ 10-15mm)少量, 炭化粒(ϕ 1-5mm)少量, 焼土粒(ϕ 1mm)微量	
第2層	10YR2/2	黒褐色土	パミス粒(ϕ 1-9mm)中量, P.B. (ϕ 10-15mm)中量	
第3層	10YR2/2	黒褐色土	パミス粒(ϕ 1-5mm)微量, 炭化粒(ϕ 1-2mm)微量, 焼土粒(ϕ 1-2mm)微量	
第4層	10YR2/2	黒褐色土	パミス粒(ϕ 1-3mm)少量	
SP-2309				
第1層	10YR3/2	黒褐色土	パミス粒(ϕ 1-5mm)微量, P.B. (ϕ 10-20mm)微量, ローム粒(ϕ 1-9mm)少量, 炭化粒(ϕ 1-3mm)少量, 焼土粒(ϕ 3-5mm)少量, 粘土粒(ϕ 1-5mm)微量, 粘土ブロック(ϕ 10-15mm)微量	
第2層	10YR2/3	黒褐色土	パミス粒(ϕ 1-3mm)微量, ローム粒(ϕ 1-5mm)微量, L.B. (ϕ 10-20mm)極微量, 炭化粒(ϕ 1-2mm)少量, 焼土粒(ϕ 5mm)極微量	
第3層	10YR3/1	黒褐色土	パミス粒(ϕ 1-3mm)微量, P.B. (ϕ 10-15mm)極微量, ローム粒(ϕ 1-5mm)微量, 粘土粒(ϕ 5-9mm)少量, 粘土ブロック(ϕ 10-15mm)少量	
第4層	10YR2/2	黒褐色土	パミス粒(ϕ 5-9mm)少量, P.B. (ϕ 10-30mm)中量, ローム粒(ϕ 1-5mm)少量, L.B. (ϕ 10-20mm)少量	
第5層	10YR2/1	黒色土	パミス粒(ϕ 5-9mm)少量, P.B. (ϕ 100mm大)混入, ローム粒(ϕ 1-3mm)微量, 10YR3/3暗褐色土ブロック(ϕ 10-20mm)極微量	
第6層	10YR1.7/1	黒色土	ローム粒(ϕ 3-5mm)微量	
SP-2315				
第1層	10YR2/3	黒褐色土	パミス粒(ϕ 1-3mm)微量, ローム粒(ϕ 1-2mm)微量, 炭化粒(ϕ 1-3mm)極微量, 焼土粒(ϕ 1-2mm)極微量	
第2層	10YR3/3	暗褐色土	ローム粒(ϕ 1-2mm)極微量, 10YR2/3黒褐色土粒(ϕ 1-3mm)少量	
第3層	10YR2/2	黒褐色土	パミス粒(ϕ 1-3mm)微量, P.B. (ϕ 10mm大)混入, ローム粒(ϕ 1-3mm)少量	
SP-2316				
第1層	10YR2/2	黒褐色土	パミス粒(ϕ 1-3mm)微量, P.B. (ϕ 10-15mm)微量, ローム粒(ϕ 1-2mm)極微量, 焼土粒(ϕ 1-2mm)極微量	
SP-2317				
第1層	10YR2/2	黒褐色土	パミス粒(ϕ 1-5mm)微量, ローム粒(ϕ 3-5mm)微量	
SP-2318				
第1層	10YR2/3	黒褐色土	パミス粒(ϕ 3-9mm)少量, P.B. (ϕ 10-25mm)微量, ローム粒(ϕ 1-5mm)微量, 炭化粒(ϕ 1-5mm)微量, 焼土粒微量	
第2層	10YR3/3	暗褐色土	パミス粒(ϕ 3-9mm)微量, ローム粒(ϕ 1-3mm)微量, 炭化粒(ϕ 1-5mm)微量	
SP-2326				
第1層	10YR2/2	黒褐色土	ローム粒(ϕ 1-2mm)少量, 炭化粒(ϕ 1-3mm)微量, 焼土粒(ϕ 1-3mm)微量	
第2層	10YR2/3	黒褐色土	ローム粒(ϕ 1-3mm)微量, 炭化物(ϕ 10mm大)混入, 焼土粒(ϕ 1-3mm)少量, 焼土ブロック(ϕ 15mm大)混入	
第3層	10YR3/2	黒褐色土	炭化粒(ϕ 3-5mm)微量, 焼土粒(ϕ 3-5mm)微量, 10YR3/3暗褐色土ブロック(ϕ 15mm)微量	
SP-2327				
第1層	10YR3/2	黒褐色土	ローム粒(ϕ 1-2mm)微量, 炭化粒(ϕ 1-2mm)微量	
第2層	10YR4/4	褐色土	10YR3/2黒褐色土粒(ϕ 1-2mm)微量	
SP-2328				
第1層	10YR2/2	黒褐色土	ローム粒(ϕ 1-2mm)微量, 炭化粒(ϕ 1-2mm)極微量	
第2層	10YR2/3	黒褐色土	パミス粒(ϕ 1-2mm)極微量, ローム粒(ϕ 5-9mm)微量	
SP-2329				
第1層	7.5YR2/2	黒褐色土	パミス粒(ϕ 5mm)極微量, ローム粒(ϕ 1-3mm)微量, 10YR1.7/1黒色土粒(ϕ 3-9mm)微量	
第2層	10YR3/2	黒褐色土	パミス粒(ϕ 1-2mm)微量, ローム粒(ϕ 1-2mm)極微量, 10YR4/3こぶい黄褐色土ブロック(ϕ 20mm大)混入	
SP-2330				
第1層	10YR3/3	暗褐色土	パミス粒(ϕ 1-3mm)極微量, ローム粒(ϕ 1-2mm)微量, 10YR2/3黒褐色土ブロック(ϕ 10-15mm)少量	
第2層	10YR3/2	黒褐色土	パミス粒(ϕ 1-3mm)微量, ローム粒(ϕ 1-3mm)微量	
SP-2404				
第1層	10YR2/3	黒褐色土	パミス粒(ϕ 1-2mm)微量, 炭化粒(ϕ 1-2mm)微量	
SP-2405				
第1層	10YR2/2	黒褐色土	パミス粒(ϕ 1-2mm)微量, 炭化粒(ϕ 1-5mm)少量, 焼土粒(ϕ 1-3mm)少量	
第2層	10YR2/1	黒色土	パミス粒(ϕ 1-5mm)少量, 炭化粒(ϕ 1-2mm)微量, 焼土粒(ϕ 2mm)微量	
第3層	10YR2/3	黒褐色土	パミス粒(ϕ 1-9mm)中量, 炭化粒(ϕ 1-3mm)少量	

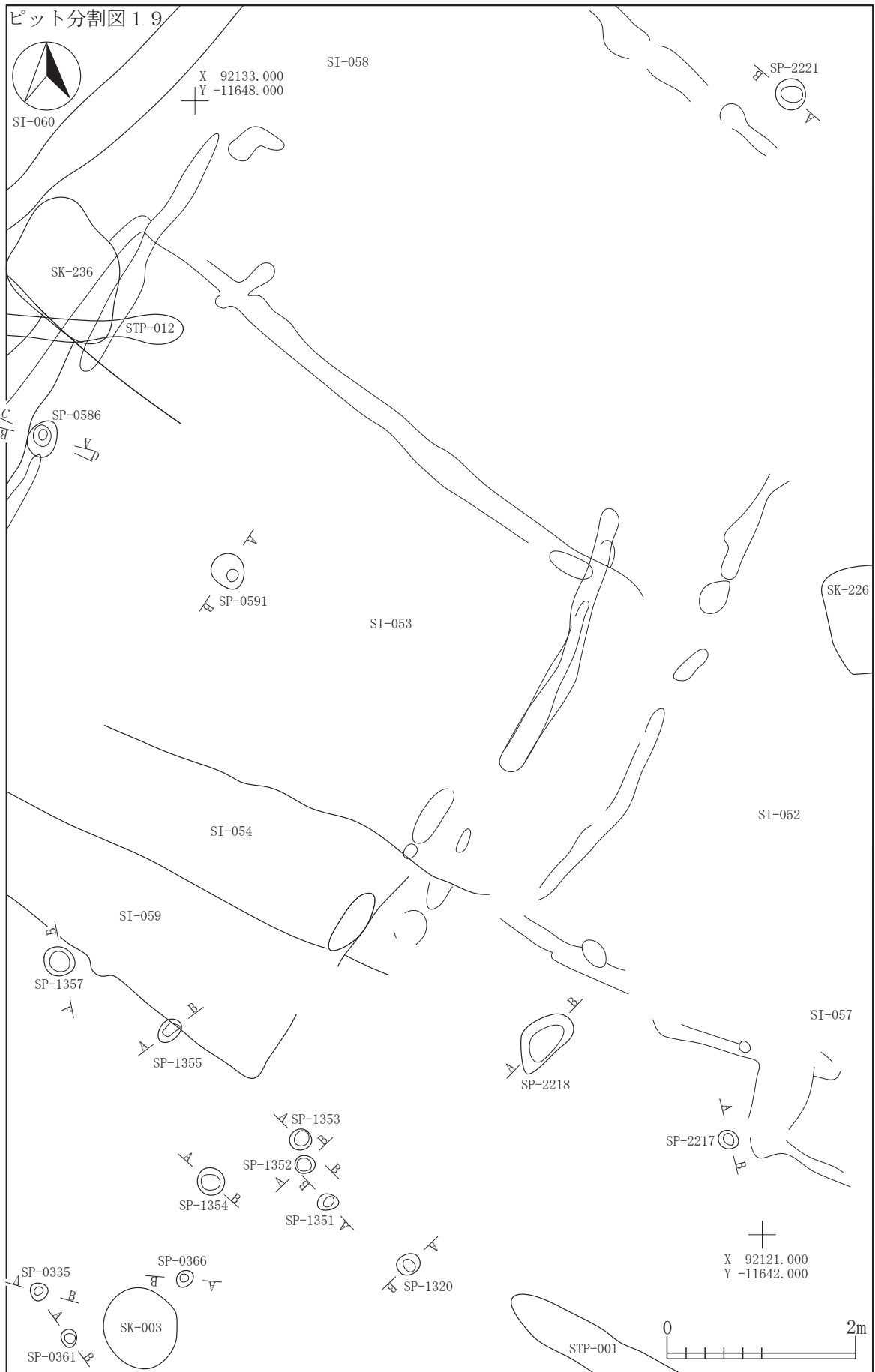

I-7
SP

図 2-454 ピット -42

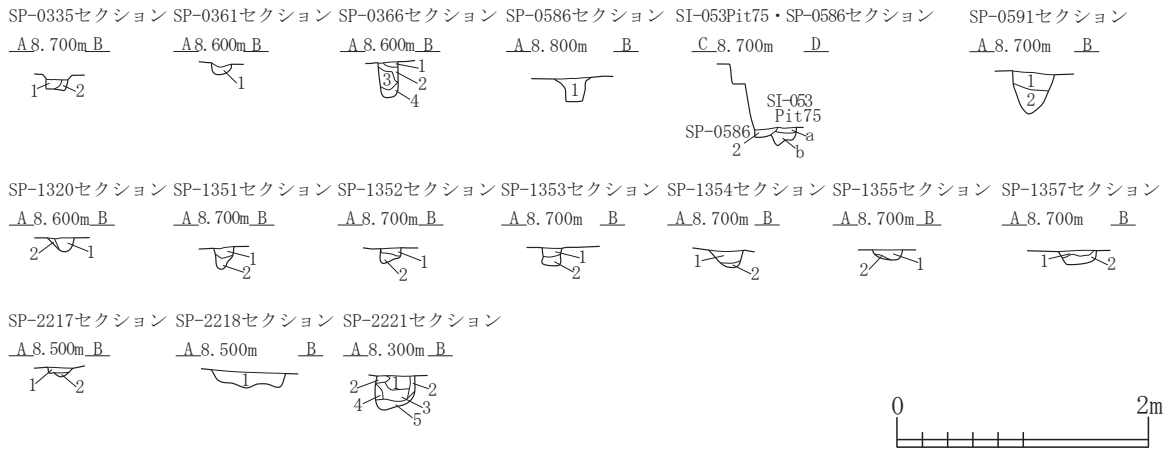

SP-0335	第1層 10YR2/1	黒色土	バミス粒(φ1-5mm)少量,炭化粒(φ1-5mm)微量
	第2層 10YR2/3	黒褐色土	バミス粒(φ1-9mm)多量,炭化粒(φ1-5mm)少量
SP-0361	第1層 10YR2/3	黒褐色土	バミス粒(φ1-5mm)少量,P.B.(φ10-15mm)微量,ローム粒(φ1-3mm)微量
SP-0366	第1層 10YR3/3	暗褐色土	バミス粒(φ1-2mm)極微量,炭化粒(φ1-3mm)極微量
	第2層 10YR2/3	黒褐色土	バミス粒(φ1-5mm)微量,P.B.(φ10mm)少量
	第3層 10YR2/2	黒褐色土	バミス粒(φ1-5mm)極微量
	第4層 10YR2/3	黒褐色土	バミス粒(φ1-5mm)微量,ローム粒(φ1-3mm)微量
SP-0586	第1層 10YR3/2	黒褐色土	バミス粒(φ1-5mm)中量,炭化粒(φ3mm)少量
	第2層 10YR3/1	黒褐色土	バミス粒(φ1mm)多量
SI-053Pit75	第a層 10YR3/2	黒褐色土	P.B.(φ10-30mm)中量
	第b層 10YR2/3	黒褐色土	バミス粒(φ1-5mm)少量
SP-0591	第1層 10YR2/2	黒褐色土	バミス粒(φ1-5mm)中量
	第2層 10YR2/2	黒褐色土	バミス粒(φ1-5mm)中量,P.B.(φ20-30mm)少量
SP-1320	第1層 10YR3/1	黒褐色土	バミス粒(φ1-5mm)少量,炭化粒(φ1-3mm)少量,焼土粒(φ1mm)微量
	第2層 10YR2/3	黒褐色土	バミス粒(φ1-3mm)少量,炭化粒(φ1-2mm)微量
SP-1351	第1層 10YR2/3	黒褐色土	バミス粒(φ1-5mm)中量,P.B.(φ10-15mm)少量,炭化粒(φ1-5mm)少量,焼土粒(φ1-3mm)少量
	第2層 10YR2/2	黒褐色土	バミス粒(φ1-9mm)少量,炭化粒(φ1-2mm)微量
SP-1352	第1層 10YR3/1	黒褐色土	バミス粒(φ1-5mm)中量,炭化粒(φ1-3mm)少量,焼土粒(φ1-2mm)微量
	第2層 10YR5/2	灰黄褐色土	バミス粒(φ1-9mm)中量,P.B.(φ10-20mm)多量,炭化粒(φ1-2mm)微量
SP-1353	第1層 10YR4/3	にぶい黄褐色土	バミス粒(φ1-9mm)多量,P.B.(φ10-15mm)少量,炭化粒(φ1-5mm)少量,焼土粒(φ1-2mm)少量
	第2層 10YR3/1	黒褐色土	バミス粒(φ1-3mm)少量,炭化粒(φ1-2mm)微量,焼土粒(φ1-2mm)微量
SP-1354	第1層 10YR3/1	黒褐色土	バミス粒(φ1-5mm)少量,炭化粒(φ1-5mm)少量,焼土粒(φ1-3mm)少量
	第2層 10YR4/2	灰黄褐色土	バミス粒(φ1-5mm)少量,P.B.(φ10-15mm)中量,炭化粒(φ1-3mm)少量
SP-1355	第1層 10YR2/2	黒褐色土	バミス粒(φ1-5mm)少量,炭化粒(φ1-3mm)少量,焼土粒(φ1-2mm)微量
	第2層 10YR4/3	にぶい黄褐色土	バミス粒(φ1-5mm)少量,P.B.(φ10-20mm)少量,炭化粒(φ1-3mm)少量
SP-1357	第1層 10YR3/3	暗褐色土	バミス粒(φ1-9mm)少量,炭化粒(φ1-5mm)少量,焼土粒(φ1-2mm)微量
	第2層 10YR4/2	灰黄褐色土	バミス粒(φ1-9mm)中量,P.B.(φ10-13mm)少量,炭化粒(φ1-5mm)少量,焼土粒(φ1mm)微量
SP-2217	第1層 10YR2/3	黒褐色土	バミス粒(φ1-3mm)少量
	第2層 10YR2/2	黒褐色土	バミス粒(φ1-2mm)少量,炭化粒(φ1mm)少量
SP-2218	第1層 10YR1.7/1	黒色土と10YR3/3暗褐色土の混合土	バミス粒(φ1-3mm)少量,炭化粒(φ1-2mm)少量
SP-2221	第1層 10YR2/1	黒色土	バミス粒(φ1-5mm)少量,炭化粒(φ1-5mm)中量,焼土粒(φ1mm)微量
	第2層 10YR3/4	暗褐色土	バミス粒(φ1-9mm)中量,P.B.(φ10-20mm)中量
	第3層 10YR2/2	黒褐色土	バミス粒(φ1-9mm)少量,焼土粒(φ1-2mm)微量
	第4層 10YR4/6	褐色土	P.B.層
	第5層 10YR5/6	黄褐色土	バミス粒(φ1-9mm)多量,ローム粒(φ2-9mm)多量,L.B.(φ10-15mm)多量

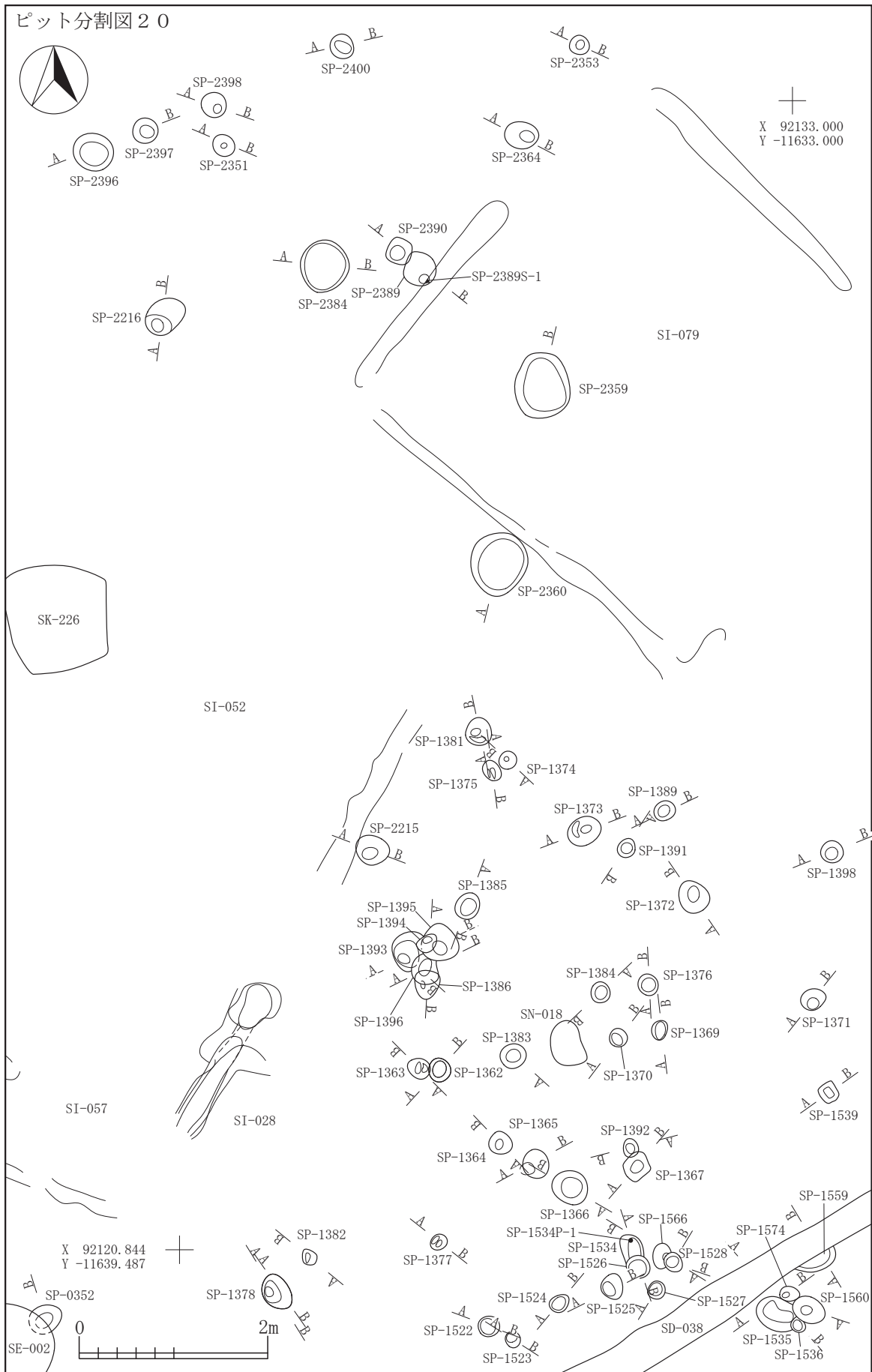

A

図 2-456 ピット -44

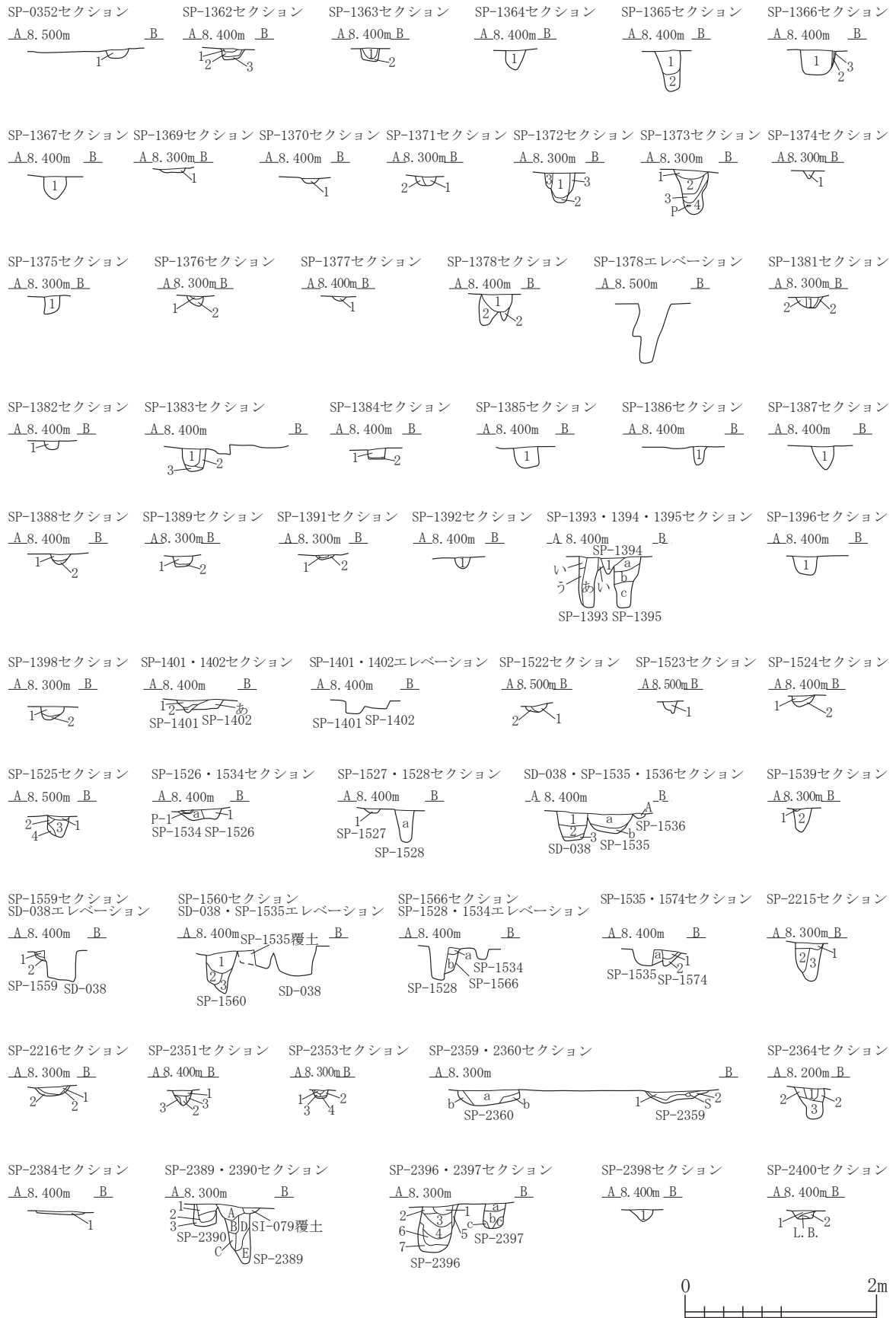

I-7
SP

図 2-457 ピット -45

SP-0352 第1層 10YR2/2	黒褐色土	バミス粒極微量,炭化粒(φ3-5mm)少量,焼土粒(φ1-2mm)少量	第2層 10YR5/3 SP-1385 第1層 10YR3/3	にぶい黄褐色土	バミス粒(φ1-9mm)多量,炭化粒(φ1-2mm)微量 バミス粒(φ1-9mm)少量,P.B.(φ10-15mm)少量,炭化粒(φ1-3mm)少量,焼土粒(φ1-3mm)少量
SP-1362 第1層 10YR3/1	黒褐色土	バミス粒(φ1-3mm)少量,炭化粒(φ1-3mm)少量,焼土粒(φ1-2mm)微量	SP-1386 第1層 10YR2/2	黒褐色土	バミス粒(φ1-5mm)少量,炭化粒(φ1-5mm)少量,焼土粒(φ1-3mm)少量
第2層 10YR4/3	にぶい黄褐色土	バミス粒(φ1-5mm)中量,P.B.(φ10-13mm)少量,炭化粒(φ1-3mm)少量,焼土粒(φ1mm)微量	SP-1387 第1層 10YR3/3	暗褐色土	バミス粒(φ1-9mm)少量,P.B.(φ10-20mm)少量,炭化粒(φ1-2mm)少量,焼土粒(φ1-2mm)微量
第3層 10YR4/2	灰黄褐色土	バミス粒(φ1-9mm)多量,P.B.(φ10-15mm)少量,炭化粒(φ1-3mm)少量,焼土粒(φ1mm)微量	SP-1388 第1層 10YR3/4	暗褐色土	バミス粒(φ1-5mm)少量,炭化粒(φ1-3mm)少量,焼土粒(φ1-5mm)中量
SP-1363 第1層 10YR2/2	黒褐色土	バミス粒(φ1-5mm)少量,炭化粒(φ1-5mm)少量,焼土粒(φ1-3mm)少量	第2層 10YR4/3	にぶい黄褐色土	バミス粒(φ1-9mm)中量,炭化粒(φ1-2mm)少量,焼土粒(φ1-3mm)少量
第2層 10YR4/2	灰黄褐色土	バミス粒(φ1-5mm)中量,炭化粒(φ1-3mm)少量,焼土粒(φ1mm)微量	SP-1389 第1層 10YR2/3	黒褐色土	バミス粒(φ1-9mm)少量,炭化粒(φ1-5mm)少量,焼土粒(φ1-3mm)少量
SP-1364 第1層 10YR2/2	黒褐色土	バミス粒(φ1-5mm)少量,炭化粒(φ1-7mm)少量,焼土粒(φ1-3mm)少量	第2層 10YR5/3	にぶい黄褐色土	バミス粒(φ1-9mm)多量,炭化粒(φ1-3mm)少量
SP-1365 第1層 10YR3/1	黒褐色土	バミス粒(φ1-9mm)少量,P.B.(φ10mm)少量,炭化粒(φ1-9mm)少量,焼土粒(φ1-3mm)少量,B-Tm火山灰(φ1-5mm)少量	SP-1391 第1層 10YR2/2	黒褐色土	バミス粒(φ1-5mm)少量,炭化粒(φ1-3mm)少量,焼土粒(φ1-2mm)微量
第2層 10YR3/2	黒褐色土	バミス粒(φ1-9mm)中量,P.B.(φ10-20mm)少量,炭化粒(φ1-3mm)少量,焼土粒(φ1mm)微量	第2層 10YR5/2	灰黄褐色土	バミス粒(φ1-9mm)多量,P.B.(φ10-15mm)少量,炭化粒(φ1-2mm)微量
SP-1366 第1層 10YR3/2	黒褐色土	バミス粒(φ1-9mm)中量,炭化粒(φ1-5mm)少量,焼土粒(φ1-9mm)少量	SP-1392 第1層 10YR3/2	黒褐色土	バミス粒(φ1-7mm)少量,炭化粒(φ1-5mm)少量,焼土粒(φ1-2mm)微量
第2層 10YR2/2	黒褐色土	バミス粒(φ1-9mm)少量,P.B.(φ10-15mm)中量,炭化粒(φ1-3mm)少量	SP-1393 第a層 10YR2/2	黒褐色土	バミス粒(φ1-9mm)少量,炭化粒(φ1-5mm)少量,焼土粒(φ1-5mm)少量
第3層 10YR3/1	黒褐色土	バミス粒(φ1-5mm)少量,炭化粒(φ1-3mm)少量,焼土粒(φ1mm)微量	第i層 10YR4/3	にぶい黄褐色土	バミス粒(φ1-9mm)中量,P.B.(φ10-20mm)多量,炭化粒(φ1-3mm)少量,焼土粒(φ1-5mm)微量
SP-1367 第1層 10YR2/2	黒褐色土	バミス粒(φ1-9mm)少量,炭化粒(φ1-5mm)少量,焼土粒(φ1-3mm)少量	第j層 10YR3/1	黒褐色土	バミス粒(φ1-5mm)少量,炭化粒(φ1-3mm)少量,焼土粒(φ1-2mm)微量
SP-1369 第1層 10YR3/2	黒褐色土	バミス粒(φ1-5mm)少量,炭化粒(φ1-5mm)少量,焼土粒(φ1-2mm)微量	SP-1394 第1層 10YR3/2	黒褐色土	バミス粒(φ1-9mm)中量,P.B.(φ10mm)少量,炭化粒(φ1-5mm)少量,焼土粒(φ1-5mm)少量
SP-1370 第1層 10YR3/2	黒褐色土	バミス粒(φ1-5mm)少量,炭化粒(φ1-3mm)少量,焼土粒(φ1-2mm)少量	SP-1395 第a層 10YR3/1	黒褐色土	バミス粒(φ1-9mm)中量,P.B.(φ10-50mm)中量,炭化粒(φ1-5mm)少量,焼土粒(φ1-5mm)少量
SP-1371 第1層 10YR3/2	黒褐色土	バミス粒(φ1-5mm)少量,P.B.(φ10-20mm)少量,炭化粒(φ1-5mm)少量,焼土粒(φ1-3mm)少量	第b層 10YR4/2	灰黄褐色土	バミス粒(φ1-9mm)多量,P.B.(φ10-30mm)多量,炭化粒(φ1-3mm)少量,焼土粒(φ1-2mm)微量
第2層 10YR4/2	灰黄褐色土	バミス粒(φ1-9mm)少量,炭化粒(φ1-3mm)微量,焼土粒(φ1-3mm)微量	第c層 10YR3/2	黒褐色土	バミス粒(φ1-5mm)少量,炭化粒(φ1-5mm)少量,焼土粒(φ1-2mm)微量
SP-1372 第1層 10YR2/1	黒色土	バミス粒(φ1-5mm)少量,炭化粒(φ1-9mm)少量,焼土粒(φ1-5mm)少量	SP-1396 第1層 10YR3/1	黒褐色土	バミス粒(φ1-5mm)少量,P.B.(φ10-25mm)少量,炭化粒(φ1-9mm)少量,焼土粒(φ1-9mm)少量
第2層 10YR5/2	灰黄褐色土	バミス粒(φ1-9mm)多量,P.B.(φ10-13mm)多量,炭化粒(φ1-5mm)少量	SP-1398 第1層 10YR2/2	黒褐色土	バミス粒(φ1-5mm)少量,炭化粒(φ1-9mm)少量,焼土粒(φ1-5mm)少量
第3層 10YR3/1	黒褐色土	バミス粒(φ1-9mm)少量,P.B.(φ10-30mm)中量,炭化粒(φ1-5mm)少量,焼土粒(φ1-3mm)微量	第2層 10YR4/3	にぶい黄褐色土	バミス粒(φ1-7mm)多量,P.B.(φ10-13mm)中量,炭化粒(φ1-3mm)少量
SP-1373 第1層 10YR4/2	灰黄褐色土	バミス粒(φ1-9mm)中量,P.B.(φ10-30mm)中量,炭化粒(φ1-5mm)少量,焼土粒(φ1-3mm)少量	SP-1401 第1層 10YR3/2	黒褐色土	バミス粒(φ1-9mm)中量,P.B.(φ10-120mm)多量,炭化粒(φ1-5mm)少量,焼土粒(φ1mm)微量
第2層 10YR2/3	黒褐色土	バミス粒(φ1-9mm)少量,P.B.(φ10mm)少量,炭化粒(φ1-3mm)微量,焼土粒(φ1-2mm)微量	第2層 10YR2/2	黒褐色土	バミス粒(φ1-9mm)少量,P.B.(φ10-30mm)少量,炭化粒(φ1-3mm)少量
第3層 10YR4/3	にぶい黄褐色土	バミス粒(φ1-9mm)多量,P.B.(φ10-30mm)少量,炭化粒(φ1-5mm)少量,焼土粒(φ1mm)微量	SP-1402 第a層 10YR4/2	灰黄褐色土	バミス粒(φ1-9mm)中量,P.B.(φ10-13mm)少量,炭化粒(φ1-5mm)少量,焼土粒(φ1-3mm)少量
第4層 10YR3/2	黒褐色土	バミス粒(φ1-9mm)少量,炭化粒(φ1-3mm)微量,焼土粒(φ1mm)微量	SP-1522 第1層 10YR2/2	黒褐色土	バミス粒(φ1-5mm)少量,炭化粒(φ1-2mm)微量
SP-1374 第1層 10YR2/3	黒褐色土	バミス粒(φ1-9mm)中量,P.B.(φ10-15mm)少量,炭化粒(φ1-5mm)少量,焼土粒(φ1-2mm)微量	第2層 10YR5/6	黄褐色土	バミス粒(φ1-9mm)中量,P.B.(φ10-20mm)少量
SP-1375 第1層 10YR3/2	黒褐色土	バミス粒(φ1-5mm)少量,炭化粒(φ1-5mm)少量,焼土粒(φ1-3mm)微量	SP-1523 第1層 10YR4/4	褐色土	バミス粒(φ1-5mm)微量,P.B.(φ10-40mm)少量,炭化粒(φ1-2mm)極微量
SP-1376 第1層 10YR2/1	黒色土	バミス粒(φ1-7mm)少量,炭化粒(φ1-5mm)少量,焼土粒(φ1-3mm)少量	SP-1524 第1層 10YR2/2	黒褐色土	バミス粒(φ1-5mm)少量,炭化粒(φ1-2mm)微量
第2層 10YR2/2	黒褐色土	バミス粒(φ1-3mm)微量,炭化粒(φ1-2mm)微量,焼土粒(φ1-2mm)微量	第2層 10YR4/3	にぶい黄褐色土	バミス粒(φ1-9mm)中量,炭化粒(φ1-3mm)微量
SP-1377 第1層 10YR4/2	灰黄褐色土	バミス粒(φ1-5mm)少量,炭化粒(φ1-3mm)少量,焼土粒(φ1-2mm)微量	SP-1525 第1層 10YR2/2	黒褐色土	バミス粒(φ1-5mm)少量,炭化粒(φ1-2mm)微量,焼土粒(φ1-2mm)微量
SP-1378 第1層 10YR2/3	黒褐色土	バミス粒(φ1-5mm)少量,炭化粒(φ1-3mm)少量,焼土粒(φ1-3mm)少量	第2層 10YR3/2	黒褐色土	P.B.(φ10-30mm)多量
第2層 10YR3/1	黒褐色土	バミス粒(φ1-7mm)少量,炭化粒(φ1-5mm)少量,焼土粒(φ1mm)少量	第3層 10YR2/2	黒褐色土	バミス粒(φ1-9mm)少量,炭化粒(φ1-3mm)微量
SP-1381 第1層 10YR3/1	黒褐色土	バミス粒(φ1-5mm)少量,炭化粒(φ1-9mm)少量,焼土粒(φ1-5mm)少量	第4層 10YR2/2	黒褐色土	バミス粒(φ1-9mm)少量,P.B.(φ10-30mm)中量
第2層 10YR2/3	黒褐色土	バミス粒(φ1-9mm)中量,P.B.(φ10-13mm)少量,炭化粒(φ1-5mm)少量,焼土粒(φ1-9mm)少量,焼土ブロック(φ10-20mm)少量	SP-1526 第1層 10YR3/3	暗褐色土	バミス粒(φ1-9mm)微量,炭化粒(φ1-3mm)微量,焼土粒(φ1-2mm)極微量
SP-1382 第1層 10YR2/3	黒褐色土	バミス粒(φ1-5mm)少量,炭化粒(φ1-5mm)少量,焼土粒(φ1-2mm)少量	SP-1534 第a層 10YR3/3	暗褐色土	バミス粒(φ1-9mm)中量,P.B.(φ10-30mm)少量,炭化粒(φ1-2mm)極微量
SP-1383 第1層 10YR5/3	にぶい黄褐色土	バミス粒(φ1-9mm)多量,P.B.(φ10-15mm)少量,炭化粒(φ1-5mm)少量,焼土粒(φ1-2mm)微量	SP-1527 第1層 10YR2/2	黒褐色土	バミス粒(φ1-3mm)少量,炭化粒(φ1-2mm)極微量
第2層 10YR4/3	にぶい黄褐色土	バミス粒(φ1-5mm)中量,炭化粒(φ1-3mm)少量	SP-1528 第a層 10YR2/2	黒褐色土	バミス粒(φ1-3mm)微量,炭化粒(φ1-2mm)極微量
第3層 10YR4/2	灰黄褐色土	バミス粒(φ1-3mm)少量,炭化粒(φ1-3mm)少量	SP-1535 第a層 10YR2/1	黒色土	バミス粒(φ1-5mm)微量,炭化粒(φ1-3mm)極微量
SP-1384 第1層 10YR3/2	黒褐色土	バミス粒(φ1-9mm)少量,炭化粒(φ1-5mm)少量,焼土粒(φ1-3mm)少量	第b層 10YR3/2	黒褐色土	バミス粒(φ1-9mm)少量,P.B.(φ10-30mm)少量,炭化粒(φ1-5mm)微量
			SP-1536 第A層 10YR2/2	黒褐色土	バミス粒(φ1-5mm)少量,炭化粒(φ1-2mm)極微量
			SD-038 第1層 10YR2/2	黒褐色土	バミス粒(φ1-5mm)微量,炭化粒(φ1-2mm)極微量
			第2層 10YR2/2	黒褐色土	バミス粒(φ1-9mm)少量,炭化粒(φ1-5mm)極微量
			第3層 10YR3/2	黒褐色土	バミス粒(φ1-9mm)中量,P.B.(φ10-30mm)少量,炭化粒(φ1-2mm)極微量

SP-1539			
第1層	10YR2/2	黒褐色土	バミス粒(φ1-5mm)少量,炭化粒(φ1-2mm)極微量
第2層	10YR2/2	黒褐色土	バミス粒(φ1-3mm)微量,炭化粒(φ1-2mm)微量,焼土粒(φ1-3mm)極微量
SP-1559			
第1層	10YR2/2	黒褐色土	バミス粒(φ1-3mm)微量,炭化粒(φ1-2mm)極微量
第2層	10YR3/2	黒褐色土	バミス粒(φ1-9mm)中量,炭化粒(φ1-2mm)微量
SP-1560			
第1層	10YR2/2	黒褐色土	バミス粒(φ1-9mm)少量,P.B.(φ10-20mm)少量,炭化粒(φ1-3mm)微量
第2層	10YR2/2	黒褐色土	バミス粒(φ1-3mm)微量,炭化粒(φ1-2mm)極微量
第3層	10YR3/2	黒褐色土	バミス粒(φ1-9mm)多量,P.B.(φ10-25mm)少量
SP-1566			
第a層	10YR4/3	にぶい黄褐色土	バミス粒(φ1-5mm)微量,炭化粒(φ1-2mm)極微量
第b層	10YR2/2	黒褐色土	バミス粒(φ1-9mm)少量,炭化粒(φ1-2mm)極微量
SP-1574			
第1層	10YR2/2	黒褐色土	バミス粒(φ1-2mm)微量,炭化粒(φ1-3mm)微量
第2層	10YR3/2	黒褐色土	バミス粒(φ1-9mm)少量,炭化粒(φ1-2mm)微量
SP-2215			
第1層	10YR2/1	黒色土	バミス粒(φ1-7mm)中量,炭化粒(φ1mm)微量,焼土粒(φ3-7mm)微量
第2層	10YR3/4	暗褐色土	バミス粒(φ3-9mm)多量,P.B.(φ10-20mm)多量,炭化粒(φ1-3mm)微量
第3層	10YR2/1	黒色土	バミス粒(φ1-9mm)少量,P.B.(φ10mm)少量,炭化粒(φ1-2mm)微量
SP-2216			
第1層	10YR2/2	黒褐色土	バミス粒(φ1-5mm)中量,P.B.(φ10-20mm)微量
第2層	10YR3/3	暗褐色土	バミス粒(φ1-5mm)多量
SP-2351			
第1層	10YR2/2	黒褐色土	バミス粒(φ1-5mm)少量,炭化粒(φ1-2mm)微量,焼土粒(φ1-2mm)微量
第2層	10YR2/3	黒褐色土	バミス粒(φ1-9mm)少量
第3層	10YR3/2	黒褐色土	バミス粒(φ1-9mm)中量,P.B.(φ50mm大)混入
SP-2353			
第1層	10YR2/2	黒褐色土	バミス粒(φ1-4mm)少量,炭化粒(φ1-3mm)微量
第2層	10YR2/3	黒褐色土	バミス粒(φ1-9mm)少量,炭化粒(φ2mm)微量
第3層	10YR3/4	暗褐色土	バミス粒(φ1-9mm)中量
第4層	10YR4/4	褐色土	バミス粒(φ1-9mm)多量,炭化粒(φ1-2mm)微量
SP-2359			
第1層	10YR2/2	黒褐色土	バミス粒(φ1-9mm)少量,炭化粒(φ1-9mm)少量,焼土粒(φ2-6mm)微量
第2層	10YR2/3	黒褐色土	炭化粒(φ2mm)微量,焼土粒(φ1mm)微量
SP-2360			
第a層	10YR2/2	黒褐色土	バミス粒(φ1-5mm)少量,炭化粒(φ2-5mm)少量,焼土粒(φ2mm)微量
第b層	10YR2/1	黒色土	バミス粒(φ1-9mm)少量
SP-2364			
第1層	10YR2/3	黒褐色土	バミス粒(φ1-6mm)少量,P.B.(φ10-15mm)少量
第2層	10YR3/3	暗褐色土	バミス粒(φ1-9mm)少量
第3層	10YR2/2	黒褐色土	バミス粒(φ1-7mm)少量
SP-2384			
第1層	10YR2/2	黒褐色土	バミス粒(φ1-9mm)中量,炭化粒(φ1-9mm)中量,焼土粒(φ1-4mm)少量
SP-2389			
第A層	10YR2/2	黒褐色土	バミス粒(φ1-9mm)少量,L.B.(φ30mm大)混入,焼土粒(φ1-2mm)微量
第B層	10YR2/3	黒褐色土	バミス粒(φ1-3mm)微量
第C層	10YR3/2	黒褐色土	バミス粒(φ1-9mm)少量,炭化粒(φ1-3mm)少量
第D層	10YR3/1	黒褐色土	バミス粒(φ1-9mm)少量,炭化粒(φ3-5mm)少量
第E層	10YR3/3	暗褐色土	バミス粒(φ1-9mm)中量,炭化粒(φ1-5mm)少量
SP-2390			
第1層	10YR2/2	黒褐色土	バミス粒(φ1-9mm)少量,炭化粒(φ1-5mm)少量,焼土粒(φ1-6mm)少量
第2層	10YR2/3	黒褐色土	バミス粒(φ1-5mm)少量,焼土粒(φ1-3mm)少量
第3層	10YR3/3	暗褐色土	バミス粒(φ1-9mm)多量,P.B.(φ10-50mm)少量,炭化粒(φ1-3mm)微量,焼土粒(φ3mm)微量
SP-2396			
第1層	10YR2/2	黒褐色土	バミス粒(φ1-3mm)少量,炭化粒(φ1-3mm)少量,焼土粒(φ1-2mm)微量
第2層	10YR3/2	黒褐色土	バミス粒(φ1-9mm)中量,P.B.(φ10-20mm)少量,ローム粒(φ1-9mm)中量,炭化粒(φ1-2mm)微量
第3層	10YR2/3	黒褐色土	バミス粒(φ1-9mm)少量,ローム粒(φ8mm)微量,炭化粒(φ1-2mm)少量
第4層	10YR2/2	黒褐色土	バミス粒(φ1-9mm)少量
第5層	10YR3/2	黒褐色土	バミス粒(φ1-9mm)中量,P.B.(φ10-20mm)少量,炭化粒(φ1-3mm)少量
第6層	10YR2/3	黒褐色土	バミス粒(φ1-6mm)少量
第7層	10YR2/3	黒褐色土	バミス粒(φ1-9mm)少量,ローム粒(φ1-8mm)少量
SP-2397			
第a層	10YR2/3	黒褐色土	バミス粒(φ1-6mm)少量,P.B.(φ10-30mm)少量,炭化粒(φ1-4mm)少量,焼土粒(φ1-3mm)微量
第b層	10YR2/2	黒褐色土	バミス粒(φ1-9mm)少量,炭化粒(φ1-5mm)少量,焼土粒(φ3mm)微量
第c層	10YR3/2	黒褐色土	バミス粒(φ1-4mm)中量,ローム粒(φ1-9mm)中量
SP-2398			
第1層	10YR2/2	黒褐色土	バミス粒(φ1-7mm)少量,炭化粒(φ1-4mm)少量,焼土粒(φ1-9mm)少量
SP-2400			
第1層	10YR2/2	黒褐色土	バミス粒(φ1-9mm)少量,炭化粒(φ1-6mm)少量,焼土粒(φ1-8mm)少量
第2層	10YR3/3	暗褐色土	バミス粒(φ1-9mm)少量,P.B.(φ10-15mm)少量,炭化粒(φ1-2mm)少量



図 2-458 ピット -46



図 2-459 ピット -47

SK-172					(φ1-2mm)微量
第1層	10YR2/2	黒褐色土	バミス粒(φ1-9mm)少量,P.B.(φ10-30mm)微量,炭化粒(φ1-3mm)微量	SP-1735	第1層 10YR3/1 黒褐色土 バミス粒(φ1-5mm)少量,炭化粒(φ1-3mm)少量,焼土粒(φ1-2mm)微量
SP-1550				SP-1736	
第1層	10YR2/1	黒色土	バミス粒(φ1-5mm)微量,炭化粒(φ1-3mm)微量	第1層	10YR3/1 黒褐色土 バミス粒(φ1-9mm)少量,P.B.(φ10mm)少量,炭化粒(φ1-5mm)少量,焼土粒(φ1-5mm)少量
第2層	10YR2/1	黒色土	バミス粒(φ1-9mm)少量,P.B.(φ10-15mm)少量,炭化粒(φ1-2mm)微量	SP-1737	
第3層	10YR3/2	黒褐色土	バミス粒(φ1-9mm)中量,P.B.(φ10-30mm)少量,炭化粒(φ1-3mm)微量,焼土ブロック(φ10-20mm)極微量	第1層	10YR3/1 黒褐色土 バミス粒(φ1-9mm)少量,P.B.(φ10mm)少量,炭化粒(φ1-5mm)少量,焼土粒(φ1-5mm)少量
SP-1553				SP-1738	
第1層	10YR2/2	黒褐色土	バミス粒(φ1-9mm)少量,炭化粒(φ1-3mm)微量	第A層	10YR3/2 黒褐色土 バミス粒(φ1-9mm)少量,P.B.(φ10-30mm)中量,炭化粒(φ1-5mm)少量,焼土粒(φ1-2mm)極微量
SP-1554				第B層	10YR3/1 黒褐色土 バミス粒(φ1-5mm)少量,炭化粒(φ1-3mm)少量
第A層	10YR3/2	黒褐色土	バミス粒(φ1-9mm)少量,炭化粒(φ1-3mm)極微量	SP-1742	
SP-1555				第1層	10YR2/2 黒褐色土 バミス粒(φ1-9mm)少量,炭化粒(φ1-5mm)少量,焼土粒(φ1-3mm)少量
第a層	10YR2/2	黒褐色土	バミス粒(φ1-9mm)少量,P.B.(φ10-20mm)微量,ローム粒(φ1-9mm)少量,炭化粒(φ1-3mm)微量,焼土粒(φ1-2mm)極微量	SP-1739	
第b層	10YR3/2	黒褐色土	バミス粒(φ1-9mm)少量,P.B.(φ10-40mm)多量	第1層	10YR3/2 黒褐色土 バミス粒(φ1-9mm)中量,P.B.(φ10-50mm)中量,炭化粒(φ1-3mm)少量,焼土粒(φ1mm)微量
SP-1556				第2層	10YR4/2 灰黄褐色土 バミス粒(φ1-5mm)多量,炭化粒(φ1-2mm)微量
第1層	10YR2/2	黒褐色土	バミス粒(φ1-9mm)少量,P.B.(φ10-30mm)微量,炭化粒(φ1-3mm)微量,焼土粒(φ1-2mm)極微量	SP-1746	
第2層	10YR3/2	黒褐色土	バミス粒(φ1-9mm)中量,P.B.(φ10-20mm)中量,炭化粒(φ1-3mm)極微量	第1層	10YR3/2 黒褐色土 バミス粒(φ1-9mm)少量,P.B.(φ10-20mm)少量,炭化粒(φ1-3mm)少量
第3層	10YR3/2	黒褐色土	バミス粒(φ1-9mm)多量,P.B.(φ10-30mm)少量,炭化粒(φ1-3mm)極微量	第2層	10YR2/2 黒褐色土 バミス粒(φ1-9mm)少量,P.B.(φ10-20mm)中量,炭化粒(φ1-5mm)少量,焼土粒(φ1-2mm)微量
SP-1557				SP-1747	
第1層	10YR2/2	黒褐色土	バミス粒(φ1-5mm)少量,炭化粒(φ1-3mm)微量	第1層	10YR2/2 黒褐色土 バミス粒(φ1-9mm)少量,炭化粒(φ1-3mm)少量,焼土粒(φ1-3mm)微量
第2層	10YR2/2	黒褐色土	バミス粒(φ1-9mm)少量,炭化粒(φ1-2mm)極微量	SP-1748	
第a層	10YR2/2	黒褐色土	バミス粒(φ1-5mm)微量,炭化粒(φ1-2mm)微量	第A層	10YR3/2 黒褐色土 バミス粒(φ1-9mm)中量,P.B.(φ10mm)少量,炭化粒(φ1-3mm)少量
第b層	10YR3/2	黒褐色土	バミス粒(φ1-9mm)少量,炭化粒(φ1-2mm)極微量	SP-1879	
SP-1597				第A層	10YR2/2 黒褐色土 バミス粒(φ1-7mm)少量,P.B.(φ10-13mm)中量,炭化粒(φ1-3mm)少量,焼土粒(φ1mm)微量
第1層	10YR3/2	黒褐色土	バミス粒(φ1-9mm)中量,P.B.(φ10-35mm)中量,炭化粒(φ1-3mm)極微量	SP-1880	
第2層	10YR2/2	黒褐色土	バミス粒(φ1-9mm)少量,P.B.(φ10-20mm)微量,炭化粒(φ1-2mm)極微量	第1層	10YR3/2 黒褐色土 バミス粒(φ1-9mm)中量,炭化粒(φ1-2mm)微量,焼土粒(φ1-2mm)微量
第3層	10YR3/2	黒褐色土	バミス粒(φ1-3mm)微量,炭化粒(φ1-2mm)極微量	第2層	10YR4/2 灰黄褐色土 バミス粒(φ1-5mm)多量,P.B.(φ10-13mm)少量,炭化粒(φ1-2mm)微量
SP-1656				SP-1881	
第1層	10YR3/1	黒褐色土	バミス粒(φ1-5mm)少量,炭化粒(φ1-3mm)少量,焼土粒(φ1-2mm)微量	第1層	10YR3/1 黒褐色土 バミス粒(φ1-9mm)少量,P.B.(φ10-15mm)少量,炭化粒(φ1-3mm)少量,焼土粒(φ1-2mm)微量
第2層	10YR4/2	灰黄褐色土	バミス粒(φ1-9mm)少量,炭化粒(φ1-2mm)微量,焼土粒(φ1mm)微量	第2層	10YR4/2 灰黄褐色土 バミス粒(φ1-5mm)多量,P.B.(φ10-20mm)中量,炭化粒(φ1-2mm)微量
SP-1657				SP-1882	
第1層	10YR3/1	黒褐色土	バミス粒(φ1-9mm)少量,炭化粒(φ1-5mm)少量,焼土粒(φ1-7mm)少量	第1層	10YR3/2 黒褐色土 バミス粒(φ1-9mm)少量,炭化粒(φ1-3mm)少量,焼土粒(φ1mm)極微量
第2層	10YR3/2	黒褐色土	バミス粒(φ1-9mm)少量,P.B.(φ10-40mm)少量,炭化粒(φ1-5mm)少量,焼土粒(φ1-2mm)微量	第2層	10YR3/1 黒褐色土 バミス粒(φ1-5mm)少量,P.B.(φ30mm)微量,炭化粒(φ1-3mm)微量,焼土粒(φ1-2mm)微量
SP-1658				SP-1970	
第1層	10YR3/1	黒褐色土	バミス粒(φ1-9mm)少量,炭化粒(φ1-5mm)少量,焼土粒(φ1-3mm)少量	第1層	10YR3/2 黒褐色土 バミス粒(φ1-9mm)多量,P.B.(φ10-20mm)中量,L.B.(φ10-15mm)中量,炭化粒(φ1-5mm)少量,焼土粒(φ1-3mm)少量
SP-1692				第2層	10YR3/1 黒褐色土 バミス粒(φ1-9mm)少量,P.B.(φ10-15mm)少量,炭化粒(φ1-3mm)少量,焼土粒(φ1-5mm)少量
第1層	10YR3/1	黒褐色土	バミス粒(φ1-2mm)微量,炭化粒(φ1-3mm)微量,焼土粒(φ1-2mm)極微量	SP-1971	
SP-1703				第1層	10YR3/1 黒褐色土 バミス粒(φ1-9mm)少量,炭化粒(φ1-5mm)少量,焼土粒(φ1-3mm)少量
第A層	10YR3/2	黒褐色土	バミス粒(φ1-5mm)少量,炭化粒(φ1-5mm)少量,焼土粒(φ1-2mm)少量	SP-2044	
第B層	10YR2/2	黒褐色土	バミス粒(φ1-9mm)少量,P.B.(φ10-20mm)少量,炭化粒(φ1-3mm)少量,焼土粒(φ1-2mm)微量	第1層	10YR2/3 黒褐色土 バミス粒(φ1-5mm)少量,P.B.(φ12mm)微量,炭化粒(φ1-3mm)少量,焼土粒(φ1-9mm)少量
第C層	10YR4/2	灰黄褐色土	バミス粒(φ1-9mm)少量,炭化粒(φ1-5mm)少量,焼土粒(φ1-2mm)微量	SP-2049	
SP-1704				第A層	10YR2/3 黒褐色土 バミス粒(φ1-9mm)少量,P.B.(φ13mm)少量,ローム粒(φ1-5mm)少量,炭化粒(φ1-3mm)少量,焼土粒(φ1-3mm)少量
第A層	10YR3/2	黒褐色土	バミス粒(φ1-5mm)少量,炭化粒(φ1-2mm)微量,焼土粒(φ1mm)極微量	SP-2050	
第B層	10YR5/3	にぶい黄褐色土	バミス粒(φ1-9mm)多量,P.B.(φ10-15mm)多量,炭化粒(φ1-2mm)微量	第1層	10YR2/2 黒褐色土 バミス粒(φ1-9mm)少量,P.B.(φ10-20mm)少量,炭化粒(φ1-3mm)少量,焼土粒(φ1mm)極微量
SP-1708				SP-2361	
第a層	10YR3/3	暗褐色土	バミス粒(φ1-9mm)中量,炭化粒(φ1-2mm)微量,焼土粒(φ1-2mm)微量	第1層	10YR2/2 黒褐色土 バミス粒(φ1-5mm)少量,炭化粒(φ2-4mm)微量
SD-038				第2層	10YR3/3 暗褐色土 バミス粒(φ1-6mm)少量
第1層	10YR3/1	黒褐色土	バミス粒(φ1-9mm)少量,P.B.(φ10-15mm)少量,炭化粒(φ1-5mm)少量,焼土粒(φ1-3mm)少量	第3層	10YR4/2 灰黄褐色土 バミス粒(φ1-9mm)中量
第2層	10YR2/2	黒褐色土	バミス粒(φ1-5mm)少量,P.B.(φ10-13mm)少量,炭化粒(φ1-3mm)少量,焼土粒(φ1-2mm)微量		
第3層	10YR3/2	黒褐色土	バミス粒(φ1-9mm)中量,炭化粒(φ1-2mm)微量,焼土粒(φ1mm)極微量		
SP-1705					
第1層	10YR5/4	にぶい黄褐色土	バミス粒(φ1-9mm)中量,炭化粒(φ1-5mm)少量,焼土粒(φ1-2mm)極微量		
SP-1716					
第1層	10YR3/1	黒褐色土	バミス粒(φ1-5mm)少量,炭化粒(φ1-3mm)少量,焼土粒(φ1-2mm)微量		
SK-178					
第A層	10YR2/3	黒褐色土	バミス粒(φ1-5mm)少量,P.B.(φ10-25mm)少量,炭化粒(φ1-9mm)少量,焼土粒(φ1-3mm)少量		
第B層	10YR2/2	黒褐色土	バミス粒(φ1-9mm)少量,P.B.(φ10-30mm)少量,炭化粒(φ1-5mm)少量,焼土粒(φ1-5mm)少量		
SP-1731					
第1層	10YR3/1	黒褐色土	バミス粒(φ1-5mm)少量,炭化粒(φ1-3mm)少量,焼土粒(φ1-2mm)微量		
SP-1732					
第1層	10YR3/1	黒褐色土	バミス粒(φ1-5mm)少量,P.B.(φ10-13mm)少量,炭化粒(φ1-3mm)少量,焼土粒(φ1-2mm)微量		
第2層	10YR3/2	黒褐色土	バミス粒(φ1-9mm)中量,P.B.(φ15mm)少量,炭化粒(φ1-2mm)微量,焼土粒(φ1-2mm)微量		
SP-1734					
第1層	10YR3/1	黒褐色土	バミス粒(φ1-9mm)少量,炭化粒(φ1-2mm)少量,焼土粒		

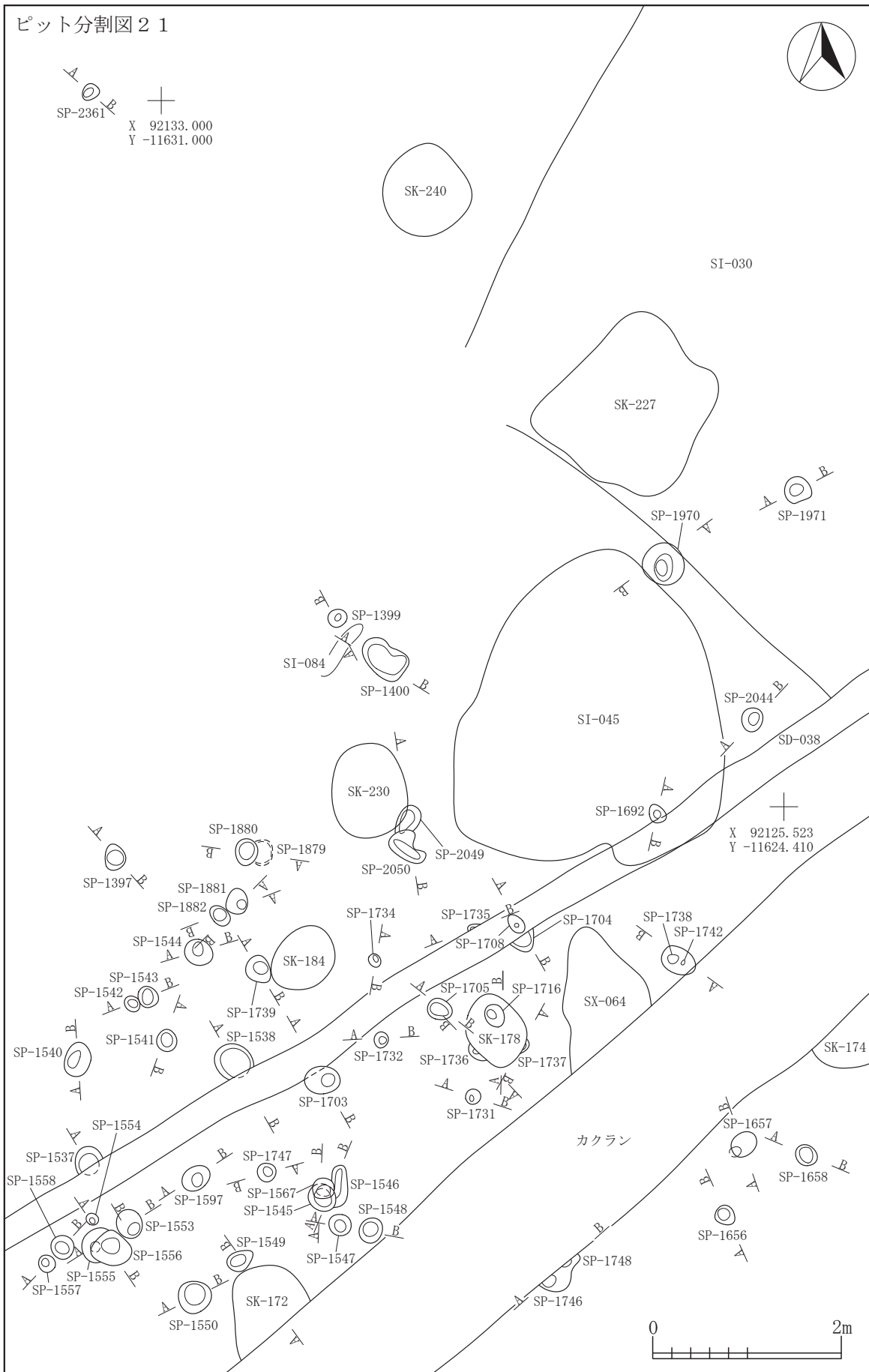

I-7
SP

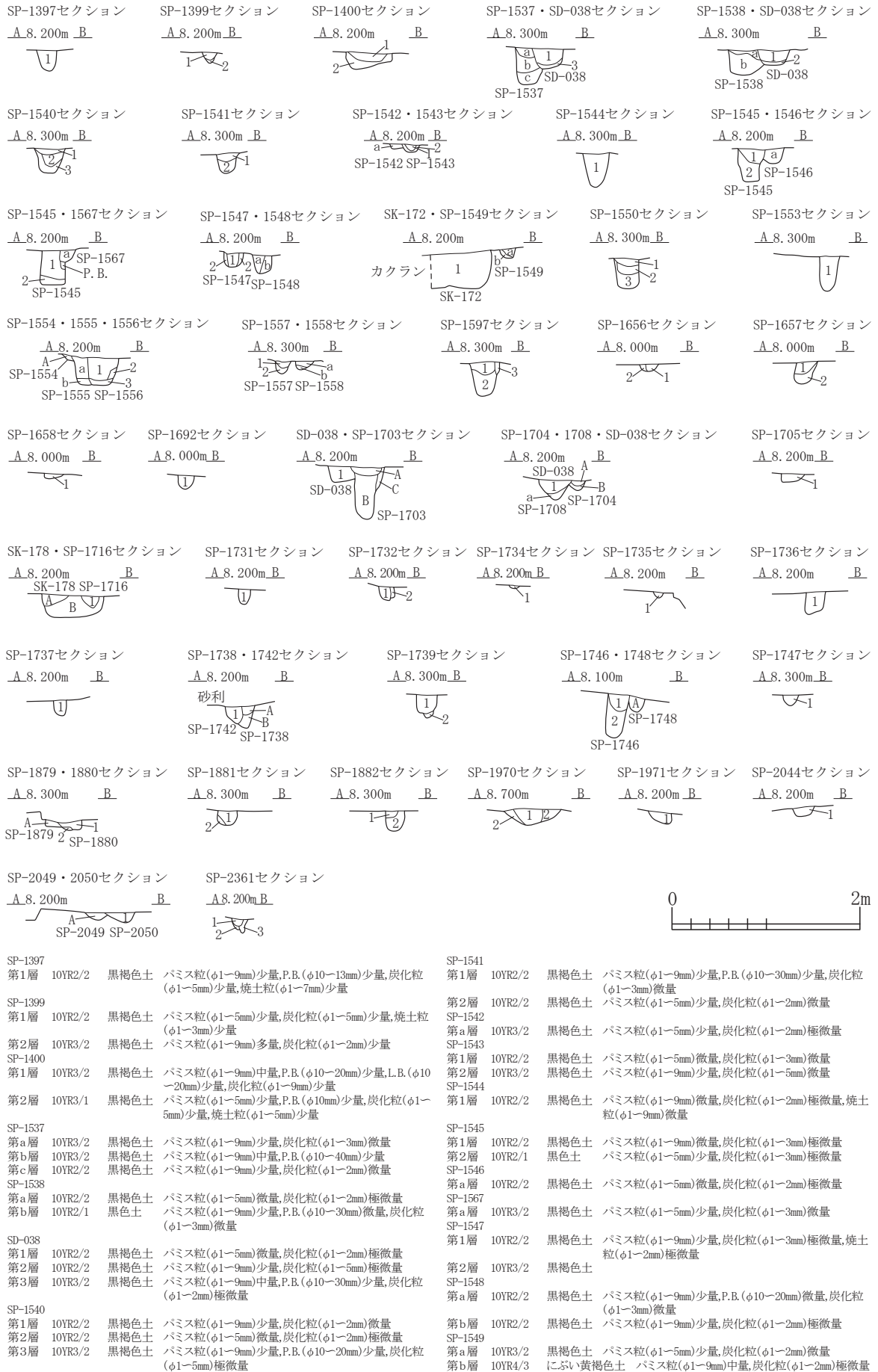
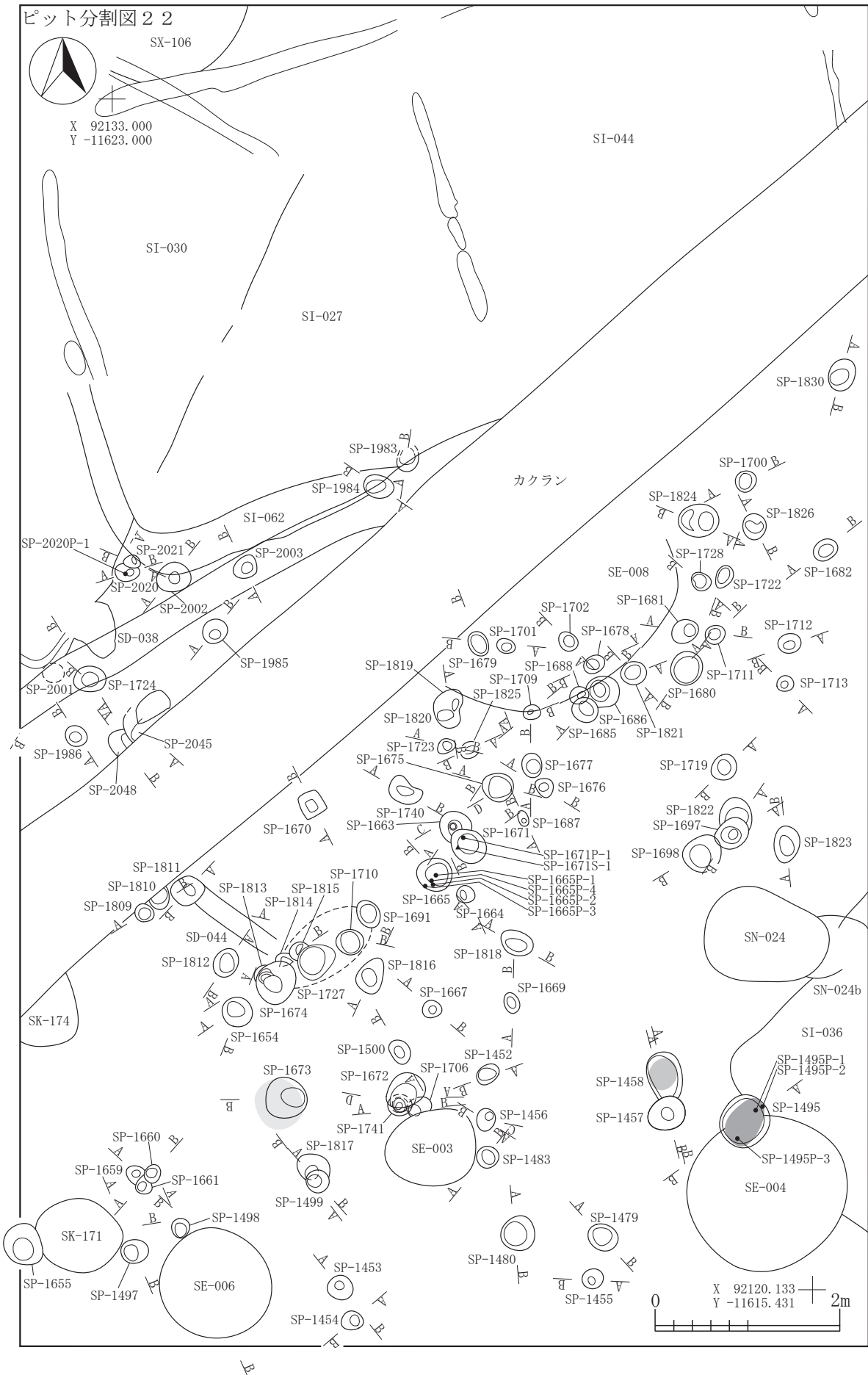
図 2-460 ピット -48



図 2-461 ピット -49



図 2-462 ピット -50

SP-1659	第1層	10YR3/2	黒褐色土	バミス粒(φ1-9mm)中量,炭化粒(φ1-3mm)少量,焼土粒(φ1mm)極微量	第C層	10YR3/2	黒褐色土	バミス粒(φ1-9mm)少量,P.B.(φ25mm)少量,炭化粒(φ1-5mm)少量,焼土粒(φ1mm)微量	
	第2層	10YR3/1	黒褐色土	バミス粒(φ1-5mm)少量,P.B.(φ10-20mm)少量,炭化粒(φ1-3mm)少量,焼土粒(φ1mm)極微量	第D層	10YR2/2	黒褐色土	バミス粒(φ1-9mm)少量,P.B.(φ25mm)少量,炭化粒(φ1-5mm)少量,焼土粒(φ1-2mm)微量	
SP-1660	第A層	10YR3/1	黒褐色土	バミス粒(φ1-9mm)少量,炭化粒(φ1-5mm)少量,焼土粒(φ1-3mm)少量	第E層	10YR5/4	にぶい黄褐色土	バミス粒(φ1-9mm)多量,P.B.(φ10-30mm)多量,L.B.(φ30mm)少量,炭化粒(φ1-2mm)微量	
	第B層	10YR4/2	灰黄褐色土	バミス粒(φ1-9mm)少量,炭化粒(φ1-2mm)少量,焼土粒(φ1-2mm)微量	SP-1675	第1層	10YR3/1	黒褐色土	バミス粒(φ1-9mm)少量,炭化粒(φ1-5mm)少量,焼土粒(φ1-3mm)少量
SP-1661	第1層	10YR3/1	黒褐色土	バミス粒(φ1-9mm)中量,炭化粒(φ1-5mm)少量,焼土粒(φ1-2mm)微量	SP-1676	第1層	10YR3/1	黒褐色土	バミス粒(φ1-3mm)少量,炭化粒(φ1-5mm)少量,焼土粒(φ1-2mm)微量
	第2層	10YR3/2	黒褐色土	バミス粒(φ1-5mm)少量,炭化粒(φ1-2mm)微量,焼土粒(φ1-2mm)微量	第2層	10YR4/3	にぶい黄褐色土	バミス粒(φ1-9mm)多量,炭化粒(φ1-3mm)微量	
SP-1663	第1層	10YR5/3	にぶい黄褐色土	バミス粒(φ1-9mm)多量,P.B.(φ10-20mm)多量,ローム粒(φ1-9mm)少量,炭化粒(φ1-9mm)少量	SP-1677	第1層	10YR3/1	黒褐色土	バミス粒(φ1-9mm)少量,P.B.(φ10-15mm)少量,炭化粒(φ1-5mm)少量,焼土粒(φ1-3mm)少量
	第2層	10YR2/2	黒褐色土	バミス粒(φ1-9mm)少量,P.B.(φ10-20mm)少量,炭化粒(φ1-5mm)少量,焼土粒(φ1-2mm)微量	SP-1678	第1層	10YR3/1	黒褐色土	バミス粒(φ1-3mm)少量,炭化粒(φ1-5mm)少量,焼土粒(φ1-3mm)少量
	第3層	10YR3/2	黒褐色土	バミス粒(φ1-9mm)中量,P.B.(φ10-13mm)少量,炭化粒(φ1-5mm)少量,焼土粒(φ1-2mm)微量	第2層	10YR2/2	黒褐色土	バミス粒(φ1-9mm)少量,P.B.(φ10-15mm)少量,炭化粒(φ1-3mm)少量,焼土粒(φ1-3mm)少量	
	第4層	10YR5/4	にぶい黄褐色土	バミス粒(φ1-9mm)多量,P.B.(φ10-40mm)多量,炭化粒(φ1-2mm)極微量	SP-1679	第1層	10YR3/1	黒褐色土	バミス粒(φ1-5mm)少量,炭化粒(φ1-5mm)少量,焼土粒(φ1-2mm)少量
SP-1664	第1層	10YR3/2	黒褐色土	バミス粒(φ1-5mm)少量,炭化粒(φ1-2mm)少量,焼土粒(φ1-3mm)少量	SP-1680	第1層	10YR3/1	黒褐色土	バミス粒(φ1-5mm)少量,L.B.(φ15mm)微量,炭化粒(φ1-5mm)少量,焼土粒(φ1-5mm)少量
	第2層	10YR2/2	黒褐色土	バミス粒(φ1-2mm)微量,炭化粒(φ1-3mm)少量	SP-1681	第1層	10YR3/1	黒褐色土	バミス粒(φ1-3mm)少量,炭化粒(φ1-5mm)少量,焼土粒(φ1-5mm)少量
	第3層	10YR4/2	灰黄褐色土	バミス粒(φ1-9mm)多量,炭化粒(φ1-2mm)少量,焼土粒(φ1-2mm)微量	第2層	10YR4/2	灰黄褐色土	バミス粒(φ1-5mm)少量,P.B.(φ10-20mm)少量,炭化粒(φ1-3mm)少量,焼土粒(φ1-2mm)微量	
SP-1665	第1層	10YR2/2	黒褐色土	バミス粒(φ1-5mm)少量,L.B.(φ10-15mm)少量,炭化粒(φ1-5mm)少量,焼土粒(φ1-3mm)少量	SP-1682	第1層	10YR3/1	黒褐色土	バミス粒(φ1-5mm)少量,炭化粒(φ1-3mm)少量,焼土粒(φ1-3mm)少量
	第2層	10YR5/4	にぶい黄褐色土	バミス粒(φ1-9mm)多量,P.B.(φ10-20mm)多量,炭化粒(φ1-2mm)微量	SP-1685	第1層	10YR3/1	黒褐色土	バミス粒(φ1-5mm)少量,炭化粒(φ1-5mm)少量,焼土粒(φ1-3mm)少量
SP-1667	第1層	10YR3/2	黒褐色土	バミス粒(φ1-9mm)少量,炭化粒(φ1-5mm)少量,焼土粒(φ1-3mm)少量	第2層	10YR3/2	黒褐色土	バミス粒(φ1-9mm)少量,P.B.(φ10-15mm)少量,炭化粒(φ1-3mm)少量,焼土粒(φ1-3mm)少量	
	第2層	10YR4/3	にぶい黄褐色土	バミス粒(φ1-3mm)少量,炭化粒(φ1-2mm)微量	SP-1686	第A層	10YR3/2	黒褐色土	バミス粒(φ1-5mm)少量,ローム粒(φ1-5mm)少量,炭化粒(φ1-5mm)少量,焼土粒(φ1-3mm)少量
SP-1669	第1層	10YR3/1	黒褐色土	バミス粒(φ1-5mm)少量,炭化粒(φ1-3mm)少量,焼土粒(φ1-3mm)少量	第B層	10YR4/2	灰黄褐色土	バミス粒(φ1-9mm)少量,ローム粒(φ1-9mm)中量,炭化粒(φ1-3mm)少量,焼土粒(φ1-5mm)少量	
	第2層	10YR3/2	黒褐色土	バミス粒(φ1-9mm)中量,炭化粒(φ1-2mm)微量	第C層	10YR3/1	黒褐色土	バミス粒(φ1-9mm)少量,ローム粒(φ1-5mm)少量,炭化粒(φ1-5mm)少量,焼土粒(φ1-2mm)少量	
SP-1670	第1層	10YR4/2	灰黄褐色土	バミス粒(φ1-5mm)少量,P.B.(φ10-15mm)中量,炭化粒(φ1-5mm)少量,焼土粒(φ1-2mm)極微量	第D層	10YR2/3	黒褐色土	バミス粒(φ1-9mm)少量,P.B.(φ10-13mm)少量,炭化粒(φ1-5mm)少量,焼土粒(φ1-3mm)少量	
	第2層	10YR3/1	黒褐色土	バミス粒(φ1-9mm)少量,P.B.(φ10-30mm)微量,L.B.(φ20mm)微量,炭化粒(φ1-5mm)少量,焼土粒(φ1-2mm)微量	SP-1687	第1層	10YR3/1	黒褐色土	バミス粒(φ1-5mm)中量,炭化粒(φ1-3mm)微量,焼土粒(φ1mm)極微量
SP-1671	第A層	10YR5/2	灰黄褐色土	バミス粒(φ1-9mm)多量,P.B.(φ10-40mm)多量,炭化粒(φ1-5mm)少量,焼土粒(φ1-2mm)微量	SP-1688	第1層	10YR3/1	黒褐色土	バミス粒(φ1-9mm)少量,炭化粒(φ1-3mm)少量,焼土粒(φ1-2mm)微量
	第B層	10YR2/2	黒褐色土	バミス粒(φ1-5mm)少量,P.B.(φ15mm)微量,炭化粒(φ1-3mm)少量,焼土粒(φ1-2mm)微量	SP-1697	第A層	10YR3/2	黒褐色土	バミス粒(φ1-9mm)少量,P.B.(φ10-13mm)少量,L.B.(φ13mm)微量,炭化粒(φ1-9mm)少量,焼土粒(φ1-5mm)少量
	第C層	10YR5/4	にぶい黄褐色土	L.B.(φ10-30mm)多量,10YR2/2黒褐色土(φ5-9mm)少量,L.B.層	第B層	10YR2/2	黒褐色土	バミス粒(φ1-9mm)少量,炭化粒(φ1-3mm)少量,焼土粒(φ1-2mm)極微量	
SP-1674	第1層	10YR3/2	黒褐色土	バミス粒(φ1-9mm)中量,P.B.(φ10-20mm)中量,炭化粒(φ1-5mm)少量,焼土粒(φ1-3mm)微量	第C層	10YR4/2	灰黄褐色土	バミス粒(φ1-9mm)中量,炭化粒(φ1-3mm)微量,焼土粒(φ1-2mm)微量	
	第2層	10YR2/2	黒褐色土	バミス粒(φ1-9mm)少量,P.B.(φ10-12mm)少量,炭化粒(φ1-5mm)少量,焼土粒(φ1-2mm)少量	第D層	10YR4/3	にぶい黄褐色土	バミス粒(φ1-9mm)中量,P.B.(φ10-20mm)少量,炭化粒(φ1-3mm)微量,焼土粒(φ1-2mm)極微量	
	第3層	10YR2/3	黒褐色土	バミス粒(φ1-9mm)多量,炭化粒(φ1-3mm)微量,焼土粒(φ1mm)極微量	第E層	10YR3/2	黒褐色土	バミス粒(φ1-5mm)少量,炭化粒(φ1-2mm)微量	
	第4層	10YR6/4	にぶい黄褐色土	バミス粒(φ1-5mm)少量,P.B.(φ10-20mm)少量,L.B.(φ10-40mm)多量,炭化粒(φ1-2mm)少量,10YR2/2黒褐色土ブロック(φ20mm)少量,L.B.層	第F層	10YR2/3	黒褐色土	バミス粒(φ1-5mm)少量,炭化粒(φ1-2mm)微量,焼土粒(φ1mm)極微量	
	第5層	10YR3/1	黒褐色土	バミス粒(φ1-5mm)少量,炭化粒(φ1-5mm)少量,焼土粒(φ1-3mm)少量	SP-1698	第1層	10YR3/1	黒褐色土	バミス粒(φ1-5mm)少量,炭化粒(φ1-9mm)少量,炭化物(φ10-15mm)少量,焼土粒(φ1-5mm)少量,焼土ブロック(φ20mm)微量
SP-1691	第a層	10YR4/2	灰黄褐色土	バミス粒(φ1-9mm)少量,P.B.(φ10-15mm)中量,炭化粒(φ1-2mm)微量,焼土粒(φ1mm)微量	SP-1700	第1層	10YR3/1	黒褐色土	バミス粒(φ1-5mm)少量,P.B.(φ10-30mm)少量,炭化粒(φ1-3mm)少量,焼土粒(φ1-2mm)微量
	第b層	10YR3/2	黒褐色土	バミス粒(φ1-5mm)少量,P.B.(φ10-20mm)少量,炭化粒(φ1-2mm)微量,焼土粒(φ1mm)微量	第2層	10YR4/2	灰黄褐色土	バミス粒(φ1-9mm)少量,炭化粒(φ1-5mm)少量,焼土粒(φ1-2mm)微量	
SP-1727	第a層	10YR2/2	黒褐色土	バミス粒(φ1-9mm)少量,炭化粒(φ1-9mm)少量,焼土粒(φ1-9mm)少量	SP-1701	第1層	10YR3/1	黒褐色土	バミス粒(φ1-2mm)少量,炭化粒(φ1-3mm)少量,焼土粒(φ1-5mm)少量
	第i層	10YR3/2	黒褐色土	バミス粒(φ1-9mm)多量,P.B.(φ10-20mm)中量,炭化粒(φ1-5mm)少量	SP-1702	第1層	10YR3/1	黒褐色土	バミス粒(φ1-9mm)少量,炭化粒(φ1-3mm)少量,焼土粒(φ1-2mm)少量
	第ア層	10YR3/1	黒褐色土	バミス粒(φ1-9mm)中量,P.B.(φ10-20mm)少量,L.B.(φ20mm)少量,炭化粒(φ1-9mm)少量,焼土粒(φ1-9mm)少量	SP-1706	第A層	10YR2/3	黒褐色土	バミス粒(φ1-9mm)少量,炭化粒(φ1-5mm)少量,焼土粒(φ1-3mm)少量
	第イ層	10YR2/3	黒褐色土	バミス粒(φ1-9mm)少量,P.B.(φ10-30mm)中量,炭化粒(φ1-9mm)少量,焼土粒(φ1-5mm)少量	第B層	10YR3/1	黒褐色土	L.B.(φ20mm)微量,炭化粒(φ1-3mm)少量,焼土粒(φ1-2mm)微量	
SP-1672	第1層	10YR2/2	黒褐色土	バミス粒(φ1-9mm)少量,P.B.(φ10-13mm)少量,炭化粒(φ1-9mm)少量,焼土粒(φ1-3mm)微量	第C層	10YR2/2	黒褐色土	バミス粒(φ1-5mm)少量,L.B.(φ10mm)少量,炭化粒(φ1-3mm)少量,焼土粒(φ1-2mm)微量	
	第2層	10YR3/2	黒褐色土	バミス粒(φ1-9mm)中量,P.B.(φ10-20mm)中量,炭化粒(φ1-5mm)少量,焼土粒(φ1-2mm)微量	SP-1741	第1層	10YR3/2	黒褐色土	バミス粒(φ1-9mm)少量,P.B.(φ10-20mm)少量,炭化粒(φ1-5mm)少量,焼土粒(φ1-5mm)少量
	第3層	10YR2/3	黒褐色土	バミス粒(φ1-9mm)少量,P.B.(φ10-20mm)中量,炭化粒(φ1-3mm)少量,焼土粒(φ1-2mm)微量	SP-1709	第1層	10YR3/1	黒褐色土	バミス粒(φ1-9mm)少量,炭化粒(φ1-3mm)少量,焼土粒(φ1-2mm)微量
	第4層	10YR5/4	にぶい黄褐色土	バミス粒(φ1-9mm)多量,P.B.(φ10-15mm)多量,炭化粒(φ1-2mm)微量	SP-1710	第1層	10YR3/1	黒褐色土	バミス粒(φ1-5mm)少量,炭化粒(φ1-3mm)少量,焼土粒(φ1-5mm)少量
	第a層	10YR3/2	黒褐色土	バミス粒(φ1-5mm)少量,炭化粒(φ1-2mm)少量					
	第i層	10YR3/1	黒褐色土	バミス粒(φ1-9mm)多量,P.B.(φ12mm)中量,炭化粒(φ1-2mm)微量					
SP-1673	第A層	10YR3/1	黒褐色土	バミス粒(φ1-7mm)少量,P.B.(φ10-15mm)少量,炭化粒(φ1-5mm)少量,焼土粒(φ1-3mm)少量					
	第B層	10YR4/2	灰黄褐色土	バミス粒(φ1-9mm)多量,P.B.(φ10-20mm)多量,炭化粒(φ1-3mm)少量,焼土粒(φ1-2mm)微量					

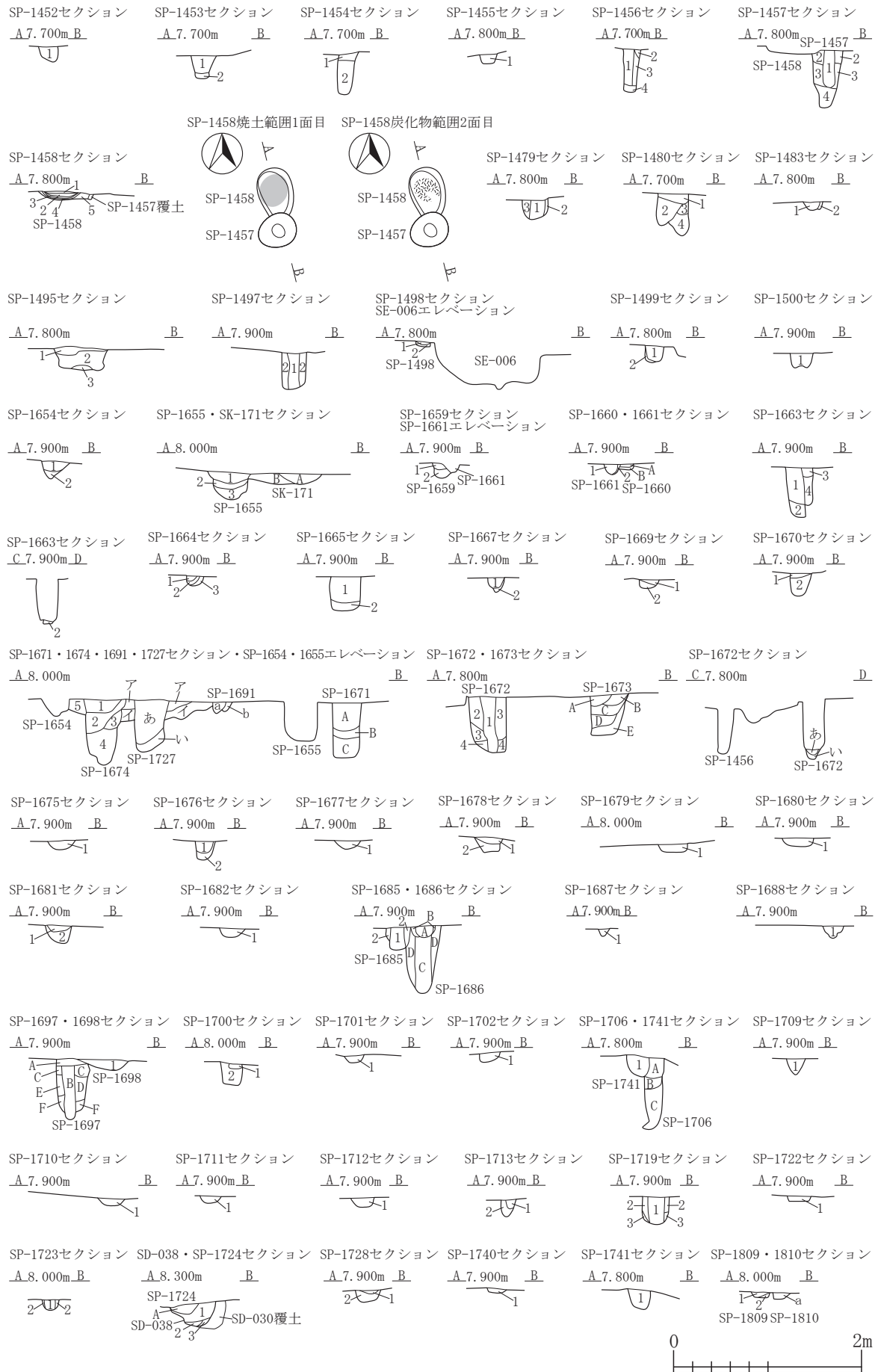
SP-1711 第1層	10YR3/1	黒褐色土	バミス粒(φ1-9mm)少量,炭化粒(φ1-3mm)少量,焼土粒(φ1-2mm)微量	SP-1830 第1層	10YR3/1	黒褐色土	ローム粒(φ3-5mm)少量,10YR4/2灰黄褐色土粒(φ3-5mm)少量
SP-1712 第1層	10YR3/2	黒褐色土	バミス粒(φ1-9mm)少量,P.B.(φ10-15mm)中量,炭化粒(φ1-5mm)少量,焼土粒(φ1-2mm)微量	第2層	10YR4/3	にぶい黄褐色土	バミス粒(φ1-3mm)多量
SP-1713 第1層	10YR3/1	黒褐色土	バミス粒(φ1-5mm)少量,炭化粒(φ1-3mm)少量,焼土粒(φ1mm)微量	第3層	10YR7/8	黄褐色土	P.B.層
第2層	10YR3/2	黒褐色土	バミス粒(φ1-9mm)少量,P.B.(φ20mm)少量,炭化粒(φ1-3mm)少量,焼土粒(φ1mm)微量	第4層	10YR3/2	黒褐色土	バミス粒(φ1-3mm)少量
SP-1719 第1層	10YR2/2	黒褐色土	バミス粒(φ1-5mm)少量,炭化粒(φ1-5mm)少量,焼土粒(φ1-3mm)少量	SP-1983 第1層	10YR3/2	黒褐色土	バミス粒(φ1-9mm)少量,P.B.(φ10-15mm)少量,炭化粒(φ1-5mm)少量,焼土粒(φ1-2mm)微量
第2層	10YR2/3	黒褐色土	バミス粒(φ1-5mm)少量,P.B.(φ13mm)微量,炭化粒(φ1-3mm)少量,焼土粒(φ1-5mm)微量	SP-1984 第1層	10YR3/2	黒褐色土	バミス粒(φ1-9mm)少量,P.B.(φ10-20mm)少量,炭化粒(φ1-5mm)少量,炭化粒(φ1-3mm)微量
第3層	10YR4/2	灰黄褐色土	バミス粒(φ1-9mm)多量,P.B.(φ10-15mm)少量,炭化粒(φ1-2mm)微量	SP-1985 第1層	10YR3/1	黒褐色土	バミス粒(φ1-5mm)少量,P.B.(φ12mm)微量,炭化粒(φ1-3mm)少量,焼土粒(φ1-2mm)微量
SP-1722 第1層	10YR3/1	黒褐色土	バミス粒(φ1-5mm)少量,炭化粒(φ1-3mm)少量,焼土粒(φ1-2mm)微量	SP-1986 第1層	10YR3/2	黒褐色土	バミス粒(φ1-3mm)少量,炭化粒(φ1-5mm)少量
SP-1723 第1層	10YR3/2	黒褐色土	バミス粒(φ1-5mm)少量,炭化粒(φ1mm)微量	第2層	10YR2/2	黒褐色土	バミス粒(φ1-5mm)少量,P.B.(φ10-15mm)少量,炭化粒(φ1-3mm)微量
第2層	10YR4/2	灰黄褐色土	バミス粒(φ1-7mm)中量,炭化粒(φ1mm)微量	SP-2001 第A層	10YR3/2	黒褐色土	バミス粒(φ1-7mm)少量,炭化粒(φ1-3mm)少量,焼土粒(φ1-3mm)少量
SP-1724 第A層	10YR2/2	黒褐色土	バミス粒(φ1-5mm)少量,炭化粒(φ1-5mm)少量,焼土粒(φ1-3mm)少量	第B層	10YR2/2	黒褐色土	バミス粒(φ1-5mm)少量,炭化粒(φ1-2mm)微量,焼土粒(φ1-2mm)微量
SD-038 第1層	10YR3/1	黒褐色土	バミス粒(φ1-9mm)少量,P.B.(φ10-15mm)少量,炭化粒(φ1-5mm)少量,焼土粒(φ1-3mm)少量	第C層	10YR4/2	灰黄褐色土	バミス粒(φ1-9mm)中量,P.B.(φ10-13mm)少量,炭化粒(φ1-5mm)少量,焼土粒(φ1-2mm)微量
第2層	10YR2/2	黒褐色土	バミス粒(φ1-5mm)少量,P.B.(φ10-13mm)少量,炭化粒(φ1-3mm)少量,焼土粒(φ1-2mm)微量	第D層	10YR5/3	にぶい黄褐色土	バミス粒(φ1-5mm)少量,P.B.(φ10-40mm)多量,炭化粒(φ1-2mm)微量
第3層	10YR3/2	黒褐色土	バミス粒(φ1-9mm)中量,炭化粒(φ1-2mm)微量,焼土粒(φ1mm)極微量	SI-030カマド 第1層	10YR2/2	黒褐色土	バミス粒(φ1-9mm)少量,炭化粒(φ1-9mm)少量,炭化物(φ10-30mm)少量,焼土粒(φ1-9mm)少量
SP-1728 第1層	10YR3/1	黒褐色土	バミス粒(φ1-9mm)少量,炭化粒(φ1-3mm)少量	第2層	10YR2/3	黒褐色土	バミス粒(φ1-9mm)少量,炭化物(φ10-30mm)中量,焼土粒(φ1-5mm)少量
第2層	10YR4/2	灰黄褐色土	バミス粒(φ1-6mm)少量,炭化粒(φ1-2mm)微量	第3層	10YR4/2	灰黄褐色土	バミス粒(φ1-9mm)少量,P.B.(φ10-20mm)少量,炭化粒(φ1-5mm)少量,焼土粒(φ1-3mm)微量
SP-1740 第1層	10YR3/1	黒褐色土	バミス粒(φ1-3mm)微量,炭化粒(φ1-3mm)少量,焼土粒(φ1-3mm)少量	第4層	10YR3/2	黒褐色土	バミス粒(φ1-9mm)中量,P.B.(φ10-15mm)少量,炭化粒(φ1-5mm)少量,焼土粒(φ1-2mm)少量
SP-1741 第1層	10YR3/2	黒褐色土	バミス粒(φ1-9mm)少量,P.B.(φ10-20mm)少量,炭化粒(φ1-5mm)少量,焼土粒(φ1-5mm)少量	第5層	10YR3/1	黒褐色土	バミス粒(φ1-7mm)少量,炭化粒(φ1-5mm)少量,焼土粒(φ1mm)極微量
SP-1809 第1層	10YR2/2	黒褐色土	バミス粒(φ5mm)少量,L.B.(φ20mm)極微量	SP-2002 第1層	10YR2/2	黒褐色土	バミス粒(φ1-9mm)少量,P.B.(φ15mm)少量,炭化粒(φ1-3mm)少量,焼土粒(φ1-5mm)微量
第2層	10YR6/8	明黄褐色土	バミス粒(φ5-9mm)中量	第2層	10YR4/2	灰黄褐色土	バミス粒(φ1-9mm)多量,P.B.(φ10-20mm)多量,炭化粒(φ1-2mm)微量
SP-1810 第a層	10YR2/3	黒褐色土	バミス粒(φ5-9mm)少量	第3層	10YR3/1	黒褐色土	バミス粒(φ1-9mm)中量,P.B.(φ15mm)少量,炭化粒(φ1-2mm)微量,焼土粒(φ1-2mm)微量
SP-1811 第1層	10YR3/4	暗褐色土	バミス粒(φ1-3mm)少量	SP-2003 第1層	10YR3/2	黒褐色土	バミス粒(φ1-5mm)少量,炭化粒(φ1-9mm)少量,焼土粒(φ1mm)微量
第2層	10YR2/2	黒褐色土	バミス粒(φ1-3mm)少量	第2層	10YR4/2	灰黄褐色土	バミス粒(φ1-9mm)少量,P.B.(φ10-20mm)多量,焼土粒(φ1mm)極微量
SP-1812 第1層	10YR2/3	黒褐色土	バミス粒(φ5-9mm)中量,焼土粒(φ5mm)微量	SP-2020 第1層	10YR2/2	黒褐色土	バミス粒(φ1-3mm)少量,炭化粒(φ1-7mm)少量,焼土粒(φ1-5mm)少量
第2層	10YR4/3	にぶい黄褐色土	P.B.(φ10-15mm)少量	SP-2021 第1層	10YR3/2	黒褐色土	バミス粒(φ1-5mm)少量,炭化粒(φ1-3mm)少量,焼土粒(φ1-3mm)微量
SP-1813 第a層	10YR2/2	黒褐色土	バミス粒(φ1-5mm)多量,P.B.(φ15-20mm)微量	SP-2045 第1層	10YR3/2	黒褐色土	バミス粒(φ1-5mm)少量,炭化粒(φ1-9mm)少量,炭化物(φ10-20mm)少量,焼土粒(φ1-9mm)少量
第i層	10YR2/3	黒褐色土	バミス粒(φ1-3mm)極多量,P.B.(φ15mm)少量	第2層	10YR2/2	黒褐色土	バミス粒(φ1-5mm)少量,L.B.(φ10-20mm)中量,炭化粒(φ1-3mm)微量
第j層	10YR3/2	黒褐色土	バミス粒(φ1-3mm)少量	SP-2048 第1層	10YR2/2	黒褐色土	バミス粒(φ1-5mm)少量,炭化粒(φ1-9mm)少量,焼土粒(φ1-2mm)微量
第k層	10YR7/6	明黄褐色土	P.B.層				
第o層	10YR3/2	黒褐色土	バミス粒(φ1mm)微量				
SP-1814 第1層	10YR3/1	黒褐色土	P.B.(φ20-30mm)少量,焼土ブロック(φ10mm)極微量				
SP-1815 第A層	10YR3/1	黒褐色土	P.B.(φ10-30mm)少量,焼土粒(φ5mm)少量				
第B層	10YR7/8	黄褐色土	P.B.層				
第C層	10YR2/3	黒褐色土	バミス粒(φ1-9mm)中量,P.B.(φ10mm)少量				
第D層	10YR2/3	黒褐色土と10YR7/8黄褐色土の混合土					
SP-1816 第1層	10YR2/1	黒色土	バミス粒(φ5mm)微量				
第2層	10YR5/4	にぶい黄褐色土	10YR3/1黒褐色土ブロック(φ30mm)少量				
SP-1817 第1層	10YR4/3	にぶい黄褐色土	バミス粒(φ5mm)極微量				
SP-1818 第1層	10YR3/3	暗褐色土	バミス粒(φ3-5mm)少量				
第2層	10YR4/3	にぶい黄褐色土					
SP-1819 第1層	10YR2/2	黒褐色土	バミス粒(φ1-3mm)多量,L.B.(φ20-30mm)少量				
SP-1820 第A層	10YR2/3	黒褐色土	バミス粒(φ1-3mm)少量				
SP-1821 第1層	10YR2/3	黒褐色土	焼土粒(φ3mm)極微量				
SP-1822 第1層	10YR2/1	黒色土					
第2層	10YR4/3	にぶい黄褐色土	バミス粒(φ1mm)微量				
SP-1823 第1層	10YR3/3	暗褐色土	バミス粒(φ3mm)少量				
第2層	10YR2/3	黒褐色土	10YR5/4にぶい黄褐色土ブロック(φ30-50mm)少量				
SP-1824 第1層	10YR2/3	黒褐色土	バミス粒(φ1-5mm)極多量				
第2層	10YR2/1	黒色土	木根少量混入				
第3層	10YR7/6	明黄褐色土	10YR2/1黒色土少量				
第4層	10YR2/2	黒褐色土	バミス粒(φ1-9mm)多量				
第5層	10YR2/1	黒色土	バミス粒(φ3-5mm)微量,P.B.(φ70mm)少量				
SP-1825 第1層	10YR1.7/1	黒色土	バミス粒(φ1mm)微量				
SP-1826 第1層	10YR3/4	暗褐色土	P.B.(φ10-20mm)少量				
第2層	10YR4/3	にぶい黄褐色土					

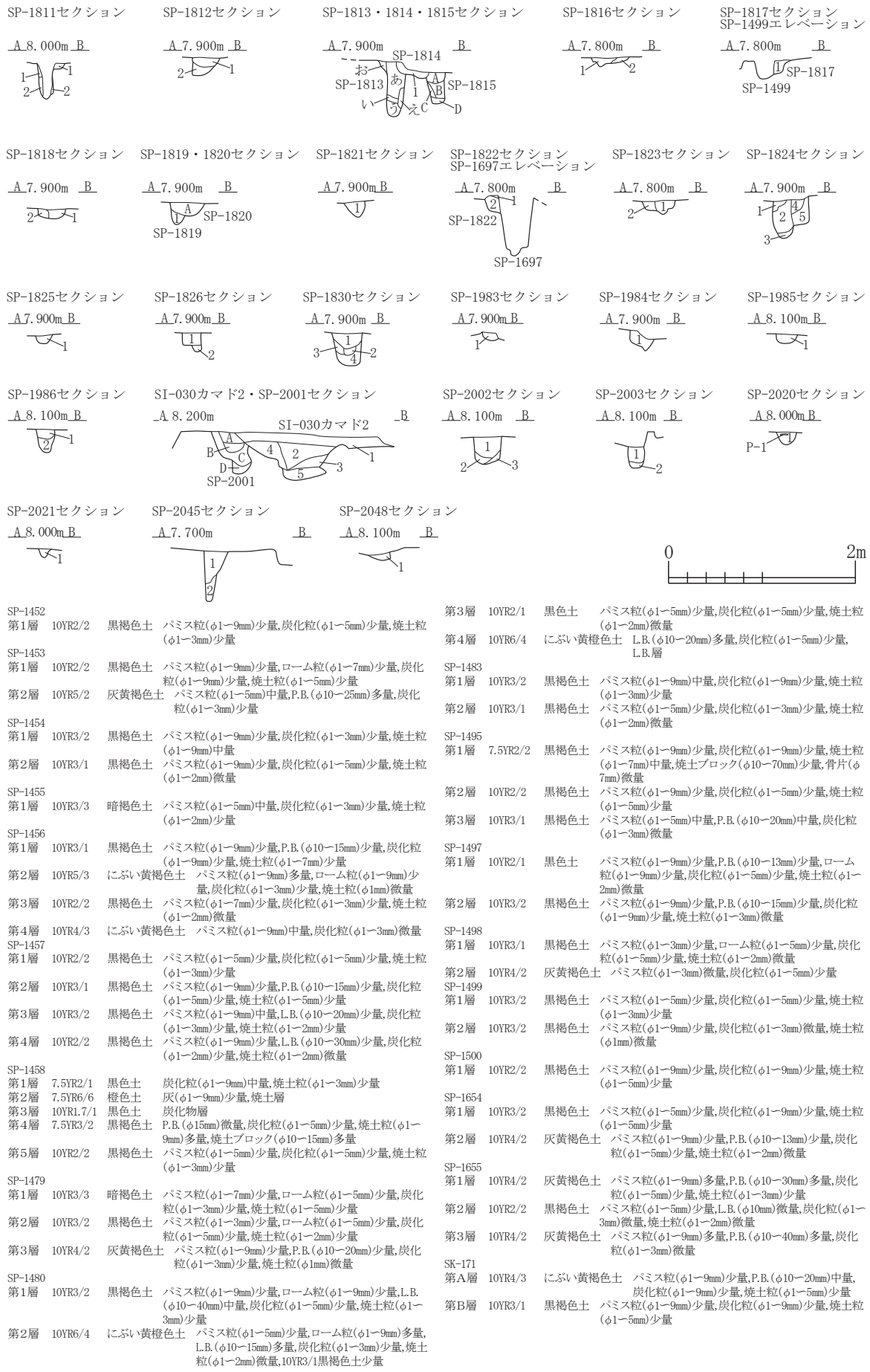

図 2-463 ピット -51



I-7
SP

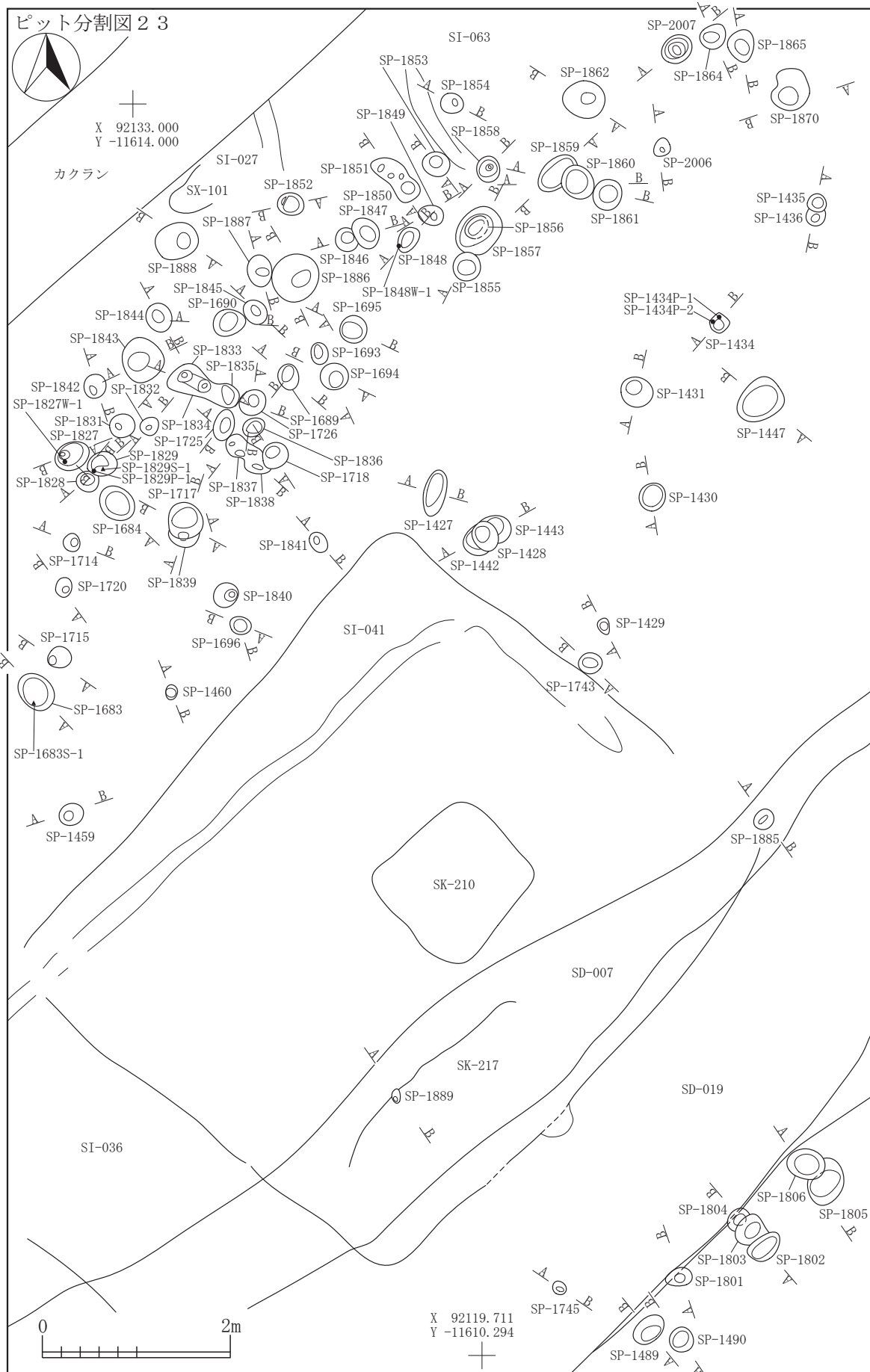
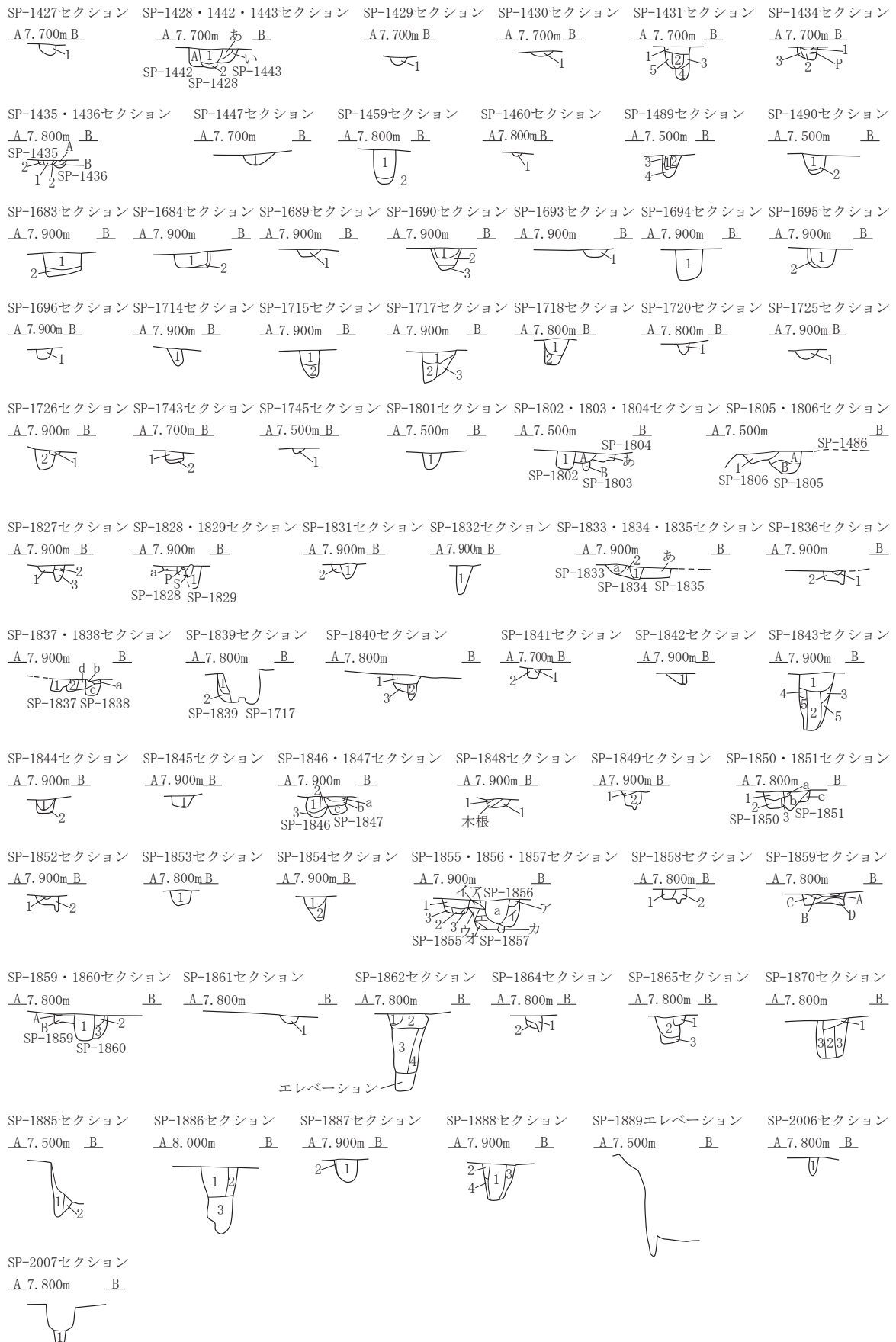

図 2-464 ピット -52

SP-1427 第1層 10YR2/2	黒褐色土	バミス粒(φ1-9mm)少量,炭化粒(φ1-5mm)少量,焼土粒(φ1-3mm)少量	SP-1695 第1層 10YR3/1	黒褐色土	バミス粒(φ1-9mm)少量,炭化粒(φ1-5mm)少量,焼土粒(φ1-3mm)微量
SP-1428 第1層 10YR2/3	黒褐色土	バミス粒(φ1-5mm)少量,炭化粒(φ1-5mm)少量,焼土粒(φ1-2mm)少量	第2層 10YR4/3	にぶい黄褐色土	バミス粒(φ1-5mm)中量,炭化粒(φ1-2mm)少量,焼土粒(φ1mm)微量
第2層 10YR3/1	黒褐色土	バミス粒(φ1-9mm)中量,P.B.(φ10-13mm)中量,炭化粒(φ1-3mm)少量,焼土粒(φ1-2mm)少量	SP-1696 第1層 10YR3/1	黒褐色土	バミス粒(φ1-5mm)少量,炭化粒(φ1-3mm)少量,焼土粒(φ1-2mm)微量
SP-1442 第A層 10YR3/2	黒褐色土	バミス粒(φ1-9mm)中量,炭化粒(φ1-5mm)少量,焼土粒(φ1-3mm)少量	SP-1714 第1層 10YR2/2	黒褐色土	バミス粒(φ1-9mm)少量,炭化粒(φ1-3mm)少量,焼土粒(φ1-2mm)微量
SP-1443 第A層 10YR4/2	灰黄褐色土	バミス粒(φ1-5mm)中量,P.B.(φ10-15mm)少量,炭化粒(φ1-5mm)少量,焼土粒(φ1-3mm)少量	SP-1715 第1層 10YR2/3	黒褐色土	バミス粒(φ1-9mm)中量,P.B.(φ10-15mm)少量,炭化粒(φ1-5mm)少量,焼土粒(φ1-2mm)微量
第i層 10YR4/3	にぶい黄褐色土	バミス粒(φ1-9mm)少量,P.B.(φ10-20mm)少量,炭化粒(φ1-5mm)少量,焼土粒(φ1mm)微量	第2層 10YR2/2	黒褐色土	バミス粒(φ1-3mm)少量,P.B.(φ20mm)少量,炭化粒(φ1-3mm)少量
SP-1429 第1層 10YR3/1	黒褐色土	バミス粒(φ1-5mm)少量,炭化粒(φ1-2mm)微量,焼土粒(φ1mm)微量	SP-1717 第1層 10YR3/1	黒褐色土	バミス粒(φ1-9mm)少量,炭化粒(φ1-5mm)少量,焼土粒(φ1-3mm)少量
SP-1430 第1層 10YR3/1	黒褐色土	バミス粒(φ1-9mm)少量,P.B.(φ10-25mm)多量,炭化粒(φ1-3mm)少量,焼土粒(φ1-2mm)少量	第2層 10YR3/2	黒褐色土	バミス粒(φ1-9mm)多量,P.B.(φ10-25mm)多量,炭化粒(φ1-5mm)少量
SP-1431 第1層 10YR3/3	暗褐色土	バミス粒(φ1-9mm)少量,炭化粒(φ1-3mm)少量,焼土粒(φ1-2mm)少量	第3層 10YR4/2	灰黄褐色土	バミス粒(φ1-9mm)中量,P.B.(φ10-50mm)中量,炭化粒(φ1-3mm)微量
第2層 10YR2/1	黒色土	バミス粒(φ1-5mm)少量,炭化粒(φ1-5mm)少量,焼土粒(φ1-3mm)微量,B-Tn火山灰(φ1-2mm)少量,炭化物層	SP-1718 第1層 10YR3/2	黒褐色土	バミス粒(φ1-5mm)少量,P.B.(φ12mm)微量,炭化粒(φ1-5mm)少量,焼土粒(φ1-2mm)微量
第3層 10YR4/3	にぶい黄褐色土	バミス粒(φ1-5mm)少量,炭化粒(φ1-2mm)微量	第2層 10YR3/1	黒褐色土	バミス粒(φ1-9mm)多量,P.B.(φ10-20mm)多量,炭化粒(φ1-3mm)少量
第4層 10YR2/2	黒褐色土	バミス粒(φ1-3mm)少量,炭化粒(φ1-3mm)少量,焼土粒(φ1-2mm)微量	SP-1720 第1層 10YR3/1	黒褐色土	バミス粒(φ1-7mm)少量,炭化粒(φ1-3mm)少量,焼土粒(φ1-2mm)微量
第5層 10YR3/1	黒褐色土	バミス粒(φ1-9mm)少量,P.B.(φ10-30mm)中量,炭化粒(φ1-5mm)少量,焼土粒(φ1-2mm)微量	SP-1725 第1層 10YR3/2	黒褐色土	バミス粒(φ1-9mm)少量,炭化粒(φ1-3mm)微量,焼土粒(φ1mm)極微量
SP-1434 第1層 10YR3/1	黒褐色土	バミス粒(φ1-3mm)少量,炭化粒(φ1-3mm)少量,焼土粒(φ1-2mm)微量	SP-1726 第1層 10YR3/2	黒褐色土	バミス粒(φ1-3mm)少量,炭化粒(φ1-5mm)少量,焼土粒(φ1-5mm)少量
第2層 10YR2/2	黒褐色土	バミス粒(φ1-9mm)少量,L.B.(φ15mm)少量,炭化粒(φ1-5mm)少量,焼土粒(φ1-3mm)少量	第2層 10YR3/1	黒褐色土	バミス粒(φ1-7mm)少量,炭化粒(φ1-5mm)少量,焼土粒(φ1-3mm)少量
第3層 10YR4/2	灰黄褐色土	バミス粒(φ1-5mm)中量,炭化粒(φ1-3mm)少量	SP-1743 第1層 10YR2/2	黒褐色土	バミス粒(φ1-9mm)少量,P.B.(φ10-13mm)少量,炭化粒(φ1-5mm)少量,焼土粒(φ1-3mm)微量
SP-1435 第1層 10YR3/2	黒褐色土	バミス粒(φ1-9mm)少量,炭化粒(φ1-3mm)微量,焼土粒(φ1-3mm)少量	第2層 10YR2/1	黒色土	バミス粒(φ1-5mm)少量,炭化粒(φ1-5mm)少量,硬化面
第2層 10YR4/3	にぶい黄褐色土	バミス粒(φ1-9mm)中量,P.B.(φ10-20mm)少量,炭化粒(φ1-3mm)少量	SP-1745 第1層 10YR2/2	黒褐色土	バミス粒(φ1-3mm)微量,炭化粒(φ1-5mm)少量,焼土粒(φ1-2mm)少量
SP-1436 第A層 10YR3/1	黒褐色土	バミス粒(φ1-9mm)少量,炭化粒(φ1-5mm)少量,焼土粒(φ1-3mm)少量	SP-1801 第1層 10YR2/2	黒褐色土	バミス粒(φ1-9mm)少量,炭化粒(φ1-5mm)少量,焼土粒(φ1-3mm)微量
第B層 10YR4/3	にぶい黄褐色土	バミス粒(φ1-5mm)中量,炭化粒(φ1-3mm)微量	SP-1802 第1層 10YR2/2	黒褐色土	バミス粒(φ1-9mm)少量,P.B.(φ10-25mm)少量,炭化粒(φ1-3mm)少量,焼土粒(φ1-2mm)少量
SP-1447 第1層 10YR3/1	黒褐色土	バミス粒(φ1-9mm)中量,P.B.(φ10-25mm)多量,炭化粒(φ1-5mm)少量,焼土粒(φ1-2mm)微量,10YR3/3暗褐色土中量	SP-1803 第A層 10YR3/3	暗褐色土	バミス粒(φ1-9mm)中量,P.B.(φ10-20mm)少量,炭化粒(φ1-5mm)少量,焼土粒(φ1-3mm)微量
SP-1459 第1層 10YR3/1	黒褐色土	バミス粒(φ1-9mm)少量,炭化粒(φ1-9mm)少量,焼土粒(φ1-5mm)少量	第B層 10YR3/2	黒褐色土	バミス粒(φ1-5mm)中量,炭化粒(φ1-5mm)少量
第2層 10YR4/2	灰黄褐色土	バミス粒(φ1-9mm)中量,炭化粒(φ1-2mm)少量	SP-1804 第A層 10YR4/3	にぶい黄褐色土	バミス粒(φ1-9mm)多量,P.B.(φ10-20mm)中量,炭化粒(φ1-5mm)少量,焼土粒(φ1-3mm)少量
SP-1460 第1層 10YR3/1	黒褐色土	バミス粒(φ1-2mm)微量,炭化粒(φ1-3mm)少量,焼土粒(φ1-5mm)少量,焼土ブロック(φ30mm)少量	SP-1805 第A層 10YR3/1	黒褐色土	バミス粒(φ1-9mm)少量,L.B.(φ10-30mm)少量,炭化粒(φ1-3mm)少量,焼土粒(φ1-3mm)少量
SP-1489 第1層 10YR2/2	黒褐色土	バミス粒(φ1-9mm)少量,ローム粒(φ5-7mm)微量,炭化粒(φ1-9mm)少量,焼土粒(φ1-3mm)微量	第B層 10YR5/3	にぶい黄褐色土	バミス粒(φ1-9mm)多量,P.B.(φ10-20mm)多量,炭化粒(φ1-3mm)少量
第2層 10YR4/2	灰黄褐色土	バミス粒(φ1-9mm)多量,P.B.(φ10-20mm)少量,L.B.(φ10-30mm)少量,炭化粒(φ1-5mm)少量,焼土粒(φ1-3mm)微量	SP-1806 第1層 10YR3/2	黒褐色土	バミス粒(φ1-9mm)中量,ローム粒(φ1-9mm)少量,炭化粒(φ1-5mm)少量,焼土粒(φ1-2mm)少量
第3層 10YR3/1	黒褐色土	バミス粒(φ1-9mm)少量,炭化粒(φ1-5mm)少量,焼土粒(φ1mm)極微量	SP-1827 第1層 10YR1.7/1	黒色土	
第4層 10YR5/3	にぶい黄褐色土	バミス粒(φ1-9mm)少量,L.B.(φ10-15mm)多量,炭化粒(φ1-5mm)少量,焼土粒(φ1-2mm)微量	第2層 10YR2/2	黒褐色土	バミス粒(φ1mm)微量
SP-1490 第1層 10YR2/2	黒褐色土	バミス粒(φ1-9mm)中量,炭化粒(φ1-9mm)少量,焼土粒(φ1-3mm)少量	第3層 10YR3/3	暗褐色土	バミス粒(φ1mm)微量
第2層 10YR3/2	黒褐色土	バミス粒(φ1-9mm)多量,炭化粒(φ1-5mm)少量,焼土粒(φ1-5mm)少量	SP-1828 第a層 10YR3/2	黒褐色土	バミス粒(φ1-3mm)少量
SP-1683 第1層 10YR3/1	黒褐色土	バミス粒(φ1-5mm)少量,炭化粒(φ1-5mm)少量,焼土粒(φ1-5mm)少量	SP-1829 第1層 10YR2/2	黒褐色土	P.B.(φ30mm)微量
第2層 10YR4/3	にぶい黄褐色土	バミス粒(φ1-9mm)中量,P.B.(φ10-15mm)少量,炭化粒(φ1-3mm)少量	SP-1831 第1層 10YR3/3	暗褐色土	バミス粒(φ1-3mm)少量
SP-1684 第1層 10YR3/1	黒褐色土	バミス粒(φ1-5mm)少量,炭化粒(φ1-5mm)少量,焼土粒(φ1-3mm)少量	第2層 10YR3/4	暗褐色土	P.B.(φ10-30mm)中量
第2層 10YR3/2	黒褐色土	バミス粒(φ1-9mm)中量,炭化粒(φ1-3mm)少量,焼土粒(φ1-5mm)少量	SP-1832 第1層 10YR2/1	黒色土	バミス粒(φ1-3mm)少量
SP-1689 第1層 10YR3/1	黒褐色土	バミス粒(φ1-5mm)少量,炭化粒(φ1-3mm)少量,焼土粒(φ1-2mm)微量	SP-1833 第a層 10YR3/1	黒褐色土	バミス粒(φ5mm)極微量
SP-1690 第1層 10YR3/1	黒褐色土	バミス粒(φ1-5mm)少量,炭化粒(φ1-5mm)少量,焼土粒(φ1-5mm)少量	SP-1834 第1層 10YR2/2	黒褐色土	バミス粒(φ3-5mm)中量
第2層 10YR2/2	黒褐色土	バミス粒(φ1-3mm)少量,炭化粒(φ1-3mm)少量,焼土粒(φ1-3mm)少量	第2層 10YR2/3	黒褐色土	バミス粒(φ5-9mm)少量
第3層 10YR4/3	にぶい黄褐色土	バミス粒(φ1-9mm)中量,炭化粒(φ1-2mm)微量	SP-1835 第a層 10YR2/3	黒褐色土	バミス粒(φ5mm)微量
SP-1693 第1層 10YR3/1	黒褐色土	バミス粒(φ1-5mm)少量,炭化粒(φ1-5mm)少量,焼土粒(φ1-2mm)微量	SP-1836 第1層 10YR1.7/1	黒色土	バミス粒(φ1-3mm)少量
SP-1694 第1層 10YR3/1	黒褐色土	バミス粒(φ1-9mm)少量,P.B.(φ10-15mm)少量,炭化粒(φ1-5mm)少量,焼土粒(φ1-2mm)少量	第2層 10YR5/4	にぶい黄褐色土	バミス粒(φ5-9mm)少量
			SP-1837 第1層 10YR4/3	にぶい黄褐色土	バミス粒(φ1-3mm)少量
			第2層 10YR4/4	褐色土	バミス粒(φ1-5mm)少量
			SP-1838 第a層 10YR4/2	灰黄褐色土	バミス粒(φ1mm)微量
			第b層 10YR6/6	明黄褐色土	
			c層 10YR4/3	にぶい黄褐色土	バミス粒(φ3-5mm)微量
			第d層 10YR4/2	灰黄褐色土	バミス粒(φ1mm)微量

SP-1839					
第1層	10YR1.7/1	黒色土	バミス粒(φ1-3mm)少量,炭化粒(φ1mm)少量		
第2層	10YR5/6	黄褐色土	P.B.層(φ10-30mm)多量		
SP-1840					
第1層	10YR4/1	褐灰色土	バミス粒(φ5mm)極微量		
第2層	10YR4/2	灰黄褐色土			
第3層	10YR5/4	にぶい黄褐色土			
SP-1841					
第1層	10YR3/2	黒褐色土			
第2層	10YR4/3	にぶい黄褐色土	バミス粒(φ3-5mm)中量		
SP-1842					
第1層	10YR4/3	にぶい黄褐色土	P.B.(φ15mm)少量		
SP-1843					
第1層	10YR3/2	黒褐色土	バミス粒(φ3-5mm)少量		
第2層	10YR2/3	黒褐色土	P.B.(φ10-15mm)微量		
第3層	10YR3/3	暗褐色土	バミス粒(φ3-5mm)少量		
第4層	10YR3/3	暗褐色土	P.B.(φ20-40mm)多量		
第5層	10YR2/2	黒褐色土	バミス粒(φ1-9mm)多量,P.B.(φ10-30mm)多量		
SP-1844					
第1層	10YR3/2	黒褐色土	バミス粒(φ1mm)少量		
第2層	10YR4/1	褐灰色土	バミス粒(φ1-3mm)少量		
SP-1845					
第1層	10YR4/2	灰黄褐色土	バミス粒(φ5-9mm)多量,灰少量		
SP-1846					
第1層	10YR3/2	黒褐色土			
第2層	10YR4/3	にぶい黄褐色土	バミス粒(φ5-9mm)中量		
第3層	10YR5/4	にぶい黄褐色土	P.B.(φ10-20mm)中量		
SP-1847					
第a層	10YR2/3	黒褐色土	バミス粒(φ1-5mm)少量		
第b層		礫層			
第c層	10YR4/3	にぶい黄褐色土	P.B.(φ10-20mm)少量		
SP-1848					
第1層	10YR3/2	黒褐色土			
SP-1849					
第1層	10YR3/1	黒褐色土	焼土粒(φ3mm)微量		
第2層	10YR4/3	にぶい黄褐色土	P.B.(φ20mm)少量		
SP-1850					
第1層	10YR2/1	黒色土	バミス粒(φ1-5mm)少量		
第2層	10YR1.7/1	黒色土	バミス粒(φ1-9mm)少量		
第3層	10YR7/8	黄褐色土	P.B.層		
SP-1851					
第a層	10YR3/2	黒褐色土	バミス粒(φ5-9mm)少量		
第b層	10YR3/3	暗褐色土	バミス粒(φ5-9mm)少量		
第c層	10YR7/8	黄褐色土	P.B.層		
SP-1852					
第1層	10YR3/2	黒褐色土			
第2層	10YR4/3	にぶい黄褐色土	バミス粒(φ3mm)少量		
SP-1853					
第1層	10YR2/2	黒褐色土	バミス粒(φ1-5mm)少量		
SP-1854					
第1層	10YR3/3	暗褐色土	バミス粒(φ3-5mm)少量		
第2層	10YR7/6	明黄褐色土	バミス粒(φ5-9mm)中量,炭化物(φ30mm)少量		
SP-1855					
第1層	10YR2/1	黒色土	バミス粒(φ1-3mm)微量		
第2層	10YR1.7/1	黒色土	バミス粒(φ1-3mm)少量		
第3層	10YR2/2	黒褐色土	バミス粒(φ5-9mm)多量		
SP-1856					
第a層	10YR1.7/1	黒色土	バミス粒(φ1-3mm)少量		
SP-1857					
第7層	10YR2/2	黒褐色土	バミス粒(φ1-3mm)少量		
第4層	10YR2/2	黒褐色土	バミス粒(φ1-9mm)多量,P.B.(φ10-15mm)多量		
第7層	10YR2/3	黒褐色土	バミス粒(φ1-3mm)多量		
第7層	10YR1.7/1	黒色土			
第7層	10YR2/2	黒褐色土	バミス粒(φ3-5mm)中量		
第7層	10YR7/6	明黄褐色土	P.B.と10YR2/2黒褐色土の混合土		
SP-1858					
第1層	10YR3/2	黒褐色土	P.B.(φ10-15mm)少量		
第2層	10YR4/3	にぶい黄褐色土	バミス粒(φ3-5mm)少量		
SP-1859					
第A層	10YR3/1	黒褐色土	バミス粒(φ1-5mm)少量,ローム粒(φ1-3mm)少量,炭化粒(φ1-3mm)少量,焼土粒(φ1-2mm)微量		
第B層	10YR3/2	黒褐色土	バミス粒(φ1-9mm)少量,炭化粒(φ1-2mm)微量,焼土粒(φ1-2mm)微量		
第C層	10YR5/3	にぶい黄褐色土	バミス粒(φ1-2mm)微量,炭化粒(φ1-2mm)微量		
第D層	10YR4/2	灰黄褐色土	バミス粒(φ1-3mm)微量,炭化粒(φ1-2mm)微量		
SP-1860					
第1層	10YR2/2	黒褐色土	バミス粒(φ1-9mm)少量,ローム粒(φ1-3mm)少量,炭化粒(φ1-7mm)少量,焼土粒(φ1-5mm)少量		
第2層	10YR2/3	黒褐色土	バミス粒(φ1-5mm)少量,P.B.(φ10-15mm)少量,炭化粒(φ1-5mm)少量,焼土粒(φ1-5mm)少量		
第3層	10YR4/2	灰黄褐色土	バミス粒(φ1-3mm)中量,炭化粒(φ1-3mm)少量,焼土粒(φ1-2mm)微量		
SP-1861					
第1層	10YR3/1	黒褐色土	バミス粒(φ1-9mm)少量,炭化粒(φ1-5mm)少量,焼土粒(φ1-2mm)微量		
SP-1862					
第1層	10YR2/1	黒色土	バミス粒(φ1-3mm)少量,炭化粒(φ1-3mm)少量,焼土粒(φ1-2mm)微量		
第2層	10YR2/3	黒褐色土	バミス粒(φ1-5mm)少量,炭化粒(φ1-5mm)少量,焼土粒(φ1-2mm)微量		
第3層	10YR2/2	黒褐色土	バミス粒(φ1-3mm)少量,炭化粒(φ1-5mm)少量,焼土粒(φ1-3mm)微量		
第4層	10YR3/1	黒褐色土	バミス粒(φ1-5mm)少量,炭化粒(φ1-2mm)微量		
SP-1864					
第1層	10YR2/2	黒褐色土	バミス粒(φ1-9mm)少量,炭化粒(φ1-3mm)少量,焼土粒(φ1mm)微量		
第2層	10YR4/2	灰黄褐色土	バミス粒(φ1-9mm)中量,P.B.(φ10-20mm)少量,炭化粒(φ1-2mm)微量		
SP-1865					
第1層	10YR4/3	にぶい黄褐色土	バミス粒(φ1-5mm)少量,炭化粒(φ1-2mm)少量		
第2層	10YR2/2	黒褐色土	バミス粒(φ1-3mm)少量,炭化粒(φ1-3mm)少量,焼土粒(φ1-3mm)少量		
第3層	10YR3/1	黒褐色土	バミス粒(φ1-7mm)少量,炭化粒(φ1-5mm)少量,焼土粒(φ1mm)微量		
SP-1870					
第1層	10YR3/1	黒褐色土	バミス粒(φ1-5mm)少量,炭化粒(φ1-3mm)少量,焼土粒(φ1-3mm)少量		
第2層	10YR2/2	黒褐色土	バミス粒(φ1-9mm)少量,P.B.(φ10-13mm)少量,炭化粒(φ1-5mm)少量		
第3層	10YR4/3	にぶい黄褐色土	バミス粒(φ1-9mm)多量,P.B.(10-15mm)中量,炭化粒(φ1-3mm)少量		
SP-1885					
第1層	10YR3/2	黒褐色土	バミス粒(φ1-5mm)少量,ローム粒(φ1-9mm)少量,炭化粒(φ1-5mm)少量,焼土粒(φ1-3mm)少量		
第2層	10YR4/2	灰黄褐色土	バミス粒(φ1-9mm)少量,P.B.(φ15mm)少量,L.B.(φ10-30mm)中量,炭化粒(φ1-3mm)少量		
SP-1886					
第1層	10YR3/1	黒褐色土	バミス粒(φ1-9mm)少量,P.B.(φ10-20mm)少量,炭化粒(φ1-5mm)少量,焼土粒(φ1-5mm)少量		
第2層	10YR4/2	灰黄褐色土	バミス粒(φ1-9mm)中量,P.B.(φ10-30mm)中量,炭化粒(φ1-5mm)少量,焼土粒(φ1-2mm)微量		
第3層	10YR2/2	黒褐色土	バミス粒(φ1-9mm)少量,P.B.(φ30mm)少量,炭化粒(φ1-2mm)微量,焼土粒(φ1mm)極微量		
SP-1887					
第1層	10YR2/2	黒褐色土	バミス粒(φ1-9mm)少量,P.B.(φ10-13mm)少量,炭化粒(φ1-5mm)少量,焼土粒(φ1-5mm)少量		
第2層	10YR4/3	にぶい黄褐色土	バミス粒(φ1-5mm)多量,炭化粒(φ1-2mm)微量		
SP-1888					
第1層	10YR3/2	黒褐色土	バミス粒(φ1-9mm)少量,炭化粒(φ1-5mm)少量,焼土粒(φ1-2mm)微量		
第2層	10YR2/2	黒褐色土	バミス粒(φ1-5mm)中量,炭化粒(φ1-3mm)微量,焼土粒(φ1mm)極微量		
第3層	10YR3/1	黒褐色土	バミス粒(φ1-9mm)多量,炭化粒(φ1-3mm)微量,焼土粒(φ1mm)極微量		
第4層	10YR4/3	にぶい黄褐色土	バミス粒(φ1-9mm)少量,P.B.(φ10-20mm)多量,炭化粒(φ1-2mm)微量		
SP-2006					
第1層	10YR3/2	黒褐色土	バミス粒(φ1-5mm)少量,炭化粒(φ1-3mm)少量,焼土粒(φ1-3mm)微量		
SP-2007					
第1層	10YR2/2	黒褐色土	バミス粒(φ1-5mm)中量,炭化粒(φ1-2mm)少量,焼土粒(φ1mm)微量		



図 2-465 ピット -53



SP-1432	第1層	10YR3/2	黒褐色土	パミス粒(φ1-9mm)少量,炭化粒(φ1-5mm)少量,焼土粒(φ1-5mm)少量
SP-1433	第1層	10YR3/1	黒褐色土	パミス粒(φ1-9mm)少量,炭化粒(φ1-5mm)少量,焼土粒(φ1-5mm)少量
	第2層	10YR4/3	にぶい黄褐色土	パミス粒(φ1-9mm)多量,P.B.(φ10-20mm)中量,炭化粒(φ1-3mm)微量
SP-1484	第1層	10YR3/1	黒褐色土	パミス粒(φ1-9mm)少量,P.B.(φ10-15mm)少量,炭化粒(φ1-5mm)少量,焼土粒(φ1-2mm)微量
	第2層	10YR4/2	灰黄褐色土	パミス粒(φ1-9mm)中量,P.B.(φ10-15mm)少量,炭化粒(φ1-3mm)少量,焼土粒(φ1-2mm)微量
SP-1485	第1層	10YR3/1	黒褐色土	パミス粒(φ1-9mm)少量,炭化粒(φ1-5mm)少量,焼土粒(φ1-3mm)微量
	第2層	10YR4/2	灰黄褐色土	パミス粒(φ1-9mm)中量,P.B.(φ10-15mm)少量,炭化粒(φ1-3mm)少量,焼土粒(φ1-2mm)微量
SP-1486	第1層	10YR3/2	黒褐色土	パミス粒(φ1-9mm)中量,P.B.(φ10-15mm)少量,L.B.(φ40mm)少量,炭化粒(φ1-9mm)少量,焼土粒(φ1-5mm)少量
	第2層	10YR3/1	黒褐色土	パミス粒(φ1-9mm)少量,P.B.(φ10-20mm)少量,炭化粒(φ1-5mm)少量,焼土粒(φ1-3mm)少量
	第3層	10YR2/3	黒褐色土	パミス粒(φ1-9mm)少量,P.B.(φ10-13mm)少量,ローム粒(φ1-9mm)微量,炭化粒(φ1-9mm)少量,焼土粒(φ1-5mm)少量
	第4層	10YR4/3	にぶい黄褐色土	パミス粒(φ1-9mm)多量,P.B.(φ10-20mm)多量,炭化粒(φ1-5mm)少量

SP-1487	第1層	10YR2/3	黒褐色土	パミス粒(φ1-7mm)少量,炭化粒(φ1-5mm)少量,焼土粒(φ1-3mm)微量
	第2層	10YR3/2	黒褐色土	パミス粒(φ1-9mm)多量,炭化粒(φ1-3mm)少量,焼土粒(φ1-2mm)微量
SP-1488	第1層	10YR2/2	黒褐色土	パミス粒(φ1-9mm)少量,炭化粒(φ1-5mm)少量,焼土粒(φ1-5mm)少量
	第2層	10YR5/3	にぶい黄褐色土	パミス粒(φ1-9mm)多量,P.B.(φ10-20mm)多量,炭化粒(φ1-5mm)少量,焼土粒(φ1-2mm)微量
SP-1496	第1層	10YR3/1	黒褐色土	パミス粒(φ1-9mm)少量,炭化粒(φ1-5mm)少量,焼土粒(φ1-5mm)少量
	第2層	10YR4/2	灰黄褐色土	パミス粒(φ1-9mm)少量,P.B.(φ10-15mm)少量,炭化粒(φ1-3mm)微量
SP-1662	第1層	10YR3/2	黒褐色土	パミス粒(φ1-5mm)少量,炭化粒(φ1-5mm)少量,焼土粒(φ1-3mm)少量
	第2層	10YR2/2	黒褐色土	パミス粒(φ1-3mm)少量,炭化粒(φ1-5mm)少量,焼土粒(φ1-5mm)少量
SP-1807	第1層	10YR3/1	黒褐色土	パミス粒(φ1-9mm)少量,P.B.(φ10-15mm)少量,炭化粒(φ1-9mm)少量,焼土粒(φ1-3mm)少量
	第2層	10YR4/2	灰黄褐色土	パミス粒(φ1-5mm)少量,炭化粒(φ1-5mm)少量,焼土粒(φ1-2mm)微量
SP-1871	第1層	10YR2/2	黒褐色土	パミス粒(φ1-9mm)少量,炭化粒(φ1-5mm)少量,焼土粒(φ1-3mm)少量

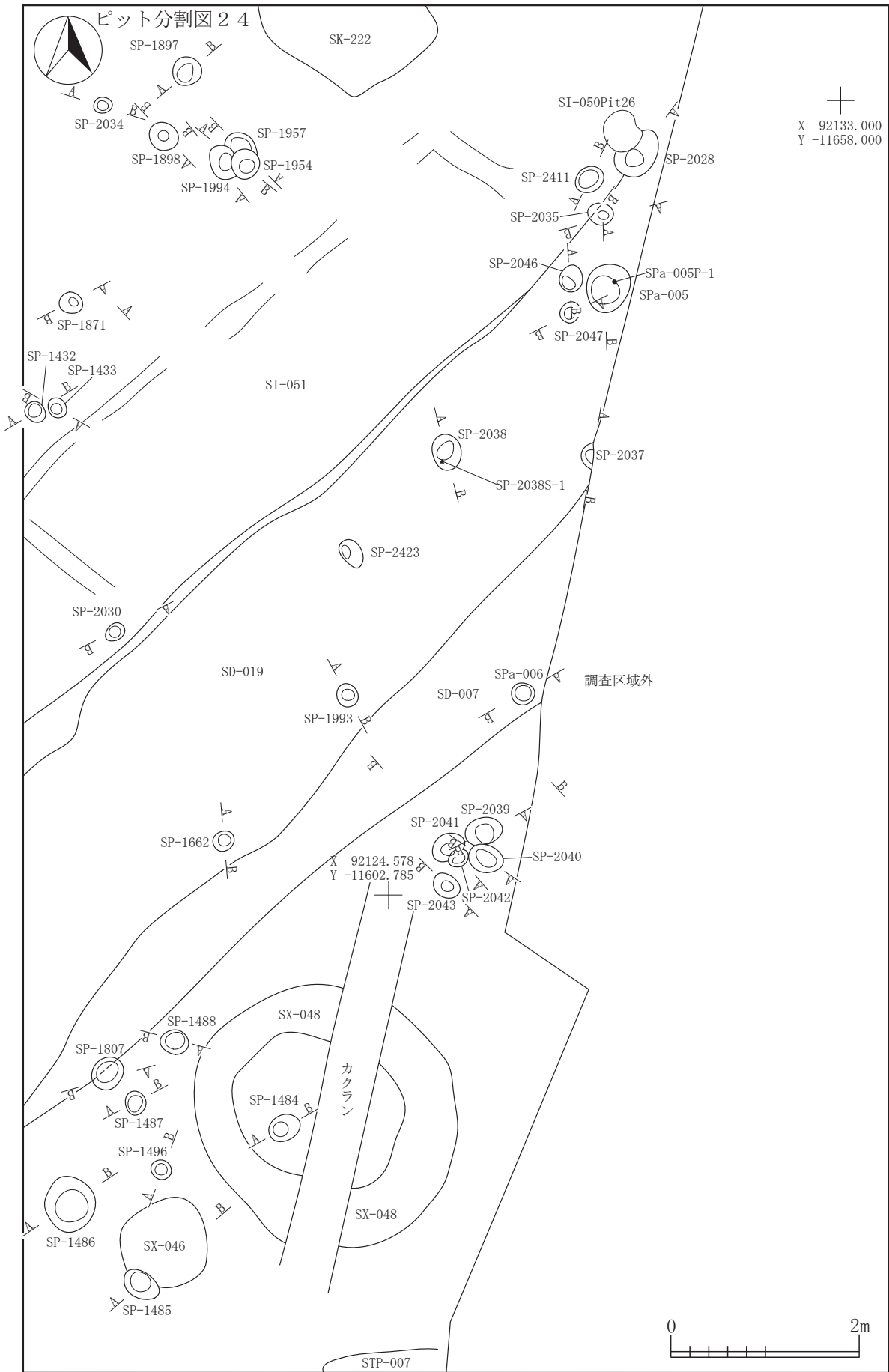
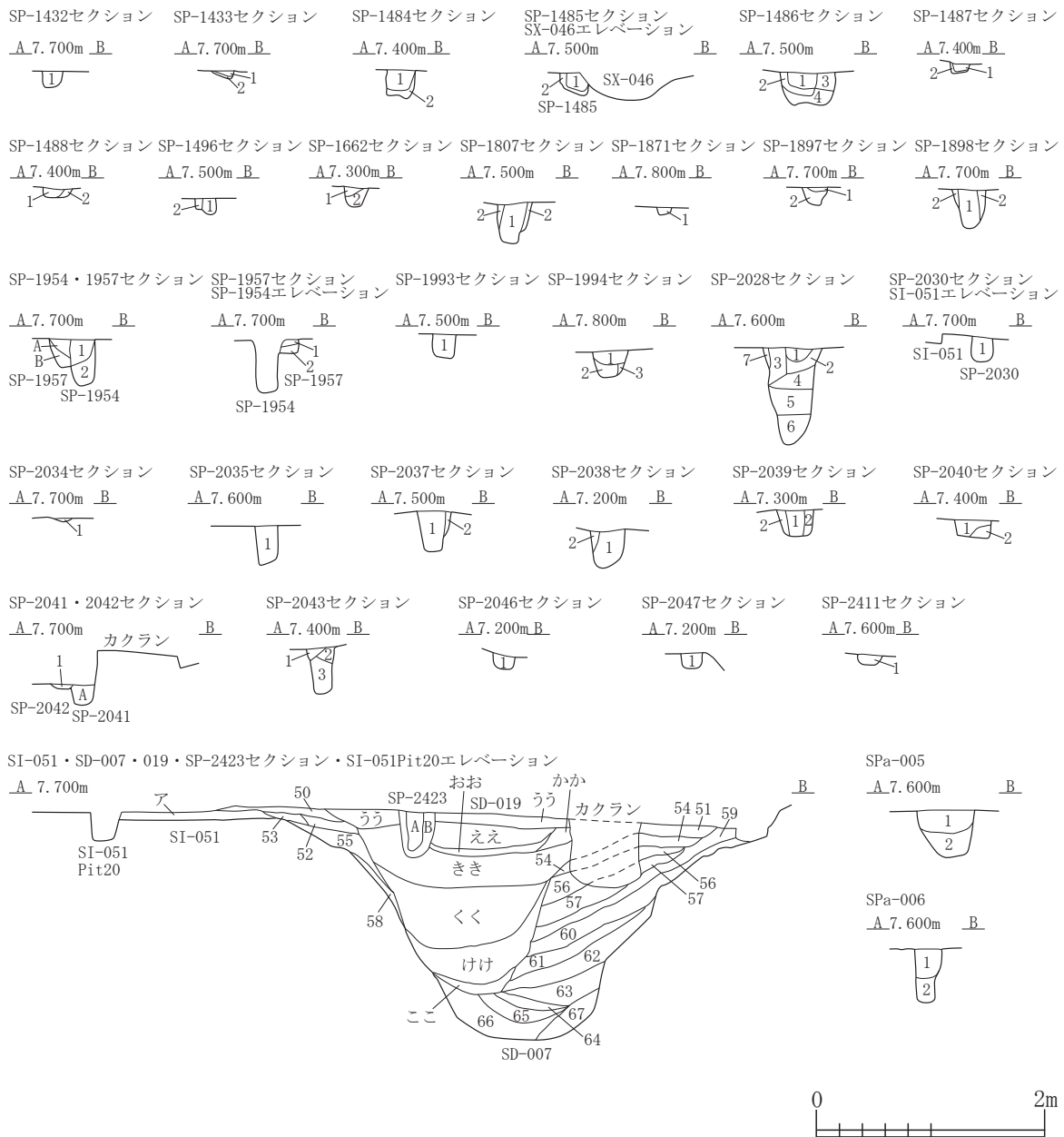
図 2-466 ピット -54

SP-1897	第1層 10YR3/1	黒褐色土	バミス粒(φ1-3mm)少量,炭化粒(φ1-2mm)微量,焼土粒(φ1-2mm)微量	SP-2411	第1層 10YR3/2	黒褐色土	バミス粒(φ1-9mm)少量,ローム粒(φ1-5mm)少量,炭化粒(φ1-3mm)少量,焼土粒(φ1-2mm)微量
	第2層 10YR3/2	黒褐色土	バミス粒(φ1-9mm)中量,P.B.(φ10-20mm)少量,炭化粒(φ1-2mm)微量,焼土粒(φ1-2mm)微量	SP-2423	第A層 10YR3/1	黒褐色土	バミス粒(φ1-5mm)少量,炭化粒(φ1-5mm)少量,焼土粒(φ1-3mm)微量
SP-1898	第1層 10YR2/2	黒褐色土	バミス粒(φ1-5mm)少量,炭化粒(φ1-3mm)少量,焼土粒(φ1-2mm)微量	第B層 10YR3/2	黒褐色土	バミス粒(φ1-9mm)少量,ローム粒(φ8mm)微量,炭化粒(φ1-3mm)少量,焼土粒(φ1-2mm)少量	
第2層 10YR3/2	黒褐色土	バミス粒(φ1-9mm)少量,炭化粒(φ1-3mm)微量	SI-051	第7層 10YR4/2	灰黄褐色土	バミス粒(φ1-9mm)少量,P.B.(φ10-40mm)少量,炭化粒(φ1-5mm)少量,焼土粒(φ1-9mm)少量	
SP-1954	第1層 10YR3/1	黒褐色土	バミス粒(φ1-9mm)少量,ローム粒(φ5mm)微量,炭化粒(φ1-5mm)少量,焼土粒(φ1-2mm)微量	SD-007	第50層 7.5YR3/2	黒褐色土	バミス粒(φ1-9mm)少量,炭化粒(φ1-9mm)少量,焼土粒(φ1-9mm)少量,焼土ブロック(φ10-40mm)中量
第2層 10YR3/2	黒褐色土	バミス粒(φ1-9mm)少量,P.B.(φ10-25mm)少量,炭化粒(φ1-5mm)少量,焼土粒(φ1mm)微量	第51層 10YR3/3	暗褐色土	バミス粒(φ1-9mm)少量,ローム粒(φ1-9mm)少量,L.B.(φ10-20mm)少量,炭化粒(φ1-9mm)少量,焼土粒(φ1-9mm)少量		
SP-1957	第A層 10YR3/3	暗褐色土	バミス粒(φ1-9mm)少量,炭化粒(φ1-3mm)微量,焼土粒(φ1mm)微量	第52層 10YR3/2	黒褐色土	バミス粒(φ1-9mm)少量,炭化粒(φ1-3mm)少量,焼土粒(φ1-3mm)少量	
第B層 10YR3/2	黒褐色土	バミス粒(φ1-3mm)微量,L.B.(φ20mm)中量,炭化粒(φ1-2mm)微量	第53層 10YR2/2	黒褐色土	バミス粒(φ1-5mm)少量,炭化粒(φ1-5mm)少量,焼土粒(φ1-2mm)微量		
第1層 10YR3/1	黒褐色土	バミス粒(φ1-9mm)少量,炭化粒(φ1-3mm)少量,焼土粒(φ1-2mm)微量	第54層 10YR4/3	にぶい黄褐色土	バミス粒(φ1-9mm)少量,P.B.(φ10-15mm)少量,L.B.(φ10-60mm)中量,炭化粒(φ1-9mm)少量,焼土粒(φ1-9mm)少量,焼土ブロック(φ10-15mm)少量		
第2層 10YR4/2	灰黄褐色土	バミス粒(φ1-9mm)中量,P.B.(φ10-13mm)少量,炭化粒(φ1-2mm)微量	第55層 10YR3/1	黒褐色土	バミス粒(φ1-9mm)少量,P.B.(φ10-20mm)少量,炭化粒(φ1-9mm)少量,焼土粒(φ1-9mm)少量		
SP-1993	第1層 10YR3/1	黒褐色土	バミス粒(φ1-2mm)微量,炭化粒(φ1-2mm)微量,焼土粒(φ1-5mm)少量	第56層 10YR3/1	黒褐色土	バミス粒(φ1-7mm)少量,P.B.(φ10-17mm)少量,L.B.(φ10-15mm)少量,炭化粒(φ1-5mm)少量,焼土粒(φ1-3mm)微量	
SP-1994	第1層 10YR3/2	黒褐色土	バミス粒(φ1-9mm)少量,P.B.(φ10-30mm)少量,炭化粒(φ1-5mm)少量,焼土粒(φ1-2mm)微量	第57層 10YR4/3	にぶい黄褐色土	バミス粒(φ1-9mm)多量,P.B.(φ10-30mm)中量,L.B.(φ10-50mm)中量,炭化粒(φ1-5mm)少量,焼土粒(φ1-3mm)少量	
第2層 10YR3/1	黒褐色土	バミス粒(φ1-7mm)少量,炭化粒(φ1-3mm)少量,焼土粒(φ1mm)極微量	第58層 10YR4/2	灰黄褐色土	バミス粒(φ1-9mm)少量,炭化粒(φ1-5mm)少量,焼土粒(φ1-2mm)微量		
第3層 10YR4/3	にぶい黄褐色土	バミス粒(φ1-9mm)中量,炭化粒(φ1mm)極微量	第59層 10YR2/2	黒褐色土	バミス粒(φ1-7mm)少量,炭化粒(φ1-5mm)少量,焼土粒(φ1-2mm)極微量		
SP-2028	第1層 10YR3/3	暗褐色土	バミス粒(φ1-5mm)少量,炭化粒(φ1-5mm)少量,焼土粒(φ1-3mm)少量	第60層 10YR3/3	暗褐色土	バミス粒(φ1-9mm)少量,P.B.(φ10-25mm)中量,炭化粒(φ1-9mm)少量	
第2層 10YR3/4	暗褐色土	バミス粒(φ1-9mm)少量,P.B.(φ10-12mm)少量,炭化粒(φ1-3mm)少量,焼土粒(φ1-2mm)微量	第61層 10YR3/1	黒褐色土	バミス粒(φ1-9mm)中量,P.B.(φ10-50mm)中量,炭化粒(φ1-5mm)少量		
第3層 10YR5/3	にぶい黄褐色土	バミス粒(φ1-5mm)中量,L.B.(φ10-15mm)少量,炭化粒(φ1-3mm)少量,焼土粒(φ1-2mm)微量	第62層 10YR3/2	黒褐色土	バミス粒(φ1-9mm)少量,P.B.(φ10-30mm)少量,炭化粒(φ1-3mm)少量		
第4層 10YR4/3	にぶい黄褐色土	バミス粒(φ1-9mm)中量,P.B.(φ10-12mm)少量,L.B.(φ10mm)微量,炭化粒(φ1-3mm)少量,焼土粒(φ1-2mm)微量	第63層 10YR3/3	暗褐色土	バミス粒(φ1-9mm)少量,炭化粒(φ1-3mm)微量		
第5層 10YR5/2	灰黄褐色土	バミス粒(φ1-9mm)中量,P.B.(φ10-20mm)少量,L.B.(φ10-20mm)中量,炭化粒(φ1-9mm)少量,焼土粒(φ1-2mm)微量	第64層 10YR2/1	黒色土	バミス粒(φ1-9mm)中量,ローム粒(φ1-5mm)少量,炭化粒(φ1-3mm)少量,焼土粒(φ1-2mm)微量		
第6層 10YR3/2	黒褐色土	バミス粒(φ1-9mm)少量,炭化粒(φ1-3mm)微量,焼土粒(φ1-2mm)微量	第65層 2.5Y3/2	黒褐色土	バミス粒(φ1-5mm)少量,ローム粒(φ1-9mm)少量,L.B.(φ10-50mm)少量,炭化粒(φ1-5mm)少量		
第7層 10YR4/2	灰黄褐色土	バミス粒(φ1-7mm)中量,炭化粒(φ1-5mm)少量,焼土粒(φ1-2mm)微量	第66層 10YR2/1	黒色土	バミス粒(φ1-9mm)少量,L.B.(φ10-20mm)少量,炭化粒(φ1-9mm)中量		
SP-2030	第1層 10YR2/2	黒褐色土	バミス粒(φ1-5mm)少量,炭化粒(φ1-5mm)少量,焼土粒(φ1-3mm)少量	第67層 10YR3/2	黒褐色土	バミス粒(φ1-9mm)少量,P.B.(φ12mm)微量,ローム粒(φ1-9mm)少量,炭化粒(φ1-9mm)少量,焼土粒(φ1-2mm)極微量	
SP-2034	第1層 10YR3/3	暗褐色土	バミス粒(φ1-5mm)少量,炭化粒(φ1-2mm)少量	SD-019	第5層 10YR3/2	黒褐色土	バミス粒(φ1-7mm)少量,ローム粒(φ5mm)少量,炭化粒(φ1-5mm)少量,焼土粒(φ1-5mm)少量
SP-2035	第1層 10YR3/2	黒褐色土	バミス粒(φ1-9mm)少量,P.B.(φ10-15mm)少量,炭化粒(φ1-3mm)少量,焼土粒(φ1-3mm)少量,10YR3/1黒褐色土中量	第ええ層 10YR3/3	暗褐色土	バミス粒(φ1-9mm)中量,P.B.(φ10-20mm)少量,ローム粒(φ1-9mm)少量,L.B.(φ20-25mm)少量,炭化粒(φ1-9mm)少量,焼土粒(φ1-5mm)少量	
SP-2037	第1層 10YR2/1	黒色土	バミス粒(φ1-2mm)微量,炭化粒(φ1-2mm)少量,焼土粒(φ1-3mm)少量	第おお層 10YR3/1	黒褐色土	バミス粒(φ1-9mm)少量,炭化粒(φ1-5mm)少量,焼土粒(φ1-3mm)微量	
第2層 10YR2/2	黒褐色土	バミス粒(φ1-3mm)少量,炭化粒(φ1-2mm)微量,焼土粒(φ1mm)極微量	第かか層 10YR3/2	黒褐色土	バミス粒(φ1-5mm)少量,ローム粒(φ3-9mm)少量,炭化粒(φ1-7mm)少量,焼土粒(φ1-2mm)微量		
SP-2038	第1層 10YR3/1	黒褐色土	バミス粒(φ5-9mm)微量,炭化物(φ10mm)微量	第きき層 10YR3/4	暗褐色土	バミス粒(φ1-9mm)中量,P.B.(φ10-50mm)少量,ローム粒(φ1-9mm)少量,L.B.(φ10-30mm)少量,炭化粒(φ1-9mm)少量,焼土粒(φ1-9mm)少量	
第2層 10YR3/3	暗褐色土	P.B.(φ10-15mm)中量	第くく層 10YR3/3	暗褐色土	バミス粒(φ1-9mm)多量,P.B.(φ10-50mm)少量,L.B.(φ10-70mm)中量,炭化粒(φ1-5mm)少量,焼土粒(φ1-9mm)少量		
SP-2039	第1層 10YR3/2	黒褐色土	バミス粒(φ1-9mm)中量,炭化粒(φ1-5mm)少量,焼土粒(φ1-2mm)極微量	第けけ層 10YR2/3	黒褐色土	バミス粒(φ1-9mm)多量,P.B.(φ10-25mm)少量,ローム粒(φ5-7mm)少量,L.B.(φ10-40mm)中量,炭化粒(φ1-9mm)少量,焼土粒(φ1-9mm)少量,焼土ブロック(φ10-15mm)少量	
第2層 10YR3/3	暗褐色土	バミス粒(φ1-5mm)少量,炭化粒(φ1-3mm)微量,焼土粒(φ1mm)極微量	第ここ層 10YR2/2	黒褐色土	バミス粒(φ1-9mm)中量,ローム粒(φ1-5mm)少量,炭化粒(φ1-3mm)微量		
SP-2040	第1層 10YR3/2	黒褐色土	バミス粒(φ1-9mm)少量,L.B.(φ13mm)微量,炭化粒(φ1-5mm)少量,焼土粒(φ1-2mm)微量	SPa-005	第1層 10YR3/1	黒褐色土	バミス粒(φ1-5mm)少量,炭化粒(φ1-5mm)少量,焼土粒(φ1-3mm)少量
第2層 10YR4/3	にぶい黄褐色土	バミス粒(φ1-9mm)中量,P.B.(φ10-12mm)中量,炭化粒(φ1-3mm)極微量	第2層 10YR2/2	黒褐色土	バミス粒(φ1-3mm)微量,炭化粒(φ1-3mm)微量,焼土粒(φ1mm)極微量		
SP-2041	第A層 10YR2/2	黒褐色土	バミス粒(φ1-7mm)少量,P.B.(φ15mm)少量,炭化粒(φ1-5mm)少量,焼土粒(φ1-5mm)少量	SPa-006	第1層 10YR2/1	黒色土	バミス粒(φ1-3mm)少量,炭化粒(φ1-3mm)少量,焼土粒(φ1-3mm)少量
SP-2042	第1層 10YR3/2	黒褐色土	バミス粒(φ1-3mm)少量,炭化粒(φ1-5mm)少量,焼土粒(φ1-3mm)少量	第2層 10YR2/2	黒褐色土	バミス粒(φ1-5mm)少量,炭化粒(φ1-3mm)少量,焼土粒(φ1-2mm)微量	
SP-2043	第1層 10YR2/3	黒褐色土	バミス粒(φ1-3mm)少量,炭化粒(φ1-2mm)微量,焼土粒(φ1-2mm)微量				
第2層 10YR4/2	灰黄褐色土	バミス粒(φ1-3mm)少量,P.B.(φ10-12mm)中量,炭化粒(φ1-5mm)少量					
第3層 10YR2/2	黒褐色土	バミス粒(φ1-5mm)少量,P.B.(φ10-15mm)少量,炭化粒(φ1-5mm)少量,焼土粒(φ1-2mm)微量					
SP-2046	第1層 10YR3/2	黒褐色土	バミス粒(φ1-5mm)少量,P.B.(φ10-12mm)少量,ローム粒(φ1-5mm)少量,L.B.(φ30mm)少量,炭化粒(φ1-3mm)少量,焼土粒(φ1-5mm)少量				
SP-2047	第1層 10YR3/1	黒褐色土	バミス粒(φ1-3mm)微量,ローム粒(φ5-8mm)少量,炭化粒(φ1-5mm)少量,焼土粒(φ3-5mm)少量				

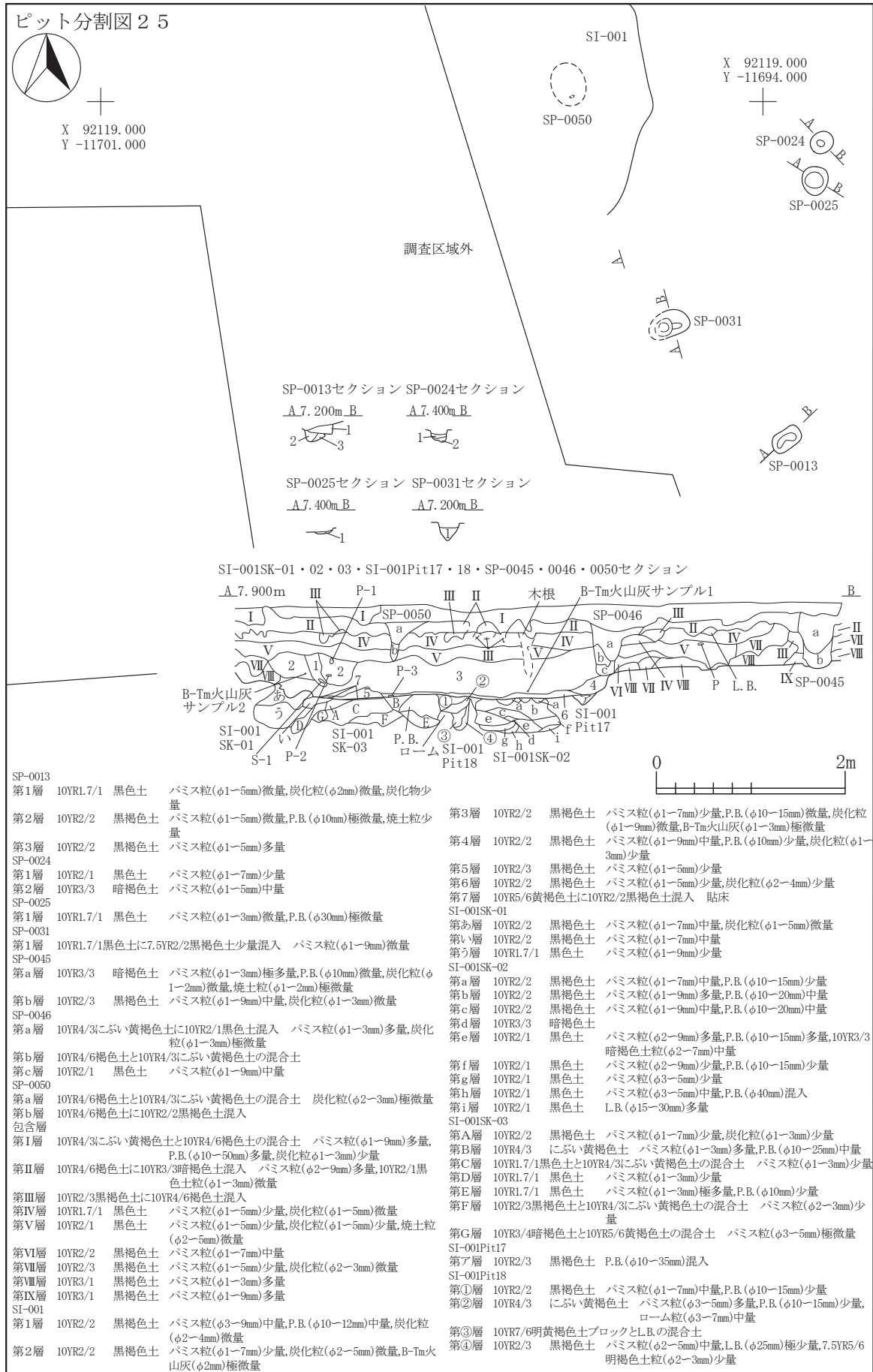

I-7
SP

図 2-467 ピット -55

ピット分割図 2 6

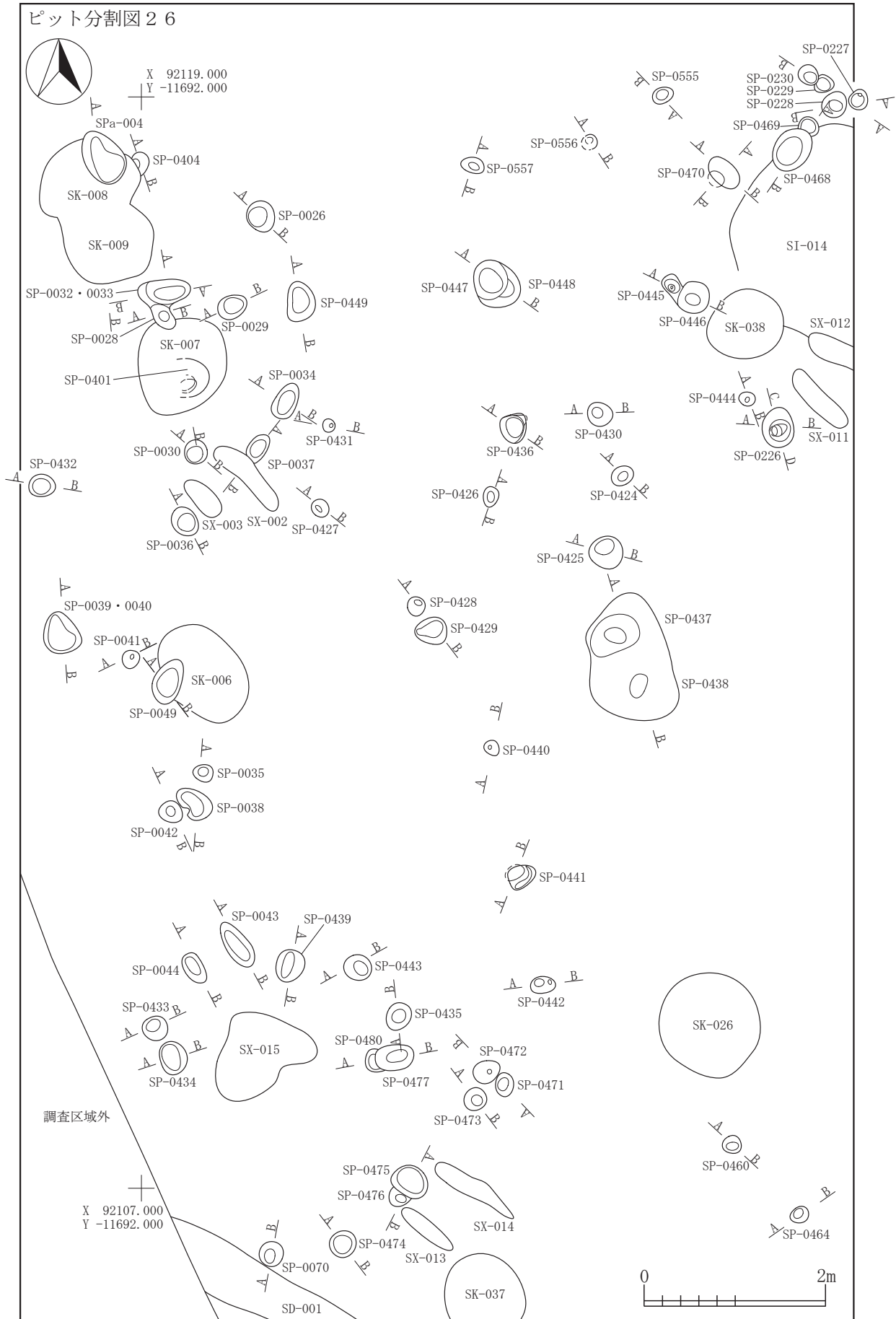

I-7
SP

図 2-468 ピット -56

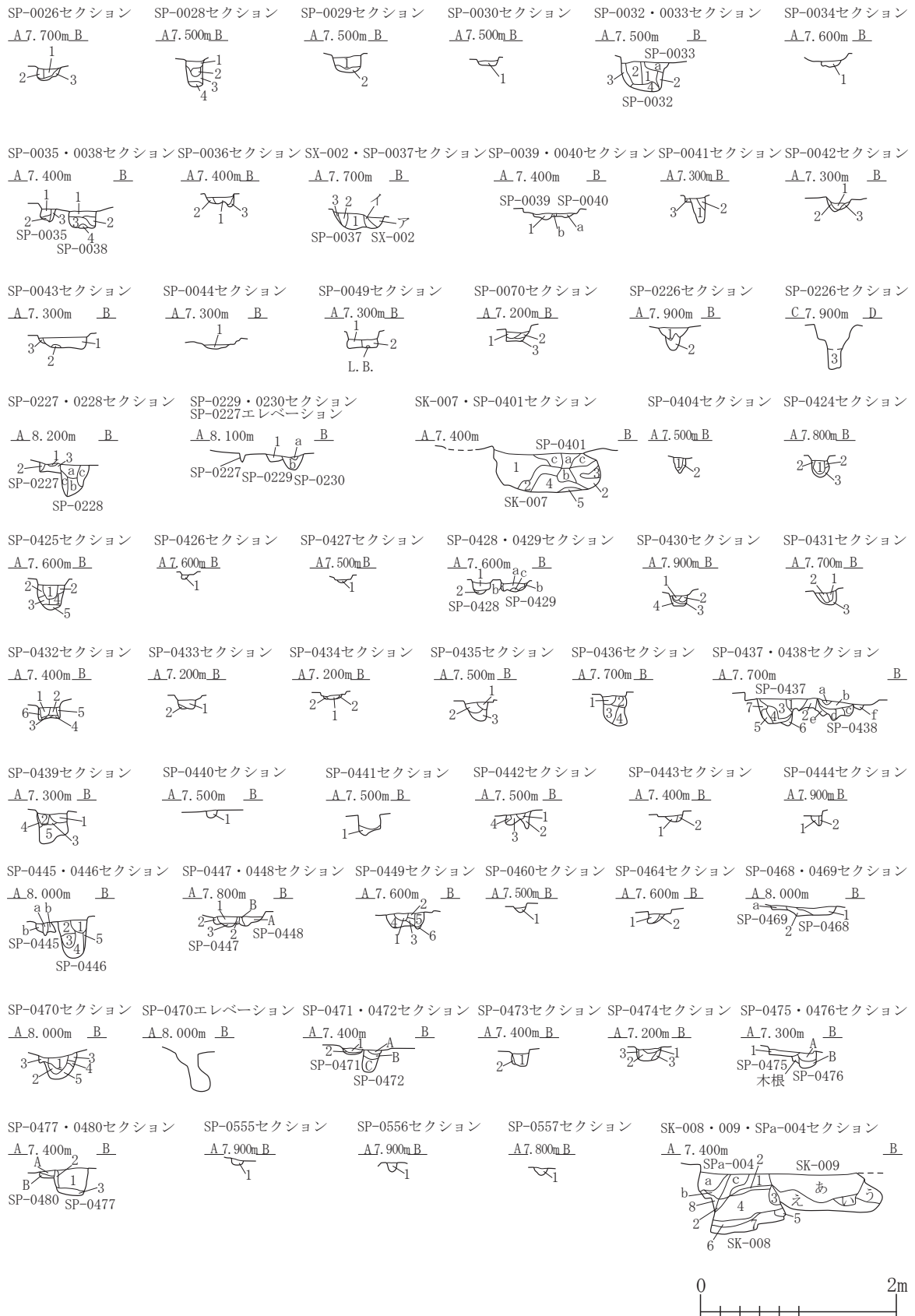

I-7
SP

図 2-469 ピット -57

SP-0026			
第1層	10YR2/2	黒褐色土	バミス粒(φ1-5mm)中量
第2層	10YR2/2	黒褐色土	バミス粒(φ1-2mm)少量
第3層	10YR4/4褐色土と10YR2/2黒褐色土の混合土		バミス粒(φ2-9mm)多量,P.B.(φ10-15mm)多量
SP-0028			
第1層	10YR2/2	黒褐色土	バミス粒(φ1-9mm)中量
第2層	10YR2/3	黒褐色土	バミス粒(φ3-9mm)多量,P.B.(φ10-15mm)多量
第3層	10YR2/3	黒褐色土	バミス粒(φ1-7mm)中量
第4層	10YR2/2	黒褐色土	バミス粒(φ1-2mm)少量
SP-0029			
第1層	10YR2/2	黒褐色土	バミス粒(φ1-5mm)多量,P.B.(φ10mm)少量
第2層	10YR2/2	黒褐色土	バミス粒(φ1-9mm)中量
SP-0030			
第1層	10YR2/2	黒褐色土	バミス粒(φ1-5mm)中量
SP-0032			
第1層	10YR3/3	暗褐色土	バミス粒(φ3-9mm)極多量,P.B.(φ10-15mm)極多量
第2層	10YR2/3	黒褐色土	バミス粒(φ1-7mm)多量
第3層	10YR2/3	黒褐色土	バミス粒(φ1-3mm)少量
第4層	10YR2/2	黒褐色土	バミス粒(φ1-3mm)少量
SP-0033			
第a層	10YR2/3	黒褐色土	バミス粒(φ1-5mm)中量,P.B.(φ10-15mm)微量
SP-0034			
第1層	10YR2/2	黒褐色土	バミス粒(φ1-5mm)中量
SP-0035			
第1層	10YR2/3	黒褐色土	バミス粒(φ1-3mm)少量,炭化粒(φ1-3mm)微量
第2層	10YR2/2	黒褐色土	バミス粒(φ1-5mm)中量
第3層	10YR2/3	黒褐色土	バミス粒(φ1-5mm)中量
SP-0038			
第1層	10YR2/2	黒褐色土	バミス粒(φ2-9mm)中量,炭化粒(φ2-5mm)少量
第2層	10YR2/2	黒褐色土	バミス粒(φ2-9mm)多量,P.B.(φ10-15mm)多量
第3層	10YR2/2	黒褐色土	バミス粒(φ2-9mm)中量
第4層	10YR4/4	褐色土	バミス粒(φ5-9mm)多量
SP-0036			
第1層	10YR2/3	黒褐色土	バミス粒(φ1-5mm)中量
第2層	10YR3/3	暗褐色土	バミス粒(φ1-5mm)少量
第3層	10YR4/3	にぶい黄褐色土	バミス粒(φ3-9mm)少量,P.B.(φ10-15mm)少量
SP-0037			
第1層	10YR2/3	黒褐色土	バミス粒(φ1-9mm)中量
第2層	10YR2/3	黒褐色土	バミス粒(φ1-5mm)少量
第3層	10YR3/3	暗褐色土	バミス粒(φ1-9mm)中量
SX-002			
第7層	10YR2/3	黒褐色土	バミス粒(φ1-5mm)少量
第4層	10YR2/3	黒褐色土	バミス粒(φ1-9mm)少量,P.B.(φ10-15mm)少量
SP-0039			
第1層	10YR2/2	黒褐色土	バミス粒(φ1-5mm)多量
SP-0040			
第a層	10YR2/2	黒褐色土	バミス粒(φ1-5mm)多量
第b層	10YR3/3	暗褐色土	バミス粒(φ1-5mm)多量
SP-0041			
第1層	10YR2/2	黒褐色土	バミス粒(φ1-3mm)少量
第2層	10YR2/2	黒褐色土	バミス粒(φ1-3mm)多量
第3層	10YR2/3	黒褐色土	P.B.(φ15-20mm)少量
SP-0042			
第1層	10YR2/2	黒褐色土	バミス粒(φ1-5mm)少量
第2層	10YR2/2	黒褐色土	バミス粒(φ1-9mm)多量
第3層	10YR3/4	暗褐色土	バミス粒(φ1-9mm)多量,P.B.(φ10-20mm)多量
SP-0043			
第1層	10YR2/2	黒褐色土	バミス粒(φ1-3mm)少量,P.B.(φ10-15mm)微量,炭化粒(φ1-3mm)中量
第2層	10YR3/3	暗褐色土	バミス粒(φ1-3mm)多量
第3層	10YR3/4	暗褐色土	バミス粒(φ5-9mm)多量,P.B.(φ10-12mm)多量
SP-0044			
第1層	10YR2/2	黒褐色土	バミス粒(φ1-3mm)少量
SP-0049			
第1層	10YR2/2	黒褐色土	バミス粒(φ1-5mm)少量
第2層	10YR2/3	黒褐色土	バミス粒(φ1-3mm)中量
SP-0070			
第1層	10YR2/2	黒褐色土	バミス粒(φ1-3mm)少量
第2層	10YR2/3	黒褐色土	バミス粒(φ1-5mm)少量
第3層	10YR2/3	黒褐色土	バミス粒(φ1-3mm)少量,ローム粒(φ1-2mm)少量,L.B.(φ30mm)混入
SP-0226			
第1層	10YR2/2	黒褐色土	バミス粒(φ1-5mm)少量,ローム粒(φ1-9mm)少量,炭化粒(φ1-3mm)極微量
第2層	10YR4/4	褐色土	バミス粒(φ1-9mm)少量,L.B.(φ15-40mm)多量
第3層	10YR2/2黒褐色土と10YR4/6褐色土の混合土		バミス粒(φ1-9mm)中量
SP-0227			
第1層	10YR2/2	黒褐色土	バミス粒(φ1-3mm)微量
第2層	10YR2/2	黒褐色土	バミス粒(φ1-5mm)少量,炭化粒(φ1-2mm)極微量
第3層	10YR4/3	にぶい黄褐色土	バミス粒(φ1-9mm)中量,ローム粒(φ1-5mm)少量
SP-0228			
第a層	10YR2/2	黒褐色土	バミス粒(φ1-5mm)少量,炭化粒(φ1-2mm)極微量
第b層	10YR2/2	黒褐色土	バミス粒(φ1-3mm)微量,炭化粒(φ1-9mm)少量
第c層	10YR2/2	黒褐色土	バミス粒(φ1-9mm)中量,ローム粒(φ5-9mm)少量,炭化粒(φ1-3mm)極微量
SP-0229			
第1層	10YR3/2	黒褐色土	バミス粒(φ1-9mm)中量,炭化粒(φ1-2mm)極微量
SP-0230			
第a層	10YR2/1	黒色土	バミス粒(φ1-3mm)微量
第b層	10YR3/2	黒褐色土	バミス粒(φ1-5mm)微量,ローム粒(φ5-9mm)少量,炭化粒(φ1-2mm)極微量
SP-0401			
第a層	10YR2/2黒褐色土と7.5YR2/3極暗褐色土の混合土		バミス粒(φ1-7mm)少量,ローム粒(φ1-3mm)微量,L.B.(φ10-40mm)微量
第b層	10YR2/1	黒色土	バミス粒(φ1-3mm)少量,ローム粒(φ5-7mm)極微量
第c層	10YR2/2黒褐色土と7.5YR2/3極暗褐色土の混合土		バミス粒(φ1-9mm)少量,ローム粒(φ1-9mm)多量,炭化粒微量

SK-007			
第1層	10YR2/2	黒褐色土	バミス粒(φ1-9mm)中量,P.B.(φ10-20mm)少量,ローム粒(φ1-9mm)中量,L.B.(φ10-40mm)少量,炭化粒微量,5YR3/6暗赤褐色土少量
第2層	10YR2/2黒褐色土と5YR3/6暗赤褐色土の混合土		バミス粒(φ1-9mm)少量,ローム粒(φ1-9mm)微量
第3層	10YR2/2	黒褐色土	P.B.(φ40mm)少量,L.B.(φ70mm)極微量
第4層	10YR2/1	黒色土	バミス粒(φ1-9mm)少量,P.B.(φ10-15mm)少量,ローム粒(φ1-9mm)少量,L.B.(φ10-50mm)少量
第5層	7.5YR5/6明褐色土(ローム質)に10YR2/1黒色土微量混入		
SP-0404			
第1層	10YR2/3	黒褐色土	バミス粒(φ1-5mm)中量
第2層	10YR2/2	黒褐色土	バミス粒(φ1-7mm)多量
SP-0424			
第1層	10YR2/2	黒褐色土	バミス粒(φ1-2mm)微量,焼土粒(φ1-2mm)極微量
第2層	10YR2/3	黒褐色土	バミス粒(φ1-3mm)中量,焼土粒(φ1-2mm)極微量
第3層	10YR4/6褐色土に10YR2/2黒褐色土少量混入		
SP-0425			
第1層	10YR2/2	黒褐色土	バミス粒(φ1-2mm)微量,焼土粒(φ1-2mm)極微量
第2層	10YR2/3	黒褐色土	バミス粒(φ1-5mm)少量,炭化粒(φ2-3mm)少量,焼土粒(φ1-2mm)極微量
第3層	10YR2/2	黒褐色土	P.B.(φ15mm)極微量
第4層	7.5YR2/3	極暗褐色土	バミス粒(φ1-3mm)少量
第5層	10YR2/1	黒色土	バミス粒(φ1-2mm)微量
SP-0426			
第1層	10YR2/1	黒色土	バミス粒(φ1-3mm)少量,炭化粒微量
SP-0427			
第1層	10YR2/3	黒褐色土	バミス粒(φ1-5mm)少量
SP-0428			
第1層	10YR2/2	黒褐色土	バミス粒(φ1-5mm)少量,炭化粒(φ2mm)少量
第2層	10YR2/2黒褐色土と10YR5/6黄褐色土の混合土		
SP-0429			
第a層	10YR2/3	黒褐色土	バミス粒(φ1-5mm)少量,炭化粒(φ1-5mm)少量
第b層	10YR3/4	暗褐色土	バミス粒(φ1-2mm)微量
第c層	10YR5/6	黄褐色土	
SP-0430			
第1層	10YR2/2	黒褐色土	バミス粒(φ1-3mm)少量,ローム粒(φ1-2mm)微量,炭化粒少量
第2層	10YR2/3	黒褐色土	バミス粒(φ1-2mm)少量,ローム粒(φ1-2mm)少量,炭化粒少量
第3層	10YR2/2	黒褐色土	バミス粒(φ1-2mm)微量,ローム粒(φ1-9mm)微量
第4層	10YR4/6褐色土に10YR2/2黒褐色土少量混入		
SP-0431			
第1層	10YR1.7/1	黒色土	バミス粒(φ3mm)極微量
第2層	10YR6/6	明黄褐色土	バミス層
第3層	10YR5/6	黄褐色土	
SP-0432			
第1層	10YR2/2	黒褐色土	バミス粒(φ1-7mm)少量,炭化粒(φ2mm)少量
第2層	10YR2/2	黒褐色土	バミス粒(φ1-9mm)中量,炭化粒(φ2mm)少量
第3層	10YR2/1	黒色土	
第4層	10YR6/6明黄褐色土に10YR2/1黒色土少量混入		
第5層	10YR2/2	黒褐色土	バミス粒(φ1-2mm)微量
第6層	10YR4/4	褐色土	
SP-0433			
第1層	10YR1.7/1	黒色土	バミス粒(φ1-3mm)少量,P.B.(φ10mm)極微量
第2層	10YR4/2灰黄褐色土に10YR1.7/1黒色土少量混入		
SP-0434			
第1層	10YR1.7/1	黒色土	バミス粒(φ1-2mm)微量
第2層	10YR3/2	黒褐色土	バミス粒(φ1-2mm)微量
SP-0435			
第1層	10YR2/2	黒褐色土	バミス粒(φ1-5mm)微量,炭化粒(φ2mm)少量
第2層	10YR2/1	黒色土	バミス粒(φ1-5mm)微量,炭化粒(φ2mm)少量
第3層	10YR2/1	黒色土	バミス粒(φ1-5mm)少量,炭化粒(φ2mm)少量
SP-0436			
第1層	10YR2/3	黒褐色土	バミス粒(φ1-3mm)少量,ローム粒(φ3-5mm)微量,炭化粒(φ2mm)少量
第2層	10YR3/3暗褐色土と7.5YR4/6褐色土の混合土		
第3層	10YR2/2	黒褐色土	バミス粒(φ1-2mm)少量
第4層	10YR3/4暗褐色土と7.5YR4/6褐色土の混合土		
SP-0437			
第1層	10YR2/2黒褐色土と10YR2/1黒色土の混合土		バミス粒(φ1-2mm)微量,炭化粒微量,焼土粒(φ1-2mm)微量,5Y4/2灰オリブ色土粒(φ2-3mm)極微量
第2層	10YR3/2	黒褐色土	バミス粒(φ1-2mm)微量,焼土粒(φ1-2mm)微量,炭化粒微量
第3層	10YR1.7/1	黒色土	バミス粒(φ1-2mm)極微量
第4層	10YR1.7/1	黒色土	バミス粒(φ1mm)極微量
第5層	10YR2/2	黒褐色土	バミス粒(φ1mm)少量
第6層	10YR3/2	黒褐色土	バミス粒(φ1-2mm)微量
第7層	10YR4/6褐色土に10YR1.7/1黒色土少量混入		
SP-0438			
第a層	10YR1.7/1	黒色土	バミス粒(φ1-3mm)極微量
第b層	10YR2/2	黒褐色土	バミス粒(φ1-2mm)少量,炭化粒(φ1-2mm)微量,炭化物少量
第c層	10YR3/4暗褐色土と10YR4/6褐色土の混合土		バミス粒(φ1-3mm)微量
第d層	10YR3/2	黒褐色土	バミス粒(φ1-3mm)中量,炭化粒微量,焼土粒(φ2-3mm)少量
第e層	10YR2/3	黒褐色土	バミス粒(φ1-2mm)微量,炭化粒(φ3mm)極微量
第f層	10YR2/3	黒褐色土	バミス粒(φ1-2mm)中量
SP-0439			
第1層	10YR2/3	黒褐色土	バミス粒(φ1-9mm)中量,炭化粒(φ2mm)少量
第2層	10YR3/3	暗褐色土	バミス粒(φ1-3mm)少量,炭化粒(φ2mm)少量
第3層	10YR2/2	黒褐色土	バミス粒(φ1-2mm)少量,炭化粒(φ2mm)少量
第4層	10YR2/2	黒褐色土	バミス粒(φ1-9mm)中量
第5層	10YR2/2	黒褐色土	バミス粒(φ1-7mm)微量
SP-0440			
第1層	10YR5/3	にぶい黄褐色土	P.B.(φ20-30mm)多量,10YR2/2黒褐色土少量
SP-0441			
第1層	10YR3/2	黒褐色土	バミス粒(φ1-2mm)微量

SP-0442				SK-008			
第1層	10YR2/2	黒褐色土	バミス粒(φ1-2mm)極微量,炭化粒(φ2mm)少量	第1層	10YR2/2	黒褐色土	バミス粒(φ1-3mm)中量,P.B.(φ10-20mm)少量,炭化粒(φ1-3mm)少量
第2層	10YR4/3	にぶい黄褐色土	バミス粒(φ1-3mm)微量,炭化粒(φ2-3mm)少量	第2層	10YR2/3	黒褐色土	バミス粒(φ2-9mm)多量,P.B.(φ10-20mm)多量
第3層	10YR3/3	暗褐色土	に10YR2/2黒褐色土少量混入	第3層	10YR2/3	黒褐色土	バミス粒(φ1-7mm)多量,P.B.(φ10-12mm)少量
第4層	10YR4/4	褐色土		第4層	10YR2/3	黒褐色土	バミス粒(φ2-9mm)少量,P.B.(φ10-20mm)少量
SP-0443				第5層	10YR3/3	暗褐色土	バミス粒(φ1-9mm)多量,P.B.(φ10mm)多量
第1層	10YR2/1	黒色土	バミス粒(φ1-7mm)中量,炭化粒(φ2-5mm)少量	第6層	10YR2/2	黒褐色土	バミス粒(φ1-5mm)少量
第2層	10YR2/1	黒色土	バミス粒(φ1-5mm)極微量	第7層	10YR2/3	黒褐色土	バミス粒(φ1-9mm)多量,P.B.(φ20-40mm)少量
SP-0444				第8層	10YR2/2	黒褐色土	バミス粒(φ1-5mm)混入
第1層	10YR2/2	黒褐色土	バミス粒(φ1-2mm)極微量	SK-009			
第2層	10YR3/3	暗褐色土		第あ層	10YR2/2	黒褐色土	バミス粒(φ1-7mm)極多量,炭化粒(φ2-5mm)少量,焼土粒(φ3-5mm)極少量
SP-0445				第い層	10YR2/2	黒褐色土	バミス粒(φ1-9mm)中量,P.B.(φ10-15mm)中量
第a層	10YR2/3	黒褐色土	バミス粒(φ1mm)微量	第う層	10YR2/2	黒褐色土	バミス粒(φ1-5mm)少量,P.B.(φ40mm)微量
第b層	10YR3/4	暗褐色土	バミス粒(φ1mm)微量	第え層	10YR2/2	黒褐色土	バミス粒(φ2-9mm)多量,P.B.(φ10-30mm)多量,炭化粒(φ1-3mm)少量
SP-0446							
第1層	10YR2/2	黒褐色土	バミス粒(φ1-2mm)微量				
第2層	10YR2/2	黒褐色土	バミス粒(φ1-5mm)中量				
第3層	10YR2/2	黒褐色土	バミス粒(φ1-7mm)少量				
第4層	10YR2/2	黒褐色土	バミス粒(φ1-2mm)少量,P.B.(φ10mm)少量				
第5層	10YR2/2	黒褐色土と10YR5/6黄褐色土の混合土					
SP-0447							
第1層	10YR2/1	黒色土	バミス粒(φ1-5mm)少量,焼土粒(φ1-2mm)極微量				
第2層	10YR2/1	黒色土	バミス粒(φ1-5mm)中量				
第3層	10YR2/3	黒褐色土	バミス粒(φ1-7mm)多量,焼土粒(φ2mm)極微量				
SP-0448							
第A層	10YR2/1	黒色土	バミス粒(φ1-2mm)微量				
第B層	10YR2/3	黒褐色土	バミス粒(φ1-3mm)少量				
SP-0449							
第1層	10YR2/2	黒褐色土	バミス粒(φ1mm)少量,炭化粒微量				
第2層	10YR2/2	黒褐色土	P.B.(φ10mm)極微量				
第3層	10YR2/3	黒褐色土	バミス粒(φ1-2mm)少量				
第4層	10YR2/2	黒褐色土	バミス粒(φ1-3mm)少量				
第5層	10YR2/3	黒褐色土	バミス粒(φ1-3mm)微量,P.B.(φ10mm)極微量,炭化粒(φ2-3mm)微量				
第6層	10YR3/4	暗褐色土	バミス粒(φ1mm)微量				
SP-0460							
第1層	10YR2/2	黒褐色土	バミス粒(φ1-9mm)少量,ローム粒(φ1-3mm)微量,炭化粒(φ1-5mm)少量				
SP-0464							
第1層	10YR3/2	黒褐色土	バミス粒(φ1-6mm)微量,P.B.(φ30mm大)混入,炭化粒(φ1-3mm)微量				
第2層	10YR4/3	にぶい黄褐色土	バミス粒(φ1-3mm)少量,P.B.(φ10-50mm)少量				
SP-0468							
第1層	10YR3/2	黒褐色土	バミス粒(φ1-3mm)少量,炭化粒(φ1-7mm)微量				
第2層	10YR3/3	暗褐色土	バミス粒(φ1-9mm)少量,P.B.(φ10-20mm)少量				
SP-0469							
第a層	10YR3/3	暗褐色土	バミス粒(φ1-3mm)少量				
SP-0470							
第1層	10YR2/2	黒褐色土	バミス粒(φ1-9mm)少量,焼土粒(φ1-2mm)微量				
第2層	10YR2/2	黒褐色土	バミス粒(φ1-9mm)少量,P.B.(φ10-30mm)少量				
第3層	10YR3/3	暗褐色土	バミス粒(φ1-5mm)少量				
第4層	10YR2/2	黒褐色土	バミス粒(φ1-9mm)少量				
第5層	10YR4/6	褐色土	10YR3/2黒褐色土少量				
SP-0471							
第1層	10YR2/2	黒褐色土	バミス粒(φ1-5mm)少量,炭化粒(φ1-3mm)少量				
第2層	10YR5/4	にぶい黄褐色土	バミス粒(φ1-3mm)少量,炭化粒(φ1-2mm)微量				
SP-0472							
第A層	10YR2/3	黒褐色土	バミス粒(φ1-5mm)中量,炭化粒(φ1-3mm)少量				
第B層	10YR3/2	黒褐色土	バミス粒(φ1-3mm)少量,炭化粒(φ1-2mm)少量				
第C層	10YR3/3	暗褐色土	バミス粒(φ1-9mm)中量,ローム粒(φ1-5mm)少量,炭化粒(φ1-9mm)少量				
SP-0473							
第1層	10YR2/2	黒褐色土	バミス粒(φ1-9mm)少量,ローム粒(φ1-9mm)少量,炭化粒(φ1-3mm)少量				
第2層	10YR5/6	黄褐色土	バミス粒(φ1-9mm)少量,炭化粒(φ1-2mm)微量				
SP-0474							
第1層	10YR2/2	黒褐色土	バミス粒(φ1-3mm)少量,ローム粒(φ1-2mm)微量,炭化粒(φ1-3mm)少量				
第2層	10YR4/3	にぶい黄褐色土	バミス粒(φ1-5mm)少量,炭化粒(φ1-2mm)微量				
第3層	10YR5/3	にぶい黄褐色土	バミス粒(φ1-7mm)少量,炭化粒(φ1-2mm)極微量				
SP-0475							
第1層	10YR2/3	黒褐色土	バミス粒(φ1-9mm)少量,ローム粒(φ1-3mm)微量,炭化粒(φ1-5mm)少量				
SP-0476							
第A層	10YR2/2	黒褐色土	バミス粒(φ1-3mm)少量,炭化粒(φ1-2mm)微量				
第B層	10YR3/1	黒褐色土	バミス粒(φ1-5mm)微量,炭化粒(φ1-3mm)微量				
SP-0477							
第1層	10YR2/3	黒褐色土	バミス粒(φ1-9mm)少量,炭化粒(φ1-3mm)少量,焼土粒(φ1-2mm)微量				
第2層	10YR3/3	暗褐色土	バミス粒(φ1-9mm)少量,炭化粒(φ1-2mm)微量				
第3層	10YR3/4	暗褐色土	バミス粒(φ1-9mm)中量,P.B.(φ10-30mm)少量,炭化粒(φ1-2mm)微量				
SP-0480							
第A層	10YR3/2	黒褐色土	バミス粒(φ1-3mm)少量,P.B.(φ10-30mm)中量,炭化粒(φ1-2mm)微量				
第B層	10YR3/3	暗褐色土	バミス粒(φ1-9mm)少量,炭化粒(φ1-2mm)微量				
SP-0555							
第1層	10YR2/3	黒褐色土	バミス粒(φ1-3mm)微量,P.B.(φ40mm)極微量				
SP-0556							
第1層	10YR2/3	黒褐色土	バミス粒(φ1-3mm)微量,P.B.(φ10mm)少量				
SP-0557							
第1層	10YR2/3	黒褐色土	バミス粒(φ1-3mm)微量,P.B.(φ10mm)微量				
SPa-004							
第a層	10YR2/2	黒褐色土	バミス粒(φ1-9mm)中量,P.B.(φ10-30mm)中量,炭化粒(φ1-3mm)少量				
第b層	10YR2/2	黒褐色土	バミス粒(φ1-9mm)多量,P.B.(φ10-15mm)少量				
第c層	10YR2/2	黒褐色土	バミス粒(φ1-3mm)少量,炭化粒(φ1-7mm)少量				

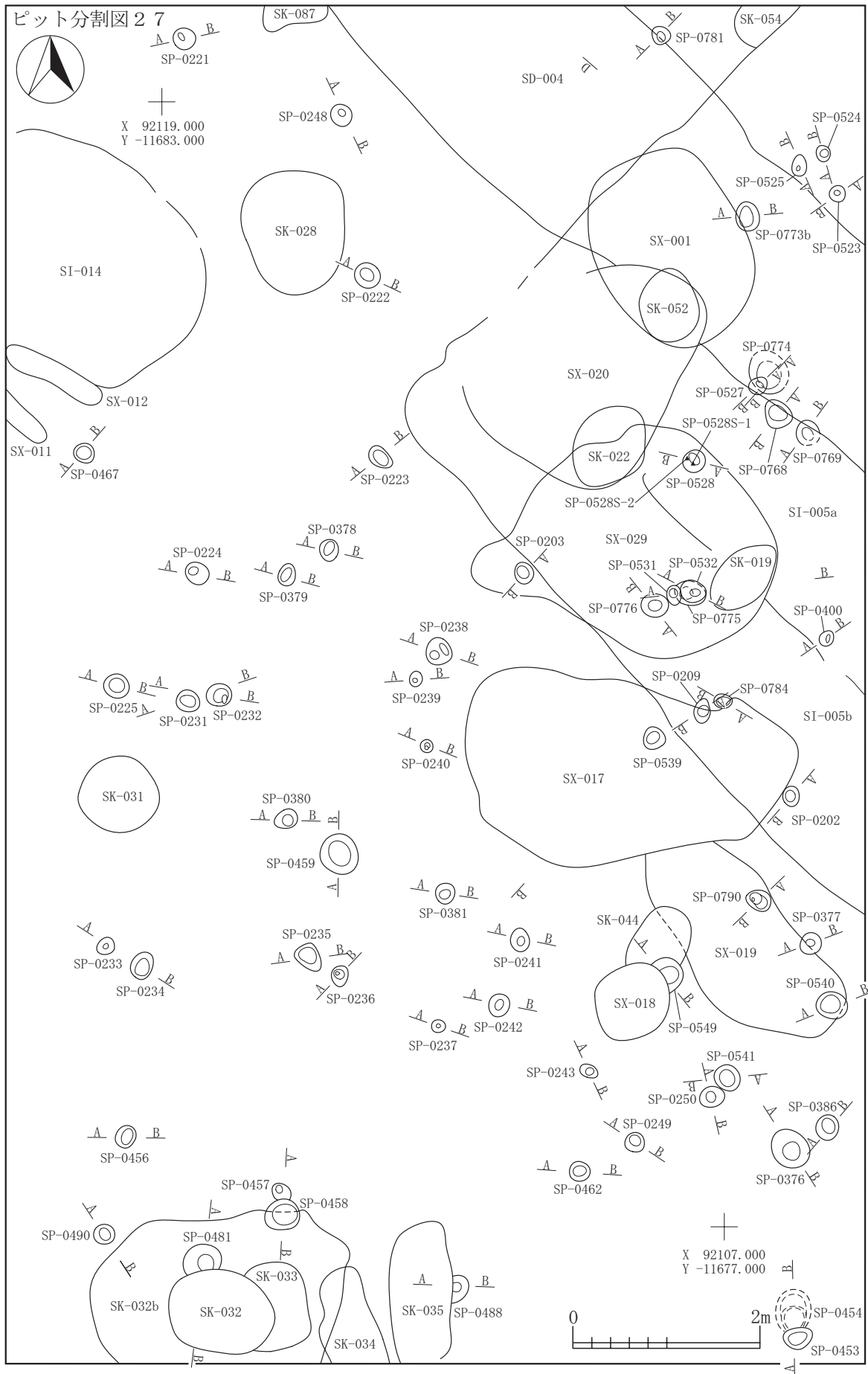

I-7
SP

図 2-470 ピット -58

第m層	10YR3/3	暗褐色土	バミス粒(φ1-9mm)少量,ローム粒(φ1-9mm)中量,L.B.(φ10-30mm)少量,炭化粒(φ1-3mm)微量,焼土粒(φ1-5mm)極微量,粘土粒(φ5-9mm)微量	SP-0523	(φ1-3mm)微量
第n層	10YR3/2	黒褐色土	バミス粒(φ1-5mm)微量,ローム粒(φ1-9mm)少量,L.B.(φ10-25mm)微量,炭化粒(φ1-5mm)微量,焼土粒(φ1-3mm)極微量,粘土粒(φ3-6mm)極微量	第1層 10YR2/2	黒褐色土 バミス粒(φ1-5mm)微量,炭化粒(φ1-3mm)極微量,焼土粒(φ1-5mm)極微量
第o層	10YR3/2	黒褐色土	バミス粒(φ1-9mm)少量,ローム粒(φ1-9mm)微量,炭化粒(φ1-3mm)極微量,焼土粒(φ1-5mm)極微量	SP-0524 第1層 10YR2/2	黒褐色土 バミス粒(φ1-5mm)極微量,炭化粒(φ1-2mm)極微量
第p層	10YR2/2	黒褐色土	バミス粒(φ1-9mm)少量,P.B.(φ10-25mm)少量,ローム粒(φ1-9mm)中量,炭化粒(φ1-9mm)少量	SP-0525 第1層 10YR2/2	黒褐色土 バミス粒(φ1-5mm)少量,炭化粒(φ1-3mm)極微量
第q層	10YR4/3	にぶい黄褐色土	バミス粒(φ1-9mm)少量,P.B.(φ10-60mm)多量,ローム粒(φ1-9mm)少量	SP-0527 第1層 10YR2/2	黒褐色土 バミス粒(φ1-3mm)極微量,炭化粒(φ1-2mm)極微量
第r層	10YR2/2	黒褐色土	バミス粒(φ1-9mm)少量,ローム粒(φ1-9mm)少量,炭化粒(φ1-3mm)微量	SP-0528 第1層 10YR2/2	黒褐色土 バミス粒(φ1-5mm)微量,ローム粒(φ1-9mm)少量,炭化粒(φ1-2mm)極微量
第v層	10YR2/2	黒褐色土	バミス粒(φ1-9mm)少量,ローム粒(φ1-6mm)少量,炭化粒(φ1-3mm)微量,焼土粒(φ1-2mm)極微量	第2層 10YR3/2	黒褐色土 バミス粒(φ1-3mm)微量
第w層	10YR3/2	黒褐色土	バミス粒(φ1-9mm)少量,ローム粒(φ1-5mm)微量,炭化粒(φ1-2mm)極微量,焼土粒(φ1-5mm)極微量	SP-0531 第1層 10YR3/2	黒褐色土 バミス粒(φ1-5mm)微量,炭化粒(φ1-2mm)極微量
第x層	10YR3/3	暗褐色土	バミス粒(φ1-9mm)少量,ローム粒(φ5-9mm)中量,L.B.(φ10-40mm)中量,炭化粒(φ1-5mm)微量,焼土粒(φ1-9mm)少量,焼土ブロック(φ10-15mm)少量	SP-0532 第1層 10YR3/2	黒褐色土 バミス粒(φ1-5mm)微量,炭化粒(φ1-2mm)極微量
第y層	10YR4/2	灰黄褐色土	バミス粒(φ1-9mm)中量,P.B.(φ10-30mm)中量,L.B.(φ10-30mm)中量,炭化粒(φ1-9mm)微量,焼土粒(φ1-5mm)少量,貼床	第1層 10YR3/2	黒褐色土 バミス粒(φ1-5mm)微量,炭化粒(φ1-2mm)極微量
第z層	10YR4/3	にぶい黄褐色土	バミス粒(φ1-9mm)中量,ローム粒(φ1-9mm)少量,炭化粒(φ1-5mm)微量	SP-0540 第1層 10YR3/2	黒褐色土 バミス粒(φ1-5mm)微量,炭化粒(φ1-2mm)極微量
第f層	10YR4/2	灰黄褐色土	バミス粒(φ1-9mm)少量,ローム粒(φ1-9mm)少量,L.B.(φ10-20mm)少量,炭化粒(φ1-3mm)極微量	第2層 10YR3/2	黒褐色土 バミス粒(φ1-5mm)微量,炭化粒(φ1-2mm)極微量
第g層	10YR3/2	黒褐色土	バミス粒(φ1-9mm)少量,P.B.(φ10-30mm)少量,ローム粒(φ1-9mm)少量	SP-0541 第1層 10YR3/2	黒褐色土 バミス粒(φ1-3mm)微量
第i層	10YR4/3	にぶい黄褐色土	P.B.(φ10-50mm)多量	SP-0549 第1層 10YR4/3	にぶい黄褐色土 バミス粒(φ1-5mm)微量,ローム粒(φ1-9mm)少量,炭化粒(φ1-5mm)微量,焼土粒(φ1-9mm)微量
第j層	10YR3/2	黒褐色土	バミス粒(φ1-9mm)少量,P.B.(φ10-30mm)少量,ローム粒(φ1-9mm)微量,L.B.(φ10-25mm)微量,炭化粒(φ1-3mm)極微量	第2層 10YR4/3	にぶい黄褐色土 バミス粒(φ1-5mm)少量,炭化粒(φ1-2mm)微量
第k層	10YR3/3	暗褐色土	バミス粒(φ1-9mm)少量,P.B.(φ10-30mm)少量,ローム粒(φ1-9mm)微量,L.B.(φ10-40mm)中量	第3層 10YR3/2	黒褐色土 バミス粒(φ1-3mm)少量,ローム粒(φ1-3mm)微量,炭化粒(φ1-5mm)少量,焼土粒(φ1-5mm)微量
第l層	10YR4/4	褐色土	バミス粒(φ1-9mm)少量,P.B.(φ10-60mm)多量,L.B.(φ10-80mm)多量,炭化粒(φ1-3mm)極微量	SP-0768 第1層 10YR3/3	暗褐色土 バミス粒(φ1-9mm)微量,P.B.(φ10-60mm)中量,炭化粒(φ1-2mm)極微量
第1層	10YR2/2	黒褐色土	バミス粒(φ1-9mm)少量,P.B.(φ10-80mm)多量,L.B.(φ10-30mm)微量	SP-0769 第1層 10YR3/3	暗褐色土 バミス粒(φ1-9mm)少量,P.B.(φ10-30mm)少量,ローム粒(φ1-5mm)微量,炭化粒(φ1-2mm)極微量
SI-005b				SP-0773b 第1層 10YR3/3	暗褐色土 バミス粒(φ1-9mm)微量,ローム粒(φ1-5mm)微量,焼土粒(φ1-3mm)極微量
第s層	10YR2/2	黒褐色土	バミス粒(φ1-9mm)少量,ローム粒(φ1-9mm)少量,L.B.(φ10-30mm)微量,炭化粒(φ1-3mm)微量,壁溝	SP-0774 第1層 10YR3/2	黒褐色土 バミス粒(φ1-9mm)微量,炭化粒(φ1-2mm)極微量
第t層	10YR5/6	黄褐色土	P.B.(φ10-50mm)多量,L.B.(φ10-30mm)少量,壁溝	SP-0775 第1層 10YR6/6	明黄褐色土 バミス粒(φ1-9mm)少量,ローム粒(φ1-9mm)中量,L.B.(φ10-40mm)多量
第u層	10YR6/6	明黄褐色土	バミス粒(φ5-9mm)少量,L.B.(φ10-30mm)少量,壁溝	SP-0776 第1層 10YR4/3	にぶい黄褐色土 バミス粒(φ1-9mm)少量,P.B.(φ10-30mm)少量,ローム粒(φ1-9mm)中量,L.B.(φ10-40mm)多量
第a層	10YR4/3	にぶい黄褐色土	バミス粒(φ1-9mm)中量,P.B.(φ10-30mm)少量,ローム粒(φ1-9mm)少量,炭化粒(φ1-5mm)微量,壁溝	第2層 10YR5/6	黄褐色土 L.B.(φ10-20mm)多量
第b層	10YR2/2	黒褐色土	バミス粒(φ1-9mm)少量,炭化粒(φ1-5mm)微量,壁溝	SP-0781 第1層 10YR2/2	黒褐色土 バミス粒(φ1-5mm)微量
第c層	10YR3/2	黒褐色土	バミス粒(φ1-9mm)少量,P.B.(φ10-60mm)多量,ローム粒(φ1-9mm)微量,壁溝	第2層 10YR2/2	黒褐色土 バミス粒(φ1-9mm)少量,炭化粒(φ1-2mm)極微量
第d層	10YR3/2	黒褐色土	バミス粒(φ1-9mm)少量,ローム粒(φ1-5mm)微量,炭化粒(φ1-3mm)極微量,壁溝	SP-0784 第1層 10YR2/2	黒褐色土 バミス粒(φ1-3mm)微量,炭化粒(φ1-2mm)極微量
第e層	10YR4/3	にぶい黄褐色土	バミス粒(φ1-9mm)少量,P.B.(φ10-50mm)多量,L.B.(φ10-30mm)少量,炭化粒(φ1-3mm)極微量,壁溝	第2層 10YR3/2	黒褐色土 バミス粒(φ1-9mm)中量
第h層	10YR3/2	黒褐色土	バミス粒(φ1-9mm)微量,ローム粒(φ1-5mm)少量,炭化粒(φ1-2mm)極微量,壁溝	SP-0790 第1層 10YR2/2	黒褐色土 バミス粒(φ1-5mm)微量,炭化粒(φ1-3mm)極微量
カクランSD-004	10YR3/2	黒褐色土	バミス粒(φ1-9mm)微量,焼土粒(φ1-3mm)極微量	第2層 10YR4/3	にぶい黄褐色土 バミス粒(φ1-5mm)微量,炭化粒(φ1-2mm)極微量
第1層	10YR3/2	黒褐色土	バミス粒(φ1-9mm)中量,P.B.(φ10-30mm)少量,ローム粒(φ1-5mm)微量		
第2層	10YR2/2	黒褐色土	バミス粒(φ1-9mm)微量,ローム粒(φ1-5mm)微量		
第3層	10YR3/3	暗褐色土	バミス粒(φ1-3mm)極微量,ローム粒(φ1-9mm)少量,炭化粒(φ1-2mm)極微量		
第4層	10YR2/2	黒褐色土	バミス粒(φ1-9mm)少量,P.B.(φ10-50mm)少量,ローム粒(φ1-9mm)少量,炭化粒(φ1-3mm)極微量		
第5層	10YR2/2黒褐色土と10YR3/2黒褐色土の混合土		バミス粒(φ1-9mm)少量,P.B.(φ10-40mm)少量,ローム粒(φ1-9mm)中量,L.B.(φ10-60mm)少量,炭化粒(φ1-3mm)極微量,焼土粒(φ1-5mm)極微量,灰少量		
第6層	10YR3/3暗褐色土		バミス粒(φ1-9mm)少量,P.B.(φ10-50mm)微量,ローム粒(φ1-9mm)少量,L.B.(φ10-30mm)微量		
第7層	10YR2/2黒褐色土と10YR1.7/1黒褐色土の混合土		バミス粒(φ1-9mm)微量,P.B.(φ10-30mm)少量,ローム粒(φ1-5mm)微量		
第8層	10YR3/2	黒褐色土	P.B.(φ10-40mm)微量,ローム粒(φ1-9mm)少量,L.B.(φ10-100mm)多量		
第9層	10YR3/3	暗褐色土	バミス粒(φ1-9mm)極微量,ローム粒(φ1-9mm)中量,L.B.(φ10-30mm)少量		
第10層	10YR2/2	黒褐色土	バミス粒(φ1-5mm)極微量,ローム粒(φ1-9mm)中量,L.B.(φ10-20mm)中量,炭化粒(φ1-3mm)極微量		
第11層	10YR2/2	黒褐色土	バミス粒(φ1-5mm)極微量,ローム粒(φ1-9mm)少量,L.B.(φ10-30mm)微量,10YR4/3にぶい黄褐色土少量		
第12層	10YR4/3	にぶい黄褐色土	バミス粒(φ1-9mm)微量,ローム粒(φ1-9mm)微量,L.B.(φ10-40mm)微量,炭化粒(φ1-3mm)極微量		
第13層	10YR3/2	黒褐色土	バミス粒(φ1-3mm)微量,ローム粒(φ1-5mm)少量,炭化粒(φ1-2mm)極微量		
第14層	10YR2/1	黒色土	ローム粒(φ1-9mm)微量,炭化粒(φ1-5mm)微量,B-Tm火山灰少量		
第15層	10YR2/2	黒褐色土	バミス粒(φ5-9mm)極微量,ローム粒(φ1-9mm)少量,L.B.(φ10-40mm)少量,炭化粒(φ1-2mm)極微量		
第16層	10YR3/2	黒褐色土	バミス粒(φ1-5mm)微量,ローム粒(φ1-9mm)中量,L.B.(φ10-30mm)少量,炭化粒(φ1-3mm)極微量,10YR2/2黒褐色土少量		
SI-005aPit22					
第Ca層	10YR3/2	黒褐色土	バミス粒(φ1-9mm)少量,P.B.(φ10-20mm)少量,炭化粒		



図 2-472 ピット -60

I-7
SP

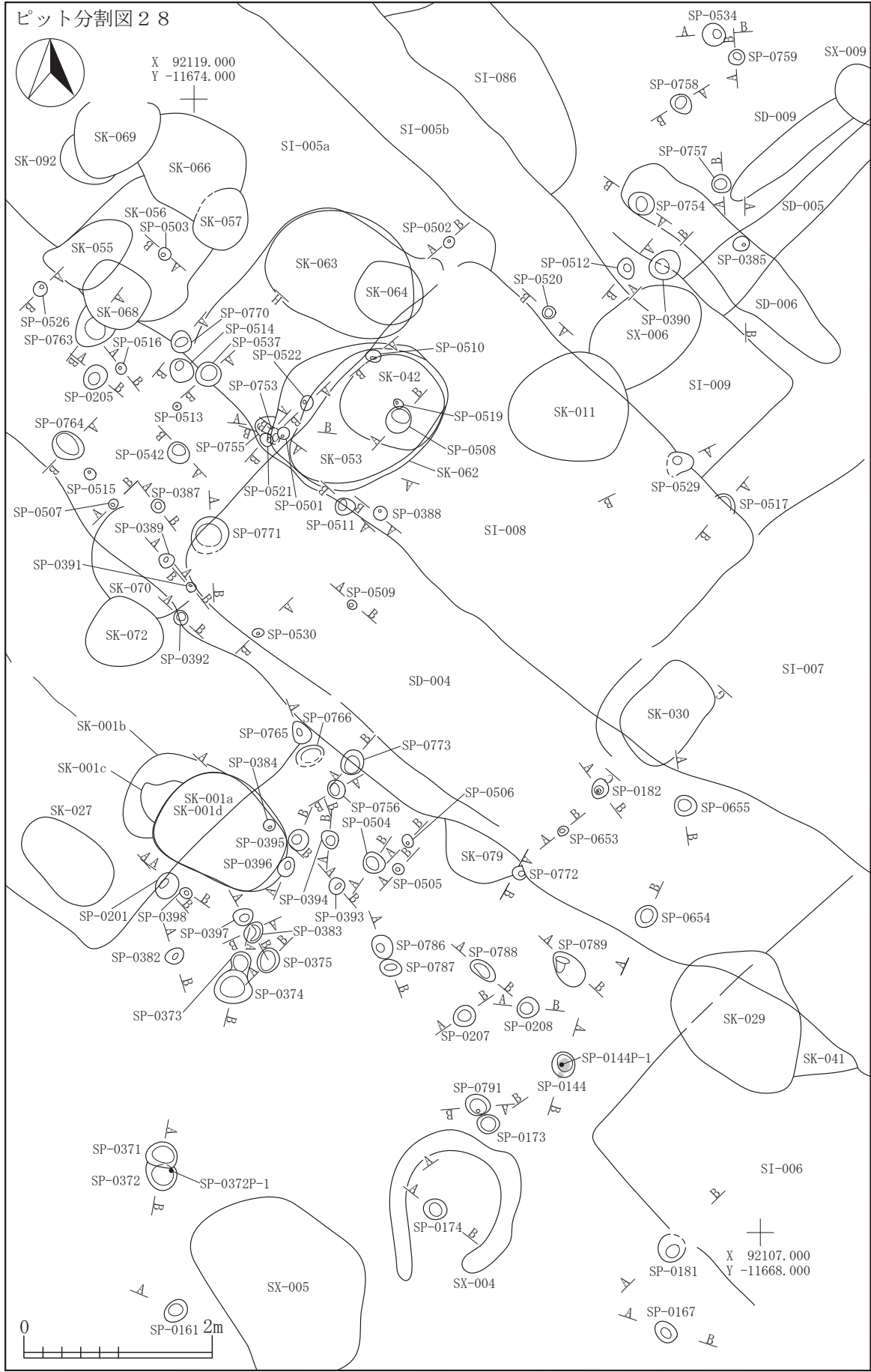
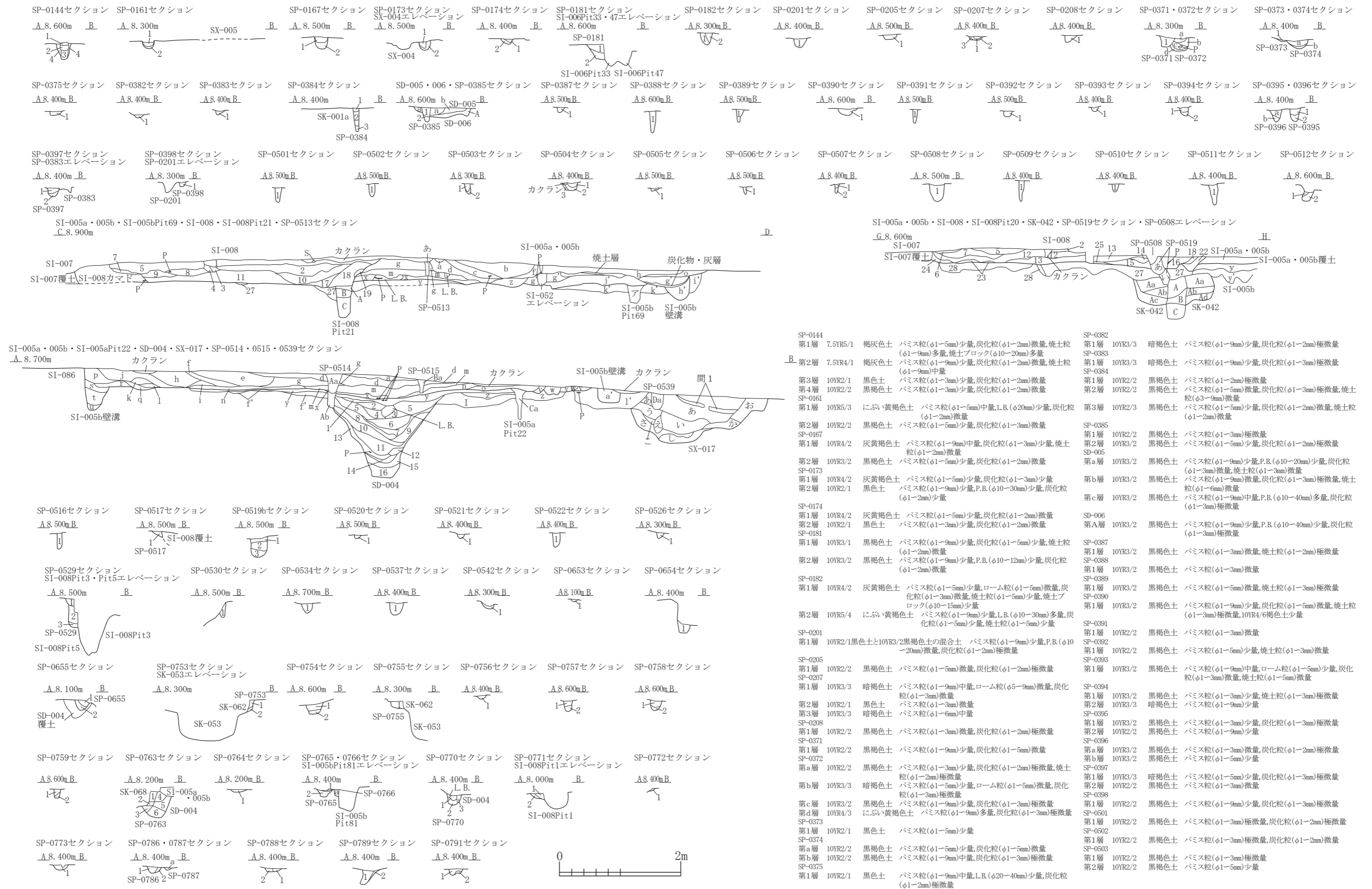

SP-0144 第1層	7.5YR5/1	褐灰色土	バミス粒(φ1-5mm)少量,炭化粒(φ1-2mm)微量,焼土粒(φ1-9mm)多量,焼土ブロック(φ10-20mm)多量	SP-0382 第1層	10YR3/3	暗褐色土	バミス粒(φ1-9mm)少量,炭化粒(φ1-2mm)極微量
第2層	7.5YR4/1	褐灰色土	バミス粒(φ1-9mm)少量,炭化粒(φ1-2mm)微量,焼土粒(φ1-9mm)中量	SP-0383 第1層	10YR3/3	暗褐色土	バミス粒(φ1-9mm)少量,炭化粒(φ1-3mm)極微量
第3層	10YR2/1	黒色土	バミス粒(φ1-3mm)少量,炭化粒(φ1-2mm)微量	SP-0384 第1層	10YR2/2	黒褐色土	バミス粒(φ1-2mm)極微量
第4層	10YR2/2	黒褐色土	バミス粒(φ1-3mm)少量,炭化粒(φ1-2mm)微量	第2層	10YR2/2	黒褐色土	バミス粒(φ1-5mm)微量,炭化粒(φ1-3mm)極微量,焼土粒(φ3-9mm)微量
SP-0161 第1層	10YR5/3	にぶい黄褐色土	バミス粒(φ1-5mm)中量,L.B.(φ20mm)少量,炭化粒(φ1-2mm)微量	第3層	10YR2/3	黒褐色土	バミス粒(φ1-5mm)少量,炭化粒(φ1-2mm)微量,焼土粒(φ1-2mm)微量
第2層	10YR2/2	黒褐色土	バミス粒(φ1-5mm)少量,炭化粒(φ1-3mm)微量	SP-0385 第1層	10YR2/2	黒褐色土	バミス粒(φ1-3mm)極微量
SP-0167 第1層	10YR4/2	灰黄褐色土	バミス粒(φ1-9mm)中量,炭化粒(φ1-3mm)少量,焼土粒(φ1-2mm)微量	第2層	10YR3/2	黒褐色土	バミス粒(φ1-5mm)少量,炭化粒(φ1-2mm)極微量
第2層	10YR3/2	黒褐色土	バミス粒(φ1-5mm)少量,炭化粒(φ1-2mm)微量	第a層	10YR3/2	黒褐色土	バミス粒(φ1-9mm)少量,P.B.(φ10-20mm)少量,炭化粒(φ1-3mm)微量,焼土粒(φ1-3mm)微量
SP-0173 第1層	10YR4/2	灰黄褐色土	バミス粒(φ1-5mm)少量,炭化粒(φ1-3mm)少量	第b層	10YR3/2	黒褐色土	バミス粒(φ1-9mm)微量,炭化粒(φ1-3mm)極微量,焼土粒(φ1-6mm)微量
第2層	10YR2/1	黒色土	バミス粒(φ1-9mm)少量,P.B.(φ10-30mm)少量,炭化粒(φ1-2mm)少量	第c層	10YR3/2	黒褐色土	バミス粒(φ1-9mm)中量,P.B.(φ10-40mm)多量,炭化粒(φ1-3mm)極微量
SP-0174 第1層	10YR4/2	灰黄褐色土	バミス粒(φ1-5mm)少量,炭化粒(φ1-2mm)微量	SD-006 第A層	10YR3/2	黒褐色土	バミス粒(φ1-9mm)少量,P.B.(φ10-40mm)少量,炭化粒(φ1-3mm)極微量
第2層	10YR2/1	黒色土	バミス粒(φ1-3mm)少量,炭化粒(φ1-2mm)微量	SP-0387 第1層	10YR3/2	黒褐色土	バミス粒(φ1-3mm)微量,焼土粒(φ1-2mm)極微量
SP-0181 第1層	10YR3/1	黒褐色土	バミス粒(φ1-9mm)少量,炭化粒(φ1-5mm)少量,焼土粒(φ1-2mm)微量	SP-0388 第1層	10YR3/2	黒褐色土	バミス粒(φ1-3mm)微量
第2層	10YR3/2	黒褐色土	バミス粒(φ1-9mm)少量,P.B.(φ10-12mm)少量,炭化粒(φ1-2mm)微量	SP-0389 第1層	10YR3/2	黒褐色土	バミス粒(φ1-5mm)微量,焼土粒(φ1-3mm)極微量
SP-0182 第1層	10YR4/2	灰黄褐色土	バミス粒(φ1-5mm)少量,ローム粒(φ1-5mm)微量,炭化粒(φ1-3mm)微量,焼土粒(φ1-5mm)少量,焼土ブロック(φ10-15mm)少量	SP-0390 第1層	10YR3/2	黒褐色土	バミス粒(φ1-9mm)少量,炭化粒(φ1-5mm)微量,焼土粒(φ1-3mm)極微量,10YR4/6褐色土少量
第2層	10YR5/4	にぶい黄褐色土	バミス粒(φ1-9mm)少量,L.B.(φ10-30mm)多量,炭化粒(φ1-5mm)少量,焼土粒(φ1-5mm)少量	SP-0201 第1層	10YR2/1	黒褐色土	バミス粒(φ1-3mm)微量
SP-0205 第1層	10YR2/2	黒褐色土	バミス粒(φ1-5mm)微量,炭化粒(φ1-2mm)極微量	SP-0207 第1層	10YR3/3	暗褐色土	バミス粒(φ1-9mm)中量,ローム粒(φ5-9mm)微量,炭化粒(φ1-3mm)微量
第2層	10YR2/1	黒色土	バミス粒(φ1-3mm)微量	SP-0208 第1層	10YR2/2	黒褐色土	バミス粒(φ1-3mm)少量,炭化粒(φ1-2mm)極微量
第3層	10YR3/3	暗褐色土	バミス粒(φ1-6mm)中量	SP-0209 第1層	10YR3/3	暗褐色土	バミス粒(φ1-9mm)少量
SP-0208 第1層	10YR2/2	黒褐色土	バミス粒(φ1-3mm)微量,炭化粒(φ1-2mm)極微量	SP-0209 第2層	10YR2/2	黒褐色土	バミス粒(φ1-9mm)少量
SP-0209 第1層	10YR2/2	黒褐色土	バミス粒(φ1-9mm)少量,炭化粒(φ1-5mm)微量	SP-0209 第a層	10YR3/2	黒褐色土	バミス粒(φ1-3mm)少量,炭化粒(φ1-2mm)極微量
SP-0209 第b層	10YR3/3	暗褐色土	バミス粒(φ1-5mm)少量,ローム粒(φ1-5mm)微量,炭化粒(φ1-3mm)極微量	SP-0209 第b層	10YR3/2	黒褐色土	バミス粒(φ1-5mm)少量
第c層	10YR3/2	黒褐色土	バミス粒(φ1-9mm)少量,炭化粒(φ1-3mm)極微量	SP-0209 第1層	10YR3/3	暗褐色土	バミス粒(φ1-5mm)少量,炭化粒(φ1-3mm)極微量
SP-0209 第d層	10YR4/3	にぶい黄褐色土	バミス粒(φ1-9mm)多量,炭化粒(φ1-3mm)極微量	SP-0209 第2層	10YR2/2	黒褐色土	バミス粒(φ1-3mm)微量
SP-0209 第1層	10YR2/1	黒色土	バミス粒(φ1-5mm)少量	SP-0209 第1層	10YR2/2	黒褐色土	バミス粒(φ1-9mm)少量,炭化粒(φ1-3mm)極微量
SP-0209 第a層	10YR2/2	黒褐色土	バミス粒(φ1-5mm)少量,炭化粒(φ1-5mm)微量	SP-0209 第1層	10YR2/2	黒褐色土	バミス粒(φ1-3mm)極微量,炭化粒(φ1-2mm)極微量
SP-0209 第b層	10YR2/2	黒褐色土	バミス粒(φ1-9mm)中量,炭化粒(φ1-3mm)極微量	SP-0209 第1層	10YR2/2	黒褐色土	バミス粒(φ1-3mm)極微量
SP-0209 第c層	10YR2/1	黒色土	バミス粒(φ1-5mm)少量	SP-0209 第2層	10YR2/2	黒褐色土	バミス粒(φ1-5mm)少量
SP-0209 第1層	10YR2/1	黒色土	バミス粒(φ1-9mm)中量,L.B.(φ20-40mm)少量,炭化粒(φ1-2mm)極微量				

図 2-473 ピット -61

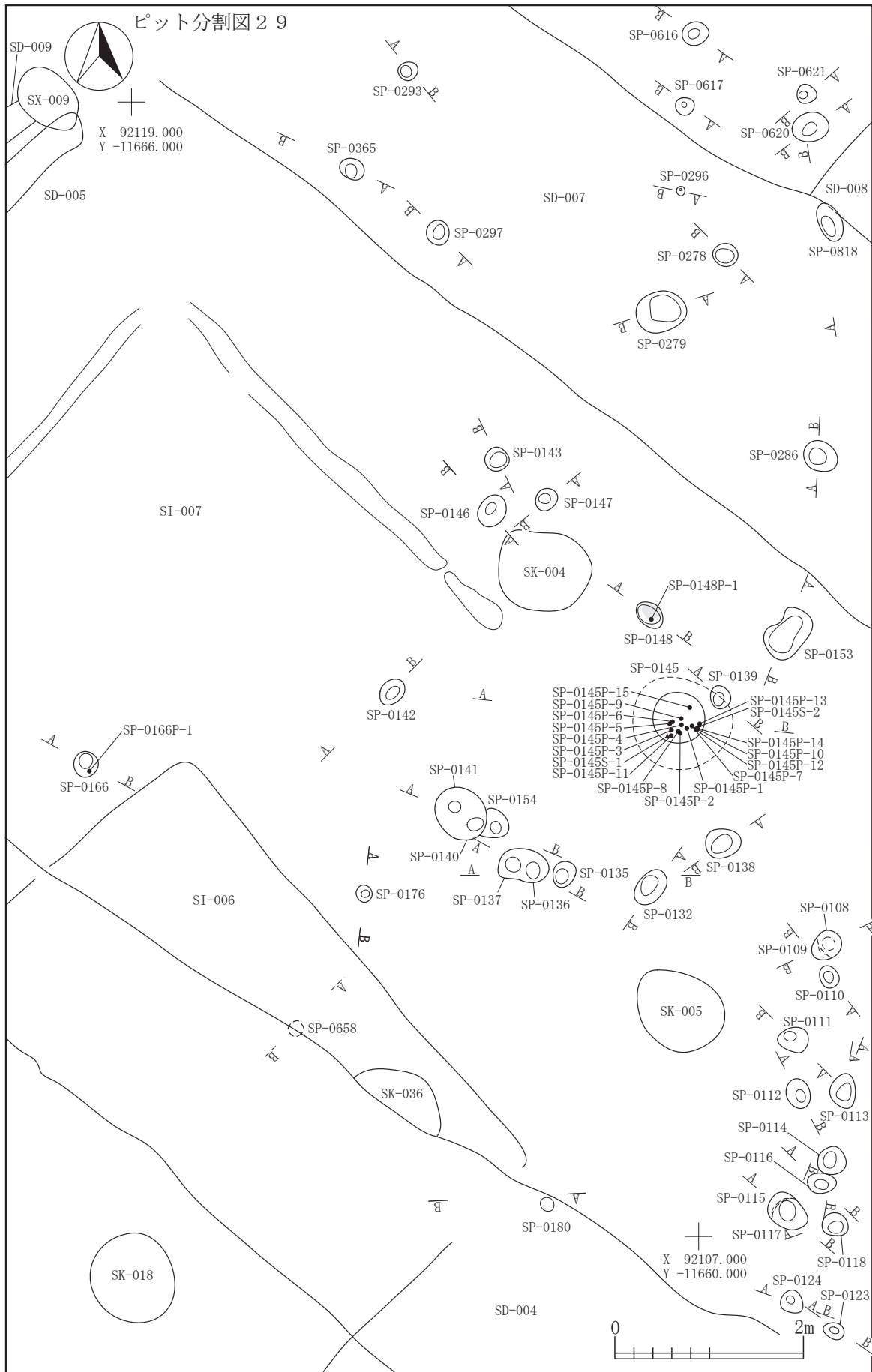

I-7
SP

図 2-474 ピット -62



図 2-475 ピット -63

SP-0132						SP-0153					
第1層	10YR2/2	黒褐色土	バミス粒(φ1-9mm)微量,炭化粒(φ1-3mm)微量			第1層	10YR1.7/1	黒色土	バミス粒(φ1-5mm)少量,P.B.(φ10-15mm)少量,炭化粒(φ1-9mm)少量		
第2層	10YR3/1	黒褐色土	バミス粒(φ1-9mm)中量,P.B.(φ10-20mm)多量,炭化粒(φ1-3mm)微量			第2層	10YR4/3	にぶい黄褐色土	バミス粒(φ1-9mm)中量,P.B.(φ10-20mm)少量,炭化粒(φ1-3mm)微量		
SP-0135						SP-0166					
第1層	10YR3/1	黒褐色土	バミス粒(φ1-9mm)少量,炭化粒(φ1-3mm)微量,焼土粒(φ1mm)極微量			第1層	10YR2/2	黒褐色土	バミス粒(φ1-9mm)中量,P.B.(φ10-15mm)少量,炭化粒(φ1-3mm)少量,焼土粒(φ1-2mm)少量		
第2層	10YR3/1	黒褐色土	バミス粒(φ1-9mm)中量,P.B.(φ10-20mm)多量,焼土粒(φ5mm)微量			第2層	10YR3/2	黒褐色土	バミス粒(φ1-9mm)少量,P.B.(φ10-30mm)多量,炭化粒(φ1-2mm)微量		
第3層	10YR4/2	灰黄褐色土	バミス粒(φ1-5mm)微量,P.B.(φ10-20mm)微量,炭化粒(φ1-2mm)微量			SP-0176					
第1層	10YR3/3	暗褐色土	バミス粒(φ1-9mm)少量,P.B.(φ10-15mm)少量,炭化粒(φ1-2mm)微量			第1層	10YR3/1	黒褐色土	バミス粒(φ1-3mm)微量,炭化粒(φ1-2mm)少量,焼土粒(φ1-3mm)微量,B-Tm火山灰(φ1-5mm)少量		
第2層	10YR3/2	黒褐色土	バミス粒(φ1-9mm)中量,P.B.(φ10-20mm)中量,炭化粒(φ1-2mm)微量			第2層	10YR4/2	灰黄褐色土	バミス粒(φ1-3mm)微量,炭化粒(φ1-2mm)微量		
SP-0137						SP-0180					
第A層	10YR3/2	黒褐色土	バミス粒(φ1-9mm)少量,炭化粒(φ1-2mm)微量			第1層	10YR4/2	灰黄褐色土	バミス粒(φ1-9mm)少量,炭化粒(φ1-3mm)少量,焼土粒(φ1-3mm)微量		
第B層	10YR6/6	明黄褐色土	バミス粒(φ1-9mm)多量,P.B.(φ10-30mm)多量,炭化粒(φ1-2mm)微量,10YR3/2黒褐色土少量			第2層	10YR5/3	にぶい黄褐色土	バミス粒(φ1-9mm)中量,P.B.(φ10-40mm)少量,炭化粒(φ1-5mm)少量,焼土粒(φ1-3mm)微量		
第C層	10YR2/3	黒褐色土	バミス粒(φ1-9mm)少量,P.B.(φ10-20mm)少量,炭化粒(φ1-5mm)微量			第3層	10YR3/3	暗褐色土	バミス粒(φ1-9mm)多量,P.B.(φ10-20mm)中量,炭化粒(φ1-3mm)微量		
SP-0138						SP-0278					
第1層	10YR2/2	黒褐色土	バミス粒(φ1-5mm)少量,炭化粒(φ1-3mm)少量,焼土粒(φ1-2mm)微量			第1層	10YR2/3	黒褐色土	バミス粒(φ1-3mm)少量,ローム粒(φ1-3mm)微量,炭化粒(φ5-6mm)少量,焼土粒(φ5mm)極微量		
第2層	10YR2/3	黒褐色土	バミス粒(φ1-9mm)中量,P.B.(φ10-15mm)中量,炭化粒(φ1-2mm)微量			第2層	10YR3/2	黒褐色土	バミス粒(φ3-5mm)少量,P.B.(φ10-15mm)少量,ローム粒(φ3-5mm)微量,炭化粒(φ1-2mm)微量		
第3層	10YR3/3	暗褐色土	バミス粒(φ1-9mm)少量,炭化粒(φ1-2mm)微量			SP-0279					
第4層	10YR4/3	にぶい黄褐色土	バミス粒(φ1-9mm)少量,P.B.(φ10-20mm)中量,炭化粒(φ1-5mm)少量			第1層	10YR2/3	黒褐色土	バミス粒(φ3-5mm)少量,P.B.(φ10-30mm)少量,ローム粒極微量,炭化粒(φ3-5mm)少量,焼土粒(φ1-3mm)微量		
第5層	10YR2/2	黒褐色土	バミス粒(φ1-3mm)少量,炭化粒(φ1-5mm)微量			第2層	10YR3/2	黒褐色土	バミス粒(φ1-3mm)微量,ローム粒(φ1-3mm)微量,L.B.(φ10mm大)混入,炭化粒(φ1-2mm)微量		
SP-0139						SP-0286					
第1層	10YR2/2	黒褐色土	バミス粒(φ1-9mm)少量,炭化粒(φ1-9mm)少量,焼土粒(φ1-9mm)少量			第1層	10YR3/3	暗褐色土	バミス粒(φ1-5mm)少量,ローム粒(φ1-5mm)少量,L.B.(φ30mm大)混入,炭化粒(φ1-3mm)微量,焼土粒極微量		
SP-0140						第2層	10YR2/2	黒褐色土	バミス粒(φ3mm)微量,ローム粒極微量		
第1層	10YR4/2	灰黄褐色土	バミス粒(φ1-9mm)少量,P.B.(φ10-15mm)少量,炭化粒(φ1-3mm)微量			SP-0293					
第2層	10YR2/2	黒褐色土	バミス粒(φ1-9mm)中量,P.B.(φ10mm)少量,炭化粒(φ1-2mm)微量			第1層	10YR2/2	黒褐色土	バミス粒(φ1-3mm)微量,炭化粒(φ1-2mm)微量,焼土粒(φ3-5mm)微量,10YR3/2黒褐色土ブロック(φ15-20mm)少量		
SP-0141						SP-0296					
第A層	10YR3/3	暗褐色土	バミス粒(φ1-9mm)少量,炭化粒(φ1-3mm)微量			第1層	10YR2/2	黒褐色土	バミス粒(φ1-2mm)極微量		
第B層	10YR3/2	黒褐色土	バミス粒(φ1-9mm)少量,P.B.(φ10-50mm)中量,炭化粒(φ1-2mm)微量,焼土粒(φ1-2mm)微量			SP-0297					
SP-0154						第1層	10YR3/3	暗褐色土	バミス粒(φ1-9mm)少量,P.B.(φ20mm大)混入,ローム粒(φ1-9mm)少量,L.B.(φ15mm)少量,炭化粒(φ1-2mm)極微量		
第a層	10YR5/3	にぶい黄褐色土	バミス粒(φ1-9mm)少量,P.B.(φ10-30mm)中量,炭化粒(φ1-2mm)微量			第2層	10YR2/3	黒褐色土	バミス粒(φ1-9mm)少量,ローム粒(φ1-3mm)極微量,L.B.(φ15mm大)混入,炭化粒(φ1-2mm)極微量		
第b層	10YR4/3	にぶい黄褐色土	バミス粒(φ1-9mm)多量,P.B.(φ10-25mm)多量,炭化粒(φ1-2mm)微量			SP-0365					
SP-0142						第1層	10YR2/3	黒褐色土	バミス粒(φ1-2mm)微量,ローム粒(φ1-2mm)微量,炭化粒(φ1-3mm)微量		
第1層	10YR3/2	黒褐色土	バミス粒(φ1-9mm)少量,炭化粒(φ1-2mm)微量,焼土粒(φ1-2mm)微量			SP-0616					
第2層	10YR5/6	黄褐色土	バミス粒(φ1-9mm)多量,P.B.(φ10-20mm)多量,10YR3/2黒褐色土少量			第1層	10YR2/3	黒褐色土	バミス粒(φ1-5mm)微量,ローム粒(φ1-3mm)微量,炭化粒(φ1-3mm)微量,焼土粒(φ1-2mm)極微量		
第3層	10YR2/2	黒褐色土	バミス粒(φ1-5mm)少量			第2層	10YR2/2	黒褐色土	バミス粒(φ1-9mm)微量,ローム粒(φ1-5mm)微量,炭化粒(φ1-2mm)極微量,焼土粒(φ1-2mm)極微量		
SP-0143						第3層	10YR4/3	にぶい黄褐色土	バミス粒(φ1-7mm)中量,ローム粒(φ1-2mm)極微量,炭化粒(φ1-2mm)極微量		
第1層	10YR4/3	にぶい黄褐色土	バミス粒(φ1-9mm)中量,P.B.(φ10-15mm)中量,炭化粒(φ1-3mm)微量			SP-0617					
第2層	10YR4/3	にぶい黄褐色土	バミス粒(φ1-9mm)少量,P.B.(φ10-25mm)少量,炭化粒(φ1-2mm)微量			第1層	10YR3/3	暗褐色土	バミス粒(φ1-3mm)極微量,ローム粒(φ1-2mm)極微量,炭化粒(φ1-5mm)極微量		
SP-0145						第2層	10YR3/4	暗褐色土	バミス粒(φ1-9mm)多量		
第1層	10YR2/2	黒褐色土	バミス粒(φ1-9mm)少量,P.B.(φ10-15mm)少量,炭化粒(φ1-5mm)少量,焼土粒(φ1-9mm)少量			SP-0620					
第2層	10YR2/3	黒褐色土	バミス粒(φ1-5mm)少量,P.B.(φ10-15mm)少量,炭化粒(φ1-5mm)少量,焼土粒(φ1-2mm)微量			第1層	10YR3/3	暗褐色土	バミス粒(φ1-5mm)微量,ローム粒(φ1-5mm)極微量,炭化粒(φ1-2mm)極微量,焼土粒(φ1-2mm)極微量		
第3層	10YR3/2	黒褐色土	バミス粒(φ1-3mm)少量,炭化粒(φ1-5mm)微量,焼土粒(φ1-2mm)微量			第2層	10YR2/3	黒褐色土	バミス粒(φ3-5mm)少量,P.B.(φ10-25mm)中量,ローム粒(φ1-3mm)微量,炭化粒(φ1-2mm)微量		
第4層	10YR2/2	黒褐色土	バミス粒(φ1-9mm)少量,P.B.(φ10-30mm)少量,炭化粒(φ1-3mm)微量,焼土粒(φ1-3mm)微量			SP-0621					
第5層	10YR5/2	灰黄褐色土	バミス粒(φ1-5mm)中量,P.B.(φ10-20mm)少量,炭化粒(φ1-2mm)微量			第1層	10YR3/3	暗褐色土	バミス粒(φ1-5mm)少量,炭化粒(φ1-7mm)少量,粘土粒(φ1-3mm)微量		
第6層	10YR2/1	黒色土	バミス粒(φ1-5mm)微量,炭化粒(φ1-2mm)微量			SP-0658					
第7層	10YR4/2	灰黄褐色土	バミス粒(φ1-5mm)少量,P.B.(φ10mm)微量,炭化粒(φ1-3mm)微量,焼土粒(φ1-5mm)微量			第1層	10YR3/3	暗褐色土	バミス粒(φ1-9mm)中量,P.B.(φ10-20mm)少量,炭化粒(φ1-3mm)少量,焼土粒(φ1-5mm)少量		
第8層	10YR3/3	暗褐色土	バミス粒(φ1-5mm)少量,炭化粒(φ1-2mm)微量			SP-0818					
第9層	10YR2/2	黒褐色土	バミス粒(φ1-5mm)少量,P.B.(φ10-20mm)少量,炭化粒(φ1-2mm)微量			第1層	10YR5/4	にぶい黄褐色土	バミス粒(φ1-6mm)少量,P.B.(φ10-20mm)微量,ローム粒(φ1-9mm)少量,L.B.(φ10-50mm)中量,炭化粒(φ1-3mm)少量		
SP-0146						第2層	10YR6/6	明黄褐色土	バミス粒(φ1-9mm)多量,P.B.(φ10-30mm)多量,ローム粒(φ1-3mm)少量,L.B.(φ10-30mm)少量,炭化粒(φ1-3mm)微量		
第1層	10YR2/1	黒色土	バミス粒(φ1-9mm)少量,炭化粒(φ1-5mm)少量,焼土粒(φ1-2mm)微量			第3層	10YR5/4	にぶい黄褐色土	バミス粒(φ1-3mm)少量,ローム粒(φ1-9mm)少量,L.B.(φ10-15mm)少量,炭化粒(φ1-2mm)微量		
第2層	10YR2/1	黒色土	バミス粒(φ1-9mm)少量,P.B.(φ10-25mm)少量,炭化粒(φ1-2mm)微量,焼土粒(φ1-5mm)微量			第4層	10YR3/4	暗褐色土	バミス粒(φ1-5mm)少量,ローム粒(φ1-6mm)少量,L.B.(φ10-20mm)少量,炭化粒(φ1-3mm)微量		
SP-0147						第5層	7.5YR5/6	明褐色土	バミス粒(φ1-9mm)少量,ローム粒(φ1-9mm)極多量,L.B.(φ10-40mm)多量		
第1層	10YR2/2	黒褐色土	バミス粒(φ1-9mm)少量,炭化粒(φ1-3mm)少量,焼土粒(φ1-5mm)少量			第6層	10YR4/3	にぶい黄褐色土	バミス粒(φ1-7mm)少量,ローム粒(φ1-9mm)多量,L.B.(φ10-50mm)多量,炭化粒(φ1-5mm)少量		
第2層	10YR3/2	黒褐色土	バミス粒(φ1-9mm)中量,P.B.(φ10-20mm)少量,炭化粒(φ1-2mm)微量			第7層	10YR2/3	黒褐色土	バミス粒(φ1-5mm)少量,P.B.(φ10mm)微量,ローム粒(φ1-5mm)少量,L.B.(φ10-15mm)少量		
SP-0148						第8層	10YR5/6	黄褐色土	バミス粒(φ1-6mm)少量,P.B.(φ10-20mm)多量,ローム粒(φ1-9mm)少量,L.B.(φ10-20mm)少量		
第1層	7.5YR3/3	暗褐色土	バミス粒(φ1-9mm)少量,炭化粒(φ1-2mm)微量,焼土粒(φ1-9mm)多量,焼土ブロック(φ10-20mm)中量,10YR3/3暗褐色土少量								
第2層	10YR3/2	黒褐色土	バミス粒(φ1-9mm)少量,炭化粒(φ1-5mm)少量,焼土粒(φ1-5mm)少量								
第3層	10YR3/3	暗褐色土	バミス粒(φ1-9mm)少量,P.B.(φ10-20mm)中量,炭化粒(φ1-9mm)少量,焼土粒(φ1-9mm)少量								



図 2-476 ピット -64

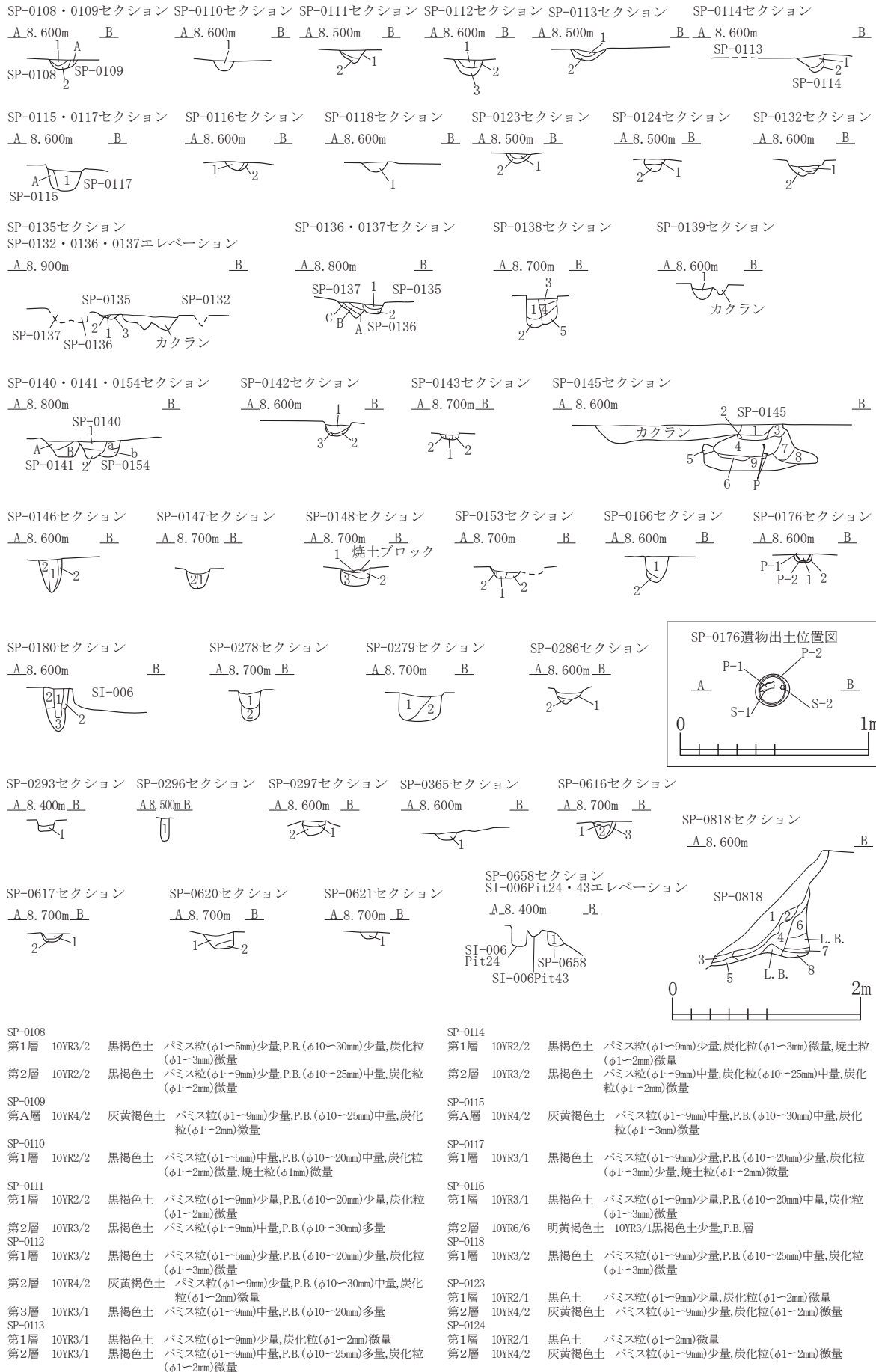

図 2-477 ピット -65

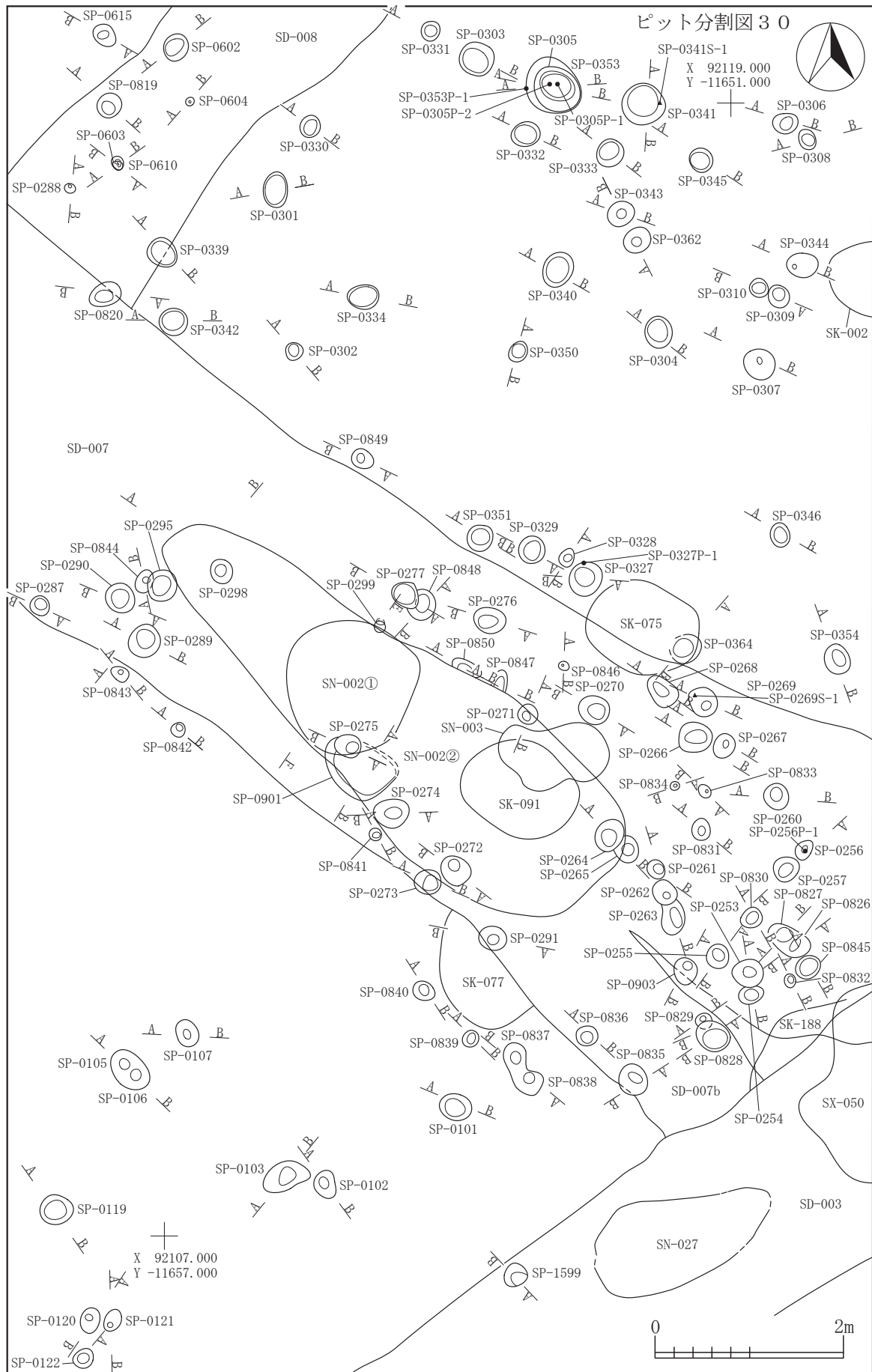

I-7
SP

SP-1599セクション
A.S. 400m B.
SD-003
SP-1599

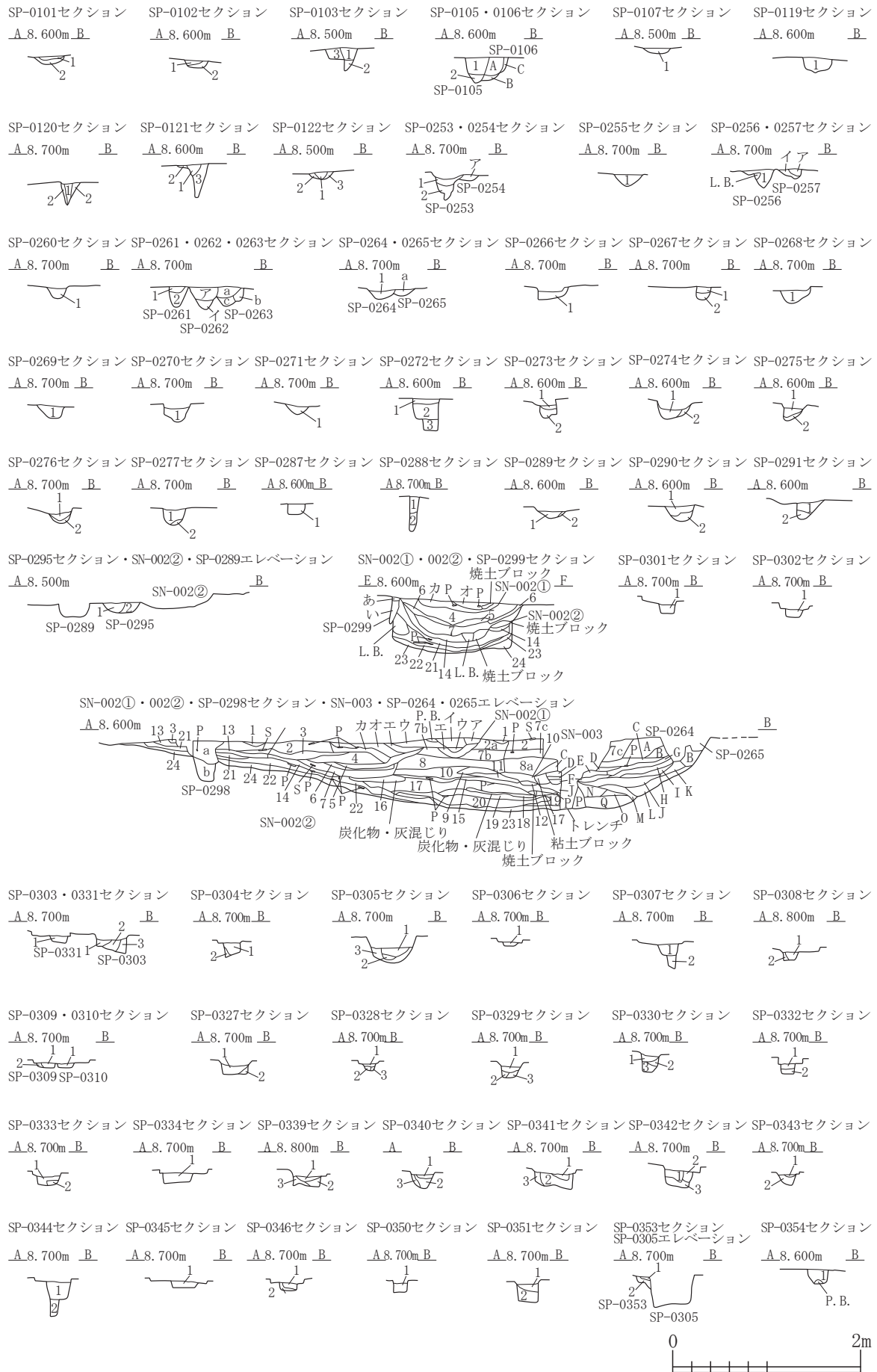
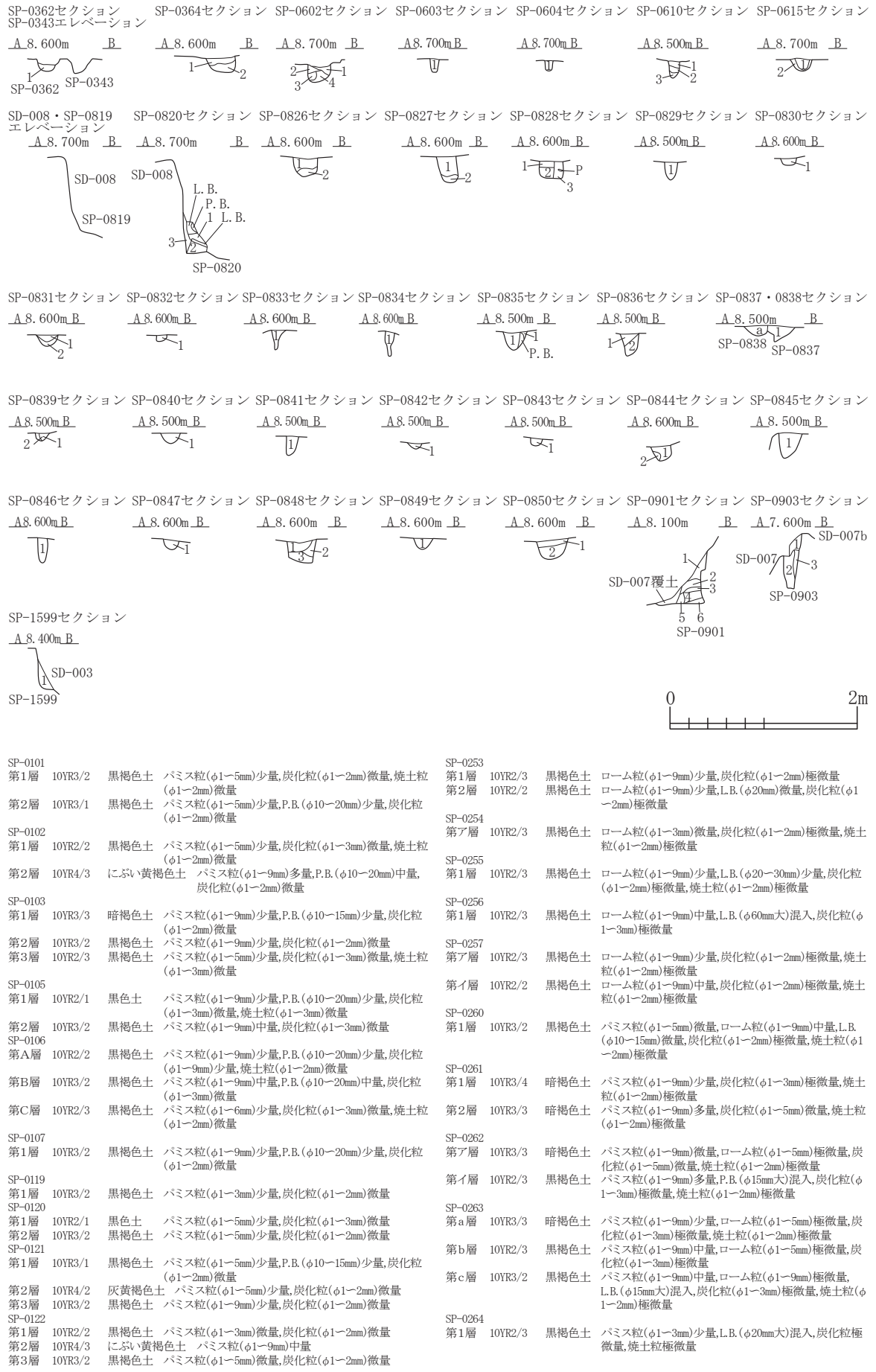
SP-0101
第1層 10YR3/2 黒褐色土 パミス粒(φ1-5mm)少量,炭化粒(φ1-2mm)微量,焼土粒(φ1-2mm)微量
第2層 10YR3/1 黒褐色土 パミス粒(φ1-5mm)少量,P.B.(φ10-20mm)少量,炭化粒(φ1-2mm)微量

SP-0102
第1層 10YR2/2 黒褐色土 パミス粒(φ1-5mm)少量,炭化粒(φ1-3mm)微量,焼土粒(φ1-2mm)微量
第2層 10YR4/3 にぶい黄褐色土 パミス粒(φ1-9mm)多量,P.B.(φ10-20mm)中量,炭化粒(φ1-2mm)微量

SP-0103
第1層 10YR3/3 暗褐色土 パミス粒(φ1-9mm)少量,P.B.(φ10-15mm)少量,炭化粒(φ1-2mm)微量
第2層 10YR3/2 黒褐色土 パミス粒(φ1-9mm)少量,炭化粒(φ1-2mm)微量
第3層 10YR2/3 黒褐色土 パミス粒(φ1-5mm)少量,炭化粒(φ1-3mm)微量,焼土粒(φ1-3mm)微量

SP-0105
第1層 10YR2/1 黒色土 パミス粒(φ1-9mm)少量,P.B.(φ10-20mm)少量,炭化粒(φ1-3mm)微量,焼土粒(φ1-3mm)微量
第2層 10YR3/2 黒褐色土 パミス粒(φ1-9mm)中量,炭化粒(φ1-3mm)微量

SP-0106
第A層 10YR2/2 黒褐色土 パミス粒(φ1-9mm)少量,P.B.(φ10-20mm)少量,炭化粒(φ1-9mm)少量,焼土粒(φ1-2mm)微量
第B層 10YR3/2 黒褐色土 パミス粒(φ1-9mm)中量,P.B.(φ10-20mm)中量,炭化粒(φ1-3mm)微量
第C層 10YR2/3 黒褐色土 パミス粒(φ1-6mm)少量,炭化粒(φ1-3mm)微量,焼土粒(φ1-2mm)微量

SP-0107
第1層 10YR3/2 黒褐色土 パミス粒(φ1-9mm)少量,P.B.(φ10-20mm)少量,炭化粒(φ1-2mm)微量

SP-0119
第1層 10YR3/2 黒褐色土 パミス粒(φ1-3mm)少量,炭化粒(φ1-2mm)微量

SP-0120
第1層 10YR2/1 黒色土 パミス粒(φ1-5mm)少量,炭化粒(φ1-3mm)微量
第2層 10YR3/2 黒褐色土 パミス粒(φ1-5mm)少量,炭化粒(φ1-2mm)微量

SP-0121
第1層 10YR3/1 黒褐色土 パミス粒(φ1-5mm)少量,P.B.(φ10-15mm)少量,炭化粒(φ1-2mm)微量
第2層 10YR4/2 灰黄褐色土 パミス粒(φ1-5mm)少量,炭化粒(φ1-2mm)微量
第3層 10YR3/2 黒褐色土 パミス粒(φ1-9mm)少量,炭化粒(φ1-2mm)微量

SP-0122
第1層 10YR2/2 黒褐色土 パミス粒(φ1-3mm)微量,炭化粒(φ1-2mm)微量
第2層 10YR4/3 にぶい黄褐色土 パミス粒(φ1-9mm)中量
第3層 10YR3/2 黒褐色土 パミス粒(φ1-5mm)微量,炭化粒(φ1-2mm)微量

SP-0253
第1層 10YR2/3 黒褐色土 ローム粒(φ1-9mm)少量,炭化粒(φ1-2mm)極微量
第2層 10YR2/2 黒褐色土 ローム粒(φ1-9mm)少量,L.B.(φ20mm)微量,炭化粒(φ1-2mm)極微量

SP-0254
第7層 10YR2/3 黒褐色土 ローム粒(φ1-3mm)微量,炭化粒(φ1-2mm)極微量,焼土粒(φ1-2mm)極微量

SP-0255
第1層 10YR2/3 黒褐色土 ローム粒(φ1-9mm)少量,L.B.(φ20-30mm)少量,炭化粒(φ1-2mm)極微量,焼土粒(φ1-2mm)極微量

SP-0256
第1層 10YR2/3 黒褐色土 ローム粒(φ1-9mm)中量,L.B.(φ60mm大)混入,炭化粒(φ1-3mm)極微量

SP-0257
第7層 10YR2/3 黒褐色土 ローム粒(φ1-9mm)少量,炭化粒(φ1-2mm)極微量,焼土粒(φ1-2mm)極微量
第1層 10YR2/2 黒褐色土 ローム粒(φ1-9mm)中量,炭化粒(φ1-2mm)極微量,焼土粒(φ1-2mm)極微量

SP-0260
第1層 10YR3/2 黒褐色土 パミス粒(φ1-5mm)微量,ローム粒(φ1-9mm)中量,L.B.(φ10-15mm)微量,炭化粒(φ1-2mm)極微量,焼土粒(φ1-2mm)極微量

SP-0261
第1層 10YR3/4 暗褐色土 パミス粒(φ1-9mm)少量,炭化粒(φ1-3mm)極微量,焼土粒(φ1-2mm)極微量
第2層 10YR3/3 暗褐色土 パミス粒(φ1-9mm)多量,炭化粒(φ1-5mm)微量,焼土粒(φ1-2mm)極微量

SP-0262
第7層 10YR3/3 暗褐色土 パミス粒(φ1-9mm)微量,ローム粒(φ1-5mm)極微量,炭化粒(φ1-5mm)微量,焼土粒(φ1-2mm)極微量
第1層 10YR2/3 黒褐色土 パミス粒(φ1-9mm)多量,P.B.(φ15mm大)混入,炭化粒(φ1-3mm)極微量,焼土粒(φ1-2mm)極微量

SP-0263
第a層 10YR3/3 暗褐色土 パミス粒(φ1-9mm)少量,ローム粒(φ1-5mm)極微量,炭化粒(φ1-3mm)極微量,焼土粒(φ1-2mm)極微量
第b層 10YR2/3 黒褐色土 パミス粒(φ1-9mm)中量,ローム粒(φ1-5mm)極微量,炭化粒(φ1-3mm)極微量
第c層 10YR3/2 黒褐色土 パミス粒(φ1-9mm)中量,ローム粒(φ1-9mm)極微量,L.B.(φ15mm大)混入,炭化粒(φ1-3mm)極微量,焼土粒(φ1-2mm)極微量

SP-0264
第1層 10YR2/3 黒褐色土 パミス粒(φ1-3mm)少量,L.B.(φ20mm大)混入,炭化粒極微量,焼土粒極微量

図 2-478 ピット -66

SP-0265	第a層	10YR3/2	黒褐色土	バミス粒(φ1-3mm)微量,ローム粒極微量,炭化粒(φ1-3mm)微量,焼土粒極微量	第9層	10YR3/3	暗褐色土	ローム粒(φ1-9mm)少量,L.B.(φ10mm大)混入,炭化粒(φ1-5mm)微量,焼土粒(φ1-9mm)少量
SP-0266	第1層	10YR2/2	黒褐色土	バミス粒(φ3-5mm)微量,ローム粒(φ1-3mm)少量,L.B.(φ15mm大)混入,炭化粒(φ3-5mm)少量	第2層	10YR3/2	黒褐色土	ローム粒(φ1-9mm)微量,炭化粒(φ1-9mm)中量,焼土粒(φ1-9mm)微量
SP-0267	第1層	10YR3/2	黒褐色土	P.B.(φ20mm大)混入,ローム粒(φ1-3mm)微量,炭化粒(φ1-3mm)少量	第3層	10YR2/3	黒褐色土	ローム粒(φ1-9mm)少量,炭化粒(φ1-3mm)極微量,焼土粒(φ1-9mm)微量,P.B.(φ15mm大)混入
	第2層	10YR3/3暗褐色土と10YR4/4褐色土との混合土		バミス粒(φ1-3mm)極微量,ローム粒(φ1-3mm)微量,焼土粒(φ3-5mm)微量	第4層	10YR2/3	黒褐色土	ローム粒(φ1-5mm)微量,炭化粒(φ1-5mm)少量,焼土粒(φ1-5mm)中量
SP-0268	第1層	10YR2/3	黒褐色土	ローム粒(φ1-2mm)少量,L.B.(φ10-20mm)少量,炭化粒(φ1-3mm)微量,焼土粒極微量	第5層	10YR2/2	黒褐色土	ローム粒(φ1-9mm)少量,炭化粒(φ1-9mm)多量,焼土粒(φ1-5mm)少量
SP-0269	第1層	10YR3/2	黒褐色土	バミス粒(φ1-3mm)微量,P.B.(φ10-20mm)少量,ローム粒(φ1-2mm)微量,L.B.(φ10-20mm)中量,炭化粒(φ2-5mm)微量,焼土粒極微量	SN-002②			
SP-0270	第1層	10YR2/3	黒褐色土	バミス粒(φ1-5mm)少量,ローム粒(φ3-5mm)少量,炭化粒極微量	第1層	10YR2/2	黒褐色土	ローム粒(φ1-3mm)極微量,焼土粒(φ1-9mm)微量
SP-0271	第1層	10YR2/2	黒褐色土	バミス粒(φ3-5mm)少量,ローム粒(φ1-3mm)少量,炭化粒(φ1-3mm)少量,焼土粒極微量	第2層	10YR3/2	黒褐色土	バミス粒(φ1-9mm)微量,ローム粒(φ1-9mm)少量,炭化粒(φ1-9mm)微量,焼土粒(φ1-5mm)微量
SP-0272	第1層	10YR2/2	黒褐色土	バミス粒(φ5mm)微量,ローム粒極微量,炭化粒(φ3-5mm)微量,焼土粒極微量	第2a層	10YR3/3	暗褐色土	バミス粒(φ1-5mm)中量,P.B.(φ10mm)微量,炭化粒(φ1-3mm)少量,焼土粒(φ1-5mm)微量
	第2層	10YR3/2	黒褐色土	バミス粒(φ1-5mm)少量,ローム粒(φ3-5mm)中量,L.B.(φ30mm大)混入,炭化粒(φ1-3mm)微量,焼土粒(φ1-3mm)微量	第3層	10YR3/3	暗褐色土	炭化粒(φ1-2mm)微量,焼土粒(φ1-5mm)少量,焼土ブロック(φ80mm大)少量
	第3層	10YR2/3	黒褐色土	バミス粒(φ1-3mm)微量,ローム粒(φ2-3mm)少量	第4層	10YR3/2	黒褐色土	ローム粒(φ3-5mm)少量,炭化粒(φ3-5mm)微量,焼土粒(φ1-3mm)極微量
SP-0273	第1層	10YR2/2	黒褐色土	バミス粒極微量,ローム粒極微量,炭化粒(φ1-3mm)微量,焼土粒(φ3-5mm)微量	第5層	10YR3/2	黒褐色土	ローム粒(φ1-9mm)中量,炭化粒(φ1-5mm)微量,焼土粒(φ1-5mm)少量
	第2層	10YR2/3	黒褐色土	バミス粒(φ1-3mm)微量,ローム粒(φ3-5mm)微量,炭化粒(φ3-5mm)少量	第6層	10YR2/2	黒褐色土	P.B.(φ10mm大)混入,ローム粒(φ1-5mm)微量,炭化粒(φ1-9mm)極微量,焼土粒(φ1-9mm)微量
SP-0274	第1層	10YR2/3	黒褐色土	バミス粒(φ1-3mm)微量,ローム粒極微量,炭化粒(φ1-3mm)微量,焼土粒極微量,焼土ブロック(φ20mm大)混入	第7層	10YR3/2	黒褐色土	バミス粒(φ3-9mm)中量,炭化粒(φ1-5mm)少量,焼土粒(φ3-5mm)少量,焼土ブロック(φ10-20mm)微量
	第2層	10YR2/3	黒褐色土	ローム粒(φ1-3mm)微量,炭化粒(φ5-9mm)少量,焼土粒(φ3-5mm)少量,焼土ブロック(φ10mm)微量	第7b層	10YR2/3	黒褐色土	ローム粒(φ3-5mm)少量,炭化粒(φ3-5mm)微量,焼土粒(φ1-3mm)極微量
SP-0275	第1層	10YR3/2	黒褐色土	バミス粒(φ1-3mm)微量,ローム粒(φ1-2mm)微量,炭化粒(φ5mm)微量,焼土粒(φ3-5mm)微量	第7c層	10YR3/2	黒褐色土	バミス粒(φ3-5mm)微量,ローム粒(φ1-9mm)少量,炭化粒(φ1-2mm)微量,焼土粒(φ3-5mm)微量
	第2層	10YR3/3	暗褐色土	バミス粒極微量,ローム粒極微量,炭化粒(φ1-3mm)微量,焼土粒(φ1-8mm)微量	第8層	10YR3/3	暗褐色土	バミス粒(φ1-9mm)微量,ローム粒(φ1-5mm)微量,炭化粒(φ1-3mm)極微量,焼土粒(φ1-2mm)極微量
SP-0276	第1層	10YR2/3	黒褐色土	バミス粒(φ3-4mm)微量,ローム粒(φ1-2mm)微量,炭化粒(φ1-3mm)微量,焼土粒(φ3-5mm)微量	第8a層	10YR2/3	黒褐色土	バミス粒(φ3-5mm)少量,炭化粒(φ1-3mm)微量,焼土粒(φ5-9mm)微量
	第2層	10YR3/3	暗褐色土	バミス粒(φ1-3mm)微量,ローム粒(φ1-2mm)微量,炭化粒(φ1-3mm)微量	第9層	10YR2/2	黒褐色土	ローム粒(φ1-2mm)微量,L.B.(φ15mm大)混入,炭化粒(φ1-9mm)多量,焼土粒(φ1-3mm)少量,焼土ブロック(φ20mm)少量
SP-0277	第1層	10YR2/2	黒褐色土	バミス粒(φ1-3mm)少量,炭化粒極微量,焼土粒極微量	第10層	10YR3/3	暗褐色土	ローム粒(φ1-2mm)少量,炭化粒(φ5mm)微量,焼土粒(φ1-3mm)微量
	第2層	10YR2/3	黒褐色土	バミス粒(φ1-3mm)少量,P.B.(φ10-15mm)微量,ローム粒(φ5-6mm)微量	第10a層	10YR3/3	暗褐色土	バミス粒(φ1-9mm)少量,P.B.(φ10-15mm)少量,ローム粒(φ1-9mm)少量,炭化粒極微量
SP-0287	第1層	10YR2/2	黒褐色土	バミス粒(φ1-3mm)微量,ローム粒(φ3mm)微量,炭化粒(φ3-5mm)微量	第11層	10YR3/2	黒褐色土	ローム粒(φ1-3mm)少量,炭化粒(φ1-9mm)微量,焼土粒(φ1-3mm)微量,焼土ブロック(φ10mm)微量
SP-0288	第1層	10YR3/2	黒褐色土	バミス粒極微量,ローム粒極微量,炭化粒(φ1-3mm)微量,焼土粒極微量	第12層	10YR3/2	黒褐色土	ローム粒(φ1-9mm)少量,L.B.(φ10-20mm)少量,炭化粒(φ1-5mm)少量,焼土粒(φ3-5mm)少量
	第2層	10YR3/3	暗褐色土	バミス粒(φ1-3mm)微量,ローム粒(φ1-3mm)微量	第13層	7.5YR4/4	褐色土	炭化粒(φ3-9mm)少量,炭化物(φ10mm)少量,焼土層
SP-0289	第1層	10YR3/2	黒褐色土	バミス粒(φ1-3mm)少量,ローム粒(φ3-5mm)少量,炭化粒(φ1-5mm)少量,焼土粒極微量	第14層	7.5YR3/3	暗褐色土	バミス粒(φ3-5mm)少量,炭化粒(φ5-9mm)多量,炭化物(φ10mm)中量,焼土粒(φ5-9mm)中量,焼土ブロック(φ10mm)少量
	第2層	10YR2/3	黒褐色土	バミス粒極微量,ローム粒(φ6-9mm)中量,炭化粒(φ1-2mm)微量	第15層	10YR3/2	黒褐色土	ローム粒(φ3-5mm)微量,炭化粒(φ3-5mm)中量,焼土粒(φ1-3mm)少量,灰少量
SP-0290	第1層	10YR3/3	暗褐色土	バミス粒極微量,炭化粒(φ3-5mm)微量,焼土粒(φ1-5mm)微量	第15a層	10YR3/2	黒褐色土	バミス粒(φ1-2mm)極微量,炭化粒(φ1-9mm)中量,焼土粒(φ1-2mm)微量
	第2層	10YR2/3	黒褐色土	バミス粒(φ1-9mm)微量,L.B.(φ10mm)微量,炭化粒極微量	第16層	10YR2/2	黒褐色土	炭化粒(φ1-9mm)多量,焼土粒(φ3-5mm)微量,焼土ブロック(φ10mm)極微量,灰中量
SP-0291	第1層	10YR3/2	黒褐色土	バミス粒(φ1-2mm)微量,ローム粒極微量,炭化粒(φ3-5mm)微量,焼土粒(φ1-3mm)微量	第17層	10YR2/3	黒褐色土	バミス粒(φ1-9mm)微量,P.B.(φ10mm)微量,ローム粒(φ1-9mm)少量,炭化粒(φ1-9mm)中量,焼土粒(φ1-3mm)微量
	第2層	10YR2/3	黒褐色土	バミス粒極微量,炭化粒(φ1-2mm)微量,焼土粒(φ1-2mm)中量,焼土ブロック(φ10mm大)混入	第18層	10YR2/2	黒褐色土	炭化粒(φ1-9mm)極多量,焼土粒(φ1-3mm)微量,灰中量
SP-0295	第1層	10YR3/2	黒褐色土	バミス粒(φ3-5mm)少量,ローム粒(φ1-2mm)微量,炭化粒(φ1-5mm)少量,焼土粒(φ1-5mm)少量,焼土ブロック(φ10-15mm)少量	第19層	10YR2/3	黒褐色土	ローム粒(φ1-2mm)極微量,炭化粒(φ1-9mm)中量,焼土粒(φ1-2mm)微量,7.5YR4/3褐色土中量
	第2層	10YR3/1	黒褐色土	バミス粒(φ3-5mm)少量,ローム粒(φ1-2mm)微量,炭化粒(φ1-3mm)微量	第19a層	10YR3/2	黒褐色土	バミス粒(φ1-3mm)少量,ローム粒(φ1-9mm)中量,L.B.(φ10-15mm)少量,炭化粒(φ1-2mm)微量,焼土粒(φ1-3mm)微量
SP-0298	第a層	10YR2/3	黒褐色土	バミス粒(φ3-5mm)少量,P.B.(φ10mm)微量,炭化粒(φ1-5mm)微量,焼土粒(φ1-2mm)微量,焼土ブロック(φ10mm)微量	第20層	10YR2/1	黒色土	炭化粒(φ1-9mm)多量,焼土粒(φ3-5mm)微量,灰中量
	第b層	10YR3/2	黒褐色土	バミス粒(φ1-2mm)微量,炭化粒(φ1-2mm)極微量,焼土粒(φ1-3mm)微量	第21層	7.5YR2/2	黒褐色土	バミス粒(φ3-5mm)中量,炭化粒(φ1-5mm)少量,焼土粒(φ1-3mm)中量
	第c層	10YR3/2	黒褐色土	バミス粒(φ5-9mm)微量,炭化粒(φ1-3mm)少量,焼土粒(φ1-9mm)多量,焼土粒(φ3-5mm)微量,灰中量	第22層	10YR3/1	黒褐色土	炭化粒(φ1-9mm)多量,焼土粒(φ3-5mm)微量,灰中量
	第d層	10YR3/2	黒褐色土	ローム粒(φ1-3mm)少量,L.B.(φ10mm)微量,炭化粒(φ1-3mm)少量	第23層	10YR3/2	黒褐色土	ローム粒(φ1-3mm)少量,焼土粒(φ1-3mm)少量
	第e層	10YR2/3	黒褐色土	ローム粒(φ1-2mm)少量,炭化粒(φ1-3mm)微量,焼土粒(φ1-2mm)微量,焼土ブロック(φ10mm)微量	第24層	10YR3/3	暗褐色土	ローム粒(φ1-2mm)少量,炭化粒(φ1-3mm)微量,焼土粒(φ1-2mm)微量,焼土ブロック(φ10mm)微量
	第f層	10YR3/2	黒褐色土	バミス粒(φ1-2mm)極微量,炭化粒(φ1-9mm)多量,焼土粒(φ1-5mm)少量,焼土ブロック(φ20mm大)混入,灰中量	第A層	10YR4/3	にぶい黄褐色土	バミス粒(φ5-9mm)中量,P.B.(φ10-20mm)少量,ローム粒(φ3-9mm)中量,L.B.(φ10mm)少量,炭化粒(φ1-5mm)少量,焼土粒(φ1-3mm)微量
	第g層	10YR3/2	黒褐色土	バミス粒(φ1-5mm)少量,ローム粒(φ1-3mm)少量,炭化粒(φ1-2mm)微量,焼土粒(φ1-2mm)極微量,灰微量	第B層	10YR4/3	にぶい黄褐色土	バミス粒(φ1-9mm)微量,P.B.(φ20mm大)混入,ローム粒(φ1-9mm)少量,炭化粒(φ1-2mm)極微量,焼土粒(φ1-2mm)極微量
	第h層	10YR2/2	黒褐色土	ローム粒(φ1-5mm)微量,炭化粒(φ1-3mm)極微量,焼土粒(φ1-5mm)微量	第C層	10YR3/2	黒褐色土	バミス粒(φ5-9mm)微量,P.B.(φ10-15mm大)混入,ローム粒(φ1-5mm)微量,炭化粒(φ3-5mm)少量,焼土粒(φ1-3mm)微量
	第i層	10YR2/2	黒褐色土	バミス粒(φ1-3mm)少量,炭化粒(φ1-2mm)極微量	第D層	10YR3/3	暗褐色土	バミス粒(φ1-9mm)微量,ローム粒(φ1-3mm)微量,炭化粒(φ3-9mm)少量,焼土粒(φ1-5mm)微量
SN-002①	第7層	10YR2/2	黒褐色土	ローム粒(φ1-5mm)微量,炭化粒(φ1-3mm)極微量,焼土粒(φ1-5mm)微量	第E層	10YR2/3	黒褐色土	バミス粒(φ1-9mm)少量,ローム粒(φ1-5mm)微量,炭化粒(φ1-5mm)少量,炭化物(φ10-15mm)少量,焼土粒(φ1-7mm)少量,焼土ブロック(φ10mm)微量
	第7層	10YR2/2	黒褐色土	ローム粒(φ1-5mm)微量,炭化粒(φ1-3mm)極微量,焼土粒(φ1-5mm)微量	第F層	10YR3/2	黒褐色土	バミス粒(φ1-2mm)極微量,炭化粒(φ1-9mm)多量,焼土粒(φ1-5mm)少量,焼土ブロック(φ20mm大)混入,灰中量
	第7層	10YR2/2	黒褐色土	ローム粒(φ1-5mm)微量,炭化粒(φ1-3mm)極微量,焼土粒(φ1-5mm)微量	第G層	10YR3/2	黒褐色土	バミス粒(φ1-5mm)少量,ローム粒(φ1-3mm)少量,炭化粒(φ1-2mm)微量,焼土粒(φ1-2mm)極微量,灰微量
	第7層	10YR2/2	黒褐色土	ローム粒(φ1-5mm)微量,炭化粒(φ1-3mm)極微量,焼土粒(φ1-5mm)微量	第H層	7.5YR3/2	黒褐色土	ローム粒(φ1-9mm)中量,L.B.(φ10-25mm)少量,炭化粒(φ1-5mm)少量,焼土粒(φ1-3mm)少量,焼土ブロック(φ10-40mm)少量,灰中量

第1層	10YR3/3	暗褐色土	ローム粒(φ1-9mm)中量,L.B.(φ10-25mm)微量,炭化粒(φ1-3mm)少量,炭化物(φ10-15mm)微量,焼土粒(φ5-9mm)極微量,灰少量	SP-0343	第1層	10YR2/2	黒褐色土	P.B.(φ15mm)微量
第J層	10YR3/3	暗褐色土	パミス粒(φ1-2mm)少量,ローム粒(φ1-2mm)微量,炭化粒(φ1-3mm)少量,炭化物(φ15mm大)混入,焼土粒(φ3-5mm)微量	SP-0344	第2層	10YR2/3	黒褐色土	P.B.(φ15-20mm)多量,炭化粒(φ1-5mm)少量
第K層	7.5YR3/1	黒褐色土	ローム粒(φ1-9mm)少量,炭化粒(φ1-3mm)少量,焼土粒(φ5-7mm)少量,灰多量		第1層	10YR3/4	暗褐色土	パミス粒(φ1-5mm)多量,炭化粒(φ1-5mm)微量,焼土粒(φ1-5mm)極微量
第L層	10YR3/4	暗褐色土	パミス粒(φ1-9mm)少量,P.B.(φ10-20mm)微量,ローム粒(φ1-9mm)中量,L.B.(φ10mm)微量,炭化粒(φ1-2mm)微量,焼土粒(φ1-2mm)極微量	SP-0345	第2層	10YR5/6	黄褐色土	パミス粒(φ1-5mm)少量
第M層	7.5YR3/3	暗褐色土	パミス粒(φ1-3mm)極微量,ローム粒(φ1-9mm)少量,炭化粒(φ1-3mm)中量,焼土粒(φ1-5mm)少量,灰中量	第1層	10YR3/4	暗褐色土	パミス粒(φ1-9mm)少量,炭化粒(φ1-5mm)微量	
第N層	10YR3/4	暗褐色土	ローム粒(φ1-9mm)中量,L.B.(φ10-15mm)中量,炭化粒(φ1-3mm)微量	SP-0346	第1層	10YR2/3	黒褐色土	パミス粒(φ1-5mm)少量,炭化粒(φ1-2mm)微量
第O層	10YR2/3	黒褐色土	パミス粒(φ1-5mm)微量,P.B.(φ40mm大)混入,ローム粒(φ1-9mm)微量,炭化粒(φ1-3mm)極微量,灰微量	SP-0350	第2層	10YR4/6	褐色土	炭化粒(φ1-5mm)微量
第P層	10YR3/3	暗褐色土	ローム粒(φ1-3mm)少量,炭化粒(φ1-9mm)中量,焼土粒(φ3-5mm)中量,灰少量	第1層	10YR3/4	暗褐色土	パミス粒(φ1-5mm)少量,炭化粒(φ1-5mm)微量	
第Q層	10YR3/4	暗褐色土	パミス粒(φ1-9mm)少量,P.B.(φ10-20mm)微量,ローム粒(φ1-9mm)少量,L.B.(φ10-20mm)微量,炭化粒(φ3-5mm)微量,焼土粒(φ1-2mm)極微量	SP-0351	第1層	10YR4/6	褐色土	パミス粒(φ1-9mm)少量,炭化粒(φ1-5mm)少量
SP-0301				SP-0354	第2層	10YR3/4	暗褐色土	パミス粒(φ1-9mm)少量,P.B.(φ15-20mm)微量,炭化粒(φ1-5mm)少量
第1層	10YR3/4	暗褐色土	パミス粒(φ1-5mm)少量,炭化粒(φ1-5mm)少量	SP-0353	第1層	10YR2/1	黒色土	パミス粒(φ1-5mm)少量,炭化粒(φ1-5mm)微量
SP-0302					第2層	10YR3/3	暗褐色土	パミス粒(φ1-9mm)多量,炭化粒(φ1-5mm)少量
第1層	10YR2/3	黒褐色土	パミス粒(φ1-5mm)少量,炭化粒(φ1-5mm)少量	SP-0362	第1層	10YR3/2	黒褐色土	パミス粒(φ1-3mm)微量,P.B.(φ20-30mm大)混入,ローム粒(φ3-5mm)少量,L.B.(φ100mm大)少量,炭化粒(φ1-3mm)微量
SP-0303					第1層	10YR3/2	黒褐色土	パミス粒(φ1-2mm)微量,P.B.(φ10-30mm)少量,ローム粒(φ3-5mm)微量
第1層	10YR2/3	黒褐色土	パミス粒(φ1-5mm)少量,炭化粒(φ1-5mm)少量	SP-0364				
第2層	10YR2/2	黒褐色土	パミス粒(φ1-9mm)少量,炭化粒(φ1-5mm)微量	第1層	10YR3/3	暗褐色土	パミス粒(φ1-2mm)微量,ローム粒極微量,炭化粒(φ1-2mm)微量	
第2層	10YR3/4	暗褐色土	パミス粒(φ1-9mm)少量,炭化粒(φ1-5mm)少量	第2層	10YR2/3	黒褐色土	炭化粒(φ1-2mm)微量,10YR3/4暗褐色土ブロック少量	
SP-0331				SP-0602				
第1層	10YR2/3	黒褐色土	パミス粒(φ1-5mm)少量,炭化粒(φ1-5mm)少量	第1層	10YR3/3	暗褐色土	パミス粒(φ1-9mm)中量,ローム粒(φ1-3mm)少量,10YR3/2黒褐色土ブロック(φ10mm)少量	
SP-0304				第2層	10YR2/3	黒褐色土	パミス粒(φ1-9mm)中量,ローム粒(φ1-3mm)少量,10YR2/1黒色土ブロック(φ10mm)微量	
第1層	10YR2/3	黒褐色土	パミス粒(φ1-5mm)少量,炭化粒(φ1-5mm)微量	第2層	10YR2/3	黒褐色土	パミス粒(φ1-9mm)中量,ローム粒(φ1-3mm)少量,10YR2/1黒色土ブロック(φ10mm)微量	
第2層	10YR3/4	暗褐色土	パミス粒(φ1-5mm)微量,炭化粒(φ1-5mm)微量	第3層	10YR2/2	黒褐色土	パミス粒極微量,炭化粒(φ1-3mm)少量,焼土粒(φ1-3mm)微量,焼土ブロック(φ10mm大)混入,灰ブロック(φ10mm大)混入	
SP-0305				第4層	10YR3/4	暗褐色土	パミス粒(φ1-5mm)中量,焼土粒(φ1-5mm)少量,10YR3/2黒褐色土粒(φ5-9mm)微量	
第1層	10YR2/3	黒褐色土	パミス粒(φ1-5mm)少量,炭化粒(φ1-5mm)少量,焼土粒(φ1-5mm)微量	SP-0603				
第2層	10YR3/3	暗褐色土	パミス粒(φ1-5mm)少量,炭化粒(φ1-5mm)微量	第1層	10YR3/3	暗褐色土	パミス粒(φ1-3mm)微量,炭化粒極微量,焼土粒極微量	
第3層	10YR3/4	暗褐色土	パミス粒(φ1-9mm)少量,炭化粒(φ1-5mm)少量,焼土粒(φ1-5mm)少量	SP-0604				
SP-0306				第1層	10YR2/2	黒褐色土	ローム粒(φ1-2mm)微量,炭化粒極微量,焼土粒極微量	
第1層	10YR3/4	暗褐色土	パミス粒(φ1-5mm)少量,炭化粒(φ1-5mm)微量	SP-0610				
SP-0307				第1層	10YR3/4	暗褐色土	パミス粒(φ1-5mm)極微量,炭化粒(φ1-2mm)極微量,焼土粒(φ1-2mm)極微量	
第1層	10YR2/1	黒色土	パミス粒(φ1-9mm)少量,炭化粒(φ1-5mm)少量,焼土粒(φ1-5mm)微量	第2層	10YR3/3	暗褐色土	パミス粒(φ1-9mm)微量,ローム粒(φ1-9mm)極微量,炭化粒(φ1-2mm)微量	
第2層	10YR3/4	暗褐色土	パミス粒(φ1-5mm)少量,P.B.(φ15mm)微量,炭化粒(φ1-5mm)少量	第3層	10YR4/3	にぶい黄褐色土	パミス粒(φ1-3mm)少量,ローム粒(φ1-3mm)極微量,炭化粒(φ1-2mm)微量	
SP-0308				SP-0615				
第1層	10YR2/3	黒褐色土	パミス粒(φ1-5mm)多量,炭化粒(φ1-5mm)少量	第1層	10YR2/3	黒褐色土	パミス粒(φ1-9mm)微量,ローム粒(φ1-2mm)微量,炭化粒(φ1-2mm)極微量	
第2層	10YR3/4	暗褐色土	パミス粒(φ1-5mm)少量,炭化粒(φ1-5mm)微量	第2層	10YR3/3	暗褐色土	パミス粒(φ1-9mm)多量,ローム粒(φ1-2mm)極微量,炭化粒(φ1-2mm)極微量	
SP-0309				SP-0820				
第1層	10YR3/4	暗褐色土	パミス粒(φ1-5mm)少量,炭化粒(φ1-5mm)微量	第1層	10YR3/4	暗褐色土	パミス粒(φ1-2mm)少量,ローム粒(φ1-5mm)少量,L.B.(φ10mm)少量,炭化粒(φ1-5mm)少量	
第2層	10YR2/3	黒褐色土	パミス粒(φ1-5mm)微量,炭化粒(φ1-5mm)微量	第2層	10YR4/4	褐色土	パミス粒(φ1-5mm)微量,ローム粒(φ1-9mm)少量,L.B.(φ10-20mm)少量,炭化粒(φ1-3mm)少量	
SP-0310				第3層	10YR4/6	褐色土	パミス粒(φ1-5mm)少量,ローム粒(φ1-9mm)中量,L.B.(φ10-15mm)少量	
第1層	10YR3/4	暗褐色土	パミス粒(φ1-5mm)少量,炭化粒(φ1-5mm)微量	SP-0826				
SP-0327				第1層	10YR3/2	黒褐色土	パミス粒(φ3-5mm)微量,ローム粒(φ1-9mm)中量,L.B.(φ10-15mm)少量,炭化粒(φ5-8mm)微量,焼土粒(φ3-5mm)微量	
第1層	10YR2/2	黒褐色土	パミス粒(φ1-9mm)少量,炭化粒(φ1-5mm)少量	第2層	10YR2/3	黒褐色土	パミス粒(φ1-5mm)少量,P.B.(φ20-30mm)微量,ローム粒(φ1-5mm)少量,L.B.(φ10-20mm)微量,炭化粒極微量	
第2層	10YR4/4	褐色土	パミス粒(φ1-5mm)微量,炭化粒(φ1-5mm)微量	SP-0827				
SP-0328				第1層	10YR2/3	黒褐色土	パミス粒(φ1-2mm)微量,ローム粒(φ1-9mm)中量,L.B.(φ10-30mm)少量,炭化粒(φ1-2mm)微量	
第1層	10YR2/3	黒褐色土	パミス粒(φ1-9mm)微量	第2層	10YR2/2	黒褐色土	パミス粒(φ1-2mm)極微量,ローム粒(φ1-5mm)少量,L.B.(φ10-15mm)少量	
第2層	10YR4/6	褐色土	パミス粒(φ1-5mm)微量,炭化粒(φ1-5mm)微量	SP-0828				
第3層	10YR3/3	暗褐色土	パミス粒(φ1-5mm)少量,炭化粒(φ1-5mm)微量	第1層	10YR3/4	暗褐色土	パミス粒(φ1-2mm)微量,ローム粒(φ1-9mm)少量,炭化粒(φ1-3mm)微量	
SP-0329				第2層	10YR3/3	暗褐色土	ローム粒(φ1-3mm)少量,L.B.(φ10-20mm)微量,炭化粒(φ1-2mm)少量	
第1層	10YR2/3	黒褐色土	パミス粒(φ1-5mm)微量,炭化粒(φ1-5mm)微量	第3層	10YR2/3	黒褐色土	パミス粒(φ1-5mm)少量,ローム粒(φ1-9mm)少量,L.B.(φ10mm)微量,炭化粒(φ1-5mm)少量	
第2層	10YR3/3	暗褐色土	パミス粒(φ1-5mm)微量,炭化粒(φ1-5mm)微量	SP-0829				
第3層	10YR3/4	暗褐色土	パミス粒(φ1-5mm)少量,炭化粒(φ1-5mm)微量	第1層	10YR3/3	暗褐色土	パミス粒(φ1-2mm)微量,ローム粒(φ1-5mm)少量,L.B.(φ10-15mm)微量,炭化粒(φ1-5mm)微量,粘土粒(φ1-2mm)微量	
SP-0330				SP-0830				
第1層	10YR2/3	黒褐色土	パミス粒(φ1-5mm)少量,炭化粒(φ1-5mm)微量	第1層	10YR3/2	黒褐色土	パミス粒(φ1-3mm)少量,P.B.(φ10-15mm)微量,ローム粒(φ1-9mm)少量,L.B.(φ10-30mm)少量,炭化粒(φ1-5mm)中量,焼土粒極微量	
第2層	10YR4/4	褐色土	パミス粒(φ1-5mm)微量,炭化粒(φ1-5mm)微量	SP-0831				
第3層	10YR3/4	暗褐色土	パミス粒(φ1-5mm)少量,炭化粒(φ1-5mm)微量	第1層	10YR3/2	黒褐色土	パミス粒(φ1-2mm)極微量,P.B.(φ10mm大)混入,ローム粒(φ1-5mm)微量,炭化粒(φ1-2mm)少量	
SP-0332				第2層	10YR2/3	黒褐色土	パミス粒極微量,ローム粒(φ1-5mm)少量,L.B.(φ10-25mm)少量	
第1層	10YR2/3	黒褐色土	パミス粒(φ1-5mm)多量,炭化粒(φ1-5mm)微量					
第2層	10YR3/4	暗褐色土	パミス粒(φ1-5mm)少量					
SP-0333								
第1層	10YR2/3	黒褐色土	パミス粒(φ1-5mm)少量,炭化粒(φ1-5mm)少量					
第2層	10YR2/2	黒褐色土	パミス粒(φ1-5mm)微量,炭化粒(φ1-5mm)少量					
SP-0334								
第1層	10YR3/4	暗褐色土	パミス粒(φ1-5mm)少量,炭化粒(φ1-5mm)微量					
SP-0339								
第1層	10YR3/4	暗褐色土	パミス粒(φ1-5mm)少量,炭化粒(φ1-5mm)微量					
第2層	10YR4/4	褐色土	パミス粒(φ5-9mm)少量,炭化粒(φ1-5mm)微量,焼土粒(φ1-5mm)微量					
第3層	10YR5/8	黄褐色土	炭化粒(φ1-5mm)少量					
SP-0340								
第1層	10YR2/3	黒褐色土	パミス粒(φ1-5mm)微量					
第2層	10YR4/6	褐色土	パミス粒(φ1-5mm)少量,炭化粒(φ1-5mm)微量					
第3層	10YR3/3	暗褐色土	パミス粒(φ1-5mm)少量,炭化粒(φ1-5mm)少量					
SP-0341								
第1層	10YR2/2	黒褐色土	パミス粒(φ1-5mm)少量,炭化粒(φ1-5mm)微量					
第2層	10YR2/3	黒褐色土	パミス粒(φ1-9mm)少量,P.B.(φ15-20mm)少量,炭化粒(φ1-5mm)少量					
第3層	10YR3/4	暗褐色土	P.B.(φ15-20mm)少量					
SP-0342								
第1層	10YR2/3	黒褐色土	パミス粒(φ1-5mm)微量,炭化粒(φ1-5mm)微量					
第2層	10YR3/4	暗褐色土	パミス粒(φ1-5mm)少量,炭化粒(φ1-5mm)微量					
第3層	10YR4/6	褐色土	パミス粒(φ5mm)極微量,炭化粒(φ1-5mm)少量					

SP-0832				
第1層	10YR3/3	暗褐色土	パミス粒(φ1-2mm)極微量, P.B.(φ10mm大)混入, ローム粒(φ1-5mm)少量, L.B.(φ10-50mm)少量, 炭化粒(φ1-2mm)極微量, 焼土粒(φ1-2mm)極微量	
SP-0833				
第1層	10YR3/3	暗褐色土	パミス粒(φ1-3mm)微量, ローム粒(φ1-9mm)微量, 炭化粒(φ1-2mm)極微量	
SP-0834				
第1層	10YR3/3	暗褐色土	パミス粒(φ1-5mm)微量, ローム粒(φ1-5mm)微量, 炭化粒(φ1-3mm)極微量, 焼土粒(φ1-2mm)極微量	
SP-0835				
第1層	10YR3/3	暗褐色土	パミス粒(φ3-5mm)極微量, ローム粒(φ1-9mm)中量, L.B.(φ10-25mm)少量, 炭化粒(φ1-5mm)少量, 焼土粒(φ1-3mm)極微量	
SP-0836				
第1層	10YR3/3	暗褐色土	パミス粒(φ1-3mm)極微量, P.B.(φ10-30mm)微量, ローム粒(φ1-9mm)少量, L.B.(φ10-20mm)少量, 炭化粒(φ1-2mm)少量, 焼土粒(φ1-3mm)微量	
第2層	10YR3/2	黒褐色土	ローム粒(φ1-9mm)中量, L.B.(φ10-30mm)中量, 炭化粒極微量	
SP-0837				
第1層	10YR2/3	黒褐色土	パミス粒(φ1-5mm)微量, P.B.(φ10-15mm)微量, ローム粒(φ1-2mm)微量, 炭化粒(φ1-3mm)少量, 焼土粒(φ1-3mm)極微量	
SP-0838				
第1層	10YR2/3	黒褐色土	パミス粒(φ1-3mm)極微量, ローム粒(φ1-5mm)微量, L.B.(φ15-30mm)極微量	
SP-0839				
第1層	10YR3/3	暗褐色土	パミス粒(φ1-3mm)極微量, ローム粒(φ3-5mm)少量, 炭化粒(φ1-5mm)少量	
第2層	10YR3/4	暗褐色土	パミス粒(φ1-2mm)極微量, ローム粒(φ1-3mm)極微量	
SP-0840				
第1層	10YR3/2	黒褐色土	パミス粒(φ1-5mm)少量, P.B.(φ10-15mm)少量, ローム粒(φ1-9mm)少量, L.B.(φ10-20mm)少量, 炭化粒(φ1-3mm)少量	
SP-0841				
第1層	10YR2/3	黒褐色土	ローム粒(φ1-3mm)微量, 炭化粒(φ1-5mm)少量	
SP-0842				
第1層	10YR3/2	黒褐色土	ローム粒(φ1-9mm)微量, L.B.(φ10-15mm)少量, 炭化粒(φ1-2mm)微量	
SP-0843				
第1層	10YR3/3	暗褐色土	パミス粒(φ1-5mm)微量, ローム粒(φ1-5mm)少量, 炭化粒(φ1-2mm)微量	
SP-0844				
第1層	10YR2/3	黒褐色土	パミス粒(φ1-5mm)少量, P.B.(φ10mm)微量, ローム粒(φ1-9mm)中量, L.B.(φ10-15mm)少量, 炭化粒(φ1-5mm)少量	
第2層	10YR2/2	黒褐色土	P.B.(φ30mm大)混入, ローム粒(φ1-5mm)微量, L.B.(φ10-15mm)少量	
SP-0845				
第1層	10YR3/2	黒褐色土	パミス粒(φ1-2mm)微量, P.B.(φ10mm)微量, ローム粒(φ1-9mm)少量, L.B.(φ10-25mm)少量, 炭化粒(φ1-5mm)少量, 粘土粒(φ1-2mm)極微量	
SP-0846				
第1層	10YR2/3	黒褐色土	ローム粒(φ1-2mm)極微量	
SP-0847				
第1層	10YR3/4	暗褐色土	パミス粒(φ1-2mm)極微量, P.B.(φ10mm大)混入, ローム粒(φ1-5mm)少量, L.B.(φ10-15mm)少量, 炭化粒(φ1-5mm)微量, 焼土粒(φ1-3mm)極微量, 灰少量	
SP-0848				
第1層	10YR2/3	黒褐色土	パミス粒極微量, ローム粒(φ1-5mm)少量, L.B.(φ10-15mm)微量, 炭化粒(φ1-5mm)少量, 焼土粒(φ1-3mm)微量, 焼土ブロック(φ10mm大)混入	
第2層	10YR3/2	黒褐色土	パミス粒(φ1-9mm)中量, ローム粒(φ1-5mm)少量, 炭化粒(φ1-3mm)少量, 焼土粒(φ1-2mm)微量	
第3層	10YR2/2	黒褐色土	ローム粒(φ1-5mm)少量, L.B.(φ10mm)微量, 焼土粒(φ1-2mm)極微量	
SP-0849				
第1層	10YR2/3	黒褐色土	パミス粒(φ1-5mm)微量, ローム粒(φ1-9mm)少量, 炭化粒(φ1-2mm)微量, 10YR3/3暗褐色土ブロック(φ10-15mm)少量	
SP-0850				
第1層	10YR3/3	暗褐色土	パミス粒(φ1-2mm)微量, ローム粒(φ1-2mm)微量, 炭化粒(φ1-3mm)微量, 焼土粒(φ1-3mm)少量, 粘土粒極微量	
第2層	10YR3/2	黒褐色土	パミス粒(φ1-5mm)少量, ローム粒(φ1-9mm)中量, L.B.(φ10-15mm)微量, 炭化粒(φ1-5mm)少量, 焼土粒(φ1-2mm)極微量, 焼土ブロック(φ10mm大)混入	
SP-0901				
第1層	10YR3/2	黒褐色土	パミス粒(φ1-9mm)微量, P.B.(φ10-20mm)微量, ローム粒(φ1-9mm)微量, L.B.(φ10-15mm)少量, 炭化粒(φ1-2mm)微量	
第2層	10YR2/1	黒色土	ローム粒(φ1-2mm)微量, L.B.(φ10mm)微量, 炭化粒(φ1-2mm)極微量	
第3層	10YR3/3	暗褐色土	パミス粒(φ1-5mm)少量, P.B.(φ10-15mm)少量	
第4層	10YR2/2	黒褐色土	ローム粒(φ1-2mm)微量, L.B.(φ10-15mm)微量, 粘土ブロック(φ30mm大)混入	
第5層	7.5YR2/2	黒褐色土	ローム粒(φ1-5mm)少量, L.B.(φ10-15mm)微量	
第6層	10YR2/3	黒褐色土	ローム粒(φ1-2mm)少量, L.B.(φ10mm)微量	
SP-0903				
第1層	10YR4/3	にぶい黄褐色土	ローム粒(φ1-5mm)少量, L.B.(φ10mm)微量, 炭化粒(φ1-2mm)微量, 粘土粒(φ1-5mm)微量, 黒色土粒(φ5-9mm)微量	
第2層	10YR3/3	暗褐色土	ローム粒(φ1-5mm)少量, 炭化粒(φ1-2mm)極微量, 粘土粒(φ1-3mm)微量, 黒色土粒(φ1-5mm)微量	
第3層	10YR4/2	灰黄褐色土	ローム粒(φ1-5mm)少量	
SP-1599				
第1層	10YR3/3	暗褐色土	パミス粒(φ1-5mm)微量, P.B.(φ10-20mm)微量, ローム粒(φ1-9mm)極微量, 炭化粒(φ1-2mm)極微量	



図 2-479 ピット -67



SP-0251 第1層 10YR2/2 黒褐色土	ローム粒(φ1-9mm)少量,L.B.(φ10mm)極微量,炭化粒(φ1-2mm)極微量	SP-0317 第1層 10YR2/3 黒褐色土	バミス粒(φ1-9mm)少量,炭化粒(φ1-5mm)少量
SP-0252 第1層 10YR2/3 黒褐色土	バミス粒(φ1-9mm)中量,炭化粒(φ1-2mm)極微量,焼土粒(φ1-2mm)極微量	SP-0318 第1層 10YR4/6 褐色土	バミス粒(φ1-5mm)少量,炭化粒(φ1-5mm)少量
SP-0258 第1層 10YR3/2 黒褐色土	バミス粒(φ1-9mm)少量,P.B.(φ40mm大)混入,ローム粒(φ1-9mm)微量,L.B.(φ15mm大)混入,炭化粒(φ1-2mm)極微量	SP-0319 第1層 10YR3/4 暗褐色土	バミス粒(φ5-9mm)少量,炭化粒(φ1-5mm)少量
SP-0259 第7層 10YR3/2 黒褐色土	バミス粒(φ1-9mm)微量,ローム粒(φ1-9mm)少量,L.B.(φ10-20mm)少量,炭化粒(φ1-2mm)極微量,焼土粒(φ1-2mm)極微量	SP-0320 第1層 10YR3/3 暗褐色土	バミス粒(φ1-9mm)少量,炭化粒(φ1-5mm)微量
SP-0311 第1層 10YR2/3 黒褐色土	バミス粒(φ1-5mm)少量,炭化粒(φ1-9mm)少量	SP-0321 第1層 10YR2/3 黒褐色土	バミス粒(φ1-5mm)微量,炭化粒(φ1-5mm)微量
SP-0312 第1層 10YR3/4 暗褐色土	バミス粒(φ1-5mm)少量,炭化粒(φ1-5mm)微量	第2層 10YR3/4 暗褐色土	バミス粒(φ1-9mm)少量,炭化粒(φ1-5mm)微量
SP-0313 第1層 10YR2/3 黒褐色土	バミス粒(φ1-5mm)少量	SP-0322 第1層 10YR2/3 黒褐色土	バミス粒(φ1-5mm)少量,炭化粒(φ5mm)微量
SP-0314 第1層 10YR3/4 暗褐色土	バミス粒(φ1-5mm)少量,炭化粒(φ1-9mm)微量	第2層 10YR3/4 暗褐色土	バミス粒(φ1-5mm)微量,炭化粒(φ1-5mm)微量
SP-0315 第2層 10YR2/3 黒褐色土	バミス粒(φ1-9mm)少量,炭化粒(φ1-5mm)少量	SP-0323 第1層 10YR3/3 暗褐色土	バミス粒(φ5-9mm)少量,炭化粒(φ1-5mm)微量
SP-0316 第1層 10YR2/1 黒色土	バミス粒(φ1-5mm)少量,炭化粒(φ1-5mm)微量	SP-0324 第1層 10YR2/3 黒褐色土	バミス粒(φ1-9mm)少量,炭化粒(φ1-5mm)微量,焼土粒(φ1-5mm)極微量
SP-0317 第1層 10YR2/3 黒褐色土	バミス粒(φ1-9mm)少量,炭化粒(φ1-5mm)微量,焼土粒(φ1-5mm)極微量	第2層 10YR2/3 黒褐色土	バミス粒(φ1-3mm)少量,炭化粒(φ1mm)微量
SP-0318・0319 第1層 10YR2/3 黒褐色土	バミス粒(φ1-5mm)少量,炭化粒(φ1-5mm)微量	SP-0325 第1層 10YR2/3 黒褐色土	バミス粒(φ1-3mm)中量,焼土粒(φ1mm)微量
SP-0320 第1層 10YR2/1 黒色土	バミス粒(φ1-5mm)少量,炭化粒(φ1-5mm)微量	SP-0326 第1層 10YR2/3 黒褐色土	バミス粒(φ1-5mm)少量,炭化粒(φ1-5mm)微量
SP-0321 第1層 10YR2/3 黒褐色土	バミス粒(φ5mm)微量,P.B.(φ15-25mm)少量	SP-0336 第1層 10YR2/3 黒褐色土	バミス粒(φ5mm)微量
SP-0322 第2層 10YR4/6 褐色土			
SP-0323 第1層 10YR3/4 暗褐色土			
SP-0324 第2層 10YR3/3 暗褐色土			
SP-0325 第1層 10YR2/3 黒褐色土			
SP-0326 第2層 10YR2/3 黒褐色土			
SP-0327 第1層 10YR2/3 黒褐色土			
SP-0328 第1層 10YR2/3 黒褐色土			
SP-0329 第1層 10YR2/3 黒褐色土			
SP-0330 第1層 10YR2/3 黒褐色土			
SP-0331 第1層 10YR2/3 黒褐色土			
SP-0332 第1層 10YR2/3 黒褐色土			
SP-0333 第1層 10YR2/3 黒褐色土			
SP-0334 第1層 10YR2/3 黒褐色土			
SP-0335 第1層 10YR2/3 黒褐色土			
SP-0336 第1層 10YR2/3 黒褐色土			
SP-0337 第1層 10YR2/3 黒褐色土			
SP-0338 第1層 10YR2/3 黒褐色土			
SP-0339 第1層 10YR2/3 黒褐色土			
SP-0340 第1層 10YR2/3 黒褐色土			
SP-0341 第1層 10YR2/3 黒褐色土			
SP-0342 第1層 10YR2/3 黒褐色土			
SP-0343 第1層 10YR2/3 黒褐色土			
SP-0344 第1層 10YR2/3 黒褐色土			
SP-0345 第1層 10YR2/3 黒褐色土			
SP-0346 第1層 10YR2/3 黒褐色土			
SP-0347 第1層 10YR2/3 黒褐色土			
SP-0348 第1層 10YR2/3 黒褐色土			
SP-0349 第1層 10YR2/3 黒褐色土			
SP-0350 第1層 10YR2/3 黒褐色土			
SP-0351 第1層 10YR2/3 黒褐色土			
SP-0352 第1層 10YR2/3 黒褐色土			
SP-0353 第1層 10YR2/3 黒褐色土			
SP-0354 第1層 10YR2/3 黒褐色土			
SP-0355 第1層 10YR2/3 黒褐色土			
SP-0356 第1層 10YR2/3 黒褐色土			
SP-0357 第1層 10YR2/3 黒褐色土			
SP-0358 第1層 10YR2/3 黒褐色土			
SP-0359 第1層 10YR2/3 黒褐色土			
SP-0360 第1層 10YR2/3 黒褐色土			
SP-0361 第1層 10YR2/3 黒褐色土			
SP-0362 第1層 10YR2/3 黒褐色土			
SP-0363 第1層 10YR2/3 黒褐色土			
SP-0364 第1層 10YR2/3 黒褐色土			
SP-0365 第1層 10YR2/3 黒褐色土			
SP-0366 第1層 10YR2/3 黒褐色土			
SP-0367 第1層 10YR2/3 黒褐色土			
SP-0368 第1層 10YR2/3 黒褐色土			
SP-0369 第1層 10YR2/3 黒褐色土			
SP-0370 第1層 10YR2/3 黒褐色土			
SP-0371 第1層 10YR2/3 黒褐色土			
SP-0372 第1層 10YR2/3 黒褐色土			
SP-0373 第1層 10YR2/3 黒褐色土			
SP-0374 第1層 10YR2/3 黒褐色土			
SP-0375 第1層 10YR2/3 黒褐色土			
SP-0376 第1層 10YR2/3 黒褐色土			
SP-0377 第1層 10YR2/3 黒褐色土			
SP-0378 第1層 10YR2/3 黒褐色土			
SP-0379 第1層 10YR2/3 黒褐色土			
SP-0380 第1層 10YR2/3 黒褐色土			
SP-0381 第1層 10YR2/3 黒褐色土			
SP-0382 第1層 10YR2/3 黒褐色土			
SP-0383 第1層 10YR2/3 黒褐色土			
SP-0384 第1層 10YR2/3 黒褐色土			
SP-0385 第1層 10YR2/3 黒褐色土			
SP-0386 第1層 10YR2/3 黒褐色土			
SP-0387 第1層 10YR2/3 黒褐色土			
SP-0388 第1層 10YR2/3 黒褐色土			
SP-0389 第1層 10YR2/3 黒褐色土			
SP-0390 第1層 10YR2/3 黒褐色土			
SP-0391 第1層 10YR2/3 黒褐色土			
SP-0392 第1層 10YR2/3 黒褐色土			
SP-0393 第1層 10YR2/3 黒褐色土			
SP-0394 第1層 10YR2/3 黒褐色土			
SP-0395 第1層 10YR2/3 黒褐色土			
SP-0396 第1層 10YR2/3 黒褐色土			
SP-0397 第1層 10YR2/3 黒褐色土			
SP-0398 第1層 10YR2/3 黒褐色土			
SP-0399 第1層 10YR2/3 黒褐色土			
SP-0400 第1層 10YR2/3 黒褐色土			

図 2-480 ピット -68

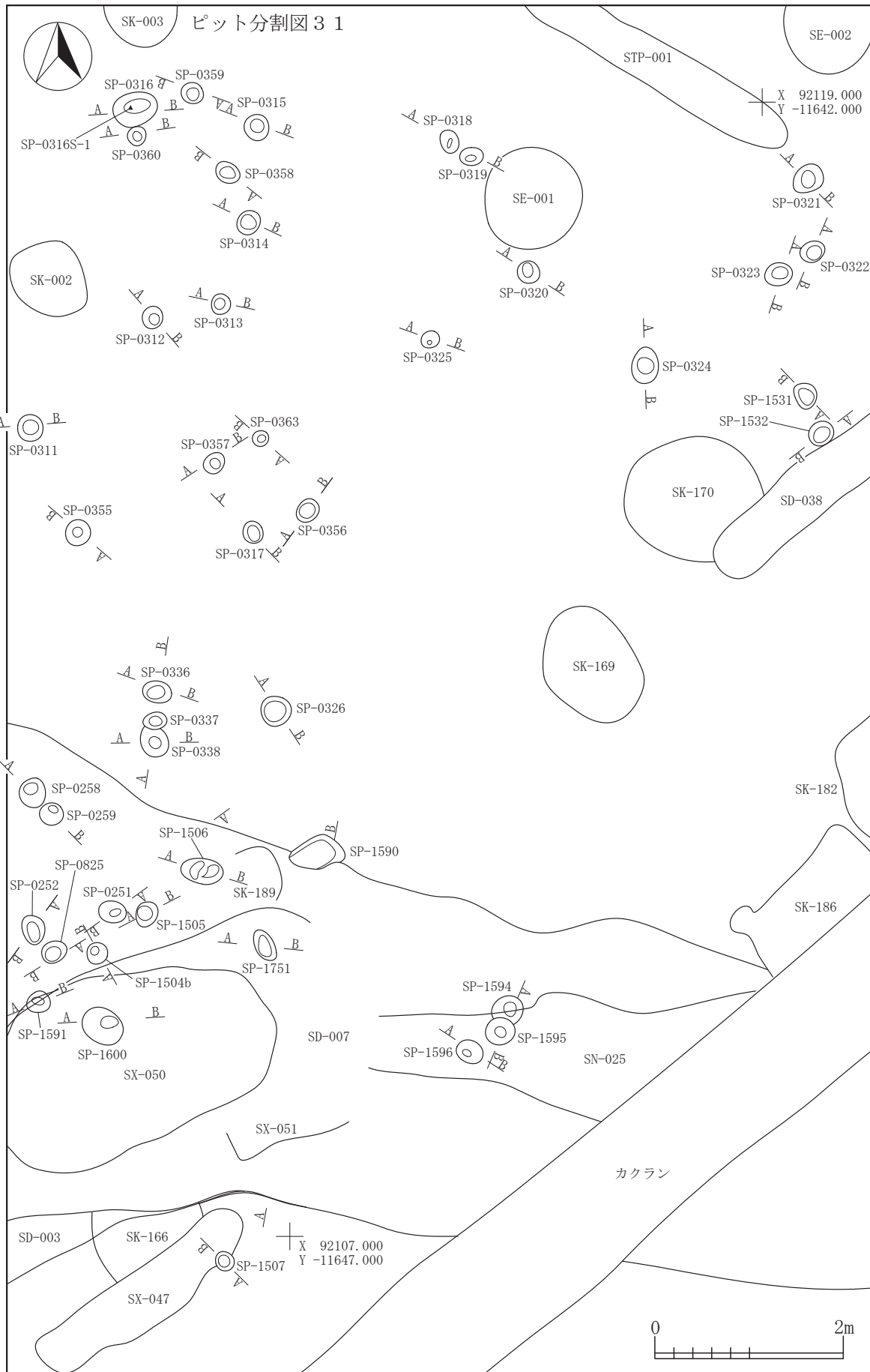
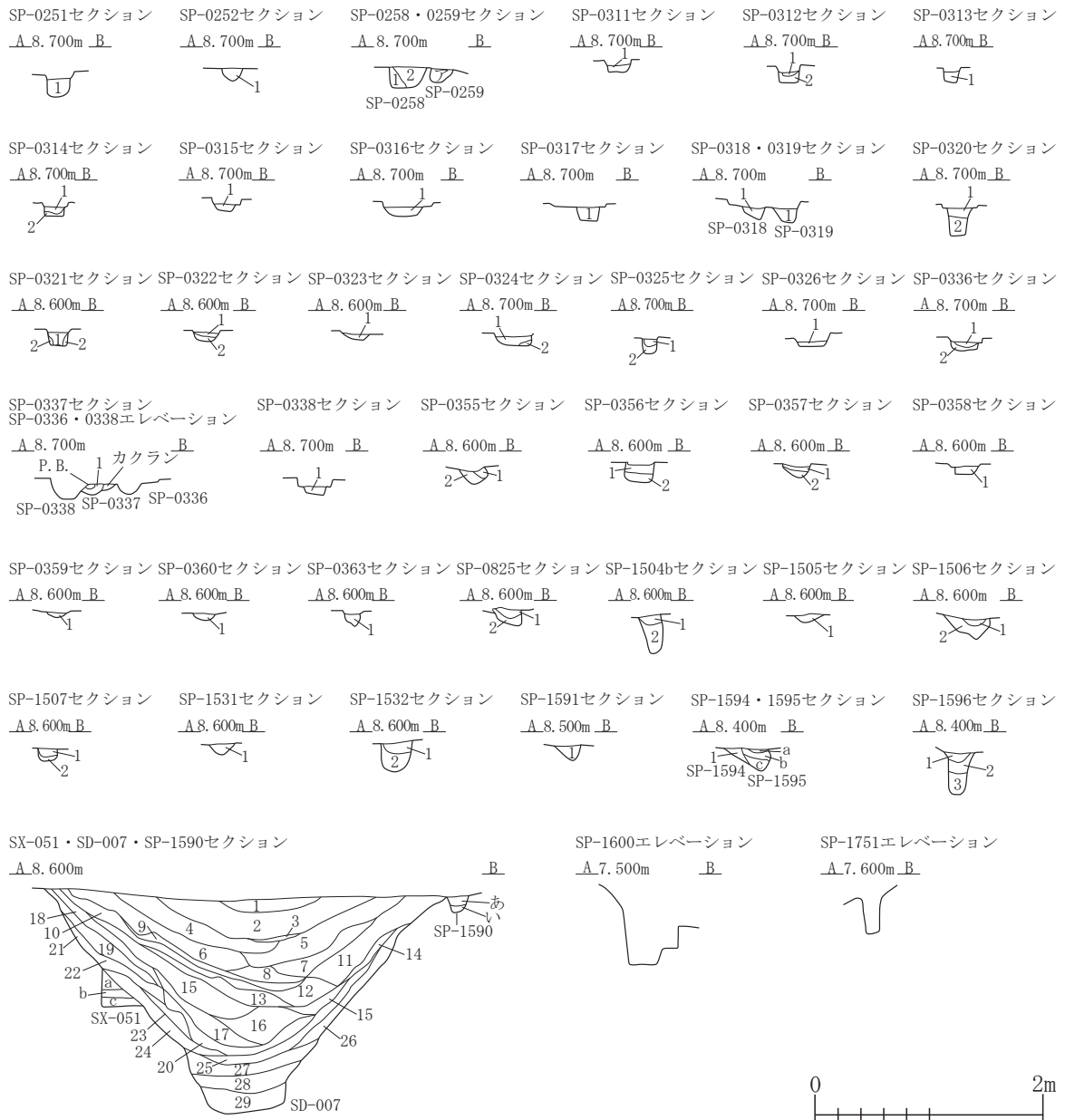
SP-0337 第1層	10YR3/2	黒褐色土	パミス粒(φ5-9mm)中量,P.B.(φ50mm大)混入,L.B.(φ15mm大)混入,炭化粒(φ1-3mm)微量	第15層	10YR4/3	にぶい黄褐色土	パミス粒(φ1-9mm)多量,P.B.(φ10-20mm)少量,ローム粒(φ1-9mm)中量,L.B.(φ10-30mm)微量,炭化粒(φ1-3mm)微量
SP-0338 第1層	10YR3/3	暗褐色土	パミス粒(φ1-9mm)少量,P.B.(φ20-25mm)少量,炭化粒(φ1-5mm)微量	第16層	10YR4/3	にぶい黄褐色土	パミス粒(φ1-9mm)微量,P.B.(φ10-60mm)中量,ローム粒(φ1-9mm)少量,L.B.(φ10-40mm)多量,炭化粒(φ1-3mm)極微量
SP-0355 第1層	10YR2/3	黒褐色土	パミス粒極微量,炭化粒極微量	第17層	10YR2/1	黒色土	パミス粒(φ1-9mm)少量,P.B.(φ10-20mm)微量,ローム粒(φ1-9mm)微量,L.B.(φ10-35mm)微量,炭化粒(φ1-2mm)微量
第2層	10YR2/2	黒褐色土	パミス粒(φ1-9mm)中量,P.B.(φ20mm)中量,炭化粒極微量	第18層	10YR4/3	にぶい黄褐色土	パミス粒(φ1-9mm)少量,ローム粒(φ1-9mm)少量,L.B.(φ10-25mm)少量,炭化粒(φ1-5mm)微量,焼土粒(φ1-5mm)極微量
SP-0356 第1層	10YR3/2	黒褐色土	パミス粒(φ1-3mm)少量,炭化粒(φ1-6mm)中量,焼土粒極微量	第19層	10YR4/4	褐色土	パミス粒(φ1-9mm)少量,P.B.(φ10-30mm)少量,ローム粒(φ1-9mm)中量,L.B.(φ10-30mm)少量,炭化粒(φ1-3mm)微量
第2層	10YR2/3	黒褐色土	パミス粒(φ1-3mm)少量,炭化粒極微量	第20層	10YR5/4	にぶい黄褐色土	パミス粒(φ1-9mm)微量,P.B.(φ10-20mm)微量,ローム粒(φ1-9mm)微量,L.B.(φ10-40mm)少量,炭化粒(φ1-3mm)極微量
SP-0357 第1層	10YR2/3	黒褐色土	炭化粒(φ1-3mm)微量,焼土粒極微量	第21層	10YR3/2	黒褐色土	パミス粒(φ1-5mm)微量,ローム粒(φ1-9mm)微量,炭化粒(φ1-3mm)極微量,粘土ブロック(φ20-30mm)極微量
第2層	10YR2/2	黒褐色土	パミス粒(φ1-3mm)少量,P.B.(φ30mm)少量,炭化粒(φ1-2mm)微量	第22層	10YR3/3	暗褐色土	パミス粒(φ1-9mm)微量,P.B.(φ10-25mm)微量,ローム粒(φ1-9mm)微量,炭化粒(φ1-2mm)微量
SP-0358 第1層	10YR3/2	黒褐色土	パミス粒(φ3-5mm)中量,P.B.(φ10mm)微量,ローム粒(φ1-3mm)少量,炭化粒極微量	第23層	10YR2/1黒色土と10YR3/2黒褐色土の混合土		パミス粒(φ1-9mm)少量,P.B.(φ10-15mm)微量,ローム粒(φ1-5mm)極微量,炭化粒(φ1-2mm)極微量
SP-0359 第1層	10YR2/3	黒褐色土	パミス粒(φ5-9mm)少量,ローム粒極微量,炭化粒極微量	第24層	10YR2/2	黒褐色土	パミス粒(φ1-5mm)微量,L.B.(φ20-30mm)極微量,炭化粒(φ1-3mm)極微量
SP-0360 第1層	10YR3/2	黒褐色土	パミス粒(φ1-2mm)微量,P.B.(φ15mm大)混入,炭化粒(φ1-3mm)少量	第25層	10YR3/3	暗褐色土	パミス粒(φ1-5mm)微量,ローム粒(φ1-9mm)少量,L.B.(φ10-30mm)微量,炭化粒(φ1-2mm)極微量,焼土粒(φ1-5mm)極微量
SP-0363 第1層	10YR3/2	黒褐色土	パミス粒(φ1-5mm)少量,P.B.(φ20mm大)混入,炭化粒(φ1-3mm)少量	第27層	10YR3/3	暗褐色土	パミス粒(φ1-9mm)少量,ローム粒(φ1-5mm)微量,炭化粒(φ1-3mm)極微量
SP-0825 第1層	10YR3/3	暗褐色土	ローム粒(φ1-9mm)中量,L.B.(φ10-30mm)中量,焼土粒(φ1-2mm)極微量	第28層	10YR3/3	暗褐色土	パミス粒(φ1-9mm)中量,P.B.(φ10-30mm)微量,ローム粒(φ1-9mm)極微量,L.B.(φ10-30mm)極微量,炭化粒(φ1-5mm)微量
第2層	10YR2/3	黒褐色土	パミス粒(φ1-2mm)極微量,P.B.(φ10mm大)混入,ローム粒(φ1-5mm)少量,L.B.(φ10-15mm)微量	第29層	10YR4/3にぶい黄褐色土と10YR4/2灰黄褐色土の混合土		パミス粒(φ1-9mm)少量,P.B.(φ10-20mm)微量,ローム粒(φ1-9mm)中量,L.B.(φ10-50mm)中量,炭化粒(φ1-3mm)少量
SP-1504b 第1層	10YR3/2	黒褐色土	ローム粒(φ1-9mm)少量,炭化粒(φ1-5mm)微量	SX-051 第a層	10YR3/2	黒褐色土	パミス粒(φ1-9mm)少量,P.B.(φ10-20mm)微量,炭化粒(φ1-3mm)微量
第2層	10YR3/2	黒褐色土	ローム粒(φ1-9mm)中量,L.B.(φ10-50mm)少量,炭化粒(φ1-2mm)極微量	第b層	10YR2/2	黒褐色土	パミス粒(φ1-5mm)微量,炭化粒(φ1-2mm)極微量
SP-1505 第1層	10YR3/2	黒褐色土	パミス粒(φ1-5mm)微量,ローム粒(φ1-9mm)少量,炭化粒(φ1-3mm)極微量	第c層	10YR3/2	黒褐色土	パミス粒(φ1-9mm)少量,P.B.(φ10-40mm)中量,炭化粒(φ1-2mm)極微量
SP-1506 第1層	10YR3/2	黒褐色土	パミス粒(φ5-9mm)微量,ローム粒(φ1-9mm)少量,L.B.(φ10-30mm)多量	SP-1591 第1層	10YR3/2	黒褐色土	パミス粒(φ1-9mm)少量,P.B.(φ10-15mm)微量,ローム粒(φ1-9mm)中量,L.B.(φ10-20mm)少量,炭化粒(φ1-3mm)微量
第2層	10YR3/2	黒褐色土	パミス粒(φ1-5mm)微量,ローム粒(φ1-9mm)少量,炭化粒(φ1-2mm)極微量	SP-1594 第1層	10YR2/2	黒褐色土	パミス粒(φ1-9mm)微量,炭化粒(φ1-2mm)微量
SP-1507 第1層	10YR3/2	黒褐色土	パミス粒(φ1-3mm)微量,炭化粒(φ1-2mm)極微量	SP-1595 第a層	10YR2/2	黒褐色土	パミス粒(φ1-5mm)少量,炭化粒(φ1-3mm)微量
第2層	10YR3/3	暗褐色土	パミス粒(φ1-5mm)微量,炭化粒(φ1-2mm)極微量	第b層	10YR2/2	黒褐色土	パミス粒(φ1-9mm)微量,炭化粒(φ1-2mm)微量
SP-1531 第1層	10YR3/2	黒褐色土	パミス粒(φ1-2mm)微量,ローム粒(φ1-9mm)微量,炭化粒(φ1-2mm)極微量,焼土粒(φ1-5mm)微量	第c層	10YR3/3	暗褐色土	パミス粒(φ1-9mm)中量,P.B.(φ10-15mm)微量,炭化粒(φ1-3mm)微量
SP-1532 第1層	10YR3/3	暗褐色土	パミス粒(φ1-3mm)微量,炭化粒(φ1-2mm)極微量,焼土粒(φ1-3mm)微量	SP-1596 第1層	10YR2/2	黒褐色土	パミス粒(φ1-9mm)少量,炭化粒(φ1-2mm)微量
第2層	10YR3/2	黒褐色土	パミス粒(φ1-5mm)少量,ローム粒(φ1-5mm)微量,炭化粒(φ1-2mm)極微量	第2層	10YR4/3	にぶい黄褐色土	パミス粒(φ1-9mm)少量,ローム粒(φ1-9mm)中量,L.B.(φ10-25mm)少量,炭化粒(φ1-2mm)微量
SP-1590 第1層	10YR3/2	黒褐色土	パミス粒(φ1-5mm)少量,炭化粒(φ1-3mm)微量	第3層	10YR3/3	暗褐色土	パミス粒(φ1-9mm)少量,P.B.(φ10-20mm)少量,炭化粒(φ1-3mm)微量
第2層	10YR3/2	黒褐色土	パミス粒(φ1-9mm)少量,P.B.(φ10-25mm)多量,炭化粒(φ1-3mm)微量				
SD-007 第1層	10YR3/2	黒褐色土	パミス粒(φ1-9mm)中量,P.B.(φ10-50mm)中量,ローム粒(φ1-9mm)少量,L.B.(φ10-30mm)微量,炭化粒(φ1-5mm)微量,灰微量				
第2層	10YR3/2	黒褐色土	パミス粒(φ1-9mm)中量,P.B.(φ10-80mm)多量,ローム粒(φ1-9mm)中量,L.B.(φ10-60mm)多量,炭化粒(φ1-9mm)微量				
第3層	10YR2/2	黒褐色土	パミス粒(φ1-5mm)少量,炭化粒(φ1-3mm)微量,灰中量				
第4層	10YR3/2	黒褐色土	パミス粒(φ1-9mm)中量,P.B.(φ10-60mm)少量,ローム粒(φ1-9mm)中量,L.B.(φ10-40mm)中量,炭化粒(φ1-3mm)微量,灰中量				
第5層	10YR4/3	にぶい黄褐色土	パミス粒(φ1-9mm)中量,P.B.(φ10-20mm)少量,ローム粒(φ1-9mm)中量,L.B.(φ10-50mm)少量,炭化粒(φ1-3mm)微量,焼土粒(φ1-5mm)微量				
第6層	10YR3/3	暗褐色土	パミス粒(φ1-9mm)多量,P.B.(φ10-100mm)中量,ローム粒(φ1-9mm)中量,L.B.(φ10-40mm)中量,炭化粒(φ1-3mm)極微量				
第7層	10YR4/4	褐色土	パミス粒(φ1-9mm)多量,P.B.(φ10-30mm)少量,ローム粒(φ1-9mm)中量,L.B.(φ10-20mm)中量,炭化粒(φ1-2mm)極微量				
第8層	10YR4/4	褐色土	パミス粒(φ1-9mm)少量,P.B.(φ10-40mm)中量,ローム粒(φ1-9mm)少量,L.B.(φ10-50mm)中量,炭化粒(φ1-3mm)極微量,焼土粒(φ1-9mm)少量				
第9層	10YR2/1	黒色土	パミス粒(φ1-9mm)少量,ローム粒(φ1-9mm)少量,L.B.(φ10-45mm)中量,炭化粒(φ1-3mm)微量,灰少量				
第10層	10YR4/4	褐色土	パミス粒(φ1-9mm)微量,ローム粒(φ1-9mm)中量,L.B.(φ10-60mm)中量,炭化粒(φ1-2mm)極微量				
第11層	10YR4/3	にぶい黄褐色土	パミス粒(φ1-9mm)少量,P.B.(φ10-20mm)微量,ローム粒(φ1-9mm)中量,L.B.(φ10-35mm)微量,炭化粒(φ1-3mm)微量				
第12層	10YR2/2	黒褐色土	パミス粒(φ1-9mm)中量,P.B.(φ10-20mm)少量,ローム粒(φ1-9mm)微量,炭化粒(φ1-3mm)極微量				
第13層	10YR3/2	黒褐色土	パミス粒(φ1-9mm)中量,P.B.(φ10-30mm)少量,ローム粒(φ1-9mm)少量,L.B.(φ10-30mm)少量,炭化粒(φ1-3mm)微量				
第14層	10YR2/1	黒色土	パミス粒(φ1-5mm)微量,ローム粒(φ1-9mm)少量,炭化粒(φ1-3mm)極微量				



図 2-481 ピット -69



SP-0347	第1層	10YR2/3	黒褐色土	パミス粒(φ1-5mm)少量,炭化粒(φ1-5mm)微量
SP-0348	第1層	10YR2/3	黒褐色土	パミス粒(φ1-9mm)少量,炭化粒(φ1-5mm)微量
	第2層	10YR3/3	暗褐色土	パミス粒(φ1-5mm)少量,炭化粒(φ1-5mm)少量
SP-0349	第1層	10YR3/3	暗褐色土	パミス粒(φ1-5mm)少量,炭化粒(φ1-5mm)微量
SP-0494	第1層	10YR2/3	黒褐色土	パミス粒(φ1-9mm)少量,P.B.(φ10-20mm)少量,炭化粒(φ1-3mm)微量
	第2層	10YR2/3	黒褐色土	P.B.(φ10-20mm)多量
SP-0500	第1層	10YR3/2	黒褐色土	パミス粒(φ1-9mm)少量,P.B.(φ10-30mm)少量,炭化粒(φ1-9mm)微量
SP-0686	第1層	10YR5/3	にぶい黄褐色土	パミス粒(φ1-9mm)中量,P.B.(φ10-25mm)中量,炭化粒(φ1-5mm)少量,焼土粒(φ1-2mm)微量
	第2層	10YR4/2	灰黄褐色土	P.B.(φ10-50mm)多量,炭化粒(φ1-2mm)微量,P.B.層
	第3層	10YR5/2	灰黄褐色土	パミス粒(φ1-9mm)少量,炭化粒(φ1-9mm)少量
SP-0702	第1層	10YR2/2	黒褐色土	パミス粒(φ1-9mm)中量,P.B.(φ10-60mm)中量,炭化粒(φ1-4mm)微量,焼土粒(φ1-2mm)微量
SP-0710	第1層	10YR3/2	黒褐色土	パミス粒(φ1-9mm)中量,炭化粒(φ1-9mm)少量,焼土粒(φ1-3mm)微量
SP-0711	第1層	10YR3/2	黒褐色土	パミス粒(φ1-9mm)少量,P.B.(φ10-70mm)中量,炭化粒(φ1-3mm)微量,焼土粒(φ1-2mm)微量
SP-0712	第1層	10YR3/1	黒褐色土	パミス粒(φ1-5mm)中量,P.B.(φ10-50mm)中量,炭化粒(φ1-2mm)微量
SP-0713	第1層	10YR3/2	黒褐色土	パミス粒(φ1-9mm)少量,炭化粒(φ1-5mm)少量,焼土粒(φ1-3mm)微量
	第2層	10YR3/3	暗褐色土	パミス粒(φ1-9mm)少量,P.B.(φ10-20mm)少量,炭化粒(φ1-2mm)微量

SP-0716	第1層	10YR3/1	黒褐色土	パミス粒(φ1-9mm)少量,炭化粒(φ1-5mm)少量,焼土粒(φ1-2mm)微量
	第2層	10YR2/2	黒褐色土	パミス粒(φ1-9mm)少量,炭化粒(φ1-9mm)少量,焼土粒(φ1-2mm)微量
SP-0718	第1層	10YR3/3	暗褐色土	パミス粒(φ1-9mm)中量,ローム粒(φ1-9mm)中量,炭化粒(φ1-9mm)少量,焼土粒(φ1-3mm)微量
SP-0738	第1層	10YR3/2	黒褐色土	パミス粒(φ1-8mm)少量,炭化粒(φ1-5mm)少量,焼土粒(φ1-3mm)極微量
	第2層	10YR3/4	暗褐色土	パミス粒(φ1-5mm)少量,炭化粒(φ1-3mm)微量
SP-0739	第1層	10YR2/2	黒褐色土	パミス粒(φ1-5mm)少量,炭化粒(φ1-3mm)微量
	第2層	10YR3/3	暗褐色土	パミス粒(φ1-9mm)少量,ローム粒(φ1-9mm)中量,L.B.(φ10-30mm)少量,炭化粒(φ1-4mm)微量
SP-0742	第1層	10YR3/2	黒褐色土	パミス粒(φ1-9mm)多量,P.B.(φ10-50mm)多量,L.B.(φ10-20mm)少量,炭化粒(φ1-9mm)少量
	第2層	10YR3/2	黒褐色土	パミス粒(φ1-9mm)少量,P.B.(φ10-20mm)少量,炭化粒(φ1-9mm)少量,焼土粒(φ1-3mm)微量
	第3層	10YR2/2	黒褐色土	パミス粒(φ1-9mm)少量,P.B.(φ10-15mm)少量,炭化粒(φ1-5mm)少量
SP-0744	第1層	10YR3/2	黒褐色土	パミス粒(φ1-9mm)少量,P.B.(φ10-30mm)少量,炭化粒(φ1-5mm)少量,焼土粒(φ1-3mm)微量
	第2層	10YR2/2	黒褐色土	パミス粒(φ1-9mm)少量,P.B.(φ10-15mm)少量,炭化粒(φ1-9mm)少量
SP-0748	第1層	10YR3/2	黒褐色土	パミス粒(φ1-9mm)少量,P.B.(φ10mm大)混入,炭化粒(φ1-2mm)微量
SP-1253	第1層	10YR2/3	黒褐色土	パミス粒(φ1-7mm)少量,P.B.(φ10-30mm)少量,炭化粒(φ1-5mm)微量
	第2層	10YR2/2	黒褐色土	パミス粒(φ1-9mm)中量,炭化粒(φ1-8mm)少量
	第3層	10YR2/2	黒褐色土	パミス粒(φ1-5mm)少量,炭化粒(φ1-9mm)少量

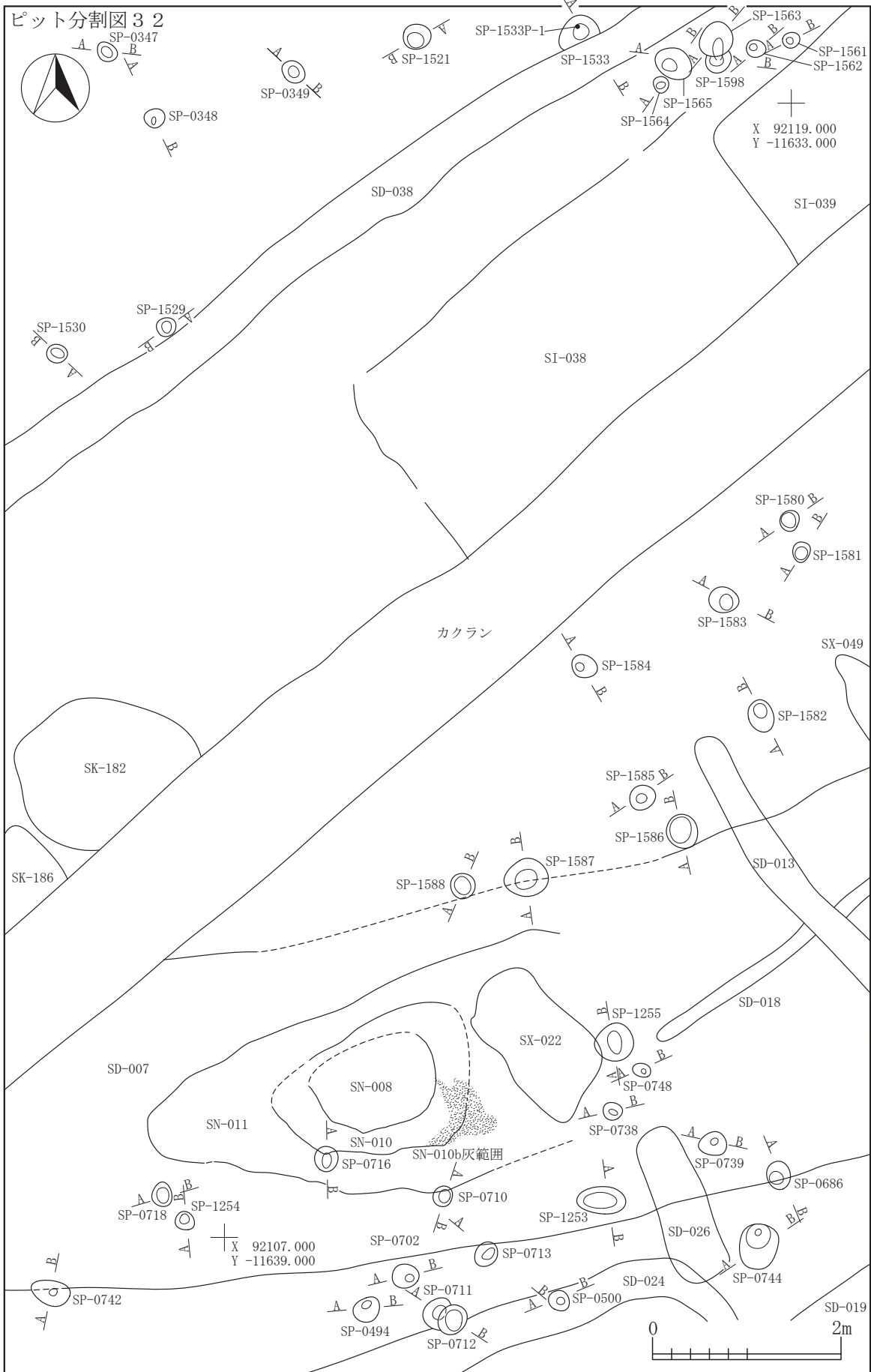
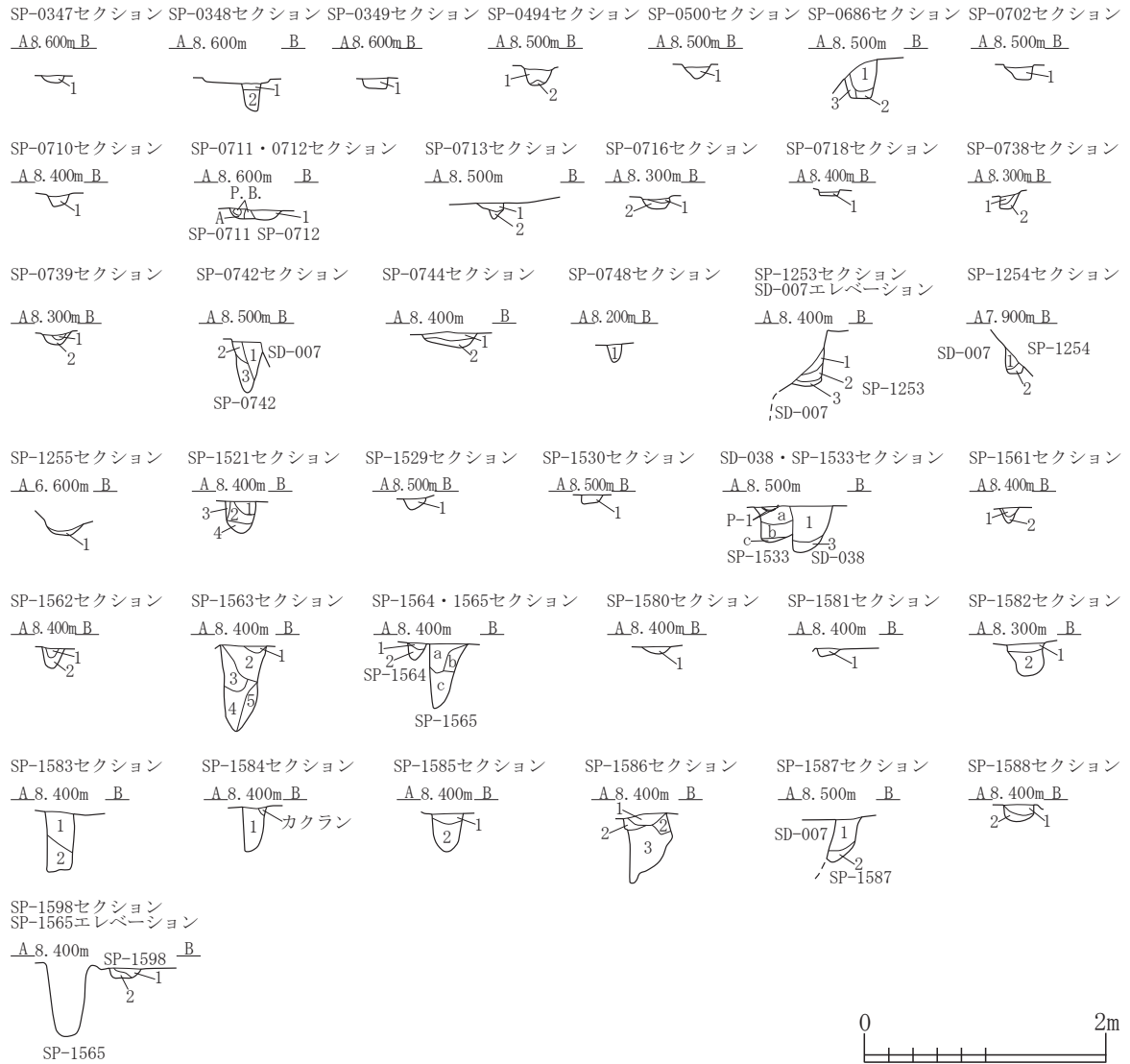
図 2-482 ピット -70

SP-1254			
第1層	10YR3/3	暗褐色土	バミス粒($\phi 1-9\text{mm}$)少量,ローム粒($\phi 1-3\text{mm}$)少量,炭化粒($\phi 1-2\text{mm}$)微量
第2層	10YR3/4	暗褐色土	バミス粒($\phi 1-5\text{mm}$)少量,P.B.($\phi 20\text{mm}$ 大)混入,ローム粒($\phi 1-5\text{mm}$)少量,炭化粒($\phi 1-3\text{mm}$)微量
SP-1255			
第1層	10YR3/2	黒褐色土	ローム粒($\phi 1-9\text{mm}$)少量,L.B.($\phi 10-30\text{mm}$)少量,炭化粒($\phi 1-5\text{mm}$)少量
SP-1521			
第1層	10YR4/3	にぶい黄褐色土	バミス粒($\phi 1-5\text{mm}$)少量,炭化粒($\phi 1-2\text{mm}$)微量
第2層	10YR3/3	暗褐色土	バミス粒($\phi 1-3\text{mm}$)少量,炭化粒($\phi 1-2\text{mm}$)極微量
第3層	10YR4/3	にぶい黄褐色土	バミス粒($\phi 1-5\text{mm}$)微量,炭化粒($\phi 1-3\text{mm}$)極微量
第4層	10YR3/3	暗褐色土	バミス粒($\phi 1-9\text{mm}$)少量,炭化粒($\phi 1-3\text{mm}$)微量
SP-1529			
第1層	10YR3/2	黒褐色土	バミス粒($\phi 1-3\text{mm}$)微量,ローム粒($\phi 1-5\text{mm}$)少量,炭化粒($\phi 1-3\text{mm}$)微量
SP-1530			
第1層	10YR3/2	黒褐色土	バミス粒($\phi 1-3\text{mm}$)微量,ローム粒($\phi 1-9\text{mm}$)少量,炭化粒($\phi 1-2\text{mm}$)微量
SP-1533			
第a層	10YR3/3	暗褐色土	バミス粒($\phi 1-5\text{mm}$)微量,炭化粒($\phi 1-2\text{mm}$)極微量
第b層	10YR3/3	暗褐色土	バミス粒($\phi 1-9\text{mm}$)少量,炭化粒($\phi 1-3\text{mm}$)微量
第c層	10YR3/2	黒褐色土	バミス粒($\phi 1-9\text{mm}$)中量,P.B.($\phi 10-15\text{mm}$)微量
SD-038			
第1層	10YR2/2	黒褐色土	バミス粒($\phi 1-5\text{mm}$)微量,炭化粒($\phi 1-2\text{mm}$)極微量
第2層	10YR2/2	黒褐色土	バミス粒($\phi 1-9\text{mm}$)少量,炭化粒($\phi 1-5\text{mm}$)極微量
第3層	10YR3/2	黒褐色土	バミス粒($\phi 1-9\text{mm}$)中量,P.B.($\phi 10-30\text{mm}$)少量,炭化粒($\phi 1-2\text{mm}$)極微量
SP-1561			
第1層	10YR2/2	黒褐色土	バミス粒($\phi 1-5\text{mm}$)微量,炭化粒($\phi 1-2\text{mm}$)極微量
第2層	10YR3/2	黒褐色土	バミス粒($\phi 1-5\text{mm}$)少量,炭化粒($\phi 1-3\text{mm}$)極微量
SP-1562			
第1層	10YR2/2	黒褐色土	バミス粒($\phi 1-3\text{mm}$)微量,炭化粒($\phi 1-2\text{mm}$)極微量
第2層	10YR3/2	黒褐色土	バミス粒($\phi 1-9\text{mm}$)少量,炭化粒($\phi 1-3\text{mm}$)微量
SP-1563			
第1層	10YR2/2	黒褐色土	バミス粒($\phi 1-9\text{mm}$)少量,炭化粒($\phi 1-2\text{mm}$)微量
第2層	10YR2/2	黒褐色土	バミス粒($\phi 1-5\text{mm}$)微量,炭化粒($\phi 1-2\text{mm}$)極微量
第3層	10YR3/2	黒褐色土	バミス粒($\phi 1-9\text{mm}$)少量,P.B.($\phi 10-20\text{mm}$)微量,炭化粒($\phi 1-3\text{mm}$)微量
第4層	10YR2/1	黒色土	バミス粒($\phi 1-3\text{mm}$)微量,炭化粒($\phi 1-2\text{mm}$)極微量
第5層	10YR3/2	黒褐色土	バミス粒($\phi 1-9\text{mm}$)少量,P.B.($\phi 10-30\text{mm}$)中量,炭化粒($\phi 1-5\text{mm}$)極微量
SP-1564			
第1層	10YR2/2	黒褐色土	バミス粒($\phi 1-5\text{mm}$)微量,炭化粒($\phi 1-3\text{mm}$)極微量
第2層	10YR3/2	黒褐色土	バミス粒($\phi 1-9\text{mm}$)少量,P.B.($\phi 10-15\text{mm}$)微量,炭化粒($\phi 1-2\text{mm}$)極微量
SP-1565			
第a層	10YR2/2	黒褐色土	バミス粒($\phi 1-5\text{mm}$)少量,炭化粒($\phi 1-5\text{mm}$)微量
第b層	10YR3/3	暗褐色土	バミス粒($\phi 1-9\text{mm}$)中量,P.B.($\phi 10-20\text{mm}$)少量,炭化粒($\phi 1-3\text{mm}$)極微量
第c層	10YR3/2	黒褐色土	バミス粒($\phi 1-9\text{mm}$)中量,P.B.($\phi 10-30\text{mm}$)少量,炭化粒($\phi 1-3\text{mm}$)極微量
SP-1580			
第1層	10YR3/2	黒褐色土	バミス粒($\phi 1-5\text{mm}$)微量,炭化粒($\phi 1-3\text{mm}$)極微量
SP-1581			
第1層	10YR3/2	黒褐色土	バミス粒($\phi 1-9\text{mm}$)少量,炭化粒($\phi 1-2\text{mm}$)微量
SP-1582			
第1層	10YR3/3	暗褐色土	バミス粒($\phi 1-3\text{mm}$)微量,炭化粒($\phi 1-2\text{mm}$)極微量
第2層	10YR2/2	黒褐色土	バミス粒($\phi 1-9\text{mm}$)微量,炭化粒($\phi 1-2\text{mm}$)極微量
SP-1583			
第1層	10YR3/2	黒褐色土	バミス粒($\phi 1-9\text{mm}$)中量,P.B.($\phi 10-30\text{mm}$)少量,炭化粒($\phi 1-2\text{mm}$)微量,焼土粒($\phi 1-3\text{mm}$)極微量
第2層	10YR2/2	黒褐色土	バミス粒($\phi 1-9\text{mm}$)多量,P.B.($\phi 10-50\text{mm}$)少量,炭化粒($\phi 1-2\text{mm}$)極微量
SP-1584			
カクラン	10YR2/1	黒色土	バミス粒($\phi 1-9\text{mm}$)少量,P.B.($\phi 10-20\text{mm}$)中量
第1層	10YR2/2	黒褐色土	バミス粒($\phi 1-9\text{mm}$)少量,炭化粒($\phi 1-3\text{mm}$)極微量
SP-1585			
第1層	10YR2/2	黒褐色土	バミス粒($\phi 1-9\text{mm}$)少量,ローム粒($\phi 1-5\text{mm}$)微量,炭化粒($\phi 1-5\text{mm}$)極微量
第2層	10YR2/2	黒褐色土	バミス粒($\phi 1-9\text{mm}$)微量,P.B.($\phi 10-30\text{mm}$)微量,炭化粒($\phi 1-3\text{mm}$)極微量
SP-1586			
第1層	10YR3/3暗褐色土と7.5YR4/4褐色土の混合土		バミス粒($\phi 1-9\text{mm}$)微量,P.B.($\phi 10-20\text{mm}$)微量,炭化粒($\phi 1-3\text{mm}$)微量,焼土粒($\phi 1-9\text{mm}$)少量
第2層	10YR2/2	黒褐色土	バミス粒($\phi 1-9\text{mm}$)少量,P.B.($\phi 10-40\text{mm}$)微量,炭化粒($\phi 1-3\text{mm}$)微量
第3層	10YR3/2	黒褐色土	バミス粒($\phi 1-9\text{mm}$)少量,P.B.($\phi 10-30\text{mm}$)微量,炭化粒($\phi 1-2\text{mm}$)極微量
SP-1587			
第1層	10YR3/3	暗褐色土	バミス粒($\phi 1-9\text{mm}$)少量,P.B.($\phi 10-20\text{mm}$)微量,ローム粒($\phi 1-5\text{mm}$)微量,炭化粒($\phi 1-2\text{mm}$)微量,焼土粒($\phi 1-3\text{mm}$)極微量
第2層	10YR2/1	黒色土	バミス粒($\phi 1-9\text{mm}$)中量,P.B.($\phi 10-30\text{mm}$)少量,炭化粒($\phi 1-2\text{mm}$)極微量
SP-1588			
第1層	10YR2/1	黒色土	バミス粒($\phi 1-9\text{mm}$)多量,P.B.($\phi 10-25\text{mm}$)少量,炭化粒($\phi 1-2\text{mm}$)極微量
第2層	10YR2/1	黒色土	バミス粒($\phi 1-5\text{mm}$)微量,炭化粒($\phi 1-2\text{mm}$)極微量
SP-1598			
第1層	10YR3/2	黒褐色土	バミス粒($\phi 1-5\text{mm}$)微量,炭化粒($\phi 1-2\text{mm}$)微量
第2層	10YR2/2	黒褐色土	バミス粒($\phi 1-5\text{mm}$)微量,炭化粒($\phi 1-2\text{mm}$)微量



図 2-483 ピット -71



図 2-484 ピット -72

SP-0183 第1層	10YR2/3	黒褐色土	バミス粒(φ1-9mm)少量,炭化粒(φ1-5mm)少量,焼土粒(φ1-9mm)中量	第2層	10YR4/2	灰黄褐色土	バミス粒(φ1-9mm)多量,P.B.(φ10-30mm)中量,ローム粒(φ1-9mm)少量,L.B.(φ10-30mm)少量,炭化粒(φ1-9mm)少量,炭化物(φ10-20mm)少量,焼土粒(φ1-9mm)少量,焼土ブロック(φ10-20mm)少量
第2層	10YR2/2	黒褐色土	バミス粒(φ1-9mm)少量,炭化粒(φ1-2mm)微量	第3層	10YR4/2	灰黄褐色土	バミス粒(φ1-9mm)中量,P.B.(φ20mm)少量,ローム粒(φ1-5mm)微量,L.B.(φ10-15mm)微量,炭化粒(φ1-5mm)少量,焼土粒(φ1-5mm)少量
SP-0184 第A層	10YR4/2	灰黄褐色土	バミス粒(φ1-9mm)中量,炭化粒(φ1-3mm)少量	第4層	10YR2/1	黒色土	バミス粒(φ1-9mm)少量,P.B.(φ10-30mm)少量,ローム粒(φ1-9mm)少量,L.B.(φ10mm)少量,炭化粒(φ1-5mm)少量,焼土粒(φ1-5mm)少量
SP-0185 第1層	10YR3/2	黒褐色土	バミス粒(φ1-5mm)少量,炭化粒(φ1-3mm)少量,焼土粒(φ1-2mm)少量	第5層	10YR5/3	にぶい黄褐色土	バミス粒(φ1-5mm)少量,P.B.(φ10-20mm)少量,ローム粒(φ1-9mm)少量,L.B.(φ10-20mm)少量,炭化粒(φ1-9mm)少量,焼土粒(φ1-2mm)微量
第2層	10YR3/1	黒褐色土	バミス粒(φ1-9mm)少量,L.B.(φ15mm)少量,炭化粒(φ1-2mm)微量	第6層	10YR4/3	にぶい黄褐色土	バミス粒(φ1-9mm)中量,P.B.(φ10-25mm)多量,ローム粒(φ1-9mm)少量,L.B.(φ10-25mm)少量,炭化粒(φ1-9mm)少量,焼土粒(φ1-3mm)微量
SP-0186 第1層	10YR3/2	黒褐色土	バミス粒(φ1-9mm)少量,炭化粒(φ1-3mm)少量,焼土粒(φ1-5mm)少量	第7層	10YR3/2	黒褐色土	バミス粒(φ1-3mm)少量,ローム粒(φ1-5mm)微量,炭化粒(φ1-2mm)少量
第2層	10YR4/2	灰黄褐色土	バミス粒(φ1-9mm)少量,炭化粒(φ1-2mm)微量	第8層	10YR2/1	黒色土	バミス粒(φ1-5mm)少量,P.B.(φ10mm)微量,ローム粒(φ1-5mm)微量,L.B.(φ10mm)微量,炭化粒(φ1-5mm)少量,焼土粒(φ1-2mm)微量
SP-0187 第1層	10YR3/3	暗褐色土	バミス粒(φ1-9mm)少量,P.B.(φ10-15mm)少量,炭化粒(φ1-9mm)少量,焼土粒(φ1-3mm)少量	第9層	10YR2/2	黒褐色土	バミス粒(φ1-5mm)中量,P.B.(φ10-15mm)少量,ローム粒(φ1-9mm)微量,L.B.(φ10-13mm)少量,炭化粒(φ1-9mm)少量,炭化物(φ10-13mm)少量,焼土粒(φ1-2mm)微量
第2層	10YR3/2	黒褐色土	バミス粒(φ1-9mm)少量,炭化粒(φ1-2mm)微量	第10層	10YR3/2	黒褐色土	バミス粒(φ1-9mm)少量,P.B.(φ10-30mm)少量,ローム粒(φ1-5mm)少量,L.B.(φ10-15mm)少量,炭化粒(φ1-5mm)少量,炭化物(φ10-15mm)少量,焼土粒(φ1-3mm)微量
第3層	10YR4/2	灰黄褐色土	バミス粒(φ1-9mm)多量,P.B.(φ10-15mm)中量,炭化粒(φ1-2mm)微量	第11層	10YR5/3	にぶい黄褐色土	バミス粒(φ1-9mm)多量,P.B.(φ10-70mm)中量,ローム粒(φ1-9mm)少量,L.B.(φ10-30mm)少量,炭化粒(φ1-9mm)少量,炭化物(φ10-30mm)少量
SP-0188 第1層	10YR3/1	黒褐色土	バミス粒(φ1-9mm)中量,炭化粒(φ1-3mm)少量,焼土粒(φ1-2mm)微量	第12層	10YR2/1	黒色土	バミス粒(φ1-9mm)中量,P.B.(φ10-20mm)少量,ローム粒(φ1-5mm)微量,L.B.(φ10-20mm)少量,炭化粒(φ1-9mm)少量,焼土粒(φ1-2mm)微量,炭化物層
SP-0189 第1層	10YR4/2	灰黄褐色土	バミス粒(φ1-3mm)少量,P.B.(φ10-20mm)少量,炭化粒(φ1-2mm)少量,焼土粒(φ1mm)微量	第13層	10YR3/4	暗褐色土	バミス粒(φ1-9mm)多量,P.B.(φ10-30mm)少量,ローム粒(φ1-5mm)少量,L.B.(φ10-20mm)少量,炭化粒(φ1-5mm)少量,焼土粒(φ1-2mm)微量
第2層	10YR3/3	暗褐色土	バミス粒(φ1-9mm)少量,炭化粒(φ1-2mm)少量,焼土粒(φ1-2mm)微量	第14層	10YR3/3	暗褐色土	バミス粒(φ1-9mm)多量,P.B.(φ10-20mm)中量,ローム粒(φ1-9mm)少量,L.B.(φ10-30mm)少量,炭化粒(φ1-9mm)少量,焼土粒(φ1-3mm)少量
SP-0190 第1層	10YR2/1	黒色土	バミス粒(φ1-5mm)少量,炭化粒(φ1-2mm)微量	第15層	10YR2/2	黒褐色土	バミス粒(φ1-9mm)少量,P.B.(φ10-15mm)微量,ローム粒(φ1-3mm)微量,L.B.(φ10-20mm)少量,炭化粒(φ1-9mm)少量,焼土粒(φ1-2mm)微量
SP-0191 第A層	10YR3/1	黒褐色土	バミス粒(φ1-9mm)少量,炭化粒(φ1-2mm)微量	第16層	10YR4/2	灰黄褐色土	バミス粒(φ1-9mm)少量,P.B.(φ10-20mm)少量,炭化粒(φ1-5mm)少量,焼土粒(φ1-2mm)微量
第B層	10YR4/2	灰黄褐色土	バミス粒(φ1-9mm)中量,P.B.(φ10-20mm)中量,炭化粒(φ1-2mm)微量	第17層	10YR3/1	黒褐色土	バミス粒(φ1-9mm)少量,P.B.(φ10-15mm)少量,ローム粒(φ1-5mm)少量,L.B.(φ10-15mm)少量,炭化粒(φ1-9mm)少量,焼土粒(φ1-3mm)微量
SP-0192 第1層	10YR3/2	黒褐色土	バミス粒(φ1-9mm)少量,炭化粒(φ1-2mm)微量	第18層	10YR4/2	灰黄褐色土	バミス粒(φ1-9mm)少量,炭化粒(φ1-9mm)少量
第2層	10YR4/2	灰黄褐色土	バミス粒(φ1-9mm)多量,P.B.(φ10-15mm)中量,炭化粒(φ1-2mm)微量	第19層	10YR5/3	にぶい黄褐色土	バミス粒(φ1-3mm)少量,P.B.(φ10mm)微量,ローム粒(φ1-9mm)中量,炭化粒(φ1-2mm)微量
SP-0193 第1層	10YR3/1	黒褐色土	バミス粒(φ1-9mm)少量,炭化粒(φ1-2mm)少量,焼土粒(φ1-3mm)微量	第20層	10YR2/2	黒褐色土	バミス粒(φ1-5mm)少量,P.B.(φ10-15mm)少量,ローム粒(φ1-5mm)微量,L.B.(φ10-20mm)少量,炭化粒(φ1-9mm)少量,焼土粒(φ1-2mm)微量
SP-0194 第1層	10YR3/2	黒褐色土	バミス粒(φ1-9mm)少量,P.B.(φ10-12mm)微量,炭化粒(φ1-3mm)少量,焼土粒(φ1-2mm)微量	第21層	10YR5/2	灰黄褐色土	バミス粒(φ1-5mm)微量,ローム粒(φ1-9mm)少量,炭化粒(φ1-3mm)微量
SP-0195 第1層	10YR3/1	黒褐色土	バミス粒(φ1-7mm)少量,炭化粒(φ1-3mm)少量,焼土粒(φ1-3mm)微量	第22層	10YR3/1	黒褐色土	バミス粒(φ1-5mm)少量,炭化粒(φ1-2mm)少量,焼土粒(φ1-2mm)少量
第2層	10YR3/2	黒褐色土	バミス粒(φ1-9mm)中量,炭化粒(φ1-2mm)微量	第23層	10YR4/3	にぶい黄褐色土	バミス粒(φ1-5mm)少量,炭化粒(φ1-3mm)少量
SP-0656 第1層	10YR3/1	黒褐色土	バミス粒(φ1-5mm)少量,炭化粒(φ1-3mm)少量,焼土粒(φ1-5mm)微量	第24層	10YR2/2	黒褐色土	バミス粒(φ1-9mm)少量,炭化粒(φ1-5mm)少量
SP-0657 第1層	10YR4/2	灰黄褐色土	バミス粒(φ1-9mm)中量,P.B.(φ10-15mm)少量,L.B.(φ10-30mm)少量,炭化粒(φ1-3mm)微量,焼土粒(φ1-2mm)微量	第25層	10YR3/2	黒褐色土	バミス粒(φ1-5mm)少量,炭化粒(φ1-3mm)少量,ローム粒(φ1-9mm)少量
第2層	10YR3/2	黒褐色土	バミス粒(φ1-9mm)少量,P.B.(φ10-50mm)中量,炭化粒(φ1-3mm)少量,焼土粒(φ1-5mm)少量	第26層	10YR4/2	灰黄褐色土	バミス粒(φ1-5mm)少量,P.B.(φ10-15mm)少量,ローム粒(φ1-9mm)少量,L.B.(φ10-20mm)少量,炭化粒(φ1-5mm)少量
SP-0659 第1層	10YR3/1	黒褐色土	バミス粒(φ1-3mm)微量,炭化粒(φ1-5mm)微量,焼土粒(φ1-2mm)微量	第27層	2.5Y4/2	暗灰黄色土	ローム粒(φ1-9mm)多量,L.B.(φ10-20mm)多量,炭化粒(φ1-9mm)少量
SP-0661 第1層	10YR3/2	黒褐色土	バミス粒(φ1-9mm)少量,P.B.(φ10-13mm)少量,炭化粒(φ1-3mm)少量,焼土粒(φ1-5mm)少量	第28層	10YR5/4	にぶい黄褐色土	バミス粒(φ1-5mm)少量,P.B.(φ10mm)微量,ローム粒(φ1-3mm)少量,炭化粒(φ1-9mm)少量,焼土粒(φ1-3mm)微量
SP-0662 第1層	10YR3/2	黒褐色土	バミス粒(φ1-5mm)少量,P.B.(φ10-30mm)少量,炭化粒(φ1-5mm)少量,焼土粒(φ1-3mm)少量	第29層	10YR1.7/1	黒色土	バミス粒(φ1-5mm)少量,炭化物層
第2層	10YR4/2	灰黄褐色土	バミス粒(φ1-9mm)中量,炭化粒(φ1-9mm)少量	第30層	2.5Y4/3	オリブ褐色土	バミス粒(φ1-5mm)少量,ローム粒(φ1-5mm)少量,炭化粒(φ1-3mm)少量
SP-0663 第1層	10YR3/1	黒褐色土	バミス粒(φ1-9mm)少量,炭化粒(φ1-2mm)微量,焼土粒(φ1-2mm)微量	第31層	2.5Y3/2	黒褐色土	バミス粒(φ1-9mm)少量,L.B.(φ10-20mm)中量
SP-0664 第1層	10YR3/2	黒褐色土	バミス粒(φ1-9mm)中量,P.B.(φ10-15mm)少量,炭化粒(φ1-5mm)少量,焼土粒(φ1-2mm)少量	第32層	2.5Y4/1	黄灰色土	ローム粒(φ1-9mm)少量,L.B.(φ10-20mm)少量,炭化粒(φ1-5mm)少量
SP-0666 第1層	10YR3/2	黒褐色土	バミス粒(φ1-9mm)少量,炭化粒(φ1-3mm)微量,焼土粒(φ1-5mm)少量	SD-019 第A層	10YR4/3	にぶい黄褐色土	バミス粒(φ1-9mm)中量,P.B.(φ10-25mm)少量,ローム粒(φ1-9mm)少量,L.B.(φ10-50mm)中量,炭化粒(φ1-9mm)少量,焼土粒(φ1-9mm)少量
第2層	10YR4/3	にぶい黄褐色土	バミス粒(φ1-9mm)少量,P.B.(φ10-30mm)少量,炭化粒(φ1-3mm)少量	第I層	10YR4/2	灰黄褐色土	バミス粒(φ1-9mm)多量,P.B.(φ10-30mm)中量,L.B.(φ10-30mm)少量,炭化粒(φ1-7mm)少量
SP-0671 第A層	10YR3/3	暗褐色土	バミス粒(φ1-9mm)中量,P.B.(φ10-15mm)中量,炭化粒(φ1-3mm)少量	第II層	10YR6/4	にぶい黄褐色土	P.B.(φ10-50mm)少量,L.B.(φ10-150mm)多量,10YR4/2灰黄褐色土少量,L.B.層
SP-0667 第1層	10YR3/2	黒褐色土	バミス粒(φ1-9mm)少量,P.B.(φ10-30mm)中量,炭化粒(φ1-3mm)少量	第III層	10YR4/3	にぶい黄褐色土	バミス粒(φ1-9mm)中量,P.B.(φ10-30mm)少量,ローム粒(φ1-9mm)少量,炭化粒(φ1-5mm)少量,焼土粒(φ1-3mm)微量
SP-0668 第1層	10YR4/3	にぶい黄褐色土	バミス粒(φ1-3mm)少量,炭化粒(φ1-3mm)少量	第IV層	10YR5/3	にぶい黄褐色土	バミス粒(φ1-9mm)多量,P.B.(φ10-30mm)中量,ローム粒(φ1-9mm)少量,炭化粒(φ1-5mm)少量,焼土粒(φ1-2mm)微量
第2層	10YR3/2	黒褐色土	バミス粒(φ1-5mm)微量,炭化粒(φ1-3mm)微量	第V層	10YR5/2	灰黄褐色土	バミス粒(φ1-9mm)中量,P.B.(φ10-70mm)少量,L.B.(φ10-30mm)少量,炭化粒(φ1-9mm)少量,焼土粒(φ1-5mm)少量
SP-0672 第A層	10YR4/2	灰黄褐色土	バミス粒(φ1-9mm)少量,炭化粒(φ1-2mm)微量	第VI層	10YR3/1	黒褐色土	バミス粒(φ1-5mm)少量,P.B.(φ10-50mm)少量,L.B.(φ10-50mm)少量,炭化粒(φ1-5mm)少量,焼土粒(φ1-3mm)微量
第B層	10YR5/2	灰黄褐色土	バミス粒(φ1-9mm)中量,P.B.(φ10-20mm)少量,炭化粒(φ1-3mm)微量,焼土粒(φ1-2mm)微量	第V層	10YR5/3	にぶい黄褐色土	バミス粒(φ1-9mm)少量,P.B.(φ10-30mm)中量,ローム粒(φ1-9mm)少量,炭化粒(φ1-9mm)少量,焼土粒(φ1-5mm)微量
SD-007 第1層	10YR4/3	にぶい黄褐色土	バミス粒(φ1-9mm)多量,P.B.(φ10-50mm)中量,ローム粒(φ1-9mm)少量,L.B.(φ10-30mm)少量,炭化粒(φ1-9mm)少量,炭化物(φ10-20mm)少量,焼土粒(φ1-5mm)少量,焼土ブロック(φ10-15mm)少量				

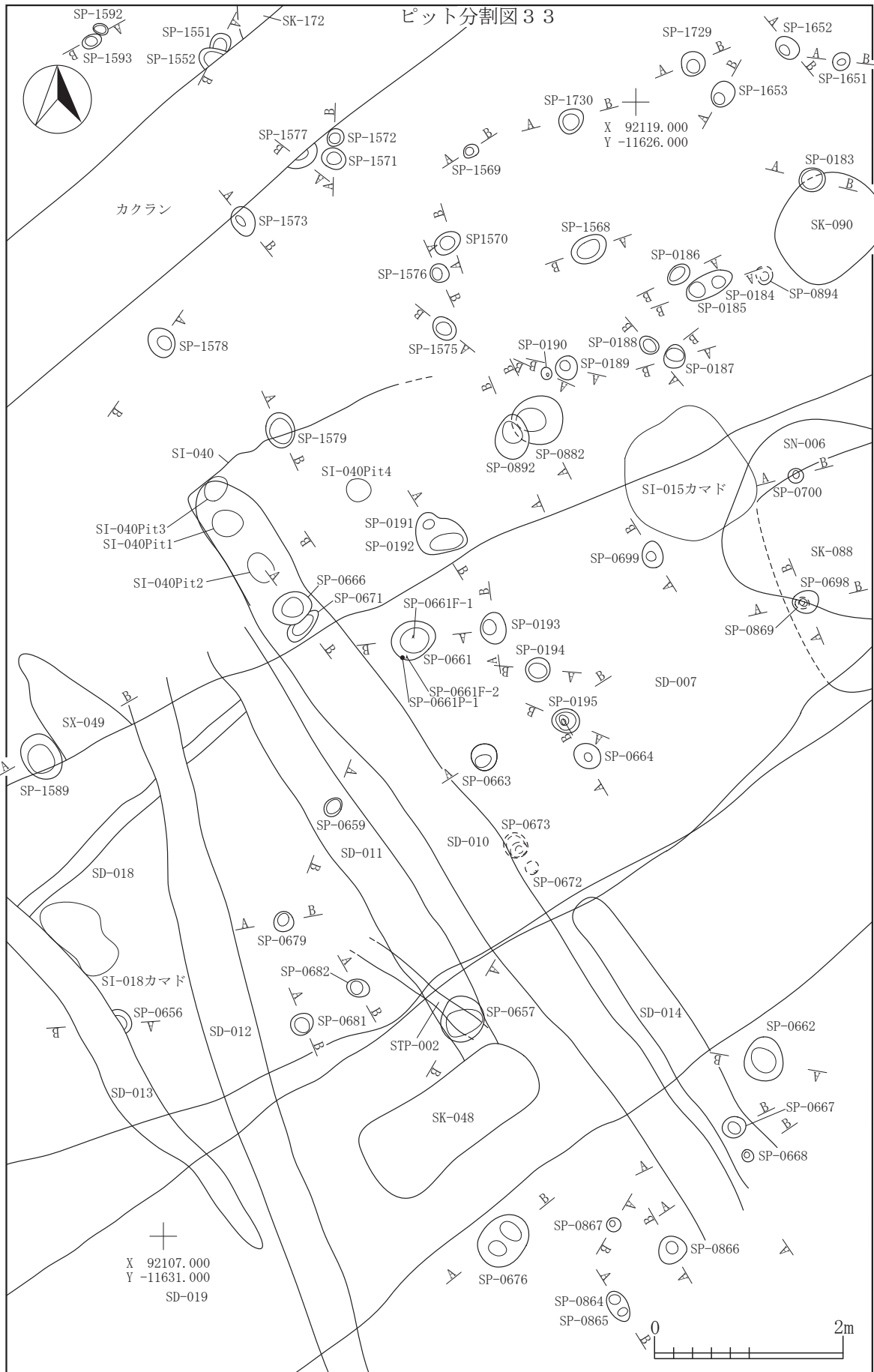
第へ層	10VR6/4	にぶい黄褐色土	バミス粒(φ1-5mm)少量,P.B.(φ10-70mm)少量,L.B.(φ10-100mm)多量,炭化粒(φ1-5mm)少量	第10層	10VR2/3	黒褐色土	バミス粒(φ1-9mm)少量,炭化粒(φ1-5mm)少量,焼土粒(φ1-3mm)少量
第ほ層	10VR5/3	にぶい黄褐色土	バミス粒(φ1-9mm)中量,P.B.(φ10-50mm)中量,L.B.(φ10-30mm)中量,炭化粒(φ1-5mm)微量	第11層	10VR3/1	黒褐色土	バミス粒(φ1-9mm)少量,炭化粒(φ1-7mm)少量
第ま層	10VR4/2	灰黄褐色土	バミス粒(φ1-9mm)少量,P.B.(φ10-30mm)中量,L.B.(φ10-30mm)中量,炭化粒(φ1-5mm)少量,焼土粒(φ1-3mm)微量	第a層	10VR3/2	黒褐色土	バミス粒(φ1-9mm)少量,炭化粒(φ1-3mm)微量
第み層	10VR5/4	にぶい黄褐色土	バミス粒(φ1-9mm)少量,L.B.(φ10-25mm)少量,炭化粒(φ1-5mm)微量,焼土粒(φ1-3mm)微量	第1層	10VR3/2	黒褐色土	バミス粒(φ1-5mm)中量,炭化粒(φ1-2mm)極微量
第む層	10VR4/2	灰黄褐色土	バミス粒(φ1-9mm)少量,炭化粒(φ1-5mm)少量	第2層	10VR3/3	暗褐色土	バミス粒(φ1-9mm)微量,炭化粒(φ1-2mm)極微量
第1層	10VR4/2	灰黄褐色土	バミス粒(φ1-9mm)多量,P.B.(φ10-20mm)中量,炭化粒(φ1-3mm)少量,焼土粒(φ1-2mm)微量	第1層	10VR2/1	黒色土	バミス粒(φ1-9mm)少量,炭化粒(φ1-2mm)微量
第2層	10VR6/3	にぶい黄褐色土	バミス粒(φ1-9mm)多量,P.B.(φ10-30mm)多量,炭化粒(φ1-2mm)微量	第2層	10VR2/2	黒褐色土	バミス粒(φ1-3mm)微量,炭化粒(φ1-2mm)極微量
第3層	10VR5/2	灰黄褐色土	バミス粒(φ1-9mm)中量,P.B.(φ10-40mm)少量,炭化粒(φ1-9mm)少量	第3層	10VR2/1	黒色土	バミス粒(φ1-9mm)少量,P.B.(φ10-25mm)微量,炭化粒(φ1-3mm)微量,焼土粒(φ1-5mm)微量
第4層	10VR4/2	灰黄褐色土	バミス粒(φ1-9mm)中量,P.B.(φ10-20mm)少量,炭化粒(φ1-3mm)少量	SP-1569			
第5層	10VR3/4	暗褐色土	バミス粒(φ1-9mm)少量,P.B.(φ10-25mm)中量,炭化粒(φ1-3mm)少量	第1層	10VR3/2	黒褐色土	バミス粒(φ1-9mm)少量,炭化粒(φ1-2mm)微量
SP-0679				第1層	10VR2/2	黒褐色土	バミス粒(φ1-5mm)少量,炭化粒(φ1-2mm)微量
第1層	10VR4/2	灰黄褐色土	バミス粒(φ1-5mm)少量,炭化粒(φ1-5mm)少量,焼土粒(φ1-2mm)微量	第1層	10VR2/1	黒褐色土	バミス粒(φ1-9mm)少量,炭化粒(φ1-2mm)極微量
SP-0681				第2層	10VR2/2	黒褐色土	バミス粒(φ1-9mm)中量,炭化粒(φ1-5mm)微量
第1層	10VR4/2	灰黄褐色土	バミス粒(φ1-9mm)少量,P.B.(φ15mm)微量,炭化粒(φ1-9mm)少量,焼土粒(φ1-2mm)微量	SP-1571			
SP-0682				第1層	10VR4/3	にぶい黄褐色土	バミス粒(φ1-5mm)少量,炭化粒(φ1-2mm)微量
第1層	10VR4/3	にぶい黄褐色土	バミス粒(φ1-9mm)中量,P.B.(φ10mm)少量,炭化粒(φ1-1-5mm)少量,焼土粒(φ1-2mm)微量	第2層	10VR4/3	にぶい黄褐色土	バミス粒(φ1-9mm)少量,炭化粒(φ1-3mm)微量
SP-0692				SP-1572			
第1層	10VR3/2	黒褐色土	バミス粒(φ1-9mm)中量,P.B.(φ10-20mm)少量,炭化粒(φ1-9mm)少量,炭化物(φ10-20mm)少量,焼土粒(φ1-9mm)少量	第a層	10VR4/3	にぶい黄褐色土	バミス粒(φ1-2mm)微量,炭化粒(φ1mm)極微量
SP-0698				第b層	10VR3/2	黒褐色土	バミス粒(φ1-9mm)少量,炭化粒(φ1-2mm)微量
第1層	10VR3/1	黒褐色土	バミス粒(φ1-5mm)少量,炭化粒(φ1-5mm)少量,焼土粒(φ1-3mm)少量	第c層	10VR4/4	褐色土	バミス粒(φ1-9mm)中量,炭化粒(φ1-2mm)極微量
第2層	10VR3/2	黒褐色土	バミス粒(φ1-9mm)少量,P.B.(φ10-20mm)少量,ローム粒(φ1-5mm)中量,L.B.(φ10-15mm)少量,炭化粒(φ1-9mm)少量,焼土粒(φ1-3mm)少量	SP-1573			
SP-0699				第1層	10VR2/2	黒褐色土	バミス粒(φ1-3mm)微量,炭化粒(φ1-2mm)極微量
第1層	10VR4/2	灰黄褐色土	バミス粒(φ1-9mm)中量,炭化粒(φ1-5mm)少量,焼土粒(φ1-3mm)少量	第2層	10VR2/2	黒褐色土	バミス粒(φ1-9mm)中量,炭化粒(φ1-5mm)微量
第2層	10VR3/2	黒褐色土	バミス粒(φ1-5mm)少量,炭化粒(φ1-3mm)少量	SP-1575			
SP-0700				第1層	10VR3/2	黒褐色土	バミス粒(φ1-9mm)少量,炭化粒(φ1-2mm)微量,焼土粒(φ1-3mm)極微量
第1層	10VR2/2	黒褐色土	バミス粒(φ1-9mm)少量,P.B.(φ10-20mm)少量,炭化粒(φ1-5mm)少量	SP-1576			
SP-0864				第1層	10VR3/3	暗褐色土	バミス粒(φ1-9mm)少量,L.B.(φ10-20mm)少量,炭化粒(φ1-3mm)微量
第1層	10VR3/1	黒褐色土	バミス粒(φ1-5mm)少量,炭化粒(φ1-3mm)少量,焼土粒(φ1-3mm)微量	第2層	10VR2/2	黒褐色土	バミス粒(φ1-5mm)少量,炭化粒(φ1-3mm)微量
第2層	10VR5/2	灰黄褐色土	バミス粒(φ1-5mm)多量,P.B.(φ10-20mm)多量,炭化粒(φ1-2mm)微量	第3層	10VR2/1	黒色土	バミス粒(φ1-9mm)少量,炭化粒(φ1-5mm)微量
SP-0865				SP-1577			
第あ層	10VR3/2	黒褐色土	バミス粒(φ1-5mm)少量,炭化粒(φ1-3mm)少量,焼土粒(φ1-3mm)少量	第1層	10VR2/2	黒褐色土	バミス粒(φ1-5mm)少量,炭化粒(φ1-2mm)微量
SP-0866				SP-1578			
第1層	10VR2/3	黒褐色土	バミス粒(φ1-5mm)少量,炭化粒(φ1-5mm)少量,焼土粒(φ1-3mm)少量	第1層	10VR2/2	黒褐色土	バミス粒(φ1-9mm)少量,P.B.(φ10-20mm)微量,炭化粒(φ1-3mm)微量
第2層	10VR4/2	灰黄褐色土	バミス粒(φ1-9mm)多量,P.B.(φ10-20mm)多量,炭化粒(φ1-2mm)微量	第2層	10VR2/2	黒褐色土	バミス粒(φ1-9mm)微量,炭化粒(φ1-2mm)極微量
SP-0867				SP-1579			
第1層	10VR4/2	灰黄褐色土	バミス粒(φ1-5mm)多量,炭化粒(φ1-3mm)少量	第1層	10VR3/2	黒褐色土	バミス粒(φ1-9mm)少量,ローム粒(φ1-5mm)微量,炭化粒(φ1-3mm)微量
第2層	10VR3/3	暗褐色土	バミス粒(φ1-9mm)中量,炭化粒(φ1-5mm)少量	SP-1589			
SP-0869				第a層	10VR3/2	黒褐色土	バミス粒(φ1-9mm)少量,ローム粒(φ1-9mm)少量,L.B.(φ10-55mm)微量,炭化粒(φ1-6mm)微量,焼土粒(φ1-3mm)極微量
第1層	10VR4/2	灰黄褐色土	バミス粒(φ1-5mm)中量,炭化粒(φ1-3mm)少量	第b層	10VR3/2	黒褐色土	バミス粒(φ1-9mm)少量,P.B.(φ10-50mm)中量,炭化粒(φ1-3mm)微量
SP-0882				第1層	10VR2/2	黒褐色土	バミス粒(φ1-9mm)少量,P.B.(φ10-35mm)少量ローム粒(φ1-9mm)微量,L.B.(φ10-20mm)少量,炭化粒(φ1-5mm)微量
第1層	10VR3/3	暗褐色土	バミス粒(φ1-9mm)中量,P.B.(φ10-20mm)中量,炭化粒(φ1-9mm)少量,焼土粒(φ1-2mm)微量	第2層	10VR2/2	黒褐色土	バミス粒(φ1-9mm)中量,P.B.(φ10-100mm)多量,ローム粒(φ1-9mm)少量,炭化粒(φ1-3mm)極微量
第2層	10VR2/2	黒褐色土	バミス粒(φ1-9mm)少量,P.B.(φ10-15mm)少量,炭化粒(φ1-5mm)少量	SP-1592			
第3層	10VR2/3	黒褐色土	バミス粒(φ1-5mm)少量,P.B.(φ10-20mm)少量	第a層	10VR2/1	黒色土	バミス粒(φ1-5mm)微量,炭化粒(φ1-2mm)微量
SP-0892				SP-1593			
第1層	10VR3/2	黒褐色土	バミス粒(φ1-9mm)中量,P.B.(φ10-20mm)少量,炭化粒(φ1-5mm)少量,焼土粒(φ1-3mm)少量	第1層	10VR2/1	黒色土	バミス粒(φ1-9mm)微量,炭化粒(φ1-2mm)微量
第2層	10VR3/1	黒褐色土	バミス粒(φ1-9mm)少量,炭化粒(φ1-9mm)少量	SP-1651			
第3層	10VR3/3	暗褐色土	バミス粒(φ1-9mm)少量,P.B.(φ10-20mm)少量,炭化粒(φ1-5mm)少量,焼土粒(φ1-9mm)少量	第1層	10VR3/2	黒褐色土	バミス粒(φ1-5mm)少量,炭化粒(φ1-3mm)少量,焼土粒(φ1-2mm)微量
SP-0894				SP-1652			
第あ層	10VR3/1	黒褐色土	バミス粒(φ1-3mm)少量,炭化粒(φ1-5mm)少量,焼土粒(φ1-3mm)少量	第1層	10VR3/2	黒褐色土	バミス粒(φ1-5mm)少量,炭化粒(φ1-3mm)少量,焼土粒(φ1-2mm)微量
第い層	10VR4/2	灰黄褐色土	バミス粒(φ1-7mm)少量,炭化粒(φ1-3mm)微量	第2層	10VR2/2	黒褐色土	バミス粒(φ1-3mm)微量,炭化粒(φ1-3mm)微量,焼土粒(φ1-2mm)微量
第う層	10VR2/2	黒褐色土	バミス粒(φ1-2mm)微量	第3層	10VR3/1	黒褐色土	バミス粒(φ1-9mm)少量,炭化粒(φ1-2mm)微量,焼土粒(φ1-2mm)微量
SK-090				SP-1653			
第1層	10VR2/1	黒色土	バミス粒(φ1-5mm)少量,炭化粒(φ1-9mm)中量,炭化物(φ10-30mm)中量,焼土粒(φ1-9mm)少量,炭化物層	第1層	10VR3/2	黒褐色土	バミス粒(φ1-5mm)少量,炭化粒(φ1-5mm)少量,焼土粒(φ1-2mm)微量
第2層	5YR4/4	にぶい赤褐色土	炭化粒(φ1-5mm)少量,焼土層	第2層	10VR3/1	黒褐色土	バミス粒(φ1-9mm)中量,P.B.(φ10-15mm)多量,炭化粒(φ1-3mm)少量,焼土粒(φ1-2mm)微量
第3層	10VR3/1	黒褐色土	バミス粒(φ1-5mm)少量,炭化粒(φ1-9mm)中量,炭化物(φ10-20mm)少量,焼土粒(φ1-9mm)少量	第3層	10VR2/2	黒褐色土	バミス粒(φ1-9mm)少量,炭化粒(φ1-5mm)少量,焼土粒(φ1mm)極微量
第4層	10VR2/3	黒褐色土	バミス粒(φ1-9mm)少量,炭化粒(φ1-9mm)少量,炭化物(φ10-15mm)中量,焼土粒(φ1-5mm)中量	SP-1729			
第5層	10VR2/2	黒褐色土	バミス粒(φ1-5mm)少量,炭化粒(φ1-5mm)少量	第1層	10VR2/2	黒褐色土	バミス粒(φ1-9mm)中量,炭化粒(φ1-5mm)少量,焼土粒(φ1-3mm)微量
第6層	10VR3/2	黒褐色土	バミス粒(φ1-9mm)少量,P.B.(φ10-25mm)少量,炭化粒(φ1-5mm)少量,焼土粒(φ1-3mm)少量	SP-1730			
第7層	10VR4/2	灰黄褐色土	バミス粒(φ1-9mm)少量,P.B.(φ10-50mm)中量,炭化粒(φ1-9mm)少量,焼土粒(φ1-5mm)少量	第1層	10VR3/2	黒褐色土	バミス粒(φ1-9mm)少量,炭化粒(φ1-3mm)微量,焼土粒(φ1-2mm)微量
第8層	10VR2/2	黒褐色土	バミス粒(φ1-9mm)少量,P.B.(φ10-20mm)少量,炭化粒(φ1-5mm)少量				
第9層	10VR3/3	暗褐色土	バミス粒(φ1-9mm)多量,炭化粒(φ1-3mm)微量				

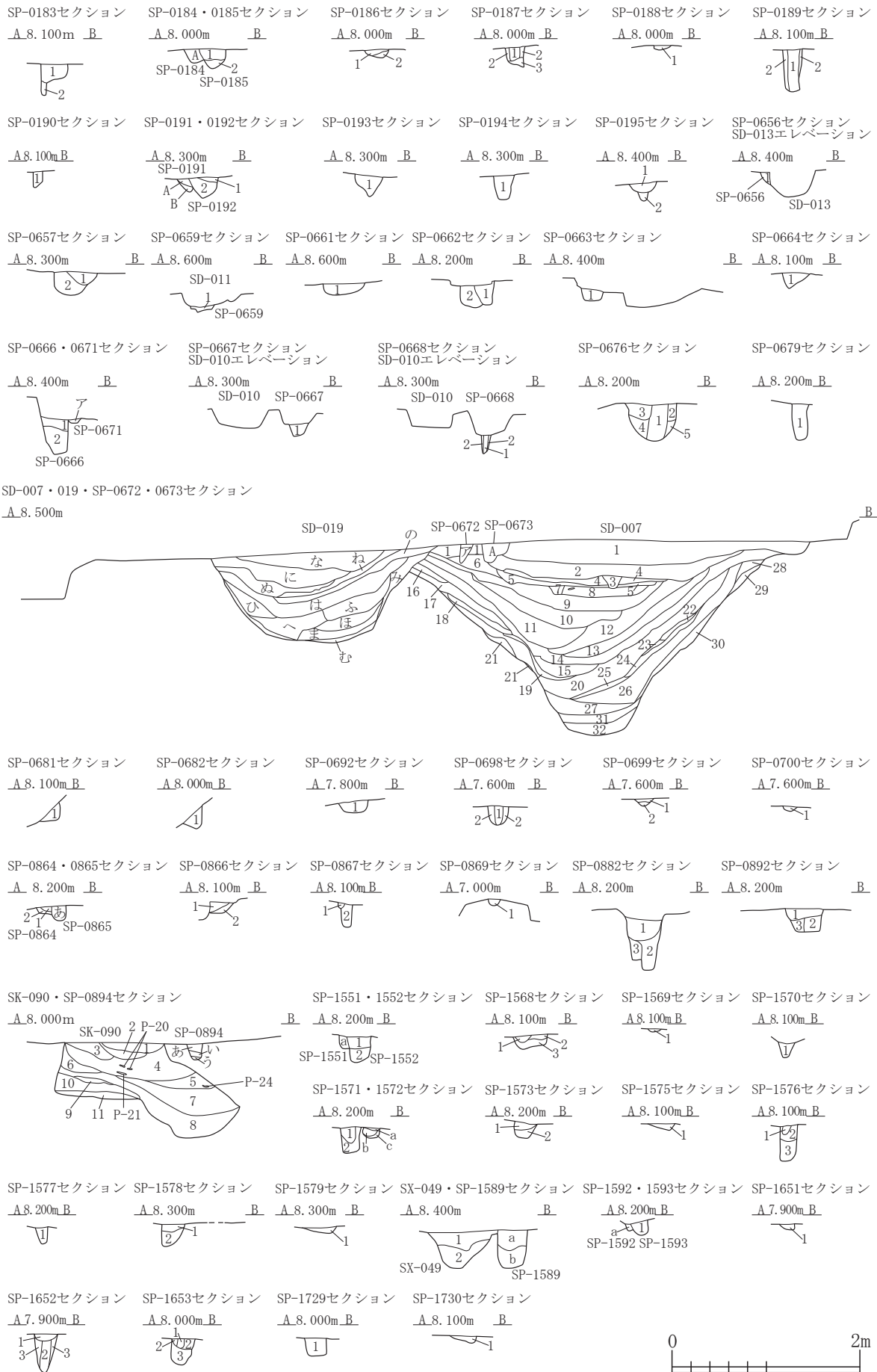

図 2-485 ピット -73



図 2-486 ピット -74

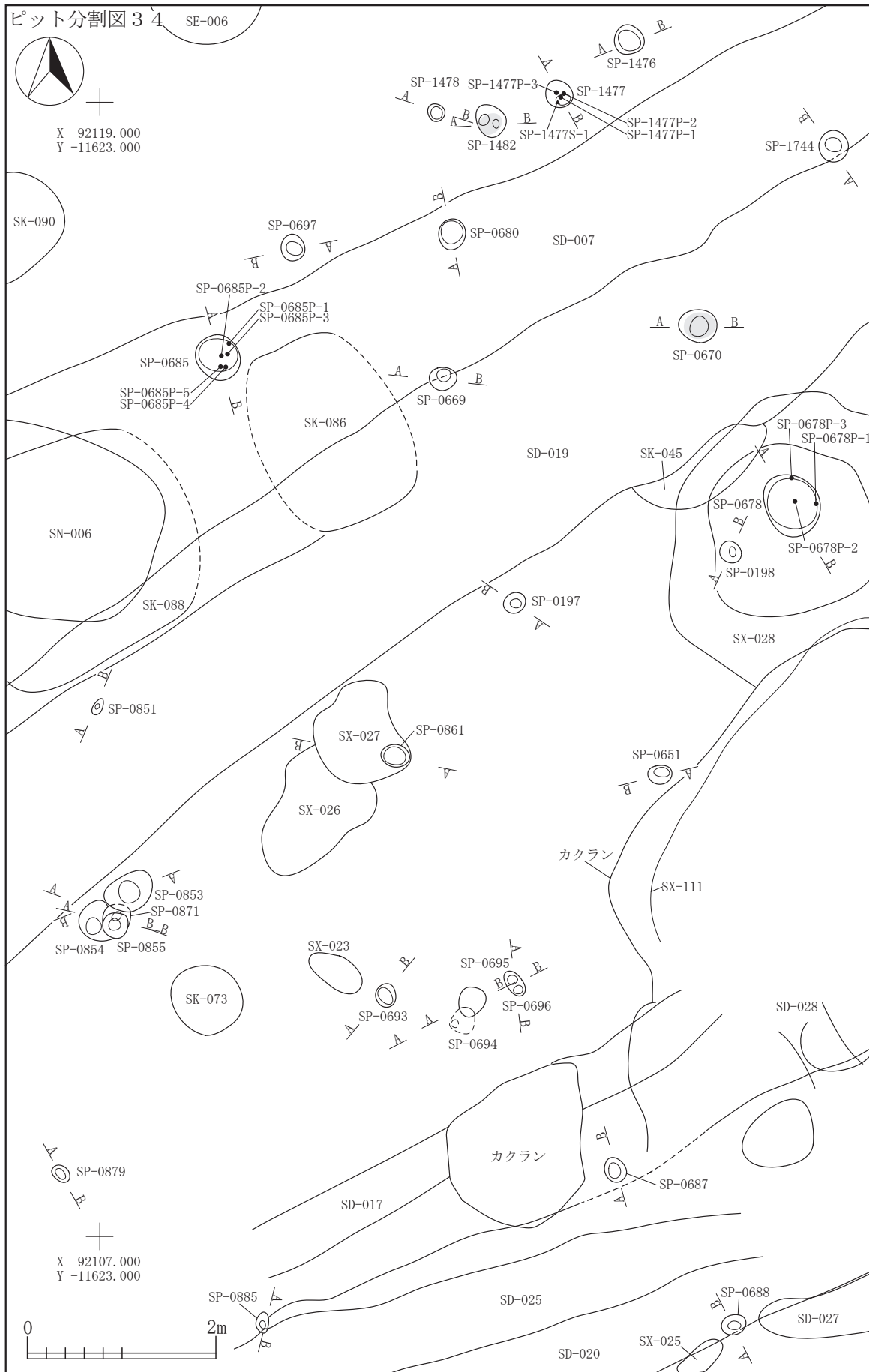

図 2-487 ピット -75

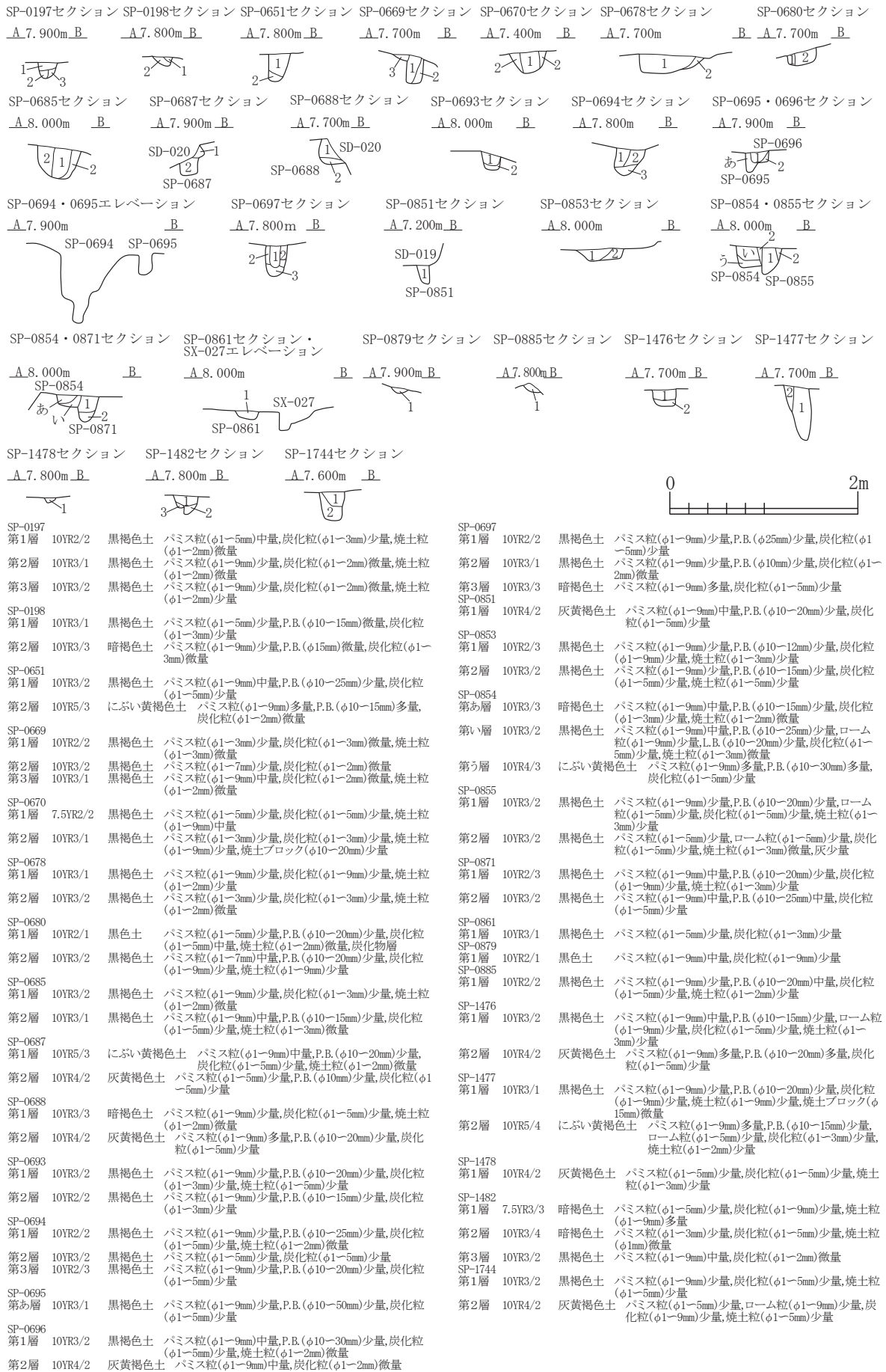

SP-0199 第1層	10YR2/1	黒色土	バミス粒(φ1-9mm)少量,炭化粒(φ1-3mm)微量	SP-1407 第1層	10YR2/2	黒褐色土	バミス粒(φ1-9mm)少量,炭化粒(φ1-5mm)少量,焼土粒(φ1-3mm)少量
SP-0200 第1層	10YR1.7/1	黒色土	バミス粒(φ1-5mm)少量,炭化粒(φ1-2mm)微量,焼土粒(φ1-2mm)微量	第2層	10YR3/2	黒褐色土	バミス粒(φ1-9mm)中量,炭化粒(φ1-3mm)少量,焼土粒(φ1mm)微量
SP-0652 第1層	10YR2/3	黒褐色土	バミス粒(φ1-3mm)微量,ローム粒(φ1-3mm)微量,炭化粒(φ1-2mm)少量	SP-1408 第1層	10YR2/2	黒褐色土	バミス粒(φ1-5mm)少量,炭化粒(φ1-3mm)少量,焼土粒(φ1-3mm)少量
第2層	10YR3/1	黒褐色土	バミス粒(φ1-9mm)少量,ローム粒(φ1-5mm)少量,炭化粒(φ1-3mm)少量,焼土粒(φ1-9mm)少量	第2層	10YR4/2	灰黄褐色土	バミス粒(φ1-9mm)少量,炭化粒(φ1-5mm)少量,焼土粒(φ1-5mm)少量
第3層	10YR7/6	明黄褐色土	炭化粒(φ1-2mm)微量,10YR4/2灰黄褐色土少量,P.B.層	SP-1409 第A層	10YR2/2	黒褐色土	バミス粒(φ1-9mm)少量,P.B.(φ10-30mm)少量,炭化粒(φ1-9mm)少量,焼土粒(φ1-5mm)少量
SP-0689 第7層	10YR2/2	黒褐色土	バミス粒(φ1-9mm)少量,P.B.(φ10-12mm)微量,炭化粒(φ1-5mm)少量	第B層	10YR3/1	黒褐色土	バミス粒(φ1-9mm)少量,P.B.(φ10-15mm)少量,炭化粒(φ1-5mm)少量,焼土粒(φ1-3mm)少量
SP-0690 第A層	10YR3/1	黒褐色土	バミス粒(φ1-3mm)少量,炭化粒(φ1-3mm)微量	第C層	10YR4/3	にぶい黄褐色土	バミス粒(φ1-9mm)多量,P.B.(φ10-13mm)中量,炭化粒(φ1-3mm)微量
第B層	10YR3/2	黒褐色土	バミス粒(φ1-9mm)中量,P.B.(φ10-15mm)少量,炭化粒(φ1-3mm)少量	SP-1410 第1層	10YR2/2	黒褐色土	バミス粒(φ1-9mm)少量,P.B.(φ10-30mm)少量,炭化粒(φ1-5mm)少量,焼土粒(φ1-5mm)少量
SD-027 第a層	10YR3/2	黒褐色土	バミス粒(φ1-9mm)少量,P.B.(φ10-20mm)少量,炭化粒(φ1-3mm)少量,焼土粒(φ1-9mm)少量	SP-1411 第1層	10YR4/2	灰黄褐色土	バミス粒(φ1-9mm)少量,ローム粒(φ1-9mm)少量,炭化粒(φ1-5mm)少量,焼土粒(φ1-2mm)微量
SD-028 第1層	10YR3/1	黒褐色土	バミス粒(φ1-9mm)少量,P.B.(φ10-12mm)少量,炭化粒(φ1-5mm)少量,焼土粒(φ1-5mm)少量	第2層	10YR3/1	黒褐色土	バミス粒(φ1-5mm)少量,炭化粒(φ1-5mm)少量,焼土粒(φ1mm)微量
第2層	10YR4/2	灰黄褐色土	バミス粒(φ1-9mm)多量,P.B.(φ10-50mm)中量,炭化粒(φ1-5mm)少量	第3層	10YR4/3	にぶい黄褐色土	バミス粒(φ1-9mm)多量,P.B.(φ10-20mm)少量,炭化粒(φ1-2mm)微量
SP-0691 第1層	10YR2/2	黒褐色土	バミス粒(φ1-5mm)少量,炭化粒(φ1-5mm)少量,炭化物(φ15mm)少量	SP-1412 第1層	10YR3/1	黒褐色土	バミス粒(φ1-5mm)少量,炭化粒(φ1-5mm)少量,焼土粒(φ1-5mm)少量
第2層	10YR4/2	灰黄褐色土	バミス粒(φ1-9mm)中量,P.B.(φ10mm)少量,炭化粒(φ1-5mm)少量	第2層	10YR3/2	黒褐色土	バミス粒(φ1-9mm)少量,P.B.(φ10-15mm)少量,炭化粒(φ1-5mm)少量,焼土粒(φ1-2mm)少量
SP-0858 第1層	10YR2/2	黒褐色土	バミス粒(φ1-9mm)少量,P.B.(φ10-15mm)少量,炭化粒(φ1-9mm)少量	第3層	10YR4/3	にぶい黄褐色土	バミス粒(φ1-9mm)多量,P.B.(φ10-15mm)多量,炭化粒(φ1-3mm)微量

図 2-488 ピット -76

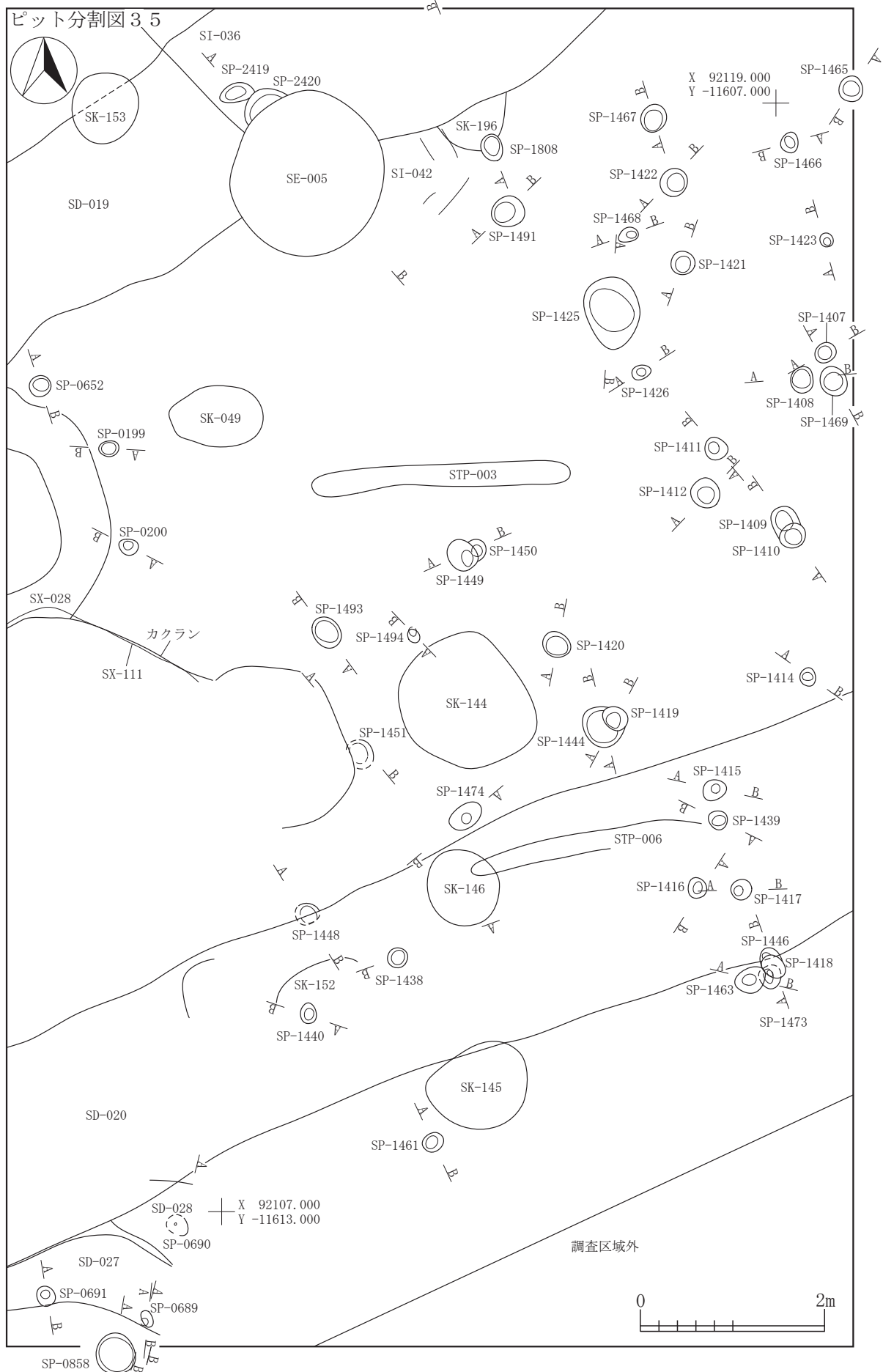
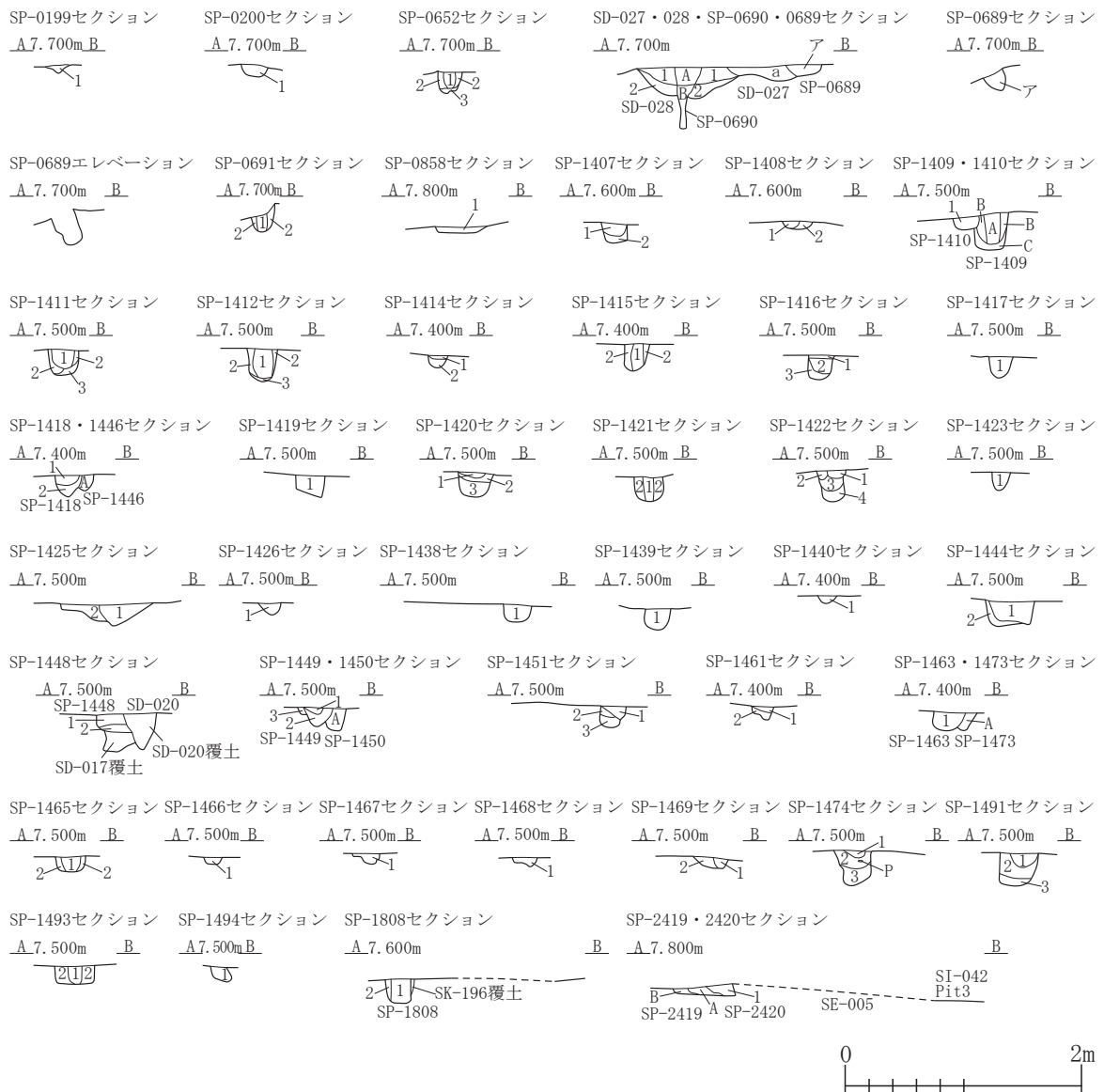
I-7
SP

SP-1414	第1層	10YR3/2	黒褐色土	パミス粒(φ1-5mm)中量, P.B.(φ15mm)少量, 炭化粒(φ1-3mm)微量, 焼土粒(φ1mm)微量	SP-1461	第1層	10YR4/2	灰黄褐色土	パミス粒(φ1-9mm)中量, P.B.(φ15mm)少量, 炭化粒(φ1-5mm)少量, 焼土粒(φ1-3mm)微量
	第2層	10YR6/6	明黄褐色土	10YR3/1黒褐色土少量, P.B.層		第2層	10YR5/3	にぶい黄褐色土	パミス粒(φ1-9mm)多量, P.B.(φ12mm)少量, 炭化粒(φ1-2mm)微量
SP-1415	第1層	10YR2/2	黒褐色土	パミス粒(φ1-2mm)微量, 炭化粒(φ1-5mm)少量, 焼土粒(φ1-3mm)少量	SP-1463	第1層	10YR2/2	黒褐色土	パミス粒(φ1-9mm)少量, P.B.(φ10-13mm)少量, 炭化粒(φ1-5mm)少量, 焼土粒(φ1-3mm)微量
	第2層	10YR3/1	黒褐色土	パミス粒(φ1-5mm)少量, 炭化粒(φ1-5mm)少量, 焼土粒(φ1-5mm)少量	SP-1473	第A層	10YR3/2	黒褐色土	パミス粒(φ1-5mm)少量, 炭化粒(φ1-7mm)少量, 焼土粒(φ1-2mm)微量
SP-1416	第1層	10YR2/3	黒褐色土	パミス粒(φ1-3mm)微量, P.B.(φ10mm)微量, 炭化粒(φ1-3mm)微量	SP-1465	第1層	10YR3/3	暗褐色土	パミス粒(φ1-9mm)中量, P.B.(φ10-15mm)少量, L.B.(φ10-20mm)少量, 炭化粒(φ1-5mm)少量, 焼土粒(φ1-3mm)少量
	第2層	10YR4/2	灰黄褐色土	パミス粒(φ1-5mm)中量, L.B.(φ10-20mm)少量, 炭化粒(φ1-3mm)少量, 焼土粒(φ1-2mm)微量		第2層	10YR4/3	にぶい黄褐色土	パミス粒(φ1-5mm)少量, P.B.(φ10-13mm)少量, ローム粒(φ1-5mm)少量, 炭化粒(φ1-3mm)少量, 焼土粒(φ1-2mm)微量
	第3層	10YR3/2	黒褐色土	パミス粒(φ1-5mm)少量, ローム粒(φ1-9mm)少量, 炭化粒(φ1-5mm)少量, 焼土粒(φ1-2mm)少量	SP-1466	第1層	10YR5/3	にぶい黄褐色土	パミス粒(φ1-3mm)中量, 炭化粒(φ1-3mm)少量, 焼土粒(φ1-2mm)少量
SP-1417	第1層	10YR3/1	黒褐色土	パミス粒(φ1-9mm)少量, 炭化粒(φ1-5mm)少量, 焼土粒(φ1-2mm)少量	SP-1467	第1層	10YR4/3	にぶい黄褐色土	パミス粒(φ1-9mm)多量, P.B.(φ10-12mm)少量, 炭化粒(φ1-5mm)少量, 焼土粒(φ1-2mm)少量
SP-1418	第1層	10YR3/1	黒褐色土	パミス粒(φ1-5mm)少量, 炭化粒(φ1-3mm)微量, 焼土粒(φ1mm)微量	SP-1468	第1層	10YR2/2	黒褐色土	パミス粒(φ1-9mm)少量, 炭化粒(φ1-5mm)少量, 焼土粒(φ1-2mm)微量
	第2層	10YR2/3	黒褐色土	パミス粒(φ1-9mm)少量, 炭化粒(φ1-2mm)微量, 焼土粒(φ1mm)微量	SP-1469	第1層	10YR3/3	暗褐色土	パミス粒(φ1-9mm)少量, 炭化粒(φ1-3mm)少量, 焼土粒(φ1mm)極微量
SP-1446	第A層	10YR2/2	黒褐色土	パミス粒(φ1-5mm)少量, 炭化粒(φ1-3mm)少量, 焼土粒(φ1-2mm)少量		第2層	10YR4/2	灰黄褐色土	パミス粒(φ1-5mm)少量, 炭化粒(φ1-2mm)微量
SP-1419	第1層	10YR3/2	黒褐色土	パミス粒(φ1-9mm)中量, ローム粒(φ1-9mm)少量, 炭化粒(φ1-5mm)少量, 焼土粒(φ1-5mm)少量	SP-1474	第1層	10YR4/2	灰黄褐色土	ローム粒(φ1-9mm)多量, L.B.(φ30mm)少量, 炭化粒(φ1-5mm)少量, 焼土粒(φ1-2mm)少量
SP-1420	第1層	10YR3/2	黒褐色土	パミス粒(φ1-7mm)少量, 炭化粒(φ1-3mm)少量, 焼土粒(φ1-2mm)微量		第2層	10YR3/2	黒褐色土	パミス粒(φ1-9mm)少量, P.B.(φ10-15mm)少量, 炭化粒(φ1-5mm)少量, 焼土粒(φ1-5mm)少量
	第2層	10YR2/2	黒褐色土	パミス粒(φ1-9mm)中量, 炭化粒(φ1-3mm)少量, 焼土粒(φ1-2mm)微量		第3層	10YR3/3	暗褐色土	パミス粒(φ1-9mm)多量, P.B.(φ10-20mm)中量, 炭化粒(φ1-5mm)少量, 焼土粒(φ1-2mm)微量
	第3層	10YR4/2	灰黄褐色土	パミス粒(φ1-5mm)少量, P.B.(φ10-15mm)少量, 炭化粒(φ1-3mm)少量, 焼土粒(φ1-2mm)微量	SP-1491	第1層	10YR3/3	暗褐色土	パミス粒(φ1-9mm)中量, P.B.(φ10-15mm)少量, 炭化粒(φ1-9mm)少量, 焼土粒(φ1-9mm)少量
SP-1421	第1層	10YR3/1	黒褐色土	パミス粒(φ1-9mm)少量, 炭化粒(φ1-5mm)少量, 焼土粒(φ1mm)微量		第2層	10YR3/1	黒褐色土	パミス粒(φ1-9mm)少量, ローム粒(φ1-9mm)少量, 炭化粒(φ1-5mm)少量, 焼土粒(φ1-5mm)少量
	第2層	10YR2/2	黒褐色土	パミス粒(φ1-9mm)少量, P.B.(φ10mm)少量, 炭化粒(φ1-2mm)微量, 焼土粒(φ1mm)微量		第3層	10YR5/4	にぶい黄褐色土	パミス粒(φ1-9mm)多量, 炭化粒(φ1-3mm)微量, パミス層
SP-1422	第1層	10YR2/1	黒色土	パミス粒(φ1-5mm)少量, 炭化粒(φ1-3mm)少量, 焼土粒(φ1mm)微量	SP-1493	第1層	10YR2/2	黒褐色土	パミス粒(φ1-3mm)微量, 炭化粒(φ1-2mm)極微量
	第2層	10YR4/3	にぶい黄褐色土	パミス粒(φ1-5mm)少量, 炭化粒(φ1mm)微量, 焼土粒(φ1mm)微量		第2層	10YR3/2	黒褐色土と10YR3/3暗褐色土の混合土	パミス粒(φ1-6mm)少量, P.B.(φ10-20mm)微量, 炭化粒(φ1-2mm)極微量
	第3層	10YR3/2	黒褐色土	パミス粒(φ1-5mm)少量, P.B.(φ20mm)少量, 炭化粒(φ1-3mm)微量, 焼土粒(φ1-3mm)少量	SP-1494	第1層	10YR2/1	黒色土	パミス粒(φ1-9mm)少量
	第4層	10YR3/1	黒褐色土	パミス粒(φ1-7mm)少量, 炭化粒(φ1-3mm)微量, 焼土粒(φ1-3mm)微量	SP-1808	第1層	10YR2/3	黒褐色土	パミス粒(φ1-9mm)少量, ローム粒(φ1-9mm)少量, 炭化粒(φ1-9mm)少量, 焼土粒(φ1-3mm)少量
SP-1423	第1層	10YR2/2	黒褐色土	パミス粒(φ1-3mm)少量, 炭化粒(φ1-2mm)微量, 焼土粒(φ1mm)微量		第2層	10YR2/2	黒褐色土	パミス粒(φ1-5mm)少量, 炭化粒(φ1-5mm)少量, 焼土粒(φ1-2mm)微量
SP-1425	第1層	10YR3/2	黒褐色土	パミス粒(φ1-9mm)少量, P.B.(φ10-20mm)少量, 炭化粒(φ1-5mm)少量, 焼土粒(φ1-2mm)微量	SP-2419	第A層	10YR3/1	黒褐色土	パミス粒(φ1-5mm)少量, ローム粒(φ1-9mm)少量, 炭化粒(φ1-2mm)少量, 焼土粒(φ1-3mm)少量
	第2層	10YR4/2	灰黄褐色土	パミス粒(φ1-5mm)少量, 炭化粒(φ1-3mm)微量		第B層	10YR2/3	黒褐色土	パミス粒(φ1-9mm)少量, 炭化粒(φ1-2mm)微量, 焼土粒(φ1-2mm)微量
SP-1426	第1層	10YR4/2	灰黄褐色土	パミス粒(φ1-9mm)中量, 炭化粒(φ1-2mm)中量, 焼土粒(φ1mm)微量	SP-2420	第1層	10YR3/1	黒褐色土	パミス粒(φ1-5mm)少量, ローム粒(φ1-7mm)少量, 焼土粒(φ1-3mm)少量
SP-1438	第1層	10YR3/2	黒褐色土	パミス粒(φ1-9mm)中量, P.B.(φ10-15mm)少量, 炭化粒(φ1-5mm)少量, 焼土粒(φ1-5mm)少量					
SP-1439	第1層	10YR3/1	黒褐色土	パミス粒(φ1-9mm)少量, 炭化粒(φ1-5mm)少量, 焼土粒(φ1-3mm)少量					
SP-1440	第1層	10YR3/2	黒褐色土	パミス粒(φ1-5mm)少量, ローム粒(φ1-5mm)少量, 炭化粒(φ1-3mm)少量, 焼土粒(φ1-2mm)少量					
SP-1444	第1層	10YR3/3	暗褐色土	パミス粒(φ1-9mm)中量, P.B.(φ10-20mm)中量, L.B.(φ10-100mm)少量, 炭化粒(φ1-9mm)少量, 焼土粒(φ1-3mm)微量					
	第2層	10YR4/2	灰黄褐色土	パミス粒(φ1-9mm)多量, 炭化粒(φ1-3mm)微量, 焼土粒(φ1mm)微量					
SP-1448	第1層	10YR3/2	黒褐色土	パミス粒(φ1-9mm)中量, P.B.(φ10-20mm)少量, L.B.(φ10-20mm)少量, 炭化粒(φ1-5mm)少量, 焼土粒(φ1-3mm)少量					
	第2層	10YR4/2	灰黄褐色土	パミス粒(φ1-9mm)多量, P.B.(φ10mm)少量, 炭化粒(φ1-5mm)少量, 焼土粒(φ1-2mm)微量					
SP-1449	第1層	10YR4/3	にぶい黄褐色土	パミス粒(φ1-9mm)多量, P.B.(φ10-20mm)少量, 炭化粒(φ1-5mm)少量, 焼土粒(φ1-2mm)微量					
	第2層	10YR3/1	黒褐色土	パミス粒(φ1-7mm)少量, 炭化粒(φ1-3mm)少量, 焼土粒(φ1-2mm)少量					
	第3層	10YR2/3	黒褐色土	パミス粒(φ1-9mm)少量, 炭化粒(φ1-3mm)少量, 焼土粒(φ1mm)微量					
SP-1450	第A層	10YR3/2	黒褐色土	パミス粒(φ1-9mm)少量, P.B.(φ10-15mm)少量, 炭化粒(φ1-5mm)少量, 焼土粒(φ1mm)微量					
SP-1451	第1層	10YR4/3	にぶい黄褐色土	パミス粒(φ1-5mm)中量, 炭化粒(φ1-3mm)少量, 焼土粒(φ1-2mm)微量					
	第2層	10YR2/1	黒色土	パミス粒(φ1-5mm)少量, 炭化粒(φ1-3mm)中量					
	第3層	10YR3/2	黒褐色土	パミス粒(φ1-5mm)少量, 炭化粒(φ1-2mm)微量, 焼土粒(φ1-2mm)微量					

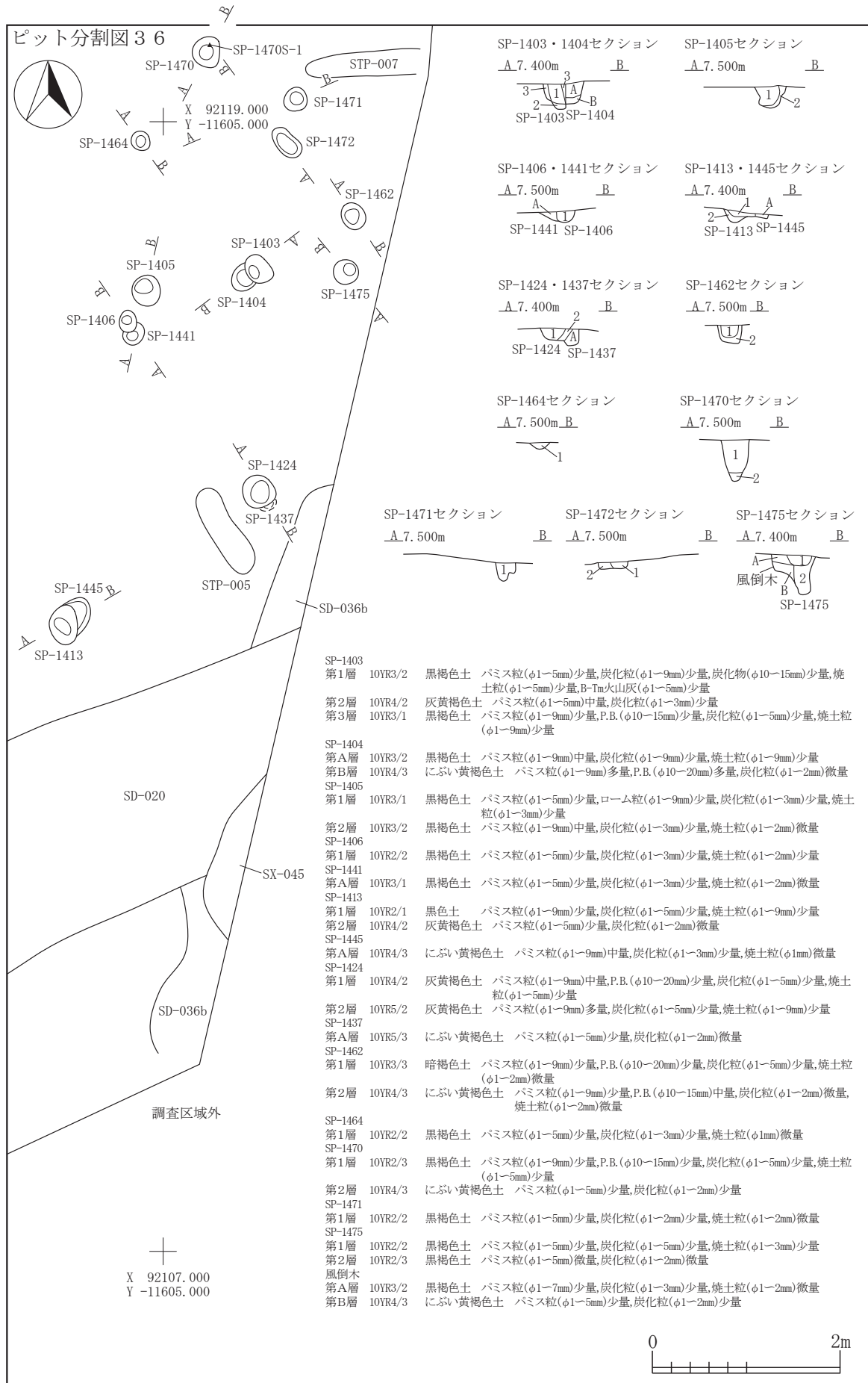

I-7
SP

図 2-489 ピット -77

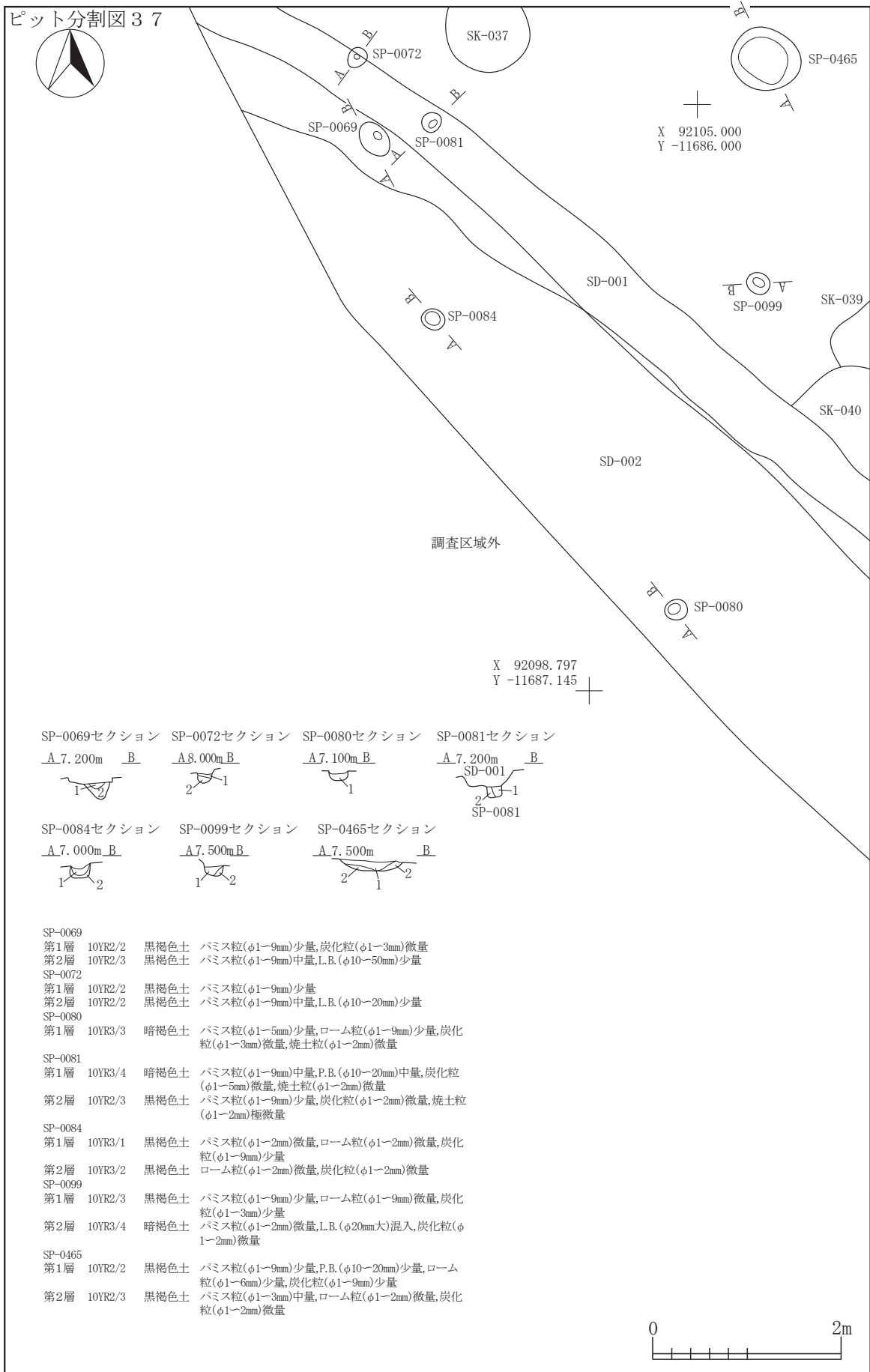

I-7
SP

図 2-490 ピット -78

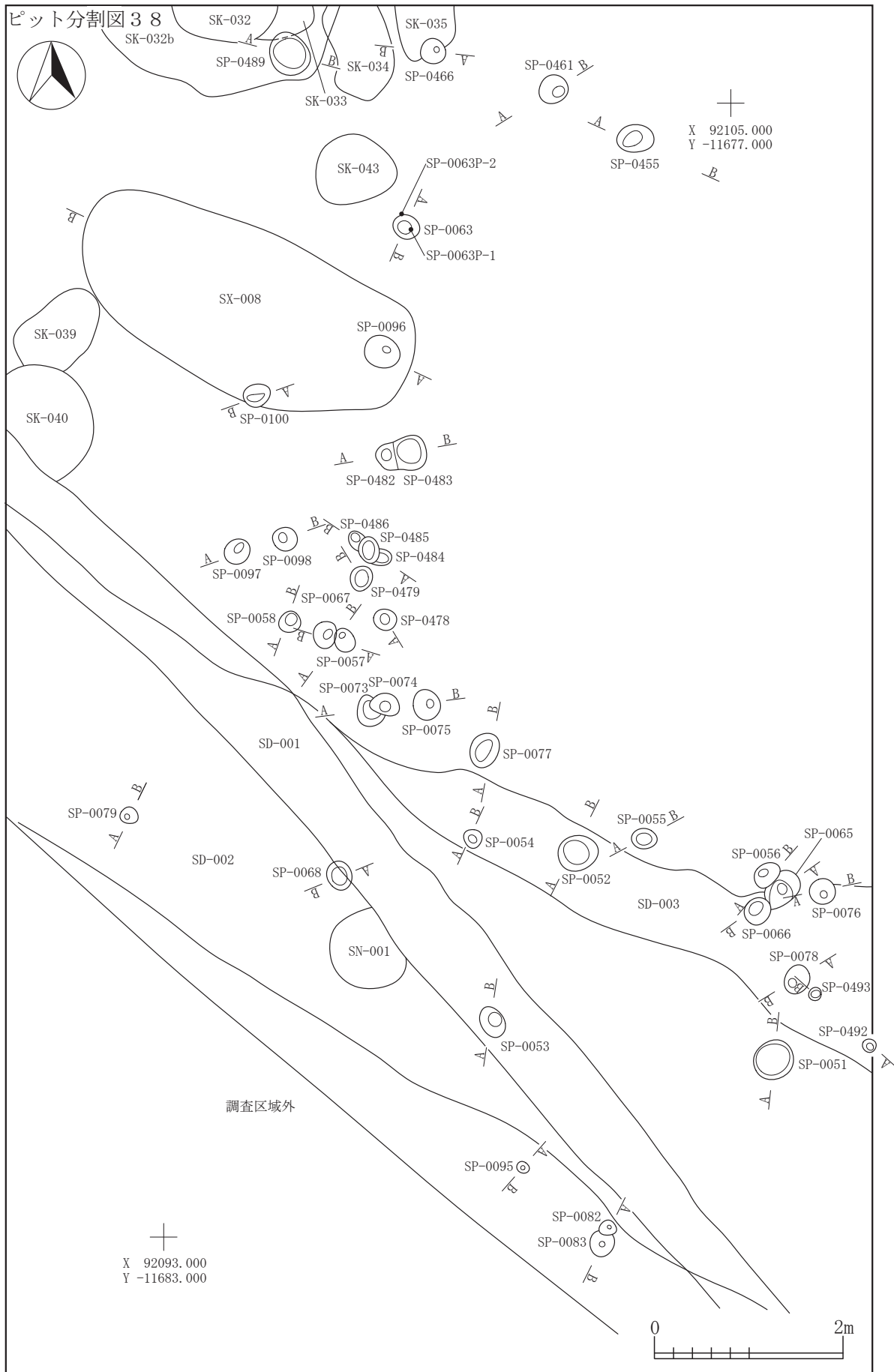

I-7
SP

図 2-491 ピット -79

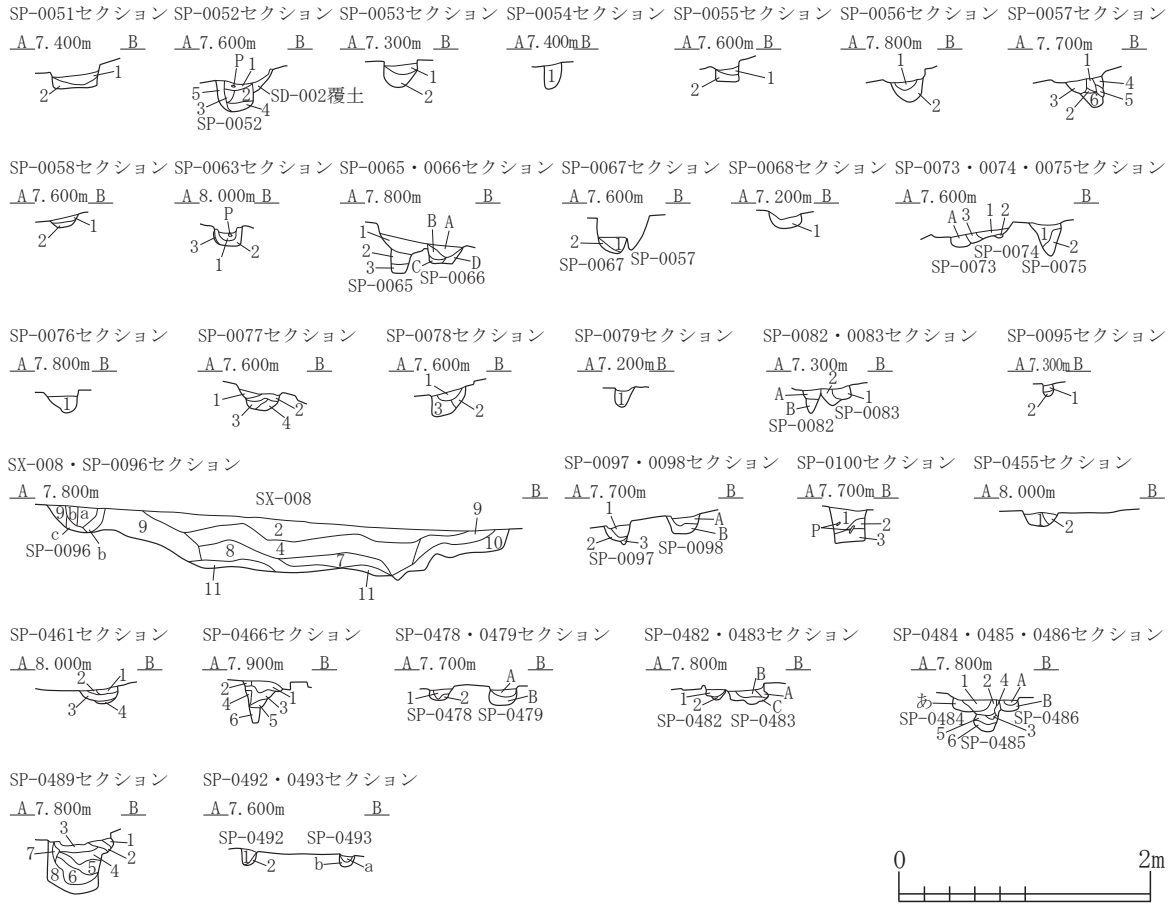

SP-0051 第1層	10YR2/2	黒褐色土	パミス粒(φ1-6mm)中量,炭化粒(φ1-4mm)少量,焼土粒(φ1-3mm)少量	第3層 SP-0065 第1層	10YR3/2	黒褐色土	ローム粒(φ1-9mm)少量,炭化粒(φ1-2mm)微量
第2層	10YR3/2	黒褐色土	パミス粒(φ1-3mm)中量,炭化粒(φ1-2mm)極微量,焼土粒(φ1-2mm)少量	第2層	10YR2/3	黒褐色土	パミス粒(φ1-9mm)少量,P.B.(φ10-40mm)中量,炭化粒(φ1-2mm)極微量
SP-0052 第1層	10YR2/2	黒褐色土	パミス粒(φ1-9mm)中量,炭化粒(φ1-2mm)極微量	第3層 SP-0066 第A層	10YR2/1	黒褐色土	パミス粒(φ1-9mm)多量,ローム粒(φ1-9mm)多量
第2層	10YR3/2	黒褐色土	パミス粒(φ1-3mm)少量,ローム粒(φ1-9mm)少量,炭化粒(φ1-2mm)微量	第B層	10YR2/2	黒褐色土	パミス粒(φ1-3mm)少量,P.B.(φ20mm大)混入,炭化粒(φ1-2mm)極微量
第3層	10YR2/3	黒褐色土	パミス粒(φ1-2mm)微量,ローム粒(φ1-9mm)少量	第C層	10YR2/1	黒褐色土	パミス粒(φ1-2mm)少量
第4層	10YR3/3	暗褐色土	パミス粒(φ1-3mm)少量,ローム粒(φ1-9mm)少量,炭化粒(φ1-3mm)少量	第D層	10YR3/2	黒褐色土	パミス粒(φ1-2mm)少量,ローム粒(φ1-3mm)少量,炭化粒(φ1-2mm)微量
第5層	10YR3/1	黒褐色土	パミス粒(φ1-3mm)中量,P.B.(φ30mm大)混入,炭化粒(φ1-4mm)少量	SP-0067 第1層	10YR3/2	黒褐色土	パミス粒(φ1-6mm)少量,ローム粒(φ1-2mm)微量,炭化粒(φ1-2mm)微量
SP-0053 第1層	10YR2/2	黒褐色土	パミス粒(φ1-3mm)少量,ローム粒(φ7-9mm)少量,炭化粒(φ1-3mm)少量,焼土粒(φ1-2mm)極微量	第2層	10YR3/4	暗褐色土	パミス粒(φ1-9mm)少量,ローム粒(φ1-9mm)中量,炭化粒(φ1-2mm)極微量
第2層	10YR3/2	黒褐色土	パミス粒(φ1-5mm)微量,ローム粒(φ7-9mm)少量,炭化粒(φ1-5mm)少量	SP-0068 第1層	10YR2/3	黒褐色土	パミス粒(φ1-4mm)少量,ローム粒(φ1-9mm)少量,炭化粒(φ1-3mm)少量
SP-0054 第1層	10YR3/2	黒褐色土	パミス粒(φ1-2mm)微量,ローム粒(φ1-3mm)少量,炭化粒(φ1-2mm)微量	SP-0073 第A層 SP-0074 第1層	10YR3/3	暗褐色土	パミス粒(φ1-9mm)少量,炭化粒(φ1-5mm)微量
SP-0055 第1層	10YR2/3	黒褐色土	パミス粒(φ1-9mm)少量,ローム粒(φ1-9mm)少量,炭化粒(φ1-3mm)少量	第2層	10YR3/4	暗褐色土	パミス粒(φ1-9mm)多量,P.B.(φ10-100mm)多量
第2層	10YR4/6	褐色土	パミス粒(φ1-9mm)多量,P.B.(φ10-20mm)多量,炭化粒(φ1-2mm)微量	第3層	10YR3/3	暗褐色土	パミス粒(φ1-9mm)少量,炭化粒(φ1-2mm)極微量
SP-0056 第1層	10YR2/1	黒褐色土	パミス粒(φ1-3mm)少量,ローム粒(φ1-2mm)少量,炭化粒(φ1-5mm)少量,焼土粒(φ1-2mm)微量	第3層	10YR3/2	黒褐色土	パミス粒(φ1-9mm)中量,P.B.(φ10-40mm)中量,炭化粒(φ1-3mm)微量
第2層	10YR2/3	黒褐色土	パミス粒(φ1-5mm)少量,ローム粒(φ1-2mm)微量,炭化粒(φ1-2mm)微量	SP-0075 第1層	10YR3/3	暗褐色土	パミス粒(φ1-9mm)中量,P.B.(φ10-15mm)少量,炭化粒(φ1-3mm)微量
SP-0057 第1層	10YR2/3	黒褐色土	パミス粒(φ1-9mm)少量,炭化粒(φ1-9mm)少量	第2層	10YR3/3	暗褐色土	パミス粒(φ1-9mm)多量,P.B.(φ10-30mm)中量,10YR2/1黒褐色土(φ20mm大)混入
第2層	10YR2/3	黒褐色土	パミス粒(φ1-2mm)少量	SP-0076 第1層	10YR2/3	黒褐色土	パミス粒(φ1-9mm)少量,炭化粒(φ1-5mm)微量
第3層	10YR3/3	暗褐色土	パミス粒(φ1-6mm)少量,炭化粒(φ1-5mm)少量	SP-0077 第1層	10YR3/3	暗褐色土	パミス粒(φ1-9mm)少量,炭化粒(φ1-2mm)極微量
第4層	10YR2/3	黒褐色土	パミス粒(φ1-9mm)少量,P.B.(φ10-20mm)少量	第2層	10YR2/2	黒褐色土	パミス粒(φ1-9mm)少量,P.B.(φ10-15mm)少量
第5層	10YR3/3	暗褐色土	パミス粒(φ1-6mm)少量,P.B.(φ20-30mm)中量	第3層	10YR4/6	褐色土	10YR2/2黒褐色土少量,P.B.層
第6層	10YR2/2	黒褐色土	パミス粒(φ1-3mm)少量,P.B.(φ10-20mm)少量	第4層	10YR3/3	暗褐色土	パミス粒(φ1-9mm)多量,P.B.(φ10-50mm)多量
SP-0058 第1層	10YR3/2	黒褐色土	パミス粒(φ1-5mm)少量,P.B.(φ10-40mm)少量,ローム粒(φ1-3mm)少量	SP-0078 第1層	10YR2/2	黒褐色土	パミス粒(φ1-5mm)少量,炭化粒(φ1-2mm)微量,焼土粒(φ1-3mm)少量
第2層	10YR2/2	黒褐色土	パミス粒(φ1-3mm)少量	第2層	10YR3/3	暗褐色土	パミス粒(φ1-9mm)少量
SP-0063 第1層	10YR2/3	黒褐色土	パミス粒(φ1-3mm)中量,ローム粒(φ1-2mm)微量,炭化粒(φ1-3mm)少量,焼土粒(φ2-9mm)少量	第3層	10YR2/3	黒褐色土	パミス粒(φ1-6mm)少量,L.B.(φ15mm大)混入,焼土粒(φ1-2mm)微量
第2層	10YR2/2	黒褐色土	パミス粒(φ1-2mm)少量,ローム粒(φ1-3mm)微量,炭化粒(φ1-2mm)少量				

図 2-492 ピット -80

SP-0079	第1層	10YR2/2	黒褐色土	パミス粒(φ1-9mm)少量,焼土粒(φ1-2mm)極微量	第3層	10YR3/4	暗褐色土	パミス粒(φ1-2mm)少量,炭化粒(φ1-3mm)微量	
SP-0082	第A層	10YR2/2	黒褐色土	パミス粒(φ1-5mm)少量,炭化粒(φ1-5mm)少量	第4層	10YR5/6	黄褐色土	パミス粒(φ1-6mm)少量,炭化粒(φ1-2mm)極微量	
	第B層	10YR3/1	黒褐色土	パミス粒(φ1-9mm)中量,炭化粒(φ1-3mm)少量	第5層	10YR3/1	黒褐色土	パミス粒(φ1-9mm)少量,炭化粒(φ1-5mm)少量	
SP-0083	第1層	10YR3/1	黒褐色土	パミス粒(φ1-9mm)中量,P.B.(φ10-30mm)中量,炭化粒(φ1-3mm)少量	第6層	10YR3/3	暗褐色土	パミス粒(φ1-9mm)少量,炭化粒(φ1-3mm)少量	
	第2層	10YR3/2	黒褐色土	パミス粒(φ1-9mm)多量,P.B.(φ10-30mm)多量,炭化粒(φ1-3mm)少量	SP-0486	第A層	10YR3/2	黒褐色土	パミス粒(φ1-9mm)少量,炭化粒(φ1-3mm)微量
SP-0095	第1層	10YR3/3	暗褐色土	パミス粒(φ1-5mm)少量,ローム粒(φ1-9mm)微量,炭化粒(φ1-2mm)極微量	第B層	10YR4/3	にぶい黄褐色土	パミス粒(φ1-9mm)少量,炭化粒(φ1-2mm)微量	
	第2層	10YR4/6	褐色土	パミス粒(φ1-9mm)多量,炭化粒(φ1-2mm)極微量	SP-0489	第1層	10YR3/4	暗褐色土	パミス粒(φ1-6mm)少量,炭化粒(φ1-5mm)少量
SP-0096	第a層	10YR2/2	黒褐色土	パミス粒(φ1-5mm)少量,炭化粒(φ1-9mm)微量	第2層	10YR4/3	にぶい黄褐色土	パミス粒(φ1-9mm)中量,P.B.(φ10-40mm)中量,炭化粒(φ1-7mm)少量	
	第b層	10YR3/3	暗褐色土	パミス粒(φ1-9mm)少量,焼土粒(φ1-3mm)微量	第3層	10YR3/3	暗褐色土	パミス粒(φ1-9mm)少量,炭化粒(φ1-5mm)中量	
	第c層	10YR4/4	褐色土	パミス粒(φ1-9mm)中量,P.B.(φ10-40mm)少量	第4層	10YR3/4	暗褐色土	パミス粒(φ1-5mm)中量,P.B.(φ15mm大)混入,炭化粒(φ1-3mm)少量	
SX-008	第1層	10YR2/3	黒褐色土	パミス粒(φ1-9mm)少量,P.B.(φ10-15mm)少量,炭化粒(φ1-5mm)微量,焼土粒(φ1-3mm)微量	第5層	10YR3/3	暗褐色土	パミス粒(φ1-3mm)中量,炭化粒(φ1-3mm)少量	
	第2層	10YR2/2	黒褐色土	パミス粒(φ1-9mm)少量,炭化粒(φ1-9mm)少量,炭化物(φ10-20mm)少量,焼土粒(φ1-5mm)微量	第6層	10YR4/4	褐色土	パミス粒(φ1-5mm)微量,炭化粒(φ1-5mm)少量	
	第3層	10YR3/4	暗褐色土	パミス粒(φ1-5mm)少量,P.B.(φ10-100mm)少量,炭化粒(φ1-5mm)微量	第7層	10YR3/4	暗褐色土	パミス粒(φ1-9mm)中量,炭化粒(φ1-2mm)微量	
	第4層	10YR2/2	黒褐色土	パミス粒(φ1-9mm)少量,P.B.(φ10-30mm)少量,炭化粒(φ1-9mm)少量	第8層	7.5YR3/4	暗褐色土	パミス粒(φ1-9mm)多量,ローム粒(φ1-3mm)中量,炭化粒(φ1-2mm)微量	
	第5層	10YR3/2	黒褐色土	パミス粒(φ1-9mm)少量,炭化粒(φ1-5mm)微量	SP-0492	第1層	10YR3/3	暗褐色土	パミス粒(φ1-9mm)少量,ローム粒(φ1-6mm)少量,L.B.(φ10-15mm)少量,炭化粒(φ1-3mm)微量,焼土粒(φ1-2mm)極微量
	第6層	10YR3/3	暗褐色土	パミス粒(φ1-9mm)中量,P.B.(φ50mm大)混入,炭化粒(φ1-3mm)極微量	第2層	10YR3/2	黒褐色土	ローム粒(φ1-6mm)少量	
	第7層	10YR4/2	灰黄褐色土	パミス粒(φ1-6mm)少量,P.B.(φ10-20mm)少量,炭化粒(φ1-9mm)少量	SP-0493	第a層	10YR3/3	暗褐色土	パミス粒(φ1-5mm)少量,炭化粒(φ1-5mm)微量,焼土粒(φ1-2mm)極微量
	第8層	10YR2/3	黒褐色土	パミス粒(φ1-9mm)中量,ローム粒(φ1-6mm)少量	第b層	10YR3/2	黒褐色土	パミス粒(φ1-6mm)少量,ローム粒(φ1-9mm)少量,L.B.(φ10-15mm)少量	
	第9層	10YR3/2	黒褐色土	パミス粒(φ1-9mm)少量,ローム粒(φ1-9mm)少量,L.B.(φ10-30mm)少量,焼土粒(φ1-2mm)微量					
	第10層	10YR3/3	暗褐色土	パミス粒(φ1-6mm)中量,P.B.(φ10-60mm)中量,L.B.(φ10-30mm)少量,炭化粒(φ1-3mm)微量					
	第11層	10YR3/2	黒褐色土	L.B.(φ10-100mm)多量,L.B.層					
SP-0097	第1層	10YR2/3	黒褐色土	パミス粒(φ1-9mm)中量,P.B.(φ10-30mm)中量,ローム粒(φ1-3mm)少量,炭化粒(φ1-2mm)微量					
	第2層	10YR4/6	褐色土	パミス粒(φ1-9mm)多量,L.B.(φ120mm大)混入,炭化粒(φ1-2mm)微量					
	第3層	10YR3/3	暗褐色土	パミス粒(φ1-9mm)中量,炭化粒(φ1-2mm)微量					
SP-0098	第A層	10YR2/2	黒褐色土	パミス粒(φ1-3mm)少量,P.B.(φ10-50mm)少量,炭化粒(φ1-3mm)少量,焼土粒(φ1-5mm)微量					
	第B層	10YR5/8	黄褐色土	パミス粒(φ1-9mm)中量,ローム粒(φ1-9mm)多量,炭化粒(φ1-3mm)微量					
SP-0100	第1層	10YR3/4	暗褐色土	パミス粒(φ1-6mm)少量,L.B.(φ20mm大)混入,炭化粒(φ1-4mm)微量					
	第2層	10YR3/2	黒褐色土	パミス粒(φ1-9mm)中量,P.B.(φ10-20mm)少量,L.B.(φ60mm大)混入,炭化粒(φ1-2mm)極微量					
	第3層	10YR2/1	黒色土	パミス粒(φ1-9mm)少量					
SP-0455	第1層	10YR2/2	黒褐色土	パミス粒(φ1-9mm)少量,P.B.(φ10-30mm)少量					
	第2層	10YR2/3	黒褐色土	パミス粒(φ1-9mm)中量,焼土粒(φ1-2mm)極微量					
SP-0461	第1層	10YR3/4	暗褐色土	パミス粒(φ1-5mm)中量,炭化粒(φ1-3mm)少量					
	第2層	10YR3/2	黒褐色土	パミス粒(φ1-9mm)少量,炭化粒(φ1-2mm)少量					
	第3層	10YR2/2	黒褐色土	パミス粒(φ1-3mm)少量,炭化粒(φ1-5mm)少量					
	第4層	10YR4/3	にぶい黄褐色土	パミス粒(φ1-2mm)微量,炭化粒(φ1-9mm)多量					
SP-0466	第1層	10YR3/3	暗褐色土	パミス粒(φ1-9mm)少量,P.B.(φ10-50mm)多量,炭化粒(φ1-3mm)少量					
	第2層	10YR5/4	にぶい黄褐色土	パミス粒(φ1-2mm)極微量,炭化粒(φ1-2mm)極微量					
	第3層	10YR3/2	黒褐色土	パミス粒(φ1-9mm)少量,炭化粒(φ1-5mm)少量					
	第4層	10YR5/6	黄褐色土	炭化粒(φ1-2mm)極微量					
	第5層	10YR5/4	にぶい黄褐色土	パミス粒(φ1-3mm)微量,炭化粒(φ1-2mm)微量					
	第6層	10YR3/1	黒褐色土	パミス粒(φ1-2mm)少量,炭化粒(φ1-3mm)少量					
SP-0478	第1層	10YR3/3	暗褐色土	パミス粒(φ1-9mm)少量,炭化粒(φ1-5mm)少量,焼土粒(φ1-2mm)微量					
	第2層	10YR4/3	にぶい黄褐色土	パミス粒(φ1-9mm)中量,炭化粒(φ1-2mm)微量					
SP-0479	第A層	10YR3/3	暗褐色土	パミス粒(φ1-9mm)少量,P.B.(φ10-20mm)少量,炭化粒(φ1-3mm)少量					
	第B層	10YR4/6	褐色土	パミス粒(φ1-9mm)中量,炭化粒(φ1-2mm)微量					
SP-0482	第1層	10YR3/4	暗褐色土	パミス粒(φ1-3mm)少量,炭化粒(φ1-2mm)微量					
	第2層	10YR4/6	褐色土	パミス粒(φ1-9mm)少量,炭化粒(φ1-2mm)極微量					
SP-0483	第A層	10YR3/3	暗褐色土	パミス粒(φ1-3mm)少量,炭化粒(φ1-3mm)少量					
	第B層	10YR3/4	暗褐色土	パミス粒(φ1-9mm)少量,ローム粒(φ1-9mm)少量,炭化粒(φ1-5mm)少量					
	第C層	10YR4/4	褐色土	パミス粒(φ1-9mm)少量,ローム粒(φ1-3mm)少量,炭化粒(φ1-2mm)少量					
SP-0484	第a層	10YR4/6	褐色土	パミス粒(φ1-3mm)微量,炭化粒(φ1-2mm)極微量,焼土粒(φ1-2mm)極微量					
SP-0485	第1層	10YR3/4	暗褐色土	パミス粒(φ1-9mm)中量,ローム粒(φ1-9mm)中量,炭化粒(φ1-5mm)少量					
	第2層	10YR3/2	黒褐色土	パミス粒(φ1-9mm)少量,P.B.(φ20mm)混入,ローム粒(φ1-3mm)少量,炭化粒(φ1-2mm)微量,焼土粒(φ1-2mm)極微量					

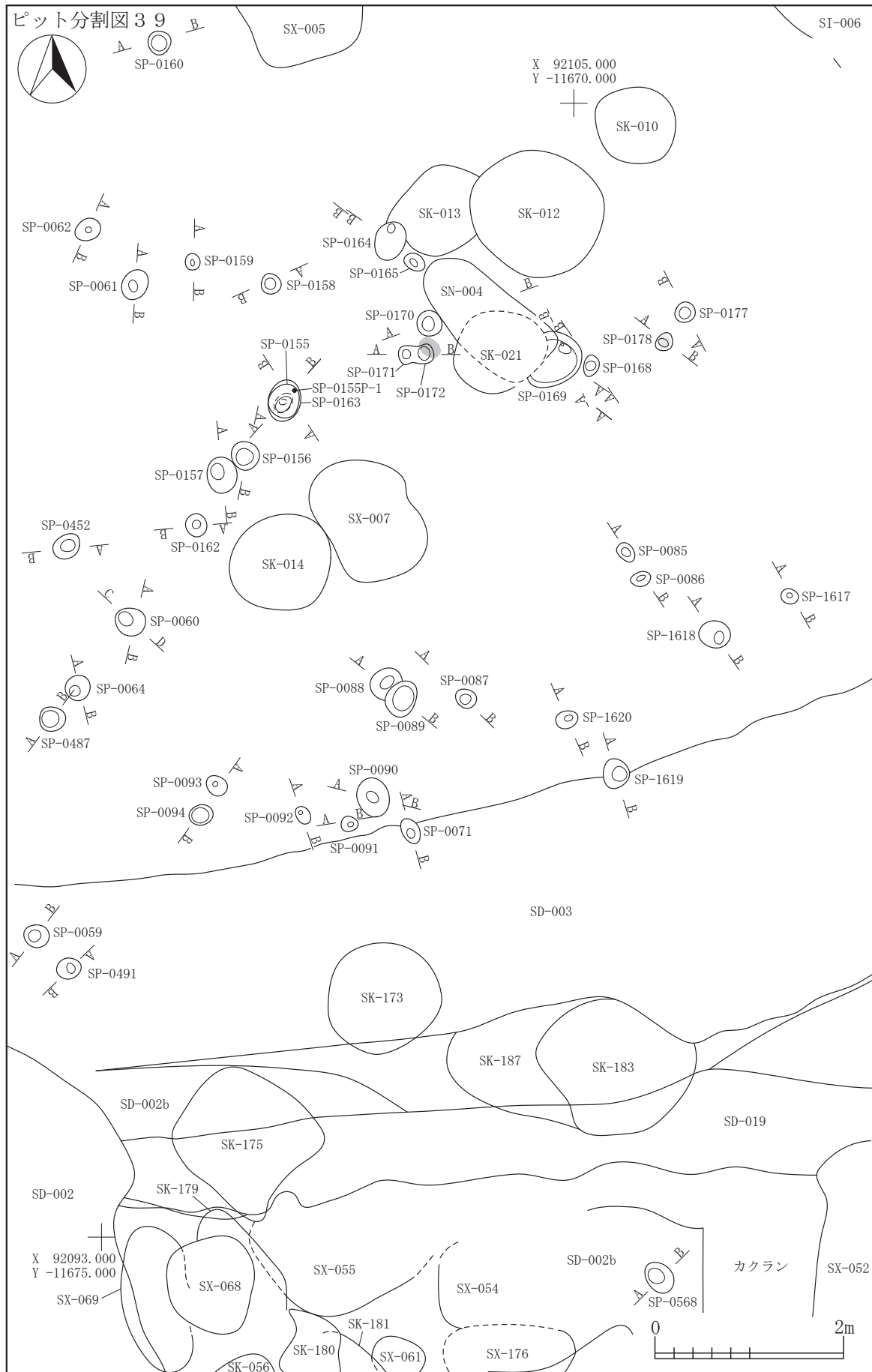

I-7
SP

図 2-493 ピット -81

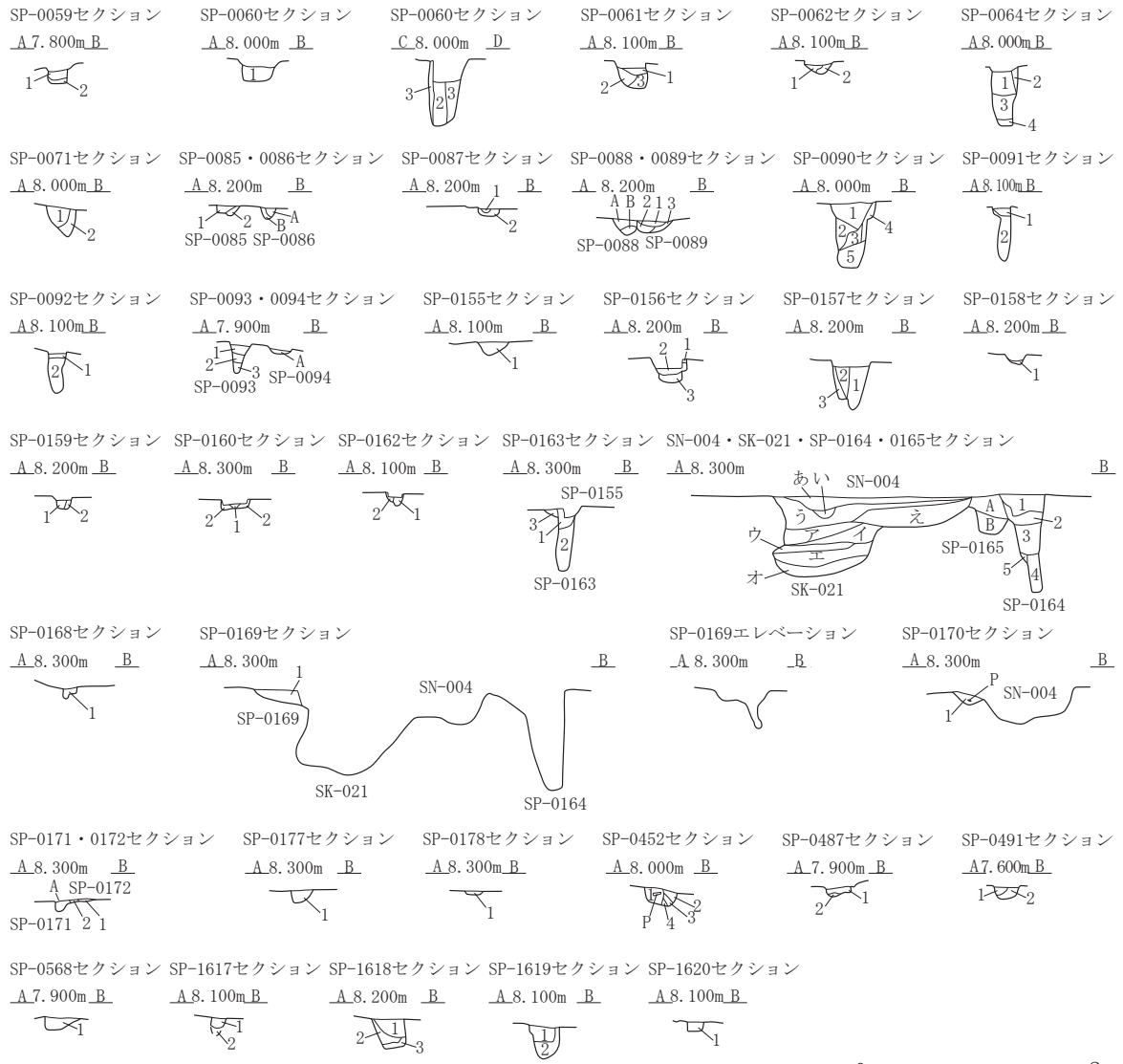

SP-0059 第1層 10YR3/2	黒褐色土	バミス粒(φ1-5mm)少量,ローム粒(φ1-9mm)中量,炭化粒(φ1-2mm)微量	SP-0085 第1層 10YR3/2	黒褐色土	バミス粒(φ1-9mm)少量,炭化粒(φ1-2mm)微量,焼土粒(φ1-2mm)微量
第2層 10YR3/1	黒褐色土	バミス粒(φ1-5mm)少量,ローム粒(φ1-2mm)微量	第2層 10YR3/4	暗褐色土	バミス粒(φ1-9mm)中量,P.B.(φ10-15mm)中量,炭化粒(φ1-2mm)微量
SP-0060 第1層 10YR3/4	暗褐色土	バミス粒(φ1-9mm)中量,P.B.(φ10-30mm)多量,ローム粒(φ1-9mm)中量,炭化粒(φ1-3mm)微量	SP-0086 第A層 10YR3/2	黒褐色土	バミス粒(φ1-5mm)少量
第2層 10YR2/2	黒褐色土	バミス粒(φ1-5mm)中量,炭化粒(φ1-2mm)微量,焼土粒(φ1-2mm)極微量	第B層 10YR3/1	黒褐色土	バミス粒(φ1-3mm)微量,炭化粒(φ1-2mm)微量
第3層 10YR4/6	褐色土	バミス粒(φ1-3mm)中量,ローム粒(φ1-9mm)多量,L.B.(φ10-50mm)多量,炭化粒(φ1-2mm)極微量	SP-0087 第1層 10YR4/4	褐色土	バミス粒(φ1-9mm)多量,炭化粒(φ1-3mm)微量
SP-0061 第1層 10YR2/2	黒褐色土	バミス粒(φ1-3mm)少量,ローム粒(φ1-2mm)少量,炭化粒(φ1-2mm)極微量	第2層 10YR3/4	暗褐色土	バミス粒(φ1-3mm)中量,炭化粒(φ1-9mm)中量,炭化物(φ13mm大)混入
第2層 10YR3/3	暗褐色土	バミス粒(φ1-9mm)中量,P.B.(φ10-20mm)中量,炭化粒(φ1-2mm)極微量	SP-0088 第A層 10YR4/3	にぶい黄褐色土	バミス粒(φ1-5mm)少量,P.B.(φ10-120mm)微量,炭化粒(φ1-2mm)微量
第3層 10YR3/4	暗褐色土	バミス粒(φ1-9mm)多量,P.B.(φ10-30mm)少量,炭化粒(φ1-2mm)極微量	第B層 10YR3/4	暗褐色土	バミス粒(φ1-5mm)少量,炭化粒(φ1-2mm)微量
SP-0062 第1層 10YR2/2	黒褐色土	バミス粒(φ1-2mm)中量,P.B.(φ10-20mm)少量,炭化粒(φ1-3mm)微量	SP-0089 第1層 10YR4/3	にぶい黄褐色土	バミス粒(φ1-9mm)少量,炭化粒(φ1-5mm)少量
第2層 10YR3/1	黒褐色土	バミス粒(φ1-3mm)少量,炭化粒(φ1-6mm)少量	第2層 10YR3/3	暗褐色土	バミス粒(φ1-9mm)少量,P.B.(φ20mm大)混入,炭化粒(φ1-9mm)少量
SP-0064 第1層 10YR2/2	黒褐色土	バミス粒(φ1-6mm)少量,P.B.(φ10-20mm)少量,炭化粒(φ1-3mm)少量,焼土粒(φ1-2mm)極微量	第3層 10YR4/3	にぶい黄褐色土	バミス粒(φ1-3mm)微量,炭化粒(φ1-9mm)中量
第2層 10YR3/4	暗褐色土	バミス粒(φ1-9mm)多量,P.B.(φ10-30mm)少量,炭化粒(φ1-2mm)微量	SP-0090 第1層 10YR4/3	にぶい黄褐色土	バミス粒(φ1-9mm)中量,P.B.(φ10-70mm)中量,ローム粒(φ1-9mm)中量,炭化粒(φ1-5mm)少量,焼土粒(φ1-3mm)微量
第3層 10YR3/3	暗褐色土	バミス粒(φ1-5mm)少量,P.B.(φ20mm大)混入,炭化粒(φ1-2mm)微量	第2層 10YR3/4	暗褐色土	バミス粒(φ1-9mm)中量,ローム粒(φ1-3mm)少量,炭化粒(φ1-3mm)少量,焼土粒(φ1-2mm)微量
第4層 10YR4/4	褐色土	ローム粒(φ1-9mm)多量,炭化粒(φ1-3mm)微量	第3層 10YR2/1	黒色土	バミス粒(φ1-3mm)少量,炭化粒(φ1-5mm)少量,焼土粒(φ1-3mm)微量
SP-0071 第1層 10YR2/3	黒褐色土	バミス粒(φ1-9mm)少量,ローム粒(φ2-5mm)少量,炭化粒(φ1-5mm)少量	第4層 10YR5/6	黄褐色土	バミス粒(φ1-9mm)多量,P.B.(φ50mm大)混入,炭化粒(φ1-3mm)少量
第2層 10YR2/3	黒褐色土	バミス粒(φ1-9mm)少量	第5層 10YR4/6	褐色土	バミス粒(φ1-9mm)中量,P.B.(φ10-30mm)中量,炭化粒(φ1-3mm)微量

図 2-494 ピット -82

SP-0091 第1層 10YR4/3 にぶい黄褐色土	バミス粒(φ1-5mm)少量,炭化粒(φ1-2mm)微量	第A層 10YR4/2 灰黄褐色土	バミス粒(φ1-9mm)少量,炭化粒(φ1-3mm)少量,焼土粒(φ1-2mm)微量
第2層 10YR4/6 褐色土	バミス粒(φ1-9mm)少量,炭化粒(φ1-3mm)微量	SP-0172 第1層 7.5YR6/6 橙色土	炭化粒(φ1-3mm)微量,焼土層
SP-0092 第1層 10YR3/3 暗褐色土	バミス粒(φ1-3mm)少量,炭化粒(φ1-2mm)微量	第2層 7.5YR2/2 黒褐色土	バミス粒(φ1-2mm)微量,炭化粒(φ1-2mm)少量,焼土粒(φ1mm)少量
第2層 10YR4/3 にぶい黄褐色土	バミス粒(φ1-5mm)微量,P.B.(φ10-30mm)少量,炭化粒(φ1-5mm)微量	SP-0177 第1層 10YR3/2 黒褐色土	バミス粒(φ1-5mm)少量,P.B.(φ10-15mm)少量,炭化粒(φ1-3mm)少量,焼土粒(φ1-9mm)少量
SP-0093 第1層 10YR3/3 暗褐色土	バミス粒(φ1-9mm)少量,炭化粒(φ1-5mm)少量	SP-0178 第1層 5YR3/2 暗赤褐色土	炭化粒(φ1-2mm)少量,焼土粒(φ1-9mm)多量,焼土ブロック(φ10-15mm)中量
第2層 10YR3/4 暗褐色土	バミス粒(φ1-9mm)多量,P.B.(φ10-50mm)中量,炭化粒(φ1-2mm)微量	SP-0452 第1層 10YR2/3 黒褐色土	バミス粒(φ1-9mm)中量,炭化粒(φ1-3mm)微量,焼土粒(φ1-2mm)微量
第3層 10YR4/3 にぶい黄褐色土	バミス粒(φ1-3mm)中量,炭化粒(φ1-2mm)極微量	第2層 10YR2/3 黒褐色土	バミス粒(φ1-9mm)少量,炭化粒(φ1-5mm)微量,焼土粒(φ1-2mm)微量
SP-0094 第A層 10YR3/4 暗褐色土	バミス粒(φ1-9mm)中量,P.B.(φ10-30mm)少量,炭化粒(φ1-2mm)微量,焼土粒(φ1-2mm)極微量	第3層 10YR3/3 暗褐色土	P.B.(φ10-40mm)少量
SP-0155 第1層 10YR3/1 黒褐色土	バミス粒(φ1-5mm)少量,炭化粒(φ1-3mm)少量,焼土粒(φ1-2mm)微量	第4層 10YR2/1 黒色土	バミス粒(φ1-3mm)微量,P.B.(φ10mm大)混入
SP-0156 第1層 10YR4/2 灰黄褐色土	バミス粒(φ1-9mm)少量,炭化粒(φ1-3mm)微量,焼土粒(φ1-5mm)微量	SP-0487 第1層 10YR3/3 暗褐色土	バミス粒(φ1-9mm)少量,炭化粒(φ1-2mm)微量,焼土粒(φ1-2mm)微量
第2層 10YR3/1 黒褐色土	バミス粒(φ1-9mm)少量,炭化粒(φ1-2mm)微量	第2層 10YR3/4 暗褐色土	バミス粒(φ1-6mm)少量,ローム粒(φ1-9mm)微量,炭化粒(φ1-3mm)微量
第3層 10YR5/3 にぶい黄褐色土	バミス粒(φ1-9mm)多量,P.B.(φ10-20mm)多量,10YR3/1黒褐色土少量	SP-0491 第1層 10YR3/3 暗褐色土	バミス粒(φ1-9mm)少量,ローム粒(φ1-5mm)少量,炭化粒(φ1-3mm)微量
SP-0157 第1層 10YR3/2 黒褐色土	バミス粒(φ1-9mm)少量,P.B.(φ10-15mm)少量,炭化粒(φ1-3mm)微量,焼土粒(φ1-3mm)微量	第2層 10YR3/3 暗褐色土	バミス粒(φ1-6mm)少量,P.B.(φ30mm大)混入,ローム粒(φ1-9mm)少量,L.B.(φ20mm大)混入,炭化粒(φ1-3mm)微量,焼土粒(φ1-2mm)極微量
第2層 10YR2/3 黒褐色土	バミス粒(φ1-7mm)少量,炭化粒(φ1-3mm)微量,焼土粒(φ1-5mm)微量	SP-0568 第1層 10YR2/1 黒色土	バミス粒(φ1mm)極微量,炭化粒(φ1-2mm)少量,焼土粒(φ1mm)極微量,灰混入
第3層 10YR3/1 黒褐色土	バミス粒(φ1-9mm)中量,炭化粒(φ1-2mm)微量	SP-1617 第1層 10YR2/2 黒褐色土	バミス粒(φ3-5mm)少量,P.B.(φ20mm)少量
SP-0158 第1層 10YR3/2 黒褐色土	バミス粒(φ1-3mm)少量,炭化粒(φ1-2mm)微量,焼土粒(φ1-2mm)微量	第2層 10YR6/3 にぶい黄褐色土	
SP-0159 第1層 10YR3/2 黒褐色土	バミス粒(φ1-3mm)少量,炭化粒(φ1-2mm)微量	SP-1618 第1層 10YR3/2 黒褐色土	バミス粒(φ1-9mm)多量,P.B.(φ10-20mm)多量
第2層 10YR3/1 黒褐色土	バミス粒(φ1-2mm)微量,炭化粒(φ1-2mm)微量	第2層 10YR5/8 黄褐色土	10YR3/4暗褐色土少量
SP-0160 第1層 10YR2/1 黒色土	バミス粒(φ1-3mm)少量,炭化粒(φ1-2mm)少量	第3層 10YR2/3 黒褐色土	P.B.(φ10-15mm)多量
第2層 10YR5/2 灰黄褐色土	バミス粒(φ1-5mm)中量,炭化粒(φ1-2mm)微量	SP-1619 第1層 10YR4/3 にぶい黄褐色土	バミス粒(φ5-9mm)少量,P.B.(φ10-20mm)少量
SP-0162 第1層 10YR2/1 黒色土	バミス粒(φ1-3mm)少量,炭化粒(φ1-2mm)少量,焼土粒(φ1-2mm)微量	第2層 10YR3/3 暗褐色土	バミス粒(φ5-9mm)少量
第2層 10YR5/3 にぶい黄褐色土	バミス粒(φ1-9mm)多量,炭化粒(φ1-2mm)微量	SP-1620 第1層 10YR2/3 黒褐色土	バミス粒(φ3-5mm)少量
SP-0163 第1層 10YR3/2 黒褐色土	バミス粒(φ1-9mm)少量,炭化粒(φ1-2mm)微量		
第2層 10YR2/2 黒褐色土	バミス粒(φ1-9mm)中量,P.B.(φ10-20mm)中量,炭化粒(φ1-2mm)微量		
第3層 10YR5/4 にぶい黄褐色土	バミス粒(φ1-9mm)少量,P.B.(φ10-30mm)中量,炭化粒(φ1-2mm)微量,焼土粒(φ1-9mm)微量		
SP-0164 第1層 10YR5/4 にぶい黄褐色土	バミス粒(φ1-9mm)少量,P.B.(φ10-20mm)少量,炭化粒(φ1-2mm)微量,L.B.層		
第2層 10YR2/2 黒褐色土	バミス粒(φ1-9mm)少量,P.B.(φ10mm)少量,炭化粒(φ1-3mm)少量		
第3層 10YR5/3 にぶい黄褐色土	P.B.(φ10-20mm)少量,10YR3/1黒褐色土少量		
第4層 10YR3/2 黒褐色土	バミス粒(φ1-9mm)少量,P.B.(φ10-25mm)少量,炭化粒(φ1-5mm)少量		
第5層 10YR3/1 黒褐色土	バミス粒(φ1-9mm)中量,炭化粒(φ1-2mm)微量		
SP-0165 第A層 10YR5/2 灰黄褐色土	バミス粒(φ1-9mm)少量,P.B.(φ10-50mm)少量,炭化粒(φ1-3mm)少量,焼土粒(φ1-5mm)少量		
第B層 10YR5/3 にぶい黄褐色土	P.B.(φ10-100mm)多量,炭化粒(φ1-2mm)微量		
SK-021 第7層 7.5YR3/1 黒褐色土	P.B.(φ10-20mm)少量,炭化粒(φ1-9mm)中量,炭化粒中量,焼土粒(φ1-9mm)少量,焼土ブロック(φ10-50mm)少量		
第I層 10YR4/2 灰黄褐色土	バミス粒(φ1-9mm)少量,P.B.(φ10-20mm)少量,炭化粒(φ1-5mm)少量,焼土粒(φ1-9mm)中量,焼土ブロック(φ10-30mm)中量		
第ウ層 7.5YR2/2 黒褐色土	バミス粒(φ1-9mm)微量,炭化粒(φ1-9mm)少量,焼土粒(φ1-9mm)少量,焼土ブロック(φ10-20mm)少量		
第エ層 7.5YR3/2 黒褐色土	バミス粒(φ1-9mm)微量,炭化粒(φ1-9mm)少量,炭化物(φ10-15mm)少量,焼土粒(φ1-9mm)中量,焼土ブロック(φ10-30mm)多量		
第オ層 7.5YR1.7/1 黒色土	バミス粒(φ1-9mm)微量,炭化粒多量,焼土粒(φ1-9mm)少量,焼土ブロック(φ10-20mm)少量		
SN-004 第A層 10YR3/1 黒褐色土	バミス粒(φ1-9mm)少量,P.B.(φ10-50mm)少量,炭化粒(φ1-5mm)少量,焼土粒(φ1-9mm)少量		
第I層 10YR5/2 灰黄褐色土	バミス粒(φ1-9mm)少量,P.B.(φ10-20mm)少量,炭化粒(φ1-5mm)少量,焼土粒(φ1-9mm)少量		
第ウ層 5YR5/4 にぶい赤褐色土	バミス粒(φ1-9mm)少量,P.B.(φ10-70mm)少量,炭化粒(φ1-5mm)少量,焼土粒(φ1-9mm)多量,焼土ブロック(φ10-130mm)多量,焼土層		
第エ層 10YR5/3 にぶい黄褐色土	バミス粒(φ1-9mm)中量,P.B.(φ10-80mm)多量,炭化粒(φ1-3mm)少量,焼土粒(φ1-5mm)微量		
SP-0168 第1層 10YR2/2 黒褐色土	バミス粒(φ1-9mm)少量,P.B.(φ10-15mm)少量,炭化粒(φ1-3mm)少量,焼土粒(φ1-3mm)微量		
SP-0169 第1層 10YR3/2 黒褐色土	バミス粒(φ1-9mm)少量,P.B.(φ10-35mm)多量,炭化粒(φ1-5mm)少量,焼土粒(φ1-3mm)少量		
SP-0170 第1層 10YR2/2 黒褐色土	バミス粒(φ1-9mm)少量,P.B.(φ10-15mm)少量,炭化粒(φ1-3mm)少量,焼土粒(φ1-2mm)少量		
SP-0171			

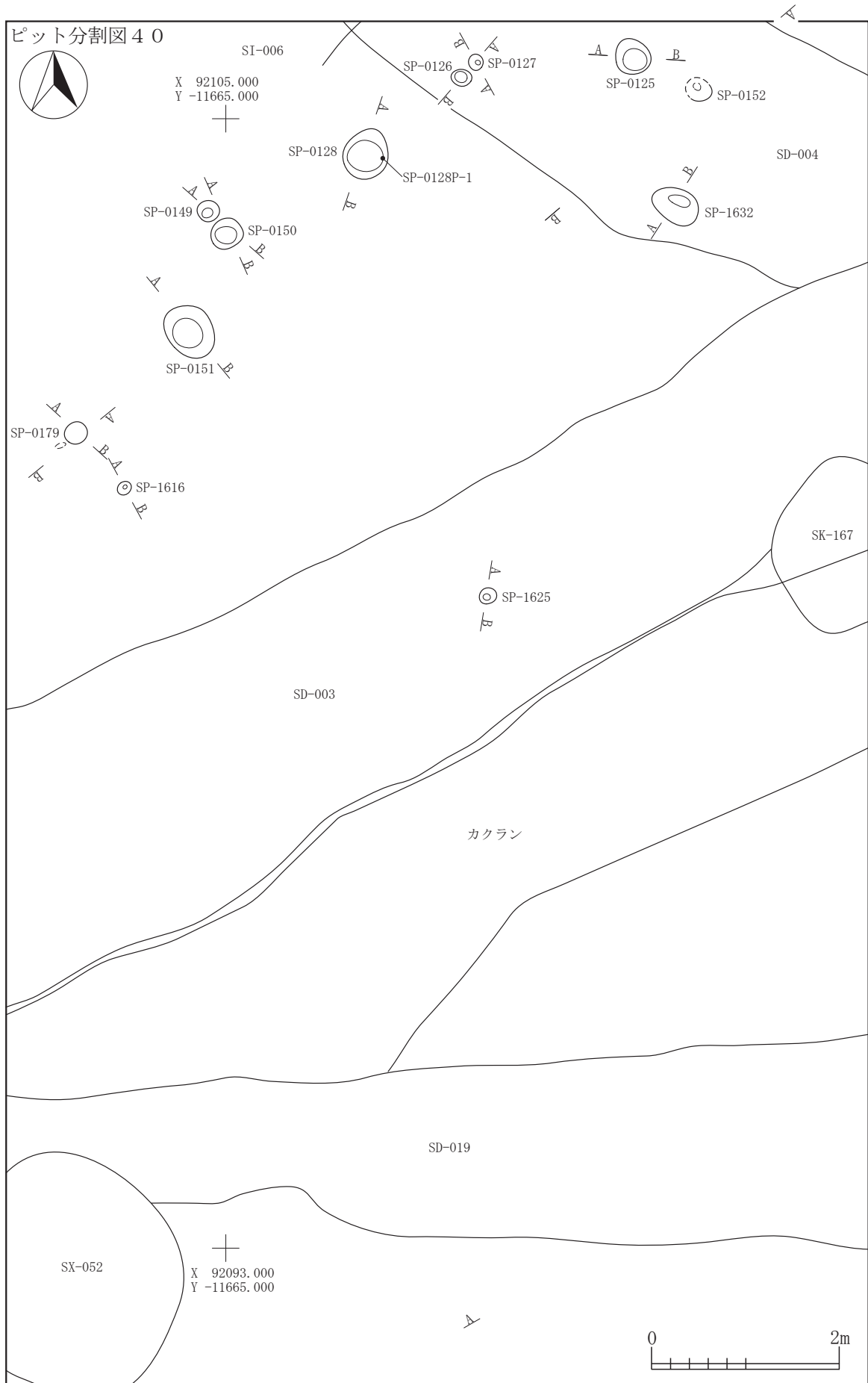

I-7
SP

図 2-495 ピット -83

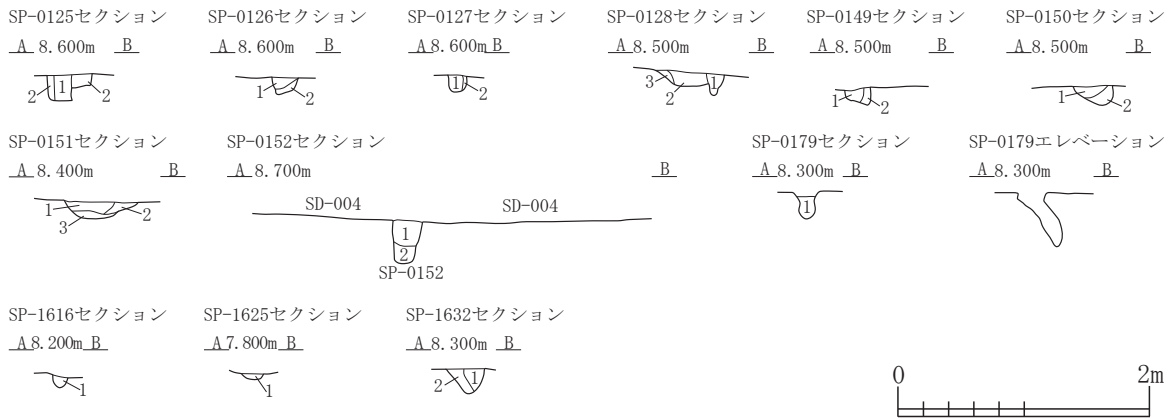

SP-0125	第1層	10YR3/3	暗褐色土	バミズ粒(φ1-9mm)少量,炭化粒(φ1-3mm)少量,焼土粒(φ1-5mm)少量
	第2層	10YR4/2	灰黄褐色土	バミズ粒(φ1-9mm)中量,P.B.(φ10-15mm)少量,炭化粒(φ1-3mm)微量,焼土粒(φ1-2mm)微量
SP-0126	第1層	10YR4/2	灰黄褐色土	P.B.(φ10-20mm)少量,L.B.(φ10-30mm)中量,炭化粒(φ1-3mm)微量,焼土粒(φ1-2mm)微量
	第2層	10YR4/3	にぶい黄褐色土	P.B.(φ10-13mm)少量,炭化粒(φ1-2mm)微量
SP-0127	第1層	10YR3/1	黒褐色土	バミズ粒(φ1-9mm)中量,P.B.(φ10-20mm)少量,炭化粒(φ1-5mm)少量
	第2層	10YR5/4	にぶい黄褐色土	炭化粒(φ1-2mm)微量,L.B.層
SP-0128	第1層	10YR3/2	黒褐色土	バミズ粒(φ1-5mm)少量,炭化粒(φ1-5mm)少量
	第2層	10YR2/3	黒褐色土	バミズ粒(φ1-5mm)少量,炭化粒(φ1-5mm)少量,焼土粒(φ1-2mm)微量
	第3層	10YR4/3	にぶい黄褐色土	バミズ粒(φ1-3mm)少量
SP-0149	第1層	10YR3/2	黒褐色土	バミズ粒(φ1-9mm)少量,炭化粒(φ1-3mm)微量,焼土粒(φ1-2mm)微量
	第2層	10YR4/2	灰黄褐色土	バミズ粒(φ1-9mm)少量,炭化粒(φ1-5mm)微量
SP-0150	第1層	10YR4/2	灰黄褐色土	バミズ粒(φ1-9mm)少量,炭化粒(φ1-3mm)微量
	第2層	10YR4/3	にぶい黄褐色土	バミズ粒(φ1-9mm)中量,P.B.(φ10-20mm)少量
SP-0151	第1層	10YR4/2	灰黄褐色土	バミズ粒(φ1-9mm)少量,P.B.(φ10mm)少量,炭化粒(φ1-3mm)微量
	第2層	10YR4/3	にぶい黄褐色土	バミズ粒(φ1-9mm)中量,P.B.(φ10-20mm)中量,炭化粒(φ1-3mm)微量
	第3層	10YR3/1	黒褐色土	バミズ粒(φ1-5mm)少量,P.B.(φ10-25mm)中量,炭化粒(φ1-3mm)微量
SP-0152	第1層	10YR4/3	にぶい黄褐色土	バミズ粒(φ1-9mm)少量,P.B.(φ10-20mm)少量,炭化粒(φ1-5mm)少量,焼土粒(φ1-2mm)微量
	第2層	10YR3/2	黒褐色土	バミズ粒(φ1-9mm)少量,P.B.(φ10-25mm)少量,炭化粒(φ1-5mm)少量,焼土粒(φ1-2mm)極微量
SP-0179	第1層	10YR3/1	黒褐色土	バミズ粒(φ1-9mm)少量,炭化粒(φ1-2mm)少量
SP-1616	第1層	10YR2/3	黒褐色土	バミズ粒(φ1-5mm)少量,P.B.(φ20mm)少量
SP-1625	第1層	10YR2/3	黒褐色土	バミズ粒(φ1-9mm)微量,ローム粒(φ1-9mm)少量,L.B.(φ15mm大)混入,炭化粒(φ1-2mm)極微量,10YR2/1黒色土粒(φ1-5mm)微量
SP-1632	第1層	10YR5/4	にぶい黄褐色土	バミズ粒(φ3-5mm)少量,P.B.(φ10-15mm)微量,ローム粒(φ1-9mm)少量,L.B.(φ10mm)微量,炭化粒(φ1-2mm)微量,10YR4/3にぶい黄褐色土粒(φ5-9mm)微量
	第2層	10YR5/2	灰黄褐色土	バミズ粒(φ3-5mm)中量,ローム粒(φ1-9mm)中量,10YR2/3黒褐色土粒(φ1-3mm)少量

I-7
SP



図 2-497 ピット -85



図 2-498 ピット -86

SP-0904 第1層	10YR2/3	黒褐色土	バミス粒(φ1-2mm)極微量,P.B.(φ10mm大)混入,ローム粒(φ1-3mm)少量,炭化粒極微量,10YR4/3こぶい黄褐色土ブロック(φ10mm)少量	第2層	10YR2/3	黒褐色土	バミス粒(φ1-9mm)少量,P.B.(φ10-20mm)微量,ローム粒(φ1-2mm)少量,L.B.(φ10-20mm)微量
SP-0905 第1層	10YR2/3	黒褐色土	バミス粒極微量,ローム粒(φ1-5mm)少量,10YR3/3暗褐色土ブロック(φ10-15mm)微量	SP-0923 第1層	10YR3/2	黒褐色土	ローム粒(φ1-5mm)少量,炭化粒(φ1-2mm)微量
第2層	10YR2/2	黒褐色土	ローム粒(φ3-5mm)微量,L.B.(φ10mm)微量	第2層	10YR3/3	暗褐色土	ローム粒(φ1-2mm)極微量,炭化粒(φ1-2mm)極微量
SP-0906 第7層	10YR3/3	暗褐色土	バミス粒(φ1-2mm)極微量,ローム粒(φ1-2mm)微量	SP-0924 第1層	10YR3/2	黒褐色土	バミス粒(φ1-2mm)微量,炭化粒(φ1-2mm)微量,焼土粒(φ1-3mm)極微量
第4層	10YR3/2	黒褐色土	バミス粒(φ1-2mm)極微量	第2層	10YR2/3	黒褐色土	ローム粒(φ1-2mm)少量,L.B.(φ10mm)微量
SP-0907 第1層	10YR2/3	黒褐色土	バミス粒(φ1-5mm)微量,ローム粒(φ1-9mm)微量,炭化粒(φ1-5mm)極微量	SP-0927 第1層	10YR2/3	黒褐色土	バミス粒(φ1-9mm)微量,ローム粒(φ1-5mm)極微量,炭化粒(φ1-2mm)極微量,焼土粒(φ1-2mm)極微量
第1層	10YR3/3	暗褐色土	バミス粒(φ1-5mm)少量,P.B.(φ10-20mm)微量,ローム粒(φ1-9mm)微量,炭化粒(φ1-3mm)極微量	第2層	10YR2/3	黒褐色土	バミス粒(φ1-9mm)微量,ローム粒(φ1-5mm)極微量,炭化粒(φ1-2mm)極微量,焼土粒(φ1-2mm)極微量
SP-0908 第Aa層	10YR2/3	黒褐色土	バミス粒(φ1-3mm)微量,ローム粒(φ1-2mm)極微量,炭化粒(φ1-5mm)微量,焼土粒(φ1-2mm)極微量	SP-0928 第1層	10YR2/3	黒褐色土	バミス粒(φ1-5mm)少量,ローム粒(φ1-2mm)極微量,炭化粒(φ1-9mm)微量,焼土粒(φ1-2mm)極微量
SP-0920 第a層	10YR2/3	黒褐色土	バミス粒(φ1-5mm)少量,P.B.(φ10-20mm)極微量,ローム粒(φ1-2mm)微量,L.B.(φ15mm大)混入,炭化粒(φ1-3mm)少量,焼土粒(φ1-3mm)微量	第2層	10YR3/3	暗褐色土	バミス粒(φ1-9mm)中量,P.B.(φ10-30mm)少量,炭化粒(φ1-2mm)極微量
第b層	10YR2/2	黒褐色土	バミス粒(φ1-5mm)微量,ローム粒(φ1-2mm)極微量,炭化粒(φ1-3mm)微量,焼土粒(φ1-2mm)極微量	SP-0929 第a層	10YR3/2	黒褐色土	バミス粒(φ3-5mm)微量,ローム粒(φ1-2mm)微量,炭化粒(φ1-2mm)極微量
SP-0950 第A層	10YR3/2	黒褐色土	バミス粒(φ1-9mm)微量	SK-098 第1層	10YR3/2	黒褐色土	バミス粒(φ3-5mm)少量,ローム粒(φ1-2mm)少量,炭化粒(φ1-2mm)微量
基本層序 第1層	10YR3/2	黒褐色土	バミス粒極微量,ローム粒(φ1-2mm)少量,炭化粒(φ1-5mm)少量,炭化物(φ10mm)微量,焼土粒(φ1-2mm)極微量,粘土粒極微量	第2層	10YR2/3	黒褐色土	バミス粒(φ1-2mm)極微量,ローム粒(φ1-5mm)少量,L.B.(φ10mm)微量,炭化粒(φ1-2mm)微量,粘土粒(φ1-3mm)微量
第2層	7.5YR2/2	黒褐色土	バミス粒(φ1-3mm)極微量,ローム粒(φ1-2mm)少量,炭化粒(φ1-5mm)少量,炭化物(φ10-15mm)微量,焼土粒(φ1-3mm)微量	第3層	10YR4/4	褐色土	バミス粒(φ1-3mm)少量,ローム粒(φ1-9mm)少量,L.B.(φ10-30mm)少量,炭化粒(φ1-2mm)極微量
第3層	10YR3/3	暗褐色土	バミス粒(φ1-5mm)微量,P.B.(φ10mm)微量,ローム粒(φ1-9mm)少量,L.B.(φ10mm)微量,炭化粒(φ1-5mm)微量,焼土粒(φ1-3mm)少量,B-Tm火山灰(φ30mm大)混入,粘土ブロック(φ20mm大)混入	第4層	10YR3/4	暗褐色土	ローム粒(φ1-9mm)少量,L.B.(φ10-15mm)少量,炭化粒(φ1-2mm)微量
第4層	10YR3/4	暗褐色土	バミス粒(φ1-9mm)少量,ローム粒(φ1-3mm)少量,炭化粒(φ1-5mm)微量,焼土粒(φ1-2mm)極微量,10YR5/6黄褐色土ブロック(φ10-20mm)少量	SK-099 第7層	10YR3/2	黒褐色土	バミス粒極微量,炭化粒(φ1-5mm)少量,焼土粒(φ1-3mm)微量,粘土粒(φ1-9mm)中量,粘土ブロック(φ10-20mm)少量
第5層	10YR2/3	黒褐色土	バミス粒(φ5-8mm)極微量,ローム粒(φ1-2mm)極微量,L.B.(φ10mm)極微量,炭化粒極微量	第1層	10YR2/3	黒褐色土	炭化粒(φ1-3mm)微量,焼土粒(φ1-3mm)微量,粘土粒(φ1-9mm)中量,粘土ブロック(φ10mm)微量
SK-102 第7層	10YR2/2	黒褐色土	バミス粒(φ1-2mm)極微量,ローム粒(φ1-9mm)微量,炭化粒(φ1-3mm)微量,B-Tm火山灰(φ30mm大)混入	第2層	7.5YR2/3	極暗褐色土	炭化粒(φ1-2mm)極微量,粘土粒(φ1-9mm)少量,粘土ブロック(φ10-30mm)中量
第4層	10YR2/1	黒色土	ローム粒(φ1-5mm)少量,L.B.(φ10mm大)混入,炭化粒(φ1-2mm)微量,10YR2/3黒褐色土ブロック(φ40mm大)混入	第3層	7.5YR2/1	黒色土	ローム粒(φ1-5mm)少量,L.B.(φ10-30mm)微量,10YR2/3黒褐色土ブロック(φ10-20mm)少量
第5層	7.5YR2/1	黒色土	ローム粒(φ1-9mm)少量,L.B.(φ10mm)微量,炭化粒極微量,10YR6/4こぶい黄褐色土ブロック(φ30mm大)混入,7.5YR3/3暗褐色土ブロック(φ10mm)少量	第4層	10YR2/1	黒色土	ローム粒(φ1-9mm)微量,L.B.(φ10-30mm)微量
第6層	7.5YR1.7/1	黒色土	ローム粒(φ1-2mm)微量,炭化粒(φ1-3mm)微量,粘土ブロック(φ10-15mm)極微量,10YR5/4こぶい黄褐色土ブロック(φ10-20mm)少量	SP-0951 第1層	10YR4/3	こぶい黄褐色土	バミス粒(φ1-5mm)微量,炭化粒(φ1-2mm)極微量
第7層	10YR2/1	黒色土	ローム粒(φ3-9mm)少量,L.B.(φ10mm)少量,炭化粒極微量,10YR3/4暗褐色土ブロック(φ10-15mm)少量,粘土ブロック(φ15mm)極微量	第2層	10YR3/3	暗褐色土	バミス粒(φ1-9mm)少量,炭化粒(φ1-2mm)極微量
第8層	10YR1.7/1	黒色土	ローム粒(φ1-9mm)少量,L.B.(φ10mm)少量,炭化粒(φ1-5mm)微量,焼土粒(φ1-2mm)極微量,焼土ブロック(φ10-20mm)極微量	SP-0952 第1層	10YR3/2	黒褐色土	バミス粒(φ1-5mm)微量,ローム粒(φ1-9mm)微量,炭化粒(φ1-2mm)極微量
SP-0909 第1層	10YR3/3	暗褐色土	バミス粒(φ1-2mm)微量,ローム粒(φ1-2mm)微量	第2層	10YR2/2	黒褐色土	バミス粒(φ1-3mm)微量,ローム粒(φ1-9mm)少量,炭化粒(φ1-2mm)極微量
SP-0910 第1層	10YR3/2	黒褐色土	バミス粒(φ1-2mm)極微量	第3層	10YR4/4	褐色土	バミス粒(φ1-9mm)中量,ローム粒(φ1-9mm)微量,L.B.(φ10-20mm)微量,炭化粒(φ1-3mm)極微量
第2層	10YR2/3	黒褐色土	バミス粒(φ3-5mm)微量,ローム粒(φ1-2mm)微量,炭化粒(φ1-2mm)微量,焼土粒(φ1-3mm)微量	SP-0953 第1層	10YR2/2	黒褐色土	バミス粒(φ1-9mm)少量,ローム粒(φ1-5mm)微量
SP-0911 第1層	10YR2/3	黒褐色土	バミス粒(φ1-2mm)極微量,ローム粒(φ1-3mm)少量,炭化粒(φ1-3mm)微量,炭化物(φ10mm大)混入,焼土粒(φ1-2mm)極微量	第2層	10YR3/3	暗褐色土	バミス粒(φ1-5mm)微量,炭化粒(φ1-2mm)極微量
SP-0912 第1層	10YR3/4	暗褐色土	バミス粒(φ1-5mm)少量,ローム粒(φ1-2mm)微量,L.B.(φ10-15mm)少量,炭化粒(φ1-2mm)微量	第3層	10YR3/3	暗褐色土	バミス粒(φ1-9mm)微量,ローム粒(φ1-9mm)少量
SP-0913 第7層	10YR3/3	暗褐色土	バミス粒(φ3-5mm)極微量,P.B.(φ10-15mm)少量,ローム粒(φ1-2mm)微量	SP-0957 第1層	10YR2/2	黒褐色土	バミス粒(φ1-5mm)微量,炭化粒(φ1-3mm)微量
SP-0914 第1層	10YR3/3	暗褐色土	バミス粒(φ3-5mm)極微量,ローム粒(φ1-3mm)微量,炭化粒極微量,焼土粒極微量	SP-0958 第1層	10YR4/3	こぶい黄褐色土	バミス粒(φ1-9mm)少量,P.B.(φ10-40mm)中量,炭化粒(φ1-2mm)極微量
第2層	10YR4/6	褐色土	ローム粒極微量,10YR3/2黒褐色土粒(φ5-9mm)少量	SP-0973 第1層	10YR4/3	こぶい黄褐色土	バミス粒(φ1-5mm)少量,炭化粒(φ1-2mm)極微量
SP-0915 第1層	10YR3/2	黒褐色土	バミス粒(φ1-2mm)極微量,ローム粒(φ1-3mm)微量,炭化粒(φ1-2mm)少量	SP-0974 第1層	10YR4/3	こぶい黄褐色土	バミス粒(φ1-5mm)少量,炭化粒(φ1-2mm)微量
SP-0916 第1層	10YR3/3	暗褐色土	バミス粒(φ1-5mm)少量,ローム粒(φ1-3mm)微量,炭化粒(φ1-2mm)微量,焼土粒極微量	第2層	10YR3/2	黒褐色土	バミス粒(φ1-3mm)微量,炭化粒(φ1-2mm)極微量
第2層	10YR2/3	黒褐色土	バミス粒極微量,P.B.(φ20mm大)混入,ローム粒(φ1-3mm)微量,L.B.(φ10-15mm)微量,炭化粒極微量,焼土粒極微量	第3層	10YR3/2	黒褐色土	バミス粒(φ1-9mm)少量
SP-0919 第1層	10YR3/3	暗褐色土	ローム粒(φ1-2mm)極微量,炭化粒(φ1-2mm)微量	SP-0975 第1層	10YR3/2	黒褐色土	バミス粒(φ1-9mm)少量,炭化粒(φ1-3mm)極微量
SP-0921 第1層	10YR2/3	黒褐色土	バミス粒(φ1-3mm)極微量,ローム粒(φ1-9mm)極微量,L.B.(φ10mm大)混入,炭化粒(φ1-3mm)微量	SP-0977 第1層	10YR3/3	暗褐色土	バミス粒(φ1-3mm)少量,炭化粒(φ1-2mm)極微量
SP-0922 第1層	10YR3/3	暗褐色土	バミス粒極微量,ローム粒(φ1-5mm)微量,炭化粒(φ1-3mm)微量	SP-0978 第1層	10YR2/2	黒褐色土	バミス粒(φ1-5mm)少量,炭化粒(φ1-2mm)微量
				カクラン	10YR4/3	こぶい黄褐色土	バミス粒(φ1-3mm)微量
				SP-0979 第1層	10YR3/2	黒褐色土	バミス粒(φ1-5mm)少量,炭化粒(φ1-2mm)極微量
				SP-0981 第1層	10YR4/3	こぶい黄褐色土	バミス粒(φ1-9mm)微量,ローム粒(φ1-9mm)少量,炭化粒(φ1-3mm)微量
				第2層	10YR4/4	褐色土	バミス粒(φ1-5mm)微量,ローム粒(φ1-9mm)中量,炭化粒(φ1-3mm)微量
				SP-1201 第1層	10YR2/2	黒褐色土	バミス粒(φ1-3mm)微量,P.B.(φ10-20mm)微量,ローム粒(φ1-5mm)微量,L.B.(φ10mm)少量,炭化粒極微量

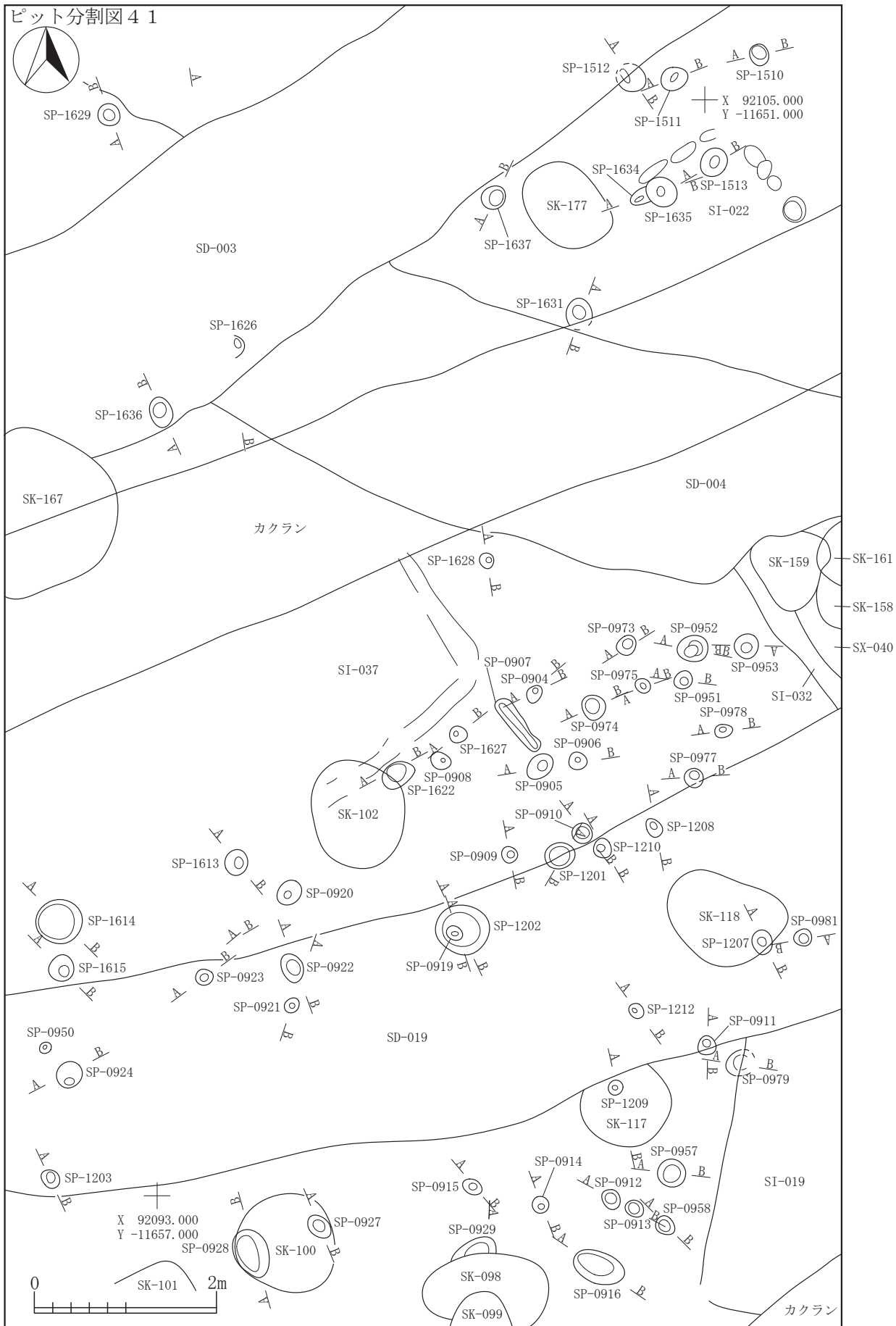
SP-1202	第1層	10YR3/2	黒褐色土	パミス粒極微量,炭化粒(φ1-2mm)微量	第2層	10YR2/3	黒褐色土	パミス粒(φ1-3mm)極微量,ローム粒(φ1-3mm)極微量,炭化粒(φ1-2mm)極微量	
	第2層	10YR5/4	にぶい黄褐色土	パミス粒極微量,ローム粒(φ1-5mm)微量,炭化粒極微量,10YR3/3暗褐色土ブロック(φ10-20mm)微量	SP-1629	第1層	10YR3/2	黒褐色土	ローム粒(φ1-5mm)微量
	第3層	10YR2/3	黒褐色土	パミス粒(φ5mm大)混入,ローム粒(φ1-2mm)微量	SP-1631	第1層	10YR5/6	黄褐色土	焼土粒(φ5mm大)混入
	第4層	10YR3/4	暗褐色土	P.B.(φ10mm)微量,ローム粒(φ1-9mm)極微量,L.B.(φ20mm)微量	第2層	10YR3/3	暗褐色土	パミス粒(φ1-9mm)少量,ローム粒(φ3-5mm)少量,L.B.(φ10-15mm)少量,焼土粒(φ1-3mm)微量	
SP-1203	第1層	10YR3/2	黒褐色土	パミス粒(φ1-3mm)微量,ローム粒(φ1-9mm)少量,炭化粒(φ1-2mm)微量	SP-1634	第ア層	10YR3/2	黒褐色土	パミス粒(φ1mm)少量,P.B.(φ10-15mm)微量,ローム粒(φ1-5mm)微量,L.B.(φ10mm)微量,炭化粒(φ1-3mm)少量
	第2層	10YR2/3	黒褐色土	パミス粒(φ1-3mm)少量,P.B.(φ10-15mm)微量,ローム粒(φ1-2mm)微量,炭化粒極微量	SP-1635	第1層	10YR4/3	にぶい黄褐色土	パミス粒(φ3-9mm)微量,P.B.(φ10-15mm)微量,ローム粒(φ1-5mm)少量,L.B.(φ10mm)少量,炭化粒(φ1-2mm)微量,10YR2/3黒褐色土粒(φ1-5mm)少量
SP-1207	第1層	10YR3/3	暗褐色土	パミス粒(φ1-9mm)中量,P.B.(φ10mm)微量,ローム粒(φ1-9mm)少量,L.B.(φ10mm)少量,炭化粒(φ1-2mm)微量	第2層	10YR3/2	黒褐色土	パミス粒(φ1-2mm)微量,P.B.(φ10-15mm)微量,ローム粒(φ1-3mm)微量,L.B.(φ10mm)微量,炭化粒(φ1-3mm)少量,10YR2/1黒色土ブロック(φ10mm)少量	
SP-1208	第1層	10YR3/3	暗褐色土	パミス粒(φ1-5mm)極微量,ローム粒(φ1-5mm)微量,炭化粒(φ1-2mm)極微量	SP-1636	第1層	10YR4/3	にぶい黄褐色土	パミス粒(φ3-5mm)少量,P.B.(φ30mm大)混入,ローム粒(φ1-9mm)微量
SP-1209	第1層	10YR3/2	黒褐色土	パミス粒(φ1-9mm)少量,ローム粒(φ1-5mm)少量,炭化粒(φ1-2mm)微量,焼土粒極微量	第2層	10YR3/2	黒褐色土	ローム粒(φ3-9mm)少量,炭化粒(φ1-3mm)少量,炭化物(φ10mm大)混入,焼土粒(φ1-3mm)微量	
SP-1210	第1層	10YR3/3	暗褐色土	パミス粒(φ1-9mm)少量,P.B.(φ10mm)微量,ローム粒(φ1-5mm)少量,炭化粒(φ1-2mm)微量	第3層	10YR2/2	黒褐色土	ローム粒(φ1-5mm)微量,炭化粒(φ1-5mm)少量	
SP-1212	第1層	10YR3/3	暗褐色土	パミス粒(φ1-2mm)微量,P.B.(φ10mm)極微量,ローム粒(φ1-3mm)極微量,炭化粒(φ1-3mm)微量,粘土粒(φ1-2mm)極微量	SP-1637	第1層	10YR4/3	にぶい黄褐色土	パミス粒(φ1-3mm)少量,ローム粒(φ1-2mm)極微量,炭化粒(φ1-2mm)微量,焼土粒(φ5mm大)混入
SP-1510	第1層	10YR3/2	黒褐色土	パミス粒(φ1-3mm)微量,炭化粒(φ1-2mm)極微量	第2層	10YR2/3	黒褐色土	パミス粒(φ1-3mm)極微量,ローム粒(φ1-2mm)微量,炭化粒極微量,10YR4/3にぶい黄褐色土ブロック(φ10-20mm)少量	
	第2層	10YR2/2	黒褐色土	パミス粒(φ1-2mm)微量,炭化粒(φ1-2mm)極微量	第3層	10YR6/6	明黄褐色土	パミス粒(φ1-3mm)微量,10YR4/6褐色土ブロック(φ10mm)少量	
SP-1511	第1層	10YR3/3	暗褐色土	パミス粒(φ1-5mm)少量,ローム粒(φ1-6mm)少量,炭化粒(φ1-2mm)微量					
	第2層	10YR4/3	にぶい黄褐色土	パミス粒(φ1-9mm)少量,ローム粒(φ1-9mm)微量,炭化粒(φ1-2mm)極微量					
SP-1512	第1層	10YR4/6	褐色土	パミス粒(φ1-5mm)少量,ローム粒(φ1-9mm)中量,L.B.(φ10-15mm)少量,炭化粒(φ1-5mm)微量					
SP-1513	第1層	10YR3/2	黒褐色土	パミス粒(φ1-9mm)少量,ローム粒(φ1-5mm)微量,炭化粒(φ1-5mm)極微量					
	第2層	10YR2/2	黒褐色土	ローム粒(φ1-3mm)少量,炭化粒(φ1-2mm)極微量					
SP-1613	第1層	10YR3/2	黒褐色土	パミス粒(φ1-5mm)微量,P.B.(φ10-15mm)微量					
SP-1614	第1層	10YR4/3	にぶい黄褐色土	パミス粒(φ1-9mm)多量,P.B.(φ10-20mm)中量					
	第2層	10YR7/6	明黄褐色土	P.B.層					
SP-1615	第1層	10YR3/2	黒褐色土	パミス粒(φ5-9mm)微量,P.B.(φ10-15mm)微量					
	第2層	7.5YR5/6	明褐色土	L.B.層					
	第3層	10YR5/4	にぶい黄褐色土	パミス粒(φ1-9mm)少量					
	第4層	10YR3/3	暗褐色土	ローム粒(φ1-3mm)少量					
SP-1622	第1層	10YR3/2	黒褐色土	パミス粒(φ1-5mm)微量,ローム粒(φ1-3mm)微量,L.B.(φ10mm)極微量,炭化粒(φ1-2mm)微量					
SP-1626	第ア層	10YR3/3	暗褐色土	パミス粒(φ3-5mm)中量,炭化粒(φ1-5mm)少量					
SD-003	第1層	7.5YR6/6	橙色土	L.B.層					
	第2層	10YR5/3	にぶい黄褐色土	パミス粒(φ1-9mm)中量,P.B.(φ10-20mm)多量,ローム粒(φ1-9mm)中量,L.B.(φ10-50mm)やや多量					
	第3層	10YR6/6	明黄褐色土	L.B.(φ100-200mm大)混入,L.B.層					
	第4層	10YR6/4	にぶい黄褐色土	P.B.(φ50mm大)とL.B.(φ50-90mm大)の混合層					
	第5層	10YR5/3	にぶい黄褐色土	パミス粒(φ5-9mm)少量,P.B.(φ10-20mm)少量,ローム粒(φ1-9mm)中量,L.B.(φ10-30mm)多量					
	第6層	10YR5/3	にぶい黄褐色土	P.B.(φ10-60mm)多量,ローム粒(φ1-9mm)多量,L.B.(φ30-50mm)多量					
	第7層	10YR6/4	にぶい黄褐色土	ローム層					
	第8層	10YR5/2	灰黄褐色土	P.B.(φ20-30mm)少量,ローム粒(φ5-9mm)少量					
	第9層	10YR5/3	にぶい黄褐色土	L.B.(φ10-30mm)中量					
	第10層	10YR4/4	褐色土	P.B.(φ30mm)少量,L.B.(φ20-40mm)中量					
	第11層	10YR4/2	灰黄褐色土	パミス粒(φ9mm)微量					
	第12層	10YR3/4	暗褐色土	パミス粒(φ5-9mm)少量					
	第13層	10YR6/8	明黄褐色土	ローム層					
	第14層	10YR3/2	黒褐色土	パミス粒(φ3-5mm)少量,焼土粒(φ9mm)極微量					
SD-004	第A層	10YR6/4	にぶい黄褐色土	ローム層					
	第B層	10YR3/3	暗褐色土	パミス粒(φ1-3mm)少量					
	第C層	10YR3/4	暗褐色土	パミス粒(φ1-9mm)中量,P.B.(φ10-15mm)少量					
	第D層	10YR4/3	にぶい黄褐色土	L.B.(φ50mm)微量					
	第E層	10YR2/3	黒褐色土						
	第F層	10YR5/3	にぶい黄褐色土	パミス粒(φ1-3mm)少量					
	第G層	10YR3/4	暗褐色土	パミス粒(φ1-3mm)微量,ローム粒(φ1-3mm)微量					
	第H層	10YR5/4	にぶい黄褐色土	パミス粒(φ1-9mm)中量					
	第I層	10YR6/6	明黄褐色土	P.B.層					
	第J層	10YR4/3	にぶい黄褐色土	パミス粒(φ1-3mm)少量,P.B.(φ10-15mm)少量					
	第K層	10YR5/6	黄褐色土	10YR4/3にぶい黄褐色土少量					
SP-1627	第1層	10YR4/3	にぶい黄褐色土	パミス粒(φ1-3mm)微量,P.B.(φ10mm大)混入,ローム粒(φ1-2mm)極微量,炭化粒(φ1-2mm)極微量,10YR3/3暗褐色土少量					
SP-1628	第1層	10YR3/3	暗褐色土	パミス粒(φ1-3mm)極微量,ローム粒(φ1-2mm)極微量,炭化粒(φ1-2mm)極微量					

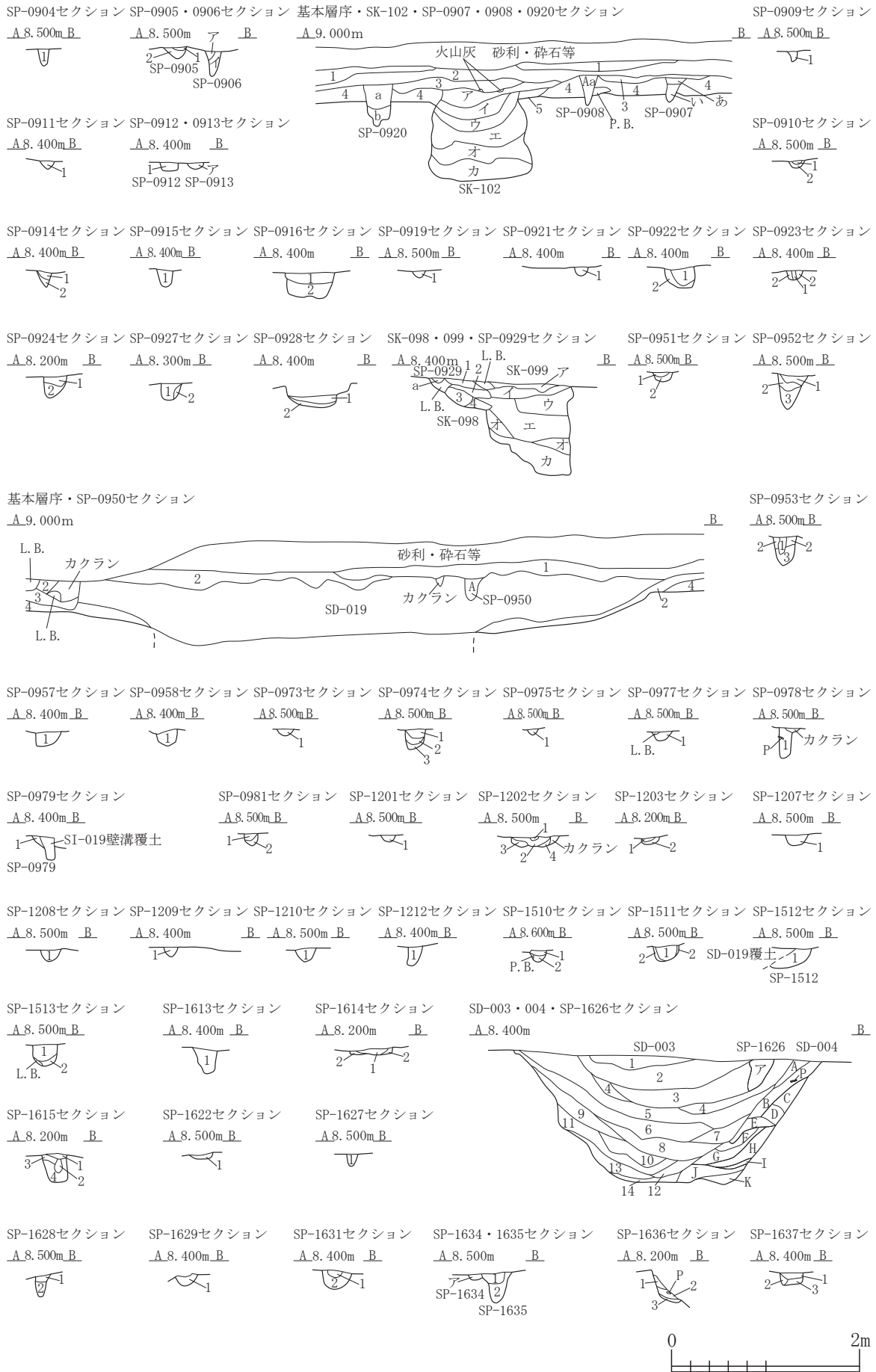
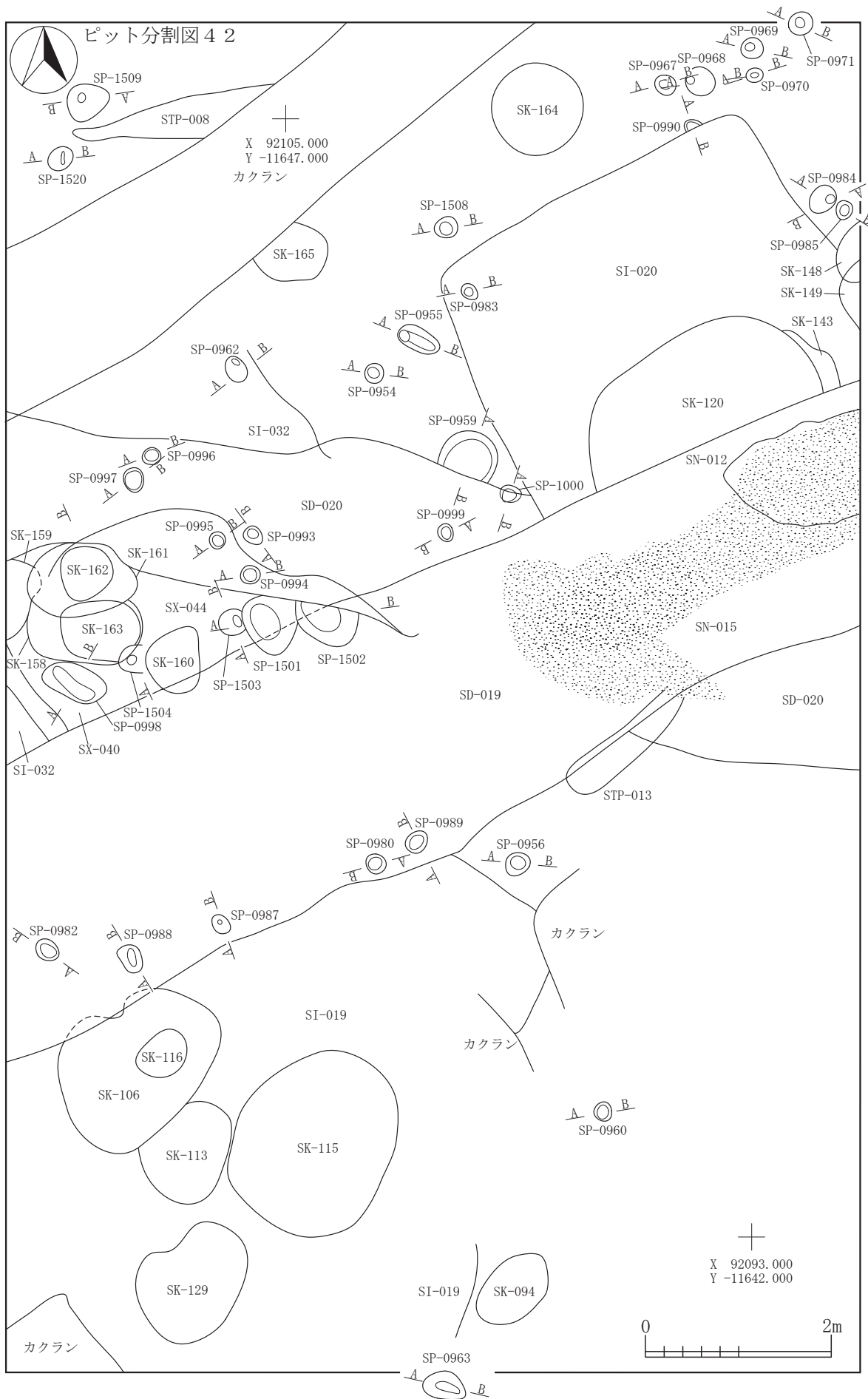

I-7
SP

図 2-499 ピット -87

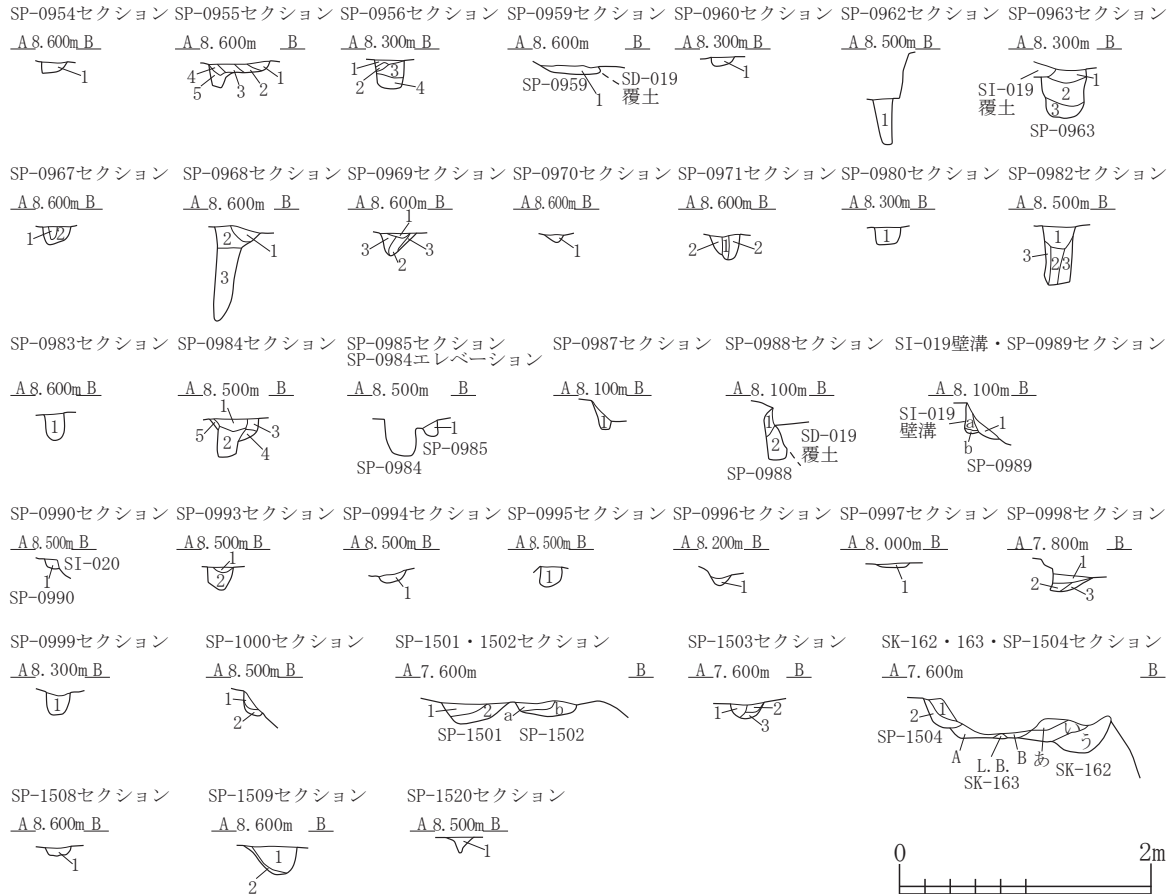

SP-0954 第1層	10YR3/2	黒褐色土	バミス粒(φ1-9mm)少量,P.B.(φ10-20mm)微量,ローム粒(φ1-5mm)少量	SP-0971 第1層	10YR3/2	黒褐色土	バミス粒(φ1-9mm)少量,炭化粒(φ1-2mm)極微量
SP-0955 第1層	10YR3/2	黒褐色土	バミス粒(φ1-9mm)中量,炭化粒(φ1-2mm)極微量,焼土粒(φ1-5mm)極微量	SP-0980 第1層	10YR5/4	にぶい黄褐色土	バミス粒(φ1-9mm)中量,P.B.(φ10-20mm)中量,炭化粒(φ1-2mm)極微量
SP-0956 第1層	10YR3/3	暗褐色土	バミス粒(φ1-5mm)少量,炭化粒(φ1-3mm)微量,焼土粒(φ1-2mm)極微量	SP-0982 第1層	10YR4/3	にぶい黄褐色土	バミス粒(φ1-9mm)少量,ローム粒(φ1-9mm)少量,炭化粒(φ1-3mm)微量,焼土粒(φ1-3mm)極微量
SP-0959 第1層	10YR3/3	暗褐色土	バミス粒(φ1-5mm)少量,炭化粒(φ1-2mm)微量	SP-0983 第1層	10YR3/2	黒褐色土	バミス粒(φ1-5mm)少量,炭化粒(φ1-3mm)微量,焼土粒(φ1-2mm)極微量
SP-0960 第1層	10YR4/3	にぶい黄褐色土	バミス粒(φ1-9mm)少量,炭化粒(φ1-2mm)極微量	SP-0984 第1層	10YR3/2	黒褐色土	バミス粒(φ1-9mm)少量,炭化粒(φ1-5mm)微量,焼土粒(φ1-9mm)微量
SP-0962 第1層	10YR2/2	黒褐色土	バミス粒(φ1-5mm)微量,ローム粒(φ1-9mm)少量,炭化粒(φ1-3mm)極微量	SP-0985 第1層	10YR3/2	黒褐色土	バミス粒(φ1-9mm)少量,ローム粒(φ1-9mm)微量,炭化粒(φ1-3mm)微量,焼土粒(φ1-5mm)少量
SP-0963 第1層	10YR2/2	黒褐色土	バミス粒(φ1-3mm)微量,炭化粒(φ1-2mm)極微量	SP-0987 第1層	10YR4/3	にぶい黄褐色土	バミス粒(φ1-3mm)微量,炭化粒(φ1-2mm)極微量
SP-0963 第2層	10YR3/2	黒褐色土と10YR3/3暗褐色土の混合土	バミス粒(φ1-9mm)中量,P.B.(φ10-40mm)少量,炭化粒(φ1-3mm)微量	SP-0988 第1層	10YR3/2	黒褐色土	バミス粒(φ1-9mm)少量,ローム粒(φ5-9mm)微量,炭化粒(φ1-5mm)極微量
SP-0963 第3層	10YR6/6	明黄褐色土	バミス粒(φ1-9mm)中量,P.B.(φ10-20mm)少量	SP-0989 第1層	10YR3/2	黒褐色土	バミス粒(φ1-5mm)微量,ローム粒(φ1-9mm)微量,炭化粒(φ1-2mm)少量,焼土粒(φ1-2mm)極微量
SP-0967 第1層	10YR3/2	黒褐色土	バミス粒(φ1-9mm)少量	SI-019壁溝 第a層	10YR3/2	黒褐色土	バミス粒(φ1-5mm)少量,ローム粒(φ1-5mm)微量,炭化粒(φ1-5mm)少量
SP-0967 第2層	10YR2/2	黒褐色土	バミス粒(φ1-5mm)微量,炭化粒(φ1-2mm)極微量	SP-0990 第1層	10YR4/3	にぶい黄褐色土	バミス粒(φ1-9mm)少量,炭化粒(φ1-2mm)極微量
SP-0968 第1層	10YR4/2	灰黄褐色土	バミス粒(φ1-9mm)微量,L.B.(φ10-80mm)多量	SP-0993 第1層	10YR4/3	にぶい黄褐色土	バミス粒(φ1-5mm)少量,炭化粒(φ1-2mm)極微量
SP-0968 第2層	10YR2/2	黒褐色土	バミス粒(φ1-9mm)少量,P.B.(φ10-30mm)微量,ローム粒(φ1-9mm)少量,L.B.(φ10-20mm)微量	SP-0999 第1層	10YR4/3	にぶい黄褐色土	バミス粒(φ1-5mm)少量,炭化粒(φ1-2mm)極微量
SP-0968 第3層	10YR2/2	黒褐色土	バミス粒(φ1-9mm)微量,P.B.(φ10-20mm)微量,ローム粒(φ1-9mm)少量,L.B.(φ10-50mm)中量,炭化粒(φ1-2mm)極微量	SP-0999 第2層	10YR4/3	にぶい黄褐色土	バミス粒(φ1-5mm)少量,ローム粒(φ1-5mm)微量,炭化粒(φ1-2mm)極微量
SP-0969 第1層	10YR2/2	黒褐色土	P.B.(φ20-30mm)微量,L.B.(φ10-20mm)少量,炭化粒(φ1-2mm)極微量	SP-0999 第3層	10YR3/2	黒褐色土	バミス粒(φ1-9mm)中量,炭化粒(φ1-2mm)微量,焼土粒(φ1-3mm)極微量
SP-0969 第2層	10YR2/2	黒褐色土	バミス粒(φ1-9mm)中量,炭化粒(φ1-3mm)極微量				
SP-0969 第3層	10YR5/6	黄褐色土	バミス粒(φ1-9mm)少量,P.B.(φ10-30mm)中量,L.B.(φ10-20mm)中量				
SP-0970 第1層	10YR3/2	黒褐色土	バミス粒(φ1-9mm)中量,炭化粒(φ1-2mm)微量,焼土粒(φ1-3mm)極微量				

図 2-500 ピット -88

第2層	10YR4/3	にぶい黄褐色土	バミス粒(φ1-9mm)少量,P.B.(φ10-15mm)微量, ローム粒(φ1-9mm)微量,L.B.(φ10-15mm)微量, 炭化粒(φ1-3mm)微量
SP-0994			
第1層	10YR4/3	にぶい黄褐色土	バミス粒(φ1-9mm)中量,P.B.(φ10-20mm)少量, ローム粒(φ1-5mm)微量,炭化粒(φ1-3mm)微量
SP-0995			
第1層	10YR4/3	にぶい黄褐色土	バミス粒(φ1-5mm)微量,ローム粒(φ1-9mm)少 量,L.B.(φ10-15mm)微量,炭化粒(φ1-2mm)微量, 焼土粒(φ1-5mm)微量
SP-0996			
第1層	10YR3/3	暗褐色土	バミス粒(φ1-5mm)少量,ローム粒(φ1-5mm)少量,炭化 粒(φ1-2mm)極微量
SP-0997			
第1層	10YR3/2	黒褐色土	バミス粒(φ1-5mm)少量,ローム粒(φ1-9mm)中量,L.B. (φ10-15mm)微量,炭化粒(φ1-2mm)微量
SP-0998			
第1層	10YR2/1	黒色土	バミス粒(φ1-9mm)少量
第2層	10YR2/1	黒色土	バミス粒(φ1-9mm)中量,炭化粒(φ1-2mm)極微量
第3層	10YR3/2	黒褐色土	バミス粒(φ1-9mm)中量,P.B.(φ10-20mm)微量
SP-0999			
第1層	10YR4/2	灰黄褐色土	バミス粒(φ1-3mm)微量,炭化粒(φ1-2mm)微量,灰多 量,灰層
SP-1000			
第1層	10YR3/2	黒褐色土	バミス粒(φ1-5mm)少量,炭化粒(φ1-5mm)少量,焼土粒 (φ1-3mm)少量
第2層	10YR4/2	灰黄褐色土	バミス粒(φ1-9mm)中量,P.B.(φ10-15mm)多量,炭化 粒(φ1-3mm)少量,焼土粒(φ1mm)微量
SP-1501			
第1層	10YR2/2	黒褐色土	ローム粒(φ1-9mm)中量,L.B.(φ10-50mm)少量,炭化粒 (φ1-9mm)少量,焼土粒(φ1-3mm)微量,灰少量
第2層	10YR4/2	灰黄褐色土	L.B.(φ10-40mm)多量,炭化粒(φ5mm)微量
SP-1502			
第a層	10YR4/2	灰黄褐色土	バミス粒(φ1-5mm)少量,ローム粒(φ1-9mm)中量, L.B.(φ10-30mm)少量,炭化粒(φ1-5mm)少量,焼土粒 (φ1-3mm)少量
第b層	10YR3/2	黒褐色土	バミス粒(φ1-7mm)少量,L.B.(φ10-40mm)多量,炭化粒 (φ1-3mm)少量,焼土粒(φ1-2mm)微量
SP-1503			
第1層	10YR3/3	暗褐色土	バミス粒(φ9mm)微量,ローム粒(φ1-9mm)中量,炭化粒 (φ1-6mm)少量
第2層	10YR3/1	黒褐色土	ローム粒(φ1-9mm)少量,炭化粒(φ3-6mm)少量,焼土粒 (φ1-7mm)微量
第3層	10YR5/4	にぶい黄褐色土	L.B.(φ50mm大)混入,炭化粒(φ1-5mm)微量
SP-1504			
第1層	10YR3/3	暗褐色土	バミス粒(φ1-9mm)中量,L.B.(φ10-15mm)少量,炭化粒 (φ1-5mm)少量,焼土粒(φ1-2mm)微量
第2層	10YR3/1	黒褐色土	バミス粒(φ1-9mm)少量,L.B.(φ10-40mm)中量,炭化粒 (φ1-5mm)少量,焼土粒(φ1mm)微量
SK-162			
第a層	10YR4/2	灰黄褐色土	バミス粒(φ1-5mm)少量,ローム粒(φ1-9mm)中量,炭 化粒(φ1-9mm)少量,焼土粒(φ1-2mm)微量
第i層	10YR6/4	にぶい黄褐色土	P.B.(φ15mm)微量,L.B.(φ10-70mm)多量,炭化粒 (φ1-5mm)少量,焼土粒(φ1-2mm)微量,L.B.層
第j層	10YR3/2	黒褐色土	P.B.(φ10-15mm)少量,ローム粒(φ1-9mm)中量,L.B.(φ10 -30mm)中量,炭化粒(φ1-3mm)微量,焼土粒(φ1-2mm) 微量
SK-163			
第A層	10YR3/2	黒褐色土	バミス粒(φ1-5mm)少量,P.B.(φ10-12mm)少量,L.B.(φ10 -50mm)中量,炭化粒(φ1-9mm)少量,焼土粒(φ1-2mm) 微量
第B層	10YR3/3	暗褐色土	バミス粒(φ1-9mm)少量,P.B.(φ10-15mm)少量,L.B.(φ10 -50mm)多量,炭化粒(φ1-5mm)少量,焼土粒(φ1-2mm) 微量
SP-1508			
第1層	10YR2/2	黒褐色土	バミス粒(φ1-3mm)少量,炭化粒(φ1-2mm)極微量
SP-1509			
第1層	10YR2/2	黒褐色土	バミス粒(φ1-3mm)微量,炭化粒(φ1-3mm)極微量
第2層	10YR4/3	にぶい黄褐色土	バミス粒(φ1-3mm)微量
SP-1520			
第1層	10YR4/3	にぶい黄褐色土	バミス粒(φ1-9mm)少量,炭化粒(φ1-2mm)極微量

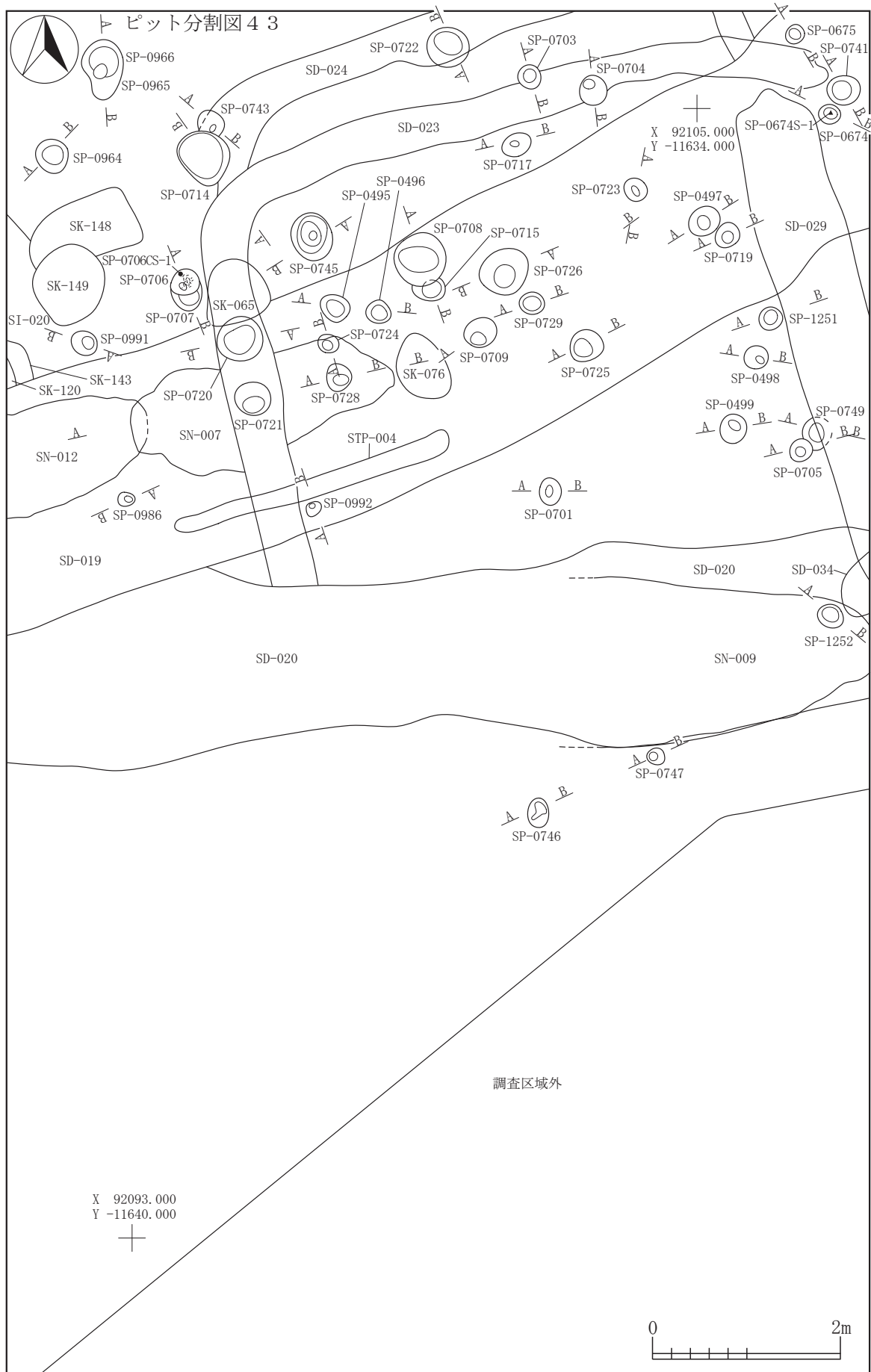

I-7
SP

図 2-501 ピット -89



SP-0495 第1層 10YR2/2 黒褐色土	パミス粒(φ1-9mm)少量,炭化粒(φ1-5mm)微量,焼土粒(φ1-2mm)微量	SP-0705 第1層 10YR3/2 黒褐色土	パミス粒(φ1-9mm)中量,P.B.(φ10-30mm)少量,炭化粒(φ1-2mm)極微量
第2層 SP-0496 10YR3/2 黒褐色土	パミス粒(φ1-9mm)少量,炭化粒(φ1-3mm)微量	第2層 10YR3/2 黒褐色土	パミス粒(φ1-3mm)少量
第a層 SP-0496 10YR3/2 黒褐色土	パミス粒(φ1-9mm)少量,炭化粒(φ1-9mm)少量,焼土粒(φ1-7mm)少量	第3層 10YR2/2 黒褐色土	パミス粒(φ1-7mm)少量,P.B.(φ50mm大)混入,焼土粒(φ1-2mm)極微量
第b層 SP-0497 10YR3/3 暗褐色土	パミス粒(φ1-9mm)中量,P.B.(φ10-20mm)少量,L.B.(φ10mm大)混入,炭化粒(φ1-3mm)微量	SP-0706 第1層 10YR3/3 暗褐色土	パミス粒(φ1-9mm)少量,炭化粒(φ1-2mm)微量,焼土粒(φ3-6mm)微量
第1層 SP-0497 10YR2/3 黒褐色土	パミス粒(φ1-9mm)少量,P.B.(φ10-20mm)少量,L.B.(φ25mm大)混入,炭化粒(φ1-5mm)微量,焼土粒(φ1-6mm)微量	第2層 10YR3/2 黒褐色土	パミス粒(φ1-9mm)少量,P.B.(φ10-15mm)少量,炭化粒(φ1-3mm)微量,焼土粒(φ3-9mm)微量
第2層 SP-0498 10YR3/2 黒褐色土	パミス粒(φ1-9mm)中量,L.B.(φ20mm大)混入,炭化粒(φ1-5mm)微量	第3層 10YR3/3 暗褐色土	パミス粒(φ1-9mm)中量,P.B.(φ10-20mm)少量,炭化粒(φ1-9mm)少量,炭化物(φ10mm大)混入
第1層 SP-0498 10YR2/3 黒褐色土	パミス粒(φ1-7mm)少量,炭化粒(φ1-2mm)微量	SP-0707 第a層 10YR3/3 暗褐色土	パミス粒(φ1-9mm)中量,焼土粒(φ1-5mm)微量,10YR2/1 黒色土(φ30-50mm)少量
第2層 SP-0499 10YR3/2 黒褐色土	P.B.(φ10-30mm)多量	SP-0708 第1層 10YR3/3 暗褐色土	パミス粒(φ1-9mm)中量,P.B.(φ10-60mm)中量,ローム粒(φ3-9mm)少量,炭化粒(φ1-6mm)少量,焼土粒(φ1-3mm)微量
第1層 SP-0499 10YR3/2 黒褐色土	パミス粒(φ1-9mm)少量,P.B.(φ10-25mm)少量,炭化粒(φ1-3mm)極微量	第2層 10YR2/2 黒褐色土	パミス粒(φ1-9mm)少量,P.B.(φ10-20mm)少量,炭化粒(φ2-3mm)微量,焼土粒(φ1-3mm)微量
SP-0674 第1層 10YR5/3 にぶい黄褐色土	パミス粒(φ1-9mm)中量,P.B.(φ10-20mm)少量,炭化粒(φ1-5mm)少量,焼土粒(φ1-5mm)少量	第3層 10YR3/2 黒褐色土	パミス粒(φ1-9mm)中量,P.B.(φ10-20mm)少量,炭化粒(φ1-3mm)微量
SP-0675 第1層 10YR4/2 灰黄褐色土	パミス粒(φ1-9mm)少量,P.B.(φ10-20mm)少量,炭化粒(φ1-5mm)少量,焼土粒(φ1-9mm)少量	SP-0715 第a層 10YR2/3 黒褐色土	パミス粒(φ1-9mm)少量,P.B.(φ15-50mm)少量,焼土粒(φ1-2mm)極微量
SP-0701 第1層 10YR3/2 黒褐色土	パミス粒(φ1-9mm)少量,P.B.(φ10-20mm)少量,炭化粒(φ1-3mm)微量	第b層 10YR3/3 暗褐色土	パミス粒(φ1-9mm)少量,P.B.(φ10-20mm)少量,ローム粒(φ1-5mm)少量,L.B.(φ60mm)混入,炭化粒(φ1-5mm)微量
第2層 SP-0703 10YR2/3 黒褐色土	パミス粒(φ1-9mm)少量,P.B.(φ30mm大)混入	第c層 10YR2/3 黒褐色土	パミス粒(φ1-5mm)少量,P.B.(φ15mm大)混入,炭化粒(φ1-3mm)微量
第1層 SP-0704 10YR2/2 黒褐色土	P.B.(φ10-25mm)少量,炭化粒(φ1-3mm)微量,焼土粒(φ1-2mm)微量,10YR4/3にぶい黄褐色土少量	SP-0709 第1層 10YR2/3 黒褐色土	パミス粒(φ1-9mm)少量,P.B.(φ40mm大)混入,炭化粒(φ1-3mm)極微量,焼土粒(φ1-2mm)微量
第2層 SP-0704 10YR2/3 黒褐色土	パミス粒(φ1-9mm)少量,炭化粒(φ1-6mm)微量,焼土粒(φ1-2mm)微量	第2層 10YR3/3 暗褐色土	パミス粒(φ1-9mm)中量,焼土粒(φ1-2mm)極微量

図 2-502 ピット -90

SP-0714				第2層	10YR3/4	暗褐色土	バミス粒(φ1-9mm)中量,ローム粒(φ1-5mm)中量,L.B.(φ20mm大)混入,炭化粒(φ1-9mm)少量,焼土粒(φ1-2mm)微量
第a層	10YR3/4	暗褐色土		第3層	10YR2/2	黒褐色土	バミス粒(φ1-3mm)少量,L.B.(φ10-20mm)少量,炭化粒(φ1-2mm)微量,焼土粒(φ1-5mm)少量
第b層	10YR3/3	暗褐色土		第4層	10YR2/3	黒褐色土	バミス粒(φ1-5mm)少量,ローム粒(φ1-3mm)少量,炭化粒(φ1-5mm)少量
SD-023				第5層	10YR3/4	暗褐色土	バミス粒(φ1-9mm)少量,L.B.(φ30mm大)混入,炭化粒(φ1-5mm)少量
第1層	10YR2/3	黒褐色土	バミス粒(φ1-9mm)少量,P.B.(φ100mm大)混入,炭化粒(φ1-3mm)少量,焼土粒(φ1-3mm)微量	SP-0743			
第2層	10YR3/3	暗褐色土	バミス粒(φ1-9mm)中量,P.B.(φ10-50mm)中量,炭化粒(φ1-9mm)少量	第1層	10YR3/3	暗褐色土	バミス粒(φ1-6mm)少量,P.B.(φ10-40mm)少量,炭化粒(φ1-9mm)少量,焼土粒(φ1-2mm)微量
第3層	10YR3/1	黒褐色土	バミス粒(φ1-9mm)少量,P.B.(φ10-20mm)少量,炭化粒(φ1-3mm)少量,焼土粒(φ1-2mm)微量	第2層	10YR2/2	黒褐色土	バミス粒(φ1-9mm)中量,P.B.(φ10-30mm)中量,炭化粒(φ1-2mm)微量
SD-024				SP-0745			
第A層	10YR3/2	黒褐色土	バミス粒(φ1-9mm)中量,炭化粒(φ1-9mm)少量,焼土粒(φ1-2mm)微量	第1層	10YR3/3	暗褐色土	バミス粒(φ1-9mm)少量,ローム粒(φ1-3mm)少量,炭化粒(φ1-9mm)少量
第B層	10YR3/3	暗褐色土	バミス粒(φ1-9mm)少量,P.B.(φ10-50mm)中量,炭化粒(φ1-9mm)少量	第2層	10YR4/2	灰黄褐色土	バミス粒(φ1-3mm)少量,P.B.(φ20mm大)混入,炭化粒(φ1-3mm)微量
第C層	10YR3/4	暗褐色土	バミス粒(φ1-9mm)中量,P.B.(φ10-50mm)少量,炭化粒(φ1-2mm)微量,焼土粒(φ1-2mm)微量	第3層	10YR3/3	暗褐色土	バミス粒(φ1-9mm)中量,炭化粒(φ1-9mm)中量
SP-0717				第4層	10YR4/3	にぶい黄褐色土	バミス粒(φ1-5mm)多量,炭化粒(φ1-3mm)少量
第1層	10YR3/3	暗褐色土	バミス粒(φ1-9mm)少量,ローム粒(φ1-2mm)微量,炭化粒(φ1-2mm)極微量	SP-0746			
第2層	10YR3/2	黒褐色土	P.B.(φ10-30mm)中量,炭化粒(φ1-9mm)少量	第1層	10YR2/3	黒褐色土	バミス粒(φ1-2mm)微量,炭化粒(φ1-2mm)微量
第3層	10YR5/8	黄褐色土	バミス層	第2層	10YR4/4	褐色土	バミス粒(φ1-2mm)微量,炭化粒(φ1-2mm)微量
SP-0719				SP-0747			
第1層	10YR2/3	黒褐色土	バミス粒(φ1-9mm)中量,炭化粒(φ1-9mm)少量,焼土粒(φ1-5mm)微量	第1層	10YR3/4	暗褐色土	バミス粒(φ1-9mm)少量,焼土粒(φ1-2mm)微量
第2層	10YR2/2	黒褐色土	バミス粒(φ1-9mm)少量,炭化粒(φ1-8mm)少量,焼土粒(φ1-3mm)微量	第2層	10YR3/4	暗褐色土	バミス粒(φ1-2mm)少量,炭化粒(φ1-5mm)少量
SP-0720				SP-0749			
第1層	10YR3/3	暗褐色土	バミス粒(φ1-9mm)少量,炭化粒(φ1-2mm)少量	第1層	10YR2/3	黒褐色土	バミス粒(φ1-5mm)中量,炭化粒(φ1-2mm)微量
第2層	10YR3/2	黒褐色土	バミス粒(φ1-9mm)中量,P.B.(φ10-30mm)少量,炭化粒(φ1-9mm)少量	第2層	10YR5/6	黄褐色土	バミス粒(φ1-9mm)少量,炭化粒(φ1-2mm)微量
SP-0721				SP-0964			
第A層	10YR3/2	黒褐色土	バミス粒(φ1-9mm)中量,P.B.(φ10-50mm)少量,炭化粒(φ1-3mm)少量,焼土粒(φ1-5mm)微量	第1層	10YR4/3	にぶい黄褐色土	バミス粒(φ1-5mm)少量,炭化粒(φ1-3mm)微量
第B層	10YR3/3	暗褐色土	バミス粒(φ3-5mm)微量,炭化粒(φ1-2mm)極微量	第2層	10YR2/2	黒褐色土と10YR3/2黒褐色土の混合土	バミス粒(φ1-9mm)中量,炭化粒(φ1-5mm)少量
SP-0728				第3層	10YR2/1	黒色土	バミス粒(φ1-5mm)微量,炭化粒(φ1-5mm)少量
第a層	10YR3/2	黒褐色土	バミス粒(φ1-6mm)中量,P.B.(φ10-50mm)少量,ローム粒(φ1-9mm)少量,炭化粒(φ1-2mm)微量,焼土粒(φ1-3mm)少量	SP-0965			
第b層	10YR3/1	黒褐色土	バミス粒(φ1-3mm)微量,炭化粒(φ1-2mm)極微量	第1層	10YR3/2	黒褐色土	バミス粒(φ1-5mm)少量,ローム粒(φ1-3mm)微量,炭化粒(φ1-2mm)極微量
SN-007				第2層	10YR4/3	にぶい黄褐色土	バミス粒(φ1-9mm)少量,ローム粒(φ1-9mm)少量,炭化粒(φ1-3mm)極微量
第1層	10YR2/3	黒褐色土	バミス粒(φ1-9mm)中量,ローム粒(φ1-3mm)少量,炭化粒(φ1-3mm)少量,焼土粒(φ2-3mm)少量	第3層	10YR4/3	にぶい黄褐色土	バミス粒(φ1-5mm)少量,炭化粒(φ1-5mm)微量
第2層	10YR3/3	暗褐色土	バミス粒(φ1-9mm)中量,P.B.(φ10-13mm)少量,ローム粒(φ1-3mm)少量,炭化粒(φ1-9mm)少量,焼土粒(φ1-9mm)少量	第4層	10YR5/4	にぶい黄褐色土	バミス粒(φ1-9mm)少量,P.B.(φ10-60mm)多量,L.B.(φ10-50mm)中量,炭化粒(φ1-3mm)極微量
第3層	10YR2/1	黒色土	バミス粒(φ1-9mm)少量,ローム粒(φ1-3mm)微量,炭化粒(φ1-9mm)多量,焼土粒(φ1-9mm)中量,焼土ブロック(φ50mm大)混入	第5層	10YR5/4	にぶい黄褐色土	バミス粒(φ1-9mm)少量,L.B.(φ10-60mm)多量
第4層	10YR3/1	黒褐色土	バミス粒(φ1-3mm)少量,炭化粒(φ1-2mm)少量,焼土粒(φ1-2mm)微量	SP-0966			
第5層	10YR3/4	暗褐色土	バミス粒(φ1-3mm)少量,P.B.(φ10-20mm)少量,炭化粒(φ1-3mm)少量,焼土粒(φ1-2mm)微量	第a層	10YR4/3	にぶい黄褐色土	バミス粒(φ1-9mm)少量,P.B.(φ10-30mm)少量,炭化粒(φ1-9mm)少量
第6層	10YR3/3	暗褐色土	バミス粒(φ1-9mm)少量,ローム粒(φ1-3mm)少量,炭化粒(φ1-3mm)少量	第b層	10YR1.7/1	黒色土	バミス粒(φ1-9mm)中量,炭化粒(φ1-2mm)極微量
第7層	10YR3/4	暗褐色土	バミス粒(φ1-9mm)中量,炭化粒(φ1-2mm)微量,焼土粒(φ1-3mm)少量	SP-0986			
第8層	10YR3/3	暗褐色土	バミス粒(φ1-9mm)中量,炭化粒(φ1-9mm)少量,焼土粒(φ3-5mm)少量	第1層	10YR3/2	黒褐色土	バミス粒(φ1-3mm)少量,炭化粒(φ1-2mm)極微量
第9層	10YR4/3	にぶい黄褐色土	バミス粒(φ1-9mm)少量,P.B.(φ20mm大)混入,炭化粒(φ1-3mm)微量,焼土粒(φ1-5mm)少量	SP-0991			
SP-0722				第1層	10YR4/3	にぶい黄褐色土	バミス粒(φ1-5mm)少量,ローム粒(φ1-9mm)少量,炭化粒(φ1-2mm)微量
第1層	10YR2/3	黒褐色土	バミス粒(φ1-9mm)中量,P.B.(φ10-30mm)少量,炭化粒(φ1-5mm)少量	第2層	10YR3/3	暗褐色土	バミス粒(φ1-5mm)少量,炭化粒(φ1-3mm)微量
第2層	10YR3/1	黒褐色土	バミス粒(φ1-3mm)少量,ローム粒(φ1-9mm)少量,炭化粒(φ1-2mm)少量	SP-0992			
SP-0723				第1層	10YR4/3	にぶい黄褐色土	バミス粒(φ1-5mm)少量,炭化粒(φ1-2mm)極微量
第1層	10YR3/2	黒褐色土	バミス粒(φ1-9mm)少量,炭化粒(φ1-2mm)微量	第1層	10YR3/4	暗褐色土	バミス粒(φ1-9mm)少量,炭化粒(φ1-3mm)少量
第2層	10YR3/3	暗褐色土	バミス粒(φ1-9mm)中量,炭化粒(φ1-9mm)少量	第2層	10YR3/3	暗褐色土	バミス粒(φ1-5mm)少量,炭化粒(φ1-2mm)微量
SP-0724				SP-1252			
第1層	10YR3/2	黒褐色土	バミス粒(φ1-3mm)少量,炭化粒(φ1-5mm)微量,焼土粒(φ1-2mm)極微量	第1層	10YR3/2	黒褐色土	バミス粒(φ1-6mm)少量,ローム粒(φ1-3mm)微量,炭化粒(φ1-9mm)少量,焼土粒(φ1-9mm)少量
第2層	10YR3/3	暗褐色土	バミス粒(φ9mm大)混入,炭化粒(φ1-2mm)微量,焼土粒(φ1-2mm)少量	第2層	10YR4/2	灰黄褐色土	バミス粒(φ1-3mm)少量,ローム粒(φ9mm大)混入,炭化粒(φ1-3mm)少量,焼土粒(φ1-9mm)少量
SP-0725							
第1層	10YR2/3	黒褐色土	バミス粒(φ1-9mm)中量,ローム粒(φ1-9mm)少量,L.B.(φ10-30mm)少量,炭化粒(φ1-9mm)中量,焼土粒(φ1-9mm)少量				
第2層	10YR3/2	黒褐色土	バミス粒(φ1-9mm)少量,ローム粒(φ1-3mm)少量,炭化粒(φ1-3mm)少量,焼土粒(φ1-2mm)微量				
第3層	10YR3/4	暗褐色土	バミス粒(φ1-9mm)少量,炭化粒(φ1-5mm)微量				
SP-0726							
第1層	10YR2/3	黒褐色土	バミス粒(φ1-9mm)中量,P.B.(φ10-20mm)少量,L.B.(φ20mm大)混入,炭化粒(φ1-5mm)少量,焼土粒(φ1-3mm)微量				
第2層	10YR3/3	暗褐色土	バミス粒(φ1-9mm)中量,P.B.(φ10-20mm)少量,炭化粒(φ1-2mm)微量,ローム粒(φ1-3mm)微量				
SP-0729							
第1層	10YR2/1	黒色土	バミス粒(φ1-3mm)少量				
第2層	10YR3/3	暗褐色土	バミス粒(φ1-9mm)少量,P.B.(φ25mm大)混入				
SP-0741							
第1層	10YR3/3	暗褐色土	バミス粒(φ1-9mm)少量,ローム粒(φ1-9mm)中量,炭化粒(φ1-3mm)中量,焼土粒(φ1-5mm)少量,焼土ブロック(φ30mm大)混入				

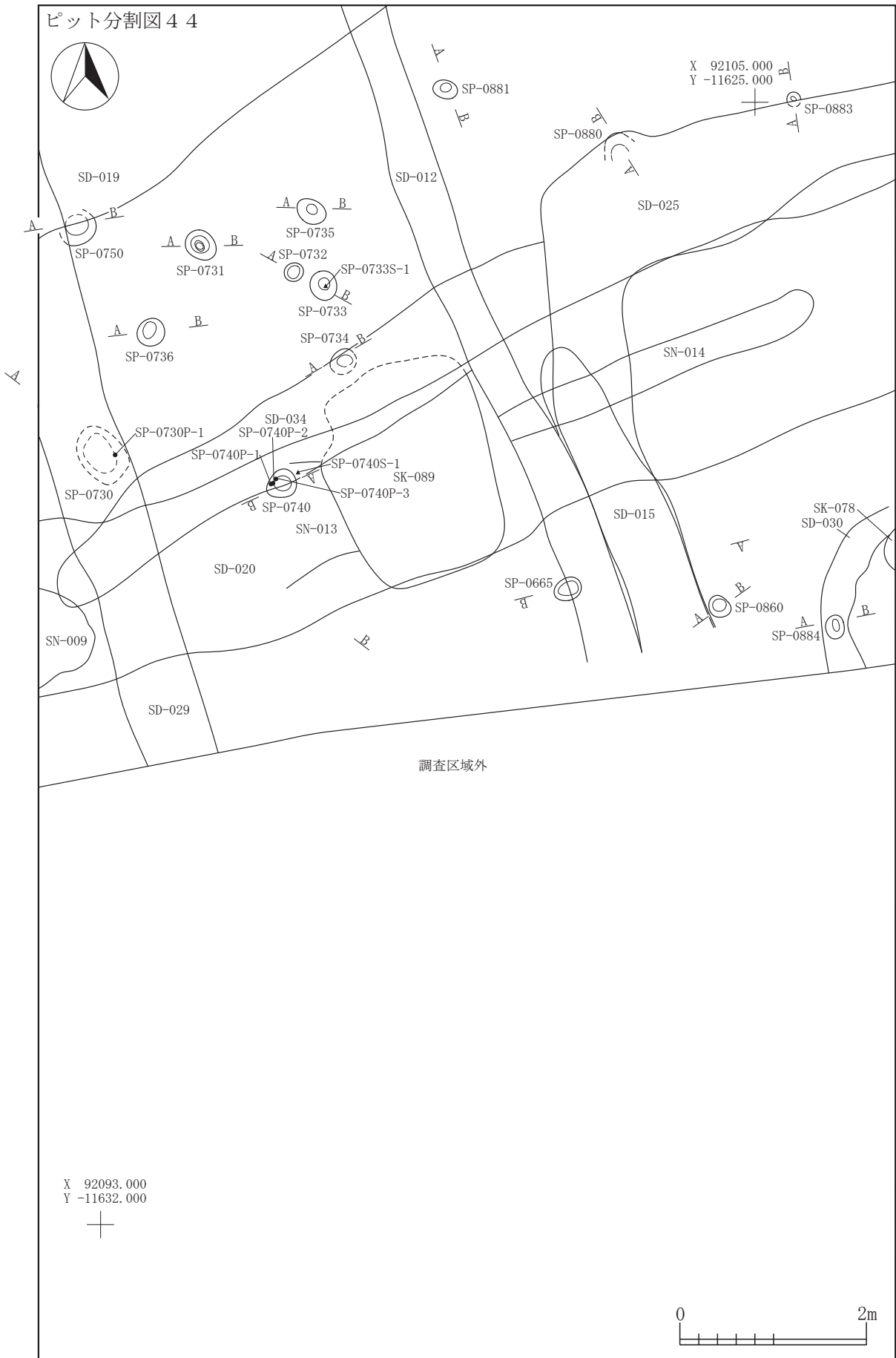

I-7
SP

図 2-503 ピット -91

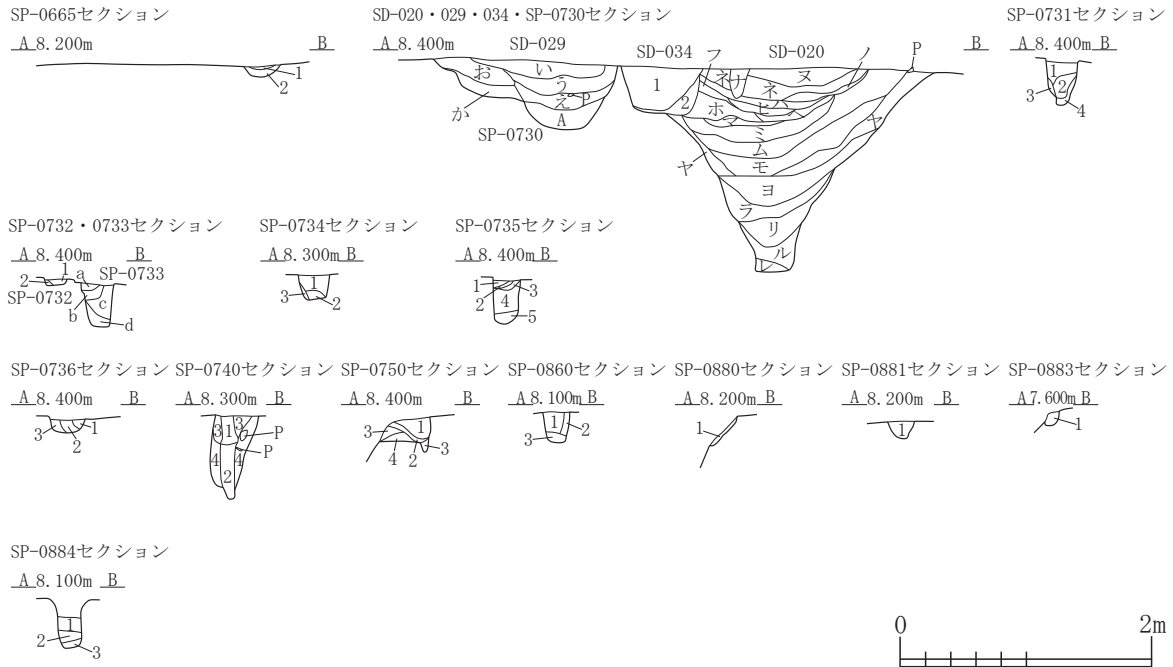

SP-0665	第1層 10YR3/2	黒褐色土	パミス粒(φ1-9mm)少量,炭化粒(φ1-2mm)微量	第ノ層 10YR2/2	黒褐色土	パミス粒(φ1-9mm)中量,P.B.(φ15-80mm)少量,ローム粒(φ1-9mm)少量,炭化粒(φ1-6mm)少量,炭化物(φ10-30mm)少量,焼土粒(φ1-6mm)少量,焼土ブロック(φ10-20mm)少量
	第2層 10YR4/3	にぶい黄褐色土	パミス粒(φ1-9mm)多量,P.B.(φ10-20mm)多量,炭化粒(φ1-3mm)微量	第ハ層 10YR3/3	暗褐色土	パミス粒(φ1-9mm)少量,P.B.(φ10-30mm)中量,ローム粒(φ1-9mm)中量,L.B.(φ10-40mm)少量,炭化粒(φ1-9mm)少量,焼土粒(φ1-6mm)微量
SP-0730	第A層 10YR2/3	黒褐色土	パミス粒(φ1-9mm)中量,P.B.(φ10-80mm)中量,ローム粒(φ1-9mm)中量,L.B.(φ10-50mm)中量	第ヒ層 10YR2/2	黒褐色土	パミス粒(φ1-9mm)少量,P.B.(φ10-20mm)少量,炭化粒(φ1-3mm)微量
SD-020	第ア層 10YR5/3	にぶい黄褐色土	パミス粒(φ1-9mm)多量,P.B.(φ10-50mm)中量,L.B.(φ10-30mm)少量,炭化粒(φ1-9mm)少量,焼土粒(φ1-3mm)微量	第フ層 10YR4/3	にぶい黄褐色土	パミス粒(φ1-9mm)少量,炭化粒(φ1-5mm)微量,焼土粒(φ1-5mm)少量,焼土ブロック(φ10-20mm)少量
	第イ層 10YR5/2	灰黄褐色土	パミス粒(φ1-9mm)中量,P.B.(φ10-70mm)多量,L.B.(φ10-50mm)中量,炭化粒(φ1-9mm)少量,焼土粒(φ1-5mm)少量	第ヘ層 10YR3/1	黒褐色土	パミス粒(φ1-9mm)少量,炭化粒(φ1-9mm)少量,焼土粒(φ1-5mm)微量
	第ウ層 10YR2/1	黒色土	パミス粒(φ1-9mm)少量,炭化粒(φ1-9mm)少量,炭化物層	第ホ層 10YR4/3	にぶい黄褐色土	パミス粒(φ1-9mm)中量,P.B.(φ10-50mm)少量,炭化粒(φ1-6mm)少量,焼土粒(φ1-8mm)少量
	第エ層 10YR4/3	にぶい黄褐色土	パミス粒(φ1-9mm)中量,P.B.(φ10-150mm)多量,L.B.(φ10-50mm)中量,炭化粒(φ1-9mm)少量,焼土粒(φ1-9mm)少量	第マ層 10YR2/1	黒色土	パミス粒(φ1-9mm)少量,ローム粒(φ1-3mm)少量,L.B.(φ10-20mm)少量,灰層
	第オ層 10YR3/3	暗褐色土	パミス粒(φ1-9mm)中量,P.B.(φ30mm)少量,炭化粒(φ1-9mm)少量,焼土粒(φ1-2mm)微量	第ミ層 10YR4/2	灰黄褐色土	パミス粒(φ1-9mm)中量,P.B.(φ10-50mm)多量,ローム粒(φ1-9mm)中量,L.B.(φ10-30mm)多量,炭化粒(φ1-9mm)少量
	第カ層 10YR2/2	黒褐色土	パミス粒(φ1-9mm)少量,炭化粒(φ1-9mm)中量	第ム層 10YR4/3	にぶい黄褐色土	パミス粒(φ1-9mm)多量,P.B.(φ10-30mm)少量,ローム粒(φ1-9mm)多量,L.B.(φ10-200mm)多量,炭化粒(φ1-9mm)少量,炭化物(φ10-20mm)少量
	第キ層 10YR3/3	暗褐色土	パミス粒(φ1-9mm)多量,P.B.(φ10-20mm)少量,炭化粒(φ1-9mm)少量,焼土粒(φ1-2mm)少量	第メ層 10YR3/2	黒褐色土	パミス粒(φ1-9mm)少量,炭化粒(φ1-6mm)少量,焼土粒(φ1-4mm)微量
	第ク層 10YR3/2	黒褐色土	パミス粒(φ1-9mm)少量,P.B.(φ10-30mm)少量,炭化粒(φ1-5mm)微量	第モ層 10YR4/3	にぶい黄褐色土	パミス粒(φ1-9mm)多量,P.B.(φ10-100mm)多量,ローム粒(φ1-9mm)多量,L.B.(φ10-200mm)多量,炭化粒(φ1-6mm)少量
	第ケ層 10YR3/3	暗褐色土	パミス粒(φ1-9mm)少量,P.B.(φ10-25mm)少量,炭化粒(φ1-2mm)微量	第ヤ層 10YR2/3	黒褐色土	パミス粒(φ1-9mm)少量,L.B.(φ10-40mm)少量,炭化粒(φ1-9mm)少量,炭化物(φ20mm大)混入,焼土粒(φ1-8mm)微量
	第コ層 10YR4/1	褐灰色土	パミス粒(φ1-9mm)少量,L.B.(φ10-30mm)少量,炭化粒(φ1-5mm)少量,焼土粒(φ1-3mm)少量	第ニ層 10YR4/3	にぶい黄褐色土	パミス粒(φ1-6mm)少量,P.B.(φ10-20mm)少量,L.B.(φ10-15mm)少量,焼土粒(φ1-2mm)極微量
	第サ層 10YR5/2	灰黄褐色土	パミス粒(φ1-9mm)多量,P.B.(φ10-30mm)中量,L.B.(φ10-30mm)少量,炭化粒(φ1-9mm)少量	第ホ層 10YR3/2	黒褐色土	パミス粒(φ1-9mm)少量,P.B.(φ10-15mm)少量,L.B.(φ50mm大)混入,炭化粒(φ1-9mm)少量,焼土粒(φ1-5mm)微量
	第シ層 10YR3/2	黄褐色土	パミス粒(φ1-9mm)中量,P.B.(φ10-30mm)中量,L.B.(φ10-40mm)少量,炭化粒(φ1-9mm)少量,焼土粒(φ1-2mm)微量	第フ層 10YR2/2	黒褐色土	パミス粒(φ1-9mm)少量,ローム粒(φ1-9mm)少量
	第ス層 10YR5/4	にぶい黄褐色土	パミス粒(φ1-9mm)中量,P.B.(φ10-20mm)中量,L.B.(φ10-200mm)多量,炭化粒(φ1-9mm)少量,10YR2/2黒褐色土少量	第リ層 10YR3/2	黒褐色土	パミス粒(φ1-8mm)中量,P.B.(φ10-30mm)少量,焼土粒(φ1-3mm)極微量
	第セ層 10YR4/2	灰黄褐色土	パミス粒(φ1-9mm)多量,P.B.(φ10-25mm)少量,L.B.(φ10-30mm)少量,炭化粒(φ1-9mm)少量,焼土粒(φ1-2mm)微量	第ル層 10YR3/3	暗褐色土	パミス粒(φ1-9mm)多量,P.B.(φ10-30mm)中量,L.B.(φ10-15mm)少量
	第ソ層 10YR3/1	黒褐色土	パミス粒(φ1-9mm)少量,炭化粒(φ1-5mm)少量,焼土粒(φ1mm)微量	第レ層 10YR2/2	黒褐色土	パミス粒(φ1-9mm)少量,L.B.(φ15mm大)混入
	第タ層 10YR4/2	灰黄褐色土	パミス粒(φ1-9mm)中量,P.B.(φ10-70mm)多量,L.B.(φ10-150mm)少量,炭化粒(φ1-9mm)少量,焼土粒(φ1-2mm)微量	第あ層 10YR3/3	暗褐色土	パミス粒(φ1-9mm)少量,炭化粒(φ1-3mm)微量,炭化物(φ15mm大)混入,焼土粒(φ1-5mm)微量
	第チ層 10YR5/4	にぶい黄褐色土	パミス粒(φ1-5mm)少量,炭化粒(φ1-2mm)少量	第い層 10YR2/3	黒褐色土	パミス粒(φ1-7mm)少量,P.B.(φ10-30mm)少量,炭化粒(φ1-9mm)少量,焼土粒(φ1-9mm)少量
	第ツ層 10YR3/4	暗褐色土	パミス粒(φ1-9mm)少量,炭化粒(φ1-9mm)少量	第う層 10YR3/3	暗褐色土	パミス粒(φ1-9mm)中量,P.B.(φ10-20mm)少量,炭化粒(φ1-6mm)少量,炭化物(φ15mm大)混入,焼土粒(φ1-5mm)微量
	第テ層 10YR3/2	黒褐色土	パミス粒(φ1-9mm)少量,L.B.(φ10-30mm)少量,炭化粒(φ1-5mm)少量	第え層 10YR2/2	黒褐色土	パミス粒(φ1-6mm)少量,P.B.(φ10-20mm)少量,炭化粒(φ1-5mm)少量,焼土ブロック(φ15-30mm)少量
	第ト層 10YR5/4	にぶい黄褐色土	L.B.(φ10-30mm)多量,炭化粒(φ1-5mm)少量,10YR3/1黒褐色土少量	第お層 10YR2/3	黒褐色土	パミス粒(φ1-9mm)少量,炭化粒(φ1-5mm)微量,焼土粒(φ1-5mm)極微量
	第ナ層 10YR2/3	黒褐色土	パミス粒(φ1-9mm)少量,焼土粒(φ1-2mm)極微量	第か層 10YR2/3	黒褐色土	パミス粒(φ1-9mm)中量,P.B.(φ10-40mm)中量,炭化粒(φ1-5mm)微量,焼土粒(φ1-3mm)微量
	第二層 10YR3/1	黒褐色土	パミス粒(φ1-9mm)少量,ローム粒(φ1-9mm)少量,L.B.(φ20mm大)混入,焼土粒(φ1-5mm)微量,焼土ブロック(φ15mm大)混入	第き層 10YR3/2	黒褐色土	パミス粒(φ1-9mm)少量,P.B.(φ10-50mm)少量,炭化量(φ1-3mm)微量
	第ヌ層 10YR3/3	暗褐色土	パミス粒(φ1-9mm)少量,P.B.(φ10-40mm)少量,ローム粒(φ1-9mm)中量,L.B.(φ10-20mm)少量,炭化粒(φ1-4mm)少量,炭化物(φ15-20mm)少量,焼土粒(φ1-6mm)少量			
	第ネ層 10YR3/1	黒褐色土	パミス粒(φ1-9mm)多量,P.B.(φ10-100mm)多量,ローム粒(φ1-9mm)多量,L.B.(φ10-40mm)多量,炭化粒(φ1-8mm)少量			

図 2-504 ピット -92

SD-034			
第1層	10VR2/3	黒褐色土	バミス粒(φ1-6mm)少量,炭化粒(φ1-3mm)少量
第2層	10VR3/3	暗褐色土	バミス粒(φ1-8mm)少量,炭化粒(φ1-2mm)微量
第3層	10VR3/2	黒褐色土	バミス粒(φ1-9mm)中量
SP-0731			
第1層	10VR3/2	黒褐色土	バミス粒(φ1-9mm)中量,P.B.(φ10-15mm)少量,炭化粒(φ1-9mm)微量,焼土粒(φ1-2mm)極微量
第2層	10VR2/2	黒褐色土	バミス粒(φ1-9mm)少量
第3層	10VR3/2	黒褐色土	バミス粒(φ1-9mm)多量,P.B.(φ10-15mm)少量
第4層	10VR2/2	黒褐色土	バミス粒(φ1-9mm)中量
SP-0732			
第1層	10VR3/3	暗褐色土	バミス粒(φ1-6mm)少量,炭化粒(φ1-2mm)微量,焼土粒(φ1-2mm)微量
第2層	10VR4/3	にぶい黄褐色土	バミス粒(φ1-5mm)少量,炭化粒(φ1-2mm)極微量
SP-0733			
第a層	10VR3/2	黒褐色土	バミス粒(φ1-7mm)少量,炭化粒(φ1-3mm)少量,炭化物(φ15-20mm)少量,焼土粒(φ1-3mm)微量
第b層	10VR2/2	黒褐色土	バミス粒(φ1-9mm)少量,P.B.(φ10-20mm)少量,L.B.(φ20-30mm)少量,炭化粒(φ1-6mm)少量,焼土粒(φ1-5mm)微量
第c層	10VR2/3	黒褐色土	バミス粒(φ1-9mm)少量,炭化粒(φ1-9mm)少量,焼土粒(φ1-3mm)微量
第d層	10VR3/2	黒褐色土	バミス粒(φ1-9mm)多量,P.B.(φ10-20mm)多量,炭化粒(φ1-3mm)微量
SP-0734			
第1層	10VR2/3	黒褐色土	バミス粒(φ1-6mm)少量,炭化粒(φ1-3mm)微量
第2層	10VR3/1	黒褐色土	バミス粒(φ1-9mm)中量,P.B.(φ10-60mm)中量,L.B.(φ15mm大)混入,炭化粒(φ1-5mm)少量
第3層	10VR2/3	黒褐色土	P.B.(φ20-60mm)多量,炭化粒(φ1-3mm)微量
SP-0735			
第1層	10VR2/3	黒褐色土	バミス粒(φ1-4mm)少量,炭化粒(φ1-4mm)微量,焼土粒(φ1-2mm)微量
第2層	10VR3/4	暗褐色土	バミス粒(φ1-3mm)少量,炭化粒(φ1-2mm)微量
第3層	10VR2/3	黒褐色土	バミス粒(φ1-3mm)少量,炭化粒(φ1-3mm)微量,焼土粒(φ1-2mm)微量
第4層	10VR2/2	黒褐色土	バミス粒(φ1-9mm)少量,P.B.(φ20mm大)混入,炭化粒(φ1-9mm)多量,焼土粒(φ1-2mm)微量
第5層	10VR2/2	黒褐色土	バミス粒(φ1-9mm)多量,P.B.(φ10-20mm)少量
SP-0736			
第1層	10VR3/3	暗褐色土	バミス粒(φ1-9mm)少量,炭化粒(φ1-4mm)少量
第2層	10VR2/2	黒褐色土	バミス粒(φ1-5mm)少量,炭化粒(φ1-3mm)微量
第3層	10VR2/2	黒褐色土	バミス粒(φ1-9mm)中量,P.B.(φ10-25mm)少量
SP-0740			
第1層	10VR3/3	暗褐色土	バミス粒(φ1-6mm)中量,炭化粒(φ1-5mm)少量,焼土粒(φ1-9mm)少量
第2層	10VR3/2	黒褐色土	バミス粒(φ1-3mm)少量,ローム粒(φ1-9mm)少量,炭化粒(φ1-2mm)微量,焼土粒(φ1-3mm)微量
第3層	10VR3/3	暗褐色土	バミス粒(φ1-2mm)少量,炭化粒(φ1-2mm)微量,焼土粒(φ1-9mm)少量
第4層	10VR3/4	暗褐色土	バミス粒(φ1-9mm)中量,P.B.(φ10-20mm)少量,炭化粒(φ1-9mm)少量,焼土粒(φ1-9mm)中量,焼土ブロック(φ10-30mm)少量
SP-0750			
第1層	10VR2/3	黒褐色土	バミス粒(φ1-9mm)少量,炭化粒(φ1-3mm)少量,焼土粒(φ1-2mm)微量
第2層	10VR3/3	暗褐色土	バミス粒(φ1-9mm)中量,炭化粒(φ1-3mm)微量
第3層	10VR3/4	暗褐色土	バミス粒(φ1-5mm)中量,炭化粒(φ1-9mm)少量
第4層	10VR6/6	明黄褐色土	炭化粒(φ5mm大)混入
SP-0860			
第1層	10VR2/2	黒褐色土	バミス粒(φ1-9mm)少量,炭化粒(φ1-3mm)少量
第2層	10VR4/3	にぶい黄褐色土	バミス粒(φ1-5mm)多量,炭化粒(φ1-3mm)微量
第3層	10VR4/2	灰黄褐色土	バミス粒(φ1-9mm)少量,P.B.(φ10-20mm)少量,炭化粒(φ1-3mm)微量
SP-0880			
第1層	10VR4/2	灰黄褐色土	バミス粒(φ1-5mm)少量,炭化粒(φ1-5mm)少量
SP-0881			
第1層	10VR3/2	黒褐色土	バミス粒(φ1-9mm)少量,炭化粒(φ1-5mm)少量,焼土粒(φ1-3mm)少量
SP-0883			
第1層	10VR3/2	黒褐色土	バミス粒(φ1-9mm)中量,炭化粒(φ1-5mm)少量
SP-0884			
第1層	10VR2/2	黒褐色土	バミス粒(φ1-9mm)少量,炭化粒(φ1-5mm)少量
第2層	10VR2/3	黒褐色土	バミス粒(φ1-9mm)中量,P.B.(φ10-15mm)少量,炭化粒(φ1-2mm)微量
第3層	10VR6/4	にぶい黄褐色土	炭化粒(φ1-5mm)微量,P.B.層



図 2-505 ピット -93

SP-0859	第1層	10YR3/2	黒褐色土	バミス粒(φ1-9mm)多量, P.B.(φ10-20mm)少量, 炭化粒(φ1-3mm)少量	SP-0889	第A層	10YR2/3	黒褐色土	バミス粒(φ1-5mm)少量, P.B.(φ10-20mm)少量, 炭化粒(φ1-5mm)少量, 焼土粒(φ1-2mm)微量
SP-0862	第a層	10YR3/1	黒褐色土	バミス粒(φ1-9mm)少量, 炭化粒(φ1-3mm)微量, 焼土粒(φ1-2mm)微量	第B層	10YR4/2	灰黄褐色土	バミス粒(φ1-9mm)中量, 炭化粒(φ1-3mm)少量	
第i層	10YR2/1	黒色土	バミス粒(φ1-5mm)中量, P.B.(φ10-25mm)中量, 炭化粒(φ1-5mm)少量, 焼土粒(φ1-2mm)微量	SK-085	第a層	10YR3/2	黒褐色土	バミス粒(φ1-9mm)少量, P.B.(φ10-30mm)中量, 炭化粒(φ1-9mm)少量, 骨片(φ1-9mm)少量	
SP-0868	第1層	10YR3/2	黒褐色土	バミス粒(φ1-5mm)中量, 炭化粒(φ1-3mm)少量	第b層	10YR2/3	黒褐色土	バミス粒(φ1-9mm)少量, 炭化粒(φ1-5mm)少量, 骨片(φ1-9mm)少量	
SP-0863	第1層	10YR2/2	黒褐色土	バミス粒(φ1-5mm)少量, 炭化粒(φ1-5mm)少量, 焼土粒(φ1-3mm)微量	SD-032	第a層	10YR4/2	灰黄褐色土	バミス粒(φ1-9mm)少量, P.B.(φ10-25mm)少量, 炭化粒(φ1-5mm)少量, 焼土粒(φ1-3mm)微量
SP-0870	第1層	10YR3/2	黒褐色土	バミス粒(φ1-9mm)中量, P.B.(φ10-15mm)少量, 炭化粒(φ1-3mm)少量	第i層	10YR5/3	にぶい黄褐色土	バミス粒(φ1-9mm)多量, P.B.(φ10-40mm)中量, 炭化粒(φ1-5mm)少量	
SP-0872	第1層	10YR2/2	黒褐色土	バミス粒(φ1-5mm)少量, P.B.(φ10-20mm)少量, 炭化粒(φ1-3mm)少量, 焼土粒(φ1-3mm)微量	第う層	10YR4/3	にぶい黄褐色土	バミス粒(φ1-9mm)中量, P.B.(φ10-30mm)中量, 炭化粒(φ1-3mm)少量	
第2層	10YR3/2	黒褐色土	バミス粒(φ1-9mm)少量, P.B.(φ10-20mm)中量, 炭化粒(φ1-5mm)少量, 焼土粒(φ1-3mm)少量	第え層	10YR2/2	黒褐色土	バミス粒(φ1-5mm)少量, P.B.(φ10-15mm)少量, 炭化粒(φ1-5mm)少量		
SP-0873	第a層	10YR2/2	黒褐色土	バミス粒(φ1-9mm)少量, 炭化粒(φ1-3mm)少量	SD-033	第1層	10YR3/3	暗褐色土	バミス粒(φ1-9mm)中量, 炭化粒(φ1-5mm)少量, 焼土粒(φ1-3mm)少量, 灰少量, 骨片少量
第i層	10YR2/3	黒褐色土	バミス粒(φ1-9mm)中量, 炭化粒(φ1-3mm)少量	SP-0890	第a層	10YR2/2	黒褐色土	バミス粒(φ1-5mm)少量, 炭化粒(φ1-5mm)少量, 焼土粒(φ1-2mm)少量	
SP-0874	第1層	10YR2/2	黒褐色土	バミス粒(φ1-9mm)少量, 炭化粒(φ1-5mm)少量, 焼土粒(φ1-3mm)少量	第i層	10YR3/2	黒褐色土	バミス粒(φ1-9mm)少量, 炭化粒(φ1-5mm)少量, 焼土粒(φ1-2mm)微量	
第2層	10YR4/2	灰黄褐色土	バミス粒(φ1-9mm)多量, P.B.(φ10-20mm)多量, 炭化粒(φ1-3mm)少量	SP-0891	第1層	10YR3/1	黒褐色土	バミス粒(φ1-9mm)少量, P.B.(φ10-20mm)少量, 炭化粒(φ1-5mm)少量, 焼土粒(φ1-3mm)少量, 骨片少量	
第3層	10YR2/2	黒褐色土	バミス粒(φ1-9mm)少量, P.B.(φ10-12mm)少量, 炭化粒(φ1-3mm)少量, 焼土粒(φ1-2mm)少量	第2層	10YR2/3	黒褐色土	バミス粒(φ1-5mm)少量, 炭化粒(φ1-3mm)少量, 焼土粒(φ1-2mm)微量		
第4層	10YR2/1	黒色土	バミス粒(φ1-5mm)少量, P.B.(φ10-50mm)少量, 炭化粒(φ1-3mm)少量	SP-0893	第1層	10YR4/2	灰黄褐色土	バミス粒(φ1-9mm)中量, P.B.(φ10-15mm)少量, 炭化粒(φ1-3mm)少量	
SP-0875a	第1層	10YR2/2	黒褐色土	バミス粒(φ1-5mm)少量, 炭化粒(φ1-5mm)少量, 焼土粒(φ1-3mm)少量	SP-0895	第a層	10YR2/2	黒褐色土	バミス粒(φ1-5mm)少量, 炭化粒(φ1-9mm)中量, 炭化物(φ10-40mm)少量, 焼土粒(φ1-3mm)少量, 骨片(φ1-9mm)中量
第2層	10YR3/2	黒褐色土	バミス粒(φ1-9mm)少量, 炭化粒(φ1-3mm)少量, 焼土粒(φ1-2mm)微量	第i層	10YR3/3	暗褐色土	バミス粒(φ1-5mm)多量, P.B.(φ10-20mm)中量, 炭化粒(φ1-5mm)少量		
第3層	10YR5/3	にぶい黄褐色土	炭化粒(φ1-2mm)微量, P.B.層	SP-0896	第A層	10YR2/3	黒褐色土	バミス粒(φ1-9mm)少量, 炭化粒(φ1-9mm)少量, 骨片(φ1-5mm)少量	
SD-014	第1層	10YR3/1	黒褐色土	バミス粒(φ1-9mm)中量, P.B.(φ10-50mm)中量, ローム粒(φ1-9mm)少量, 炭化粒(φ1-3mm)少量, 焼土粒(φ1-5mm)少量	第B層	10YR3/3	暗褐色土	バミス粒(φ1-9mm)少量, 炭化粒(φ1-5mm)少量	
第2層	10YR3/2	黒褐色土	バミス粒(φ1-9mm)少量, P.B.(φ10-30mm)中量, 炭化粒(φ1-2mm)微量						
第3層	10YR3/2	黒褐色土	バミス粒(φ1-9mm)中量, P.B.(φ10-20mm)中量, 炭化粒(φ1-2mm)少量, L.B.(φ10-15mm)少量, 焼土粒(φ1-3mm)少量, 骨片少量						
第4層	10YR2/3	黒褐色土	バミス粒(φ1-3mm)少量, P.B.(φ10-30mm)少量, 炭化粒(φ1-5mm)少量, 焼土粒(φ1-3mm)少量						
第5層	10YR3/1	黒褐色土	バミス粒(φ1-3mm)少量, L.B.(φ10-15mm)少量, 炭化粒(φ1-5mm)少量						
第6層	10YR6/6	明黄褐色土	バミス粒(φ1-9mm)多量, P.B.(φ10-50mm)多量, 炭化粒(φ1-3mm)少量, 10YR2/3黒褐色土少量, P.B.層						
第7層	10YR2/3	黒褐色土	バミス粒(φ1-9mm)少量, P.B.(φ10-20mm)少量, 炭化粒(φ1-3mm)少量						
第8層	10YR3/2	黒褐色土	バミス粒(φ1-9mm)少量, 炭化粒(φ1-3mm)少量						
第9層	10YR3/1	黒褐色土	バミス粒(φ1-5mm)少量, P.B.(φ10-20mm)少量, 炭化粒(φ1-5mm)少量, 焼土粒(φ1-3mm)少量						
第10層	10YR2/2	黒褐色土	バミス粒(φ1-9mm)多量, P.B.(φ10-30mm)中量, 炭化粒(φ1-5mm)少量						
第11層	10YR2/2	黒褐色土	バミス粒(φ1-9mm)少量, P.B.(φ10-20mm)少量, 炭化粒(φ1-5mm)少量, 骨片(φ1-7mm)少量						
第12層	10YR2/3	黒褐色土	バミス粒(φ1-9mm)少量, P.B.(φ10-40mm)多量, 炭化粒(φ1-3mm)少量, 骨片(φ1-9mm)少量						
SD-030	第1層	10YR3/2	黒褐色土	バミス粒(φ1-5mm)少量, P.B.(φ10-20mm)中量, 炭化粒(φ1-3mm)少量					
第2層	10YR4/2	灰黄褐色土	バミス粒(φ1-9mm)少量, P.B.(φ10-20mm)中量, 炭化粒(φ1-3mm)少量						
SP-0876	第a層	10YR3/2	黒褐色土	バミス粒(φ1-5mm)少量, 炭化粒(φ1-9mm)少量					
第i層	10YR4/2	灰黄褐色土	バミス粒(φ1-9mm)多量, 炭化粒(φ1-2mm)少量, 焼土粒(φ1-5mm)少量						
SK-078	第1層	10YR3/2	黒褐色土	バミス粒(φ1-9mm)中量, P.B.(φ10-30mm)少量, 炭化粒(φ1-9mm)少量, 焼土粒(φ1-5mm)少量					
第2層	10YR3/3	暗褐色土	バミス粒(φ1-9mm)中量, P.B.(φ10-20mm)少量, 炭化粒(φ1-9mm)少量, 焼土粒(φ1-2mm)少量						
第3層	10YR4/3	にぶい黄褐色土	バミス粒(φ1-9mm)中量, P.B.(φ10-20mm)少量, 炭化粒(φ1-3mm)少量, 焼土粒(φ1-2mm)微量						
SP-0877	第1層	10YR2/3	黒褐色土	バミス粒(φ1-5mm)少量, 炭化粒(φ1-3mm)少量, 焼土粒(φ1-3mm)少量					
第2層	10YR4/2	灰黄褐色土	バミス粒(φ1-9mm)多量, P.B.(φ10-20mm)中量, 炭化粒(φ1-3mm)少量						
SP-0878	第1層	10YR3/1	黒褐色土	バミス粒(φ1-5mm)少量, 炭化粒(φ1-3mm)少量					
第2層	10YR3/1	黒褐色土	バミス粒(φ1-9mm)多量, 炭化粒(φ1-2mm)微量						
SP-0886	第1層	10YR5/2	灰黄褐色土	バミス粒(φ1-9mm)少量, 炭化粒(φ1-3mm)少量					
SP-0887	第1層	10YR3/2	黒褐色土	バミス粒(φ1-5mm)少量, P.B.(φ10-20mm)少量, 炭化粒(φ1-5mm)少量					
SP-0888	第1層	10YR4/2	灰黄褐色土	バミス粒(φ1-9mm)少量, 炭化粒(φ1-5mm)少量					

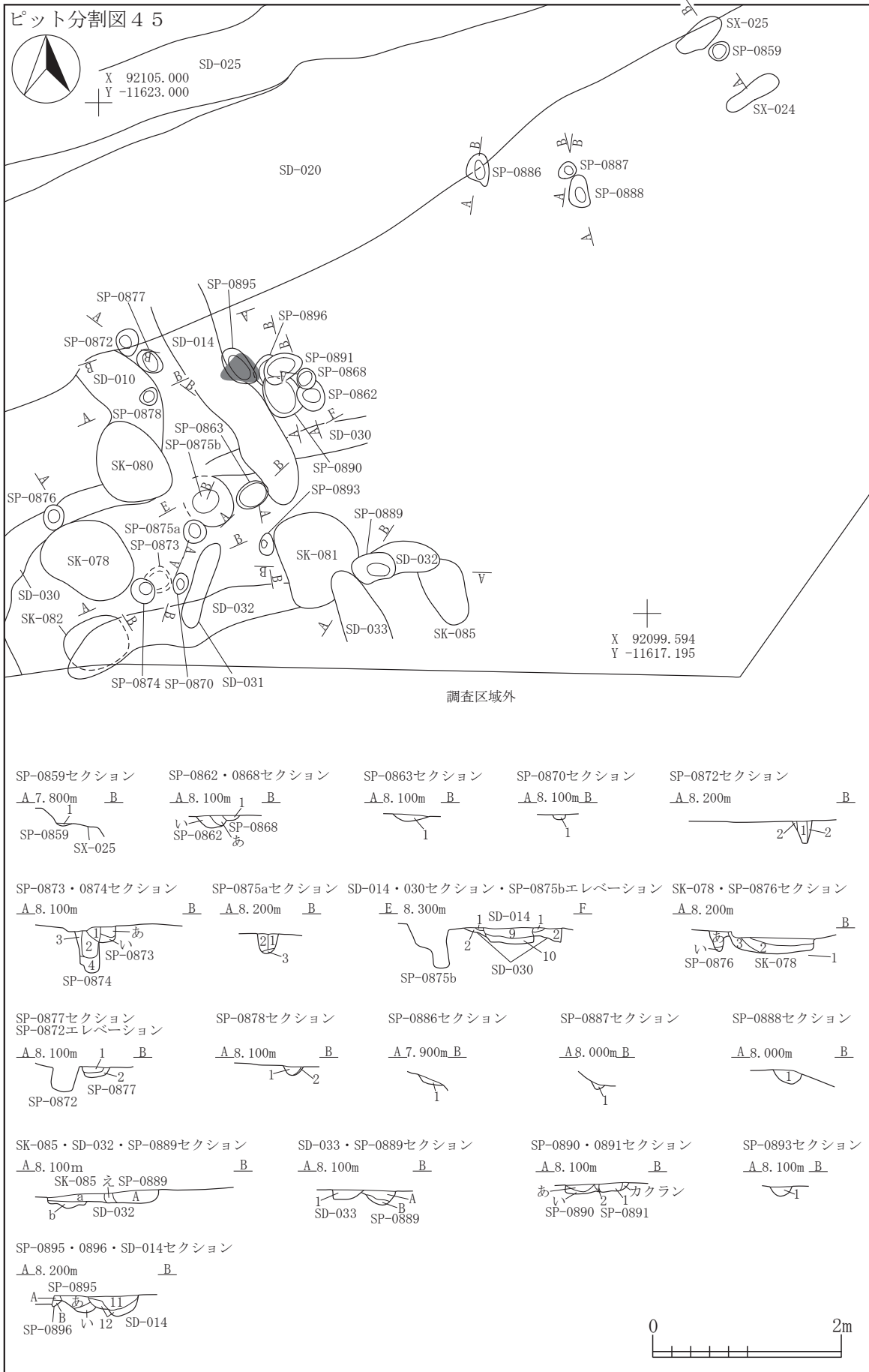
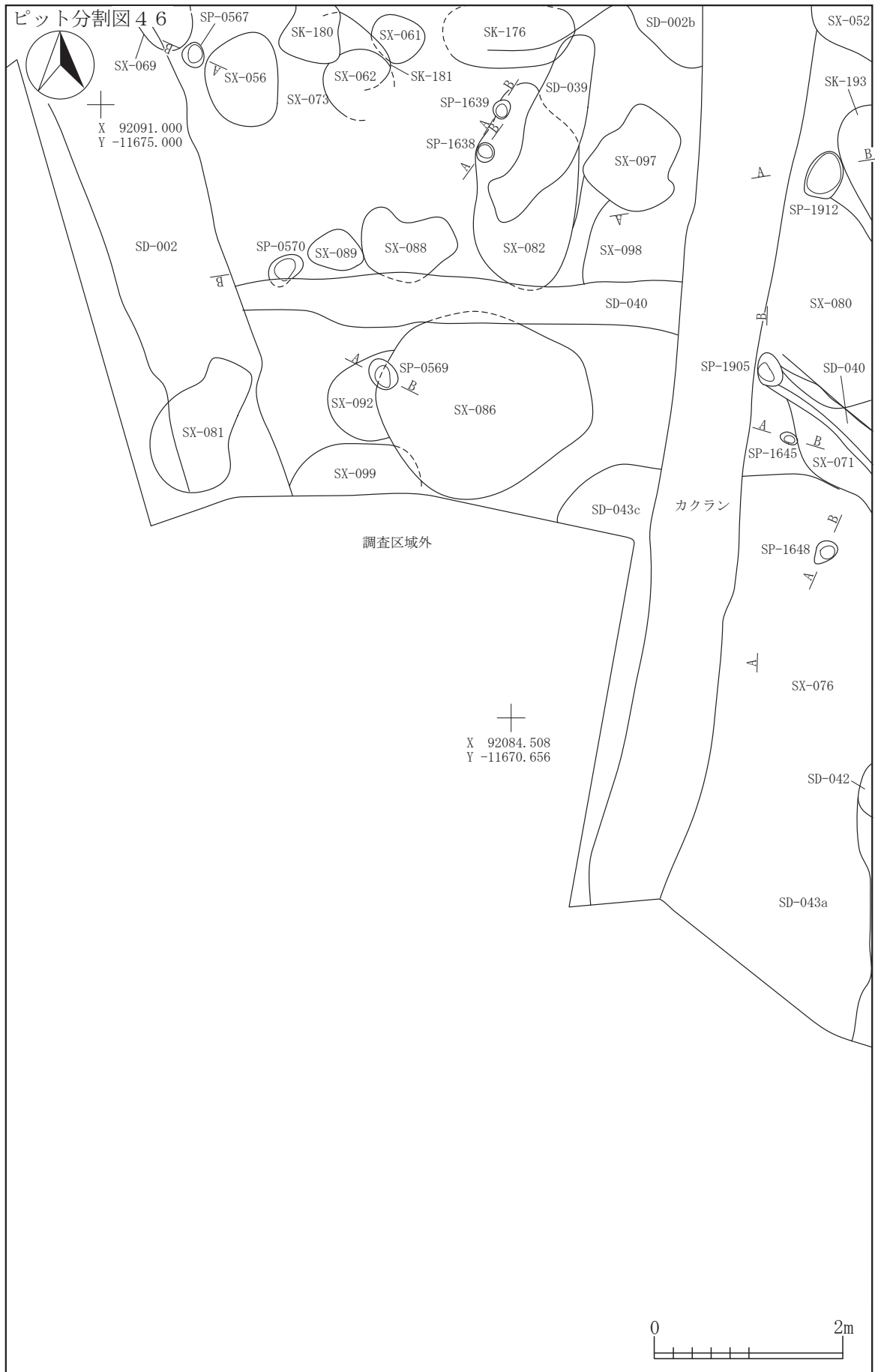

I-7
SP

図 2-506 ピット -94

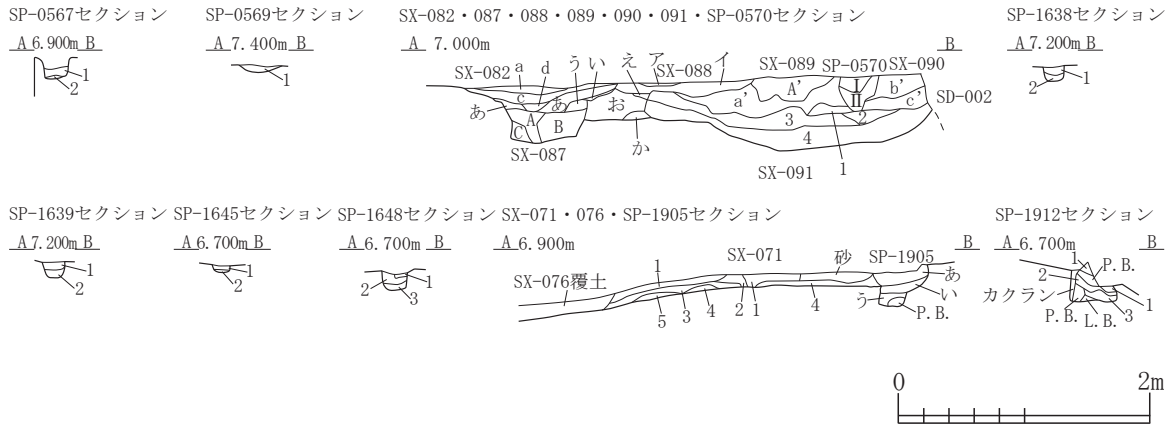

SP-0567 第1層	10YR2/3	黒褐色土	パミス粒(φ1-9mm)中量,P.B.(φ10-20mm)少量,ローム粒(φ1-7mm)少量,炭化粒(φ1-3mm)少量	第5層	10YR3/1	黒褐色土	(φ10mm)微量,10YR3/2黒褐色土粒(φ5-9mm)少量 パミス粒(φ1-9mm)少量,P.B.(φ10-80mm)少量,ローム粒(φ1-9mm)微量,L.B.(φ10-15mm)微量,7.5YR6/8橙色土粒(φ5-9mm)少量,5YR5/8明赤褐色土ブロック(φ40mm大)混入
第2層	7.5YR5/8	明褐色土	ローム層	SX-071 第1層	10YR2/3	黒褐色土	ローム粒(φ1-5mm)微量,L.B.(φ10mm大)混入
SP-0569 第1層	10YR4/2	灰黄褐色土	パミス粒(φ1-3mm)微量,炭化粒(φ1-3mm)少量	第2層	10YR2/2	黒褐色土	パミス粒(φ3-5mm)微量,ローム粒(φ1-3mm)微量,L.B.(φ10mm)極微量
SP-0570 第1層	10YR3/2	黒褐色土	パミス粒(φ2-5mm)多量,P.B.(φ20mm)極微量,L.B.(φ15mm)極微量	第3層	10YR3/3	暗褐色土	パミス粒(φ1-3mm)極微量,P.B.(φ10-15mm)微量,ローム粒(φ1-2mm)極微量
第II層	10YR2/2	黒褐色土	パミス粒(φ5-9mm)少量,P.B.(φ10-30mm)少量,ローム粒(φ5-9mm)少量,L.B.(φ10-30mm)少量	第4層	10YR2/1	黒色土	パミス粒(φ1-3mm)微量
SX-082 第a層	10YR2/2	黒褐色土	パミス粒(φ5-9mm)少量,P.B.(φ10-50mm)少量,L.B.(φ10-80mm)中量	第5層	10YR3/2	黒褐色土	P.B.(φ10mm大)混入,ローム粒(φ5-9mm)少量,L.B.(φ10mm)少量
第b層	10YR2/2	黒褐色土	パミス粒(φ5-9mm)多量,P.B.(φ10-50mm)多量	SP-1912 第1層	10YR3/2	黒褐色土	パミス粒(φ5-9mm)微量,P.B.(φ10-20mm)微量,ローム粒(φ1-5mm)少量,L.B.(φ10-30mm)少量,10YR2/1黒色土ブロック(φ10mm)微量
第c層	10YR3/2	黒褐色土	パミス粒(φ1-5mm)少量	第2層	10YR2/1	黒色土	パミス粒(φ1-2mm)微量,P.B.(φ10-40mm)少量,ローム粒(φ5-9mm)少量,L.B.(φ10-50mm)中量
第d層	10YR3/2	黒褐色土	ローム粒(φ3-9mm)中量	第3層	10YR1.7/1	黒色土	パミス粒(φ1-3mm)極微量
SX-087 第A層	10YR4/3	にぶい黄褐色土	P.B.(φ10-30mm)中量,L.B.(φ10-30mm)多量				
第B層	10YR3/3	暗褐色土	P.B.(φ10-30mm)多量,L.B.(φ10-50mm)多量				
第C層	10YR4/4	褐色土	P.B.とL.B.の混合土				
第a層	10YR3/3	暗褐色土	パミス粒(φ3-7mm)少量,ローム粒(φ3-9mm)極多量,L.B.(φ10-25mm)極微量				
第い層	10YR4/2	灰黄褐色土	ローム粒(φ1mm)少量				
第う層	10YR5/4	にぶい黄褐色土	P.B.層				
第え層	10YR5/6	黄褐色土	P.B.層,掘り方				
第お層	10YR4/3	にぶい黄褐色土	ローム粒(φ5-9mm)多量,L.B.(φ10-60mm)多量,掘り方				
第か層	10YR2/2	黒褐色土	パミス粒(φ1mm)少量,掘り方				
SX-088 第7層	10YR3/2	黒褐色土	パミス粒(φ1-9mm)少量,ローム粒(φ5-9mm)極微量,L.B.(φ10-40mm)極微量,炭化粒(φ1mm)微量				
第イ層	10YR2/3	黒褐色土	パミス粒(φ2-9mm)多量,P.B.(φ10-25mm)多量,ローム粒(φ2-9mm)中量,L.B.(φ10-15mm)中量				
SX-089 第A層	10YR3/2	黒褐色土	パミス粒(φ3-9mm)中量,P.B.(φ10-80mm)中量,ローム粒(φ5-9mm)多量,L.B.(φ10-60mm)多量				
SX-090 第a層	10YR3/4	暗褐色土	パミス粒(φ3-9mm)極多量,P.B.(φ10-40mm)極多量,ローム粒(φ3-9mm)少量,L.B.(φ10-15mm)少量				
第b層	10YR3/2	黒褐色土	パミス粒(φ5-9mm)中量,P.B.(φ10-80mm)中量				
第c層	10YR4/4	褐色土	パミス粒(φ2-9mm)少量,ローム粒(φ5-9mm)多量,L.B.(φ10-50mm)多量				
SX-091 第1層	10YR3/3	暗褐色土	パミス粒(φ5-9mm)少量,P.B.(φ10-15mm)少量,ローム粒(φ5-9mm)少量,L.B.(φ10-20mm)少量				
第2層	10YR3/3	暗褐色土	パミス粒(φ5-9mm)少量,P.B.(φ10-20mm)少量,ローム粒(φ5-9mm)少量,L.B.(φ10-30mm)少量				
第3層	10YR4/3	にぶい黄褐色土	P.B.(φ10-40mm)微量				
第4層	10YR3/2	黒褐色土	パミス粒(φ5-9mm)少量,P.B.(φ10-70mm)少量,ローム粒(φ5-9mm)少量,L.B.(φ10-50mm)少量				
SP-1638 第1層	10YR3/2	黒褐色土	パミス粒(φ1-9mm)微量,ローム粒(φ1-3mm)少量,炭化粒(φ1-2mm)極微量				
第2層	10YR3/3	暗褐色土	パミス粒(φ1-3mm)微量,ローム粒極微量				
SP-1639 第1層	10YR2/2	黒褐色土	パミス粒(φ1-5mm)微量,P.B.(φ10mm大)混入,ローム粒(φ1-2mm)微量				
第2層	10YR3/4	暗褐色土	パミス粒(φ1-2mm)微量				
SP-1645 第1層	10YR2/2	黒褐色土	ローム粒極微量				
第2層	10YR2/2	黒褐色土	パミス粒(φ3-5mm)微量,ローム粒(φ1-5mm)少量,L.B.(φ10mm大)混入				
SP-1648 第1層	10YR2/2	黒褐色土	パミス粒(φ1-2mm)極微量,ローム粒(φ1-5mm)微量,L.B.(φ10-20mm)微量				
第2層	10YR3/2	黒褐色土	パミス粒(φ1-5mm)少量,ローム粒(φ1-9mm)少量,L.B.(φ10mm)微量,7.5YR5/6明褐色土粒(φ5-9mm)微量				
第3層	10YR3/1	黒褐色土	ローム粒(φ1-2mm)極微量,L.B.(φ10mm大)混入				
SP-1905 第a層	10YR2/3	黒褐色土	ローム粒(φ1-2mm)極微量				
第い層	10YR3/3	暗褐色土	パミス粒(φ5-9mm)微量,ローム粒(φ1-3mm)微量,L.B.				

図 2-507 ピット -95



図 2-508 ピット -96

SP-0938セクション A.8. 100m	SP-0939セクション B A.8. 200m	SP-0940・0941セクション A.8. 200m	SP-0942セクション A.8. 200m	SP-0943セクション A.8. 100m	SP-0944セクション A.8. 100m	
SP-0945セクション A.7. 800m	SP-0946セクション A.7. 700m	SP-0948セクション A.8. 000m	SP-0949セクション A.7. 800m	SP-1220セクション A.6. 900m	SP-1221セクション A.6. 900m	SP-1228セクション A.6. 100m
SK-194・SP-1640セクション A.6. 700m	SP-1641セクション B A.6. 500m	SP-1642セクション A.6. 600m	SP-1643セクション A.6. 800m	SP-1644セクション A.6. 600m	SP-1647セクション A.6. 800m	
SP-1649セクション A.6. 500m	SP-1650セクション A.6. 900m	SP-1902セクション A.6. 900m	SP-1903・1904セクション A.7. 100m	SP-1906セクション A.6. 700m	SP-1907セクション A.6. 800m	
SP-1908セクション A.6. 800m	SP-1909セクション A.6. 900m	SP-1910セクション A.6. 900m	SP-1911セクション A.6. 500m	SP-1913セクション A.6. 200m	SP-1923セクション A.7. 100m	
SP-0938 第1層 10YR3/3 暗褐色土	バミス粒(φ1-9mm)少量,P.B.(φ10-30mm)多量,ローム粒(φ5-9mm)微量,L.B.(φ10-15mm)少量	SP-0939 第1層 10YR5/4 にぶい黄褐色土	バミス粒(φ1-5mm)微量,10YR3/2黒褐色土ブロック(φ15mm大)混入	SP-1644 第1層 10YR2/3 黒褐色土	バミス粒(φ1-3mm)極微量,ローム粒(φ1-9mm)少量,炭化粒(φ1-9mm)中量,炭化物(φ10mm)多量	
SP-0940 第1層 10YR3/3 暗褐色土	バミス粒(φ1-9mm)少量,ローム粒(φ1-5mm)少量,炭化粒(φ1-2mm)微量,10YR5/6黄褐色土ブロック(φ10-20mm)微量	SP-1647 第1層 10YR2/3 黒褐色土	バミス粒(φ5-9mm)微量,P.B.(φ10-60mm)微量,ローム粒(φ1-5mm)微量,L.B.(φ10mm)微量,10YR4/6褐色土ブロック(φ30mm大)混入,10YR7/6黄褐色土ブロック(φ30mm大)混入	SP-1649 第1層 10YR3/1 黒褐色土	ローム粒(φ1-5mm)微量	
SP-0941 第7層 10YR2/3 黒褐色土	バミス粒(φ1-9mm)少量,P.B.(φ10-20mm)少量,ローム粒(φ1-5mm)少量,炭化粒(φ1-3mm)微量	SP-1650 第1層 10YR3/2 黒褐色土	P.B.(φ10mm大)混入,ローム粒(φ1-5mm)少量	SP-1902 第1層 10YR2/3 黒褐色土	バミス粒(φ3-5mm)微量,ローム粒(φ1-3mm)少量	
SP-0942 第1層 10YR3/2 黒褐色土	バミス粒(φ1-3mm)微量,P.B.(φ10mm大)混入,ローム粒(φ1-2mm)極微量	SP-1903 第7層 7.5YR2/3 極暗褐色土	バミス粒(φ3-5mm)微量,P.B.(φ10mm大)混入,ローム粒(φ3-5mm)少量	SP-1906 第1層 10YR2/2 黒褐色土	バミス粒(φ3-5mm)微量,ローム粒(φ1-2mm)少量,炭化粒(φ1-2mm)微量,焼土粒(φ1-2mm)微量	
SP-0943 第1層 10YR3/3 暗褐色土	バミス粒(φ1-5mm)少量,ローム粒(φ5-9mm)少量,炭化粒(φ1-3mm)微量,焼土粒(φ1-2mm)微量	SP-1907 第1層 10YR2/2 黒褐色土	バミス粒(φ1-2mm)微量,ローム粒(φ1-3mm)少量	SP-1909 第1層 10YR3/2 黒褐色土	バミス粒(φ1-9mm)微量,ローム粒(φ3-9mm)微量	
SP-0944 第1層 10YR3/4 暗褐色土	バミス粒(φ1-2mm)少量,ローム粒(φ1-2mm)極微量,炭化粒(φ1-2mm)極微量	SP-1910 第2層 10YR3/2 黒褐色土	ローム粒(φ1-9mm)微量,L.B.(φ40mm大)混入	SP-1909 第2層 10YR2/3 黒褐色土	ローム粒(φ1-9mm)微量,L.B.(φ40mm大)混入	
SP-0945 第1層 10YR4/6 褐色土	バミス粒(φ1-9mm)中量,P.B.(φ10mm)少量,ローム粒(φ1-5mm)少量,L.B.(φ10-20mm)微量	SP-1911 第1層 10YR2/2 黒褐色土	バミス粒(φ1-2mm)極微量,ローム粒(φ1-2mm)微量	SP-1907 第1層 10YR2/3 黒褐色土	バミス粒(φ1-3mm)極微量,ローム粒(φ1-2mm)微量,炭化粒(φ1-2mm)微量	
SP-0946 第1層 10YR3/3 暗褐色土	バミス粒(φ3-5mm)少量,P.B.(φ10-20mm)微量,ローム粒(φ1-9mm)中量,L.B.(φ10mm)少量	SP-1911 第2層 7.5YR2/1 黒色土	バミス粒(φ1-9mm)少量,ローム粒(φ1-2mm)少量	SP-1907 第2層 10YR3/2 黒褐色土	バミス粒(φ1-2mm)極微量,ローム粒(φ1-3mm)微量	
SP-0946 第2層 10YR3/2 黒褐色土	バミス粒(φ1-9mm)微量,L.B.(φ10mm)少量	SP-1911 第3層 10YR3/2 黒褐色土	バミス粒(φ1-9mm)中量,P.B.(φ20-30mm)多量,ローム粒(φ1-9mm)微量,L.B.(φ10mm)少量	SP-1907 第3層 10YR2/3 黒褐色土	バミス粒(φ1-2mm)極微量,ローム粒(φ1-3mm)微量	
SP-0948 第1層 10YR2/1 黒色土	バミス粒(φ1-2mm)極微量,ローム粒(φ1-2mm)極微量	SP-1911 第4層 10YR2/1 黒色土	バミス粒(φ1-9mm)微量,L.B.(φ10mm)少量,ローム粒(φ1-5mm)少量,L.B.(φ10mm)微量,炭化粒極微量	SP-1908 第1層 10YR4/3 にぶい黄褐色土	バミス粒(φ1-3mm)極微量,ローム粒(φ1-2mm)微量,炭化粒(φ1-2mm)微量	
SP-0948 第2層 10YR4/6 褐色土	バミス粒(φ1-2mm)少量,ローム粒(φ3-5mm)少量	SP-1911 第5層 10YR3/1 黒褐色土	バミス粒(φ1-9mm)微量,ローム粒(φ3-9mm)微量	SP-1908 第2層 10YR3/2 黒褐色土	バミス粒(φ5-9mm)微量,P.B.(φ40-50mm)少量,ローム粒(φ1-5mm)極微量,L.B.(φ10-40mm)少量	
SP-0949 第1層 10YR2/2 黒褐色土	バミス粒(φ1-9mm)微量,ローム粒(φ3-9mm)微量	SP-1911 第1層 10YR4/1 褐灰色土	ローム粒(φ1-9mm)微量,L.B.(φ40mm大)混入	SP-1909 第1層 10YR3/2 黒褐色土	バミス粒(φ5-9mm)微量,P.B.(φ20-40mm)少量,ローム粒(φ1-5mm)少量,L.B.(φ10-50mm)少量,10YR4/3にぶい黄褐色土ブロック(φ10-20mm)微量	
SP-0949 第2層 10YR3/2 黒褐色土	ローム粒(φ1-9mm)微量,L.B.(φ40mm大)混入	SP-1911 第2層 7.5YR2/1 黒色土	バミス粒(φ1-2mm)極微量,ローム粒(φ1-2mm)微量	SP-1909 第2層 10YR2/3 黒褐色土	バミス粒(φ5-9mm)微量,P.B.(φ10-20mm)少量,ローム粒(φ1-3mm)微量,L.B.(φ10mm)微量	
SP-0949 第3層 10YR2/3 黒褐色土	バミス粒(φ1-2mm)極微量,ローム粒(φ1-2mm)微量	SP-1911 第3層 10YR3/2 黒褐色土	バミス粒(φ1-2mm)極微量,ローム粒(φ1-2mm)微量	SP-1909 第3層 10YR2/3 黒褐色土	バミス粒(φ1-3mm)微量,L.B.(φ10mm)微量	
SP-1220 第1層 10YR3/3 暗褐色土	バミス粒(φ1-3mm)多量,P.B.(φ20-40mm)微量,ローム粒(φ3-5mm)極微量,L.B.(φ20mm大)混入,炭化粒極微量	SP-1911 第4層 10YR2/1 黒色土	バミス粒(φ1-3mm)多量,P.B.(φ20-40mm)微量,ローム粒(φ3-5mm)極微量,L.B.(φ20mm大)混入,炭化粒極微量	SP-1909 第4層 10YR2/1 黒色土	バミス粒(φ1-3mm)微量,ローム粒(φ1-2mm)微量,炭化粒(φ1-2mm)微量	
SP-1220 第2層 10YR2/3 黒褐色土	バミス粒(φ1-9mm)少量,ローム粒(φ1-5mm)少量,L.B.(φ10mm)微量,炭化粒極微量	SP-1911 第5層 10YR3/1 黒褐色土	バミス粒(φ1-9mm)少量,ローム粒(φ1-5mm)少量,L.B.(φ10mm)微量,炭化粒極微量	SP-1909 第5層 10YR3/1 黒褐色土	バミス粒(φ1-5mm)少量,ローム粒(φ1-3mm)微量	
SP-1221 第1層 10YR2/3 黒褐色土	バミス粒(φ1-9mm)中量,P.B.(φ10-40mm)微量,ローム粒(φ1-5mm)微量,粘土粒(φ3-5mm)極微量	SP-1913 第1層 10YR4/2 灰黄褐色土	バミス粒(φ1-9mm)中量,P.B.(φ10mm)少量,ローム粒(φ1-5mm)少量,L.B.(φ10-20mm)微量,10YR4/3にぶい黄褐色土ブロック(φ10mm)微量	SP-1913 第2層 10YR5/4 にぶい黄褐色土	ローム粒(φ1-3mm)微量,L.B.(φ10mm)微量	
SP-1221 第2層 10YR3/2 黒褐色土	バミス粒(φ3-9mm)微量,粘土粒(φ3-5mm)極微量	SP-1913 第2層 10YR5/4 にぶい黄褐色土	バミス粒(φ5-9mm)微量,P.B.(φ20-40mm)少量,ローム粒(φ1-5mm)少量,L.B.(φ10-50mm)少量,10YR4/3にぶい黄褐色土ブロック(φ10-20mm)微量	SP-1913 第3層 10YR3/2 黒褐色土	バミス粒(φ1-2mm)微量,ローム粒極微量,炭化粒(φ1-5mm)少量,炭化物微量,焼土粒極微量	
SP-1228 第1層 10YR3/2 黒褐色土	バミス粒(φ1-9mm)中量,P.B.(φ10-15mm)微量,ローム粒(φ1-5mm)少量,L.B.(φ10-20mm)微量,10YR2/3黒褐色土ブロック(φ10mm)微量	SP-1913 第4層 10YR2/1 黒色土	バミス粒(φ5-9mm)微量,P.B.(φ20-40mm)少量,ローム粒(φ1-5mm)少量,L.B.(φ10-50mm)少量,10YR4/3にぶい黄褐色土ブロック(φ10-20mm)微量	SP-1913 第5層 10YR3/1 黒褐色土	バミス粒(φ1-5mm)少量,ローム粒(φ1-2mm)極微量	
SP-1640 第1層 10YR3/2 黒褐色土	バミス粒(φ1-5mm)極微量,ローム粒(φ1-9mm)少量,L.B.(φ10-30mm)微量,10YR4/3にぶい黄褐色土ブロック(φ10-20mm)微量,粘土粒(φ3-5mm)少量	SP-1913 第1層 10YR4/2 灰黄褐色土	バミス粒(φ5-9mm)微量,P.B.(φ10-20mm)少量,ローム粒(φ1-5mm)少量,L.B.(φ10-50mm)少量,10YR4/3にぶい黄褐色土ブロック(φ10-20mm)微量	SP-1913 第2層 10YR5/4 にぶい黄褐色土	バミス粒(φ1-5mm)少量,ローム粒(φ1-2mm)極微量	
SP-1640 第2層 10YR3/1 黒褐色土	ローム粒(φ5-9mm)微量,L.B.(φ10-15mm)微量	SP-1913 第2層 10YR5/4 にぶい黄褐色土	バミス粒(φ5-9mm)微量,P.B.(φ10-20mm)少量,ローム粒(φ1-5mm)少量,L.B.(φ10-50mm)少量,10YR4/3にぶい黄褐色土ブロック(φ10-20mm)微量	SP-1913 第3層 10YR3/2 黒褐色土	バミス粒(φ1-3mm)微量,ローム粒(φ1-2mm)極微量	
SK-194 第1層 10YR3/1 黒褐色土	ローム粒(φ5-9mm)微量,L.B.(φ10-15mm)微量	SP-1913 第3層 10YR3/2 黒褐色土	バミス粒(φ5-9mm)微量,P.B.(φ10-20mm)少量,ローム粒(φ1-5mm)少量,L.B.(φ10-50mm)少量,10YR4/3にぶい黄褐色土ブロック(φ10-20mm)微量	SP-1913 第4層 10YR2/1 黒色土	バミス粒(φ1-3mm)微量,ローム粒(φ1-2mm)極微量	
SK-194 第2層 10YR3/1 黒褐色土	ローム粒(φ5-9mm)微量,L.B.(φ10-15mm)微量	SP-1913 第4層 10YR2/1 黒色土	バミス粒(φ5-9mm)微量,P.B.(φ10-20mm)少量,ローム粒(φ1-5mm)少量,L.B.(φ10-50mm)少量,10YR4/3にぶい黄褐色土ブロック(φ10-20mm)微量	SP-1913 第5層 10YR3/1 黒褐色土	バミス粒(φ1-3mm)微量,ローム粒(φ1-2mm)極微量	
SK-194 第3層 10YR2/1 黒色土	ローム粒(φ5-9mm)微量,L.B.(φ10-15mm)微量	SP-1913 第5層 10YR3/1 黒褐色土	バミス粒(φ5-9mm)微量,P.B.(φ10-20mm)少量,ローム粒(φ1-5mm)少量,L.B.(φ10-50mm)少量,10YR4/3にぶい黄褐色土ブロック(φ10-20mm)微量	SP-1913 第1層 10YR4/2 灰黄褐色土	ローム粒(φ3-5mm)微量,L.B.(φ10-20mm)微量,10YR5/4にぶい黄褐色土粒(φ5-9mm)微量,10YR3/1黒褐色土粒(φ6-7mm)微量	
SK-194 第4層 10YR3/1 黒褐色土	ローム粒(φ5-9mm)微量,L.B.(φ10-15mm)微量	SP-1913 第1層 10YR4/2 灰黄褐色土	ローム粒(φ3-5mm)微量,L.B.(φ10-20mm)微量,10YR5/4にぶい黄褐色土粒(φ5-9mm)微量,10YR3/1黒褐色土粒(φ6-7mm)微量	SP-1913 第2層 10YR5/4 にぶい黄褐色土	バミス粒(φ1-3mm)微量,ローム粒(φ1-3mm)微量	
SK-194 第5層 10YR3/1 黒褐色土	ローム粒(φ5-9mm)微量,L.B.(φ10-15mm)微量	SP-1913 第2層 10YR5/4 にぶい黄褐色土	ローム粒(φ3-5mm)微量,L.B.(φ10-20mm)微量,10YR5/4にぶい黄褐色土粒(φ5-9mm)微量,10YR3/1黒褐色土粒(φ6-7mm)微量	SP-1913 第3層 10YR3/2 黒褐色土	バミス粒(φ1-3mm)微量,ローム粒(φ1-3mm)微量	
SK-194 第6層 10YR2/2 黒褐色土	バミス粒(φ1-3mm)微量,ローム粒(φ1-2mm)少量,10YR6/4にぶい黄褐色土粒(φ3-5mm)微量	SP-1913 第3層 10YR3/2 黒褐色土	バミス粒(φ1-3mm)微量,ローム粒(φ1-2mm)少量,10YR6/4にぶい黄褐色土粒(φ3-5mm)微量	SP-1913 第4層 10YR2/1 黒色土	バミス粒(φ1-3mm)微量,ローム粒(φ1-2mm)少量,10YR6/4にぶい黄褐色土粒(φ3-5mm)微量	
SK-194 第7層 10YR2/2 黒褐色土	バミス粒(φ1-3mm)微量,ローム粒(φ1-2mm)少量,10YR6/4にぶい黄褐色土粒(φ3-5mm)微量	SP-1913 第4層 10YR2/1 黒色土	バミス粒(φ1-3mm)微量,ローム粒(φ1-2mm)少量,10YR6/4にぶい黄褐色土粒(φ3-5mm)微量	SP-1913 第5層 10YR3/1 黒褐色土	バミス粒(φ1-3mm)微量,ローム粒(φ1-2mm)少量,10YR6/4にぶい黄褐色土粒(φ3-5mm)微量	
SK-194 第8層 10YR2/2 黒褐色土	バミス粒(φ1-3mm)微量,ローム粒(φ1-2mm)少量,10YR6/4にぶい黄褐色土粒(φ3-5mm)微量	SP-1913 第5層 10YR3/1 黒褐色土	バミス粒(φ1-3mm)微量,ローム粒(φ1-2mm)少量,10YR6/4にぶい黄褐色土粒(φ3-5mm)微量	SP-1913 第1層 10YR4/2 灰黄褐色土	ローム粒(φ1-3mm)極微量,L.B.(φ20mm大)混入,炭化粒(φ1-2mm)極微量,焼土粒(φ1-2mm)極微量	
SK-194 第9層 10YR2/2 黒褐色土	バミス粒(φ1-3mm)微量,ローム粒(φ1-2mm)少量,10YR6/4にぶい黄褐色土粒(φ3-5mm)微量	SP-1913 第1層 10YR4/2 灰黄褐色土	ローム粒(φ1-3mm)極微量,L.B.(φ20mm大)混入,炭化粒(φ1-2mm)極微量,焼土粒(φ1-2mm)極微量	SP-1913 第2層 10YR5/4 にぶい黄褐色土	バミス粒(φ1-3mm)極微量,L.B.(φ20mm大)混入,炭化粒(φ1-2mm)極微量,焼土粒(φ1-2mm)極微量	

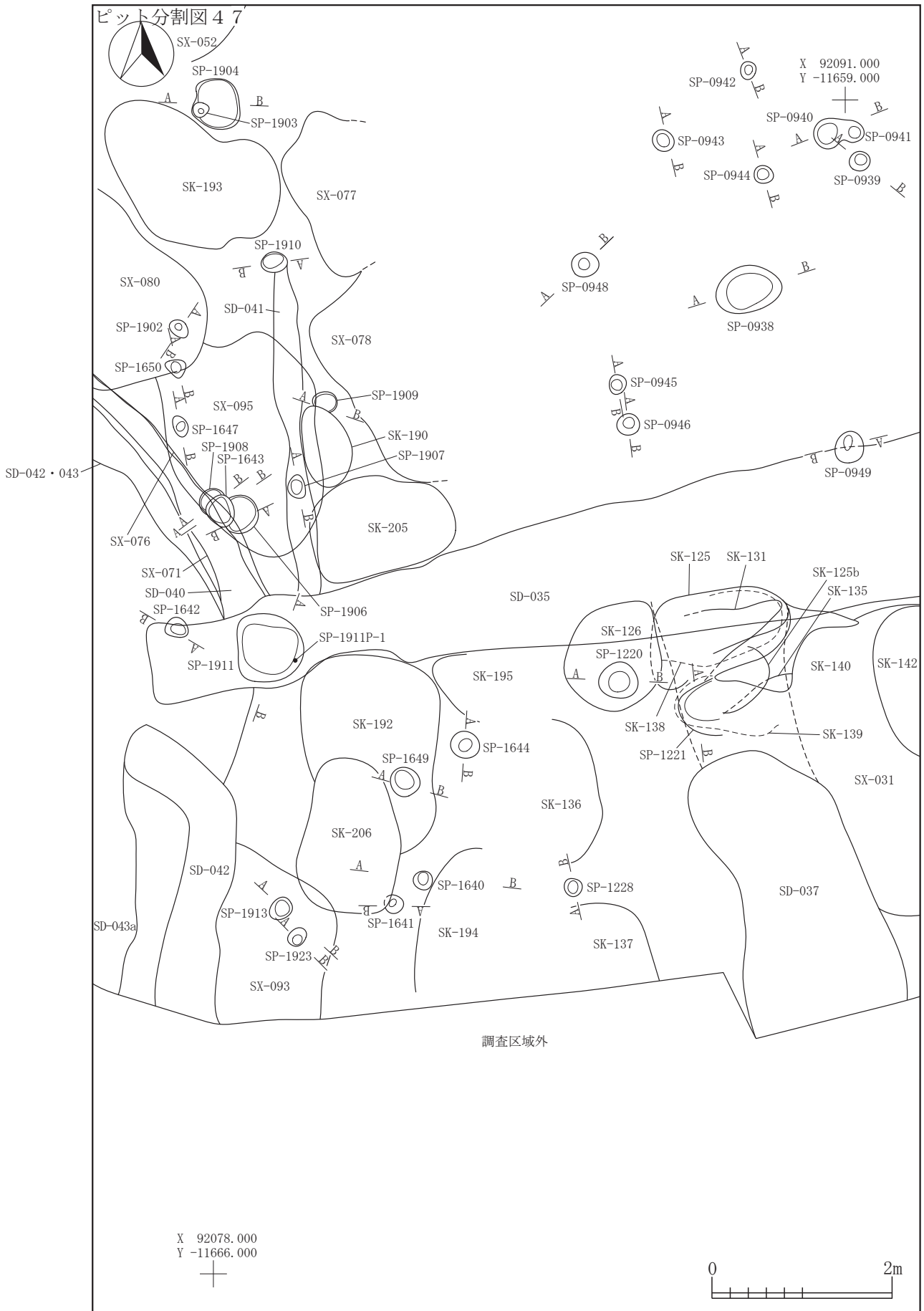

I-7
SP

図 2-509 ピット -97

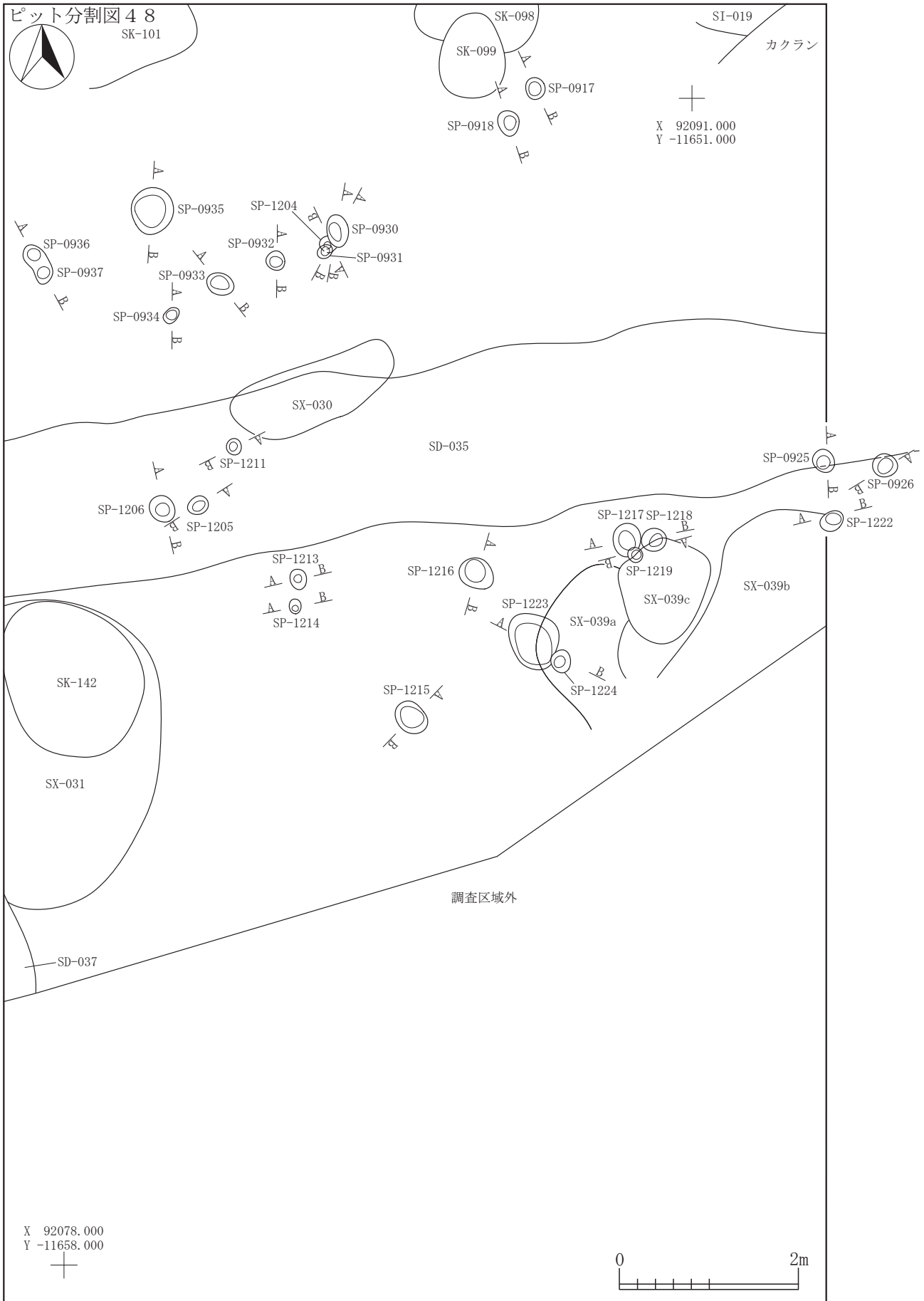

I-7
SP

図 2-510 ピット -98

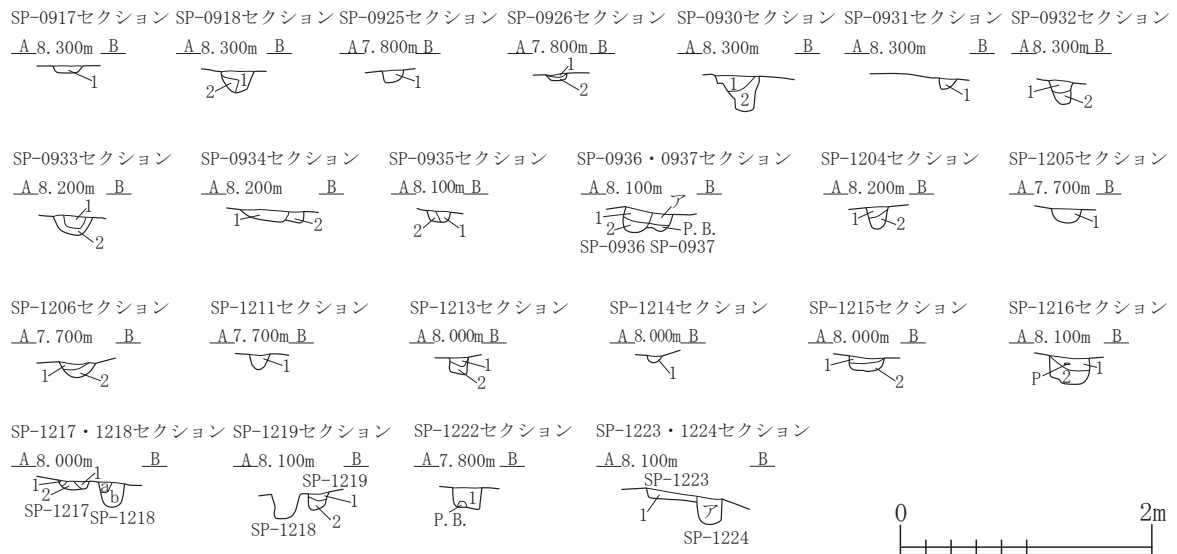

SP-0917 第1層 10YR2/2	黒褐色土	ローム粒(φ1-2mm)微量	SP-1211 第1層 10YR3/2	黒褐色土	バミス粒(φ1-3mm)微量,ローム粒(φ1-2mm)微量,L.B.(φ10mm)微量,炭化粒(φ1-2mm)微量
SP-0918 第1層 10YR3/3	暗褐色土	バミス粒(φ1-3mm)少量,ローム粒(φ1-2mm)少量,炭化粒(φ1-2mm)微量	SP-1213 第1層 10YR3/2	黒褐色土	バミス粒(φ1-2mm)微量,P.B.(φ10mm)少量,炭化粒(φ1-2mm)極微量
第2層 10YR3/2	黒褐色土	ローム粒(φ1-5mm)多量,L.B.(φ10mm大)混入	第2層 10YR4/3	にぶい黄褐色土	バミス粒(φ1-5mm)微量,P.B.(φ10-20mm)微量,ローム粒(φ1-2mm)微量
SP-0925 第1層 10YR2/3	黒褐色土	バミス粒(φ1-3mm)微量,P.B.(φ10mm大)混入,ローム粒(φ1-9mm)微量,炭化粒(φ1-2mm)微量	SP-1214 第1層 10YR3/3	暗褐色土	ローム粒(φ1-2mm)微量,L.B.(φ10-20mm)微量
SP-0926 第1層 10YR3/3	暗褐色土	バミス粒(φ1-3mm)微量,P.B.(φ10-30mm)微量,ローム粒(φ1-2mm)微量	SP-1215 第1層 10YR3/2	黒褐色土	バミス粒(φ1-2mm)微量,ローム粒(φ1-2mm)微量
第2層 10YR4/6	褐色土	バミス粒(φ1-3mm)微量,P.B.(φ10-20mm)少量,ローム粒極微量	第2層 10YR2/3	黒褐色土	ローム粒(φ3-5mm)微量,L.B.(φ10mm)微量
SP-0930 第1層 10YR3/2	黒褐色土	バミス粒(φ1-9mm)微量,P.B.(φ10-20mm)微量,ローム粒(φ1-5mm)極微量,L.B.(φ30-50mm)微量,炭化粒(φ1-5mm)微量,10YR3/3暗褐色土ブロック(φ40mm大)混入	SP-1216 第1層 10YR3/3	暗褐色土	バミス粒(φ3-5mm)少量,P.B.(φ10-15mm)少量,ローム粒(φ1-5mm)微量,L.B.(φ10mm)微量
第2層 10YR2/2	黒褐色土	バミス粒(φ1-9mm)少量,P.B.(φ10mm)微量,ローム粒(φ1-9mm)微量,L.B.(φ100mm大)混入,10YR3/3暗褐色土ブロック(φ10-30mm)中量	第2層 10YR2/3	黒褐色土	バミス粒(φ1-2mm)微量,ローム粒(φ1-5mm)微量,L.B.(φ10-15mm)微量,粘土粒(φ3-5mm)微量
SP-0931 第1層 10YR2/3	黒褐色土	バミス粒(φ1-2mm)極微量,ローム粒(φ1-2mm)極微量,炭化粒(φ1-2mm)極微量	SP-1217 第1層 10YR3/3	暗褐色土	バミス粒(φ1-9mm)少量,P.B.(φ10-15mm)微量,ローム粒(φ1-2mm)少量,L.B.(φ10mm)微量
SP-0932 第1層 10YR3/3	暗褐色土	バミス粒(φ1-5mm)微量,ローム粒(φ1-3mm)極微量,炭化粒(φ1-3mm)極微量	第2層 10YR2/3	黒褐色土	バミス粒(φ1-3mm)微量,P.B.(φ10mm)微量,ローム粒(φ1-5mm)少量
第2層 10YR3/3	暗褐色土	バミス粒(φ1-5mm)微量,ローム粒(φ1-2mm)極微量	SP-1218 第a層 10YR2/3	黒褐色土	バミス粒(φ1-5mm)微量,ローム粒(φ1-2mm)少量
SP-0933 第1層 10YR3/3	暗褐色土	バミス粒(φ1-5mm)微量,P.B.(φ10-30mm)微量,ローム粒(φ1-5mm)微量	第b層 10YR3/3	暗褐色土	バミス粒(φ1-5mm)微量,ローム粒(φ1-3mm)微量,L.B.(φ10mm)極微量,10YR2/3黒褐色土粒(φ3-5mm)少量
第2層 10YR2/2	黒褐色土	バミス粒(φ1-9mm)少量,P.B.(φ10-80mm)微量,ローム粒(φ1-5mm)微量,炭化粒(φ1-3mm)極微量	SP-1219 第1層 10YR3/3	暗褐色土	バミス粒(φ1-5mm)微量,ローム粒(φ1-3mm)少量
SP-0934 第1層 10YR2/3	黒褐色土	バミス粒(φ1-5mm)微量,ローム粒(φ1-3mm)極微量,炭化粒(φ1-9mm)微量,焼土粒(φ1-2mm)極微量,粘土粒(φ1-3mm)極微量	第2層 10YR3/4	暗褐色土	ローム粒(φ3-5mm)微量,L.B.(φ10-15mm)少量
第2層 10YR3/3	暗褐色土	バミス粒(φ1-3mm)少量,ローム粒(φ1-2mm)極微量,炭化粒(φ1-3mm)極微量,10YR4/6褐色土ブロック(φ10mm)微量	SP-1222 第1層 10YR3/2	黒褐色土	バミス粒(φ1-9mm)少量,P.B.(φ10-60mm)少量,ローム粒(φ1-3mm)少量
SP-0935 第1層 10YR3/2	黒褐色土	バミス粒(φ1-5mm)微量,炭化粒(φ1-2mm)極微量,10YR4/6褐色土ブロック(φ15mm大)混入	SP-1223 第1層 10YR3/3	暗褐色土	バミス粒(φ1-9mm)少量,P.B.(φ10-20mm)微量,ローム粒(φ3-9mm)少量,L.B.(φ10mm)微量
第2層 10YR3/3	暗褐色土	バミス粒(φ1-3mm)微量,10YR4/6褐色土ブロック(φ10mm)微量	SP-1224 第7層 10YR2/2	黒褐色土	バミス粒(φ1-5mm)微量,P.B.(φ10mm大)混入,ローム粒(φ1-5mm)微量,L.B.(φ40mm大)混入
SP-0936 第1層 10YR3/3	暗褐色土	バミス粒(φ1-5mm)少量,P.B.(φ10mm大)混入,ローム粒(φ1-3mm)極微量,炭化粒(φ1-3mm)極微量,10YR4/6褐色土ブロック(φ40mm大)混入			
第2層 10YR2/3	黒褐色土	バミス粒(φ1-9mm)微量,P.B.(φ10-20mm)少量,ローム粒(φ1-2mm)極微量			
SP-0937 第7層 10YR3/2	黒褐色土	バミス粒(φ1-9mm)少量,P.B.(φ10-20mm)少量,ローム粒(φ1-2mm)極微量,炭化粒(φ1-3mm)微量			
SP-1204 第1層 10YR3/3	暗褐色土	バミス粒(φ1-5mm)中量,ローム粒(φ1-2mm)微量,炭化粒(φ1-2mm)極微量			
第2層 10YR3/2	黒褐色土	バミス粒(φ1-9mm)中量,P.B.(φ10-30mm)少量,ローム粒(φ1-3mm)微量			
SP-1205 第1層 10YR3/4	暗褐色土	バミス粒(φ3-5mm)少量,ローム粒(φ5-9mm)微量,L.B.(φ10mm)微量			
SP-1206 第1層 10YR2/3	黒褐色土	バミス粒(φ1-5mm)少量,ローム粒(φ1-3mm)微量,炭化粒(φ1-3mm)微量			
第2層 10YR3/2	黒褐色土	ローム粒(φ1-9mm)少量,L.B.(φ10-15mm)微量			

図 2-511 ピット -99

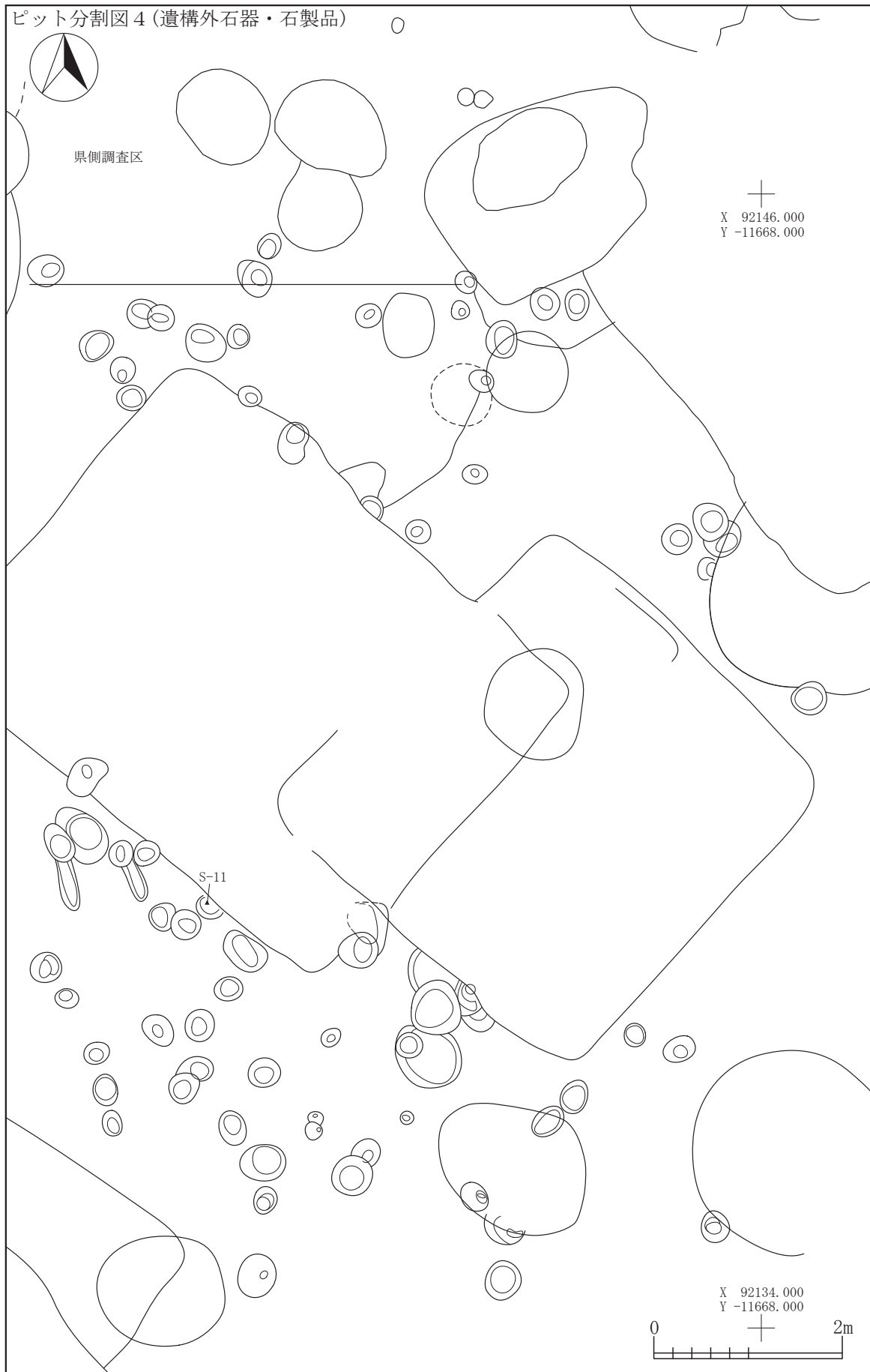

I-7
SP

図 2-512 遺構外遺物 -1

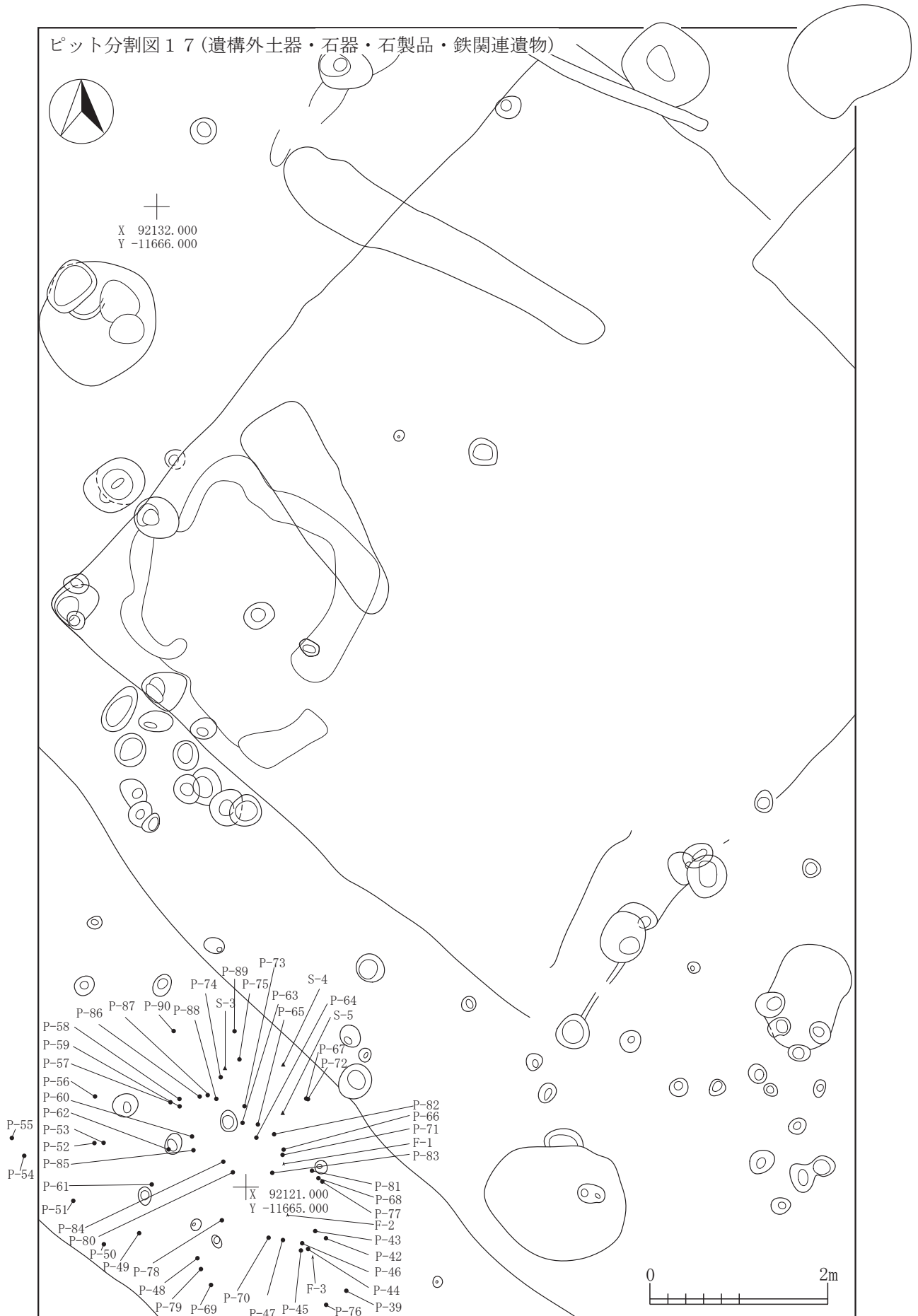

I-7
SP

図 2-513 遺構外遺物 -2



I-7
SP

図 2-514 遺構外遺物 -3



図 2-515 遺構外遺物 -4



I-7
SP

図 2-516 遺構外遺物 -5

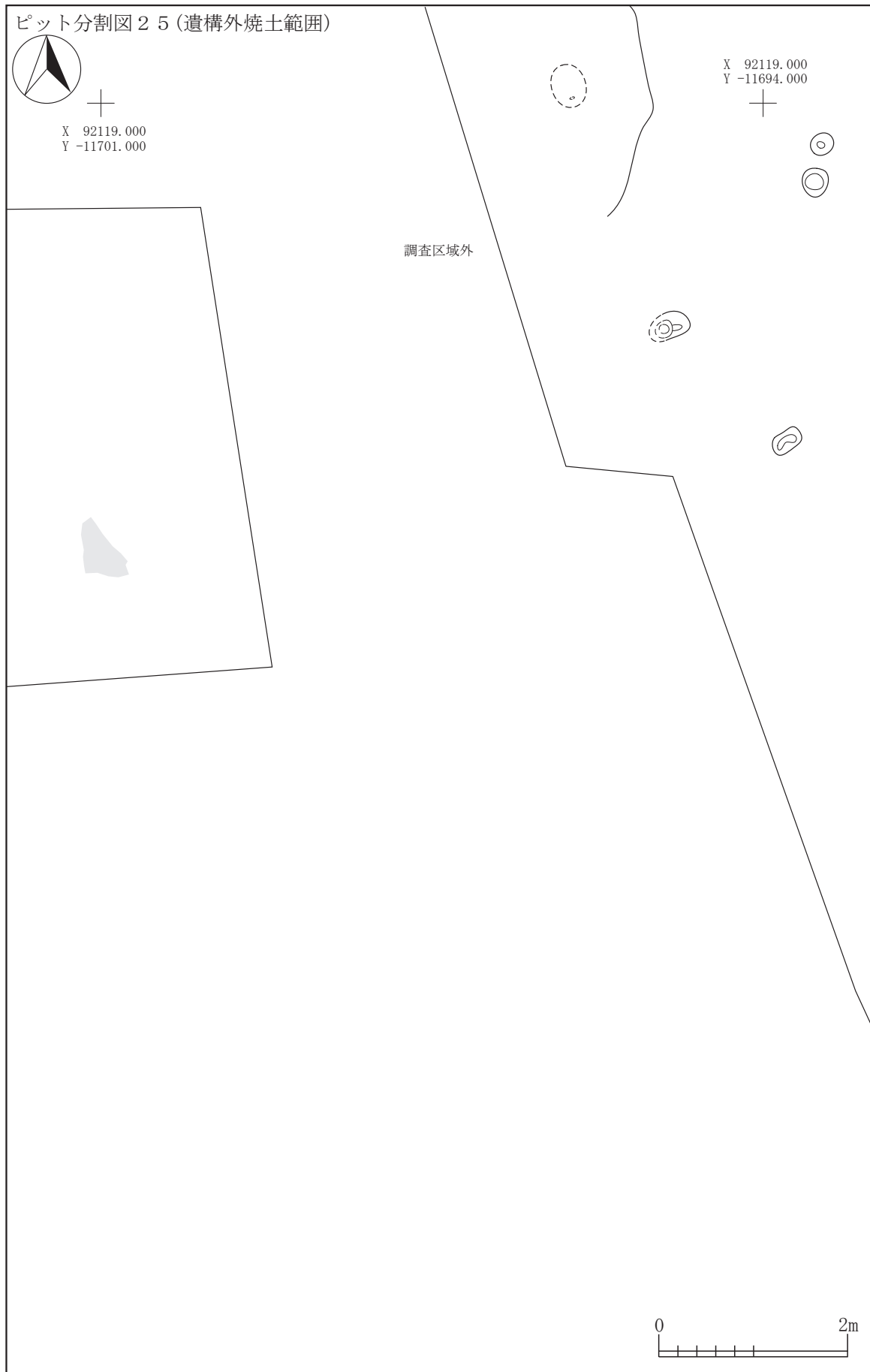
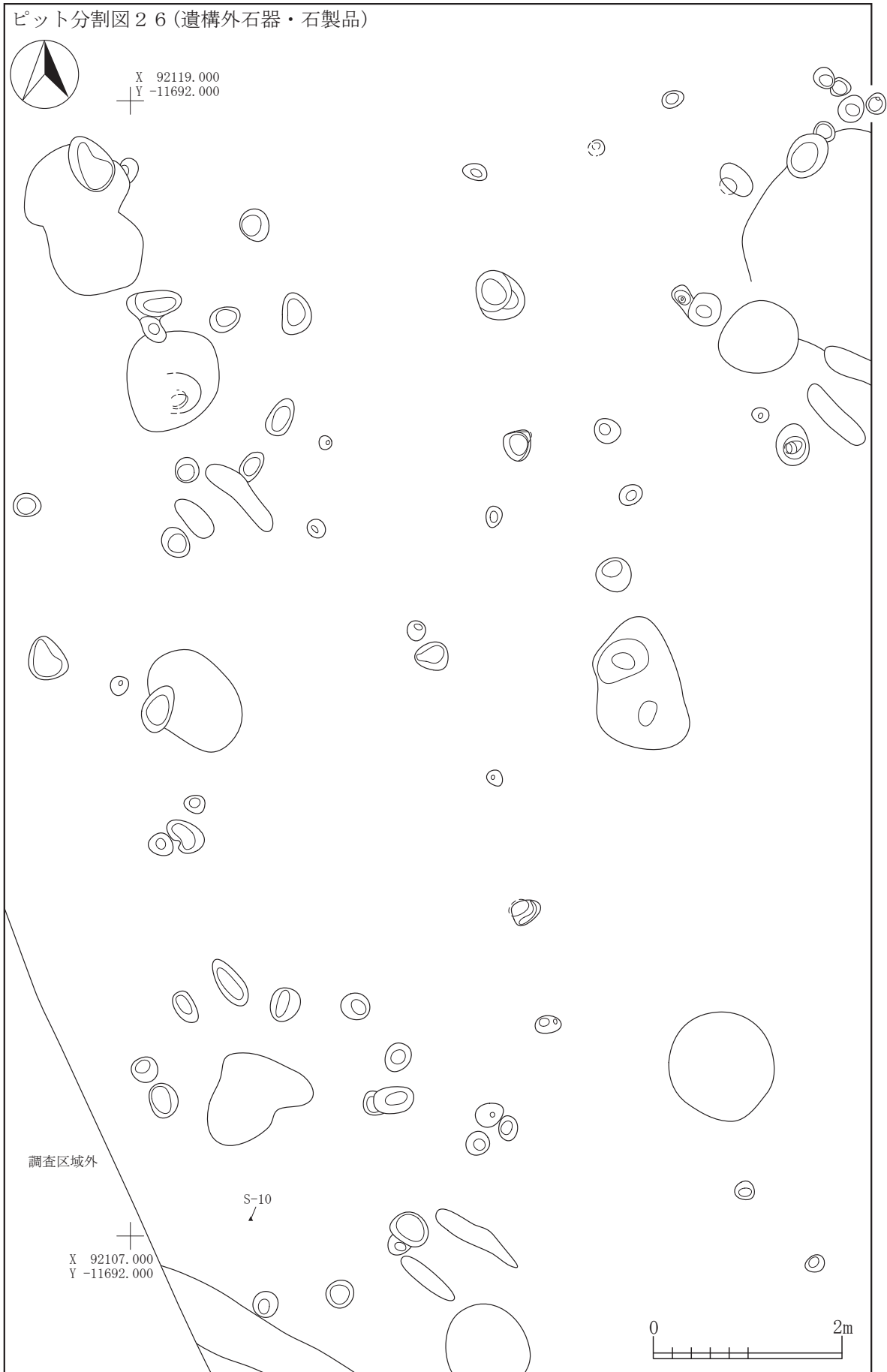
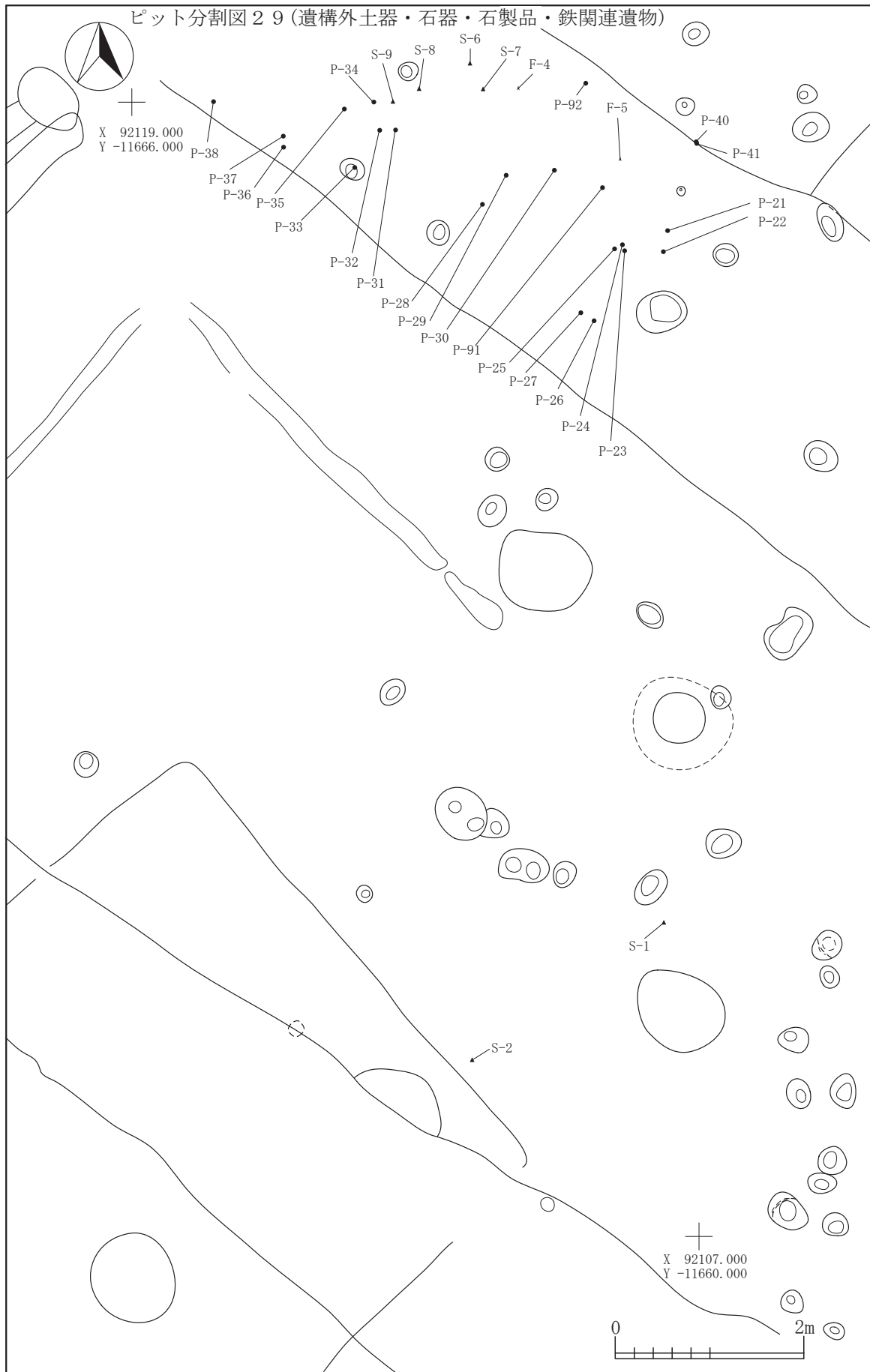

I-7
SP

図 2-517 遺構外遺物 -6

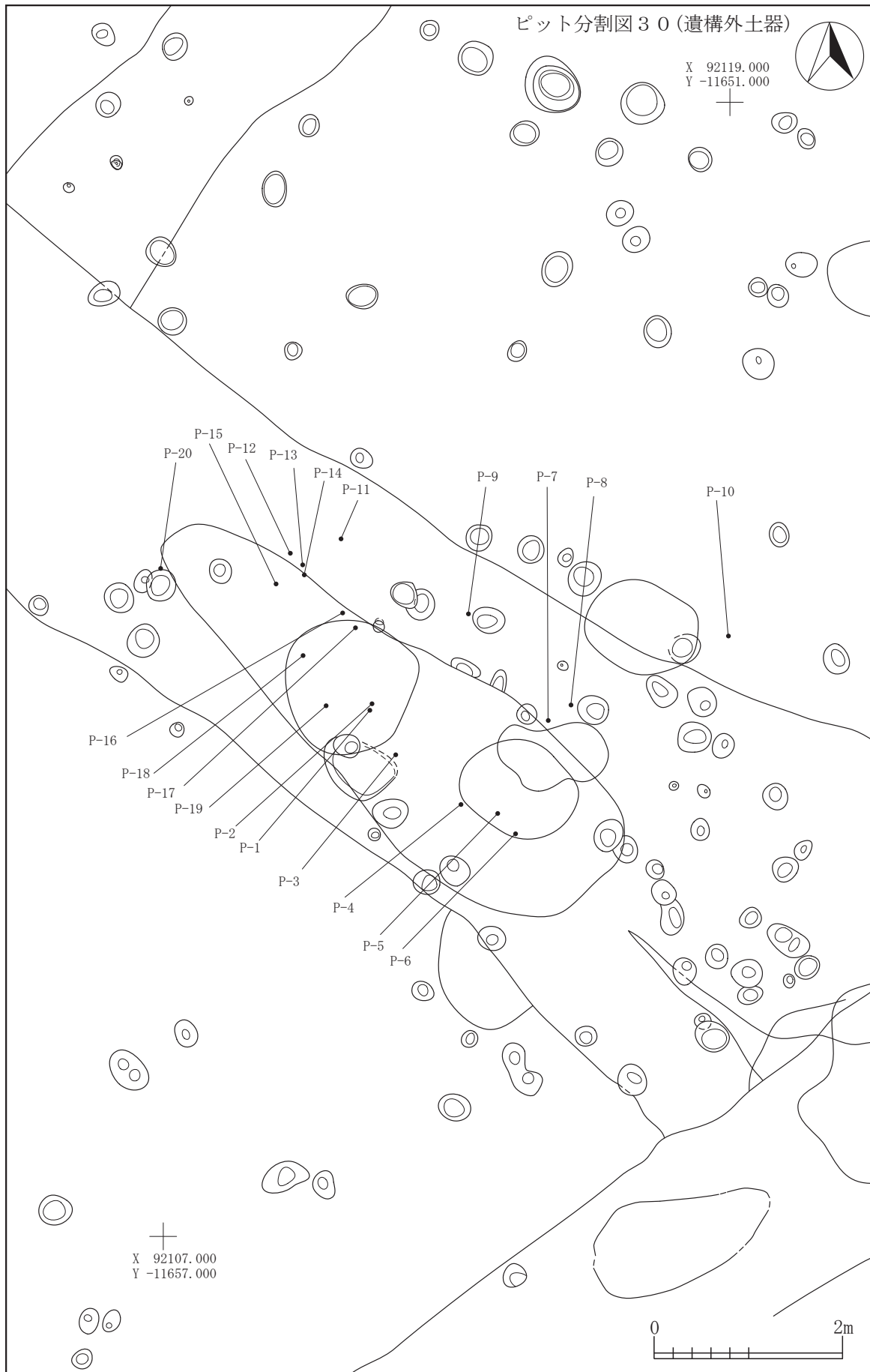

I-7
SP

図 2-518 遺構外遺物-7

8. 溝跡



図 2-519 溝跡 -1 (溝跡分割配置図) [S=1/300]



I-8
SD

図 2-520 溝跡 -2

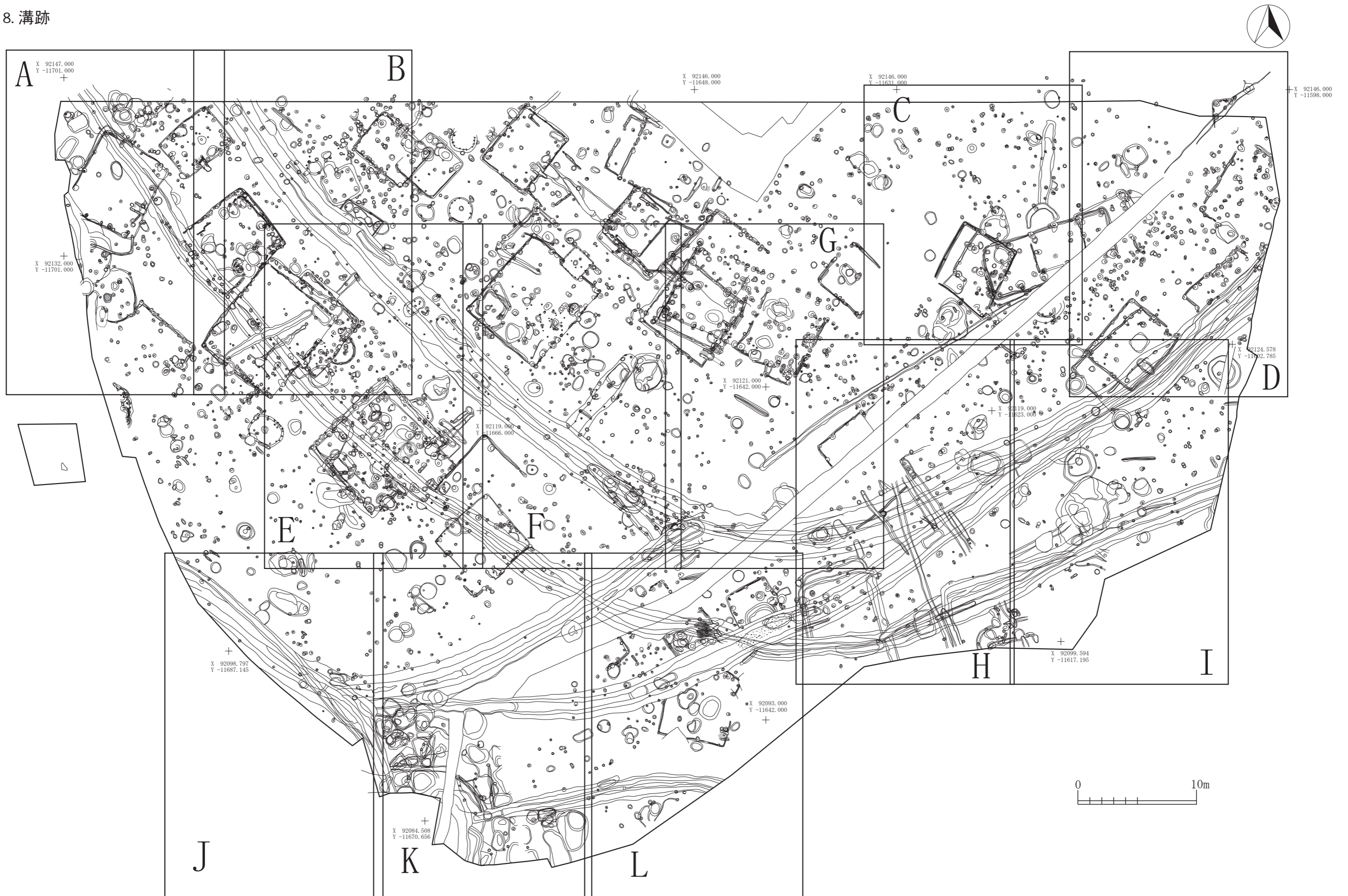
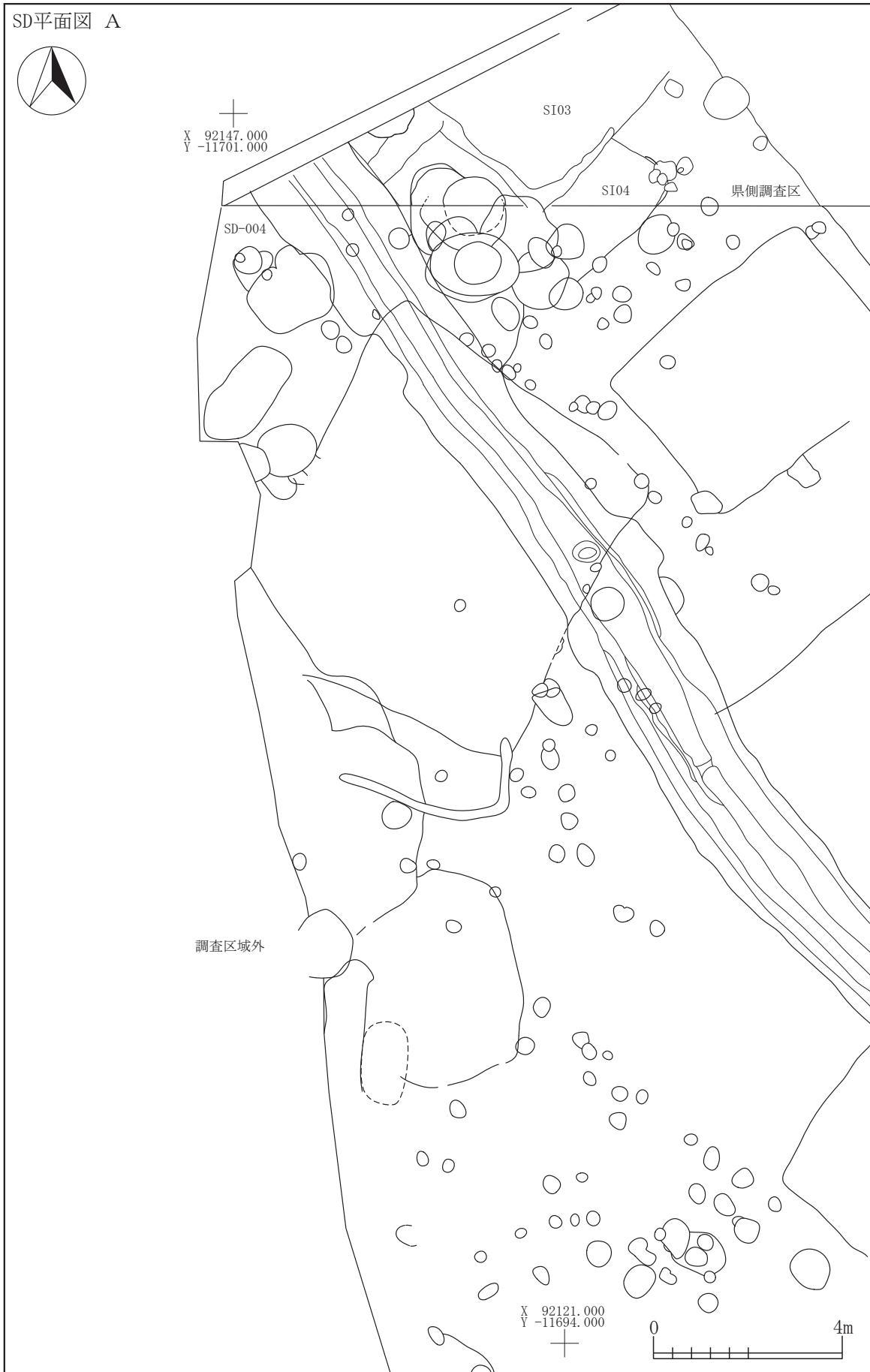
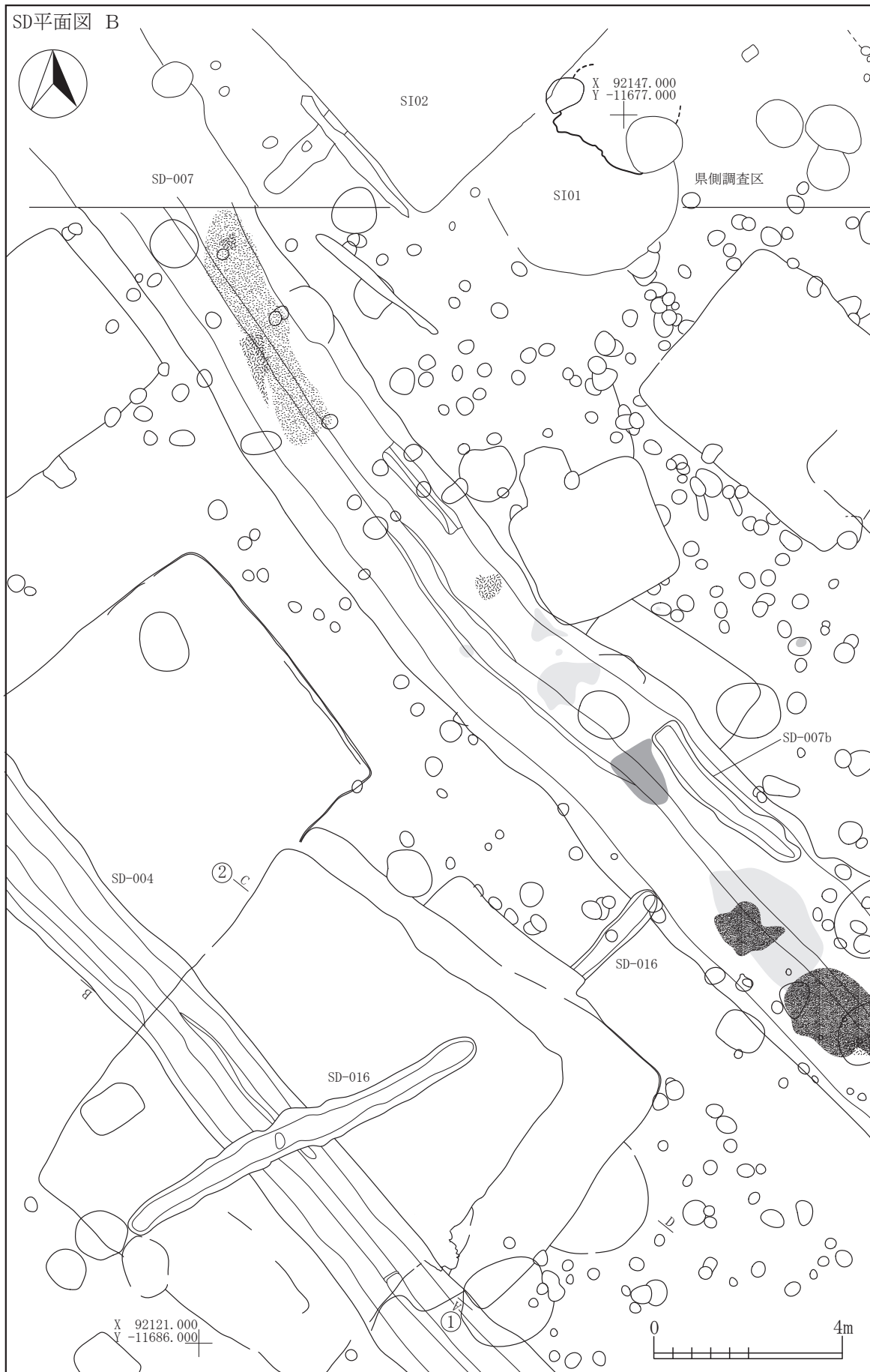

I-8
SD

図 2-521 溝跡 -3

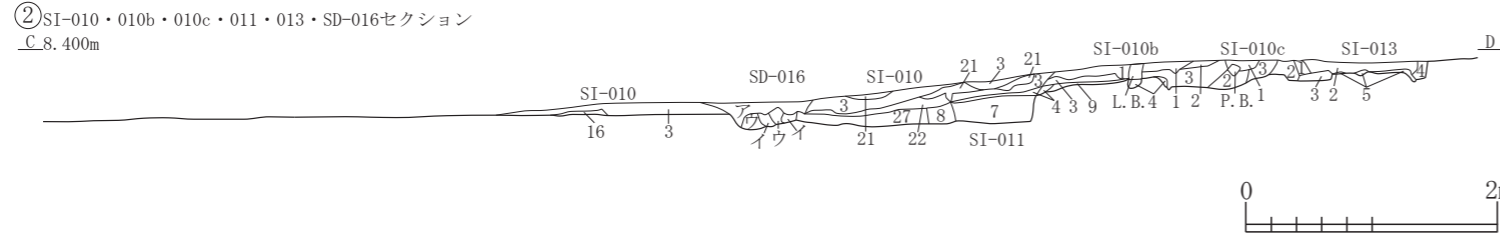
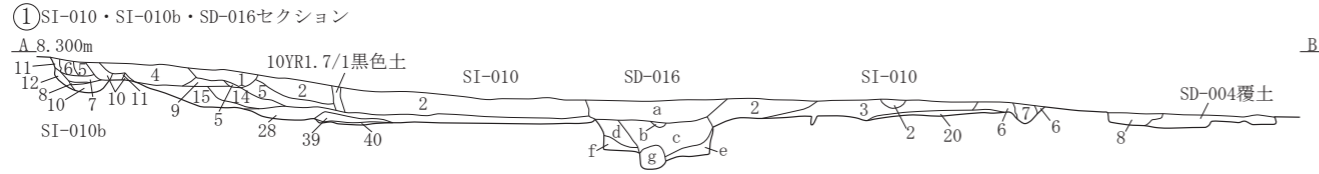

SDセクション①②

層	番号	色	説明
SD-016			
第 a 層	10YR2/2	黒褐色土	パミス粒(φ1-9mm)中量, P. B. (φ10-40mm)微量, ローム粒(φ1-9mm)少量, L. B. (φ10-20mm)微量, 炭化粒(φ2-5mm)中量, 焼土粒(φ2-7mm)少量
第 b 層	10YR2/2	黒褐色土	パミス粒(φ1-5mm)少量, ローム粒(φ1-5mm)少量
第 c 層	10YR2/2	黒褐色土	パミス粒(φ2-5mm)少量, 炭化粒(φ2-3mm)少量, 焼土粒(φ1-3mm)微量
第 d 層	10YR2/2	黒褐色土	パミス粒(φ2-9mm)少量, P. B. (φ10-12mm)少量, ローム粒(φ3-9mm)中量, 炭化粒(φ1-5mm)微量, 焼土粒(φ1-3mm)微量
第 e 層	10YR2/2	黒褐色土	パミス粒(φ3-5mm)少量, ローム粒(φ3-9mm)中量, 炭化粒(φ1-3mm)微量, 焼土粒(φ1-2mm)微量
第 f 層	10YR2/3	黒褐色土	パミス粒(φ3-5mm)少量, ローム粒(φ5-9mm)多量, L. B. (φ10-20mm)多量
第 g 層	10YR3/2	黒褐色土	ローム粒(φ2-9mm)少量, L. B. (φ10-50mm)少量
SI-010			
第 1 層	10YR3/2	黒褐色土	パミス粒(φ1-5mm)少量, 炭化粒(φ1-3mm)少量, 焼土粒(φ1-5mm)少量
第 2 層	10YR2/2	黒褐色土	パミス粒(φ1-9mm)少量, P. B. (φ10-15mm)少量, ローム粒(φ1-9mm)少量, L. B. (φ10-15mm)少量, 炭化粒(φ2-7mm)少量, 焼土粒(φ1-9mm)微量
第 3 層	10YR2/2	黒褐色土	パミス粒(φ1-9mm)中量, P. B. (φ10-20mm)中量, ローム粒(φ1-9mm)中量, L. B. (φ10-20mm)中量, 炭化粒(φ2-9mm)中量, 焼土粒(φ2-9mm)少量, 焼土ブロック(φ10-15mm)少量
第 4 層	10YR2/2	黒褐色土	パミス粒(φ1-5mm)少量, 炭化粒(φ1-3mm)少量
第 5 層	10YR2/1	黒色土	パミス粒(φ1-9mm)中量, P. B. (φ10-15mm)中量, ローム粒(φ1-9mm)微量, 炭化粒(φ1-5mm)中量, 焼土粒(φ1-9mm)中量, 灰(φ2-9mm)極微量
第 6 層	10YR2/2	黒褐色土	パミス粒(φ1-5mm)少量, 炭化粒(φ1-5mm)少量, 焼土粒(φ1-5mm)少量
第 7 層	10YR3/3	暗褐色土	パミス粒(φ1-9mm)中量, P. B. (φ10-15mm)中量, ローム粒(φ1-7mm)少量, 炭化粒(φ1-5mm)微量
第 8 層	10YR2/2	黒褐色土	パミス粒(φ1-9mm)中量, P. B. (φ10-20mm)中量, ローム粒(φ1-9mm)少量, L. B. (φ10-20mm)少量, 炭化粒(φ2-7mm)少量, 焼土粒(φ2-9mm)微量, 焼土ブロック(φ10mm)微量
第 9 層	10YR2/3	黒褐色土	パミス粒(φ1-5mm)多量, ローム粒(φ1-3mm)微量, 炭化粒(φ1-2mm)少量, 焼土粒(φ1-9mm)多量, 焼土ブロック(φ10-50mm)多量
第10層	10YR2/2	黒褐色土	炭化粒(φ1-3mm)少量, 焼土粒(φ1-9mm)中量, 焼土ブロック(φ10-12mm)中量
第11層	7.5YR5/4	にぶい褐色土	ローム粒(φ5-9mm)中量, L. B. (φ10-15mm)中量
第12層	10YR2/2	黒褐色土	パミス粒(φ1-5mm)中量, 炭化粒(φ1-3mm)少量
第13層	10YR2/2	黒褐色土	パミス粒(φ1-9mm)中量, P. B. (φ10-15mm)中量, 炭化粒(φ1-3mm)少量
第14層	10YR2/2	黒褐色土	パミス粒(φ1-9mm)中量, 炭化粒(φ1-3mm)少量
第15層	10YR2/2	黒褐色土	パミス粒(φ1-9mm)中量, P. B. (φ10-20mm)中量, 炭化粒(φ1-3mm)少量
第16層	7.5YR4/4	褐色土	炭化物(φ10-20mm)少量
第17層	10YR2/1	黒色土	炭化物(φ10-150mm)多量
第18層	10YR2/1	黒色土	炭化物(φ10-20mm)中量, 焼土粒(φ3-9mm)少量, 焼土ブロック(φ10mm)少量
第19層	10YR3/2	黒褐色土	パミス粒(φ1-9mm)多量, P. B. (φ10-20mm)多量, ローム粒(φ1-9mm)中量, L. B. (φ10-12mm)中量, 炭化粒(φ1-5mm)中量, 焼土粒(φ1-3mm)極微量
第20層	7.5YR4/3	褐色土	パミス粒(φ2-9mm)中量, P. B. (φ10-25mm)中量, ローム粒(φ5-9mm)多量, L. B. (φ10-30mm)多量, 炭化粒(φ5-9mm)中量, 炭化物(φ10-15mm)中量, 焼土粒(φ3-9mm)中量
第21層	10YR3/3	暗褐色土	パミス粒(φ1-9mm)多量, ローム粒(φ1-5mm)中量, 炭化粒(φ1-5mm)少量, 焼土粒(φ1-2mm)極微量
第22層	10YR2/2	黒褐色土	パミス粒(φ1-7mm)少量, 炭化粒(φ3-9mm)多量, 炭化物(φ10-30mm)多量, 焼土粒(φ1-7mm)微量
第23層	7.5YR5/4	にぶい褐色土	L. B. (φ10-15mm)中量, 10YR2/2黒褐色土少量混入
第24層	7.5YR5/6	明褐色土	10YR4/3にぶい黄褐色土少量混入
第25層	7.5YR5/6明褐色土と7.5YR5/4にぶい褐色土の混合土		P. B. (φ10-25mm)微量, 10YR4/3にぶい黄褐色土少量混入
第26層	7.5YR4/6	褐色土	炭化粒(φ3-9mm)中量, 炭化物(φ10-15mm)中量
第27層	7.5YR4/6褐色土と7.5YR5/6明褐色土の混合土		パミス粒(φ1-9mm)微量, 炭化粒(φ1-5mm)微量, 焼土粒(φ1-5mm)微量
第28層	10YR2/3	黒褐色土	パミス粒(φ2-9mm)中量, P. B. (φ10-25mm)中量, ローム粒(φ5-9mm)多量, L. B. (φ10-30mm)多量, 炭化粒(φ5-9mm)中量, 炭化物(φ10-15mm)中量, 焼土粒(φ3-9mm)中量
第29層	10YR4/3	にぶい黄褐色土	パミス粒(φ2-9mm)中量, P. B. (φ10-20mm)中量, ローム粒(φ1-2mm)微量, 炭化粒(φ2-9mm)少量, 炭化物(φ10-15mm)少量, 焼土粒(φ1-3mm)極微量
第30層	10YR3/3	暗褐色土	パミス粒(φ1-9mm)中量, P. B. (φ10mm)中量, ローム粒(φ1-9mm)中量, L. B. (φ10mm)中量, 炭化粒(φ1-4mm)少量
第31層	10YR3/3	暗褐色土	パミス粒(φ1-7mm)中量, ローム粒(φ1-7mm)中量, 炭化粒(φ1-2mm)少量, 焼土粒(φ1-9mm)極微量, 焼土ブロック(φ10mm)極微量

第32層	10YR3/3	暗褐色土	パミス粒(φ1-5mm)微量, ローム粒(φ1-5mm)少量, 炭化粒(φ1-9mm)微量, 炭化物(φ10-15mm)微量
第33層	Pit48		
第34層	10YR3/3	暗褐色土	パミス粒(φ1-9mm)少量, ローム粒(φ1-9mm)中量, L. B. (φ10-30mm)中量, 炭化粒(φ1-3mm)微量
第35層	10YR2/3	黒褐色土	パミス粒(φ1-9mm)少量, P. B. (φ10-30mm)少量, ローム粒(φ1-9mm)少量, L. B. (φ10-50mm)少量, 炭化粒(φ1-2mm)少量
第36層	10YR3/3	暗褐色土	L. B. (φ10-15mm)中量, 10YR2/2黒褐色土少量混入
第37層	10YR4/4	褐色土	パミス粒(φ1-3mm)微量, 10YR2/3黒褐色土少量混入
第38層	10YR4/3	にぶい黄褐色土	ローム粒(φ5-9mm)中量, L. B. (φ10-20mm)中量
第39層	10YR2/3	黒褐色土	炭化粒(φ2-9mm)中量, 炭化物(φ10-25mm)中量, 焼土粒(φ3-9mm)多量, 焼土ブロック(φ10-30mm)多量
第40層	10YR2/1	黒色土	焼土粒(φ1-3mm)少量
SI-010b			
第 1 層	7.5YR5/6	明褐色土	L. B. (φ10-40mm)多量
第 2 層	10YR2/3	黒褐色土	パミス粒(φ2-4mm)中量, ローム粒(φ2-9mm)中量, L. B. (φ10-15mm)中量, 焼土粒(φ2-3mm)微量
第 3 層	10YR2/3	黒褐色土	パミス粒(φ2-9mm)少量, P. B. (φ10mm)少量, 炭化粒(φ1-5mm)微量
第 4 層	10YR4/3	にぶい黄褐色土	ローム粒(φ5-9mm)中量, L. B. (φ10-15mm)中量
第 5 層	10YR6/6	明黄褐色土	P. B. 層
第 6 層	10YR3/2	黒褐色土	パミス粒(φ2-9mm)中量, P. B. (φ10-30mm)中量
第 7 層	10YR2/2	黒褐色土	パミス粒(φ1-9mm)少量
第 8 層	10YR5/6	黄褐色土	P. B. (φ10-25mm)多量
第 9 層	10YR4/3	にぶい黄褐色土	ローム粒(φ5-9mm)多量, L. B. (φ10-20mm)多量
第10層	10YR2/2	黒褐色土	パミス粒(φ1-9mm)少量
第11層	7.5YR4/3	褐色土	
第12層	10YR3/2	黒褐色土	ローム粒(φ2-9mm)中量
第13層	10YR4/3	にぶい黄褐色土	ローム粒(φ2-9mm)多量
SI-010c			
第 1 層	10YR2/2	黒褐色土	パミス粒(φ1-5mm)少量
第 2 層	10YR2/3	黒褐色土	パミス粒(φ3-9mm)中量, P. B. (φ10-40mm)中量, ローム粒(φ3-9mm)少量, L. B. (φ10-20mm)少量, 炭化物(φ10mm)極微量, 焼土ブロック(φ10mm)極微量
第 3 層	10YR4/3	にぶい黄褐色土	パミス粒(φ3-9mm)極多量, P. B. (φ10-40mm)極多量, 炭化粒(φ1-3mm)微量, 焼土粒(φ1-3mm)微量
SI-011			
第 1 層	10YR2/2	黒褐色土	ローム粒(φ1-9mm)中量, L. B. (φ10-12mm)中量, 炭化粒(φ1-5mm)少量
第 2 層	10YR4/3	にぶい黄褐色土	L. B. (φ10-30mm)多量, 10YR2/2黒褐色土少量
第 3 層	10YR5/4	にぶい黄褐色土	L. B. (φ10-25mm)多量
第 4 層	10YR5/6	黄褐色土	L. B. (φ10-30mm)少量
第 5 層	7.5YR5/6	明褐色土	
第 6 層	7.5YR5/6	明褐色土	
第 7 層	10YR3/4	暗褐色土	パミス粒(φ3-9mm)少量, P. B. (φ10-25mm)少量, L. B. (φ10-50mm)多量
第 8 層	10YR3/4	暗褐色土	L. B. (φ10-30mm)多量
第 9 層	10YR2/3	黒褐色土	ローム粒(φ2-9mm)中量, L. B. (φ10mm)中量
第10層	7.5YR4/4	褐色土	ローム粒(φ5-9mm)多量, L. B. (φ10-20mm)多量
SI-013			
第 1 層	10YR2/3	黒褐色土	パミス粒(φ1-7mm)少量, 炭化粒(φ1-5mm)少量, 焼土粒(φ1-3mm)微量
第 2 層	10YR2/3	黒褐色土	パミス粒(φ1-9mm)少量, P. B. (φ10-20mm)少量
第 3 層	10YR2/3	黒褐色土	パミス粒(φ1-9mm)中量
第 4 層	10YR2/3	黒褐色土	パミス粒(φ1-9mm)中量
第 5 層	10YR2/3	黒褐色土	パミス粒(φ1-9mm)多量, P. B. (φ10-15mm)多量

図 2-522 溝跡-4

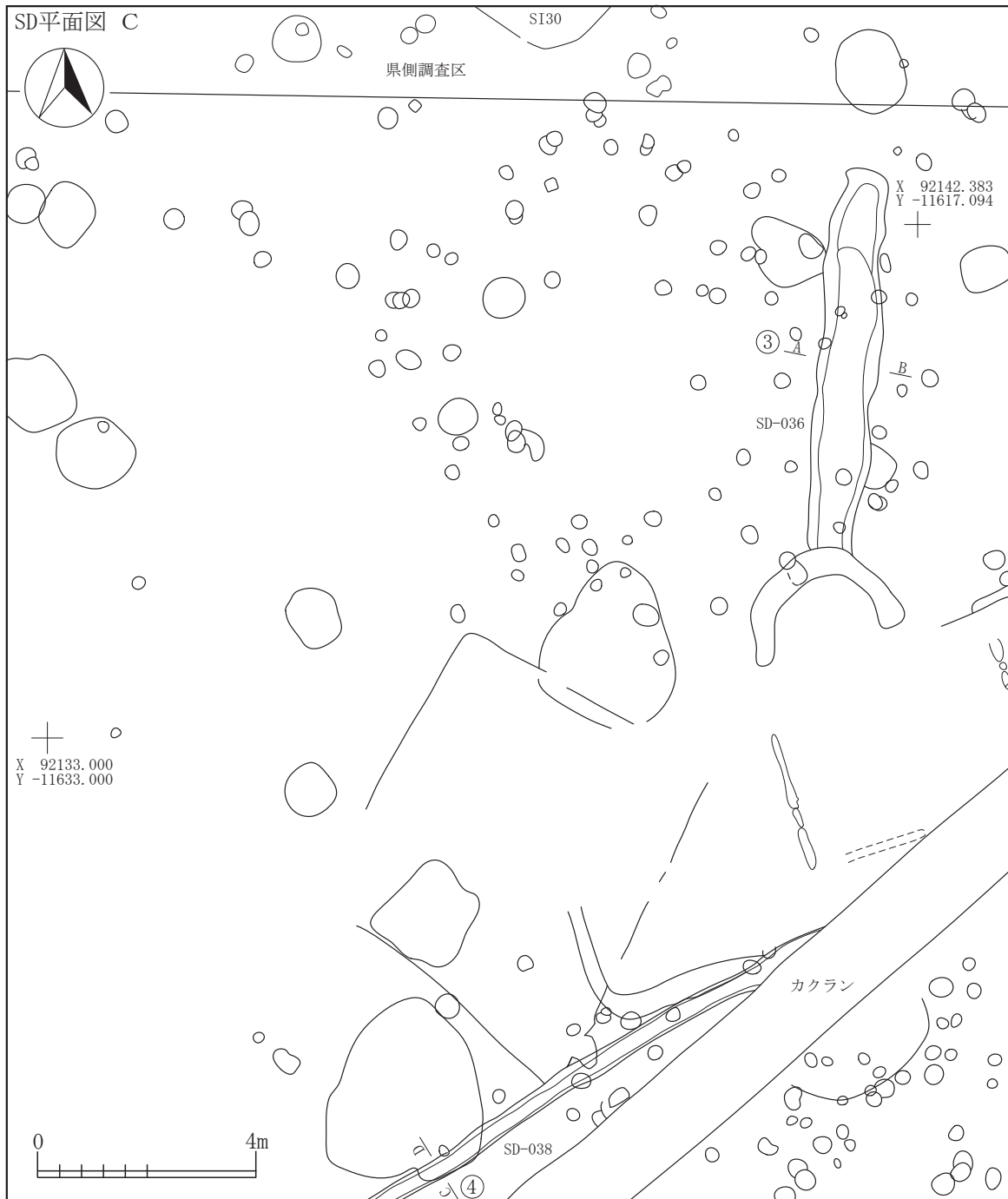

I-8
SD

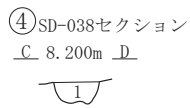

SDセクション③

SD-036

- | | | | |
|-----|---------|-------|--|
| 第1層 | 10YR3/3 | 暗褐色土 | パミス粒(φ1~9mm)多量, P. B. (φ10~20mm)中量, 炭化粒(φ1~9mm)少量, 焼土粒(φ1~9mm)少量 |
| 第2層 | 10YR2/3 | 黒褐色土 | パミス粒(φ1~9mm)中量, P. B. (φ10~30mm)少量, 炭化粒(φ1~9mm)少量, 焼土粒(φ1~5mm)少量 |
| 第3層 | 10YR2/2 | 黒褐色土 | パミス粒(φ1~5mm)少量, P. B. (φ20mm)微量, 炭化粒(φ1~5mm)少量, 焼土粒(φ1~3mm)少量 |
| 第4層 | 10YR4/2 | 灰黄褐色土 | パミス粒(φ1~9mm)多量, P. B. (φ10~50mm)多量, 炭化粒(φ1~3mm)少量, 焼土粒(φ1~3mm)少量 |

SDセクション④

SD-038

- | | | | |
|-----|---------|------|--|
| 第1層 | 10YR3/1 | 黒褐色土 | パミス粒(φ1~9mm)少量, P. B. (φ10~15mm)少量, 炭化粒(φ1~5mm)少量, 焼土粒(φ1~3mm)少量 |
|-----|---------|------|--|

図 2-523 溝跡 -5



I-8
SD

図 2-524 溝跡-6

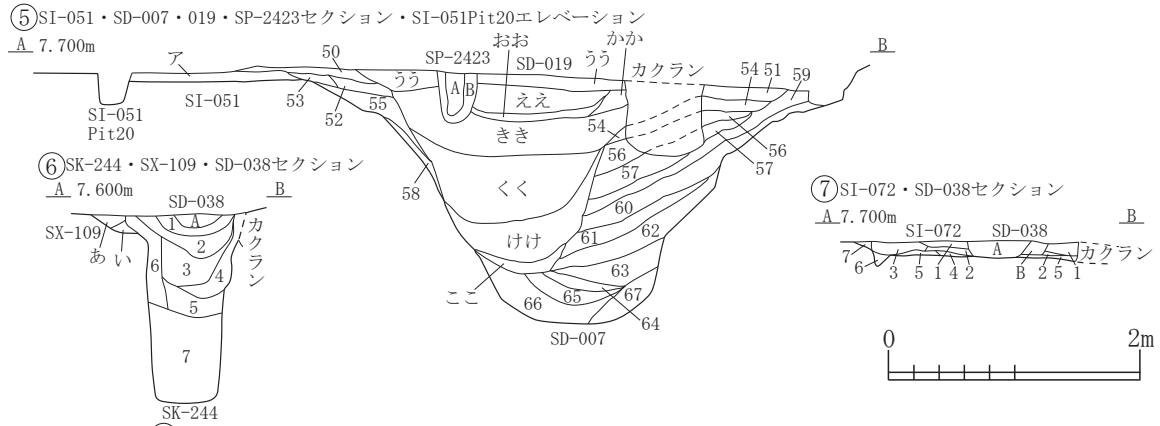

SDセクション⑤
SD-007

第50層	7.5YR3/2	黒褐色土	パミス粒(φ1-9mm)少量,炭化粒(φ1-9mm)少量,焼土粒(φ1-9mm)少量,焼土ブロック(φ10-40mm)中量
第51層	10YR3/3	暗褐色土	パミス粒(φ1-9mm)少量,ローム粒(φ1-9mm)少量,L.B.(φ10-20mm)少量,炭化粒(φ1-9mm)少量,焼土粒(φ1-9mm)少量
第52層	10YR3/2	黒褐色土	パミス粒(φ1-9mm)少量,炭化粒(φ1-3mm)少量,焼土粒(φ1-3mm)少量
第53層	10YR2/2	黒褐色土	パミス粒(φ1-5mm)少量,炭化粒(φ1-5mm)少量,焼土粒(φ1-2mm)微量
第54層	10YR4/3	にぶい黄褐色土	パミス粒(φ1-9mm)少量,P.B.(φ10-15mm)少量,L.B.(φ10-60mm)中量,炭化粒(φ1-9mm)少量,焼土粒(φ1-9mm)少量,焼土ブロック(φ10-15mm)少量
第55層	10YR3/1	黒褐色土	パミス粒(φ1-9mm)少量,P.B.(φ10-20mm)少量,炭化粒(φ1-9mm)少量,焼土粒(φ1-9mm)少量
第56層	10YR3/1	黒褐色土	パミス粒(φ1-7mm)少量,P.B.(φ10-17mm)少量,L.B.(φ10-15mm)少量,炭化粒(φ1-5mm)少量,焼土粒(φ1-3mm)微量
第57層	10YR4/3	にぶい黄褐色土	パミス粒(φ1-9mm)多量,P.B.(φ10-30mm)中量,L.B.(φ10-50mm)中量,炭化粒(φ1-5mm)少量,焼土粒(φ1-3mm)少量
第58層	10YR4/2	灰黄褐色土	パミス粒(φ1-9mm)少量,炭化粒(φ1-5mm)少量,焼土粒(φ1-2mm)微量
第59層	10YR2/2	黒褐色土	パミス粒(φ1-7mm)少量,炭化粒(φ1-5mm)少量,焼土粒(φ1-2mm)極微量
第60層	10YR3/3	暗褐色土	パミス粒(φ1-9mm)少量,P.B.(φ10-25mm)中量,炭化粒(φ1-9mm)少量
第61層	10YR3/1	黒褐色土	パミス粒(φ1-9mm)中量,P.B.(φ10-50mm)中量,炭化粒(φ1-5mm)少量
第62層	10YR3/2	黒褐色土	パミス粒(φ1-9mm)少量,P.B.(φ10-30mm)少量,炭化粒(φ1-3mm)少量
第63層	10YR3/3	暗褐色土	パミス粒(φ1-9mm)少量,炭化粒(φ1-3mm)微量
第64層	10YR2/1	黒色土	パミス粒(φ1-9mm)中量,ローム粒(φ1-5mm)少量,炭化粒(φ1-3mm)少量,焼土粒(φ1-2mm)微量
第65層	2.5Y3/2	黒褐色土	パミス粒(φ1-5mm)少量,ローム粒(φ1-9mm)少量,L.B.(φ10-50mm)少量,炭化粒(φ1-5mm)少量
第66層	10YR2/1	黒色土	パミス粒(φ1-9mm)少量,L.B.(φ10-20mm)少量,炭化粒(φ1-9mm)中量
第67層	10YR3/2	黒褐色土	パミス粒(φ1-9mm)少量,P.B.(φ12mm)微量,ローム粒(φ1-9mm)少量,炭化粒(φ1-9mm)少量,焼土粒(φ1-2mm)極微量

SD-019

第うう層	10YR3/2	黒褐色土	パミス粒(φ1-7mm)少量,ローム粒(φ5mm)少量,炭化粒(φ1-5mm)少量,焼土粒(φ1-5mm)少量
第ええ層	10YR3/3	暗褐色土	パミス粒(φ1-9mm)中量,P.B.(φ10-20mm)少量,ローム粒(φ1-9mm)少量,L.B.(φ20-25mm)少量,炭化粒(φ1-9mm)少量,焼土粒(φ1-5mm)少量
第おお層	10YR3/1	黒褐色土	パミス粒(φ1-9mm)少量,炭化粒(φ1-5mm)少量,焼土粒(φ1-3mm)微量
第かか層	10YR3/2	黒褐色土	パミス粒(φ1-5mm)少量,ローム粒(φ3-9mm)少量,炭化粒(φ1-7mm)少量,焼土粒(φ1-2mm)微量
第きき層	10YR3/4	暗褐色土	パミス粒(φ1-9mm)中量,P.B.(φ10-50mm)少量,ローム粒(φ1-9mm)少量,L.B.(φ10-30mm)少量,炭化粒(φ1-9mm)少量,焼土粒(φ1-9mm)少量
第くく層	10YR3/3	暗褐色土	パミス粒(φ1-9mm)多量,P.B.(φ10-50mm)少量,L.B.(φ10-70mm)中量,炭化粒(φ1-5mm)少量,焼土粒(φ1-9mm)少量
第けけ層	10YR2/3	黒褐色土	パミス粒(φ1-9mm)多量,P.B.(φ10-25mm)少量,ローム粒(φ5-9mm)少量,L.B.(φ10-40mm)中量,炭化粒(φ1-9mm)少量,焼土粒(φ1-9mm)少量,焼土ブロック(φ10-15mm)少量
第ここ層	10YR2/2	黒褐色土	パミス粒(φ1-9mm)中量,ローム粒(φ1-5mm)少量,炭化粒(φ1-3mm)微量
第A層	10YR3/1	黒褐色土	パミス粒(φ1-5mm)少量,炭化粒(φ1-5mm)少量,焼土粒(φ1-3mm)微量
第B層	10YR3/2	黒褐色土	パミス粒(φ1-9mm)少量,ローム粒(φ8mm)微量,炭化粒(φ1-3mm)少量,焼土粒(φ1-2mm)少量
第A層	10YR4/2	灰黄褐色土	パミス粒(φ1-9mm)少量,P.B.(φ10-40mm)少量,炭化粒(φ1-5mm)少量,焼土粒(φ1-9mm)少量

SDセクション⑥⑦
SD-038

第A層	10YR2/2	黒褐色土	パミス粒(φ1-9mm)少量,炭化粒(φ1-5mm)少量,焼土粒(φ3mm)少量
第B層	10YR2/3	黒褐色土	パミス粒(φ1-9mm)少量,炭化粒(φ1-3mm)少量
第1層	10YR3/2	黒褐色土	パミス粒(φ1-9mm)中量,炭化粒(φ3-5mm)少量,焼土粒(φ1-3mm)少量
第2層	10YR2/3	黒褐色土	パミス粒(φ1-9mm)中量,炭化粒(φ1-2mm)微量,焼土粒(φ1-2mm)少量
第3層	10YR2/2	黒褐色土	パミス粒(φ1-9mm)少量,P.B.(φ20mm)少量,炭化粒(φ1-3mm)少量,焼土粒(φ1-9mm)少量
第4層	10YR2/1	黒色土	パミス粒(φ1-9mm)少量,P.B.(φ10-20mm)少量,炭化粒(φ1-2mm)少量,焼土粒(φ1-2mm)微量
第5層	10YR2/1	黒色土	パミス粒(φ3-9mm)少量,炭化粒(φ1-3mm)少量,焼土粒(φ1-9mm)少量
第6層	10YR2/2	黒褐色土	パミス粒(φ1-5mm)少量,炭化粒(φ1-2mm)微量,炭化物(φ20mm大)混入
第7層	2.5Y2/1	黒色土	パミス粒(φ1-9mm)中量,焼土粒(φ2mm)微量※油が混じる土
第あ層	10YR2/3	黒褐色土	パミス粒(φ1-9mm)少量,炭化粒(φ1-2mm)微量
第い層	10YR3/2	黒褐色土	パミス粒(φ1-9mm)少量,L.B.(φ20mm大)混入,焼土粒(φ5mm)微量
第1層	10YR2/3	黒褐色土	パミス粒(φ1-9mm)中量,炭化粒(φ1-3mm)少量,焼土粒(φ3mm)微量
第2層	10YR3/1	黒褐色土	パミス粒(φ1-9mm)多量,P.B.(φ10-20mm)少量,炭化粒(φ3-9mm)少量
第3層	10YR3/2	黒褐色土	パミス粒(φ1-9mm)少量,P.B.(φ10-50mm)少量,炭化粒(φ1-9mm)少量,焼土粒(φ1-5mm)少量
第4層	10YR3/3	暗褐色土	パミス粒(φ1-8mm)少量
第5層	10YR3/1	黒褐色土	パミス粒(φ1-9mm)多量,P.B.(φ10-30mm)少量,L.B.(φ10-30mm)少量,炭化粒(φ1-2mm)微量
第6層	10YR2/3	黒褐色土	パミス粒(φ1-3mm)少量,炭化粒(φ3-5mm)少量
第7層	10YR2/2	黒褐色土	パミス粒(φ1-9mm)少量,炭化粒(φ1-2mm)微量

図 2-525 溝跡-7

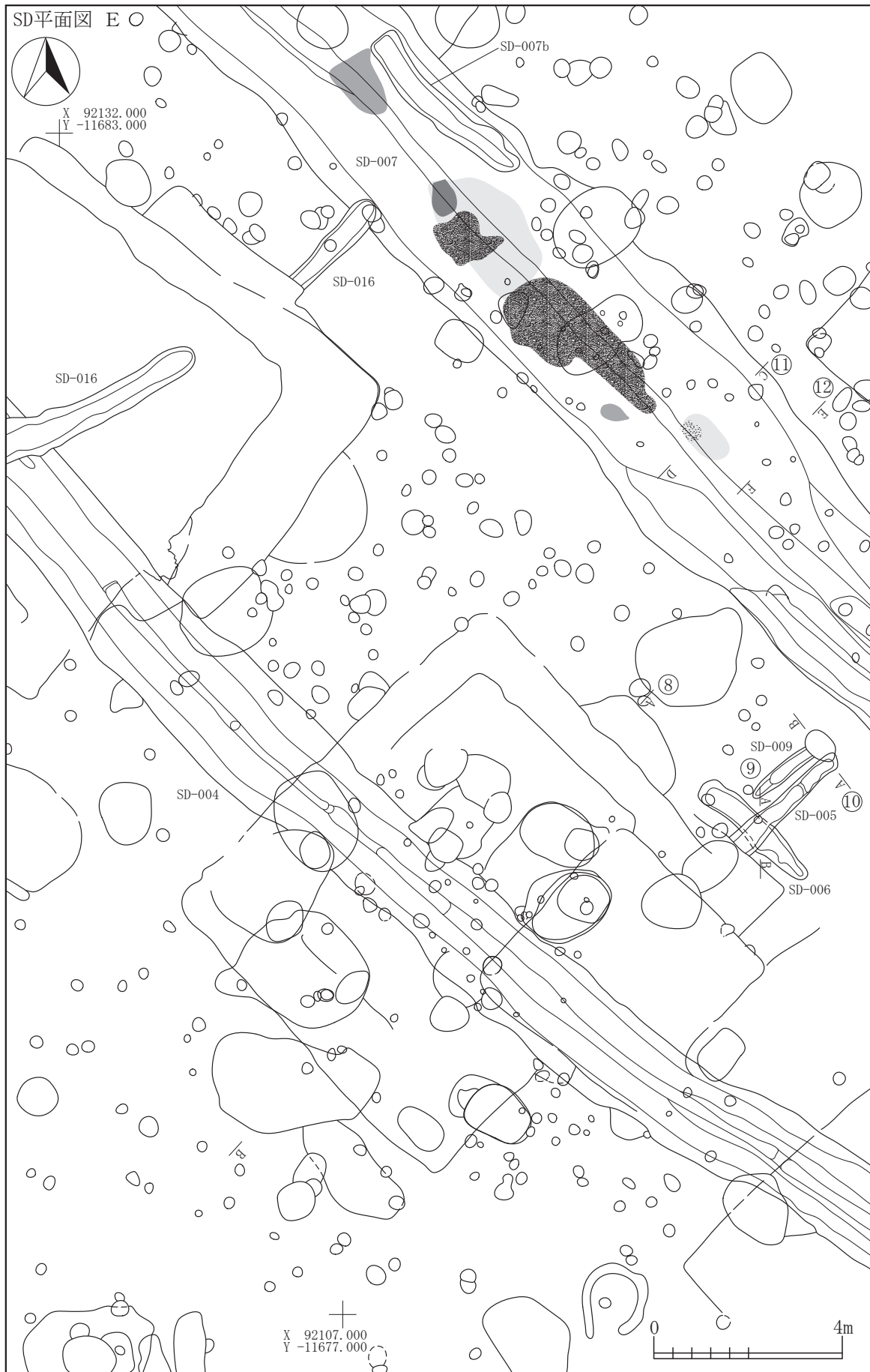

I-8
SD

図 2-526 溝跡-8

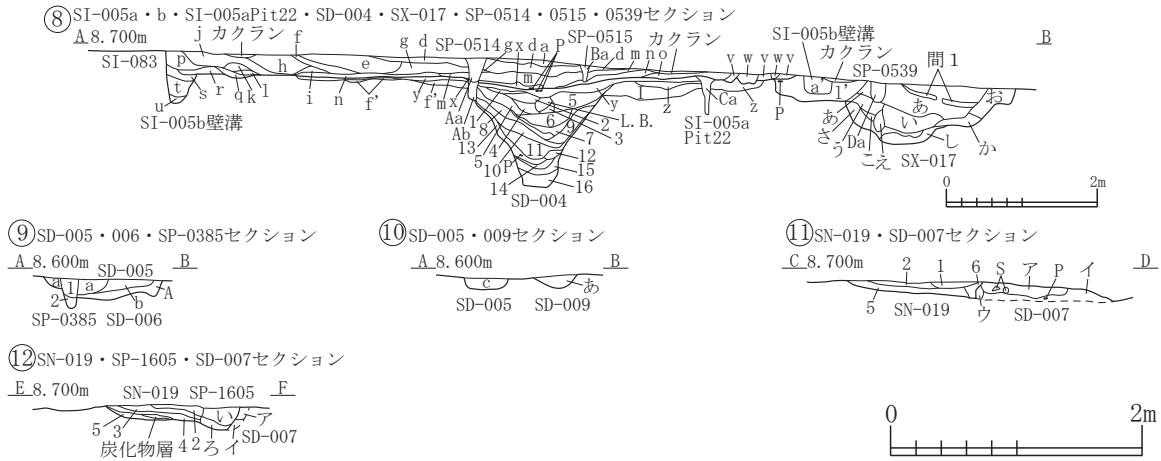

SDセクション⑧
SD-004

第1層	10YR3/2	黒褐色土	パミス粒(φ1-9mm)中量, P. B. (φ10-30mm)少量, ローム粒(φ1-5mm)微量
第2層	10YR2/2	黒褐色土	パミス粒(φ1-9mm)微量, ローム粒(φ1-5mm)微量
第3層	10YR3/3	暗褐色土	パミス粒(φ1-3mm)極微量, ローム粒(φ1-9mm)少量, 炭化粒(φ1-2mm)極微量
第4層	10YR2/2	黒褐色土	パミス粒(φ1-9mm)少量, P. B. (φ10-50mm)少量, ローム粒(φ1-9mm)少量, 炭化粒(φ1-3mm)極微量
第5層	10YR2/2	黒褐色土と10YR3/2黒褐色土の混合土	パミス粒(φ1-9mm)少量, P. B. (φ10-40mm)少量, ローム粒(φ1-9mm)中量, L. B. (φ10-60mm)少量, 炭化粒(φ1-3mm)極微量, 焼土粒(φ1-5mm)極微量, 灰少量
第6層	10YR3/3	暗褐色土	パミス粒(φ1-9mm)少量, P. B. (φ10-50mm)微量, ローム粒(φ1-9mm)少量, L. B. (φ10-30mm)微量
第7層	10YR2/2	黒褐色土と10YR1.7/1黒色土の混合土	パミス粒(φ1-9mm)微量, P. B. (φ10-30mm)少量, ローム粒(φ1-5mm)微量
第8層	10YR3/2	黒褐色土	P. B. (φ10-40mm)微量, ローム粒(φ1-9mm)少量, L. B. (φ10-100mm)多量
第9層	10YR3/3	暗褐色土	パミス粒(φ1-9mm)極微量, ローム粒(φ1-9mm)中量, L. B. (φ10-30mm)少量
第10層	10YR2/2	黒褐色土	パミス粒(φ1-5mm)極微量, ローム粒(φ1-9mm)中量, L. B. (φ10-20mm)中量, 炭化粒(φ1-3mm)極微量
第11層	10YR2/2	黒褐色土	パミス粒(φ1-5mm)極微量, ローム粒(φ1-9mm)少量, L. B. (φ10-30mm)微量, 10YR4/3にぶい黄褐色土少量混入
第12層	10YR4/3	にぶい黄褐色土	パミス粒(φ1-9mm)微量, ローム粒(φ1-9mm)微量, L. B. (φ10-40mm)微量, 炭化粒(φ1-3mm)極微量
第13層	10YR3/2	黒褐色土	パミス粒(φ1-3mm)微量, ローム粒(φ1-5mm)少量, 炭化粒(φ1-2mm)極微量
第14層	10YR2/1	黒色土	ローム粒(φ1-9mm)微量, 炭化粒(φ1-5mm)微量, B-Tm火山灰少量
第15層	10YR2/2	黒褐色土	パミス粒(φ5-9mm)極微量, ローム粒(φ1-9mm)少量, L. B. (φ10-40mm)少量, 炭化粒(φ1-2mm)極微量
第16層	10YR3/2	黒褐色土	パミス粒(φ1-5mm)微量, ローム粒(φ1-9mm)中量, L. B. (φ10-30mm)少量, 炭化粒(φ1-3mm)極微量, 10YR2/2黒褐色土少量

SI-005a・b

第a層	10YR3/2	黒褐色土	パミス粒(φ1-9mm)少量, P. B. (φ10-25mm)少量, 炭化粒(φ1-5mm)微量, 焼土粒(φ1-5mm)微量
第b層	10YR3/3	暗褐色土	パミス粒(φ1-9mm)中量, P. B. (φ10-25mm)中量, ローム粒(φ1-9mm)少量, L. B. (φ10-40mm)少量, 炭化粒(φ1-5mm)極微量, 焼土粒(φ1-5mm)微量
第c層	10YR3/2	黒褐色土	パミス粒(φ1-9mm)少量, ローム粒(φ1-5mm)少量, 炭化粒(φ1-3mm)極微量, 焼土粒(φ1-5mm)微量
第d層	10YR3/2	黒褐色土	パミス粒(φ1-9mm)中量, P. B. (φ10-20mm)少量, ローム粒(φ1-9mm)少量, 炭化粒(φ1-5mm)微量, 焼土粒(φ1-5mm)微量
第e層	10YR3/2	黒褐色土	パミス粒(φ1-9mm)中量, P. B. (φ10-20mm)少量, ローム粒(φ1-9mm)中量, 炭化粒(φ1-9mm)少量, 粘土ブロック(φ10-20mm)微量
第f層	10YR2/2	黒褐色土	パミス粒(φ1-6mm)少量, ローム粒(φ1-9mm)少量, 炭化粒(φ1-9mm)微量
第g層	10YR3/2	黒褐色土	パミス粒(φ1-9mm)中量, P. B. (φ10-20mm)少量, ローム粒(φ1-9mm)中量, L. B. (φ10-30mm)中量, 炭化粒(φ1-5mm)微量, 焼土粒(φ1-9mm)少量, 粘土ブロック(φ10-30mm)少量
第h層	10YR3/2	黒褐色土	パミス粒(φ1-9mm)少量, ローム粒(φ1-5mm)微量, 炭化粒(φ1-9mm)微量, 焼土粒(φ1-5mm)極微量, 粘土粒(φ5-9mm)微量
第i層	10YR3/2	黒褐色土	パミス粒(φ1-9mm)微量, ローム粒(φ1-9mm)少量, L. B. (φ10-50mm)多量, 粘土ブロック(φ10-15mm)微量
第j層	10YR3/2	黒褐色土	パミス粒(φ1-9mm)中量, P. B. (φ10-20mm)少量, ローム粒(φ1-9mm)中量, L. B. (φ10-25mm)少量, 炭化粒(φ1-5mm)微量
第k層	10YR3/2	黒褐色土	パミス粒(φ1-9mm)少量, ローム粒(φ1-5mm)少量, 炭化粒(φ1-3mm)極微量
第l層	10YR3/2	黒褐色土	パミス粒(φ1-9mm)少量, P. B. (φ10-20mm)少量, ローム粒(φ1-9mm)少量, 炭化粒(φ1-3mm)極微量
第m層	10YR3/3	暗褐色土	パミス粒(φ1-9mm)少量, ローム粒(φ1-9mm)中量, L. B. (φ10-30mm)少量, 炭化粒(φ1-3mm)微量, 焼土粒(φ1-5mm)極微量, 粘土粒(φ5-9mm)微量
第n層	10YR3/2	黒褐色土	パミス粒(φ1-5mm)微量, ローム粒(φ1-9mm)少量, L. B. (φ10-25mm)微量, 炭化粒(φ1-5mm)微量, 焼土粒(φ1-3mm)極微量, 粘土粒(φ3-6mm)極微量
第o層	10YR3/2	黒褐色土	パミス粒(φ1-9mm)少量, ローム粒(φ1-9mm)微量, 炭化粒(φ1-3mm)極微量, 焼土粒(φ1-5mm)極微量
第p層	10YR2/2	黒褐色土	パミス粒(φ1-9mm)少量, P. B. (φ10-25mm)少量, ローム粒(φ1-9mm)少量, 炭化粒(φ1-9mm)微量
第q層	10YR4/3	にぶい黄褐色土	パミス粒(φ1-9mm)少量, P. B. (φ10-60mm)多量, ローム粒(φ1-9mm)少量
第r層	10YR2/2	黒褐色土	パミス粒(φ1-9mm)少量, ローム粒(φ1-9mm)少量, 炭化粒(φ1-3mm)微量
第v層	10YR2/2	黒褐色土	パミス粒(φ1-9mm)少量, ローム粒(φ1-6mm)少量, 炭化粒(φ1-3mm)微量, 焼土粒(φ1-2mm)極微量
第w層	10YR3/2	黒褐色土	パミス粒(φ1-9mm)少量, ローム粒(φ1-5mm)微量, 炭化粒(φ1-2mm)極微量, 焼土粒(φ1-5mm)極微量
第x層	10YR3/3	暗褐色土	パミス粒(φ1-9mm)少量, ローム粒(φ5-9mm)中量, L. B. (φ10-40mm)中量, 炭化粒(φ1-5mm)微量, 焼土粒(φ1-9mm)少量, 焼土ブロック(φ10-15mm)少量
第y層	10YR4/2	灰黄褐色土	パミス粒(φ1-9mm)中量, P. B. (φ10-30mm)中量, L. B. (φ10-30mm)中量, 炭化粒(φ1-9mm)微量, 焼土粒(φ1-5mm)少量, 貼床
第y'層	10YR2/2	黒褐色土	パミス粒(φ1-9mm)少量, P. B. (φ10-80mm)多量, L. B. (φ10-30mm)微量
第z層	10YR4/3	にぶい黄褐色土	パミス粒(φ1-9mm)中量, ローム粒(φ1-9mm)少量, 炭化粒(φ1-9mm)少量

図 2-527 溝跡-9

第f'層	10YR4/2	灰黄褐色土	パミス粒(φ1~9mm)少量,ローム粒(φ1~9mm)少量,L.B.(φ10~20mm)少量,炭化粒(φ1~3mm)極微量
第g'層	10YR3/2	黒褐色土	パミス粒(φ1~9mm)少量,P.B.(φ10~30mm)少量,ローム粒(φ1~9mm)少量
第i'層	10YR4/3	にぶい黄褐色土	P.B.(φ10~50mm)多量
第j'層	10YR3/2	黒褐色土	パミス粒(φ1~9mm)少量,P.B.(φ10~30mm)少量,ローム粒(φ1~9mm)微量,L.B.(φ10~25mm)微量,炭化粒(φ1~3mm)極微量
第k'層	10YR3/3	暗褐色土	パミス粒(φ1~9mm)少量,P.B.(φ10~30mm)少量,ローム粒(φ1~9mm)少量,L.B.(φ10~40mm)中量
第l'層	10YR4/4	褐色土	パミス粒(φ1~9mm)少量,P.B.(φ10~60mm)多量,L.B.(φ10~80mm)多量,炭化粒(φ1~3mm)極微量
第1層	10YR2/2	黒褐色土	パミス粒(φ1~9mm)中量,P.B.(φ10~80mm)多量,L.B.(φ10~30mm)微量
SI-005b			
第s層	10YR2/2	黒褐色土	パミス粒(φ1~9mm)少量,ローム粒(φ1~9mm)少量,L.B.(φ10~30mm)微量,炭化粒(φ1~3mm)微量,壁溝
第t層	10YR5/6	黄褐色土	P.B.(φ10~50mm)多量,L.B.(φ10~30mm)少量,壁溝
第u層	10YR6/6	明黄褐色土	パミス粒(φ5~9mm)少量,L.B.(φ10~30mm)多量,壁溝
第a'層	10YR4/3	にぶい黄褐色土	パミス粒(φ1~9mm)中量,P.B.(φ10~30mm)少量,ローム粒(φ1~9mm)少量,炭化粒(φ1~5mm)微量,壁溝
第b'層	10YR2/2	黒褐色土	パミス粒(φ1~9mm)少量,炭化粒(φ1~5mm)微量,壁溝
第c'層	10YR3/2	黒褐色土	パミス粒(φ1~9mm)少量,P.B.(φ10~60mm)多量,ローム粒(φ1~9mm)微量,壁溝
第d'層	10YR3/2	黒褐色土	パミス粒(φ1~9mm)少量,ローム粒(φ1~5mm)微量,炭化粒(φ1~3mm)極微量,壁溝
第e'層	10YR4/3	にぶい黄褐色土	パミス粒(φ1~9mm)少量,P.B.(φ10~50mm)多量,L.B.(φ10~30mm)少量,炭化粒(φ1~3mm)極微量,壁溝
第h'層	10YR3/2	黒褐色土	パミス粒(φ1~9mm)微量,ローム粒(φ1~5mm)少量,炭化粒(φ1~2mm)極微量,壁溝
カクラン	10YR3/2	黒褐色土	パミス粒(φ1~9mm)少量,焼土粒(φ1~3mm)極微量
SI-005aPit22			
第Ca層	10YR3/2	黒褐色土	パミス粒(φ1~9mm)少量,P.B.(φ10~20mm)少量,炭化粒(φ1~3mm)微量
SX-017			
第a層	10YR1.7/1	黒色土	パミス粒(φ1~9mm)微量,炭化粒(φ1~9mm)少量,焼土粒(φ1~3mm)極微量
第i層	10YR2/1	黒色土	パミス粒(φ1~3mm)微量,炭化粒(φ1~5mm)極微量,焼土粒(φ1~3mm)極微量
第u層	10YR2/1	黒色土	パミス粒(φ1~5mm)微量,炭化粒(φ1~3mm)極微量,焼土粒(φ1~3mm)極微量
第え層	10YR3/2	黒褐色土	パミス粒(φ1~5mm)微量,炭化粒(φ1~2mm)極微量
第お層	10YR2/2	黒褐色土と10YR4/3にぶい黄褐色土の混合土	パミス粒(φ1~5mm)少量,炭化粒(φ1~2mm)極微量
第か層	10YR3/2	黒褐色土と10YR4/2灰黄褐色土の混合土	パミス粒(φ1~9mm)少量
第き層	10YR4/4	褐色土	パミス粒(φ1~9mm)少量,P.B.(φ10~50mm)中量,炭化粒(φ1~3mm)極微量
第く層	10YR3/2	黒褐色土	パミス粒(φ1~9mm)微量,炭化粒(φ1~2mm)極微量
第け層	10YR2/2	黒褐色土	パミス粒(φ1~3mm)微量,炭化粒(φ1~3mm)微量
第こ層	10YR2/2	黒褐色土	パミス粒(φ1~5mm)微量
第さ層	10YR3/2	黒褐色土と10YR4/4褐色土の混合土	パミス粒(φ1~5mm)微量
第し層	10YR4/3	にぶい黄褐色土と10YR6/6明黄褐色土の混合土	パミス粒(φ1~3mm)微量,炭化粒(φ1~2mm)極微量
間1層	10YR2/1	黒色土	パミス粒(φ1~9mm)少量,炭化粒(φ1~3mm)微量,焼土粒(φ1~3mm)極微量
SP-0514			
第Aa層	10YR2/2	黒褐色土	パミス粒(φ1~3mm)微量,炭化粒(φ1~3mm)極微量
第Ab層	10YR3/2	黒褐色土	パミス粒(φ1~9mm)微量,ローム粒(φ1~5mm)少量,炭化粒(φ1~3mm)極微量
SP-0515			
第Ba層	10YR2/2	黒褐色土	パミス粒(φ1~2mm)微量,炭化粒(φ1~2mm)極微量
SP-0539			
第Da層	10YR2/2	黒褐色土	パミス粒(φ1~3mm)極微量,炭化粒(φ1~2mm)極微量
SDセクシヨン⑨⑩			
SD-005			
第a層	10YR3/2	黒褐色土	パミス粒(φ1~9mm)少量,P.B.(φ10~20mm)少量,炭化粒(φ1~3mm)微量,焼土粒(φ1~3mm)微量
第b層	10YR3/2	黒褐色土	パミス粒(φ1~9mm)微量,炭化粒(φ1~3mm)極微量,焼土粒(φ1~6mm)極微量
第c層	10YR3/2	黒褐色土	パミス粒(φ1~9mm)中量,P.B.(φ10~40mm)多量,炭化粒(φ1~3mm)極微量
SD-006			
第A層	10YR3/2	黒褐色土	パミス粒(φ1~9mm)少量,P.B.(φ10~40mm)少量,炭化粒(φ1~3mm)極微量
SD-009			
第a層	10YR3/2	黒褐色土	パミス粒(φ1~9mm)少量,ローム粒(φ1~9mm)少量,L.B.(φ10~15mm)微量,炭化粒(φ1~3mm)極微量
SP-0385			
第1層	10YR2/2	黒褐色土	パミス粒(φ1~3mm)極微量
第2層	10YR3/2	黒褐色土	パミス粒(φ1~5mm)少量,炭化粒(φ1~2mm)極微量
SDセクシヨン⑪⑫			
SD-007			
第A層	10YR3/2	黒褐色土	パミス粒(φ1~3mm)微量,ローム粒(φ1~9mm)微量,炭化粒(φ3~9mm)少量,焼土粒(φ1~9mm)中量,焼土ブロック(φ10~15mm)微量,灰微量
第I層	7.5YR2/2	黒褐色土	ローム粒(φ1~3mm)微量,炭化粒(φ1~2mm)極微量,焼土粒(φ1~3mm)微量,焼土ブロック(φ10mm大)混入
第ウ層	7.5YR3/2	黒褐色土	パミス粒(φ1~2mm)極微量,炭化粒(φ1~2mm)少量,焼土粒(φ1~3mm)中量
SN-019			
第1層	10YR2/3	黒褐色土	パミス粒(φ1~9mm)少量,P.B.(φ10~30mm)少量,ローム粒(φ1~5mm)微量,L.B.(φ10mm)微量,炭化粒(φ1~9mm)少量,炭化物(φ10mm)微量,焼土粒(φ1~9mm)中量,焼土ブロック(φ10~40mm)少量,灰多量,7.5YR5/4にぶい褐色土ブロック(φ10~30mm)少量
第2層	10YR3/2	黒褐色土	ローム粒(φ1~2mm)極微量,炭化粒(φ1~3mm)少量,焼土粒(φ1~2mm)微量,焼土ブロック(φ10~15mm)微量,灰微量
第3層	7.5YR3/2	黒褐色土	炭化粒(φ1~5mm)少量,焼土粒(φ1~3mm)中量,焼土ブロック(φ10mm)微量,灰微量
第4層	10YR3/2	黒褐色土	炭化粒(φ1~3mm)少量,焼土粒(φ1~9mm)少量,焼土ブロック(φ10mm)微量,灰少量
第5層	10YR2/2	黒褐色土	パミス粒(φ1~3mm)極微量,ローム粒(φ1~3mm)少量,炭化粒(φ1~2mm)微量,炭化物混入,焼土粒(φ1~2mm)微量
第6層	10YR2/1	黒色土	パミス粒(φ1~2mm)極微量,ローム粒(φ1~5mm)微量,炭化粒(φ1~2mm)微量,焼土粒(φ1~5mm)微量,灰微量
第7層	10YR1.7/1	黒色土	パミス粒(φ1~9mm)少量,P.B.(φ10~15mm)少量,ローム粒(φ1~5mm)中量,炭化粒(φ1~2mm)少量,10YR7/4にぶい黄褐色粘土ブロック(φ20mm)微量
第8層	10YR2/2	黒褐色土	ローム粒(φ1~9mm)中量,L.B.(φ10~15mm)少量,炭化粒(φ1~3mm)少量,焼土粒(φ1~2mm)極微量,焼土ブロック(φ10mm大)混入
SP-1605			
第i層	10YR2/2	黒褐色土	ローム粒(φ1~3mm)微量,炭化粒(φ1~5mm)微量,焼土粒(φ1~5mm)微量
第ろ層	10YR3/2	黒褐色土	ローム粒(φ1~3mm)極微量,炭化粒(φ1~5mm)少量,焼土粒(φ1~9mm)微量,焼土ブロック(φ15mm大)混入

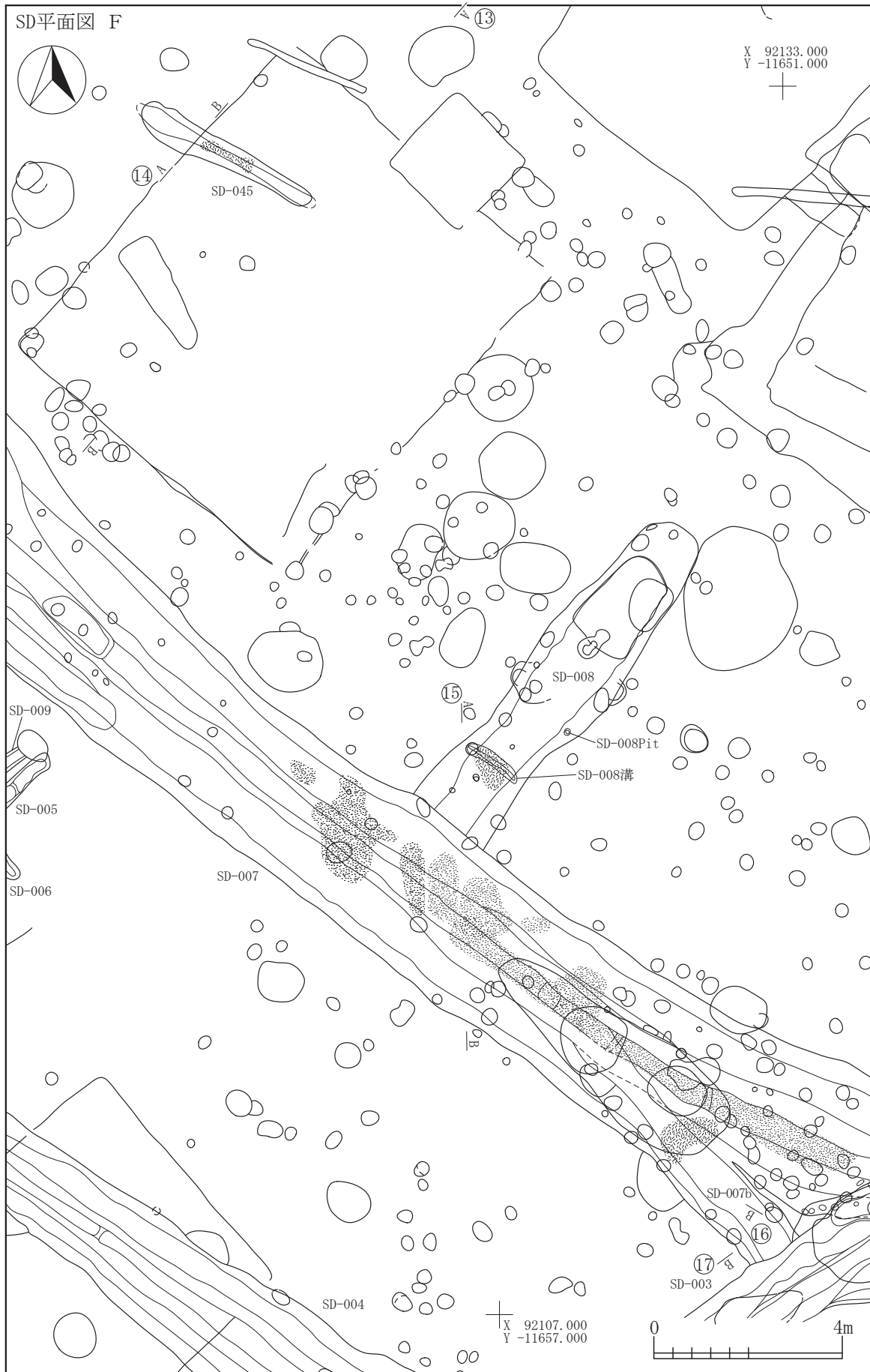

I-8
SD

図 2-528 溝跡 -10

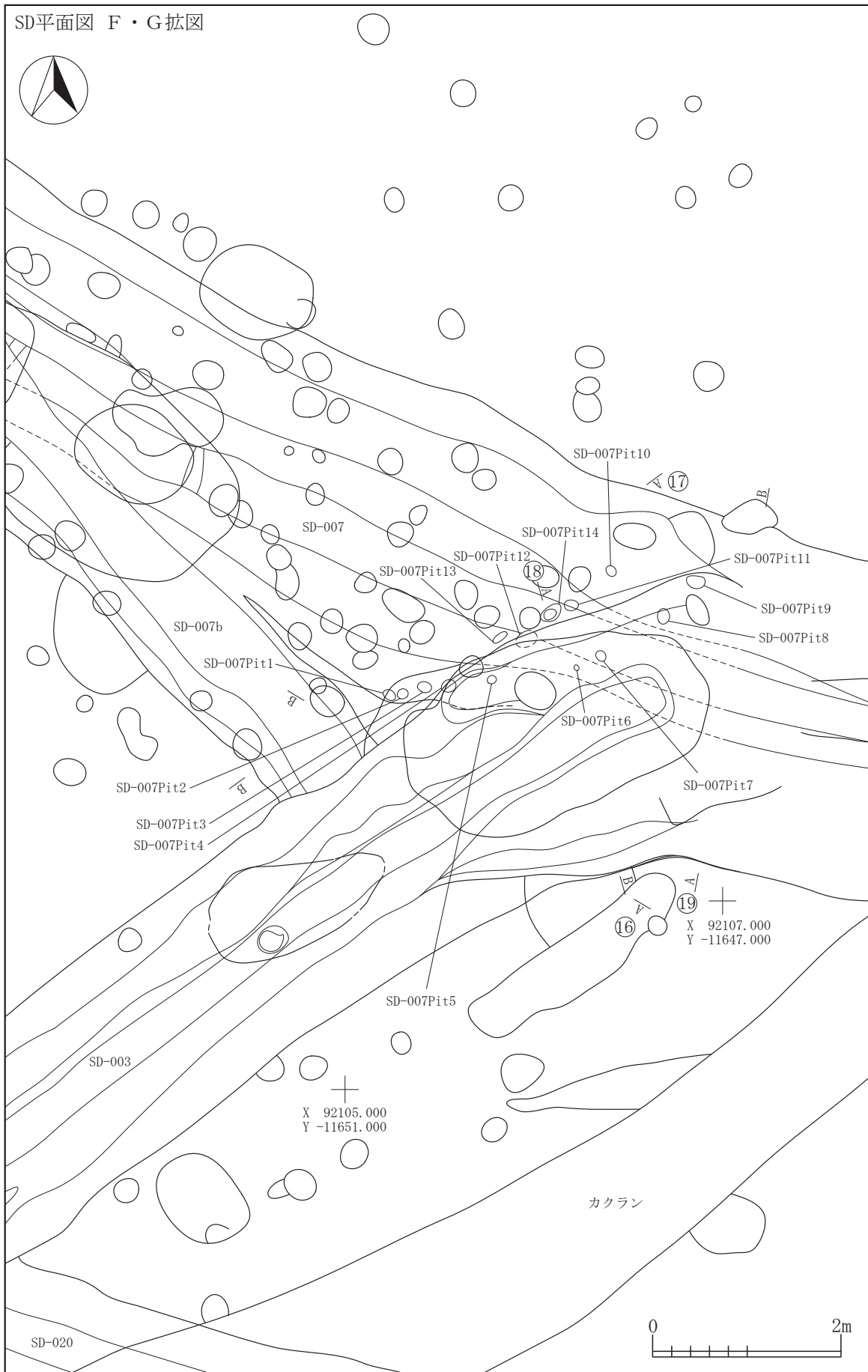

I-8
SD

図 2-529 溝跡 -11

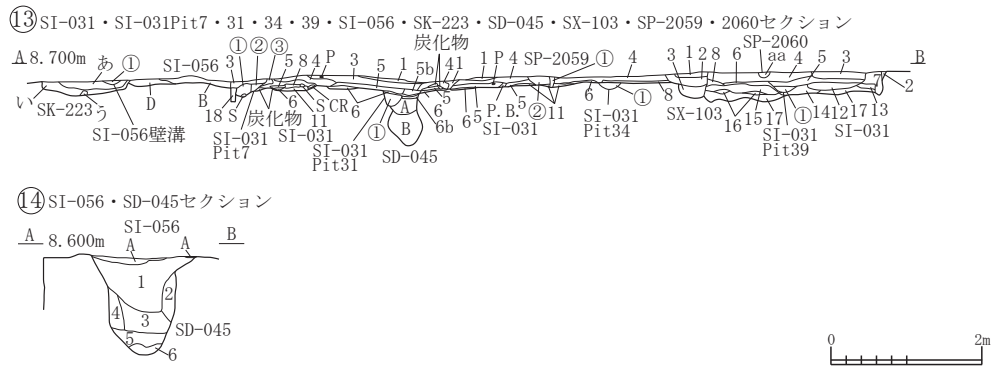

SDセクション⑬⑭

SD-045

第A層	10YR1.7/1	黒色土	パミス粒(φ1-3mm)少量
第B層	10YR2/1	黒色土	パミス粒(φ1-3mm)中量
第1層	10YR2/2	黒褐色土	パミス粒(φ1-3mm)中量, P. B. (φ10-15mm)少量, 10YR5/3にぶい黄褐色土ブロック(φ20-30mm)少量, 炭化粒(φ1-3mm)微量
第2層	10YR5/4	にぶい黄褐色土	パミス粒(φ1-9mm)少量, P. B. (φ10-20mm)中量
第3層	10YR4/2	灰黄褐色土	パミス粒(φ1-9mm)多量, P. B. (φ20-30mm)少量
第4層	10YR5/4	にぶい黄褐色土	10YR3/2黒褐色土ブロック(φ15mm)微量, パミス粒(φ1-9mm)少量, P. B. (φ10-15mm)少量
第5層	10YR3/2	黒褐色土	パミス粒(φ1-9mm)少量, P. B. (φ15mm)少量
第6層	10YR4/3	にぶい黄褐色土	パミス粒(φ1-9mm)微量, P. B. (φ10-15mm)微量
SI-031			
第1層	2.5Y2/1	黒色土	カクラン, シラス等が混入
第2層	10YR2/3	黒褐色土	パミス粒(φ1-3mm)少量
第3層	10YR2/2	黒褐色土	パミス粒(φ1-3mm)多量, P. B. (φ10-15mm)中量, 炭化粒(φ1-3mm)多量, 焼土粒(φ1-3mm)多量, 焼土ブロック(φ10-15mm)少量
第4層	10YR2/3	黒褐色土	パミス粒(φ1-3mm)中量, 炭化粒(φ1-3mm)微量, 焼土粒(φ1-3mm)少量
第5層	7.5YR2/3	極暗褐色土	パミス粒(φ1mm)少量, 炭化粒(φ3-5mm)少量, 焼土粒(φ1-3mm)中量
第5b層	7.5YR2/3	極暗褐色土	パミス粒(φ1-9mm)少量, P. B. (φ10-20mm)中量, 炭化粒(φ3-5mm)少量, 焼土粒(φ1-9mm)中量, 焼土ブロック(φ10-15mm)中量
第6層	5YR6/6	橙色土	炭化粒(φ1-9mm)少量, 炭化物(φ10-15mm)少量, 焼土層
第6b層	10YR3/1	黒褐色土	パミス粒(φ1-3mm)少量
第7層	10YR2/2	黒褐色土	パミス粒(φ1-9mm)少量, P. B. (φ10-15mm)少量
第8層	2.5YR6/4	にぶい橙色土	焼土層
第9層	5YR3/1	黒褐色土	炭化粒(φ5-9mm)少量, 焼土粒(φ1-5mm)極多量
第10層	10YR2/3	黒褐色土	パミス粒(φ5-9mm)中量, 炭化粒(φ5-9mm)少量, 焼土粒(φ1-9mm)少量
第11層	10YR6/4	にぶい黄褐色土	パミス粒(φ1-9mm)少量, P. B. (φ10-15mm)少量
第12層	10YR3/2	黒褐色土	パミス粒(φ1-3mm)少量, P. B. (φ10-15mm)少量, 層上面が一部焼土化
第13層	2.5Y7/8	黄色土	パミス層, 貼床
第14層	10YR4/2	灰黄褐色土	パミス粒(φ1-3mm)中量, P. B. (φ10-15mm)中量, ローム粒(φ1-3mm)中量
第15層	10YR4/3	にぶい黄褐色土	パミス粒(φ1-3mm)極多量, P. B. (φ10-40mm)少量
第16層	10YR2/1	黒色土	L. B. (φ15mm)少量
第17層	10YR3/2	黒褐色土	パミス粒(φ1-9mm)極多量, P. B. (φ10-30mm)極多量
第18層	10YR2/1	黒色土	パミス粒(φ1-3mm)少量
SI-031Pit7			
第①層	10YR3/2	黒褐色土	パミス粒(φ1-5mm)少量, 炭化粒(φ1-5mm)微量
第②層	10YR3/2	黒褐色土	パミス粒(φ1-5mm)少量
第③層	10YR2/1	黒色土	
SI-031Pit31			
第①層	10YR2/1	黒色土	パミス粒(φ1-9mm)中量
SI-031Pit34			
第①層	10YR5/3	にぶい黄褐色土	パミス粒(φ1-9mm)多量, P. B. (φ10-30mm)多量
SI-031Pit39			
第①層	10YR2/3	黒褐色土	パミス粒(φ3-5mm)微量, ローム粒(φ1-5mm)少量, 炭化粒(φ1-3mm)微量, 焼土粒(φ7-9mm)微量
SI-056			
第A層	10YR3/1	黒褐色土	焼土粒(φ5mm)微量, パミス粒(φ1-9mm)中量
第A層	10YR4/3	にぶい黄褐色土	P. B. (φ10-30mm)中量, ローム粒(φ3-5mm)多量, L. B. (φ10-50mm)中量, 焼土ブロック(φ30mm)極微量
第B層	10YR2/3	黒褐色土	パミス粒(φ3-5mm)中量, P. B. (φ10-30mm)少量, ローム粒(φ1-9mm)多量, L. B. (φ30-50mm)多量
第C層	10YR6/4	にぶい黄褐色土	パミス粒(φ1mm)極微量, 基盤
第D層	10YR6/3	にぶい黄褐色土	基盤
SI-056壁溝			
第①層	10YR2/3	黒褐色土	パミス粒(φ3-5mm)中量, ローム粒(φ3-5mm)中量
SK-223			
第あ層	10YR2/2	黒褐色土	パミス粒(φ3-5mm)少量, 炭化粒(φ1-3mm)微量
第い層	10YR2/3	黒褐色土	パミス粒(φ1-9mm)中量, P. B. (φ10-20mm)微量
第う層	10YR6/4	にぶい黄褐色土	炭化粒(φ1mm)極微量, パミス層
SX-103			
第1層	10YR3/2	黒褐色土	パミス粒(φ1-3mm)少量, P. B. (φ10-40mm)少量
第2層	10YR2/1	黒色土	パミス粒(φ1-3mm)微量, 焼土粒(φ1-3mm)極微量
第3層	10YR5/3	にぶい黄褐色土	パミス粒(φ1-9mm)極多量, P. B. (φ10-30mm)極多量
SP-2059			
第①層	10YR2/3	黒褐色土	
第②層	10YR2/2	黒褐色土	パミス粒(φ3-5mm)少量
SP-2060			
第aa層	10YR2/1	黒色土	パミス粒微量

図 2-530 溝跡 -12

⑮ SD-007・008セクション

△9.000m

B

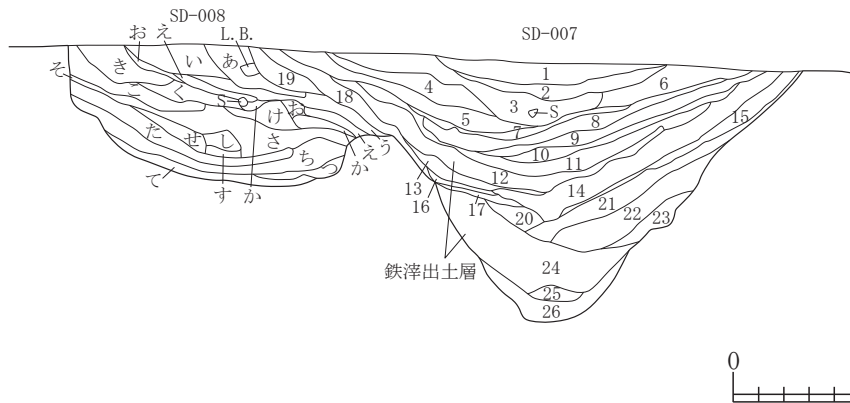

SDセクション⑮

SD-007

第1層	10YR4/3	にぶい黄褐色土	パミス粒(φ1-9mm)中量, P. B. (φ10-100mm)中量, 炭化粒(φ1-9mm)微量, 焼土粒(φ1-5mm)少量, 10YR1.7/1黒色土ブロック(φ10-20mm)少量
第2層	10YR2/1	黒色土	パミス粒(φ1-9mm)多量, P. B. (φ10-40mm)中量
第3層	10YR5/4	にぶい黄褐色土	パミス粒(φ5-9mm)極多量, P. B. (φ50-110mm)中量, L. B. (φ10-50mm)中量, 炭化粒(φ5-9mm)少量, 焼土粒(φ5mm)極微量
第4層	10YR4/2	灰黄褐色土	パミス粒(φ1-9mm)少量, P. B. (φ10-30mm)中量, L. B. (φ10-60mm)微量, 炭化粒(φ3-5mm)微量, 焼土粒(φ5-9mm)少量
第5層	10YR4/4	褐色土	パミス粒(φ5-9mm)多量, L. B. (φ11-30mm)少量, 焼土粒(φ5mm)少量, 焼土ブロック(φ10-15mm)極微量
第6層	10YR4/3	にぶい黄褐色土	パミス粒(φ1-5mm)中量, P. B. (φ10-50mm)多量, ローム粒(φ1-9mm)少量, L. B. (φ10-30mm)少量
第7層	10YR2/3	黒褐色土	P. B. (φ10-20mm)中量, L. B. (φ10-25mm)少量, 黒色灰少量
第8層	7.5YR6/4	にぶい橙色土	P. B. (φ50-70mm)少量, L. B. 層
第9層	10YR2/3黒褐色土と7.5YR6/4にぶい橙色土の混合土		
第10層	7.5YR5/3	にぶい褐色土	パミス粒(φ3-5mm)多量, L. B. (φ30-50mm)中量
第11層	7.5YR6/4	にぶい橙色土	L. B. 層
第12層	10YR4/2	灰黄褐色土	パミス粒(φ1-9mm)少量, P. B. (φ10-15mm)微量
第13層	5B4/1	暗青灰色灰	灰層
第14層	7.5YR6/6	橙色土	10YR3/2黒褐色土少量混入, L. B. 層
第15層	10YR3/2	黒褐色土	パミス粒(φ1-3mm)多量
第16層	7.5YR4/3	褐色土	P. B. (φ10-15mm)少量, 焼土ブロック(φ10-15mm)少量
第17層	5B2/1	青黒色土	灰層
第18層	10YR4/4	褐色土	パミス粒(φ1-9mm)少量, P. B. (φ10-20mm)微量, 炭化粒(φ5-9mm)少量
第19層	10YR4/3	にぶい黄褐色土	パミス粒(φ1-9mm)少量
第20層	10YR5/8	黄褐色土	パミス層
第21層	10YR5/8黄褐色土と7.5YR4/4褐色土の混合土		炭化粒(φ1-3mm)微量
第22層	10YR2/1	黒色土	P. B. (φ10-30mm)少量
第23層	10YR3/3	暗褐色土	パミス粒(φ5-9mm)微量
第24層	10YR5/3	にぶい黄褐色土	パミス粒(φ1-9mm)中量, P. B. (φ10-20mm)中量, 局所的にL. B. (φ30-50mm)と鉄滓混入
第25層	10YR5/4	にぶい黄褐色土	ローム粒(φ5-9mm)少量
第26層	10YR4/1	褐灰色土	ローム粒(φ1-5mm)微量
SD-008			
第あ層	10YR4/4	褐色土	パミス粒(φ5-9mm)多量, P. B. (φ40mm)微量, L. B. (φ10-20mm)少量
第い層	10YR4/6	褐色土	パミス粒・ブロック(φ1-15mm)少量, ローム粒・ブロック(φ1-15mm)少量
第う層	10YR3/1	黒褐色土	パミス粒(φ1-5mm)少量, 炭化粒(φ1-5mm)少量, 10YR1.7/1灰混じり黒色土が局所的にブロック状に混入
第え層	10YR5/4	にぶい黄褐色土	ローム粒(φ1-9mm)少量
第お層	10YR4/4	褐色土	焼土粒(φ3-5mm)微量
第か層	10YR3/1	黒褐色土	炭化粒(φ1-3mm)少量
第き層	10YR4/3	にぶい黄褐色土	ローム粒・ブロック(φ1-30mm)やや多量, 焼土粒(φ5mm)中量, 灰少量
第く層	10YR4/2	灰黄褐色土	パミス粒(φ1-3mm)中量, P. B. (φ10-15mm)少量
第け層	10YR5/4	にぶい黄褐色土	ローム粒・ブロック(φ1-30mm)極多量
第こ層	10YR1.7/1	黒色土	10YR5/4にぶい黄褐色土ブロック(φ20-40mm)少量
第さ層	10YR4/4	褐色土	ローム粒・ブロック(φ1-40mm)中量
第し層	7.5YR5/6	明褐色土	L. B. 層
第す層	10YR5/3	にぶい黄褐色土	パミス粒(φ1-3mm)中量
第せ層	7.5YR4/4	褐色土	L. B. 層
第そ層	10YR2/1	黒色土	パミス粒(φ1-3mm)中量
第た層	10YR2/2	黒褐色土	パミス粒(φ1-9mm)少量, P. B. (φ15-20mm)中量
第ち層	10YR5/4	にぶい黄褐色土	ローム粒(φ1-9mm)多量, L. B. (φ20-30mm)中量
第つ層	10YR4/2	灰黄褐色土	パミス粒(φ1-5mm)中量, P. B. (φ10-15mm)中量, L. B. (φ10-20mm)多量
第て層	10YR6/8	明黄褐色土と10YR2/1黒色土の混合土	

図 2-531 溝跡 -13

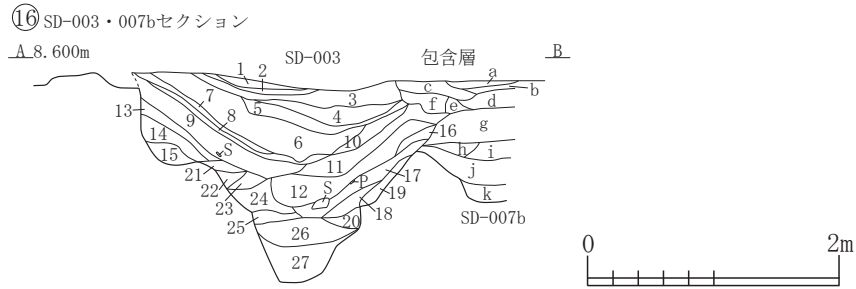

SDセクション①6

SD-003

第1層	10YR2/2	黒褐色土	パミス粒(φ1-5mm)微量, ローム粒(φ1-9mm)少量, 炭化粒(φ1-3mm)微量, 焼土粒(φ1-2mm)極微量, 灰少量
第2層	10YR2/2	黒褐色土	パミス粒(φ1-5mm)微量, ローム粒(φ1-9mm)微量, 炭化粒(φ1-9mm)微量, 焼土粒(φ1-9mm)少量, 灰多量, 灰層
第3層	10YR3/2	黒褐色土	パミス粒(φ1-9mm)中量, P. B. (φ10-20mm)少量, ローム粒(φ1-9mm)中量, L. B. (φ10-50mm)中量, 炭化粒(φ1-5mm)微量
第4層	10YR2/2	黒褐色土	パミス粒(φ1-9mm)少量, P. B. (φ10-50mm)少量, ローム粒(φ1-9mm)中量, L. B. (φ10-120mm)中量, 炭化粒(φ1-3mm)微量
第5層	10YR3/3	暗褐色土	パミス粒(φ1-9mm)中量, P. B. (φ10-30mm)少量, ローム粒(φ1-9mm)中量, L. B. (φ10-25mm)少量, 炭化粒(φ1-5mm)微量, 10YR2/1黒色土ブロック(φ20-50mm)中量
第6層	10YR4/3	にぶい黄褐色土	パミス粒(φ1-9mm)中量, P. B. (φ10-100mm)中量, ローム粒(φ1-9mm)多量, L. B. (φ10-50mm)多量, 炭化粒(φ1-5mm)微量, 粘土ブロック(φ10-30mm)微量
第7層	10YR3/2	黒褐色土	パミス粒(φ1-9mm)中量, P. B. (φ10-30mm)微量, ローム粒(φ1-9mm)少量, 炭化粒(φ1-5mm)微量, 粘土ブロック(φ10-20mm)微量
第8層	10YR2/2	黒褐色土	パミス粒(φ1-9mm)少量, ローム粒(φ1-9mm)少量, L. B. (φ10-20mm)少量, 炭化粒(φ1-3mm)微量
第9層	10YR4/4	褐色土	パミス粒(φ1-9mm)中量, P. B. (φ10-20mm)微量, ローム粒(φ1-9mm)多量, L. B. (φ10-40mm)中量, 炭化粒(φ1-3mm)微量
第10層	10YR4/3	にぶい黄褐色土	パミス粒(φ1-9mm)微量, ローム粒(φ1-9mm)少量, L. B. (φ10-15mm)微量, 炭化粒(φ1-3mm)極微量
第11層	10YR4/3	にぶい黄褐色土	パミス粒(φ1-9mm)微量, P. B. (φ10-25mm)微量, ローム粒(φ1-9mm)中量, L. B. (φ10-30mm)少量, 炭化粒(φ1-5mm)極微量
第12層	10YR4/3	にぶい黄褐色土	パミス粒(φ1-9mm)極微量, ローム粒(φ1-9mm)中量, L. B. (φ10-25mm)少量, 炭化粒(φ1-3mm)極微量
第13層	10YR2/2	黒褐色土	パミス粒(φ1-9mm)微量, P. B. (φ10-20mm)微量, ローム粒(φ1-3mm)微量, 炭化粒(φ1-5mm)極微量
第14層	10YR3/2	黒褐色土	パミス粒(φ1-9mm)中量, P. B. (φ10-60mm)中量, 炭化粒(φ1-2mm)極微量
第15層	10YR3/2	黒褐色土	P. B. (φ30-120mm)多量, P. B. 層
第16層	10YR4/3	にぶい黄褐色土	パミス粒(φ1-9mm)極微量, ローム粒(φ1-9mm)少量, 炭化粒(φ1-2mm)極微量
第17層	10YR4/3	にぶい黄褐色土	パミス粒(φ1-9mm)微量, P. B. (φ10-15mm)極微量, ローム粒(φ1-9mm)中量, L. B. (φ10-20mm)微量, 炭化粒(φ1-2mm)極微量
第18層	10YR3/3	暗褐色土	パミス粒(φ1-9mm)微量, P. B. (φ10-20mm)微量, ローム粒(φ1-9mm)中量, L. B. (φ10-30mm)少量, 炭化粒(φ1-5mm)極微量
第19層	10YR4/3	にぶい黄褐色土	パミス粒(φ1-3mm)極微量, ローム粒(φ1-9mm)少量, 炭化粒(φ1-3mm)微量
第20層	10YR3/3	暗褐色土	パミス粒(φ1-9mm)微量, P. B. (φ10-40mm)少量, ローム粒(φ1-9mm)少量, L. B. (φ10-30mm)少量, 炭化粒(φ1-2mm)極微量
第21層	10YR3/2	黒褐色土	パミス粒(φ1-3mm)微量, ローム粒(φ1-2mm)微量, 炭化粒(φ1-3mm)少量, 層状に混入
第22層	10YR4/3	にぶい黄褐色土	ローム粒(φ1-6mm)少量, 炭化粒(φ1-3mm)微量
第23層	10YR4/3	にぶい黄褐色土	パミス粒(φ5-9mm)微量, ローム粒(φ1-9mm)少量, L. B. (φ10-40mm)微量, 炭化粒(φ1-5mm)微量
第24層	10YR4/3	にぶい黄褐色土	パミス粒(φ5-9mm)微量, P. B. (φ10-30mm)微量, ローム粒(φ1-9mm)中量, L. B. (φ10-100mm)中量, 炭化粒(φ1-3mm)極微量
第25層	10YR3/3	暗褐色土	パミス粒(φ1-3mm)微量, ローム粒(φ1-9mm)少量, L. B. (φ10-20mm)微量, 炭化粒(φ1-3mm)極微量
第26層	10YR3/3	暗褐色土	パミス粒(φ1-9mm)微量, P. B. (φ10-40mm)微量, ローム粒(φ1-9mm)中量, L. B. (φ10-80mm)多量, 炭化粒(φ1-5mm)極微量
第27層	10YR3/3	暗褐色土	ローム粒(φ1-9mm)中量, L. B. (φ10-40mm)中量, 炭化粒(φ1-5mm)微量, 砂中量
包含層			
第a層	10YR3/2	黒褐色土	パミス粒(φ1-9mm)微量, ローム粒(φ1-9mm)少量, 炭化粒(φ1-3mm)微量
第b層	10YR3/2	黒褐色土	パミス粒(φ1-5mm)微量, ローム粒(φ1-5mm)少量, 炭化粒(φ1-3mm)微量
第c層	10YR4/3	にぶい黄褐色土	パミス粒(φ1-9mm)微量, ローム粒(φ1-9mm)少量, 炭化粒(φ1-3mm)微量
第d層	10YR4/3	にぶい黄褐色土	パミス粒(φ1-5mm)微量, ローム粒(φ1-9mm)多量, L. B. (φ10-20mm)少量, 炭化粒(φ1-3mm)微量
第e層	10YR4/3	にぶい黄褐色土	パミス粒(φ1-5mm)微量, ローム粒(φ1-9mm)少量, L. B. (φ10-15mm)微量, 炭化粒(φ1-5mm)少量
第f層	10YR4/3	にぶい黄褐色土	パミス粒(φ1-9mm)微量, ローム粒(φ1-9mm)少量, L. B. (φ10-15mm)微量, 炭化粒(φ1-3mm)微量
SD-007b			
第ア層	10YR3/2	黒褐色土	パミス粒(φ1-5mm)微量, ローム粒(φ1-9mm)中量, L. B. (φ10-20mm)少量, 炭化粒(φ1-3mm)少量, 白色粘土粒(φ3-5mm)微量
第イ層	10YR3/3	暗褐色土	パミス粒(φ1-5mm)少量, P. B. (φ20mm大)混入, ローム粒(φ1-9mm)少量, L. B. (φ10-30mm)中量, 炭化粒(φ1-3mm)少量, 白色粘土粒(φ1-5mm)微量, 10YR7/2にぶい黄褐色粘土ブロック(φ30mm大)混入
第ウ層	10YR4/6	褐色土	パミス粒(φ1-5mm)微量, P. B. (φ10mm)少量, ローム粒(φ1-9mm)多量, L. B. (φ10-50mm)多量, 炭化粒(φ1-3mm)微量, 白色粘土粒(φ1-3mm)微量
第g層	10YR3/3	暗褐色土	パミス粒(φ1-9mm)微量, ローム粒(φ1-9mm)少量, L. B. (φ10-20mm)微量, 炭化粒(φ1-5mm)微量
第h層	10YR4/3	にぶい黄褐色土	パミス粒(φ1-6mm)微量, ローム粒(φ1-3mm)微量, 炭化粒(φ1-2mm)極微量
第i層	10YR4/3	にぶい黄褐色土	パミス粒(φ1-9mm)極微量, ローム粒(φ1-9mm)中量, L. B. (φ10-60mm)中量, 炭化粒(φ1-5mm)微量
第j層	10YR4/3	にぶい黄褐色土	パミス粒(φ1-5mm)極微量, ローム粒(φ1-9mm)少量, L. B. (φ10-30mm)微量, 炭化粒(φ1-5mm)微量, 砂少量
第k層	10YR3/2	黒褐色土	パミス粒(φ1-9mm)少量, ローム粒(φ1-9mm)中量, L. B. (φ10-20mm)少量, 炭化粒(φ1-3mm)微量, 砂少量

I-8
SD

図 2-532 溝跡 -14

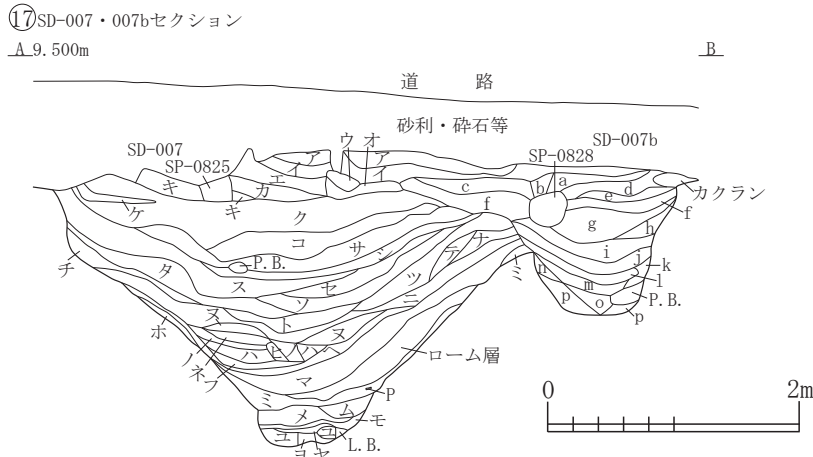

SDセクション ⑩

SD-007

第エ層	10YR3/2	黒褐色土	P. B. (φ 15mm大) 混入, ローム粒 (φ 1~9mm) 少量, L. B. (φ 50mm) 中量, 焼土粒 (φ 1~3mm) 微量
第オ層	10YR2/3	黒褐色土	パミス粒 (φ 1~9mm) 少量, P. B. (φ 10~30mm) 少量, ローム粒 (φ 1~9mm) 少量, L. B. (φ 10~30mm) 微量, 炭化粒 (φ 1~9mm) 少量, 焼土粒 (φ 1~2mm) 極微量
第カ層	10YR3/3	暗褐色土	パミス粒 (φ 1~5mm) 微量, P. B. (φ 10mm大) 混入, ローム粒 (φ 1~9mm) 少量, L. B. (φ 10~20mm) 微量, 炭化粒 (φ 1~2mm) 微量, 焼土粒 (φ 5~9mm) 極微量
第キ層	10YR4/4	褐色土	パミス粒 (φ 1~5mm) 微量, P. B. (φ 10~40mm) 微量, ローム粒 (φ 1~5mm) 中量, L. B. (φ 10~20mm) 微量, 炭化粒 (φ 1~2mm) 極微量, 焼土粒 (φ 1~3mm) 極微量
第ク層	10YR6/4	にぶい黄褐色土	パミス粒 (φ 1~2mm) 極微量, 焼土粒 (φ 5~9mm) 極微量, 粘土ブロック (φ 30~50mm) 少量, 10YR4/3にぶい黄褐色土ブロック (φ 10~30mm) 少量, 10YR2/1黒色土ブロック (φ 10~20mm) 微量, ローム層
第ケ層	10YR2/3	黒褐色土	ローム粒 (φ 1~9mm) 少量, L. B. (φ 10~30mm) 中量, 炭化粒 (φ 1~2mm) 少量
第コ層	10YR3/3	暗褐色土	P. B. (φ 10~50mm) 少量, ローム粒 (φ 1~9mm) 中量, L. B. (φ 10~50mm) 中量, 炭化粒 (φ 1~2mm) 微量, 焼土粒 (φ 1~3mm) 極微量, 粘土ブロック (φ 10~30mm) 微量, 黒色土ブロック (φ 10~20mm) 少量
第サ層	7.5YR3/2	黒褐色土	パミス粒 (φ 1~9mm) 少量, P. B. (φ 10~30mm) 中量, ローム粒 (φ 1~9mm) 少量, L. B. (φ 10~40mm) 微量, 炭化粒 (φ 1~5mm) 微量, 粘土粒 (φ 1~5mm) 極微量, 粘土ブロック (φ 15~30mm) 微量, 黒色土ブロック (φ 10~25mm) 微量
第シ層	10YR2/2	黒褐色土	パミス粒 (φ 1~9mm) 少量, P. B. (φ 10~15mm) 微量, ローム粒 (φ 1~9mm) 微量, L. B. (φ 10~15mm) 微量, 粘土ブロック (φ 30mm) 極微量
第ス層	7.5YR3/1	黒褐色土	パミス粒 (φ 1~9mm) 少量, P. B. (φ 10~30mm) 微量, ローム粒 (φ 1~9mm) 中量, L. B. (φ 10~30mm) 微量, 炭化粒 (φ 1~2mm) 微量, 粘土ブロック (φ 10~20mm) 少量, 黒色土粒 (φ 5~9mm) 少量, 黒色土ブロック (φ 10~20mm) 少量
第セ層	7.5YR2/2	黒褐色土	パミス粒 (φ 1~9mm) 微量, P. B. (φ 10~30mm) 極微量, ローム粒 (φ 1~5mm) 極微量, L. B. (φ 10mm) 極微量, 炭化粒 (φ 1~5mm) 微量, 灰微量, 黒色土ブロック (φ 10~15mm) 極微量, 10YR4/4褐色土ブロック (φ 10~30mm) 微量
第ソ層	10YR2/3	黒褐色土	パミス粒 (φ 1~9mm) 微量, P. B. (φ 10mm) 微量, ローム粒 (φ 1~9mm) 中量, L. B. (φ 10~50mm) 少量, 炭化粒 (φ 1~5mm) 少量, 灰微量, 粘土ブロック (φ 30mm大) 混入
第タ層	7.5YR3/2	黒褐色土	P. B. (φ 10~15mm) 極微量, L. B. (φ 10~20mm) 少量, 炭化粒 (φ 1~3mm) 極微量, 焼土粒 (φ 1~2mm) 極微量, 灰少量, 黒色土粒 (φ 5~9mm) 少量, 黒色土ブロック (φ 10~30mm) 微量
第チ層	10YR3/4	暗褐色土	P. B. (φ 30mm大) 混入, ローム粒 (φ 1~9mm) 中量, L. B. (φ 10mm) 極微量, 炭化粒 (φ 1~3mm) 微量
第ツ層	7.5YR2/1	黒色土	パミス粒 (φ 1~9mm) 少量, P. B. (φ 10~50mm) 少量, ローム粒 (φ 1~9mm) 中量, L. B. (φ 20~60mm) 中量, 炭化粒 (φ 1~5mm) 少量, 灰少量, 粘土ブロック (φ 10mm大) 混入, 黒色土ブロック (φ 20~50mm) 中量
第テ層	10YR4/2	灰黄褐色土	パミス粒 (φ 1~9mm) 少量, P. B. (φ 10~50mm) 少量, ローム粒 (φ 1~9mm) 少量, L. B. (φ 10~30mm) 微量, 炭化粒 (φ 1~3mm) 微量, 灰微量, 黒色土ブロック (φ 10~20mm) 少量
第ト層	10YR2/2	黒褐色土	パミス粒 (φ 1~9mm) 微量, ローム粒 (φ 1~9mm) 少量, L. B. (φ 10~20mm) 少量, 炭化粒 (φ 1~2mm) 微量, 灰微量, 黒色土粒 (φ 1~9mm) 少量
第ナ層	10YR5/6	黄褐色土	パミス粒 (φ 5~9mm) 少量, P. B. (φ 10~50mm) 微量, ローム粒 (φ 1~9mm) 中量, L. B. (φ 10~30mm) 少量, 炭化粒 (φ 1~2mm) 極微量
第二層	10YR4/4	褐色土	パミス粒 (φ 1~9mm) 微量, P. B. (φ 10~20mm) 極微量, ローム粒 (φ 1~9mm) 多量, L. B. (φ 10~30mm) 少量, 炭化粒 (φ 1~2mm) 微量, 黒色土ブロック (φ 10~30mm) 少量
第ヌ層	10YR4/3	にぶい黄褐色土	パミス粒 (φ 1~9mm) 微量, P. B. (φ 10~60mm) 少量, ローム粒 (φ 1~9mm) 少量, L. B. (φ 10~20mm) 少量, 黒色土ブロック (φ 10~20mm) 少量
第ネ層	10YR3/3	暗褐色土	パミス粒 (φ 1~9mm) 中量, P. B. (φ 10~20mm) 少量, ローム粒 (φ 1~9mm) 中量, L. B. (φ 10~30mm) 微量, 黒色土ブロック (φ 10~20mm) 少量
第ノ層	10YR6/3	にぶい黄褐色土	10YR2/2黒褐色土ブロック (φ 10~20mm) 少量, ローム層
第ハ層	10YR4/2	灰黄褐色土	パミス粒 (φ 1~9mm) 微量, P. B. (φ 10~15mm) 極微量, ローム粒 (φ 1~9mm) 少量, L. B. (φ 10~30mm) 多量, 黒色土ブロック (φ 10~30mm) 微量
第七層	10YR4/4	褐色土	パミス粒 (φ 1~2mm) 極微量, ローム粒 (φ 1~9mm) 少量, 焼土粒 (φ 1~3mm) 微量, 粘土粒 (φ 1~9mm) 少量
第フ層	7.5YR3/1	黒褐色土	P. B. (φ 20mm) 極微量, ローム粒 (φ 1~9mm) 少量, L. B. (φ 10~30mm) 少量, 炭化粒 (φ 1~2mm) 微量, 灰微量, 黒色土粒 (φ 1~9mm) 少量
第ヘ層	10YR4/3	にぶい黄褐色土	P. B. (φ 10~50mm大) 混入, ローム粒 (φ 1~9mm) 少量, L. B. (φ 10~30mm) 微量, 黒色土ブロック (φ 10~20mm) 少量
第六層	10YR3/2	黒褐色土	ローム粒 (φ 1~9mm) 少量, L. B. (φ 20mm大) 混入, 炭化粒 (φ 1~5mm) 微量

図 2-533 溝跡 -15

第マ層	7. 5YR4/2	灰褐色土	パミス粒(φ1-5mm)微量, P. B. (φ10mm)極微量, ローム粒(φ1-9mm)多量, 炭化粒(φ1-5mm)微量, ローム層
第ミ層	7. 5YR3/2	黒褐色土	パミス粒(φ1-9mm)微量, P. B. (φ20mm大)混入, ローム粒(φ1-9mm)中量, L. B. (φ30mm)少量, 炭化粒(φ1-3mm)少量, 灰少量, 黒色土ブロック(φ10-20mm)微量
第ム層	7. 5YR3/1	黒褐色土	パミス粒(φ1-3mm)微量, P. B. (φ10mm)極微量, ローム粒(φ1-9mm)中量, L. B. (φ10-20mm)極微量, 炭化粒(φ1-5mm)少量, 7. 5YR5/6明褐色土ブロック(φ10mm)微量
第メ層	10YR5/3	にぶい黄褐色土	ローム粒(φ1-9mm)多量, 炭化粒(φ1-3mm)微量, 粘土粒(φ1-9mm)少量, 7. 5YR4/6褐色土ブロック(φ10mm)少量
第モ層	7. 5YR4/6	褐色土	ローム粒(φ1-9mm)少量, L. B. (φ10-20mm)少量, 粘土粒(φ1-5mm)少量
第ヤ層	10YR5/3	にぶい黄褐色土	灰中量, 7. 5YR5/6明褐色土ブロック(φ10-20mm)少量, 2. 5Y7/6明黄褐色土粒(φ1-6mm)微量
第ユ層	10YR4/2	灰黄褐色土	ローム粒(φ5-9mm)微量, 炭化粒(φ1-3mm)微量, 粘土ブロック(φ10mm)微量
第ヨ層	10YR6/2	灰黄褐色土	L. B. (φ10-15mm)少量, 炭化粒(φ1-2mm)微量, 灰少量, 粘土ブロック(φ10-20mm)少量
SD-007b			
第ア層	10YR3/2	黒褐色土	パミス粒(φ1-5mm)微量, ローム粒(φ1-9mm)中量, L. B. (φ10-20mm)少量, 炭化粒(φ1-3mm)少量, 白色粘土粒(φ3-5mm)微量
第イ層	10YR3/3	暗褐色土	パミス粒(φ1-5mm)少量, P. B. (φ20mm大)混入, ローム粒(φ1-9mm)少量, L. B. (φ10-30mm)中量, 炭化粒(φ1-3mm)少量, 粘土粒(φ1-5mm)微量, 粘土ブロック(φ30mm大)混入
第ウ層	10YR4/6	褐色土	パミス粒(φ1-5mm)微量, P. B. (φ10mm)少量, ローム粒(φ1-9mm)多量, L. B. (φ10-50mm)多量, 炭化粒(φ1-3mm)微量, 粘土粒(φ1-3mm)微量
第a層	10YR2/3	黒褐色土	パミス粒(φ1-2mm)極微量, P. B. (φ25mm大)混入, ローム粒(φ1-9mm)中量, L. B. (φ20mm)少量, 炭化粒(φ1-3mm)少量, 焼土粒(φ1-9mm)少量
第b層	10YR3/4	暗褐色土	パミス粒(φ1-2mm)極微量, P. B. (φ10mm)微量, ローム粒(φ1-9mm)中量, L. B. (φ10mm)少量, 炭化粒(φ1-5mm)少量, 焼土粒(φ1-2mm)極微量
第c層	10YR4/3	にぶい黄褐色土	パミス粒(φ1-9mm)中量, P. B. (φ10mm)微量, 炭化粒(φ1-3mm)少量, 焼土粒(φ1-2mm)極微量, 黒色土粒(φ1-5mm)少量
第d層	10YR3/3	暗褐色土	パミス粒(φ1-9mm)少量, P. B. (φ10-15mm)微量, ローム粒(φ1-9mm)中量, L. B. (φ10-40mm)中量, 炭化粒(φ1-5mm)少量, 黒色土粒(φ1-9mm)少量
第e層	10YR3/2	黒褐色土	パミス粒(φ1-2mm)微量, P. B. (φ10mm)微量, ローム粒(φ1-9mm)中量, L. B. (φ10-20mm)微量, 炭化粒(φ1-3mm)微量, 黒色土ブロック(φ10-20mm)極微量
第f層	10YR4/4	褐色土	パミス粒(φ1-9mm)少量, P. B. (φ10-30mm)微量, ローム粒(φ1-9mm)多量, L. B. (φ10-30mm)中量, 炭化粒(φ1-5mm)少量, 黒色土粒(φ1-9mm)微量
第g層	10YR4/4	褐色土	パミス粒(φ1-9mm)少量, P. B. (φ10mm)極微量, ローム粒(φ1-9mm)中量, L. B. (φ10-25mm)微量, 炭化粒(φ1-3mm)少量, 粘土ブロック(φ10-20mm)微量
第h層	10YR3/3	暗褐色土	パミス粒(φ1-5mm)少量, ローム粒(φ1-9mm)少量, L. B. (φ10mm)微量, 炭化粒(φ1-5mm)少量, 焼土粒(φ1-5mm)極微量
第i層	10YR3/4	暗褐色土	パミス粒(φ1-2mm)極微量, ローム粒(φ1-9mm)少量, L. B. (φ15-30mm)微量, 粘土ブロック(φ15mm大)混入
第j層	7. 5YR6/6	橙色土	炭化粒(φ1-5mm)微量, 粘土ブロック(φ15mm大)混入, 7. 5YR4/4褐色土粒(φ1-9mm)微量, 10YR3/4暗褐色土ブロック(φ10-20mm)少量, L. B. 層
第k層	10YR3/3	暗褐色土	パミス粒(φ1-5mm)少量, P. B. (φ10mm)極微量, ローム粒(φ1-9mm)少量, L. B. (φ10mm)微量, 炭化粒(φ1-3mm)少量, 焼土粒(φ1-5mm)極微量
第l層	10YR2/3	黒褐色土	パミス粒(φ1-2mm)極微量, ローム粒(φ1-5mm)中量, L. B. (φ10mm)極微量, 炭化粒(φ1-2mm)微量, 焼土粒(φ1-3mm)極微量
第m層	10YR2/2	黒褐色土	パミス粒(φ1-2mm)極微量, ローム粒(φ1-9mm)中量, L. B. (φ10-20mm)微量, 炭化粒(φ1-2mm)極微量
第n層	10YR3/1	黒褐色土	パミス粒(φ1-3mm)少量, P. B. (φ10mm)微量, ローム粒(φ1-9mm)少量, L. B. (φ10mm)微量, 炭化粒(φ1-5mm)少量
第o層	7. 5YR2/2	黒褐色土	パミス粒(φ5-9mm)微量, ローム粒(φ1-9mm)少量, L. B. (φ10-15mm)微量, 炭化粒(φ1-2mm)極微量
第p層	7. 5YR3/1	黒褐色土	ローム粒(φ1-9mm)中量, L. B. (φ10-50mm)多量, 黒色土ブロック(φ10-15mm)少量

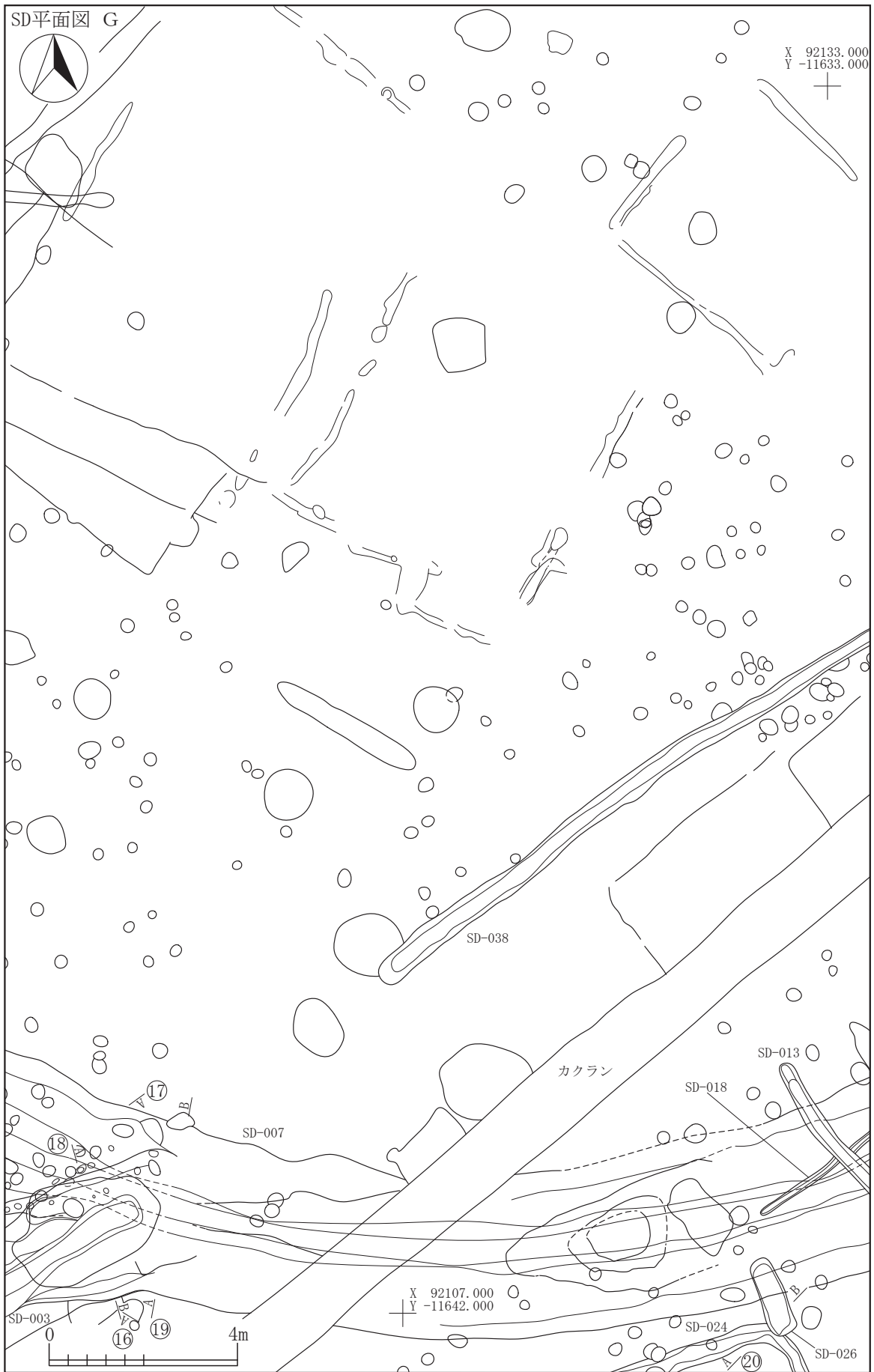

I-8
SD

図 2-534 溝跡 -16

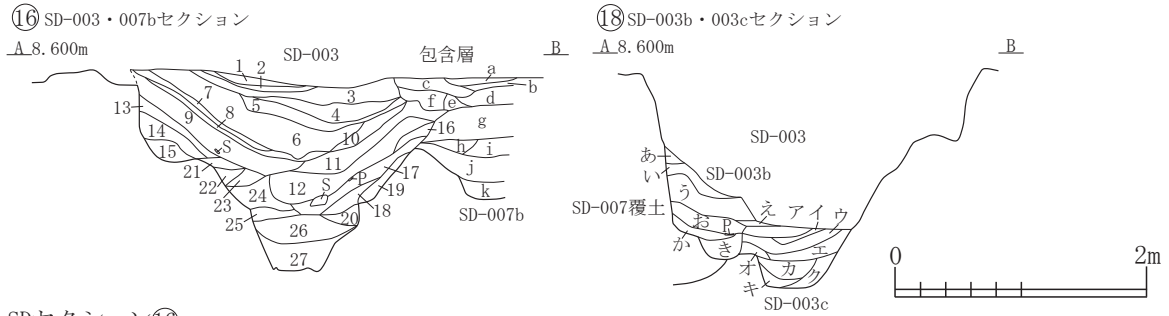

SDセクション①⑥

層	土質	特徴
第1層	10YR2/2	黒褐色土
第2層	10YR2/2	黒褐色土
第3層	10YR3/2	黒褐色土
第4層	10YR2/2	黒褐色土
第5層	10YR3/3	暗褐色土
第6層	10YR4/3	にぶい黄褐色土
第7層	10YR3/2	黒褐色土
第8層	10YR2/2	黒褐色土
第9層	10YR4/4	褐色土
第10層	10YR4/3	にぶい黄褐色土
第11層	10YR4/3	にぶい黄褐色土
第12層	10YR4/3	にぶい黄褐色土
第13層	10YR2/2	黒褐色土
第14層	10YR3/2	黒褐色土
第15層	10YR3/2	黒褐色土
第16層	10YR4/3	にぶい黄褐色土
第17層	10YR4/3	にぶい黄褐色土
第18層	10YR3/3	暗褐色土
第19層	10YR4/3	にぶい黄褐色土
第20層	10YR3/3	暗褐色土
第21層	10YR3/2	黒褐色土
第22層	10YR4/3	にぶい黄褐色土
第23層	10YR4/3	にぶい黄褐色土
第24層	10YR4/3	にぶい黄褐色土
第25層	10YR3/3	暗褐色土
第26層	10YR3/3	暗褐色土
第27層	10YR3/3	暗褐色土
包含層		
第a層	10YR3/2	黒褐色土
第b層	10YR3/2	黒褐色土
第c層	10YR4/3	にぶい黄褐色土
第d層	10YR4/3	にぶい黄褐色土
第e層	10YR4/3	にぶい黄褐色土
第f層	10YR4/3	にぶい黄褐色土
SD-007b		
第g層	10YR3/3	暗褐色土
第h層	10YR4/3	にぶい黄褐色土
第i層	10YR4/3	にぶい黄褐色土
第j層	10YR4/3	にぶい黄褐色土
第k層	10YR3/2	黒褐色土

SDセクション①⑧

層	土質	特徴
第a層	10YR4/3	にぶい黄褐色土
第い層	10YR4/3	にぶい黄褐色土
第う層	10YR4/3	にぶい黄褐色土
第え層	10YR4/3	にぶい黄褐色土
第お層	10YR4/3	にぶい黄褐色土
第か層	10YR4/3	にぶい黄褐色土
第き層	10YR3/3	暗褐色土
SD-003c		
第ア層	10YR4/3	にぶい黄褐色土
第イ層	10YR3/3	暗褐色土
第ウ層	10YR2/2	黒褐色土
第エ層	10YR2/1	黒色土
第オ層	10YR3/2	黒褐色土
第カ層	10YR2/2	黒褐色土
第キ層	10YR2/2	黒褐色土
第ク層	10YR2/2	黒褐色土

図 2-535 溝跡 -17

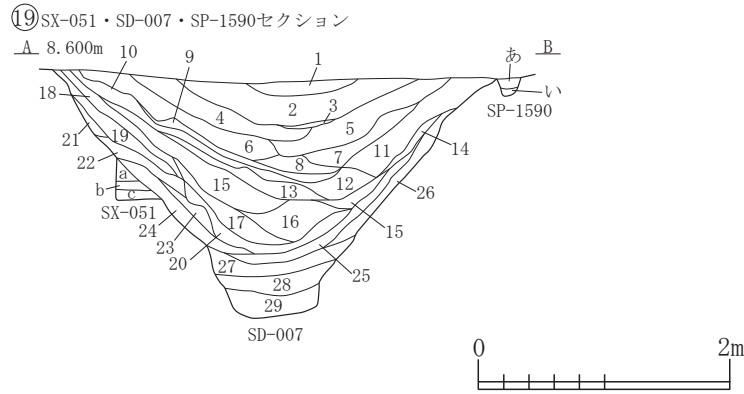

SDセクション ①9
SD-007

第1層	10YR3/2	黒褐色土	パミス粒(φ1-9mm)中量, P. B. (φ10-50mm)中量, ローム粒(φ1-9mm)少量, L. B. (φ10-30mm)微量, 炭化粒(φ1-5mm)微量, 灰微量
第2層	10YR3/2	黒褐色土	パミス粒(φ1-9mm)中量, P. B. (φ10-80mm)多量, ローム粒(φ1-9mm)中量, L. B. (φ10-60mm)多量, 炭化粒(φ1-9mm)微量
第3層	10YR2/2	黒褐色土	パミス粒(φ1-5mm)少量, 炭化粒(φ1-3mm)微量, 灰中量
第4層	10YR3/2	黒褐色土	パミス粒(φ1-9mm)中量, P. B. (φ10-60mm)少量, ローム粒(φ1-9mm)中量, L. B. (φ10-40mm)中量, 炭化粒(φ1-3mm)微量, 灰中量
第5層	10YR4/3	にぶい黄褐色土	パミス粒(φ1-9mm)中量, P. B. (φ10-20mm)少量, ローム粒(φ1-9mm)中量, L. B. (φ10-50mm)少量, 炭化粒(φ1-3mm)微量, 焼土粒(φ1-5mm)微量
第6層	10YR3/3	暗褐色土	パミス粒(φ1-9mm)多量, P. B. (φ10-100mm)中量, ローム粒(φ1-9mm)中量, L. B. (φ10-40mm)中量, 炭化粒(φ1-3mm)極微量
第7層	10YR4/4	褐色土	パミス粒(φ1-9mm)多量, P. B. (φ10-30mm)少量, ローム粒(φ1-9mm)中量, L. B. (φ10-20mm)少量, 炭化粒(φ1-2mm)極微量
第8層	10YR4/4	褐色土	パミス粒(φ1-9mm)少量, P. B. (φ10-40mm)中量, ローム粒(φ1-9mm)少量, L. B. (φ10-50mm)中量, 炭化粒(φ1-3mm)極微量, 焼土粒(φ1-9mm)少量
第9層	10YR2/1	黒色土	パミス粒(φ1-9mm)少量, ローム粒(φ1-9mm)少量, L. B. (φ10-45mm)中量, 炭化粒(φ1-3mm)微量, 灰少量
第10層	10YR4/4	褐色土	パミス粒(φ1-9mm)微量, ローム粒(φ1-9mm)中量, L. B. (φ10-60mm)中量, 炭化粒(φ1-2mm)極微量
第11層	10YR4/3	にぶい黄褐色土	パミス粒(φ1-9mm)少量, P. B. (φ10-20mm)微量, ローム粒(φ1-9mm)中量, L. B. (φ10-35mm)微量, 炭化粒(φ1-3mm)微量
第12層	10YR2/2	黒褐色土	パミス粒(φ1-9mm)中量, P. B. (φ10-20mm)少量, ローム粒(φ1-9mm)微量, 炭化粒(φ1-3mm)極微量
第13層	10YR3/2	黒褐色土	パミス粒(φ1-9mm)中量, P. B. (φ10-30mm)少量, ローム粒(φ1-9mm)少量, L. B. (φ10-30mm)少量, 炭化粒(φ1-3mm)微量
第14層	10YR2/1	黒色土	パミス粒(φ1-5mm)微量, ローム粒(φ1-9mm)少量, 炭化粒(φ1-3mm)極微量
第15層	10YR4/3	にぶい黄褐色土	パミス粒(φ1-9mm)多量, P. B. (φ10-20mm)少量, ローム粒(φ1-9mm)中量, L. B. (φ10-30mm)微量, 炭化粒(φ1-3mm)微量
第16層	10YR4/3	にぶい黄褐色土	パミス粒(φ1-9mm)微量, P. B. (φ10-60mm)中量, ローム粒(φ1-9mm)少量, L. B. (φ10-40mm)多量, 炭化粒(φ1-3mm)極微量
第17層	10YR2/1	黒色土	パミス粒(φ1-9mm)少量, P. B. (φ10-20mm)微量, ローム粒(φ1-9mm)微量, L. B. (φ10-35mm)微量, 炭化粒(φ1-2mm)微量
第18層	10YR4/3	にぶい黄褐色土	パミス粒(φ1-9mm)少量, ローム粒(φ1-9mm)少量, L. B. (φ10-25mm)少量, 炭化粒(φ1-5mm)微量, 焼土粒(φ1-5mm)極微量
第19層	10YR4/4	褐色土	パミス粒(φ1-9mm)少量, P. B. (φ10-30mm)少量, ローム粒(φ1-9mm)中量, L. B. (φ10-30mm)少量, 炭化粒(φ1-3mm)微量
第20層	10YR5/4	にぶい黄褐色土	パミス粒(φ1-9mm)微量, P. B. (φ10-20mm)微量, ローム粒(φ1-9mm)微量, L. B. (φ10-40mm)少量, 炭化粒(φ1-3mm)極微量
第21層	10YR3/2	黒褐色土	パミス粒(φ1-5mm)微量, ローム粒(φ1-9mm)微量, 炭化粒(φ1-3mm)極微量, 粘土ブロック(φ20-30mm)極微量
第22層	10YR3/3	暗褐色土	パミス粒(φ1-9mm)微量, P. B. (φ10-25mm)微量, ローム粒(φ1-9mm)微量, 炭化粒(φ1-2mm)微量
第23層	10YR2/1黒色土と10YR3/2黒褐色土の混合土		パミス粒(φ1-9mm)少量, P. B. (φ10-15mm)微量, ローム粒(φ1-5mm)極微量, 炭化粒(φ1-2mm)極微量
第24層	10YR2/2	黒褐色土	パミス粒(φ1-5mm)微量, L. B. (φ20-30mm)極微量, 炭化粒(φ1-3mm)極微量
第25層	10YR3/3	暗褐色土	パミス粒(φ1-5mm)微量, ローム粒(φ1-9mm)少量, L. B. (φ10-30mm)微量, 炭化粒(φ1-2mm)極微量, 焼土粒(φ1-5mm)極微量
第26層	10YR3/2	黒褐色土	パミス粒(φ1-5mm)微量, ローム粒(φ1-9mm)少量, L. B. (φ20-70mm)極微量, 炭化粒(φ1-3mm)極微量
第27層	10YR3/3	暗褐色土	パミス粒(φ1-9mm)少量, ローム粒(φ1-5mm)微量, 炭化粒(φ1-3mm)極微量
第28層	10YR3/3	暗褐色土	パミス粒(φ1-9mm)中量, P. B. (φ10-30mm)微量, ローム粒(φ1-9mm)極微量, L. B. (φ10-30mm)極微量, 炭化粒(φ1-5mm)微量
第29層	10YR4/3にぶい黄褐色土と10YR4/2灰黄褐色土の混合土		パミス粒(φ1-9mm)少量, P. B. (φ10-20mm)微量, ローム粒(φ1-9mm)中量, L. B. (φ10-50mm)中量, 炭化粒(φ1-3mm)少量
SX-051			
第a層	10YR3/2	黒褐色土	パミス粒(φ1-9mm)少量, P. B. (φ10-20mm)微量, 炭化粒(φ1-3mm)微量
第b層	10YR2/2	黒褐色土	パミス粒(φ1-5mm)微量, 炭化粒(φ1-2mm)極微量
第c層	10YR3/2	黒褐色土	パミス粒(φ1-9mm)少量, P. B. (φ10-40mm)中量, 炭化粒(φ1-2mm)極微量
SP-1590			
第あ層	10YR3/2	黒褐色土	パミス粒(φ1-5mm)少量, 炭化粒(φ1-3mm)微量
第い層	10YR3/2	黒褐色土	パミス粒(φ1-9mm)少量, P. B. (φ10-25mm)多量, 炭化粒(φ1-3mm)微量

図 2-536 溝跡 - 18

①7 SD-007・007bセクション
A 9.500m

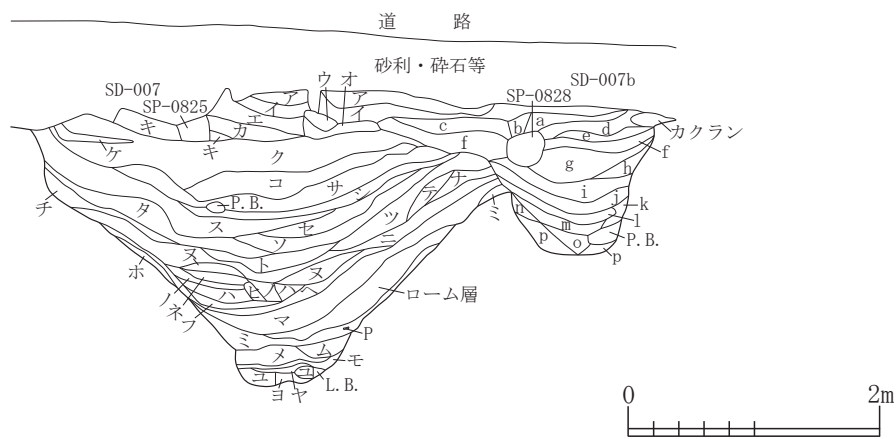

SDセクション①7
SD-007

第二層	10YR3/2	黒褐色土	P. B. (φ15mm大)混入, ローム粒(φ1-9mm)少量, L. B. (φ50mm)中量, 焼土粒(φ1-3mm)微量
第三層	10YR2/3	黒褐色土	パミス粒(φ1-9mm)少量, P. B. (φ10-30mm)少量, ローム粒(φ1-9mm)少量, L. B. (φ10-30mm)微量, 炭化粒(φ1-9mm)少量, 焼土粒(φ1-2mm)極微量
第四層	10YR3/3	暗褐色土	パミス粒(φ1-5mm)微量, P. B. (φ10mm大)混入, ローム粒(φ1-9mm)少量, L. B. (φ10-20mm)微量, 炭化粒(φ1-2mm)微量, 焼土粒(φ5-9mm)極微量
第五層	10YR4/4	褐色土	パミス粒(φ1-5mm)微量, P. B. (φ10-40mm)微量, ローム粒(φ1-5mm)中量, L. B. (φ10-20mm)微量, 炭化粒(φ1-2mm)極微量, 焼土粒(φ1-3mm)極微量
第六層	10YR6/4	にぶい黄橙色土	パミス粒(φ1-2mm)極微量, 焼土粒(φ5-9mm)極微量, 粘土ブロック(φ30-50mm)少量, 10YR4/3にぶい黄褐色土ブロック(φ10-30mm)少量, 10YR2/1黒色土ブロック(φ10-20mm)微量, ローム層
第七層	10YR2/3	黒褐色土	ローム粒(φ1-9mm)少量, L. B. (φ10-30mm)中量, 炭化粒(φ1-2mm)少量
第八層	10YR3/3	暗褐色土	P. B. (φ10-50mm)少量, ローム粒(φ1-9mm)中量, L. B. (φ10-50mm)中量, 炭化粒(φ1-2mm)微量, 焼土粒(φ1-3mm)極微量, 粘土ブロック(φ10-30mm)微量, 黒色土ブロック(φ10-20mm)少量
第九層	7.5YR3/2	黒褐色土	パミス粒(φ1-9mm)少量, P. B. (φ10-30mm)中量, ローム粒(φ1-9mm)少量, L. B. (φ10-40mm)微量, 炭化粒(φ1-5mm)微量, 粘土粒(φ1-5mm)極微量, 粘土ブロック(φ15-30mm)微量, 黒色土ブロック(φ10-25mm)微量
第十層	10YR2/2	黒褐色土	パミス粒(φ1-9mm)少量, P. B. (φ10-15mm)微量, ローム粒(φ1-9mm)微量, L. B. (φ10-15mm)微量, 粘土ブロック(φ30mm)極微量
第十一層	7.5YR3/1	黒褐色土	パミス粒(φ1-9mm)少量, P. B. (φ10-30mm)微量, ローム粒(φ1-9mm)中量, L. B. (φ10-30mm)微量, 炭化粒(φ1-2mm)微量, 粘土ブロック(φ10-20mm)少量, 黒色土粒(φ5-9mm)少量, 黒色土ブロック(φ10-20mm)少量
第十二層	7.5YR2/2	黒褐色土	パミス粒(φ1-9mm)微量, P. B. (φ10-30mm)極微量, ローム粒(φ1-5mm)極微量, L. B. (φ10mm)極微量, 炭化粒(φ1-5mm)微量, 灰微量, 黒色土ブロック(φ10-15mm)極微量, 10YR4/4褐色土ブロック(φ10-30mm)微量
第十三層	10YR2/3	黒褐色土	パミス粒(φ1-9mm)微量, P. B. (φ10mm)微量, ローム粒(φ1-9mm)中量, L. B. (φ10-50mm)少量, 炭化粒(φ1-5mm)少量, 灰微量, 粘土ブロック(φ30mm大)混入
第十四層	7.5YR3/2	黒褐色土	P. B. (φ10-15mm)極微量, L. B. (φ10-20mm)少量, 炭化粒(φ1-3mm)極微量, 焼土粒(φ1-2mm)極微量, 灰少量, 黒色土粒(φ5-9mm)少量, 黒色土ブロック(φ10-30mm)微量
第十五層	10YR3/4	暗褐色土	P. B. (φ30mm大)混入, ローム粒(φ1-9mm)中量, L. B. (φ10mm)極微量, 炭化粒(φ1-3mm)微量
第十六層	7.5YR2/1	黒色土	パミス粒(φ1-9mm)少量, P. B. (φ10-50mm)少量, ローム粒(φ1-9mm)中量, L. B. (φ20-60mm)中量, 炭化粒(φ1-5mm)少量, 灰少量, 粘土ブロック(φ10mm大)混入, 黒色土ブロック(φ20-50mm)中量
第十七層	10YR4/2	灰黄褐色土	パミス粒(φ1-9mm)少量, P. B. (φ10-50mm)少量, ローム粒(φ1-9mm)少量, L. B. (φ10-30mm)微量, 炭化粒(φ1-3mm)微量, 灰微量, 黒色土ブロック(φ10-20mm)少量
第十八層	10YR2/2	黒褐色土	パミス粒(φ1-9mm)微量, ローム粒(φ1-9mm)少量, L. B. (φ10-20mm)少量, 炭化粒(φ1-2mm)微量, 灰微量, 黒色土粒(φ1-9mm)少量
第十九層	10YR5/6	黄褐色土	パミス粒(φ5-9mm)少量, P. B. (φ10-50mm)微量, ローム粒(φ1-9mm)中量, L. B. (φ10-30mm)少量, 炭化粒(φ1-2mm)極微量
第二十層	10YR4/4	褐色土	パミス粒(φ1-9mm)微量, P. B. (φ10-20mm)極微量, ローム粒(φ1-9mm)多量, L. B. (φ10-30mm)少量, 炭化粒(φ1-2mm)微量, 黒色土ブロック(φ10-30mm)少量
第二十一層	10YR4/3	にぶい黄褐色土	パミス粒(φ1-9mm)微量, P. B. (φ10-60mm)少量, ローム粒(φ1-9mm)少量, L. B. (φ10-20mm)少量, 黒色土ブロック(φ10-20mm)少量
第二十二層	10YR3/3	暗褐色土	パミス粒(φ1-9mm)中量, P. B. (φ10-20mm)少量, ローム粒(φ1-9mm)中量, L. B. (φ10-30mm)微量, 黒色土ブロック(φ10-20mm)少量
第二十三層	10YR6/3	にぶい黄橙色土	10YR2/2黒褐色土ブロック(φ10-20mm)少量, ローム層
第二十四層	10YR4/2	灰黄褐色土	パミス粒(φ1-9mm)微量, P. B. (φ10-15mm)極微量, ローム粒(φ1-9mm)少量, L. B. (φ10-30mm)多量, 黒色土ブロック(φ10-30mm)微量
第二十五層	10YR4/4	褐色土	パミス粒(φ1-2mm)極微量, ローム粒(φ1-9mm)少量, 焼土粒(φ1-3mm)微量, 粘土粒(φ1-9mm)少量
第二十六層	7.5YR3/1	黒褐色土	P. B. (φ20mm)極微量, ローム粒(φ1-9mm)少量, L. B. (φ10-30mm)少量, 炭化粒(φ1-2mm)微量, 灰微量, 黒色土粒(φ1-9mm)少量
第二十七層	10YR4/3	にぶい黄褐色土	P. B. (φ10-50mm大)混入, ローム粒(φ1-9mm)少量, L. B. (φ10-30mm)微量, 黒色土ブロック(φ10-20mm)少量
第二十八層	10YR3/2	黒褐色土	ローム粒(φ1-9mm)少量, L. B. (φ20mm大)混入, 炭化粒(φ1-5mm)微量

I-8
SD

図 2-537 溝跡 -19

第マ層	7.5YR4/2	灰褐色土	パミス粒(φ1-5mm)微量, P. B. (φ10mm)極微量, ローム粒(φ1-9mm)多量, 炭化粒(φ1-5mm)微量, ローム層
第ミ層	7.5YR3/2	黒褐色土	パミス粒(φ1-9mm)微量, P. B. (φ20mm大)混入, ローム粒(φ1-9mm)中量, L. B. (φ30mm)少量, 炭化粒(φ1-3mm)少量, 灰少量, 黒色土ブロック(φ10-20mm)微量
第ム層	7.5YR3/1	黒褐色土	パミス粒(φ1-3mm)微量, P. B. (φ10mm)極微量, ローム粒(φ1-9mm)中量, L. B. (φ10-20mm)極微量, 炭化粒(φ1-5mm)少量, 7.5YR5/6明褐色土ブロック(φ10mm)微量
第メ層	10YR5/3	にぶい黄褐色土	ローム粒(φ1-9mm)多量, 炭化粒(φ1-3mm)微量, 粘土粒(φ1-9mm)少量, 7.5YR4/6褐色土ブロック(φ10mm)少量
第モ層	7.5YR4/6	褐色土	ローム粒(φ1-9mm)少量, L. B. (φ10-20mm)少量, 粘土粒(φ1-5mm)少量
第ヤ層	10YR5/3	にぶい黄褐色土	灰中量, 7.5YR5/6明褐色土ブロック(φ10-20mm)少量, 2.5Y7/6明黄褐色土粒(φ1-6mm)微量
第ユ層	10YR4/2	灰黄褐色土	ローム粒(φ5-9mm)微量, 炭化粒(φ1-3mm)微量, 粘土ブロック(φ10mm)微量
第ヨ層	10YR6/2	灰黄褐色土	L. B. (φ10-15mm)少量, 炭化粒(φ1-2mm)微量, 灰少量, 粘土ブロック(φ10-20mm)少量
第ア層	10YR3/2	黒褐色土	パミス粒(φ1-5mm)微量, ローム粒(φ1-9mm)中量, L. B. (φ10-20mm)少量, 炭化粒(φ1-3mm)少量, 白色粘土粒(φ3-5mm)微量
第イ層	10YR3/3	暗褐色土	パミス粒(φ1-5mm)少量, P. B. (φ20mm大)混入, ローム粒(φ1-9mm)少量, L. B. (φ10-30mm)中量, 炭化粒(φ1-3mm)少量, 粘土粒(φ1-5mm)微量, 粘土ブロック(φ30mm大)混入
第ウ層	10YR4/6	褐色土	パミス粒(φ1-5mm)微量, P. B. (φ10mm)少量, ローム粒(φ1-9mm)多量, L. B. (φ10-50mm)多量, 炭化粒(φ1-3mm)微量, 粘土粒(φ1-3mm)微量
第a層	10YR2/3	黒褐色土	パミス粒(φ1-2mm)極微量, P. B. (φ25mm大)混入, ローム粒(φ1-9mm)中量, L. B. (φ20mm)少量, 炭化粒(φ1-3mm)少量, 焼土粒(φ1-9mm)少量
第b層	10YR3/4	暗褐色土	パミス粒(φ1-2mm)極微量, P. B. (φ10mm)微量, ローム粒(φ1-9mm)中量, L. B. (φ10mm)少量, 炭化粒(φ1-5mm)少量, 焼土粒(φ1-2mm)極微量
第c層	10YR4/3	にぶい黄褐色土	パミス粒(φ1-9mm)中量, P. B. (φ10mm)微量, 炭化粒(φ1-3mm)少量, 焼土粒(φ1-2mm)極微量, 黒色土粒(φ1-5mm)少量
第d層	10YR3/3	暗褐色土	パミス粒(φ1-9mm)少量, P. B. (φ10-15mm)微量, ローム粒(φ1-9mm)中量, L. B. (φ10-40mm)中量, 炭化粒(φ1-5mm)少量, 黒色土粒(φ1-9mm)少量
第e層	10YR3/2	黒褐色土	パミス粒(φ1-2mm)微量, P. B. (φ10mm)微量, ローム粒(φ1-9mm)中量, L. B. (φ10-20mm)微量, 炭化粒(φ1-3mm)微量, 黒色土ブロック(φ10-20mm)極微量
第f層	10YR4/4	褐色土	パミス粒(φ1-9mm)少量, P. B. (φ10-30mm)微量, ローム粒(φ1-9mm)多量, L. B. (φ10-30mm)中量, 炭化粒(φ1-5mm)少量, 黒色土粒(φ1-9mm)微量
第g層	10YR4/4	褐色土	パミス粒(φ1-9mm)少量, P. B. (φ10mm)極微量, ローム粒(φ1-9mm)中量, L. B. (φ10-25mm)微量, 炭化粒(φ1-3mm)少量, 粘土ブロック(φ10-20mm)微量
第h層	10YR3/3	暗褐色土	パミス粒(φ1-5mm)少量, ローム粒(φ1-9mm)少量, L. B. (φ10mm)微量, 炭化粒(φ1-5mm)少量, 焼土粒(φ1-5mm)極微量
第i層	10YR3/4	暗褐色土	パミス粒(φ1-2mm)極微量, ローム粒(φ1-9mm)少量, L. B. (φ15-30mm)微量, 粘土ブロック(φ15mm大)混入
第j層	7.5YR6/6	橙色土	炭化粒(φ1-5mm)微量, 粘土ブロック(φ15mm大)混入, 7.5YR4/4褐色土粒(φ1-9mm)微量, 10YR3/4暗褐色土ブロック(φ10-20mm)少量, L. B. 層
第k層	10YR3/3	暗褐色土	パミス粒(φ1-5mm)少量, P. B. (φ10mm)極微量, ローム粒(φ1-9mm)少量, L. B. (φ10mm)微量, 炭化粒(φ1-3mm)少量, 焼土粒(φ1-5mm)極微量
第l層	10YR2/3	黒褐色土	パミス粒(φ1-2mm)極微量, ローム粒(φ1-5mm)中量, L. B. (φ10mm)極微量, 炭化粒(φ1-2mm)微量, 焼土粒(φ1-3mm)極微量
第m層	10YR2/2	黒褐色土	パミス粒(φ1-2mm)極微量, ローム粒(φ1-9mm)中量, L. B. (φ10-20mm)微量, 炭化粒(φ1-2mm)極微量
第n層	10YR3/1	黒褐色土	パミス粒(φ1-3mm)少量, P. B. (φ10mm)微量, ローム粒(φ1-9mm)少量, L. B. (φ10mm)微量, 炭化粒(φ1-5mm)少量
第o層	7.5YR2/2	黒褐色土	パミス粒(φ5-9mm)微量, ローム粒(φ1-9mm)少量, L. B. (φ10-15mm)微量, 炭化粒(φ1-2mm)極微量
第p層	7.5YR3/1	黒褐色土	ローム粒(φ1-9mm)中量, L. B. (φ10-50mm)多量, 黒色土ブロック(φ10-15mm)少量



SDセクション ⑳

SD-024

第A層	10YR3/2	黒褐色土	パミス粒(φ1-9mm)中量, 炭化粒(φ1-9mm)少量, 焼土粒(φ1-2mm)微量
第B層	10YR3/3	暗褐色土	パミス粒(φ1-9mm)少量, P. B. (φ10-50mm)中量, 炭化粒(φ1-9mm)少量
第C層	10YR3/4	暗褐色土	パミス粒(φ1-9mm)中量, P. B. (φ10-50mm)少量, 炭化粒(φ1-2mm)微量, 焼土粒(φ1-2mm)微量
SD-026			
第1層	10YR3/3	暗褐色土	パミス粒(φ1-9mm)中量, P. B. (φ10-15mm)少量, ローム粒(φ1-3mm)少量, 炭化粒(φ1-6mm)中量, 焼土粒(φ1-5mm)少量

図 2-538 溝跡 -20

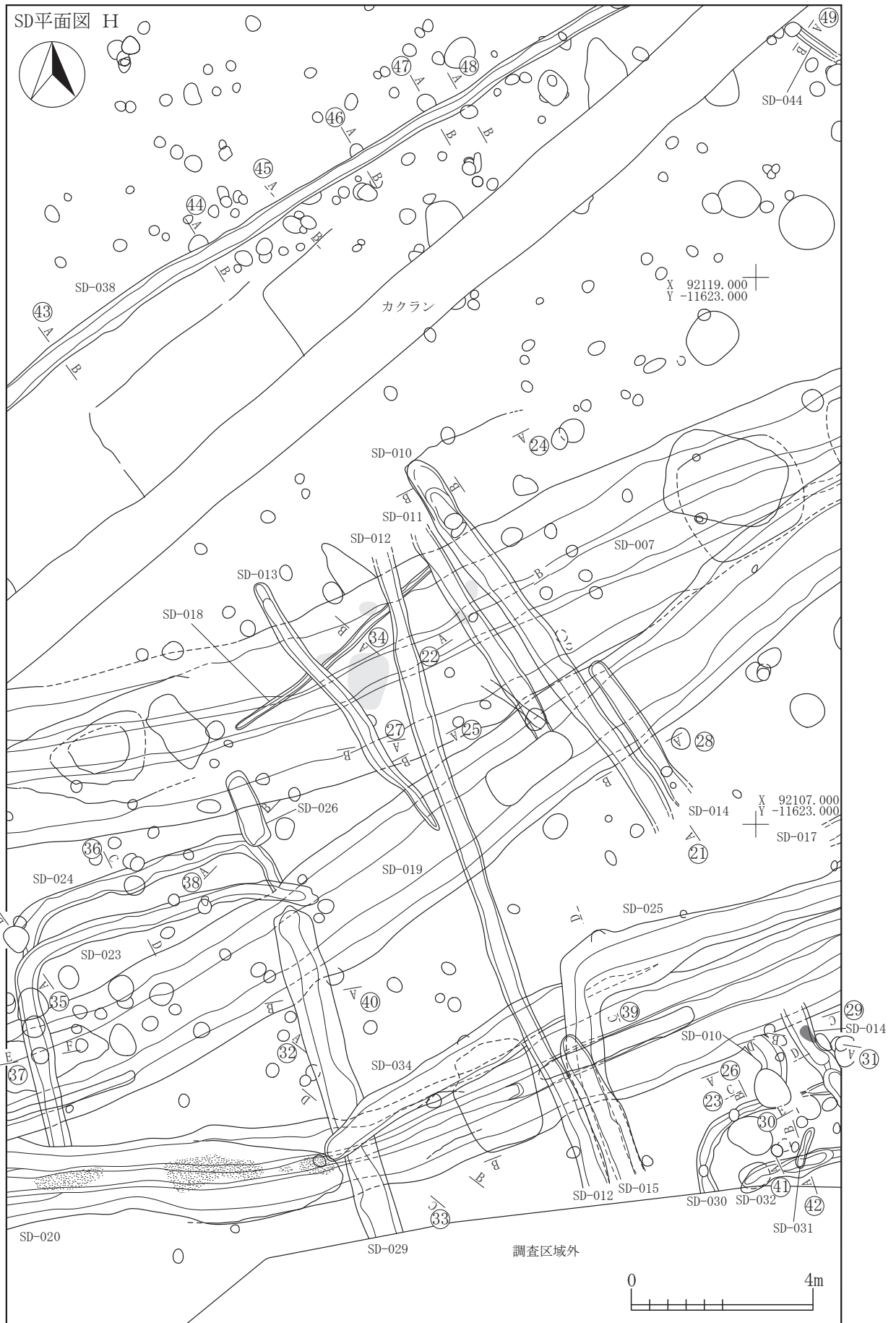

I-8
SD

図 2-539 溝跡 -21

②1 SD-007・019・SP-0672・0673セクション
A. S. 500m

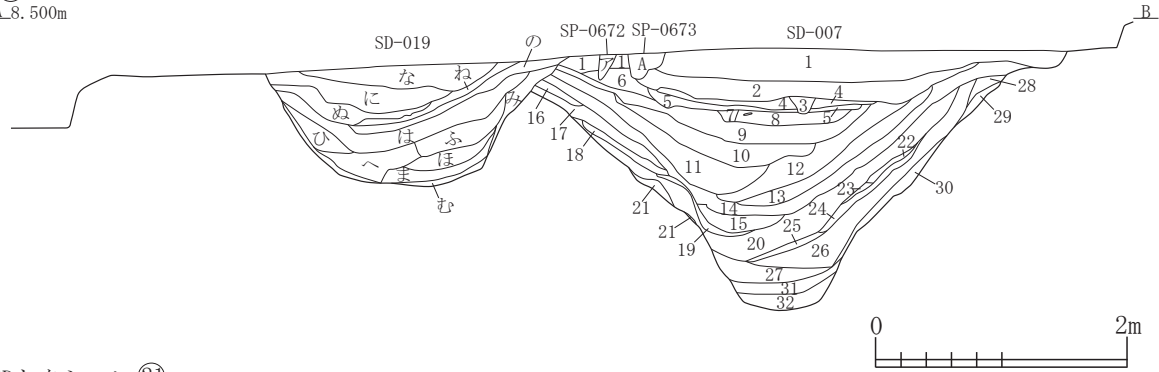

SDセクション②1
SD-007

第1層	10YR4/3	にぶい黄褐色土	パミス粒(φ1-9mm)多量, P. B. (φ10-50mm)中量, ローム粒(φ1-9mm)少量, L. B. (φ10-30mm)少量, 炭化粒(φ1-9mm)少量, 炭化物(φ10-20mm)少量, 焼土粒(φ1-5mm)少量, 焼土ブロック(φ10-15mm)少量
第2層	10YR4/2	灰黄褐色土	パミス粒(φ1-9mm)多量, P. B. (φ10-30mm)中量, ローム粒(φ1-9mm)少量, L. B. (φ10-30mm)少量, 炭化粒(φ1-9mm)少量, 炭化物(φ10-20mm)少量, 焼土粒(φ1-9mm)少量, 焼土ブロック(φ10-20mm)少量
第3層	10YR4/2	灰黄褐色土	パミス粒(φ1-9mm)中量, P. B. (φ20mm)少量, ローム粒(φ1-5mm)微量, L. B. (φ10-15mm)微量, 炭化粒(φ1-5mm)少量, 焼土粒(φ1-5mm)少量
第4層	10YR2/1	黒色土	パミス粒(φ1-9mm)少量, P. B. (φ10-30mm)少量, ローム粒(φ1-9mm)少量, L. B. (φ10mm)少量, 炭化粒(φ1-5mm)少量, 焼土粒(φ1-5mm)少量
第5層	10YR5/3	にぶい黄褐色土	パミス粒(φ1-5mm)少量, P. B. (φ10-20mm)少量, ローム粒(φ1-9mm)少量, L. B. (φ10-20mm)少量, 炭化粒(φ1-9mm)少量, 炭化物(φ10-20mm)微量
第6層	10YR4/3	にぶい黄褐色土	パミス粒(φ1-9mm)中量, P. B. (φ10-25mm)多量, ローム粒(φ1-9mm)少量, L. B. (φ10-25mm)少量, 炭化粒(φ1-9mm)少量, 焼土粒(φ1-3mm)微量
第7層	10YR3/2	黒褐色土	パミス粒(φ1-3mm)少量, ローム粒(φ1-5mm)微量, 炭化粒(φ1-2mm)少量
第8層	10YR2/1	黒色土	パミス粒(φ1-5mm)少量, P. B. (φ10mm)微量, ローム粒(φ1-5mm)微量, L. B. (φ10mm)微量, 炭化粒(φ1-5mm)少量, 焼土粒(φ1-2mm)微量
第9層	10YR2/2	黒褐色土	パミス粒(φ1-5mm)中量, P. B. (φ10-15mm)少量, ローム粒(φ1-9mm)微量, L. B. (φ10-13mm)少量, 炭化粒(φ1-9mm)少量, 炭化物(φ10-13mm)少量, 焼土粒(φ1-2mm)微量
第10層	10YR3/2	黒褐色土	パミス粒(φ1-9mm)少量, P. B. (φ10-30mm)少量, ローム粒(φ1-5mm)少量, L. B. (φ10-15mm)少量, 炭化粒(φ1-5mm)少量, 炭化物(φ10-15mm)少量, 焼土粒(φ1-3mm)微量
第11層	10YR5/3	にぶい黄褐色土	パミス粒(φ1-9mm)多量, P. B. (φ10-70mm)中量, ローム粒(φ1-9mm)少量, L. B. (φ10-30mm)少量, 炭化粒(φ1-9mm)少量, 炭化物(φ10-30mm)少量
第12層	10YR2/1	黒色土	パミス粒(φ1-9mm)中量, P. B. (φ10-20mm)少量, ローム粒(φ1-5mm)微量, L. B. (φ10-20mm)少量, 炭化粒(φ1-9mm)少量, 焼土粒(φ1-2mm)微量, 炭化物層
第13層	10YR3/4	暗褐色土	パミス粒(φ1-9mm)多量, P. B. (φ10-30mm)少量, ローム粒(φ1-5mm)少量, L. B. (φ10-20mm)少量, 炭化粒(φ1-5mm)少量, 焼土粒(φ1-2mm)微量
第14層	10YR3/3	暗褐色土	パミス粒(φ1-9mm)少量, P. B. (φ10-20mm)中量, ローム粒(φ1-9mm)少量, L. B. (φ10-30mm)少量, 炭化粒(φ1-9mm)少量, 焼土粒(φ1-3mm)少量
第15層	10YR2/2	黒褐色土	パミス粒(φ1-9mm)少量, P. B. (φ10-15mm)微量, ローム粒(φ1-3mm)微量, L. B. (φ10-20mm)少量, 炭化粒(φ1-9mm)少量, 焼土粒(φ1-2mm)微量
第16層	10YR4/2	灰黄褐色土	パミス粒(φ1-9mm)少量, P. B. (φ10-20mm)少量, 炭化粒(φ1-5mm)少量, 焼土粒(φ1-2mm)微量
第17層	10YR3/1	黒褐色土	パミス粒(φ1-9mm)少量, P. B. (φ10-15mm)少量, ローム粒(φ1-5mm)少量, L. B. (φ10-15mm)微量, 炭化粒(φ1-9mm)少量, 焼土粒(φ1-3mm)微量
第18層	10YR4/2	灰黄褐色土	パミス粒(φ1-9mm)少量, 炭化粒(φ1-9mm)少量
第19層	10YR5/3	にぶい黄褐色土	パミス粒(φ1-3mm)少量, P. B. (φ10mm)微量, ローム粒(φ1-3mm)少量, 炭化粒(φ1-2mm)微量
第20層	10YR2/2	黒褐色土	パミス粒(φ1-5mm)少量, P. B. (φ10-15mm)少量, ローム粒(φ1-5mm)微量, L. B. (φ10mm)微量, 炭化粒(φ1-9mm)多量
第21層	10YR5/2	灰黄褐色土	パミス粒(φ1-5mm)微量, ローム粒(φ1-9mm)少量, 炭化粒(φ1-3mm)微量
第22層	10YR3/1	黒褐色土	パミス粒(φ1-5mm)少量, 炭化粒(φ1-2mm)少量, 焼土粒(φ1-2mm)少量
第23層	10YR4/3	にぶい黄褐色土	パミス粒(φ1-5mm)少量, 炭化粒(φ1-3mm)少量
第24層	10YR2/2	黒褐色土	パミス粒(φ1-9mm)少量, 炭化粒(φ1-5mm)少量
第25層	10YR3/2	黒褐色土	パミス粒(φ1-5mm)少量, 炭化粒(φ1-3mm)少量, ローム粒(φ1-9mm)少量
第26層	10YR4/2	灰黄褐色土	パミス粒(φ1-5mm)少量, P. B. (φ10-15mm)少量, ローム粒(φ1-9mm)少量, L. B. (φ10-20mm)少量, 炭化粒(φ1-5mm)少量
第27層	2.5Y4/2	暗灰黄色土	ローム粒(φ1-9mm)多量, L. B. (φ10-20mm)多量, 炭化粒(φ1-9mm)少量
第28層	10YR5/4	にぶい黄褐色土	パミス粒(φ1-5mm)少量, P. B. (φ10mm)微量, ローム粒(φ1-3mm)少量, 炭化粒(φ1-9mm)少量, 焼土粒(φ1-3mm)微量
第29層	10YR1.7/1	黒色土	パミス粒(φ1-5mm)少量, 炭化物層
第30層	2.5Y4/3	オリーブ褐色土	パミス粒(φ1-5mm)少量, ローム粒(φ1-5mm)少量, 炭化粒(φ1-3mm)少量
第31層	2.5Y3/2	黒褐色土	パミス粒(φ1-9mm)少量, L. B. (φ10-20mm)
第32層	2.5Y4/1	黄灰色土	ローム粒(φ1-9mm)少量, L. B. (φ10-20mm)少量, 炭化粒(φ1-5mm)少量
SD-019			
第な層	10YR4/3	にぶい黄褐色土	パミス粒(φ1-9mm)中量, P. B. (φ10-25mm)少量, ローム粒(φ1-9mm)少量, L. B. (φ10-50mm)中量, 炭化粒(φ1-9mm)少量, 焼土粒(φ1-5mm)少量
第に層	10YR4/2	灰黄褐色土	パミス粒(φ1-9mm)多量, P. B. (φ10-30mm)中量, L. B. (φ10-30mm)少量, 炭化粒(φ1-9mm)少量, 炭化物(φ10-15mm)少量, 焼土粒(φ1-7mm)少量
第ぬ層	10YR6/4	にぶい黄褐色土	P. B. (φ10-50mm)少量, L. B. (φ10-150mm)多量, 10YR4/2灰黄褐色土少量混入, L. B. 層

図 2-540 溝跡 -22

第2層	10YR4/3	にぶい黄褐色土	パミス粒(φ1-9mm)中量, P. B. (φ10-30mm)少量, ローム粒(φ1-9mm)少量, 炭化粒(φ1-5mm)少量, 焼土粒(φ1-3mm)微量
第0層	10YR5/3	にぶい黄褐色土	パミス粒(φ1-9mm)多量, P. B. (φ10-30mm)中量, ローム粒(φ1-9mm)少量, 炭化粒(φ1-5mm)少量, 焼土粒(φ1-2mm)微量
第1層	10YR5/2	灰黄褐色土	パミス粒(φ1-9mm)中量, P. B. (φ10-70mm)少量, L. B. (φ10-30mm)少量, 炭化粒(φ1-9mm)少量, 焼土粒(φ1-5mm)少量
第0層	10YR3/1	黒褐色土	パミス粒(φ1-5mm)少量, P. B. (φ10-50mm)少量, L. B. (φ10-50mm)少量, 炭化粒(φ1-5mm)少量, 焼土粒(φ1-3mm)微量
第5層	10YR5/3	にぶい黄褐色土	パミス粒(φ1-9mm)中量, P. B. (φ10-30mm)中量, ローム粒(φ1-9mm)少量, 炭化粒(φ1-9mm)少量, 焼土粒(φ1-5mm)微量
第6層	10YR6/4	にぶい黄褐色土	パミス粒(φ1-5mm)少量, P. B. (φ10-70mm)少量, L. B. (φ10-100mm)多量, 炭化粒(φ1-5mm)少量
第7層	10YR5/3	にぶい黄褐色土	パミス粒(φ1-9mm)中量, P. B. (φ10-50mm)中量, L. B. (φ10-30mm)中量, 炭化粒(φ1-5mm)微量
第8層	10YR4/2	灰黄褐色土	パミス粒(φ1-9mm)少量, P. B. (φ10-30mm)中量, L. B. (φ10-30mm)中量, 炭化粒(φ1-5mm)少量, 焼土粒(φ1-3mm)微量
第9層	10YR5/4	にぶい黄褐色土	パミス粒(φ1-9mm)少量, L. B. (φ10-25mm)少量, 炭化粒(φ1-5mm)微量, 焼土粒(φ1-3mm)微量
第10層	10YR4/2	灰黄褐色土	パミス粒(φ1-9mm)少量, 炭化粒(φ1-5mm)少量
SP-0672			
第A層	10YR4/2	灰黄褐色土	パミス粒(φ1-9mm)少量, 炭化粒(φ1-2mm)微量
SP-0673			
第A層	10YR5/2	灰黄褐色土	パミス粒(φ1-9mm)中量, P. B. (φ10-20mm)少量, 炭化粒(φ1-3mm)微量, 焼土粒(φ1-2mm)微量

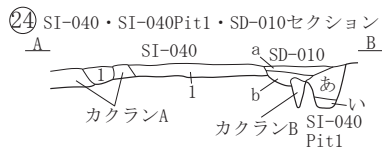
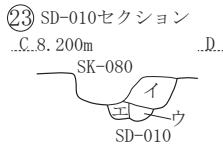
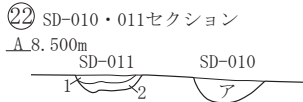

SDセクション 22 23 24

第A層	10YR4/2	灰黄褐色土	パミス粒(φ1-9mm)多量, P. B. (φ10-40mm)少量, L. B. (φ10-15mm)少量, 炭化粒(φ1-5mm)少量, 焼土粒(φ1-5mm)少量
第イ層	10YR3/2	黒褐色土	パミス粒(φ1-5mm)少量, P. B. (φ10-30mm)少量, 炭化粒(φ1-9mm)少量, 焼土粒(φ1-5mm)少量
第ウ層	10YR2/3	黒褐色土	パミス粒(φ1-9mm)少量, L. B. (φ10-30mm)中量, 炭化粒(φ1-5mm)少量
第エ層	10YR2/2	黒褐色土	パミス粒(φ1-9mm)少量, P. B. (φ10-30mm)中量, L. B. (φ10-40mm)中量, 炭化粒(φ1-5mm)少量
第a層	10YR3/2	黒褐色土	パミス粒(φ1-9mm)微量, ローム粒(φ1-5mm)微量, 炭化粒(φ1-2mm)極微量
第b層	10YR3/2	黒褐色土	パミス粒(φ1-5mm)少量, ローム粒(φ1-5mm)微量, 炭化粒(φ1-3mm)微量
SD-011			
第1層	10YR4/2	灰黄褐色土	パミス粒(φ1-9mm)中量, P. B. (φ10-20mm)中量, 炭化粒(φ1-9mm)少量, 焼土粒(φ1-9mm)少量
第2層	10YR4/3	にぶい黄褐色土	パミス粒(φ1-9mm)中量, P. B. (φ10-15mm)少量, 炭化粒(φ1-5mm)少量, 焼土粒(φ1-9mm)少量
SI-040			
第1層	10YR3/3	暗褐色土	パミス粒(φ1-9mm)少量, P. B. (φ10-70mm)中量, ローム粒(φ1-9mm)少量, 炭化粒(φ1-5mm)少量
SI-040Pit1			
第a層	10YR3/2	黒褐色土	パミス粒(φ1-9mm)少量, ローム粒(φ1-9mm)少量, L. B. (φ10-20mm)微量, 炭化粒(φ1-3mm)微量
第い層	10YR3/3	暗褐色土	P. B. (φ20-60mm)多量
カクランA	10YR4/3	にぶい黄褐色土	パミス粒(φ1-9mm)微量, P. B. (φ10-80mm)中量, 炭化粒(φ1-2mm)微量
カクランB	10YR3/3	暗褐色土	パミス粒(φ1-9mm)中量, P. B. (φ10-20mm)少量, 炭化粒(φ1-2mm)微量

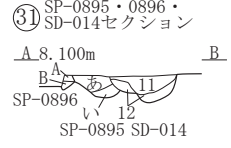
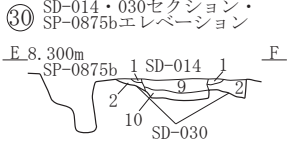
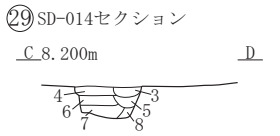
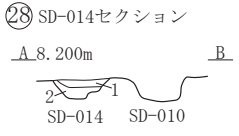
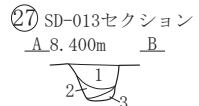
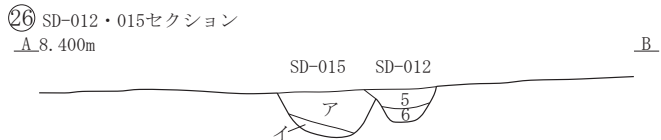

SDセクション 25 26

第1層	10YR3/1	黒褐色土	パミス粒(φ1-5mm)少量, 炭化粒(φ1-5mm)少量, 焼土粒(φ1-3mm)少量
第2層	10YR3/2	黒褐色土	パミス粒(φ1-3mm)少量, 炭化粒(φ1-2mm)微量, 焼土粒(φ1-2mm)微量
第3層	10YR4/2	灰黄褐色土	パミス粒(φ1-5mm)中量, 炭化粒(φ1-3mm)少量, 焼土粒(φ1-2mm)微量
第4層	10YR3/2	黒褐色土	パミス粒(φ1-9mm)少量, P. B. (φ10-20mm)少量, 炭化粒(φ1-2mm)微量, 焼土粒(φ1-2mm)微量
第5層	10YR3/1	黒褐色土	パミス粒(φ1-5mm)少量, 炭化粒(φ1-3mm)微量, 焼土粒(φ1-2mm)微量
第6層	10YR3/2	黒褐色土	パミス粒(φ1-9mm)中量, P. B. (φ10-15mm)少量, 炭化粒(φ1-3mm)微量, 焼土粒(φ1-2mm)微量
SD-015			
第A層	10YR2/2	黒褐色土	パミス粒(φ1-9mm)少量, 炭化粒(φ1-5mm)少量, 焼土粒(φ1-9mm)少量
第イ層	10YR3/2	黒褐色土	パミス粒(φ1-9mm)少量, P. B. (φ10-70mm)中量, 炭化粒(φ1-5mm)少量, 焼土粒(φ1-2mm)微量
SDセクション 27			
第1層	10YR2/2	黒褐色土	パミス粒(φ1-5mm)少量, 炭化粒(φ1-3mm)少量, 焼土粒(φ1-3mm)少量
第2層	10YR3/1	黒褐色土	パミス粒(φ1-9mm)少量, 炭化粒(φ1-2mm)微量
第3層	10YR3/2	黒褐色土	パミス粒(φ1-9mm)中量, 炭化粒(φ1-2mm)微量



図 2-541 溝跡 -23

I-8
SD

SDセクション②⑧⑨⑩⑪

SD-014

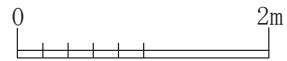
第1層	10YR3/1	黒褐色土	パミス粒(φ1-9mm)中量, P. B. (φ10-50mm)中量, ローム粒(φ1-9mm)少量, 炭化粒(φ1-3mm)少量, 焼土粒(φ1-5mm)少量
第2層	10YR3/2	黒褐色土	パミス粒(φ1-9mm)少量, P. B. (φ10-30mm)中量, 炭化粒(φ1-2mm)微量
第3層	10YR3/2	黒褐色土	パミス粒(φ1-9mm)中量, P. B. (φ10-20mm)中量, 炭化粒(φ1-2mm)少量, L. B. (φ10-15mm)少量, 焼土粒(φ1-3mm)少量, 骨片少量混入
第4層	10YR2/3	黒褐色土	パミス粒(φ1-3mm)少量, P. B. (φ10-30mm)少量, 炭化粒(φ1-5mm)少量, 焼土粒(φ1-3mm)少量
第5層	10YR3/1	黒褐色土	パミス粒(φ1-3mm)少量, L. B. (φ10-15mm)少量, 炭化粒(φ1-5mm)少量
第6層	10YR6/6	明黄褐色土	パミス粒(φ1-9mm)多量, P. B. (φ10-50mm)多量, 炭化粒(φ1-3mm)少量, 10YR2/3黒褐色土少量, P. B. 層
第7層	10YR2/3	黒褐色土	パミス粒(φ1-9mm)少量, P. B. (φ10-20mm)少量, 炭化粒(φ1-3mm)少量
第8層	10YR3/2	黒褐色土	パミス粒(φ1-9mm)少量, 炭化粒(φ1-3mm)少量
第9層	10YR3/1	黒褐色土	パミス粒(φ1-5mm)少量, P. B. (φ10-20mm)少量, 炭化粒(φ1-5mm)少量, 焼土粒(φ1-3mm)少量
第10層	10YR2/2	黒褐色土	パミス粒(φ1-9mm)多量, P. B. (φ10-30mm)中量, 炭化粒(φ1-5mm)少量
第11層	10YR2/3	黒褐色土	パミス粒(φ1-9mm)少量, P. B. (φ10-20mm)少量, 炭化粒(φ1-5mm)少量, 骨片(φ1-7mm)少量
第12層	10YR2/3	黒褐色土	パミス粒(φ1-9mm)少量, P. B. (φ10-40mm)多量, 炭化粒(φ1-3mm)少量, 骨片(φ1-9mm)少量
SD-030			
第1層	10YR3/2	黒褐色土	パミス粒(φ1-5mm)少量, P. B. (φ10-20mm)少量, 炭化粒(φ1-5mm)少量
第2層	10YR4/2	灰黄褐色土	パミス粒(φ1-9mm)少量, P. B. (φ10-20mm)中量, 炭化粒(φ1-3mm)少量
SP-0895			
第あ層	10YR2/2	黒褐色土	パミス粒(φ1-5mm)少量, 炭化粒(φ1-9mm)中量, 炭化物(φ10-40mm)少量, 焼土粒(φ1-3mm)少量, 骨片(φ1-9mm)中量
第い層	10YR3/3	暗褐色土	パミス粒(φ1-5mm)多量, P. B. (φ10-20mm)中量, 炭化粒(φ1-5mm)少量
SP-0896			
第A層	10YR2/3	黒褐色土	パミス粒(φ1-9mm)少量, 炭化粒(φ1-9mm)少量, 骨片(φ1-5mm)少量
第B層	10YR3/3	暗褐色土	パミス粒(φ1-9mm)少量, 炭化粒(φ1-5mm)少量

③② SD-020・029・034・SP-0730セクション

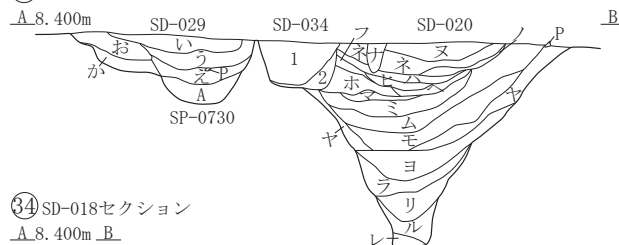

③③ SD-020・029・034セクション

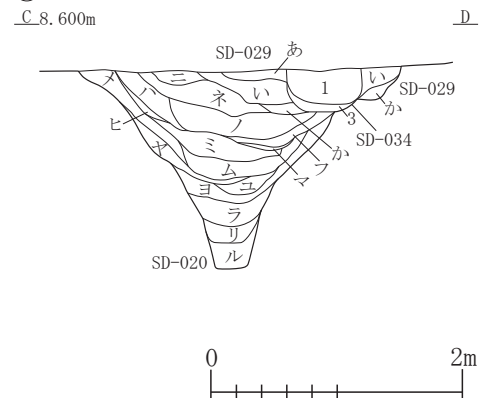

③④ SD-018セクション

A 8. 400m B



SDセクション ③④

SD-018

第1層	10YR4/2	灰黄褐色土	パミス粒(φ1-9mm)少量, 炭化粒(φ1-5mm)少量, 焼土粒(φ1-3mm)微量
-----	---------	-------	--

SDセクション③②③③

SD-020

第ナ層	10YR2/3	黒褐色土	パミス粒(φ1-9mm)少量, 焼土粒(φ1-2mm)極微量
第二層	10YR3/1	黒褐色土	パミス粒(φ1-9mm)少量, ローム粒(φ1-9mm)少量, L. B. (φ20mm大)混入, 焼土粒(φ1-5mm)微量, 焼土ブロック(φ15mm大)混入
第ヌ層	10YR3/3	暗褐色土	パミス粒(φ1-9mm)少量, P. B. (φ10-40mm)少量, ローム粒(φ1-9mm)中量, L. B. (φ10-20mm)少量, 炭化粒(φ1-4mm)少量, 炭化物(φ15-20mm)少量, 焼土粒(φ1-6mm)少量
第ネ層	10YR3/1	黒褐色土	パミス粒(φ1-9mm)多量, P. B. (φ10-100mm)多量, ローム粒(φ1-9mm)多量, L. B. (φ10-40mm)多量, 粘土ブロック(φ10-40mm)多量, 炭化粒(φ1-8mm)少量
第ノ層	10YR2/2	黒褐色土	パミス粒(φ1-9mm)中量, P. B. (φ15-80mm)少量, ローム粒(φ1-9mm)少量, 炭化粒(φ1-6mm)少量, 炭化物(φ10-30mm)少量, 焼土粒(φ1-6mm)少量, 焼土ブロック(φ10-20mm)少量
第ハ層	10YR3/3	暗褐色土	パミス粒(φ1-9mm)少量, P. B. (φ10-30mm)中量, ローム粒(φ1-9mm)中量, L. B. (φ10-40mm)少量, 炭化粒(φ1-9mm)少量, 焼土粒(φ1-6mm)微量
第ヒ層	10YR2/2	黒褐色土	パミス粒(φ1-9mm)少量, P. B. (φ10-20mm)少量, 炭化粒(φ1-3mm)微量
第フ層	10YR4/3	にぶい黄褐色土	パミス粒(φ1-9mm)少量, 炭化粒(φ1-5mm)微量, 焼土粒(φ1-5mm)少量, 焼土ブロック(φ10-20mm)少量
第ヘ層	10YR3/1	黒褐色土	パミス粒(φ1-9mm)少量, 炭化粒(φ1-9mm)少量, 焼土粒(φ1-5mm)微量
第ホ層	10YR4/3	にぶい黄褐色土	パミス粒(φ1-9mm)中量, P. B. (φ10-50mm)少量, 炭化粒(φ1-6mm)少量, 焼土粒(φ1-8mm)少量
第マ層	10YR2/1	黒色土	パミス粒(φ1-9mm)少量, ローム粒(φ1-3mm)少量, L. B. (φ10-20mm)少量, 炭化物層
第ミ層	10YR4/2	灰黄褐色土	パミス粒(φ1-9mm)中量, P. B. (φ10-50mm)多量, ローム粒(φ1-9mm)中量, L. B. (φ10-30mm)多量, 炭化粒(φ1-9mm)少量
第ム層	10YR4/3	にぶい黄褐色土	パミス粒(φ1-9mm)多量, P. B. (φ10-30mm)少量, ローム粒(φ1-9mm)多量, L. B. (φ10-20mm)少量, 炭化粒(φ1-9mm)少量, 炭化物(φ1-20mm)少量
第メ層	10YR3/2	黒褐色土	パミス粒(φ1-9mm)少量, 炭化粒(φ1-6mm)少量, 焼土粒(φ1-4mm)微量
第モ層	10YR4/3	にぶい黄褐色土	パミス粒(φ1-9mm)多量, P. B. (φ10-100mm)多量, ローム粒(φ1-9mm)多量, L. B. (φ10-200mm)多量, 炭化粒(φ1-6mm)少量
第ヤ層	10YR2/3	黒褐色土	パミス粒(φ1-9mm)少量, L. B. (φ10-40mm)少量, 炭化粒(φ1-9mm)少量, 炭化物(φ20mm大)混入, 焼土粒(φ1-8mm)微量
第ユ層	10YR4/3	にぶい黄褐色土	パミス粒(φ1-6mm)少量, P. B. (φ10-20mm)少量, L. B. (φ10-15mm)少量, 焼土粒(φ1-2mm)極微量
第ヨ層	10YR3/2	黒褐色土	パミス粒(φ1-9mm)少量, P. B. (φ10-15mm)少量, L. B. (φ50mm大)混入, 炭化粒(φ1-9mm)少量, 焼土粒(φ1-5mm)微量
第ラ層	10YR2/2	黒褐色土	パミス粒(φ1-9mm)少量, ローム粒(φ1-9mm)少量
第リ層	10YR3/2	黒褐色土	パミス粒(φ1-8mm)中量, P. B. (φ10-30mm)少量, 焼土粒(φ1-3mm)極微量

図 2-542 溝跡 -24

第ル層	10YR3/3	暗褐色土	パミス粒(φ1-9mm)多量, P. B. (φ10-30mm)中量, L. B. (φ10-15mm)少量
第レ層	10YR2/2	黒褐色土	パミス粒(φ1-9mm)少量, L. B. (φ15mm大)混入
SD-029			
第あ層	10YR3/3	暗褐色土	パミス粒(φ1-9mm)少量, 炭化粒(φ1-3mm)微量, 炭化物(φ15mm大)混入, 焼土粒(φ1-5mm)微量
第い層	10YR2/3	黒褐色土	パミス粒(φ1-7mm)少量, P. B. (φ10-20mm)少量, 炭化粒(φ1-9mm)少量, 焼土粒(φ1-9mm)少量
第う層	10YR3/3	暗褐色土	パミス粒(φ1-9mm)中量, P. B. (φ10-20mm)少量, 炭化粒(φ1-6mm)少量, 炭化物(φ15mm大)混入, 焼土粒(φ1-5mm)微量
第え層	10YR2/2	黒褐色土	パミス粒(φ1-6mm)少量, P. B. (φ10-20mm)少量, 炭化粒(φ1-5mm)少量, 焼土ブロック(φ15-30mm)少量
第お層	10YR2/3	黒褐色土	パミス粒(φ1-9mm)少量, 炭化粒(φ1-5mm)微量, 焼土粒(φ1-5mm)極微量
第か層	10YR2/3	黒褐色土	パミス粒(φ1-9mm)中量, P. B. (φ10-40mm)中量, 炭化粒(φ1-5mm)微量, 焼土粒(φ1-3mm)微量
第き層	10YR3/2	黒褐色土	パミス粒(φ1-9mm)少量, P. B. (φ10-50mm)少量, 炭化量(φ1-3mm)微量
SD-034			
第1層	10YR2/3	黒褐色土	パミス粒(φ1-6mm)少量, 炭化粒(φ1-3mm)少量
第2層	10YR3/3	暗褐色土	パミス粒(φ1-8mm)少量, 炭化粒(φ1-2mm)微量
第3層	10YR3/2	黒褐色土	パミス粒(φ1-9mm)中量
SP-0730			
第A層	10YR2/3	黒褐色土	パミス粒(φ1-9mm)中量, P. B. (φ10-80mm)中量, ローム粒(φ1-9mm)中量, L. B. (φ10-50mm)中量

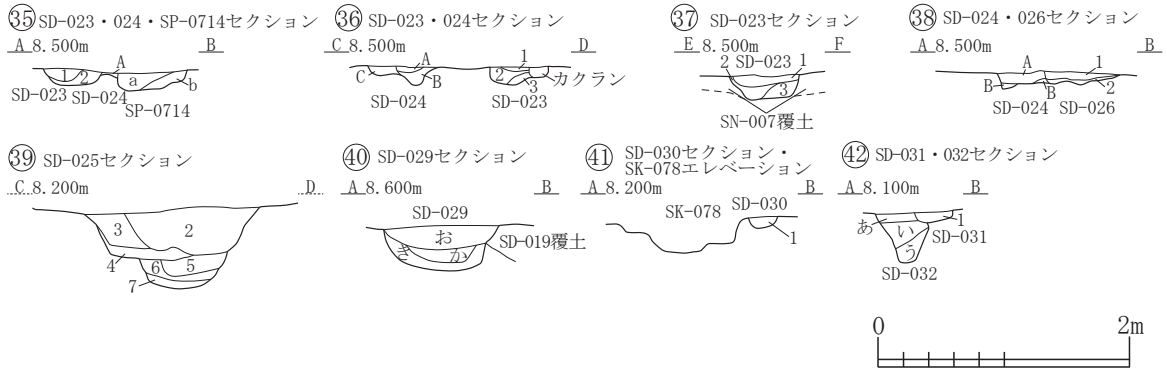

SDセクション ③⑤③⑥③⑦③⑧

SD-023			
第1層	10YR2/3	黒褐色土	パミス粒(φ1-9mm)少量, P. B. (φ100mm大)混入, 炭化粒(φ1-3mm)少量, 焼土粒(φ1-3mm)微量
第2層	10YR3/3	暗褐色土	パミス粒(φ1-9mm)中量, P. B. (φ10-50mm)中量, 炭化粒(φ1-9mm)少量
第3層	10YR3/1	暗褐色土	パミス粒(φ1-9mm)少量, P. B. (φ10-20mm)少量, 炭化粒(φ1-3mm)少量, 焼土粒(φ1-2mm)微量
SD-024			
第A層	10YR3/2	黒褐色土	パミス粒(φ1-9mm)中量, 炭化粒(φ1-9mm)少量, 焼土粒(φ1-2mm)微量
第B層	10YR3/3	暗褐色土	パミス粒(φ1-9mm)少量, P. B. (φ10-50mm)中量, 炭化粒(φ1-9mm)少量
第C層	10YR3/4	暗褐色土	パミス粒(φ1-9mm)中量, P. B. (φ10-50mm)少量, 炭化粒(φ1-2mm)微量, 焼土粒(φ1-2mm)微量
SP-0714			
第a層	10YR3/4	暗褐色土	パミス粒(φ1-9mm)中量, P. B. (φ10-100mm)中量, L. B. (φ20mm大)混入, 炭化粒(φ1-9mm)少量, 焼土粒(φ1-2mm)微量
第b層	10YR3/3	暗褐色土	パミス粒(φ1-9mm)少量, P. B. (φ10-50mm)少量, 炭化粒(φ1-9mm)少量, 焼土粒(φ1-2mm)微量
SD-026			
第1層	10YR3/3	暗褐色土	パミス粒(φ1-9mm)中量, P. B. (φ10-15mm)少量, ローム粒(φ1-3mm)少量, 炭化粒(φ1-6mm)中量, 焼土粒(φ1-5mm)少量
第2層	10YR4/4	褐色土	P. B. (φ10-30mm)多量, 炭化粒(φ1-2mm)微量
SDセクション ③⑨			
SD-025			
第1層	10YR3/1	黒褐色土	パミス粒(φ1-5mm)少量, P. B. (φ10-15mm)少量, 炭化粒(φ1-5mm)少量, 焼土粒(φ1-3mm)少量
第2層	10YR3/1	黒褐色土	パミス粒(φ1-9mm)少量, P. B. (φ10-50mm)少量, 炭化粒(φ1-5mm)少量, 焼土粒(φ1-5mm)少量
第3層	10YR3/2	黒褐色土	パミス粒(φ1-9mm)少量, 炭化粒(φ1-5mm)少量, 焼土粒(φ1-3mm)少量
第4層	10YR3/3	暗褐色土	パミス粒(φ1-9mm)中量, P. B. (φ10-80mm)中量, 炭化粒(φ1-5mm)少量
第5層	10YR3/2	黒褐色土	パミス粒(φ1-9mm)少量, P. B. (φ10-20mm)少量, 炭化粒(φ1-9mm)少量, 炭化物(φ10-20mm)少量, 焼土粒(φ1-5mm)少量
第6層	10YR4/3	にぶい黄褐色土	パミス粒(φ1-5mm)中量, 炭化粒(φ1-5mm)少量
第7層	10YR3/3	暗褐色土	パミス粒(φ1-9mm)多量, P. B. (φ10-30mm)中量, 炭化粒(φ1-3mm)少量, 焼土粒(φ1-3mm)微量
SDセクション ④⑩			
SD-029			
第あ層	10YR3/3	暗褐色土	パミス粒(φ1-9mm)少量, 炭化粒(φ1-3mm)微量, 炭化物(φ15mm大)混入, 焼土粒(φ1-5mm)微量
第い層	10YR2/3	黒褐色土	パミス粒(φ1-7mm)少量, P. B. (φ10-20mm)少量, 炭化粒(φ1-9mm)少量, 焼土粒(φ1-9mm)少量
第う層	10YR3/3	暗褐色土	パミス粒(φ1-9mm)中量, P. B. (φ10-20mm)少量, 炭化粒(φ1-6mm)少量, 炭化物(φ15mm大)混入, 焼土粒(φ1-5mm)微量
第え層	10YR2/2	黒褐色土	パミス粒(φ1-6mm)少量, P. B. (φ10-20mm)少量, 炭化粒(φ1-5mm)少量, 焼土ブロック(φ15-30mm)少量
第お層	10YR2/3	黒褐色土	パミス粒(φ1-9mm)少量, 炭化粒(φ1-5mm)微量, 焼土粒(φ1-5mm)極微量
第か層	10YR2/3	黒褐色土	パミス粒(φ1-9mm)中量, P. B. (φ10-40mm)中量, 炭化粒(φ1-5mm)微量, 焼土粒(φ1-3mm)微量
第き層	10YR3/2	黒褐色土	パミス粒(φ1-9mm)少量, P. B. (φ10-50mm)少量, 炭化粒(φ1-3mm)微量
SDセクション ④⑪			
SD-030			
第1層	10YR3/2	黒褐色土	パミス粒(φ1-5mm)少量, P. B. (φ10-20mm)少量, 炭化粒(φ1-5mm)少量
第2層	10YR4/2	灰黄褐色土	パミス粒(φ1-9mm)少量, P. B. (φ10-20mm)中量, 炭化粒(φ1-3mm)少量
SDセクション ④⑫			
SD-031			
第1層	10YR4/2	灰黄褐色土	パミス粒(φ1-9mm)少量, P. B. (φ10mm)少量, 炭化粒(φ1-9mm)少量, 焼土粒(φ1-2mm)微量
SD-032			
第あ層	10YR4/2	灰黄褐色土	パミス粒(φ1-9mm)少量, P. B. (φ10-25mm)少量, 炭化粒(φ1-5mm)少量, 焼土粒(φ1-3mm)微量
第い層	10YR5/3	にぶい黄褐色土	パミス粒(φ1-9mm)多量, P. B. (φ10-40mm)中量, 炭化粒(φ1-5mm)少量
第う層	10YR4/3	にぶい黄褐色土	パミス粒(φ1-9mm)中量, P. B. (φ10-30mm)中量, 炭化粒(φ1-3mm)少量
第え層	10YR2/2	黒褐色土	パミス粒(φ1-5mm)少量, P. B. (φ10-15mm)少量, 炭化粒(φ1-5mm)少量

図 2-543 溝跡 -25

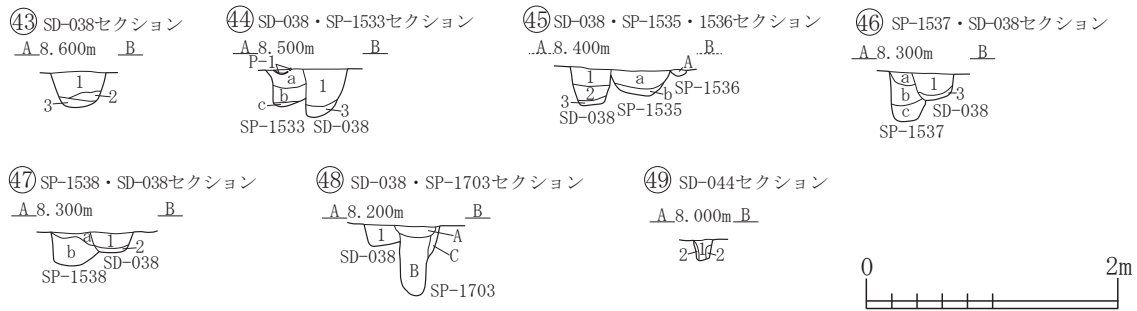

SDセクション④③④④⑤④⑥④⑦④⑧

SD-038

- 第1層 10YR2/2 黒褐色土 パミス粒(φ1-5mm)微量,炭化粒(φ1-2mm)極微量
- 第2層 10YR2/2 黒褐色土 パミス粒(φ1-9mm)少量,炭化粒(φ1-5mm)極微量
- 第3層 10YR3/2 黒褐色土 パミス粒(φ1-9mm)中量, P. B. (φ10-30mm)少量,炭化粒(φ1-2mm)極微量

SP-1533

- 第a層 10YR3/3 暗褐色土 パミス粒(φ1-5mm)微量,炭化粒(φ1-2mm)極微量

- 第b層 10YR3/3 暗褐色土 パミス粒(φ1-9mm)少量,炭化粒(φ1-3mm)微量

- 第c層 10YR3/2 黒褐色土 パミス粒(φ1-9mm)中量, P. B. (φ10-15mm)微量

SP-1535

- 第a層 10YR2/1 黒色土 パミス粒(φ1-5mm)微量,炭化粒(φ1-3mm)極微量

- 第b層 10YR3/2 黒褐色土 パミス粒(φ1-9mm)少量, P. B. (φ10-30mm)少量,炭化粒(φ1-5mm)微量

SP-1536

- 第A層 10YR2/2 黒褐色土 パミス粒(φ1-5mm)少量,炭化粒(φ1-2mm)極微量

SP-1537

- 第a層 10YR3/2 黒褐色土 パミス粒(φ1-9mm)少量,炭化粒(φ1-3mm)微量

- 第b層 10YR3/2 黒褐色土 パミス粒(φ1-9mm)中量, P. B. (φ10-40mm)少量

- 第c層 10YR2/2 黒褐色土 パミス粒(φ1-9mm)少量,炭化粒(φ1-2mm)微量

SP-1538

- 第a層 10YR2/2 黒褐色土 パミス粒(φ1-5mm)微量,炭化粒(φ1-2mm)極微量

- 第b層 10YR2/1 黒色土 パミス粒(φ1-9mm)中量, P. B. (φ10-30mm)微量,炭化粒(φ1-3mm)微量

SP-1703

- 第A層 10YR3/2 黒褐色土 パミス粒(φ1-5mm)少量,炭化粒(φ1-5mm)少量,焼土粒(φ1-2mm)少量

- 第B層 10YR2/2 黒褐色土 パミス粒(φ1-9mm)少量, P. B. (φ10-20mm)少量,炭化粒(φ1-3mm)少量,焼土粒(φ1-2mm)微量

- 第C層 10YR4/2 灰黄褐色土 パミス粒(φ1-9mm)少量,炭化粒(φ1-5mm)少量,焼土粒(φ1-2mm)微量

SDセクション④⑨

SD-044

- 第1層 10YR2/3 黒褐色土 パミス粒(φ1-3mm)少量

- 第2層 10YR3/4 暗褐色土 パミス粒(φ1-3mm)少量, P. B. (φ10-30mm)少量

I-8
SD



図 2-545 溝跡 -27



SDセクション③⑩

SD-014

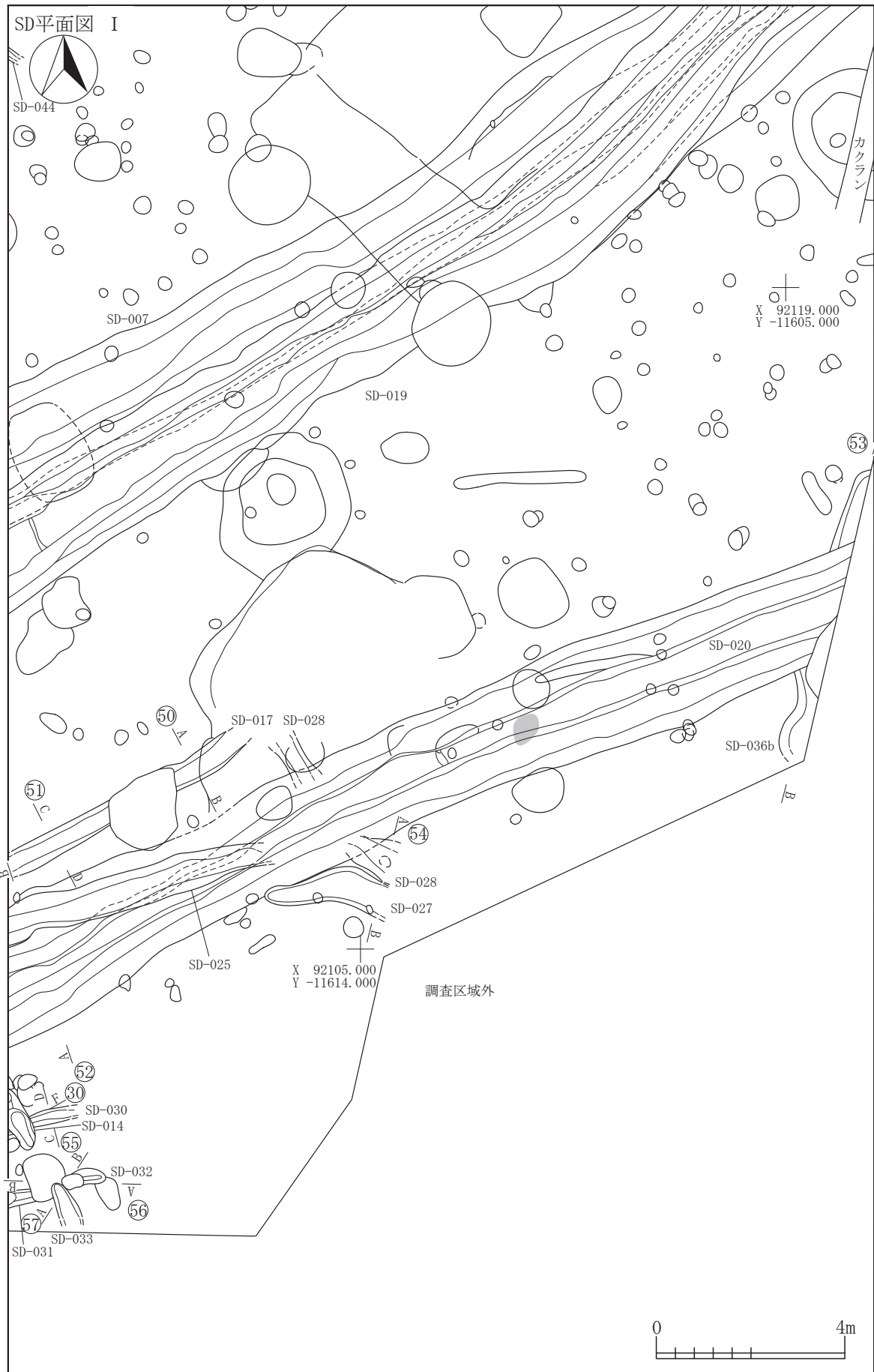
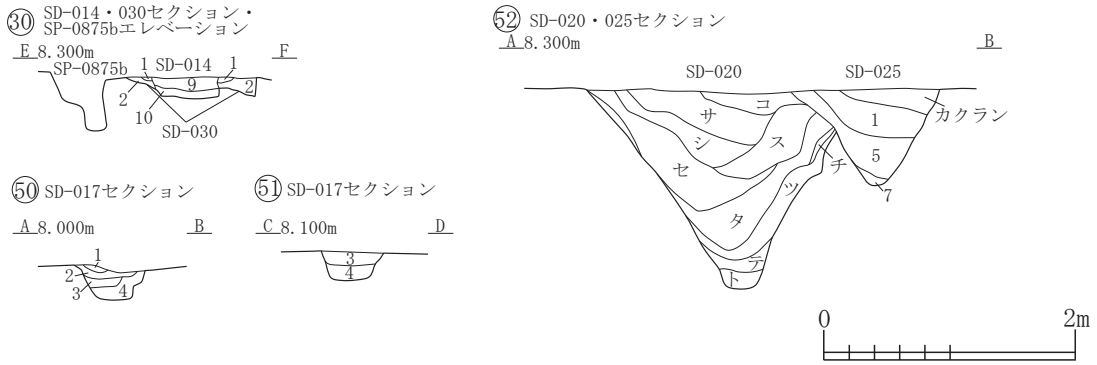
第1層	10YR3/1	黒褐色土	パミス粒(φ1-9mm)中量, P. B. (φ10-50mm)中量, ローム粒(φ1-9mm)少量, 炭化粒(φ1-3mm)少量, 焼土粒(φ1-5mm)少量
第2層	10YR3/2	黒褐色土	パミス粒(φ1-9mm)少量, P. B. (φ10-30mm)中量, 炭化粒(φ1-2mm)微量
第3層	10YR3/2	黒褐色土	パミス粒(φ1-9mm)中量, P. B. (φ10-20mm)中量, 炭化粒(φ1-2mm)少量, L. B. (φ10-15mm)少量, 焼土粒(φ1-3mm)少量, 骨片少量混入
第4層	10YR2/3	黒褐色土	パミス粒(φ1-3mm)少量, P. B. (φ10-30mm)少量, 炭化粒(φ1-5mm)少量, 焼土粒(φ1-3mm)少量
第5層	10YR3/1	黒褐色土	パミス粒(φ1-3mm)少量, L. B. (φ10-15mm)少量, 炭化粒(φ1-5mm)少量
第6層	10YR6/6	明黄褐色土	パミス粒(φ1-9mm)多量, P. B. (φ10-50mm)多量, 炭化粒(φ1-3mm)少量, 10YR2/3黒褐色土少量, P. B. 層
第7層	10YR2/3	黒褐色土	パミス粒(φ1-9mm)少量, P. B. (φ10-20mm)少量, 炭化粒(φ1-3mm)少量
第8層	10YR3/2	黒褐色土	パミス粒(φ1-9mm)少量, 炭化粒(φ1-3mm)少量
第9層	10YR3/1	黒褐色土	パミス粒(φ1-5mm)少量, P. B. (φ10-20mm)少量, 炭化粒(φ1-5mm)少量, 焼土粒(φ1-3mm)少量
第10層	10YR2/2	黒褐色土	パミス粒(φ1-9mm)多量, P. B. (φ10-30mm)中量, 炭化粒(φ1-5mm)少量
第11層	10YR2/3	黒褐色土	パミス粒(φ1-9mm)少量, P. B. (φ10-20mm)少量, 炭化粒(φ1-5mm)少量, 骨片(φ1-7mm)少量
第12層	10YR2/3	黒褐色土	パミス粒(φ1-9mm)少量, P. B. (φ10-40mm)多量, 炭化粒(φ1-3mm)少量, 骨片(φ1-9mm)少量

SD-030

第1層	10YR3/2	黒褐色土	パミス粒(φ1-5mm)少量, P. B. (φ10-20mm)少量, 炭化粒(φ1-5mm)少量
第2層	10YR4/2	灰黄褐色土	パミス粒(φ1-9mm)少量, P. B. (φ10-20mm)中量, 炭化粒(φ1-3mm)少量

SDセクション⑤⑩⑪

SD-017

第1層	10YR2/2	黒褐色土	パミス粒(φ1-9mm)中量, P. B. (φ10-40mm)少量, L. B. (φ10-30mm)多量, 炭化粒(φ1-5mm)少量, 焼土粒(φ1-3mm)微量
第2層	10YR2/1	黒色土	パミス粒(φ1-9mm)少量, P. B. (φ10-20mm)少量, L. B. (φ10-15mm)少量, 炭化粒(φ1-5mm)少量
第3層	10YR3/3	暗褐色土	パミス粒(φ1-9mm)少量, P. B. (φ10-15mm)少量, 炭化粒(φ1-5mm)少量
第4層	10YR3/4	暗褐色土	パミス粒(φ1-9mm)中量, P. B. (φ10-30mm)多量, 炭化粒(φ1-9mm)少量

SDセクション⑤⑫

SD-020

第ア層	10YR5/3	にぶい黄褐色土	パミス粒(φ1-9mm)多量, P. B. (φ10-50mm)中量, L. B. (φ10-30mm)少量, 炭化粒(φ1-9mm)少量, 焼土粒(φ1-3mm)微量
第イ層	10YR5/2	灰黄褐色土	パミス粒(φ1-9mm)中量, P. B. (φ10-70mm)多量, L. B. (φ10-50mm)中量, 炭化粒(φ1-9mm)少量, 焼土粒(φ1-5mm)少量
第ウ層	10YR2/1	黒色土	パミス粒(φ1-9mm)少量, 炭化粒(φ1-9mm)少量, 炭化物層
第エ層	10YR4/3	にぶい黄褐色土	パミス粒(φ1-9mm)中量, P. B. (φ10-150mm)多量, L. B. (φ10-50mm)中量, 炭化粒(φ1-9mm)少量, 焼土粒(φ1-9mm)少量
第オ層	10YR3/3	暗褐色土	パミス粒(φ1-9mm)中量, P. B. (φ30mm)少量, 炭化粒(φ1-9mm)少量, 焼土粒(φ1-2mm)微量
第カ層	10YR2/2	黒褐色土	パミス粒(φ1-9mm)少量, 炭化粒(φ1-9mm)中量
第キ層	10YR3/3	暗褐色土	パミス粒(φ1-9mm)多量, P. B. (φ10-20mm)少量, 炭化粒(φ1-9mm)少量, 焼土粒(φ1-2mm)少量
第ク層	10YR3/2	黒褐色土	パミス粒(φ1-9mm)少量, P. B. (φ10-30mm)少量, 炭化粒(φ1-5mm)微量, 焼土粒(φ1-2mm)微量
第ケ層	10YR3/3	暗褐色土	パミス粒(φ1-9mm)少量, P. B. (φ10-25mm)少量, 炭化粒(φ1-2mm)微量
第コ層	10YR4/1	褐灰色土	パミス粒(φ1-9mm)中量, L. B. (φ10-30mm)少量, 炭化粒(φ1-5mm)少量, 焼土粒(φ1-3mm)少量
第サ層	10YR5/2	灰黄褐色土	パミス粒(φ1-9mm)多量, P. B. (φ10-30mm)中量, L. B. (φ10-30mm)少量, 炭化粒(φ1-9mm)少量
第シ層	10YR3/2	黒褐色土	パミス粒(φ1-9mm)中量, P. B. (φ10-30mm)中量, L. B. (φ10-40mm)少量, 炭化粒(φ1-9mm)少量, 焼土粒(φ1-2mm)微量
第ス層	10YR5/4	にぶい黄褐色土	パミス粒(φ1-9mm)中量, P. B. (φ10-20mm)中量, L. B. (φ10-200mm)多量, 炭化粒(φ1-9mm)少量, 10YR2/2黒褐色土少量混入
第セ層	10YR4/2	灰黄褐色土	パミス粒(φ1-9mm)少量, P. B. (φ10-25mm)少量, L. B. (φ10-30mm)少量, 炭化粒(φ1-9mm)少量, 焼土粒(φ1-2mm)微量
第ソ層	10YR3/1	黒褐色土	パミス粒(φ1-5mm)少量, 炭化粒(φ1-5mm)少量, 焼土粒(φ1mm)微量
第タ層	10YR4/2	灰黄褐色土	パミス粒(φ1-9mm)中量, P. B. (φ10-70mm)多量, L. B. (φ10-150mm)少量, 炭化粒(φ1-9mm)少量, 焼土粒(φ1-2mm)微量
第チ層	10YR5/4	にぶい黄褐色土	パミス粒(φ1-5mm)少量, 炭化粒(φ1-2mm)少量
第ツ層	10YR3/4	暗褐色土	パミス粒(φ1-9mm)少量, 炭化粒(φ1-9mm)少量
第テ層	10YR3/2	黒褐色土	パミス粒(φ1-9mm)少量, L. B. (φ10-30mm)少量, 炭化粒(φ1-5mm)少量
第ト層	10YR5/4	にぶい黄褐色土	L. B. (φ10-30mm)多量, 炭化粒(φ1-5mm)少量, 10YR3/1黒褐色土少量

SD-025

第1層	10YR3/1	黒褐色土	パミス粒(φ1-5mm)少量, P. B. (φ10-15mm)少量, 炭化粒(φ1-5mm)少量, 焼土粒(φ1-3mm)少量
第2層	10YR3/1	黒褐色土	パミス粒(φ1-9mm)少量, P. B. (φ10-50mm)少量, 炭化粒(φ1-5mm)少量, 焼土粒(φ1-5mm)少量
第3層	10YR3/2	黒褐色土	パミス粒(φ1-9mm)少量, 炭化粒(φ1-5mm)少量, 焼土粒(φ1-3mm)少量
第4層	10YR3/3	暗褐色土	パミス粒(φ1-9mm)中量, P. B. (φ10-80mm)中量, 炭化粒(φ1-5mm)少量
第5層	10YR3/2	黒褐色土	パミス粒(φ1-9mm)少量, P. B. (φ10-20mm)少量, 炭化粒(φ1-9mm)少量, 炭化物(φ10-20mm)少量, 焼土粒(φ1-5mm)少量
第6層	10YR4/3	にぶい黄褐色土	パミス粒(φ1-5mm)中量, 炭化粒(φ1-5mm)少量
第7層	10YR3/3	暗褐色土	パミス粒(φ1-9mm)多量, P. B. (φ10-30mm)中量, 炭化粒(φ1-3mm)少量, 焼土粒(φ1-3mm)微量

図 2-546 溝跡 -28

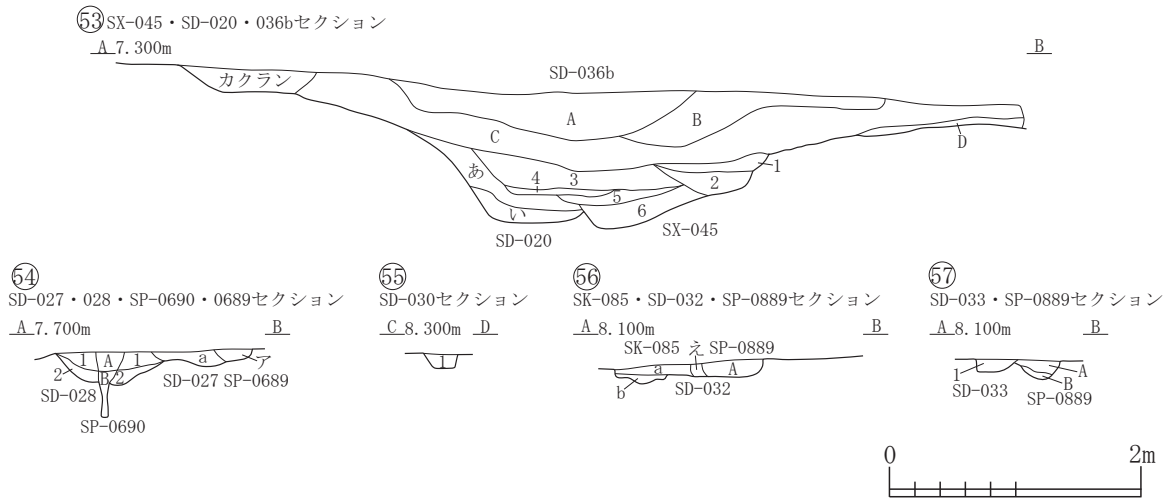

SDセクション ⑤③

- SD-020
 第あ層 10YR3/2 黒褐色土 パミス粒(φ1-9mm)少量, P. B. (φ10-15mm)少量, 炭化粒(φ1-9mm)少量, 焼土粒(φ1-9mm)少量
 第い層 10YR4/3 にぶい黄褐色土 ローム粒(φ1-9mm)中量, L. B. (φ10-20mm)少量, 炭化粒(φ1-9mm)少量
 SD-036b
 第A層 10YR2/2 黒褐色土 パミス粒(φ1-9mm)少量, P. B. (φ10-20mm)少量, 炭化粒(φ1-9mm)少量, 焼土粒(φ1-9mm)少量
 第B層 10YR2/3 黒褐色土 パミス粒(φ1-9mm)少量, 炭化粒(φ1-5mm)少量, 焼土粒(φ1-9mm)少量
 第C層 10YR2/2 黒褐色土 パミス粒(φ1-9mm)少量, P. B. (φ10-20mm)少量, 炭化粒(φ1-9mm)少量, 焼土粒(φ1-9mm)少量
 第D層 10YR2/1 黒色土 P. B. (φ10-20mm)中量, 炭化粒(φ1-2mm)少量, 焼土粒(φ1mm)少量
 SX-045
 第1層 10YR4/2 灰黄褐色土 パミス粒(φ1-9mm)中量, ローム粒(φ1-5mm)少量, 炭化粒(φ1-9mm)少量, 焼土粒(φ1-5mm)少量
 第2層 10YR4/3 にぶい黄褐色土 パミス粒(φ1-9mm)少量, L. B. (φ10-70mm)中量, 炭化粒(φ1-5mm)少量, 焼土粒(φ1-3mm)少量
 第3層 10YR4/2 灰黄褐色土 パミス粒(φ1-9mm)少量, 炭化粒(φ1-9mm)少量, 焼土粒(φ1-5mm)少量
 第4層 10YR3/1 黒褐色土 パミス粒(φ1-9mm)少量, 炭化粒(φ1-5mm)少量, 焼土粒(φ1-3mm)少量
 第5層 10YR4/1 褐灰色土 炭化粒(φ1-5mm)少量, 焼土粒(φ1-5mm)少量, 砂層
 第6層 10YR2/3 黒褐色土 パミス粒(φ1-5mm)少量, 炭化粒(φ1-5mm)少量, 焼土粒(φ1-9mm)少量

SDセクション ⑤④

- SD-027
 第a層 10YR3/2 黒褐色土 パミス粒(φ1-9mm)少量, P. B. (φ10-20mm)少量, 炭化粒(φ1-3mm)少量, 焼土粒(φ1-9mm)少量
 SD-028
 第1層 10YR3/1 黒褐色土 パミス粒(φ1-9mm)少量, P. B. (φ10-12mm)少量, 炭化粒(φ1-5mm)少量, 焼土粒(φ1-5mm)少量
 第2層 10YR4/2 灰黄褐色土 パミス粒(φ1-9mm)多量, P. B. (φ10-50mm)中量, 炭化粒(φ1-5mm)少量
 SP-0689
 第ア層 10YR2/2 黒褐色土 パミス粒(φ1-9mm)少量, P. B. (φ10-12mm)微量, 炭化粒(φ1-5mm)少量
 SP-0690
 第A層 10YR3/1 黒褐色土 パミス粒(φ1-3mm)少量, 炭化粒(φ1-3mm)微量
 第B層 10YR3/2 黒褐色土 パミス粒(φ1-9mm)中量, P. B. (φ10-15mm)少量, 炭化粒(φ1-3mm)少量

SDセクション ⑤⑤

- SD-030
 第1層 10YR3/2 黒褐色土 パミス粒(φ1-5mm)少量, P. B. (φ10-20mm)少量, 炭化粒(φ1-5mm)少量
 SD-032
 第あ層 10YR4/2 灰黄褐色土 パミス粒(φ1-9mm)少量, P. B. (φ10-25mm)少量, 炭化粒(φ1-5mm)少量, 焼土粒(φ1-3mm)微量
 第い層 10YR5/3 にぶい黄褐色土 パミス粒(φ1-9mm)多量, P. B. (φ10-40mm)中量, 炭化粒(φ1-5mm)少量
 第う層 10YR4/3 にぶい黄褐色土 パミス粒(φ1-9mm)中量, P. B. (φ10-30mm)中量, 炭化粒(φ1-3mm)少量
 第え層 10YR2/2 黒褐色土 パミス粒(φ1-5mm)少量, P. B. (φ10-15mm)少量, 炭化粒(φ1-5mm)少量

SDセクション ⑤⑥⑤⑦

- SD-033
 第1層 10YR3/3 暗褐色土 パミス粒(φ1-9mm)中量, 炭化粒(φ1-5mm)少量, 焼土粒(φ1-3mm)少量, 灰少量混入, 骨片少量混入
 SK-085
 第a層 10YR3/2 黒褐色土 パミス粒(φ1-9mm)少量, P. B. (φ10-30mm)中量, 炭化粒(φ1-9mm)少量, 骨片(φ1-9mm)少量
 第b層 10YR2/3 黒褐色土 パミス粒(φ1-9mm)少量, 炭化粒(φ1-5mm)少量, 骨片(φ1-9mm)少量
 SP-0889
 第A層 10YR2/3 黒褐色土 パミス粒(φ1-5mm)少量, P. B. (φ10-20mm)少量, 炭化粒(φ1-5mm)少量, 焼土粒(φ1-2mm)微量, 骨片(φ1-9mm)少量

図 2-547 溝跡 -29

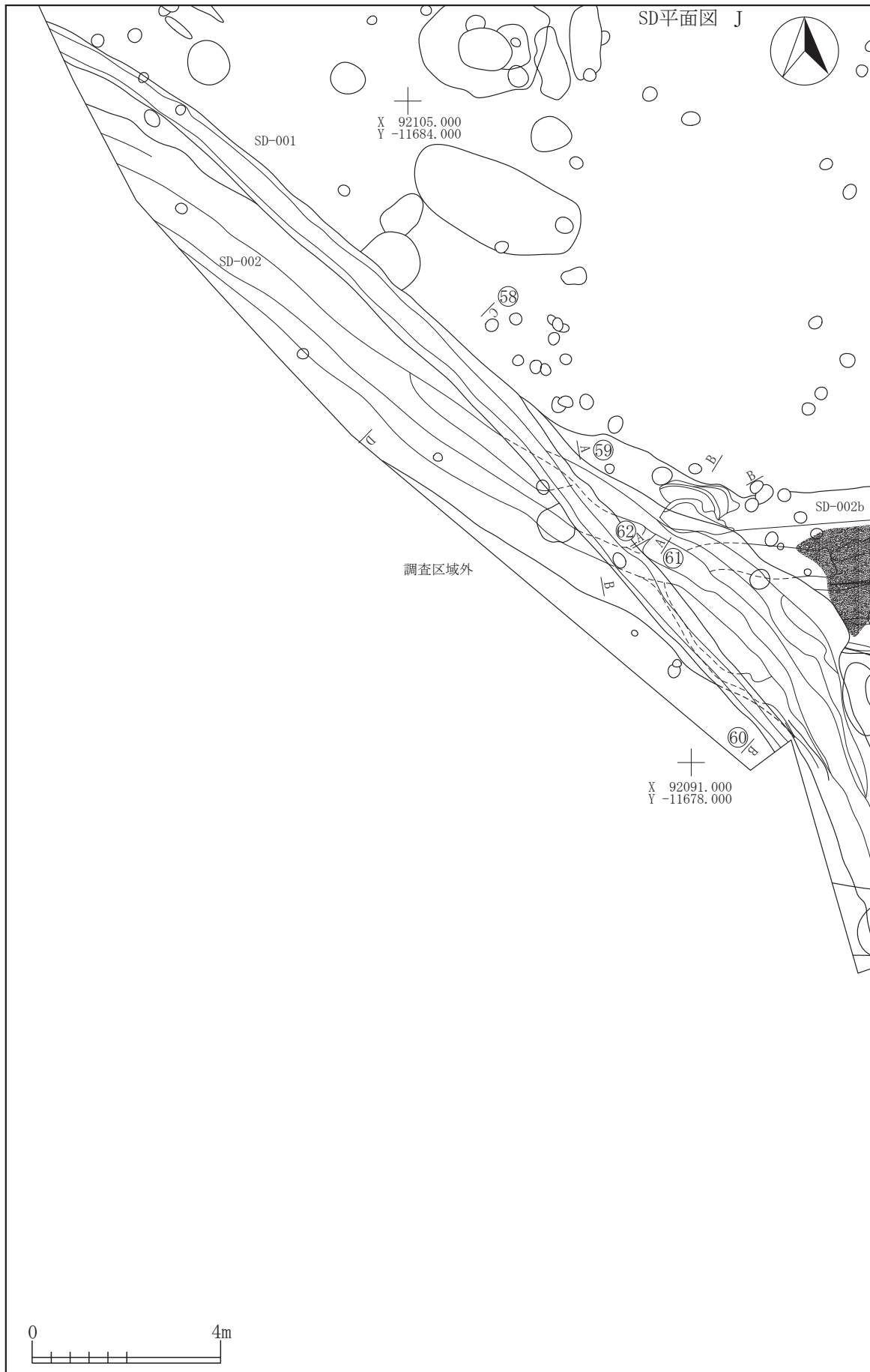

I-8
SD

図 2-548 溝跡 -30

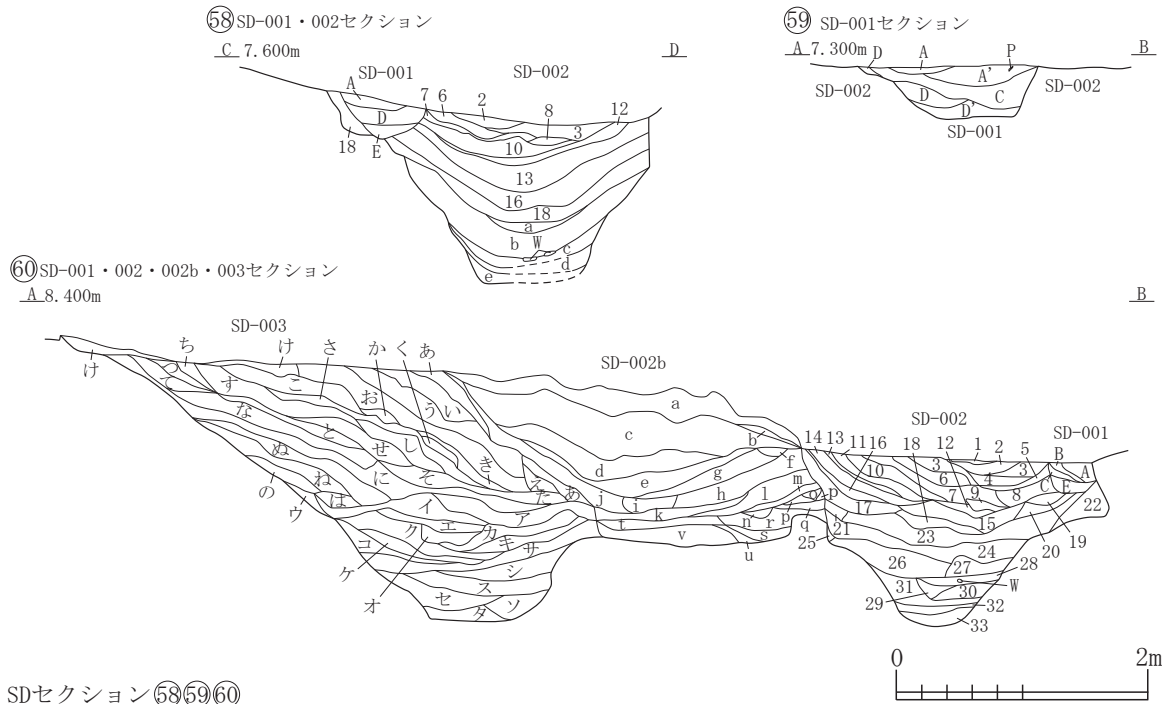

SDセクション ⑤⑧⑤⑨⑥⑩

SD-001

第A層	10YR2/3	黒褐色土	炭化粒(φ1-9mm)中量, 焼土粒(φ1-3mm)少量
第B層	10YR2/2	黒褐色土	パミス粒(φ1-9mm)中量, ローム粒(φ1-2mm)少量, 炭化粒(φ1-9mm)中量, 焼土粒(φ1-3mm)微量
第C層	10YR3/2	黒褐色土	パミス粒(φ1-3mm)少量, ローム粒(φ1-5mm)少量, 炭化粒(φ1-9mm)少量, 焼土粒(φ1-2mm)微量
第D層	10YR4/1	褐灰色土	パミス粒(φ1-9mm)中量, 炭化粒(φ1-5mm)微量, 焼土粒(φ1-3mm)微量
第E層	10YR3/4	暗褐色土	パミス粒(φ1-9mm)中量, 炭化粒(φ1-9mm)少量, 焼土粒(φ1-3mm)少量
第A'層	10YR2/3	黒褐色土	パミス粒(φ1-9mm)中量, P. B. (φ10-30mm)少量, ローム粒(φ1-6mm)少量, L. B. (φ40mm大)混入, 炭化粒(φ1-9mm)微量, 焼土粒(φ3-4mm)極微量
第B'層	10YR2/2	黒褐色土	パミス粒(φ1-5mm)少量, P. B. (φ20mm大)混入
第D'層	10YR2/2	黒褐色土	パミス粒(φ1-5mm)少量, 炭化粒(φ1-5mm)極微量, 焼土粒(φ1-3mm)極微量
SD-002			
第1層	10YR3/2	黒褐色土	パミス粒(φ1-9mm)少量, 炭化粒(φ1-9mm)少量
第2層	10YR2/1	黒色土	パミス粒(φ1-3mm)中量, ローム粒(φ1-3mm)少量, 炭化粒(φ1-9mm)中量, 焼土粒(φ1-2mm)微量
第3層	10YR2/2	黒褐色土	パミス粒(φ1-9mm)少量, ローム粒(φ1-2mm)微量, 炭化粒(φ1-9mm)少量, 焼土粒(φ1-7mm)少量
第4層	10YR3/2	黒褐色土	パミス粒(φ1-6mm)少量, ローム粒(φ1-2mm)微量, 炭化粒(φ1-9mm)少量, 焼土粒(φ1-8mm)少量
第5層	10YR2/2	黒褐色土	パミス粒(φ1-9mm)少量, ローム粒(φ1-3mm)微量, 炭化粒(φ1-9mm)多量, 焼土粒(φ1-2mm)少量
第6層	10YR3/1	黒褐色土	パミス粒(φ1-9mm)少量, 炭化粒(φ1-9mm)少量
第7層	10YR4/3	にぶい黄褐色土	パミス粒(φ1-9mm)少量, P. B. (φ20mm大)混入, ローム粒(φ1-2mm)微量, 炭化粒(φ1-3mm)微量, 焼土粒(φ1-2mm)微量
第8層	10YR4/4	褐色土	パミス粒(φ1-9mm)中量, P. B. (φ10-30mm)少量, L. B. (φ10-30mm)中量, 炭化粒(φ1-5mm)少量, 焼土粒(φ1-2mm)微量
第9層	10YR3/3	暗褐色土	パミス粒(φ1-9mm)多量, P. B. (φ30mm大)混入, ローム粒(φ1-2mm)微量, 炭化粒(φ1-6mm)微量
第10層	10YR4/4	褐色土	P. B. (φ30-40mm)少量, 粘土層
第11層	10YR3/4	暗褐色土	パミス粒(φ1-9mm)中量, P. B. (φ10-20mm)中量, ローム粒(φ1-2mm)微量, 炭化粒(φ1-2mm)少量, 焼土粒(φ1-2mm)微量
第12層	10YR2/3	黒褐色土	パミス粒(φ1-9mm)少量, ローム粒(φ1-3mm)微量, 炭化粒(φ1-9mm)中量
第13層	10YR3/1	黒褐色土	パミス粒(φ1-9mm)中量, ローム粒(φ1-2mm)微量, 炭化粒(φ1-5mm)微量
第14層	10YR3/2	黒褐色土	パミス粒(φ1-9mm)少量, ローム粒(φ1-2mm)微量, 炭化粒(φ1-9mm)中量
第15層	10YR3/3	暗褐色土	パミス粒(φ1-9mm)多量, P. B. (φ30mm大)混入, ローム粒(φ1-9mm)中量, 炭化粒(φ1-3mm)少量, 炭化物(φ20mm大)混入
第16層	10YR3/2	黒褐色土	パミス粒(φ1-9mm)少量, P. B. (φ10-70mm)中量, ローム粒(φ1-9mm)少量, L. B. (φ10-130mm)中量, 炭化粒(φ1-5mm)少量
第17層	10YR2/2	黒褐色土	パミス粒(φ1-9mm)少量, ローム粒(φ1-2mm)少量, 炭化粒(φ1-5mm)中量, 焼土粒(φ1-2mm)微量
第18層	10YR2/2	黒褐色土	パミス粒(φ1-9mm)中量, ローム粒(φ1-3mm)少量, 炭化粒(φ1-3mm)少量, 焼土粒(φ1-2mm)微量
第19層	10YR4/3	にぶい黄褐色土	パミス粒(φ1-9mm)多量, P. B. (φ10-30mm)少量, ローム粒(φ1-3mm)少量, 炭化粒(φ1-9mm)中量, 焼土粒(φ1-6mm)少量
第20層	10YR3/2	黒褐色土	パミス粒(φ1-9mm)微量, P. B. (φ30mm大)混入, ローム粒(φ1-9mm)少量, 炭化粒(φ1-9mm)少量, 焼土粒(φ1-2mm)微量
第21層	10YR3/4	暗褐色土	パミス粒(φ1-9mm)中量, P. B. (φ10-20mm)少量, ローム粒(φ1-9mm)少量, 炭化粒(φ1-9mm)少量
第22層	10YR4/1	褐灰色土	パミス粒(φ1-9mm)少量, P. B. (φ10-30mm)中量, ローム粒(φ1-9mm)多量, L. B. (φ10-200mm)多量, 炭化粒(φ1-9mm)少量
第23層	7.5YR3/2	黒褐色土	パミス粒(φ1-9mm)多量, ローム粒(φ1-2mm)少量, 炭化粒(φ1-2mm)極微量
第24層	10YR3/3	暗褐色土	パミス粒(φ1-6mm)少量, 炭化粒(φ1-9mm)多量, 焼土粒(φ1-2mm)微量
第25層	10YR3/4	暗褐色土	パミス粒(φ1-9mm)中量, P. B. (φ10-100mm)中量, ローム粒(φ1-9mm)中量, 炭化粒(φ1-9mm)少量, 焼土粒(φ1-2mm)少量
第26層	10YR3/1	黒褐色土	パミス粒(φ1-9mm)多量, P. B. (φ10-150mm)多量, ローム粒(φ1-9mm)多量, L. B. (φ10-100mm)多量
第27層	10YR2/3	黒褐色土	パミス粒(φ1-9mm)多量, P. B. (φ30mm大)混入

図 2-549 溝跡 -31

第28層	10YR2/1	黒色土	パミス粒(φ1~9mm)少量,ローム粒(φ1~9mm)少量,炭化粒(φ1~2mm)微量,焼土粒(φ1~5mm)微量
第29層	10YR5/1	褐色土	ローム粒(φ1~2mm)中量, L. B. (φ30mm大)混入
第30層	10YR3/3	暗褐色土	パミス粒(φ1~5mm)中量, ローム粒(φ1~9mm)中量, 炭化粒(φ1~3mm)微量
第31層	10YR5/6	黄褐色土	ローム層
第32層	10YR3/1	黒褐色土	パミス粒(φ1~3mm)少量, ローム粒(φ1~9mm)少量, L. B. (φ70mm大)混入
第33層	10YR5/4	にぶい黄褐色土	ローム粒(φ1~9mm)多量, L. B. (φ10~50mm)多量, 炭化粒(φ1~5mm)少量
第a層	10YR3/1	黒褐色土	パミス粒(φ1~2mm)少量, ローム粒(φ1~2mm)少量
第b層	10YR2/1	黒色土	パミス粒(φ1~2mm)少量, P. B. (φ20mm大)混入, 炭化粒(φ1~3mm)少量, 焼土粒(φ1~5mm)微量
第c層	10YR2/3	黒褐色土	パミス粒(φ1~3mm)少量, ローム粒(φ1~9mm)少量, 炭化粒(φ1~5mm)少量
第d層	10YR2/2	黒褐色土	パミス粒(φ1~2mm)少量, ローム粒(φ1~9mm)少量, L. B. (φ10~50mm)少量
第e層	10YR4/1	褐色土	パミス粒(φ1~9mm)少量, P. B. (φ10~20mm)少量, ローム粒(φ1~9mm)少量, L. B. (φ10~100mm)中量
SD-002b			
第a層	10YR4/4	褐色土	パミス粒(φ1~9mm)中量, P. B. (φ10~80mm)中量, ローム粒(φ1~9mm)多量, L. B. (φ10~200mm)多量, 炭化粒(φ1~5mm)微量
第b層	10YR3/2	黒褐色土	パミス粒(φ1~9mm)少量, P. B. (φ10~30mm)少量, ローム粒(φ1~9mm)少量, L. B. (φ10~20mm)少量, 炭化粒(φ1~2mm)極微量
第c層	10YR5/4	にぶい黄褐色土	パミス粒(φ1~9mm)多量, P. B. (φ10~200mm)多量, ローム粒(φ1~9mm)少量, L. B. (φ10~50mm)少量
第d層	10YR2/2	黒褐色土	パミス粒(φ1~9mm)中量, P. B. (φ10~150mm)中量, ローム粒(φ1~9mm)中量
第e層	10YR2/1	黒色土	パミス粒(φ1~9mm)中量, P. B. (φ10~60mm)中量, ローム粒(φ1~9mm)少量, L. B. (φ10~60mm)少量, 炭化粒(φ1~3mm)極微量
第f層	10YR3/3	暗褐色土	パミス粒(φ1~9mm)少量, ローム粒(φ1~3mm)少量, L. B. (φ20mm大)混入
第g層	10YR3/4	暗褐色土	パミス粒(φ1~9mm)中量, P. B. (φ10~30mm)中量, ローム粒(φ1~9mm)中量, L. B. (φ10~60mm)少量, 炭化粒(φ1~2mm)極微量
第h層	10YR3/2	黒褐色土	パミス粒(φ1~9mm)多量, P. B. (φ10~50mm)少量, ローム粒(φ1~9mm)中量, L. B. (φ10~70mm)少量, 炭化粒(φ1~5mm)微量
第i層	10YR2/3	黒褐色土	パミス粒(φ1~9mm)少量, ローム粒(φ1~9mm)少量, L. B. (φ20~30mm)少量, 炭化粒(φ1~3mm)微量, 焼土粒(φ1~9mm)少量
第j層	10YR2/1	黒色土	パミス粒(φ1~9mm)少量, P. B. (φ10~20mm)少量, ローム粒(φ5~7mm)微量, 炭化粒(φ1~2mm)微量
第k層	10YR2/3	黒褐色土	パミス粒(φ1~9mm)少量, ローム粒(φ1~9mm)少量, L. B. (φ15~20mm)微量, 炭化粒(φ1~2mm)微量
第l層	10YR3/4	暗褐色土	パミス粒(φ1~9mm)中量, P. B. (φ10~30mm)少量, ローム粒(φ1~9mm)少量, L. B. (φ10~20mm)少量, 炭化粒(φ1~9mm)少量
第m層	10YR4/3	にぶい黄褐色土	パミス粒(φ1~9mm)少量, ローム粒(φ1~9mm)少量, L. B. (φ10~30mm)少量, 炭化粒(φ3~5mm)微量
第n層	10YR3/4	暗褐色土	パミス粒(φ1~5mm)少量, ローム粒(φ1~9mm)少量, 炭化粒(φ2~3mm)微量, 焼土粒(φ9mm大)混入
第o層	10YR2/3	黒褐色土	パミス粒(φ1~5mm)少量, 炭化粒(φ1~2mm)極微量
第p層	10YR3/4	暗褐色土	パミス粒(φ1~3mm)微量, P. B. (φ20mm大)混入, 炭化粒(φ3~5mm)微量
第q層	10YR4/3	にぶい黄褐色土	パミス粒(φ1~9mm)中量, P. B. (φ20~50mm)中量, L. B. (φ10~15mm)微量, 炭化粒(φ1~2mm)極微量
第r層	7.5YR3/4	暗褐色土	P. B. (φ50mm大)混入, L. B. (φ10~150mm)多量, 炭化粒(φ1~3mm)微量
第s層	10YR2/2	黒褐色土	パミス粒(φ1~9mm)少量, ローム粒(φ5~9mm)少量, 炭化粒(φ1~9mm)少量
第t層	10YR3/3	暗褐色土	パミス粒(φ1~9mm)中量, P. B. (φ10~20mm)中量, ローム粒(φ1~9mm)少量, 炭化粒(φ1~5mm)少量
第u層	10YR3/4	暗褐色土	パミス粒(φ1~9mm)中量, L. B. (φ30mm大)混入, 炭化物(φ20mm大)混入
第v層	10YR4/4	褐色土	パミス粒(φ1~6mm)微量, ローム粒(φ1~9mm)中量, L. B. (φ10~80mm)多量
SD-003			
第あ層	10YR3/3	暗褐色土	パミス粒(φ1~9mm)少量, ローム粒(φ3~5mm)微量, 炭化粒(φ2~5mm)微量
第い層	10YR2/2	黒褐色土	パミス粒(φ1~9mm)中量, ローム粒(φ1~9mm)少量, 炭化粒(φ1~2mm)微量, 焼土粒(φ1~2mm)微量
第う層	10YR4/3	にぶい黄褐色土	パミス粒(φ1~9mm)少量, P. B. (φ10~30mm)少量, ローム粒(φ1~9mm)少量, 炭化粒(φ1~3mm)少量, 焼土粒(φ1~3mm)微量
第え層	10YR2/2	黒褐色土	パミス粒(φ1~9mm)中量, 炭化粒(φ1~2mm)微量, 焼土粒(φ1~2mm)極微量
第お層	10YR3/3	暗褐色土	パミス粒(φ1~9mm)多量, P. B. (φ10~50mm)少量, ローム粒(φ1~9mm)多量, 炭化粒(φ1~2mm)微量, 焼土粒(φ1~2mm)微量
第か層	10YR3/4	暗褐色土	パミス粒(φ1~9mm)少量, ローム粒(φ1~3mm)少量
第き層	10YR4/4	褐色土	パミス粒(φ1~9mm)少量, 炭化粒(φ1~3mm)微量, 焼土粒(φ1~2mm)極微量
第く層	10YR3/3	暗褐色土	パミス粒(φ1~9mm)少量, P. B. (φ30mm大)混入, 炭化粒(φ3~5mm)少量
第け層	10YR3/4	暗褐色土	パミス粒(φ1~6mm)中量, P. B. (φ10~30mm)少量, ローム粒(φ1~9mm)少量, L. B. (φ10~40mm)少量, 炭化粒(φ1~2mm)微量, 焼土粒(φ1~5mm)微量
第こ層	10YR2/2	黒褐色土	パミス粒(φ1~9mm)少量, 炭化粒(φ1~2mm)微量, 焼土粒(φ3mm大)混入
第さ層	10YR2/1	黒色土	パミス粒(φ1~5mm)少量, ローム粒(φ1~9mm)微量
第し層	10YR3/1	黒褐色土	パミス粒(φ1~9mm)中量, P. B. (φ10~30mm)少量
第す層	10YR3/2	黒褐色土	パミス粒(φ1~9mm)中量, P. B. (φ10~30mm)少量, ローム粒(φ1~9mm)少量, L. B. (φ10~70mm)少量, 炭化粒(φ1~5mm)少量
第せ層	10YR2/2	黒褐色土	パミス粒(φ1~9mm)多量, P. B. (φ10~70mm)中量, 炭化粒(φ1~3mm)少量
第そ層	10YR4/3	にぶい黄褐色土	パミス粒(φ1~9mm)中量, P. B. (φ10~30mm)少量, ローム粒(φ1~9mm)少量, 炭化粒(φ1~5mm)少量
第た層	10YR3/2	黒褐色土	パミス粒(φ1~9mm)多量, ローム粒(φ1~5mm)少量, 炭化粒(φ1~2mm)少量, 焼土粒(φ1~3mm)微量
第ち層	10YR3/3	暗褐色土	パミス粒(φ1~9mm)少量, P. B. (φ10~20mm)少量, ローム粒(φ3~9mm)少量, 炭化粒(φ1~3mm)微量, 焼土粒(φ5mm大)混入
第つ層	10YR4/3	にぶい黄褐色土	パミス粒(φ1~9mm)少量, P. B. (φ20~30mm)少量, 炭化粒(φ1~2mm)極微量
第て層	10YR3/4	暗褐色土	パミス粒(φ1~9mm)中量, 炭化粒(φ1~2mm)微量, 焼土粒(φ1~3mm)微量
第と層	10YR3/1	黒褐色土	パミス粒(φ1~9mm)少量, 炭化粒(φ1~2mm)微量
第な層	10YR3/4	暗褐色土	パミス粒(φ1~9mm)少量, P. B. (φ10~30mm)少量, 炭化粒(φ1~5mm)少量
第に層	2.5Y3/1	黒褐色土	パミス粒(φ1~9mm)中量, P. B. (φ10~50mm)中量, L. B. (φ10~20mm)少量, 炭化粒(φ1~9mm)少量, 焼土粒(φ1~2mm)微量
第ぬ層	2.5Y2/1	黒色土	パミス粒(φ1~9mm)少量, P. B. (φ20~30mm)少量, L. B. (φ50mm大)混入, 炭化粒(φ1~2mm)微量
第ね層	2.5Y3/2	黒褐色土	パミス粒(φ1~9mm)微量, P. B. (φ20~30mm)微量, 炭化粒(φ1~9mm)少量
第の層	10YR3/1	黒褐色土	パミス粒(φ1~2mm)少量, 炭化粒(φ1~9mm)少量
第は層	5YR2/1	黒褐色土	パミス粒(φ2~7mm)微量, 炭化粒(φ1~3mm)微量, 焼土粒(φ1~2mm)微量
第ア層	10YR2/3	黒褐色土	パミス粒(φ1~9mm)中量, P. B. (φ10~20mm)少量, ローム粒(φ1~9mm)中量, 炭化粒(φ1~3mm)少量, 焼土粒(φ1~2mm)極微量
第イ層	10YR3/4	暗褐色土	パミス粒(φ1~9mm)中量, ローム粒(φ1~3mm)微量, 炭化粒(φ1~5mm)微量, 焼土粒(φ1~3mm)微量

第ウ層	10YR5/6	黄褐色土	パミス粒(φ1-9mm)少量,炭化粒(φ1-2mm)微量
第エ層	10YR3/3	暗褐色土	パミス粒(φ1-6mm)少量,ローム粒(φ1-9mm)少量,炭化粒(φ2-3mm)極微量,焼土粒(φ1-2mm)極微量
第オ層	10YR3/2	黒褐色土	パミス粒(φ1-9mm)少量,P.B.(φ10-20mm)少量,ローム粒(φ3-9mm)中量,炭化粒(φ9mm大)混入
第カ層	10YR2/1	黒色土	パミス粒(φ1-9mm)少量,炭化粒(φ1-2mm)極微量,焼土粒(φ1-3mm)極微量
第キ層	7.5YR2/2	黒褐色土	パミス粒(φ1-9mm)中量,P.B.(φ10-30mm)少量
第ク層	10YR2/3	黒褐色土	パミス粒(φ1-3mm)多量,炭化粒(φ1-3mm)微量
第ケ層	10YR2/2	黒褐色土	パミス粒(φ1-3mm)中量
第コ層	10YR5/6	黄褐色土	粘土層
第サ層	7.5YR4/4	褐色土	パミス粒(φ1-9mm)中量,ローム粒(φ1-9mm)中量,L.B.(φ10-100mm)中量
第シ層	10YR3/1	黒褐色土	パミス粒(φ1-9mm)少量,ローム粒(φ1-9mm)多量,L.B.(φ10-70mm)中量
第ス層	10YR3/2	黒褐色土	パミス粒(φ1-3mm)少量,ローム粒(φ1-9mm)中量,L.B.(φ10-200mm)中量
第セ層	10YR4/3	にぶい黄褐色土	パミス粒(φ1-9mm)少量,P.B.(φ10-30mm)少量,ローム粒(φ1-9mm)少量,炭化粒(φ1-9mm)少量
第ソ層	2.5Y2/1	黒色土	パミス粒(φ1-9mm)少量,L.B.(φ300mm)が帯状に混入
第タ層	7.5YR5/3	にぶい褐色土	L.B.(φ10-50mm)中量,炭化粒(φ1-5mm)微量

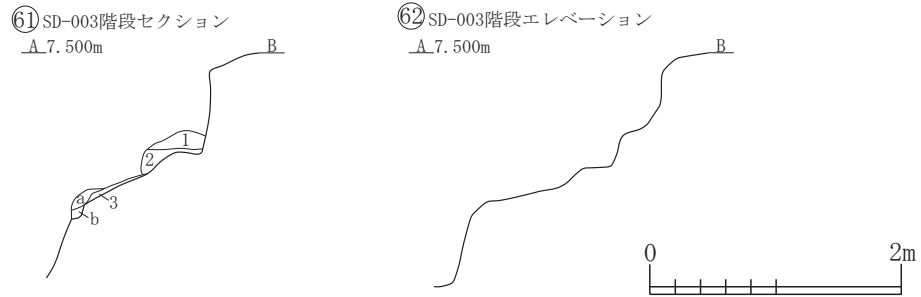

SDセクション⑥1

SD-003階段

第a層	10YR3/2	黒褐色土	パミス粒(φ1-9mm)中量,ローム粒(φ1-9mm)中量,炭化粒(φ1-5mm)微量,焼土粒(φ1-2mm)微量
第b層	10YR2/1	黒色土	パミス粒(φ1-3mm)少量,ローム粒(φ1-9mm)少量,焼土粒(φ1-3mm)微量
第1層	10YR4/6	褐色土	パミス粒(φ1-9mm)少量,炭化粒(φ1-5mm)微量,焼土粒(φ1-3mm)微量
第2層	10YR2/1	黒色土	パミス粒(φ1-9mm)少量,P.B.(φ10-20mm)少量,ローム粒(φ1-9mm)少量,L.B.(φ10-30mm)少量,炭化粒(φ1-3mm)少量,焼土粒(φ1-6mm)微量

I-8
SD

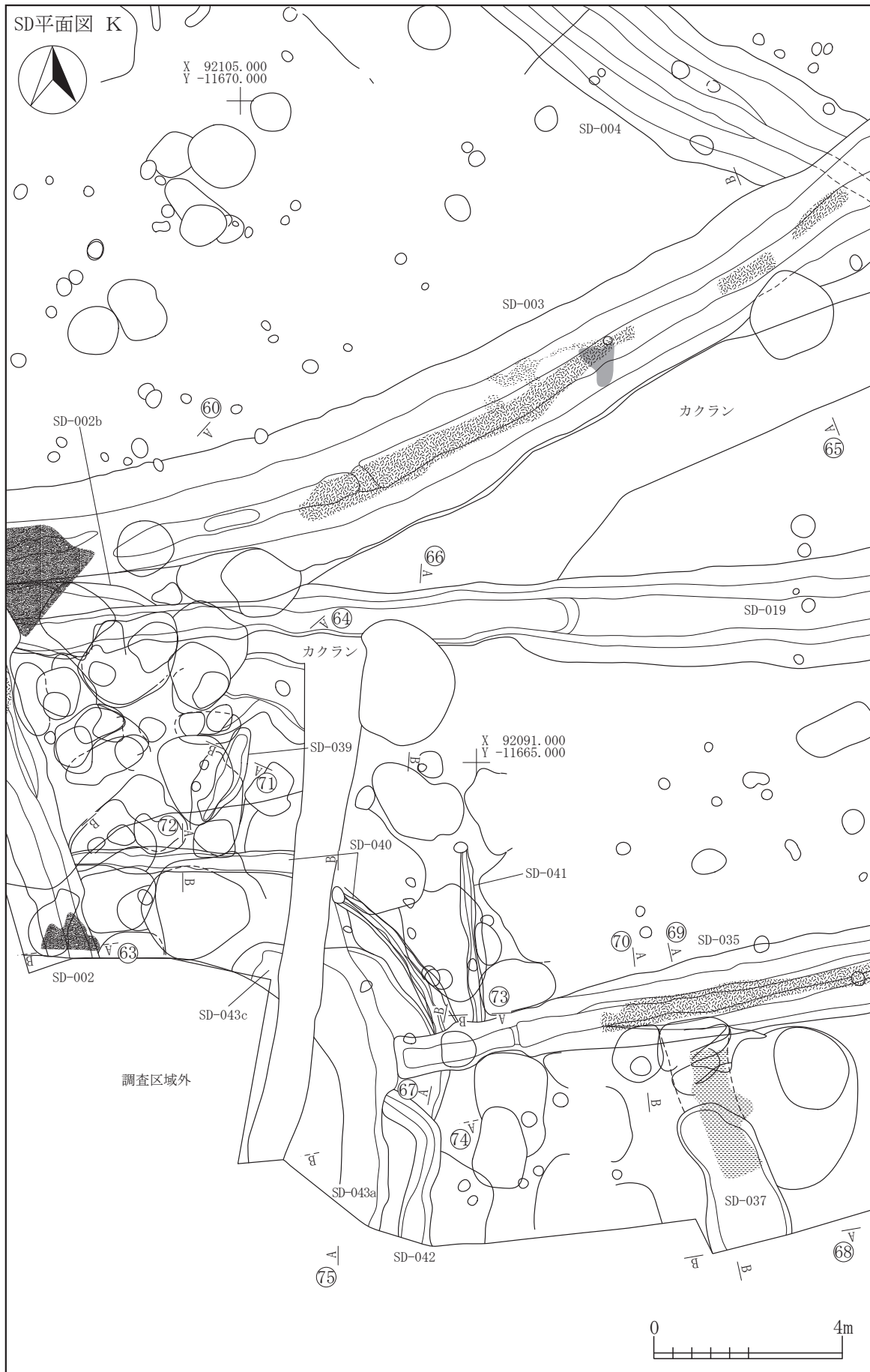

I-8
SD

図 2-551 溝跡 -33

⑥ SD-001・002・002b・003セクション
A 8.400m

B

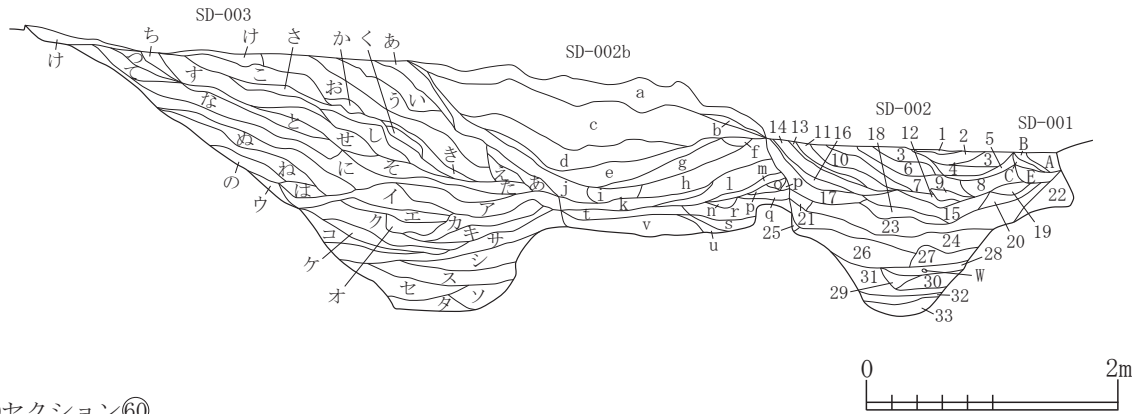

SDセクション⑥

層	土質	特徴
SD-001		
第A層	10YR2/3 黒褐色土	炭化粒(φ1-9mm)中量, 焼土粒(φ1-3mm)少量
第B層	10YR2/2 黒褐色土	パミス粒(φ1-9mm)中量, ローム粒(φ1-2mm)少量, 炭化粒(φ1-9mm)中量, 焼土粒(φ1-3mm)微量
第C層	10YR3/2 黒褐色土	パミス粒(φ1-3mm)少量, ローム粒(φ1-5mm)少量, 炭化粒(φ1-9mm)少量, 焼土粒(φ1-2mm)微量
第D層	10YR4/1 褐色土	パミス粒(φ1-9mm)中量, 炭化粒(φ1-5mm)微量, 焼土粒(φ1-3mm)微量
第E層	10YR3/4 暗褐色土	パミス粒(φ1-9mm)中量, 炭化粒(φ1-9mm)少量, 焼土粒(φ1-3mm)少量
第A'層	10YR2/3 黒褐色土	パミス粒(φ1-9mm)中量, P. B. (φ10-30mm)少量, ローム粒(φ1-6mm)少量, L. B. (φ40mm大)混入, 炭化粒(φ1-9mm)微量, 焼土粒(φ3-4mm)極微量
第B'層	10YR2/2 黒褐色土	パミス粒(φ1-5mm)少量, P. B. (φ20mm大)混入
第D'層	10YR2/2 黒褐色土	パミス粒(φ1-5mm)少量, 炭化粒(φ1-5mm)極微量, 焼土粒(φ1-3mm)極微量
SD-002		
第1層	10YR3/2 黒褐色土	パミス粒(φ1-9mm)少量, 炭化粒(φ1-9mm)少量
第2層	10YR2/1 黒色土	パミス粒(φ1-3mm)中量, ローム粒(φ1-3mm)少量, 炭化粒(φ1-9mm)中量, 焼土粒(φ1-2mm)微量
第3層	10YR2/2 黒褐色土	パミス粒(φ1-9mm)少量, ローム粒(φ1-2mm)微量, 炭化粒(φ1-9mm)少量, 焼土粒(φ1-7mm)少量
第4層	10YR3/2 黒褐色土	パミス粒(φ1-6mm)少量, ローム粒(φ1-2mm)微量, 炭化粒(φ1-9mm)少量, 焼土粒(φ1-8mm)少量
第5層	10YR2/2 黒褐色土	パミス粒(φ1-9mm)少量, ローム粒(φ1-3mm)微量, 炭化粒(φ1-9mm)多量, 焼土粒(φ1-2mm)少量
第6層	10YR3/1 黒褐色土	パミス粒(φ1-9mm)少量, 炭化粒(φ1-9mm)少量
第7層	10YR4/3 にぶい黄褐色土	パミス粒(φ1-9mm)少量, P. B. (φ20mm大)混入, ローム粒(φ1-2mm)微量, 炭化粒(φ1-3mm)微量, 焼土粒(φ1-2mm)微量
第8層	10YR4/4 褐色土	パミス粒(φ1-9mm)中量, P. B. (φ10-30mm)少量, L. B. (φ10-30mm)中量, 炭化粒(φ1-5mm)少量, 焼土粒(φ1-2mm)微量
第9層	10YR3/3 暗褐色土	パミス粒(φ1-9mm)少量, P. B. (φ30mm大)混入, ローム粒(φ1-2mm)微量, 炭化粒(φ1-6mm)微量
第10層	10YR4/4 褐色土	P. B. (φ30-40mm)少量, 粘土層
第11層	10YR3/4 暗褐色土	パミス粒(φ1-9mm)中量, P. B. (φ10-20mm)中量, ローム粒(φ1-2mm)微量, 炭化粒(φ1-2mm)少量, 焼土粒(φ1-2mm)微量
第12層	10YR2/3 黒褐色土	パミス粒(φ1-9mm)少量, ローム粒(φ1-3mm)微量, 炭化粒(φ1-9mm)中量
第13層	10YR3/1 黒褐色土	パミス粒(φ1-9mm)中量, ローム粒(φ1-2mm)微量, 炭化粒(φ1-5mm)微量
第14層	10YR3/2 黒褐色土	パミス粒(φ1-9mm)少量, ローム粒(φ1-2mm)微量, 炭化粒(φ1-9mm)中量
第15層	10YR3/3 暗褐色土	パミス粒(φ1-9mm)多量, P. B. (φ30mm大)混入, ローム粒(φ1-9mm)中量, 炭化粒(φ1-3mm)少量, 炭化物(φ20mm大)混入
第16層	10YR3/2 黒褐色土	パミス粒(φ1-9mm)少量, P. B. (φ10-70mm)中量, ローム粒(φ1-9mm)少量, L. B. (φ10-130mm)中量, 炭化粒(φ1-5mm)少量
第17層	10YR2/2 黒褐色土	パミス粒(φ1-9mm)少量, ローム粒(φ1-2mm)少量, 炭化粒(φ1-5mm)中量, 焼土粒(φ1-2mm)微量
第18層	10YR2/2 黒褐色土	パミス粒(φ1-9mm)中量, ローム粒(φ1-3mm)少量, 炭化粒(φ1-3mm)少量, 焼土粒(φ1-2mm)微量
第19層	10YR4/3 にぶい黄褐色土	パミス粒(φ1-9mm)多量, P. B. (φ10-30mm)少量, ローム粒(φ1-3mm)少量, 炭化粒(φ1-9mm)中量, 焼土粒(φ1-6mm)少量
第20層	10YR3/2 黒褐色土	パミス粒(φ1-9mm)微量, P. B. (φ30mm大)混入, ローム粒(φ1-9mm)少量, 炭化粒(φ1-9mm)少量, 焼土粒(φ1-2mm)微量
第21層	10YR3/4 暗褐色土	パミス粒(φ1-9mm)中量, P. B. (φ10-20mm)少量, ローム粒(φ1-9mm)少量, 炭化粒(φ1-9mm)少量
第22層	10YR4/1 褐色土	パミス粒(φ1-9mm)少量, P. B. (φ10-30mm)中量, ローム粒(φ1-9mm)多量, L. B. (φ10-200mm)多量, 炭化粒(φ1-9mm)少量
第23層	7.5YR3/2 黒褐色土	パミス粒(φ1-9mm)多量, ローム粒(φ1-2mm)少量, 炭化粒(φ1-2mm)極微量
第24層	10YR3/3 暗褐色土	パミス粒(φ1-6mm)少量, 炭化粒(φ1-9mm)多量, 焼土粒(φ1-2mm)微量
第25層	10YR3/4 暗褐色土	パミス粒(φ1-9mm)中量, P. B. (φ10-100mm)中量, ローム粒(φ1-9mm)中量, 炭化粒(φ1-9mm)少量, 焼土粒(φ1-2mm)少量
第26層	10YR3/1 黒褐色土	パミス粒(φ1-9mm)多量, P. B. (φ10-150mm)多量, ローム粒(φ1-9mm)多量, L. B. (φ10-100mm)多量
第27層	10YR2/3 黒褐色土	パミス粒(φ1-9mm)多量, P. B. (φ30mm大)混入
第28層	10YR2/1 黒色土	パミス粒(φ1-9mm)少量, ローム粒(φ1-9mm)少量, 炭化粒(φ1-2mm)微量, 焼土粒(φ1-5mm)微量
第29層	10YR5/1 褐色土	ローム層
第30層	10YR3/3 暗褐色土	パミス粒(φ1-5mm)中量, ローム粒(φ1-9mm)中量, 炭化粒(φ1-3mm)微量
第31層	10YR5/6 黄褐色土	ローム層
第32層	10YR3/1 黒褐色土	パミス粒(φ1-3mm)少量, ローム粒(φ1-9mm)少量, L. B. (φ70mm大)混入
第33層	10YR5/4 にぶい黄褐色土	ローム層(φ1-9mm)多量, L. B. (φ10-50mm)多量, 炭化粒(φ1-5mm)少量
第a層	10YR3/1 黒褐色土	パミス粒(φ1-2mm)少量, ローム粒(φ1-2mm)少量
第b層	10YR2/1 黒色土	パミス粒(φ1-2mm)少量, P. B. (φ20mm大)混入, 炭化粒(φ1-3mm)少量, 焼土粒(φ1-5mm)微量
第c層	10YR2/3 黒褐色土	パミス粒(φ1-3mm)少量, ローム粒(φ1-9mm)少量, 炭化粒(φ1-5mm)少量
第d層	10YR2/2 黒褐色土	パミス粒(φ1-2mm)少量, ローム粒(φ1-9mm)少量, L. B. (φ10-50mm)少量
第e層	10YR4/1 褐色土	パミス粒(φ1-9mm)少量, P. B. (φ10-20mm)少量, ローム粒(φ1-9mm)少量, L. B. (φ10-100mm)中量
SD-002b		
第a層	10YR4/4 褐色土	パミス粒(φ1-9mm)中量, P. B. (φ10-80mm)中量, ローム粒(φ1-9mm)多量, L. B. (φ10-200mm)多量, 炭化粒(φ1-5mm)微量
第b層	10YR3/2 黒褐色土	パミス粒(φ1-9mm)少量, P. B. (φ10-30mm)少量, ローム粒(φ1-9mm)少量, L. B. (φ10-20mm)少量, 炭化粒(φ1-2mm)極微量

I-8
SD

図 2-552 溝跡 -34

第c層	10YR5/4	にぶい黄褐色土	パミス粒(φ1~9mm)多量, P.B.(φ10~200mm)多量, ローム粒(φ1~9mm)少量, L.B.(φ10~50mm)少量
第d層	10YR2/2	黒褐色土	パミス粒(φ1~9mm)中量, P.B.(φ10~150mm)中量, ローム粒(φ1~9mm)中量
第e層	10YR2/1	黒色土	パミス粒(φ1~9mm)中量, P.B.(φ10~60mm)中量, ローム粒(φ1~9mm)少量, L.B.(φ10~60mm)少量, 炭化粒(φ1~3mm)極微量
第f層	10YR3/3	暗褐色土	パミス粒(φ1~9mm)少量, ローム粒(φ1~3mm)少量, L.B.(φ20mm大)混入
第g層	10YR3/4	暗褐色土	パミス粒(φ1~9mm)中量, P.B.(φ10~30mm)中量, ローム粒(φ1~9mm)中量, L.B.(φ10~60mm)少量, 炭化粒(φ1~2mm)極微量
第h層	10YR3/2	黒褐色土	パミス粒(φ1~9mm)多量, P.B.(φ10~50mm)少量, ローム粒(φ1~9mm)中量, L.B.(φ10~70mm)少量, 炭化粒(φ1~5mm)微量
第i層	10YR2/3	黒褐色土	パミス粒(φ1~9mm)少量, ローム粒(φ1~9mm)少量, L.B.(φ20~30mm)少量, 炭化粒(φ1~3mm)微量, 焼土粒(φ1~9mm)少量
第j層	10YR2/1	黒色土	パミス粒(φ1~9mm)少量, P.B.(φ10~20mm)少量, ローム粒(φ5~7mm)微量, 炭化粒(φ1~2mm)微量
第k層	10YR2/3	黒褐色土	パミス粒(φ1~9mm)少量, ローム粒(φ1~9mm)少量, L.B.(φ15~20mm)微量, 炭化粒(φ1~2mm)微量
第l層	10YR3/4	暗褐色土	パミス粒(φ1~9mm)中量, P.B.(φ10~30mm)少量, ローム粒(φ1~9mm)少量, L.B.(φ10~20mm)少量, 炭化粒(φ1~9mm)少量
第m層	10YR4/3	にぶい黄褐色土	パミス粒(φ1~9mm)少量, ローム粒(φ1~9mm)少量, L.B.(φ10~30mm)少量, 炭化粒(φ3~5mm)微量
第n層	10YR3/4	暗褐色土	パミス粒(φ1~5mm)少量, ローム粒(φ1~9mm)少量, 炭化粒(φ2~3mm)微量, 焼土粒(φ9mm大)混入
第o層	10YR2/3	黒褐色土	パミス粒(φ1~5mm)少量, 炭化粒(φ1~2mm)極微量
第p層	10YR3/4	暗褐色土	パミス粒(φ1~3mm)微量, P.B.(φ20mm大)混入, L.B.(φ40mm大)混入, 炭化粒(φ3~5mm)微量
第q層	10YR4/3	にぶい黄褐色土	パミス粒(φ1~9mm)中量, P.B.(φ20~50mm)中量, L.B.(φ10~15mm)微量, 炭化粒(φ1~2mm)極微量
第r層	7.5YR3/4	暗褐色土	P.B.(φ50mm大)混入, L.B.(φ10~150mm)多量, 炭化粒(φ1~3mm)微量
第s層	10YR2/2	黒褐色土	パミス粒(φ1~9mm)少量, ローム粒(φ5~9mm)少量, 炭化粒(φ1~9mm)少量
第t層	10YR3/3	暗褐色土	パミス粒(φ1~9mm)中量, P.B.(φ10~20mm)中量, ローム粒(φ1~9mm)少量, 炭化粒(φ1~5mm)少量
第u層	10YR3/4	暗褐色土	パミス粒(φ1~9mm)中量, L.B.(φ30mm大)混入, 炭化物(φ20mm大)混入
第v層	10YR4/4	褐色土	パミス粒(φ1~6mm)微量, ローム粒(φ1~9mm)中量, L.B.(φ10~80mm)多量
SD-003			
第あ層	10YR3/3	暗褐色土	パミス粒(φ1~9mm)少量, ローム粒(φ3~5mm)微量, 炭化粒(φ2~5mm)微量
第い層	10YR2/2	黒褐色土	パミス粒(φ1~9mm)中量, ローム粒(φ1~9mm)少量, 炭化粒(φ1~2mm)微量, 焼土粒(φ1~2mm)微量
第う層	10YR4/3	にぶい黄褐色土	パミス粒(φ1~9mm)少量, P.B.(φ10~30mm)少量, ローム粒(φ1~9mm)少量, 炭化粒(φ1~3mm)少量, 焼土粒(φ1~3mm)微量
第え層	10YR2/2	黒褐色土	パミス粒(φ1~9mm)中量, 炭化粒(φ1~2mm)微量, 焼土粒(φ1~2mm)極微量
第お層	10YR3/3	暗褐色土	パミス粒(φ1~9mm)多量, P.B.(φ10~50mm)少量, ローム粒(φ1~9mm)多量, 炭化粒(φ1~2mm)微量, 焼土粒(φ1~2mm)微量
第か層	10YR3/4	暗褐色土	パミス粒(φ1~9mm)少量, ローム粒(φ1~3mm)少量
第き層	10YR4/4	褐色土	パミス粒(φ1~9mm)少量, 炭化粒(φ1~3mm)微量, 焼土粒(φ1~2mm)極微量
第く層	10YR3/3	暗褐色土	パミス粒(φ1~9mm)少量, P.B.(φ30mm大)混入, 炭化粒(φ3~5mm)少量
第け層	10YR3/4	暗褐色土	パミス粒(φ1~6mm)中量, P.B.(φ10~30mm)少量, ローム粒(φ1~9mm)少量, L.B.(φ10~40mm)少量, 炭化粒(φ1~2mm)微量, 焼土粒(φ1~5mm)微量
第こ層	10YR2/2	黒褐色土	パミス粒(φ1~9mm)少量, 炭化粒(φ1~2mm)微量, 焼土粒(φ3mm大)混入
第さ層	10YR2/1	黒色土	パミス粒(φ1~5mm)少量, ローム粒(φ1~9mm)微量
第し層	10YR3/1	黒褐色土	パミス粒(φ1~9mm)中量, P.B.(φ10~30mm)少量
第す層	10YR3/2	黒褐色土	パミス粒(φ1~9mm)中量, P.B.(φ10~30mm)少量, ローム粒(φ1~9mm)少量, L.B.(φ10~70mm)少量, 炭化粒(φ1~5mm)少量
第せ層	10YR2/2	黒褐色土	パミス粒(φ1~9mm)多量, P.B.(φ10~70mm)中量, 炭化粒(φ1~3mm)少量
第そ層	10YR4/3	にぶい黄褐色土	パミス粒(φ1~9mm)中量, P.B.(φ10~30mm)少量, ローム粒(φ1~9mm)少量, 炭化粒(φ1~5mm)少量
第た層	10YR3/2	黒褐色土	パミス粒(φ1~9mm)多量, ローム粒(φ1~5mm)少量, 炭化粒(φ1~2mm)少量, 焼土粒(φ1~3mm)微量
第ち層	10YR3/3	暗褐色土	パミス粒(φ1~9mm)少量, P.B.(φ10~20mm)少量, ローム粒(φ3~9mm)少量, 炭化粒(φ1~3mm)微量, 焼土粒(φ5mm大)混入
第つ層	10YR4/3	にぶい黄褐色土	パミス粒(φ1~9mm)少量, P.B.(φ20~30mm)少量, 炭化粒(φ1~2mm)極微量
第て層	10YR3/4	暗褐色土	パミス粒(φ1~9mm)中量, 炭化粒(φ1~2mm)微量, 焼土粒(φ1~3mm)微量
第と層	10YR3/1	黒褐色土	パミス粒(φ1~9mm)少量, 炭化粒(φ1~2mm)微量
第な層	10YR3/4	暗褐色土	パミス粒(φ1~9mm)少量, P.B.(φ10~30mm)少量, 炭化粒(φ1~5mm)少量
第に層	2.5Y3/1	黒褐色土	パミス粒(φ1~9mm)中量, P.B.(φ10~50mm)中量, L.B.(φ10~20mm)少量, 炭化粒(φ1~9mm)少量, 焼土粒(φ1~2mm)微量
第ぬ層	2.5Y2/1	黒色土	パミス粒(φ1~9mm)少量, P.B.(φ20~30mm)少量, L.B.(φ50mm大)混入, 炭化粒(φ1~2mm)微量
第ね層	2.5Y3/2	黒褐色土	パミス粒(φ1~9mm)微量, P.B.(φ20~30mm)微量, 炭化粒(φ1~9mm)少量
第の層	10YR3/1	黒褐色土	パミス粒(φ1~2mm)少量, 炭化粒(φ1~9mm)少量
第は層	5YR2/1	黒褐色土	パミス粒(φ2~7mm)微量, 炭化粒(φ1~3mm)微量, 焼土粒(φ1~2mm)微量
第ア層	10YR2/3	黒褐色土	パミス粒(φ1~9mm)中量, P.B.(φ10~20mm)少量, ローム粒(φ1~9mm)中量, 炭化粒(φ1~3mm)少量, 焼土粒(φ1~2mm)極微量
第イ層	10YR3/4	暗褐色土	パミス粒(φ1~9mm)中量, ローム粒(φ1~3mm)微量, 炭化粒(φ1~5mm)微量, 焼土粒(φ1~3mm)微量
第ウ層	10YR5/6	黄褐色土	パミス粒(φ1~9mm)少量, 炭化粒(φ1~2mm)微量
第エ層	10YR3/3	暗褐色土	パミス粒(φ1~6mm)少量, ローム粒(φ1~9mm)少量, 炭化粒(φ2~3mm)極微量, 焼土粒(φ1~2mm)極微量
第オ層	10YR3/2	黒褐色土	パミス粒(φ1~9mm)少量, P.B.(φ10~20mm)少量, ローム粒(φ3~9mm)中量, 炭化粒(φ9mm大)混入
第カ層	10YR2/1	黒色土	パミス粒(φ1~9mm)少量, 炭化粒(φ1~2mm)極微量, 焼土粒(φ1~3mm)極微量
第キ層	7.5YR2/2	黒褐色土	パミス粒(φ1~9mm)中量, P.B.(φ10~30mm)少量
第ク層	10YR2/3	黒褐色土	パミス粒(φ1~3mm)多量, 炭化粒(φ1~3mm)微量
第ケ層	10YR2/2	黒褐色土	パミス粒(φ1~3mm)中量
第コ層	10YR5/6	黄褐色土	粘土層
第サ層	7.5YR4/4	褐色土	パミス粒(φ1~9mm)中量, ローム粒(φ1~9mm)中量, L.B.(φ10~100mm)中量
第シ層	10YR3/1	黒褐色土	パミス粒(φ1~9mm)少量, ローム粒(φ1~9mm)多量, L.B.(φ10~70mm)中量
第ス層	10YR3/2	黒褐色土	パミス粒(φ1~3mm)少量, ローム粒(φ1~9mm)中量, L.B.(φ10~200mm)中量
第セ層	10YR4/3	にぶい黄褐色土	パミス粒(φ1~9mm)少量, P.B.(φ10~30mm)少量, ローム粒(φ1~9mm)少量, 炭化粒(φ1~9mm)少量
第ソ層	2.5Y2/1	黒色土	パミス粒(φ1~9mm)少量, L.B.(φ300mm)が帯状に混入
第タ層	7.5YR5/3	にぶい褐色土	炭化粒(φ1~5mm)微量, L.B.(φ10~50mm)中量

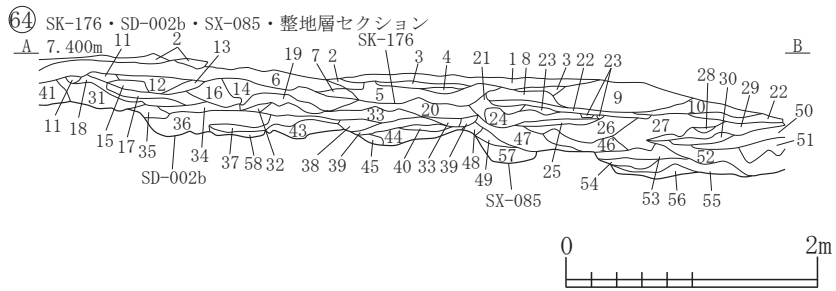
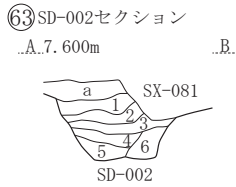

SDセクション 63

- SD-002
 第a層 10YR2/2 黒褐色土 P. B. (φ 10-20mm) 少量
 第1層 10YR3/2 黒褐色土 P. B. (φ 15mm) 極微量, ローム粒 (φ 1-3mm) 少量
 第2層 10YR4/4 褐色土と10YR2/2黒褐色土の混合土 P. B. (φ 10-20mm) 少量, L. B. (φ 10-30mm) 少量
 第3層 7.5YR5/4にぶい褐色土と7.5YR4/2灰褐色土の混合土 P. B. (φ 10-30mm) 少量
 第4層 10YR3/1 黒褐色土
 第5層 10YR2/1 黒色土
 第6層 7.5YR5/4 にぶい褐色土

SDセクション 64

- SD-002b
 第36層 10YR2/2 黒褐色土 パミス粒 (φ 2-9mm) 多量, P. B. (φ 10-50mm) 多量, ローム粒 (φ 2-9mm) 中量, L. B. (φ 10-30mm) 中量
 第37層 10YR4/6 褐色土 10YR2/2黒褐色土少量混入, L. B. 層
 SK-176
 第20層 10YR2/3 黒褐色土 パミス粒 (φ 1-3mm) 少量, P. B. (φ 25mm) 微量, 鉄分の層と砂層が交互に堆積
 SX-085
 第48層 10YR3/3 暗褐色土 ローム粒 (φ 3-9mm) 多量
 第49層 10YR2/3 黒褐色土 パミス粒 (φ 1-2mm) 少量
 第57層 10YR3/4 暗褐色土 パミス粒 (φ 3-5mm) 中量
 第58層 10YR2/2 黒褐色土
 整地層
 第1層 10YR3/4 暗褐色土 パミス粒 (φ 1-5mm) 少量, ローム粒 (φ 5-9mm) 多量, L. B. (φ 10-20mm) 多量
 第2層 10YR4/4 褐色土 パミス粒 (φ 5-9mm) 多量, P. B. (φ 10-50mm) 多量, 10YR2/3黒褐色土中量混入
 第3層 10YR3/3 暗褐色土 パミス粒 (φ 2-9mm) 中量, P. B. (φ 10-30mm) 中量, ローム粒 (φ 2-9mm) 中量, L. B. (φ 10-30mm) 中量
 第4層 10YR2/2 黒褐色土 パミス粒 (φ 5-9mm) 微量, P. B. (φ 10-15mm) 微量
 第5層 10YR3/3 暗褐色土 パミス粒 (φ 1-5mm) 極多量, P. B. (φ 10-20mm) 少量, ローム粒 (φ 2-7mm) 中量, 炭化粒 (φ 1-3mm) 少量
 第6層 10YR2/3 黒褐色土 パミス粒 (φ 1-3mm) 微量
 第7層 10YR3/3 暗褐色土 パミス粒 (φ 1-3mm) 微量, L. B. (φ 90mm) 微量
 第8層 10YR2/2 黒褐色土 パミス粒 (φ 1-2mm) 少量
 第9層 10YR3/3 暗褐色土 パミス粒 (φ 2-9mm) 多量, P. B. (φ 10-20mm) 多量, ローム粒 (φ 2-9mm) 多量, L. B. (φ 10-50mm) 多量
 第10層 10YR3/3 暗褐色土 パミス粒 (φ 2-9mm) 多量, P. B. (φ 10-20mm) 多量, ローム粒 (φ 5-9mm) 多量, L. B. (φ 10-20mm) 多量
 第11層 10YR3/3 暗褐色土 パミス粒 (φ 2-9mm) 少量, P. B. (φ 10mm) 少量, ローム粒 (φ 2-9mm) 中量, L. B. (φ 10-20mm) 中量
 第12層 10YR3/3 暗褐色土 パミス粒 (φ 2-9mm) 少量, P. B. (φ 10mm) 少量, ローム粒 (φ 2-9mm) 中量, L. B. (φ 10-20mm) 中量
 第13層 10YR2/2 黒褐色土 パミス粒 (φ 1-3mm) 微量
 第14層 10YR3/3 暗褐色土 パミス粒 (φ 5-9mm) 多量, P. B. (φ 10-20mm) 多量, ローム粒 (φ 5-9mm) 多量, L. B. (φ 10-50mm) 多量, 炭化粒 (φ 1-2mm) 極微量
 第15層 10YR2/2 黒褐色土 パミス粒 (φ 1-3mm) 微量
 第16層 10YR5/8 黄褐色土 P. B. 層
 第17層 10YR3/3 暗褐色土 パミス粒 (φ 3-9mm) 少量, P. B. (φ 10-15mm) 少量, ローム粒 (φ 5-9mm) 中量, L. B. (φ 10-60mm) 中量, 炭化粒 (φ 1-4mm) 微量
 第18層 10YR2/2 黒褐色土 ローム粒 (φ 2-3mm) 微量
 第19層 10YR2/2 黒褐色土 パミス粒 (φ 1-5mm) 少量, ローム粒 (φ 5-9mm) 少量, L. B. (φ 10-25mm) 少量, 炭化粒 (φ 1-3mm) 微量
 第21層 10YR4/4 褐色土 パミス粒 (φ 5-9mm) 多量, P. B. (φ 10-40mm) 多量, ローム粒 (φ 3-9mm) 少量, L. B. (φ 10mm) 少量
 第22層 10YR4/6 褐色土 L. B. (φ 20-100mm) 極多量, L. B. 層
 第23層 10YR4/6 褐色土 P. B. (φ 50mm) 極微量, L. B. 層
 第24層 10YR2/2 黒褐色土 パミス粒 (φ 1-5mm) 少量, ローム粒 (φ 5-9mm) 少量, L. B. (φ 10mm) 少量, 炭化粒 (φ 1-3mm) 少量, 焼土粒 (φ 1-2mm) 微量
 第25層 10YR3/3 暗褐色土 パミス粒 (φ 3-9mm) 多量, P. B. (φ 10-20mm) 多量, ローム粒 (φ 3-9mm) 多量, L. B. (φ 10-20mm) 多量
 第26層 10YR2/3 黒褐色土 パミス粒 (φ 5-9mm) 多量, P. B. (φ 10-30mm) 多量, ローム粒 (φ 5-9mm) 多量, L. B. (φ 10-20mm) 多量, 炭化粒 (φ 1-4mm) 極微量
 第27層 10YR2/3 黒褐色土 パミス粒 (φ 2-9mm) 多量, P. B. (φ 10-70mm) 多量, ローム粒 (φ 5-9mm) 多量, L. B. (φ 10-50mm) 多量
 第28層 10YR2/3 黒褐色土 パミス粒 (φ 1-9mm) 多量, P. B. (φ 10-15mm) 多量, ローム粒 (φ 1-9mm) 中量, L. B. (φ 10-15mm) 中量, 炭化粒 (φ 1-2mm) 微量
 第29層 10YR1.7/1 黒色土 パミス粒 (φ 1-3mm) 少量
 第30層 10YR3/4 暗褐色土 P. B. (φ 30-60mm) 少量
 第31層 10YR2/3 黒褐色土 パミス粒 (φ 5-9mm) 中量, P. B. (φ 10-35mm) 中量, ローム粒 (φ 5-9mm) 中量, L. B. (φ 10-40mm) 中量
 第32層 10YR4/4 褐色土 P. B. (φ 10-40mm) 中量, ローム粒 (φ 5-9mm) 中量, L. B. (φ 10-20mm) 中量
 第33層 10YR2/3 黒褐色土 パミス粒 (φ 2-9mm) 多量, P. B. (φ 10-40mm) 多量, ローム粒 (φ 3-9mm) 多量, L. B. (φ 10-40mm) 多量
 第34層 10YR4/6 褐色土 ローム粒 (φ 3-9mm) 多量, L. B. (φ 10-100mm) 多量, 10YR2/2黒褐色土中量混入
 第35層 10YR4/6 褐色土 ローム粒 (φ 5-9mm) 多量, L. B. (φ 10-50mm) 多量, 10YR2/2黒褐色土少量混入
 第38層 10YR4/6 褐色土 P. B. (φ 40-100mm) 中量, L. B. (φ 100mm) 少量
 第39層 10YR4/6 褐色土 ローム粒 (φ 3-9mm) 多量, L. B. (φ 10-100mm) 多量, 10YR2/2黒褐色土少量混入
 第40層 10YR4/6 褐色土 P. B. (φ 50-100mm) 中量, L. B. (φ 50-100mm) 多量
 第41層 10YR2/2 黒褐色土 パミス粒 (φ 1-9mm) 少量, P. B. (φ 10-20mm) 少量
 第42層 10YR4/6 褐色土 ローム粒 (φ 5-9mm) 多量, L. B. (φ 10-50mm) 多量, 10YR2/2黒褐色土少量
 第43層 10YR4/4 褐色土 P. B. (φ 10-50mm) 極多量
 第44層 10YR2/2 黒褐色土 パミス粒 (φ 5-9mm) 少量, P. B. (φ 10mm) 少量, ローム粒 (φ 5-9mm) 少量, L. B. (φ 10-15mm) 少量, 炭化粒 (φ 1-3mm) 少量, 焼土粒 (φ 1-2mm) 微量
 第45層 10YR4/4 褐色土 パミス粒 (φ 2-5mm) 少量, ローム粒 (φ 2-9mm) 少量, L. B. (φ 10mm) 少量, 炭化粒 (φ 1-2mm) 微量
 第46層 10YR2/2 黒褐色土 P. B. (φ 10-100mm) 中量
 第47層 10YR2/3 黒褐色土 パミス粒 (φ 5-9mm) 多量, P. B. (φ 10-30mm) 多量, ローム粒 (φ 5-9mm) 多量, L. B. (φ 10-20mm) 多量
 第50層 10YR4/6 褐色土 P. B. (φ 10-25mm) 中量, L. B. (φ 10-80mm) 多量
 第51層 10YR3/3 暗褐色土 パミス粒 (φ 3-9mm) 多量, P. B. (φ 10-20mm) 多量, ローム粒 (φ 3-9mm) 少量, L. B. (φ 10mm) 少量
 第52層 10YR3/3 暗褐色土 パミス粒 (φ 3-9mm) 多量, P. B. (φ 10-60mm) 多量, ローム粒 (φ 3-9mm) 少量, L. B. (φ 10-30mm) 少量
 第53層 10YR4/3 にぶい黄褐色土
 第54層 10YR2/2 黒褐色土 パミス粒 (φ 3-7mm) 少量, P. B. (φ 30-40mm) 微量
 第55層 10YR6/6 明黄褐色土
 第56層 10YR3/3 暗褐色土 パミス粒 (φ 2-9mm) 多量, P. B. (φ 10-50mm) 多量, ローム粒 (φ 1-9mm) 中量, L. B. (φ 10-25mm) 中量

図 2-553 溝跡 -35

⑥5 SK-167・SD-003セクション
A.8. 200m

SDセクション⑥5
SD-003

第a層	10YR6/6	明黄褐色土	P. B. (φ10~15mm)少量, 下部に10YR4/3にぶい黄褐色土中量混入, L. B. 層
第b層	10YR3/2	黒褐色土	パミス粒(φ5~9mm)中量, ローム粒(φ1~5mm)少量
第c層	10YR4/2	灰黄褐色土	パミス粒(φ5~9mm)少量
第d層	10YR6/4	にぶい黄褐色土	L. B. 層
第e層	10YR3/2	黒褐色土	パミス粒(φ5~9mm)中量, P. B. (φ70mm)微量, ローム粒(φ5~9mm)少量
第f層	10YR2/3	黒褐色土	P. B. (φ10~20mm)少量
第f'層	10YR3/2	黒褐色土	パミス粒(φ1~9mm)多量, P. B. (φ10~30mm)極多量, L. B. (φ10~30mm)極多量
第g層	10YR4/3	にぶい黄褐色土	パミス粒(φ1~3mm)極多量, P. B. (φ10~15mm)微量, ローム粒(φ3~5mm)中量, L. B. (φ10~15mm)少量
第h層	10YR5/4	にぶい黄褐色土	P. B. (φ10~30mm)中量
第i層	10YR5/3	にぶい黄褐色土	パミス粒(φ5~9mm)少量, P. B. (φ10~20mm)少量, ローム粒(φ1~9mm)中量, L. B. (φ10~30mm)多量
第j層	10YR3/4	暗褐色土	パミス粒(φ3~5mm)極多量, ローム粒(φ3~9mm)中量, L. B. (φ10~20mm)多量
第k層	10YR4/3	にぶい黄褐色土	パミス粒(φ1~5mm)極多量, P. B. (φ10~15mm)少量
第l層	10YR5/4	にぶい黄褐色土	パミス粒(φ5~9mm)少量
第m層	10YR4/3	にぶい黄褐色土	パミス粒(φ1~9mm)多量, P. B. (φ20~50mm)中量, L. B. (φ20~30mm)中量
第n層	10YR3/2	黒褐色土	P. B. (φ10~50mm)中量
第o層	10YR3/2	黒褐色土	パミス粒(φ1~5mm)少量, P. B. (φ10~15mm)微量
第p層	10YR4/2	灰黄褐色土	パミス粒(φ1~9mm)極多量, P. B. (φ10~15mm)少量
第q層	10YR2/2	黒褐色土	
第r層	10YR5/4	にぶい黄褐色土	10YR2/1黒色土少量
第s層	10YR7/4	にぶい黄褐色土	10YR3/2黒褐色土ブロック(φ10~20mm)中量
第t層	10YR3/2	黒褐色土	パミス粒(φ5~9mm)少量
第u層	10YR5/4	にぶい黄褐色土	P. B. (φ10~20mm)中量
第v層	10YR3/2	黒褐色土	パミス粒(φ3~5mm)少量
第w層	10YR4/3	にぶい黄褐色土	パミス粒(φ3~5mm)多量
第x層	10YR8/3	浅黄褐色土	P. B. 層
第y層	10YR5/3	にぶい黄褐色土	パミス粒(φ1~3mm)極多量, P. B. (φ30~50mm)中量
第ア層	10YR3/3	暗褐色土	パミス粒(φ1~5mm)微量, P. B. (φ10mm大)混入, ローム粒(φ1~3mm)少量, 炭化粒(φ1~2mm)微量, 焼土粒(φ1~7mm)少量, 白色粘土粒(φ1~3mm)微量
第イ層	10YR3/2	黒褐色土	パミス粒(φ1~9mm)少量, ローム粒(φ3~9mm)少量, 炭化粒(φ1~9mm)中量, 焼土粒(φ1~5mm)少量
第ウ層	10YR2/3	黒褐色土	パミス粒(φ1~5mm)極微量, ローム粒(φ3~9mm)少量, 炭化粒(φ1~5mm)微量, 焼土粒(φ1~5mm)微量, 10YR3/2黒褐色土ブロック(φ30mm)微量
第エ層	10YR2/2	黒褐色土	パミス粒(φ1~5mm)少量, P. B. (φ10~15mm)微量, ローム粒(φ1~2mm)微量, L. B. (φ10~30mm)微量
第オ層	10YR4/3	にぶい黄褐色土	ローム粒(φ1~3mm)多量, 炭化粒(φ1~5mm)少量, 焼土粒(φ1~3mm)極微量, 10YR3/2黒褐色土粒(φ1~7mm)少量
第カ層	10YR3/2	黒褐色土	パミス粒(φ1~5mm)微量, ローム粒(φ1~6mm)中量, L. B. (φ10mm)微量, 炭化粒(φ1~2mm)微量
第キ層	7.5YR2/2	黒褐色土	パミス粒(φ1~9mm)少量, P. B. (φ10mm)微量, ローム粒(φ1~5mm)中量, L. B. (φ10~15mm)微量, 炭化粒(φ1~5mm)中量, 焼土粒(φ1~5mm)微量, 炭化物層
第ク層	10YR3/2	黒褐色土	パミス粒(φ1~9mm)多量, P. B. (φ10~20mm)微量, ローム粒(φ1~9mm)少量, 炭化粒(φ1~3mm)微量, 焼土粒(φ1~2mm)少量
第ケ層	7.5YR3/2	黒褐色土	パミス粒(φ1~5mm)少量, P. B. (φ10~20mm)微量, ローム粒(φ1~2mm)微量, 炭化粒(φ1~3mm)微量, 焼土粒極微量
第コ層	10YR2/3	黒褐色土	パミス粒(φ1~5mm)少量, P. B. (φ20~30mm)微量, ローム粒(φ1~2mm)微量, 10YR3/2黒褐色土粒(φ5~9mm)少量
第サ層	10YR2/2	黒褐色土	パミス粒(φ1~9mm)中量, P. B. (φ10~15mm)少量, ローム粒(φ1~2mm)少量
第シ層	10YR3/3	暗褐色土	パミス粒(φ1~5mm)少量, ローム粒(φ1~2mm)微量, 10YR3/2黒褐色土粒(φ5~9mm)少量, 10YR4/6褐色土ブロック(φ30mm大)混入
第ス層	10YR3/1	黒褐色土	パミス粒(φ1~9mm)微量, P. B. (φ10~30mm)微量, ローム粒(φ1~9mm)少量, L. B. (φ10~15mm)微量, 炭化粒(φ1~2mm)微量, 炭化物(φ10~15mm)微量, 焼土粒(φ5mm)極微量
第セ層	7.5YR3/1	黒褐色土	パミス粒(φ1~5mm)少量, ローム粒(φ1~9mm)少量, L. B. (φ10~30mm)微量, 10YR3/2黒褐色土粒(φ3~9mm)少量
第ソ層	10YR3/3	暗褐色土	パミス粒(φ1~5mm)少量, P. B. (φ10~15mm)微量, 10YR3/2黒褐色土粒(φ3~5mm)少量, 7.5YR2/1黒色土粒(φ3~5mm)少量
第タ層	10YR3/1	黒褐色土	パミス粒(φ1~9mm)少量, P. B. (φ10~20mm)少量, ローム粒(φ1~3mm)少量, L. B. (φ10~20mm)少量, 10YR3/3暗褐色土粒(φ5~9mm)少量
第チ層	7.5YR3/1	黒褐色土	パミス粒(φ3~5mm)微量, ローム粒(φ1~9mm)多量, L. B. (φ10~30mm)多量, 炭化粒(φ3~5mm)少量, 10YR5/2灰黄褐色粘土層(φ幅10mm×長さ400mm大)混入, 10YR7/4にぶい黄褐色粘土ブロック(φ20mm大)混入, 5YR5/8明赤褐色土粒(φ3~9mm)少量, 10YR4/2灰黄褐色土ブロック(φ50mm大)混入
第ツ層	10YR2/1	黒色土	パミス粒(φ5~9mm)微量, P. B. (φ20~25mm)微量, ローム粒(φ1~9mm)少量, 炭化粒(φ3~5mm)少量, 10YR3/3暗褐色土粒(φ3~5mm)少量
第テ層	7.5YR5/6	明褐色土	ローム粒(φ1~9mm)極多量, L. B. (φ10~50mm)極多量, 炭化粒(φ3~5mm)微量, 10YR4/2灰黄褐色土粒(φ3~9mm)中量, 10YR5/2灰黄褐色粘土ブロック(φ10~15mm)少量
第ト層	10YR3/2	黒褐色土	ローム粒(φ1~9mm)多量, L. B. (φ10~20mm)中量, 10YR5/2灰黄褐色粘土ブロック(φ20~40mm)少量, 10YR3/1黒褐色土粒(φ5~9mm)少量
第ナ層	10YR3/1	黒褐色土	パミス粒(φ1~3mm)少量, P. B. (φ10~20mm)少量, ローム粒(φ1~3mm)少量, 焼土粒(φ1~2mm)極微量
第二層	10YR5/3	にぶい黄褐色土	パミス粒(φ1~3mm)少量, P. B. (φ10~20mm)少量, 炭化粒(φ5~9mm)少量, 7.5YR5/8明褐色土ブロック(φ10~15mm)中量
第ヌ層	2.5Y8/3	淡黄色土	炭化粒(φ1~3mm)微量, 10YR5/3にぶい黄褐色土粒(φ5~9mm)少量, 10YR7/6明黄褐色土粒(φ3~5mm)少量, 7.5YR5/8明褐色土ブロック(φ10mm)少量, 淡黄色粘土層

図 2-554 溝跡 -36

⑥⑥ SX-052・SD-019セクション
A 7.700m

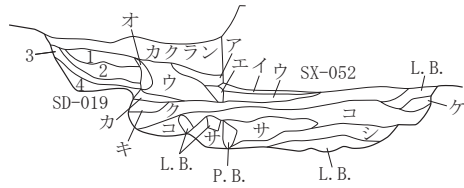

⑥⑦ SD-035・SX-076セクション
A 6.600m SD-035

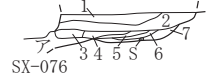

B

⑥⑧ SD-037セクション

A 7.300m

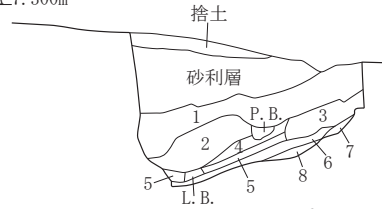

B



SDセクション ⑥⑥

SD-019

第1層	10YR3/3	暗褐色土	パミス粒(φ1-9mm)微量, P.B.(φ10mm)微量, ローム粒(φ1-5mm)中量, L.B.(φ20-30mm)少量, 炭化粒(φ1-5mm)微量, 焼土粒(φ1-2mm)微量, 10YR3/2黒褐色土粒(φ1-5mm)少量
第2層	10YR3/2	黒褐色土	パミス粒(φ1-8mm)微量, P.B.(φ10-20mm)微量, ローム粒(φ3-5mm)微量, L.B.(φ20-60mm)少量, 炭化粒(φ1-3mm)少量, 10YR2/2黒褐色土粒(φ1-5mm)少量
第3層	10YR2/3	黒褐色土	パミス粒極微量, P.B.(φ20mm大)混入, ローム粒(φ1-9mm)少量, L.B.(φ10mm)微量, 炭化粒極微量, 焼土粒(φ1-3mm)極微量
第4層	10YR3/1	黒褐色土	ローム粒(φ3-5mm)微量, L.B.(φ10-30mm)少量
第ア層	7.5YR2/2	黒褐色土	ローム粒(φ1-5mm)少量, L.B.(φ10-30mm)少量, 炭化粒(φ1-2mm)微量, 白色粘土粒(φ5mm)微量
第イ層	10YR2/2	黒褐色土	パミス粒(φ1-2mm)微量, ローム粒(φ1-2mm)微量
第ウ層	10YR2/1	黒色土	パミス粒(φ5-9mm)少量, ローム粒(φ1-9mm)中量, L.B.(φ10mm)少量, 炭化粒(φ3-5mm)少量, 7.5YR4/6褐色土粒(φ3-5mm)少量
第エ層	10YR3/2	黒褐色土	パミス粒(φ1-2mm)微量, ローム粒(φ3-5mm)微量
第オ層	10YR2/2	黒褐色土	パミス粒(φ5-9mm)微量, P.B.(φ10-20mm)少量, ローム粒(φ3-5mm)微量, L.B.(φ10-15mm)微量, 炭化粒(φ1-3mm)微量
第カ層	10YR2/3	黒褐色土	パミス粒極微量, P.B.(φ10mm大)混入, ローム粒(φ3-5mm)微量, L.B.(φ10mm)少量
第キ層	10YR3/2	黒褐色土	パミス粒(φ5-9mm)微量, P.B.(φ10mm大)混入, ローム粒(φ1-5mm)少量, L.B.(φ40mm大)混入, 炭化粒(φ3mm)微量
第ク層	7.5YR3/1	黒褐色土	P.B.(φ10-20mm)少量, ローム粒(φ1-9mm)微量, L.B.(φ15mm大)混入, 10YR1.7/1黒色土粒(φ5-9mm)少量
第ケ層	10YR2/2	黒褐色土	パミス粒(φ3-9mm)中量, P.B.(φ10-15mm)微量, ローム粒(φ3-9mm)微量, L.B.(φ10-20mm)微量
第コ層	10YR3/1	黒褐色土	パミス粒(φ5-9mm)少量, P.B.(φ10-40mm)少量, ローム粒(φ3-9mm)少量, L.B.(φ10-150mm)少量, 10YR2/1黒色土粒(φ5-9mm)少量, 黒色土ブロック(φ30-40mm)微量, 7.5YR4/6褐色土ブロック(φ30mm大)混入
第サ層	10YR2/2	黒褐色土	P.B.(φ10-200mm)微量, ローム粒(φ1-3mm)少量, L.B.(φ10-60mm)少量
第シ層	10YR2/1	黒色土	パミス粒(φ3-9mm)少量, P.B.(φ10-50mm)中量, ローム粒(φ1-9mm)少量, L.B.(φ10-30mm)微量

SDセクション ⑥⑦

SD-035

第1層	10YR2/3	黒褐色土	パミス粒(φ3-5mm)微量, P.B.(φ30mm大)混入, ローム粒(φ1-9mm)少量, L.B.(φ10-15mm)少量, 10YR2/2黒褐色土粒(φ5-9mm)少量, 黒褐色土ブロック(φ10-30mm)少量
第2層	10YR2/2	黒褐色土	パミス粒極微量, ローム粒(φ1-5mm)少量, L.B.(φ10-20mm)少量, 5YR5/8明赤褐色土粒(φ1-3mm)微量
第3層	10YR4/3	にぶい黄褐色土	ローム粒(φ1-2mm)少量, 5YR2/4極暗赤褐色土粒(φ1-2mm)少量
第4層	10YR3/3	暗褐色土	ローム粒(φ1-2mm)微量, 10YR4/3にぶい黄褐色土ブロック(φ10-20mm)少量
第5層	10YR3/1	黒褐色土	ローム粒極微量, 10YR6/2灰黄褐色土粒(φ1-5mm)微量
第6層	10YR1.7/1	黒色土	ローム粒(φ1-3mm)微量, 炭化物多量, 炭化物層
第7層	10YR4/2	灰黄褐色土	パミス粒(φ1-2mm)微量, ローム粒(φ1-5mm)微量, L.B.(φ10-20mm)微量, 10YR6/3にぶい黄褐色土粒(φ3-5mm)中量, 10YR3/1黒褐色土粒(φ1-9mm)少量

SX-076

第ア層 10YR4/3 にぶい黄褐色土

パミス粒(φ1-9mm)中量

SDセクション ⑥⑧

SD-037

第1層	10YR2/3	黒褐色土	パミス粒(φ1-9mm)少量, P.B.(φ10-15mm)微量, ローム粒(φ1-9mm)少量, L.B.(φ10-40mm)少量, 10YR7/3にぶい黄褐色粘土粒(φ1-5mm)微量
第2層	10YR4/3	にぶい黄褐色土	パミス粒(φ1-9mm)微量, P.B.(φ10-30mm)少量, ローム粒(φ1-9mm)中量, L.B.(φ10-30mm)多量, 10YR3/2黒褐色土粒(φ1-5mm)少量, 黒褐色土ブロック(φ10-15mm)少量
第3層	10YR3/3	暗褐色土	パミス粒(φ3-5mm)極微量, P.B.(φ30-120mm)多量, ローム粒(φ1-9mm)微量, L.B.(φ10-30mm)少量
第4層	10YR3/4	暗褐色土	パミス粒(φ1-9mm)少量, P.B.(φ10-30mm)微量, ローム粒(φ1-9mm)中量, L.B.(φ30-40mm)少量, 10YR3/2黒褐色土ブロック(φ10-20mm)微量, 10YR2/2黒褐色土ブロック(φ40mm大)混入
第5層	10YR3/2	黒褐色土	パミス粒(φ3-5mm)微量, ローム粒(φ1-9mm)少量, L.B.(φ10-250mm)微量, 10YR3/1黒褐色土ブロック(φ10-20mm)少量
第6層	10YR4/2	灰黄褐色土	ローム粒(φ3-9mm)少量, L.B.(φ10-20mm)中量, 10YR4/4褐色土粒(φ1-9mm)中量, 褐色土ブロック(φ10-20mm)少量
第7層	10YR4/4	褐色土	パミス粒(φ3-5mm)極微量, ローム粒(φ1-3mm)少量, L.B.(φ10mm)微量
第8層	10YR5/3	にぶい黄褐色土	パミス粒(φ1-5mm)少量, ローム粒(φ1-9mm)少量, L.B.(φ10-15mm)少量, 7.5YR2/3極暗褐色土ブロック(φ40mm大)混入

図 2-555 溝跡 -37

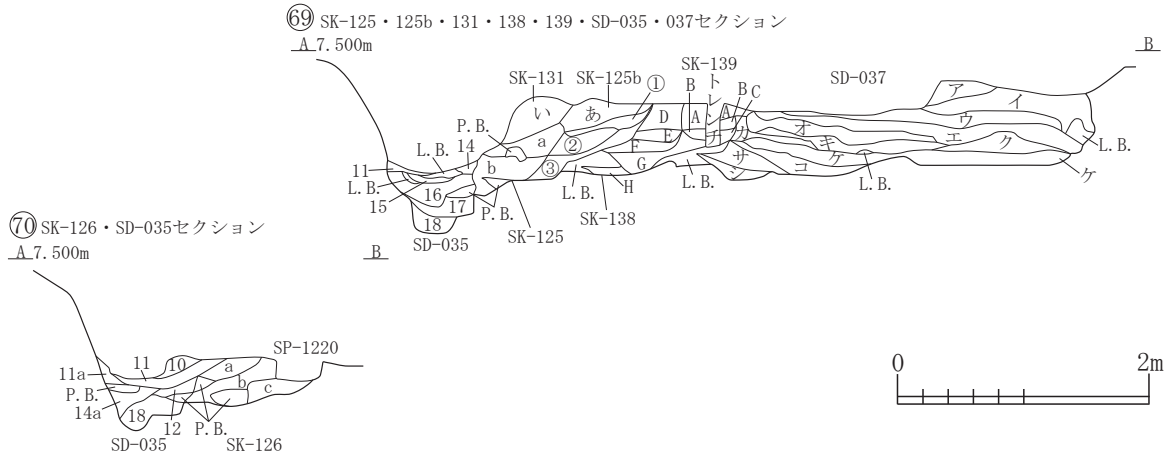

SDセクション 69⑦0

層	土質	特徴
第1層	10YR3/3 暗褐色土	パミス粒(φ1-9mm)中量, P.B.(φ10-20mm)微量, ローム粒(φ1-5mm)少量, L.B.(φ10-30mm)微量, 10YR2/3黒褐色土ブロック(φ10-20mm)少量
第2層	10YR4/4 褐色土	パミス粒(φ1-5mm)少量, ローム粒(φ1-9mm)少量, L.B.(φ10-40mm)微量, 炭化粒(φ1-5mm)微量, 10YR3/2黒褐色土ブロック(φ10-20mm)少量
第3層	10YR3/4 暗褐色土	パミス粒(φ1-5mm)少量, ローム粒(φ1-9mm)少量, 炭化粒(φ1-9mm)少量, 焼土粒(φ1-2mm)微量
第4層	7.5YR3/3 暗褐色土	パミス粒(φ1-5mm)微量, P.B.(φ10-20mm)微量, ローム粒(φ1-9mm)少量, L.B.(φ10-50mm)少量, 炭化粒(φ1-2mm)少量, 焼土粒極微量, 10YR3/2黒褐色土ブロック(φ10-20mm)微量
第5層	10YR3/3 暗褐色土	パミス粒(φ1-9mm)少量, P.B.(φ10-20mm)微量, ローム粒(φ1-5mm)微量, 炭化粒(φ1-3mm)少量
第6層	10YR2/3 黒褐色土	パミス粒(φ1-9mm)少量, ローム粒(φ1-2mm)微量, 炭化粒(φ1-5mm)微量, 炭化物(φ10mm)微量, 焼土粒(φ1-3mm)微量
第7層	10YR2/2 黒褐色土	パミス粒(φ1-5mm)少量, P.B.(φ10mm)極微量, ローム粒(φ1-3mm)少量, 炭化粒(φ1-9mm)少量, 炭化物(φ10mm)少量, 焼土粒(φ1-2mm)微量
第8層	10YR3/2 黒褐色土	パミス粒(φ1-2mm)微量, ローム粒(φ1-5mm)少量, 炭化粒(φ1-9mm)少量, 炭化物(φ20mm大)混入, 焼土粒(φ1-2mm)微量
第9層	7.5YR2/3 極暗褐色土	パミス粒(φ1-3mm)微量, ローム粒(φ1-9mm)少量, 炭化粒(φ1-5mm)中量, 炭化物(φ10mm)少量, 焼土粒(φ1-2mm)微量
第10層	10YR2/3 黒褐色土	パミス粒(φ1-3mm)少量, ローム粒(φ1-3mm)中量, 炭化粒(φ1-3mm)少量, 炭化物(φ10mm)微量, 焼土粒(φ1-3mm)少量
第11層	7.5YR3/2 黒褐色土	パミス粒(φ1-5mm)少量, ローム粒(φ1-3mm)中量, L.B.(φ10mm)微量, 炭化粒(φ1-2mm)少量, 10YR2/1黒色土ブロック(φ10mm)微量
第11a層	10YR4/3 にぶい黄褐色土	パミス粒(φ1-5mm)少量, ローム粒(φ1-3mm)微量, 10YR4/2灰黄褐色土粒(φ5-9mm)微量, 7.5YR5/6明褐色土ブロック(φ10mm)微量
第12層	7.5YR2/2 黒褐色土	パミス粒(φ1-9mm)少量, ローム粒(φ1-3mm)微量, 炭化粒(φ1-2mm)少量, 炭化物(φ10mm)微量, 7.5YR4/6褐色粘土ブロック(φ10-30mm)微量
第13層	10YR3/1 黒褐色土	パミス粒(φ3-5mm)極微量, ローム粒(φ1-9mm)少量, 炭化粒(φ1-2mm)微量, 7.5YR2/2黒褐色土ブロック(φ10-20mm)微量, 7.5YR5/6明褐色土ブロック(φ10-15mm)微量
第14層	10YR5/6 黄褐色土	パミス粒(φ1-9mm)多量, ローム粒(φ1-5mm)中量, L.B.(φ10-30mm)微量
第14a層	10YR5/4 にぶい黄褐色土	P.B.(φ10-15mm)微量, ローム粒(φ1-9mm)微量, 2.5Y3/2黒褐色土(φ1-9mm)中量
第15層	10YR3/3 暗褐色土	パミス粒(φ1-9mm)多量, P.B.(φ10-20mm)中量, ローム粒(φ1-5mm)微量, 10YR3/1黒褐色土ブロック(φ10-20mm)少量
第16層	10YR4/4 褐色土	パミス粒(φ1-9mm)微量, ローム粒(φ1-5mm)少量, L.B.(φ10-30mm)少量, 7.5YR7/6橙色粘土ブロック(φ10-30mm)少量, 2.5YR6/4にぶい橙色粘土ブロック(φ10-15mm)少量
第17層	10YR4/4 褐色土	パミス粒(φ1-9mm)少量, P.B.(φ10-20mm)中量, ローム粒(φ5-9mm)中量, L.B.(φ10-30mm)微量, 2.5Y3/2黒褐色土ブロック(φ10-20mm)微量, 7.5YR3/4暗褐色土ブロック(φ10-15mm)少量, 10YR2/2黒褐色土ブロック(φ20-30mm)微量
第18層	10YR3/1 黒褐色土	P.B.(φ10-15mm)微量, ローム粒(φ5-9mm)微量, 2.5Y3/2黒褐色土ブロック(φ20-30mm)微量, 10YR7/3にぶい黄褐色土ブロック(φ10-20mm)少量, 10YR5/2灰黄褐色土ブロック(φ10-30mm)少量, 10YR5/4にぶい黄褐色土ブロック(φ10-20mm)微量
SD-037		
第ア層	10YR3/2 黒褐色土	パミス粒(φ1-5mm)少量, P.B.(φ10mm)極微量, ローム粒(φ1-3mm)微量, 10YR3/2黒褐色土粒(φ1-3mm)少量
第イ層	10YR2/3 黒褐色土	パミス粒(φ1-9mm)少量, P.B.(φ10-15mm)微量, ローム粒(φ1-5mm)少量, L.B.(φ10-20mm)少量, 白色粘土粒(φ3-5mm)微量, 白色粘土ブロック(φ10mm大)混入, 10YR3/2黒褐色土ブロック(φ10-15mm)少量
第ウ層	10YR2/2 黒褐色土	パミス粒(φ1-5mm)微量, P.B.(φ10-15mm)極微量, ローム粒(φ1-5mm)微量, L.B.(φ10-20mm)微量, 10YR6/4にぶい黄褐色粘土粒(φ1-3mm)少量
第エ層	10YR2/3 黒褐色土	パミス粒(φ1-9mm)少量, P.B.(φ10-20mm)微量, ローム粒(φ1-2mm)微量, L.B.(φ10mm)極微量
第オ層	7.5YR2/3 極暗褐色土	パミス粒(φ1-3mm)少量, P.B.(φ10-15mm)微量, ローム粒(φ1-3mm)微量, L.B.(φ10mm)微量, 10YR2/2黒褐色土粒(φ1-3mm)少量
第カ層	10YR3/1 黒褐色土	パミス粒(φ1-9mm)少量, P.B.(φ10-15mm)微量, ローム粒(φ1-5mm)微量, L.B.(φ10mm)微量
第キ層	10YR3/2 黒褐色土	パミス粒(φ1-3mm)微量, ローム粒(φ5-9mm)微量, L.B.(φ10mm)微量, 10YR2/3黒褐色土ブロック(φ10-20mm)微量
第ク層	7.5YR4/4 褐色土	パミス粒(φ3-5mm)少量, ローム粒(φ1-9mm)中量, L.B.(φ10-20mm)中量, 10YR3/2黒褐色土ブロック(φ10-30mm)微量, 2.5Y3/2黒褐色土粒(φ5-9mm)少量, 7.5YR5/6明褐色粘土粒(φ3-9mm)少量
第ケ層	10YR3/3 暗褐色土	パミス粒(φ1-9mm)微量, P.B.(φ10-20mm)少量, ローム粒(φ5-9mm)微量, L.B.(φ10-30mm)少量, 10YR3/2黒褐色土ブロック(φ10-20mm)少量
第コ層	10YR2/3 黒褐色土	パミス粒(φ1-9mm)中量, P.B.(φ10mm)微量, ローム粒(φ1-5mm)微量, L.B.(φ10-30mm)微量, 10YR3/3暗褐色土粒(φ1-5mm)少量, 暗褐色土ブロック(φ10-15mm)少量
第サ層	10YR4/3 にぶい黄褐色土	パミス粒(φ1-9mm)少量, P.B.(φ10-40mm)中量, ローム粒(φ1-5mm)微量, L.B.(φ50mm大)混入
第シ層	10YR2/2 黒褐色土	パミス粒(φ1-3mm)微量, P.B.(φ10-30mm)微量, ローム粒(φ1-9mm)微量, L.B.(φ40mm大)混入, 7.5YR5/4にぶい褐色粘土ブロック(φ10-20mm)微量

図 2-556 溝跡 -38

SK-125			
第a層	10YR3/3	暗褐色土	パミス粒(φ1-9mm)中量, P. B. (φ10-50mm)少量, ローム粒(φ1-5mm)少量, 10YR3/2黒褐色土ブロック(φ10-30mm)少量
第b層	10YR3/2	黒褐色土	パミス粒(φ1-5mm)微量, P. B. (φ40mm)微量, ローム粒(φ1-5mm)微量
第①層	10YR3/1	黒褐色土	パミス粒(φ1-3mm)少量, P. B. (φ10-15mm)微量, ローム粒(φ1-5mm)微量
第②層	10YR2/3	黒褐色土	パミス粒(φ1-9mm)少量, P. B. (φ10-20mm)微量, ローム粒(φ1-5mm)少量
第③層	10YR2/2	黒褐色土	パミス粒(φ1-5mm)少量, P. B. (φ10mm)微量, ローム粒(φ1-3mm)微量, L. B. (φ10mm)微量
SK-125b			
第a層	10YR3/2	黒褐色土	パミス粒(φ1-5mm)少量, P. B. (φ10-15mm)微量, ローム粒(φ1-5mm)少量, L. B. (φ10mm)微量
SK-126			
第a層	10YR2/3	黒褐色土	パミス粒(φ1-5mm)少量, P. B. (φ10-20mm)少量, ローム粒(φ1-2mm)微量, L. B. (φ10mm)微量
第b層	10YR2/2	黒褐色土	パミス粒(φ1-2mm)微量, P. B. (φ10-20mm)微量
第c層	10YR3/2	黒褐色土	パミス粒(φ1-9mm)少量, P. B. (φ100mm)少量, ローム粒(φ5-9mm)微量, L. B. (φ10-20mm)微量
SK-131			
第i層	10YR4/2	灰黄褐色土	パミス粒(φ1-3mm)少量, P. B. (φ10mm)微量, ローム粒(φ1-2mm)極微量, L. B. (φ10mm)微量, 10YR3/2黒褐色土粒(φ3-5mm)少量
SK-139			
第A層	10YR2/3	黒褐色土	パミス粒(φ1-3mm)少量, ローム粒(φ1-5mm)微量, L. B. (φ10mm)極微量
第B層	7. 5YR2/2	黒褐色土	パミス粒(φ1-2mm)極微量, ローム粒(φ1-2mm)微量
第C層	10YR3/1	黒褐色土	パミス粒(φ1-2mm)極微量, ローム粒(φ1-2mm)極微量, 10YR2/2黒褐色土粒(φ3-5mm)微量
第D層	7. 5YR2/1	黒色土	パミス粒(φ1-3mm)少量, P. B. (φ10mm)極微量, ローム粒(φ1-3mm)少量
第E層	7. 5YR3/1	黒褐色土	パミス粒(φ1-9mm)少量
第F層	10YR3/2	黒褐色土	パミス粒(φ1-5mm)少量, ローム粒(φ1-5mm)微量, L. B. (φ10-15mm)微量, 10YR2/3黒褐色土粒(φ3-5mm)少量
第G層	7. 5YR3/1	黒褐色土	パミス粒(φ1-2mm)少量, ローム粒(φ1-5mm)少量, L. B. (φ10-20mm)少量, 粘土ブロック(φ10-15mm)微量, 10YR3/3暗褐色土粒(φ1-5mm)少量
SK-138			
第H層	10YR2/2	黒褐色土	パミス粒(φ1-2mm)微量, ローム粒(φ1-5mm)微量, L. B. (φ10mm大)混入, 粘土粒(φ1-3mm)微量, 粘土ブロック(φ10-15mm)微量

⑦1 SD-039セクション

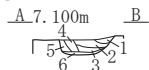

⑦2 SD-040セクション

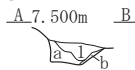

⑦3 SD-041セクション

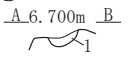

⑦4 SD-042・043aセクション

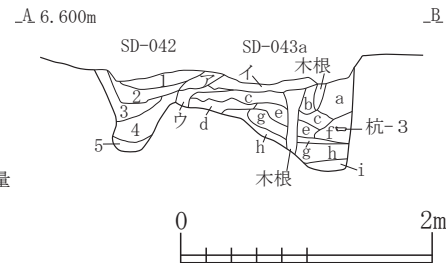

SDセクション⑦1

SD-039			
第1層	10YR2/3	黒褐色土	パミス粒(φ1-5mm)微量, ローム粒(φ1-7mm)少量
第2層	10YR2/2	黒褐色土	パミス粒(φ1-9mm)少量
第3層	10YR2/1	黒色土	パミス粒(φ1-3mm)少量
第4層	10YR2/2	黒褐色土	パミス粒(φ1-2mm)少量
第5層	10YR2/3	黒褐色土	パミス粒(φ1-3mm)少量
第6層	10YR3/3	暗褐色土	

SDセクション⑦2

SD-040			
第1層	10YR2/2	黒褐色土	パミス粒(φ2-5mm)少量
第a層	10YR3/3	暗褐色土	パミス粒(φ2-9mm)中量, P. B. (φ10-30mm)中量, ローム粒(φ3-9mm)中量, L. B. (φ10-40mm)中量
第b層	10YR2/2	黒褐色土	パミス粒(φ2-5mm)多量

SDセクション⑦3

SD-041			
第1層	10YR3/2	黒褐色土	パミス粒(φ1-5mm)微量, ローム粒(φ1-9mm)少量, L. B. (φ10-40mm)少量, 炭化粒(φ1-3mm)微量, 焼土粒(φ1-2mm)極微量

SDセクション⑦4

SD-042			
第1層	10YR2/2	黒褐色土	パミス粒(φ1-9mm)少量, P. B. (φ10-15mm)少量, ローム粒(φ1-9mm)中量, L. B. (φ10-25mm)少量
第2層	10YR3/1	黒褐色土	P. B. (φ15mm大)混入, ローム粒(φ1-5mm)少量, L. B. (φ10mm)微量, 10YR3/4暗褐色土ブロック(φ50mm大)混入
第3層	7. 5YR2/2	黒褐色土	ローム粒(φ1-3mm)極微量
第4層	10YR3/2	黒褐色土	パミス粒(φ1-2mm)微量
第5層	10YR3/3	暗褐色土	パミス粒(φ1-2mm)極微量, ローム粒(φ1-2mm)微量, 10YR4/6褐色砂質土多量
第ア層	10YR3/3	暗褐色土	ローム粒(φ1-2mm)微量, 10YR5/6黄褐色土粒(φ3-5mm)微量, 10YR4/3にぶい黄褐色土ブロック(φ10-15mm)少量
第イ層	10YR3/2	黒褐色土	パミス粒(φ1-2mm)微量, P. B. (φ10-15mm)微量, 10YR3/3暗褐色土粒(φ1-9mm)少量, 10YR3/1黒褐色土粒(φ1-5mm)中量
第ウ層	10YR4/3	にぶい黄褐色土	パミス粒(φ1-3mm)極微量, ローム粒(φ1-2mm)極微量, 粘土ブロック(φ10mm大)混入, 7. 5YR6/8橙色砂質土粒(φ1-5mm)微量

SD-043a

第a層	10YR3/2	黒褐色土	パミス粒(φ1-2mm)極微量, 10YR6/8明黄褐色砂質土粒(φ1-3mm)微量
第b層	10YR3/1	黒褐色土	10YR7/4にぶい黄褐色土粒(φ5-9mm)少量, 7. 5YR3/3暗褐色土粒(φ1-2mm)少量, 5YR3/4暗赤褐色砂質土粒(φ5-9mm大)混入
第c層	10YR4/2	灰黄褐色土	パミス粒(φ3-9mm)中量, P. B. (φ10-20mm)少量, ローム粒(φ1-9mm)少量, L. B. (φ10-30mm)微量, 粘土ブロック(φ10-20mm)中量, 10YR3/2黒褐色土(φ1-5mm)少量
第d層	10YR4/3	にぶい黄褐色土	5YR5/8明赤褐色土粒(φ5-9mm)微量, 7. 5YR6/6橙色砂質土粒(φ5-9mm)微量
第e層	10YR2/1	黒色土	パミス粒(φ1-9mm)少量, P. B. (φ10mm)微量, ローム粒(φ1-3mm)微量, L. B. (φ10-30mm)微量, 5YR4/8赤褐色土粒(φ1-3mm)微量, 10YR2/3黒褐色土中量
第f層	10YR3/1	黒褐色土	パミス粒(φ1-5mm)微量, P. B. (φ10mm)微量, ローム粒(φ1-2mm)極微量, 粘土ブロック(φ10-20mm)少量, 10YR4/3にぶい黄褐色土少量
第g層	10YR5/3	にぶい黄褐色土	パミス粒(φ3-5mm)少量, P. B. (φ10-20mm)少量, ローム粒(φ1-9mm)中量, L. B. (φ10mm)少量, 粘土ブロック(φ40mm大)混入, 7. 5YR6/4にぶい黄褐色土粒(φ5-9mm)少量, 10YR4/1褐色土粒(φ5-9mm)少量, 5YR5/8明赤褐色砂質土粒(φ3-5mm)少量
第h層	10YR3/2	黒褐色土	パミス粒(φ1-3mm)少量, ローム粒(φ1-2mm)微量, 7. 5YR4/4褐色砂質土粒(φ1-3mm)少量, 10YR4/2灰黄褐色土少量
第i層	2. 5Y2/1	黒色土	パミス粒(φ1-2mm)極微量, P. B. (φ10mm大)混入, ローム粒(φ1-2mm)極微量, L. B. (φ10mm)混入, 5Y6/3オリーブ黄色砂質土ブロック(φ10-15mm)極微量

図 2-557 溝跡 -39

⑦⑤ SD-043a・043b・043c・SX-076セクション
A. 7.800m

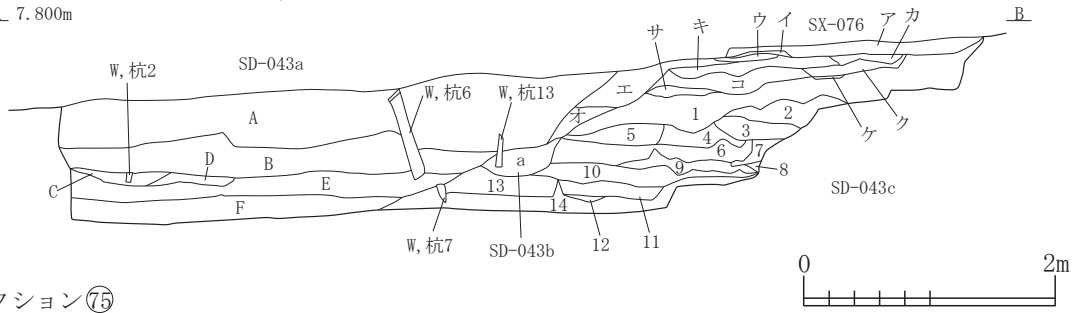

SDセクション⑦⑤

SD-043a

- | | | | |
|-----|---------|------|----------------------------------|
| 第A層 | 2.5Y2/1 | 黒色土 | 焼土粒(φ5-9mm)少量 |
| 第B層 | 5Y2/1 | 黒色土 | ローム粒(φ5-9mm)少量, L.B.(φ10-15mm)少量 |
| 第C層 | 2.5Y3/1 | 黒褐色土 | |
| 第D層 | 2.5Y7/3 | 浅黄色土 | |
| 第E層 | 2.5Y4/1 | 黄灰色土 | ローム粒(φ5-9mm)少量, L.B.(φ10-15mm)少量 |
| 第F層 | 2.5Y7/2 | 灰黄色砂 | |

SD-043b

- | | | | |
|-----|---------|------|--------------------------------|
| 第a層 | 10YR3/1 | 黒褐色土 | パミス粒(φ3-5mm)中量, ローム粒(φ5-9mm)少量 |
|-----|---------|------|--------------------------------|

SD-043c

- | | | | |
|------|---------|----------|--|
| 第1層 | 2.5Y6/6 | 明黄褐色土 | パミス粒(φ1-9mm)多量, P.B.(φ10-100mm)多量, 2.5Y3/3暗オリーブ褐色土少量 |
| 第2層 | 10YR3/2 | 黒褐色土 | パミス粒(φ3-9mm)中量, P.B.(φ20-30mm)少量 |
| 第3層 | 10YR5/8 | 黄褐色土 | パミス粒(φ5-9mm)中量, P.B.(φ10-30mm)中量, 10YR3/2黒褐色土ブロック(φ50mm)少量 |
| 第4層 | 10YR4/2 | 灰黄褐色土 | パミス粒(φ1-9mm)中量, P.B.(φ10-60mm)中量 |
| 第5層 | 10YR7/4 | にぶい黄橙色土 | P.B.(φ50-100mm大)混入, 10YR3/2黒褐色土ブロック(φ30-50mm)少量, P.B.層 |
| 第6層 | 2.5Y7/4 | 浅黄色土 | 2.5Y4/1黄灰色土中量混入, L.B.層 |
| 第7層 | 2.5Y4/1 | 黄灰色土 | パミス粒(φ5-9mm)多量 |
| 第8層 | 2.5Y3/3 | 暗オリーブ褐色土 | L.B.(φ30mm)少量 |
| 第9層 | 2.5Y2/1 | 黒色土 | L.B.(φ10-30mm)少量 |
| 第10層 | 2.5Y4/1 | 黄灰色土 | パミス粒(φ1-5mm)少量 |
| 第11層 | 10Y5/1 | 灰色土 | ローム粒(φ1-9mm)少量, L.B.(φ10-20mm)少量 |
| 第12層 | 10Y4/1 | 灰色土 | L.B.(φ10-40mm)少量 |
| 第13層 | 10GY4/1 | 暗緑灰色土 | ローム粒(φ1-9mm)少量, L.B.(φ10-60mm)少量 |
| 第14層 | 10Y7/2 | 灰白色土 | ローム層 |

SX-076

- | | | | |
|-----|---------|---------|---|
| 第ア層 | 10YR4/3 | にぶい黄褐色土 | パミス粒(φ1-9mm)中量 |
| 第イ層 | 10YR4/2 | 灰黄褐色土 | パミス粒(φ1-9mm)多量, P.B.(φ10-15mm)多量 |
| 第ウ層 | 10YR4/1 | 褐灰色土 | |
| 第エ層 | 10YR3/4 | 暗褐色土 | パミス粒(φ1-9mm)少量 |
| 第オ層 | 10YR3/4 | 暗褐色土 | パミス粒(φ1-9mm)多量 |
| 第カ層 | 10YR7/6 | 明黄褐色土 | P.B.(φ10-20mm大)混入, P.B.層 |
| 第キ層 | 10YR7/6 | 明黄褐色土 | P.B.(φ20-40mm大)混入, 10YR3/1黒褐色土中量混入, P.B.層 |
| 第ク層 | 2.5Y4/1 | 黄灰色土 | ローム粒(φ1-9mm)中量, L.B.(φ10-20mm)中量 |
| 第ケ層 | 2.5Y3/1 | 黒褐色土 | ローム粒(φ3-5mm)中量 |
| 第コ層 | 2.5Y3/2 | 黒褐色土 | パミス粒(φ1-3mm)少量 |
| 第サ層 | 2.5Y3/2 | 黒褐色土 | パミス粒(φ1-9mm)中量, P.B.(φ10-30mm)中量 |

K (SD-043杭1-16微細図)



図 2-558 溝跡-40



図 2-559 溝跡 -41

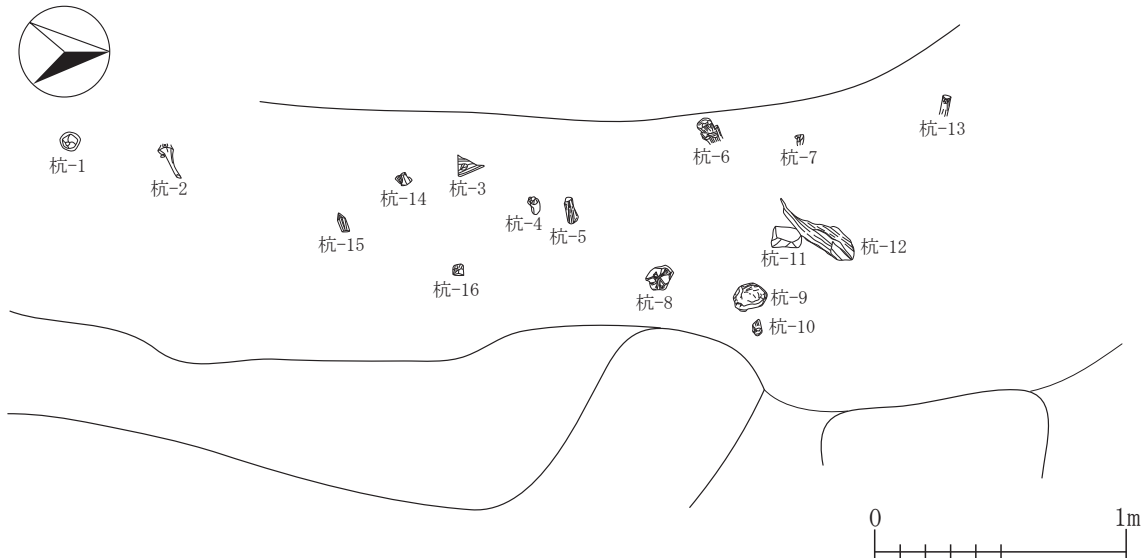

SDセクション ⑦⑥

SD-003

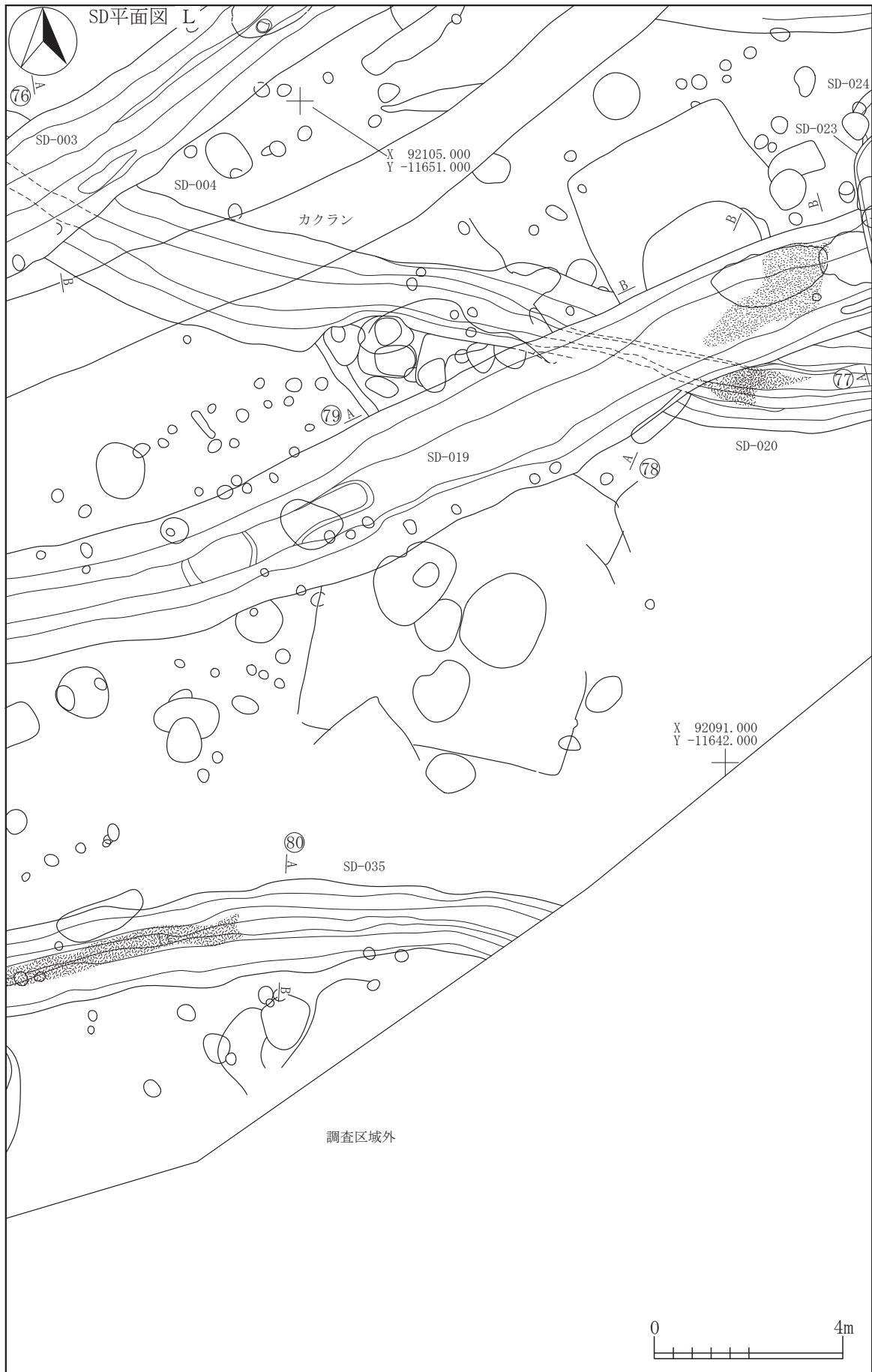
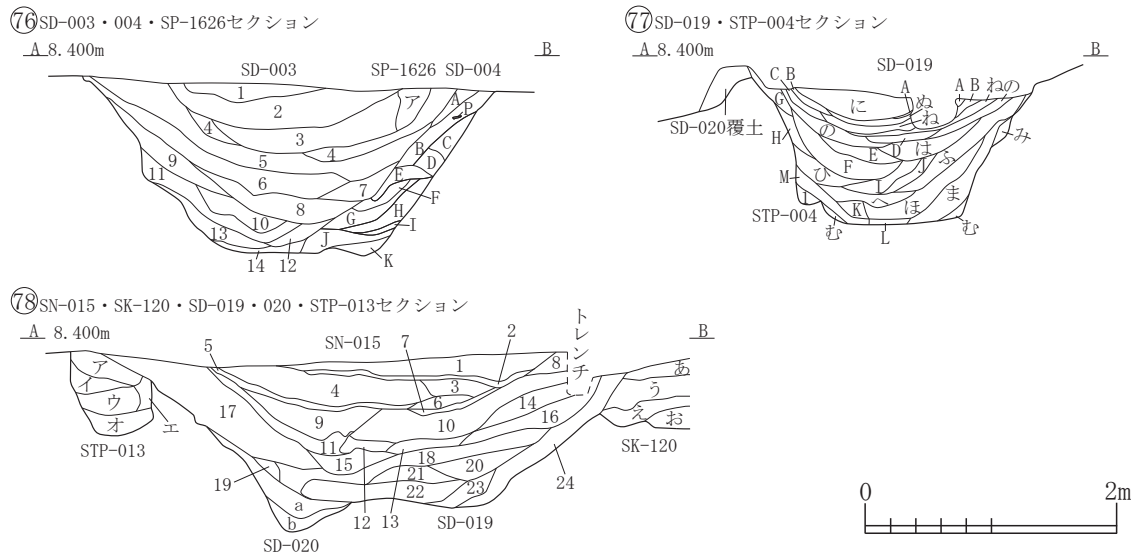
第1層	7.5YR6/6	橙色土	L. B. 層
第2層	10YR5/3	にぶい黄褐色土	パミス粒(φ1-9mm)中量, P. B. (φ10-20mm)多量, ローム粒(φ1-9mm)中量, L. B. (φ10-50mm)やや多量
第3層	10YR6/6	明黄褐色土	L. B. (φ100-200mm大)混入, L. B. 層
第4層	10YR6/4	にぶい黄褐色土	P. B. (φ50mm大)とL. B. (φ50-90mm大)の混合層
第5層	10YR5/3	にぶい黄褐色土	パミス粒(φ5-9mm)少量, P. B. (φ10-20mm)少量, ローム粒(φ1-9mm)中量, L. B. (φ10-30mm)多量
第6層	10YR5/3	にぶい黄褐色土	ローム粒(φ1-9mm)多量, P. B. (φ10-60mm)多量, L. B. (φ30-50mm)多量
第7層	10YR6/4	にぶい黄褐色土	ローム層
第8層	10YR5/2	灰黄褐色土	P. B. (φ20-30mm)少量, ローム粒(φ5-9mm)少量
第9層	10YR5/3	にぶい黄褐色土	L. B. (φ10-30mm)中量
第10層	10YR4/4	褐色土	P. B. (φ30mm)少量, L. B. (φ20-40mm)中量
第11層	10YR4/2	灰黄褐色土	パミス粒(φ9mm)微量
第12層	10YR3/4	暗褐色土	パミス粒(φ5-9mm)少量
第13層	10YR6/8	明黄褐色土	ローム層
第14層	10YR3/2	黒褐色土	パミス粒(φ3-5mm)少量, 焼土粒(φ9mm)極微量

SD-004

第A層	10YR6/4	にぶい黄褐色土	ローム層
第B層	10YR3/3	暗褐色土	パミス粒(φ1-3mm)少量
第C層	10YR3/4	暗褐色土	パミス粒(φ1-9mm)中量, P. B. (φ10-15mm)少量
第D層	10YR4/3	にぶい黄褐色土	L. B. (φ50mm)微量
第E層	10YR2/3	黒褐色土	
第F層	10YR5/3	にぶい黄褐色土	パミス粒(φ1-3mm)少量
第G層	10YR3/4	暗褐色土	パミス粒(φ1-3mm)微量, ローム粒(φ1-3mm)微量
第H層	10YR5/4	にぶい黄褐色土	パミス粒(φ1-9mm)中量
第I層	10YR6/6	明黄褐色土	P. B. 層
第J層	10YR4/3	にぶい黄褐色土	パミス粒(φ1-3mm)少量, P. B. (φ10-15mm)少量
第K層	10YR5/6	黄褐色土	10YR4/3にぶい黄褐色土少量混入

SP-1626

第ア層	10YR3/3	暗褐色土	パミス粒(φ3-5mm)中量, 炭化粒(φ1-5mm)少量
-----	---------	------	-------------------------------

SDセクション ⑦⑦

SD-019

第A層	10YR3/2	黒褐色土	パミス粒(φ1-3mm)少量, 炭化粒(φ1-2mm)微量, 焼土粒(φ1-3mm)少量
第B層	10YR4/3	にぶい黄褐色土	パミス粒(φ1-9mm)多量
第C層	10YR4/6	褐色土	パミス粒(φ1-9mm)中量, 炭化粒(φ1-5mm)少量
第D層	10YR3/3	暗褐色土	パミス粒(φ1-9mm)中量, ローム粒(φ1-3mm)少量, 炭化粒(φ1-2mm)少量
第E層	10YR3/1	黒褐色土	パミス粒(φ1-9mm)多量, P. B. (φ10-30mm)中量, 炭化粒(φ1-5mm)少量
第F層	10YR5/4	にぶい黄褐色土	パミス粒(φ1-9mm)多量, P. B. (φ10-70mm)中量, ローム粒(φ1-9mm)中量, L. B. (φ10-80mm)中量, 炭化粒(φ1-3mm)少量
第G層	10YR3/4	暗褐色土	パミス粒(φ1-9mm)少量, ローム粒(φ1-9mm)中量, 炭化粒(φ1-3mm)少量
第H層	10YR4/3	にぶい黄褐色土	パミス粒(φ1-9mm)多量, ローム粒(φ1-3mm)少量, 炭化粒(φ1-2mm)少量
第I層	10YR4/4	褐色土	パミス粒(φ1-9mm)中量, P. B. (φ10-50mm)中量, ローム粒(φ1-9mm)少量, 炭化粒(φ1-5mm)少量
第J層	10YR3/3	暗褐色土	パミス粒(φ1-9mm)中量, P. B. (φ10-20mm)少量, ローム粒(φ1-9mm)少量, 炭化粒(φ1-2mm)少量
第K層	10YR3/2	黒褐色土	パミス粒(φ1-9mm)少量, P. B. (φ10-60mm)少量, L. B. (φ50mm大)混入, 炭化粒(φ1-3mm)微量
第L層	10YR4/2	灰黄褐色土	ローム粒(φ1-9mm)中量, 炭化粒(φ1-2mm)少量
第M層	10YR5/4	にぶい黄褐色土	パミス粒(φ1-3mm)少量, L. B. (φ10-20mm)少量, 炭化粒(φ1-5mm)微量, ローム層
第に層	10YR4/2	灰黄褐色土	パミス粒(φ1-9mm)多量, P. B. (φ10-30mm)中量, L. B. (φ10-30mm)少量, 炭化粒(φ1-9mm)少量, 炭化物(φ10-15mm)少量, 焼土粒(φ1-7mm)少量
第ぬ層	10YR6/4	にぶい黄褐色土	P. B. (φ10-50mm)少量, L. B. (φ10-150mm)多量, 10YR4/2灰黄褐色土少量混入, L. B. 層
第ね層	10YR4/3	にぶい黄褐色土	パミス粒(φ1-9mm)中量, P. B. (φ10-30mm)少量, ローム粒(φ1-9mm)少量, 炭化粒(φ1-5mm)少量, 焼土粒(φ1-3mm)微量
第の層	10YR5/3	にぶい黄褐色土	パミス粒(φ1-9mm)多量, P. B. (φ10-30mm)中量, ローム粒(φ1-9mm)少量, 炭化粒(φ1-5mm)少量, 焼土粒(φ1-2mm)微量
第は層	10YR5/2	灰黄褐色土	パミス粒(φ1-9mm)中量, P. B. (φ10-70mm)少量, L. B. (φ10-30mm)少量, 炭化粒(φ1-9mm)少量, 焼土粒(φ1-5mm)少量

図 2-560 溝跡 -42

第〇層	10YR3/1	黒褐色土	パミス粒(φ1~5mm)少量, P. B. (φ10~50mm)少量, L. B. (φ10~50mm)少量, 炭化粒(φ1~5mm)少量, 焼土粒(φ1~3mm)微量
第ふ層	10YR5/3	にぶい黄褐色土	パミス粒(φ1~9mm)少量, P. B. (φ10~30mm)中量, ローム粒(φ1~9mm)少量, 炭化粒(φ1~9mm)少量, 焼土粒(φ1~5mm)微量
第へ層	10YR6/4	にぶい黄褐色土	パミス粒(φ1~5mm)少量, P. B. (φ10~70mm)少量, L. B. (φ10~100mm)多量, 炭化粒(φ1~5mm)少量
第ほ層	10YR5/3	にぶい黄褐色土	パミス粒(φ1~9mm)中量, P. B. (φ10~50mm)中量, L. B. (φ10~30mm)中量, 炭化粒(φ1~5mm)微量
第ま層	10YR4/2	灰黄褐色土	パミス粒(φ1~9mm)少量, P. B. (φ10~30mm)中量, L. B. (φ10~30mm)中量, 炭化粒(φ1~5mm)少量, 焼土粒(φ1~3mm)微量
第み層	10YR5/4	にぶい黄褐色土	パミス粒(φ1~9mm)少量, L. B. (φ10~25mm)少量, 炭化粒(φ1~5mm)微量, 焼土粒(φ1~3mm)微量
第む層	10YR4/2	灰黄褐色土	パミス粒(φ1~9mm)少量, 炭化粒(φ1~5mm)少量
STP-004			
第1層	10YR2/2	黒褐色土	パミス粒(φ1~2mm)少量, ローム粒(φ1~3mm)少量, 炭化粒(φ1~2mm)微量
SD-019			
第8層	10YR7/4	にぶい黄褐色土	パミス粒(φ1~5mm)微量, L. B. (φ20~80mm)多量, 炭化粒(φ1~2mm)極微量
第9層	10YR3/3	暗褐色土	パミス粒(φ1~9mm)少量, P. B. (φ10~30mm)少量, ローム粒(φ1~9mm)中量, L. B. (φ10~50mm)少量, 炭化粒(φ1~5mm)微量
第10層	10YR3/3	暗褐色土	パミス粒(φ1~9mm)少量, P. B. (φ10~30mm)微量, ローム粒(φ1~9mm)多量, L. B. (φ10~80mm)中量, 炭化粒(φ1~9mm)微量
第11層	10YR3/1	黒褐色土	パミス粒(φ1~5mm)微量, ローム粒(φ1~9mm)微量, 炭化粒(φ1~9mm)少量, 焼土粒(φ1~5mm)微量, 灰多量, 10YR3/2黒褐色土少量混入, 灰層
第12層	10YR3/3	暗褐色土	パミス粒(φ1~5mm)少量, P. B. (φ10~25mm)少量, L. B. (φ10~30mm)少量, 炭化粒(φ1~3mm)微量, 焼土粒(φ1~2mm)極微量
第13層	10YR3/3	暗褐色土	パミス粒(φ1~9mm)極微量, P. B. (φ10~25mm)微量, ローム粒(φ1~9mm)中量, L. B. (φ10~60mm)多量, 炭化粒(φ1~5mm)微量, 焼土粒(φ1~2mm)極微量
第14層	10YR5/4	にぶい黄褐色土	パミス粒(φ1~5mm)微量, ローム粒(φ1~9mm)多量, L. B. (φ10~30mm)中量
第15層	10YR2/2	黒褐色土	パミス粒(φ1~9mm)少量, P. B. (φ10~30mm)少量, ローム粒(φ1~9mm)少量, L. B. (φ10~60mm)少量, 炭化粒(φ1~3mm)微量, 粘土ブロック(φ10~20mm)微量
第16層	10YR5/4	にぶい黄褐色土	パミス粒(φ1~5mm)微量, ローム粒(φ1~9mm)多量, L. B. (φ10~50mm)多量, 焼土粒(φ1~3mm)極微量
第17層	10YR3/2	黒褐色土	パミス粒(φ1~9mm)少量, P. B. (φ10~25mm)少量, ローム粒(φ1~9mm)中量, L. B. (φ10~50mm)微量, 炭化粒(φ1~5mm)微量, 焼土粒(φ1~3mm)極微量
第18層	10YR3/3	暗褐色土	パミス粒(φ1~9mm)少量, P. B. (φ10~30mm)微量, ローム粒(φ1~9mm)多量, L. B. (φ10~40mm)中量, 炭化粒(φ1~5mm)微量, 焼土粒(φ1~9mm)極微量
第19層	10YR2/2	黒褐色土	パミス粒(φ1~9mm)少量, ローム粒(φ1~5mm)微量, 炭化粒(φ1~2mm)極微量
第20層	10YR4/3	にぶい黄褐色土	パミス粒(φ1~9mm)微量, ローム粒(φ1~9mm)中量, L. B. (φ10~50mm)少量, 炭化粒(φ1~3mm)極微量
第21層	10YR3/2	黒褐色土	パミス粒(φ1~9mm)微量, ローム粒(φ1~9mm)中量, L. B. (φ10~20mm)微量, 炭化粒(φ1~3mm)極微量
第22層	10YR4/2	灰黄褐色土	パミス粒(φ1~9mm)微量, P. B. (φ10~40mm)微量, ローム粒(φ1~9mm)中量, L. B. (φ10~100mm)多量, 炭化粒(φ1~9mm)微量, 焼土粒(φ1~3mm)極微量
第23層	10YR4/3	にぶい黄褐色土	パミス粒(φ1~5mm)極微量, ローム粒(φ1~9mm)少量, L. B. (φ10~25mm)少量, 炭化粒(φ1~3mm)極微量
第24層	10YR4/3	にぶい黄褐色土	パミス粒(φ1~5mm)微量, ローム粒(φ1~9mm)中量, L. B. (φ10~100mm)中量, 炭化粒(φ1~5mm)微量, 焼土粒(φ1~5mm)極微量
SD-020			
第a層	10YR2/2	黒褐色土	パミス粒(φ1~9mm)少量, P. B. (φ10~25mm)微量, ローム粒(φ1~9mm)少量, L. B. (φ10~20mm)微量, 炭化粒(φ1~5mm)微量
第b層	10YR3/2	黒褐色土	パミス粒(φ1~9mm)極微量, ローム粒(φ1~9mm)少量, L. B. (φ10~40mm)中量, 炭化粒(φ1~5mm)微量, 焼土粒(φ1~3mm)極微量
SN-015			
第1層	10YR3/3	暗褐色土	パミス粒(φ1~9mm)少量, P. B. (φ10~30mm)微量, ローム粒(φ1~9mm)少量, 炭化粒(φ1~9mm)微量, 焼土粒(φ1~5mm)微量, 灰微量
第2層	10YR7/2	にぶい黄褐色土	炭化粒(φ1~3mm)微量, 灰多量, 10YR4/3にぶい黄褐色土中量混入, 灰層
第3層	10YR3/3	暗褐色土	パミス粒(φ1~9mm)微量, ローム粒(φ1~9mm)少量, L. B. (φ10~20mm)微量, 炭化粒(φ1~3mm)微量
第4層	10YR4/3	にぶい黄褐色土	パミス粒(φ1~9mm)少量, P. B. (φ10~50mm)微量, ローム粒(φ1~9mm)中量, L. B. (φ10~40mm)中量, 炭化粒(φ1~9mm)少量, 焼土粒(φ1~2mm)極微量
第5層	10YR5/1	褐灰色土	パミス粒(φ1~3mm)微量, 炭化粒(φ1~9mm)少量, 灰中量, 10YR3/3暗褐色土少量, 灰層
第6層	10YR3/3	暗褐色土	パミス粒(φ1~5mm)微量, ローム粒(φ1~9mm)中量, L. B. (φ10~40mm)少量, 炭化粒(φ1~3mm)微量
第7層	10YR3/3暗褐色土と10YR7/2にぶい黄褐色土の混合土		パミス粒(φ1~9mm)少量, P. B. (φ10~30mm)少量, ローム粒(φ1~9mm)少量, 炭化粒(φ1~3mm)微量, 灰中量, 灰層
SK-120			
第あ層	10YR4/3	にぶい黄褐色土	パミス粒(φ1~9mm)中量, P. B. (φ10~50mm)中量, ローム粒(φ1~9mm)少量, L. B. (φ10~30mm)微量
第い層	10YR3/2	黒褐色土	パミス粒(φ1~9mm)少量, P. B. (φ10~20mm)微量, ローム粒(φ1~9mm)少量, 炭化粒(φ1~5mm)微量
第う層	10YR3/2	黒褐色土	パミス粒(φ1~9mm)中量, P. B. (φ10~30mm)少量, ローム粒(φ1~9mm)少量, L. B. (φ10~20mm)微量, 炭化粒(φ1~9mm)微量, 焼土粒(φ1~3mm)極微量
第え層	10YR5/4	にぶい黄褐色土	パミス粒(φ1~9mm)少量, ローム粒(φ1~9mm)中量, L. B. (φ10~30mm)少量, 炭化粒(φ1~3mm)微量, 焼土粒(φ1~5mm)微量
第お層	10YR2/2	黒褐色土	パミス粒(φ1~9mm)少量, P. B. (φ10~20mm)少量, ローム粒(φ1~9mm)中量, L. B. (φ10~30mm)中量, 炭化粒(φ1~3mm)極微量, 焼土粒(φ1~5mm)少量
第A層	10YR4/1	褐灰色土	パミス粒(φ1~3mm)微量, ローム粒(φ1~5mm)微量, カクラン
STP-013			
第ア層	10YR2/1	黒色土	パミス粒(φ1~9mm)微量, 炭化粒(φ1~3mm)極微量
第イ層	10YR2/1	黒色土	パミス粒(φ1~5mm)微量, 炭化粒(φ1~2mm)極微量
第ウ層	10YR3/2黒褐色土と10YR2/2黒褐色土の混合土		パミス粒(φ1~9mm)少量, P. B. (φ10~25mm)微量, 炭化粒(φ1~5mm)極微量
第エ層	10YR3/2	黒褐色土	パミス粒(φ1~9mm)多量, P. B. (φ10~20mm)中量, 炭化粒(φ1~2mm)極微量
第オ層	10YR2/2	黒褐色土	パミス粒(φ1~9mm)少量, 炭化粒(φ1~5mm)極微量

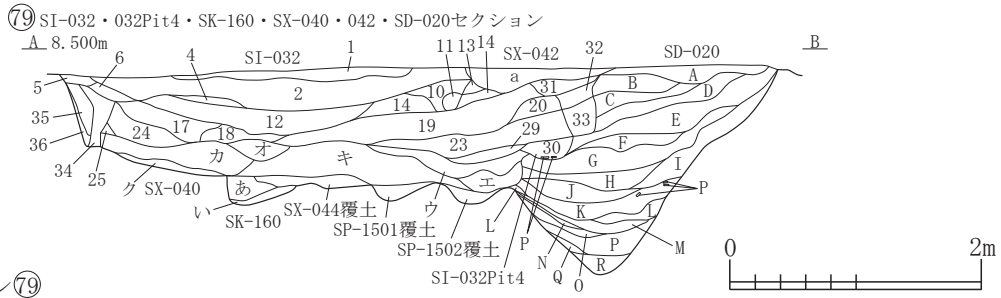

SDセクション(79)

SD-020

第A層	10YR4/4	褐色土	パミス粒(φ1-9mm)少量, P. B. (φ10-50mm)中量, ローム粒(φ1-9mm)中量, L. B. (φ10-30mm)中量, 炭化粒(φ1-5mm)少量
第B層	10YR4/3	にぶい黄褐色土	パミス粒(φ5-9mm)中量, P. B. (φ10-30mm)少量
第C層	10YR3/4	暗褐色土	パミス粒(φ5-9mm)少量, P. B. (φ10-40mm)少量, ローム粒(φ5-9mm)少量, L. B. (φ10-60mm)多量
第D層	10YR3/3	暗褐色土	パミス粒(φ1-9mm)中量, L. B. (φ10-30mm)中量, P. B. (φ60mm)微量
第E層	10YR5/6	黄褐色土	パミス粒(φ3-5mm)少量, P. B. (φ10-15mm)中量
第F層	10YR5/6	黄褐色土	パミス粒(φ3-9mm)少量, P. B. (φ10-30mm)中量, ローム粒(φ1-9mm)少量, L. B. (φ10-30mm)少量
第G層	10YR5/4	にぶい黄褐色土	パミス粒(φ1-9mm)中量, P. B. (φ10-30mm)中量, L. B. (φ10-30mm)多量, 炭化物(φ10-15mm)少量
第H層	10YR3/4	暗褐色土	パミス粒(φ3-5mm)少量, 焼土粒(φ1-2mm)少量
第I層	10YR3/3	暗褐色土	パミス粒(φ1-3mm)少量
第J層	10YR3/4	暗褐色土	パミス粒(φ1-9mm)中量, P. B. (φ10-15mm)少量
第K層	10YR3/2	黒褐色土	パミス粒(φ1-9mm)中量, P. B. (φ10-15mm)微量
第L層	10YR4/3	にぶい黄褐色土	P. B. (φ10-40mm)多量
第M層	10YR3/4	暗褐色土	パミス粒(φ1-5mm)中量
第N層	10YR5/6	黄褐色土	パミス層
第O層	10YR3/2	黒褐色土	パミス粒(φ3-5mm)少量
第P層	10YR5/4	にぶい黄褐色土	パミス粒(φ1-9mm)少量, P. B. (φ10-15mm)少量
第Q層	10YR5/6	黄褐色土	パミス層
第R層	10YR4/1	褐色土	ローム粒(φ1-5mm)多量, L. B. (φ10-15mm)少量
SI-032			
第1層	10YR4/3	にぶい黄褐色土	パミス粒(φ1-5mm)少量, ローム粒(φ1-9mm)中量, L. B. (φ10-30mm)中量, 炭化粒(φ1-3mm)微量, 焼土粒(φ1-3mm)少量
第2層	10YR4/4	褐色土	パミス粒(φ1-9mm)少量, P. B. (φ10-50mm)中量, ローム粒(φ1-9mm)中量, L. B. (φ10-30mm)中量, 炭化粒(φ1-5mm)少量
第3層	10YR3/2	黒褐色土	パミス粒(φ1-9mm)少量, ローム粒(φ1-9mm)少量, 炭化粒(φ1-3mm)微量
第4層	10YR3/2	黒褐色土	パミス粒(φ5-9mm)少量, P. B. (φ10-25mm)少量, 炭化粒(φ1-3mm)微量
第5層	10YR3/2	黒褐色土	パミス粒(φ5-9mm)少量, 焼土粒(φ1-3mm)微量
第6層	10YR4/6	褐色土	パミス粒(φ1-3mm)少量, 焼土粒(φ3mm)微量
第7層	10YR3/2	黒褐色土	パミス粒(φ1-9mm)少量, ローム粒(φ1-5mm)微量, 炭化粒(φ1-3mm)極微量
第8層	10YR3/3	暗褐色土	パミス粒(φ1-9mm)少量, ローム粒(φ1-9mm)微量, 炭化粒(φ1-5mm)極微量
第9層	10YR3/2	黒褐色土	パミス粒(φ1-9mm)少量, ローム粒(φ1-5mm)微量, 炭化粒(φ1-2mm)極微量
第10層	10YR4/3	にぶい黄褐色土	P. B. (φ10-30mm)少量, ローム粒(φ1-9mm)少量, L. B. (φ10-30mm)少量, 焼土粒(φ1-3mm)微量
第11層	10YR2/3	黒褐色土	ローム粒(φ1-9mm)少量, L. B. (φ10-15mm)少量, 炭化粒(φ1-3mm)少量
第12層	10YR4/3	にぶい黄褐色土	パミス粒(φ1-9mm)中量, P. B. (φ10-20mm)少量, ローム粒(φ1-5mm)微量, 炭化粒(φ1-2mm)微量
第13層	10YR5/3	にぶい黄褐色土	パミス粒(φ3-5mm)微量, P. B. (φ10-20mm)微量
第14層	10YR4/3	にぶい黄褐色土	P. B. (φ10-30mm)少量, ローム粒(φ1-9mm)少量, L. B. (φ10-30mm)少量, 焼土粒(φ1-3mm)微量
第15層	10YR3/3	暗褐色土	パミス粒(φ1-9mm)少量, P. B. (φ10-30mm)少量, ローム粒(φ1-9mm)中量, L. B. (φ10-400mm)少量, 炭化粒(φ1-3mm)微量
第16層	10YR3/3	暗褐色土	パミス粒(φ1-9mm)微量, ローム粒(φ1-5mm)微量, 炭化粒(φ1-3mm)極微量
第17層	7.5YR5/6明褐色土と10YR3/4暗褐色土の混合土		P. B. (φ20-30mm)少量
第18層	10YR3/1	黒褐色土	L. B. (φ10-70mm)極微量
第19層	10YR3/2	黒褐色土	パミス粒(φ1-9mm)少量, P. B. (φ10-15mm)少量, ローム粒(φ1-5mm)中量, L. B. (φ10-40mm)少量
第20層	10YR4/3	にぶい黄褐色土	パミス粒(φ5-9mm)中量
第21層	10YR3/2	黒褐色土	パミス粒(φ1-9mm)少量, P. B. (φ10-15mm)微量, 炭化粒(φ1-3mm)極微量
第22層	10YR3/3	暗褐色土	パミス粒(φ1-9mm)少量, 炭化粒(φ1-5mm)微量, 焼土粒(φ1-5mm)極微量
第23層	10YR3/4	暗褐色土	パミス粒(φ5-9mm)少量, P. B. (φ20-40mm)少量, ローム粒(φ5-9mm)少量, L. B. (φ10-60mm)多量
第24層	10YR4/3	にぶい黄褐色土	パミス粒(φ1-9mm)多量, P. B. (φ10-30mm)多量, ローム粒(φ1-5mm)多量, L. B. (φ10-30mm)中量
第25層	10YR3/4	暗褐色土	パミス粒(φ1-9mm)少量, P. B. (φ10-30mm)少量, L. B. (φ10-60mm)多量
第26層	10YR2/2	黒褐色土	パミス粒(φ1-9mm)少量, ローム粒(φ1-5mm)微量, 炭化粒(φ1-3mm)微量
第27層	10YR3/2	黒褐色土	パミス粒(φ1-9mm)中量, P. B. (φ10-30mm)少量, ローム粒(φ1-9mm)少量, L. B. (φ10-30mm)少量
第28層	10YR3/2黒褐色土と10YR2/2黒褐色土の混合土		パミス粒(φ1-9mm)中量, ローム粒(φ1-5mm)微量, 炭化粒(φ1-3mm)微量, 焼土粒(φ1-2mm)極微量
第29層	10YR4/3	にぶい黄褐色土	P. B. (φ20-50mm)少量, ローム粒(φ1-5mm)中量
第31層	10YR2/2	黒褐色土	パミス粒(φ5-9mm)中量, ローム粒(φ1-3mm)少量
第32層	10YR4/4	褐色土	パミス粒(φ1-9mm)微量, ローム粒(φ1-5mm)中量, L. B. (φ10-15mm)少量, 焼土粒(φ1-5mm)少量
第33層	10YR4/3	にぶい黄褐色土	パミス粒(φ5-9mm)少量, ローム粒(φ5-9mm)中量, L. B. (φ50-70mm)少量
第34層	10YR3/4	暗褐色土	パミス粒(φ1-9mm)中量, P. B. (φ10-20mm)中量
第35層	10YR5/4	にぶい黄褐色土	L. B. (φ30-50mm)多量
第36層	10YR6/6明黄褐色土と10YR3/4暗褐色土の混合土		ローム層
間1層	10YR3/2	黒褐色土	パミス粒(φ1-5mm)少量
SI-032Pit4			
第30層	10YR3/4	暗褐色土	ローム粒(φ5-9mm)中量, 炭化粒(φ1-5mm)微量, 焼土粒(φ1-5mm)微量
SK-160			
第あ層	10YR3/2	黒褐色土	P. B. (φ10-20mm)少量, ローム粒(φ1-9mm)少量, L. B. (φ10-60mm)中量, 炭化粒(φ1-3mm)極微量
第い層	10YR3/2	黒褐色土	パミス粒(φ1-9mm)微量, P. B. (φ30-50mm)少量, L. B. (φ30-60mm)多量

図 2-561 溝跡 -43

SX-040			
第ア層	10YR2/1	黒色土	パミス粒(φ1-9mm)少量,炭化粒(φ1-3mm)極微量
第イ層	10YR3/2	黒褐色土と10YR2/2黒褐色土の混合土	パミス粒(φ1-9mm)中量, P. B. (φ10-20mm)少量, ローム粒(φ1-9mm)中量, L. B. (φ10-30mm)少量,炭化粒(φ1-5mm)微量
第ウ層	10YR4/4	褐色土	P. B. (φ20-30mm)少量, ローム粒(φ5-9mm)少量
第エ層	7.5YR4/4	褐色土	P. B. (φ20mm)少量, ローム粒(φ1-9mm)中量, L. B. (φ10-15mm)中量
第オ層	10YR3/3	暗褐色土	パミス粒(φ5-9mm)多量, P. B. (φ10-20mm)多量, ローム粒(φ1-9mm)中量, L. B. (φ10-50mm)中量
第カ層	10YR3/4	暗褐色土	パミス粒(φ1-9mm)中量, P. B. (φ10-30mm)中量, ローム粒(φ1-9mm)多量, L. B. (φ10-80mm)多量, 焼土粒(φ5mm)少量
第キ層	10YR4/2	灰黄褐色土	P. B. (φ15mm)少量, ローム粒(φ3-5mm)多量, L. B. (φ10-30mm)多量, 焼土粒(φ3-5mm)微量
第ク層	10YR6/6	明黄褐色土	ローム層
第ケ層	10YR3/2	黒褐色土	パミス粒(φ1-9mm)少量, ローム粒(φ1-9mm)多量, L. B. (φ10-40mm)中量, 炭化粒(φ1-5mm)極微量
SX-042			
第a層	10YR3/4	暗褐色土	パミス粒(φ1-9mm)多量, P. B. (φ10-30mm)少量, 焼土粒(φ1-3mm)少量

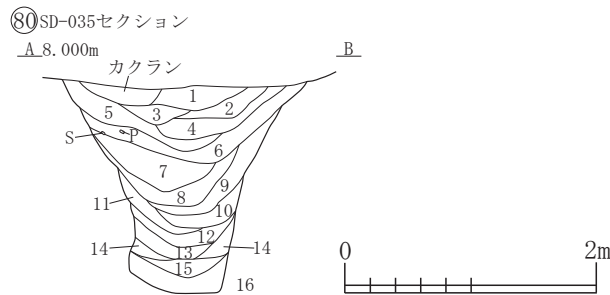

SDセクション⑧

SD-035			
第1層	10YR3/3	暗褐色土	パミス粒(φ1-9mm)中量, P. B. (φ10-20mm)微量, ローム粒(φ1-5mm)少量, L. B. (φ10-30mm)微量, 10YR2/3黒褐色土ブロック(φ10-20mm)少量
第2層	10YR4/4	褐色土	パミス粒(φ1-5mm)少量, ローム粒(φ1-9mm)少量, L. B. (φ10-40mm)微量, 炭化粒(φ1-5mm)微量, 10YR3/2黒褐色土ブロック(φ10-20mm)少量
第3層	10YR3/4	暗褐色土	パミス粒(φ1-5mm)少量, ローム粒(φ1-9mm)少量, 炭化粒(φ1-9mm)少量, 焼土粒(φ1-2mm)微量
第4層	7.5YR3/3	暗褐色土	パミス粒(φ1-5mm)微量, P. B. (φ10-20mm)微量, ローム粒(φ1-9mm)少量, L. B. (φ10-50mm)少量, 炭化粒(φ1-2mm)少量, 焼土粒極微量, 10YR3/2黒褐色土ブロック(φ10-20mm)微量
第5層	10YR3/3	暗褐色土	パミス粒(φ1-9mm)少量, P. B. (φ10-20mm)微量, ローム粒(φ1-5mm)微量, 炭化粒(φ1-3mm)少量
第6層	10YR2/3	黒褐色土	パミス粒(φ1-9mm)少量, ローム粒(φ1-2mm)微量, 炭化粒(φ1-5mm)微量, 炭化物(φ10mm)微量, 焼土粒(φ1-3mm)微量
第7層	10YR2/2	黒褐色土	パミス粒(φ1-5mm)少量, P. B. (φ10mm)極微量, ローム粒(φ1-3mm)少量, 炭化粒(φ1-9mm)少量, 炭化物(φ10mm)少量, 焼土粒(φ1-2mm)微量
第8層	10YR3/2	黒褐色土	パミス粒(φ1-2mm)微量, ローム粒(φ1-5mm)少量, 炭化粒(φ1-9mm)少量, 炭化物(φ20mm大)混入, 焼土粒(φ1-2mm)微量
第9層	7.5YR2/3	極暗褐色土	パミス粒(φ1-3mm)微量, ローム粒(φ1-9mm)少量, 炭化粒(φ1-5mm)中量, 炭化物(φ10mm)少量, 焼土粒(φ1-2mm)微量
第10層	10YR2/3	黒褐色土	パミス粒(φ1-3mm)少量, ローム粒(φ1-3mm)中量, 炭化粒(φ1-3mm)少量, 炭化物(φ10mm)微量, 焼土粒(φ1-3mm)少量
第11層	7.5YR3/2	黒褐色土	パミス粒(φ1-5mm)少量, ローム粒(φ1-3mm)中量, L. B. (φ10mm)微量, 炭化粒(φ1-2mm)少量, 10YR2/1黒色土ブロック(φ10mm)微量
第11a層	10YR4/3	にぶい黄褐色土	パミス粒(φ1-5mm)少量, ローム粒(φ1-3mm)微量, 10YR4/2灰黄褐色土粒(φ5-9mm)微量, 7.5YR5/6明褐色土ブロック(φ10mm)微量
第12層	7.5YR2/2	黒褐色土	パミス粒(φ1-9mm)少量, ローム粒(φ1-3mm)微量, 炭化粒(φ1-2mm)少量, 炭化物(φ10mm)微量, 粘土ブロック(φ10-30mm)微量
第13層	10YR3/1	黒褐色土	パミス粒(φ3-5mm)極微量, ローム粒(φ1-9mm)少量, 炭化粒(φ1-2mm)微量, 7.5YR2/2黒褐色土ブロック(φ10-20mm)微量, 7.5YR5/6明褐色土ブロック(φ10-15mm)微量
第14層	10YR5/6	黄褐色土	パミス粒(φ1-9mm)多量, ローム粒(φ1-5mm)中量, L. B. (φ10-30mm)微量
第14a層	10YR5/4	にぶい黄褐色土	P. B. (φ10-15mm)微量, ローム粒(φ1-9mm)微量, 2.5Y3/2黒褐色土(φ1-9mm)中量
第15層	10YR3/3	暗褐色土	パミス粒(φ1-9mm)多量, P. B. (φ10-20mm)中量, ローム粒(φ1-5mm)微量, 10YR3/1黒褐色土ブロック(φ10-20mm)少量
第16層	10YR4/4	褐色土	パミス粒(φ1-9mm)微量, ローム粒(φ1-5mm)少量, L. B. (φ10-30mm)少量, 粘土ブロック(φ10-30mm)少量, 粘土ブロック(φ10-15mm)少量
第17層	10YR4/4	褐色土	パミス粒(φ1-9mm)少量, P. B. (φ10-20mm)中量, ローム粒(φ5-9mm)中量, L. B. (φ10-30mm)微量, 2.5Y3/2黒褐色土ブロック(φ10-20mm)微量, 7.5YR3/4暗褐色土ブロック(φ10-15mm)少量, 10YR2/2黒褐色土ブロック(φ20-30mm)微量
第18層	10YR3/1	黒褐色土	P. B. (φ10-15mm)微量, ローム粒(φ5-9mm)微量, 2.5Y3/2黒褐色土(φ20-30mm)微量, 10YR7/3にぶい黄褐色土ブロック(φ10-20mm)少量, 10YR5/2灰黄褐色土ブロック(φ10-30mm)少量, 10YR5/4にぶい黄褐色土ブロック(φ10-20mm)微量

I-8
SD

図 2-562 溝跡 -44

SD-002炭化物
範囲1面目

SD平面図 J SD-002炭化物範囲



SD-002炭化物
範囲2面目

SD-002炭化物
範囲3面目

調査区域外

調査区域外

調査区域外

1-8
SD



図 2-563 溝跡 -45

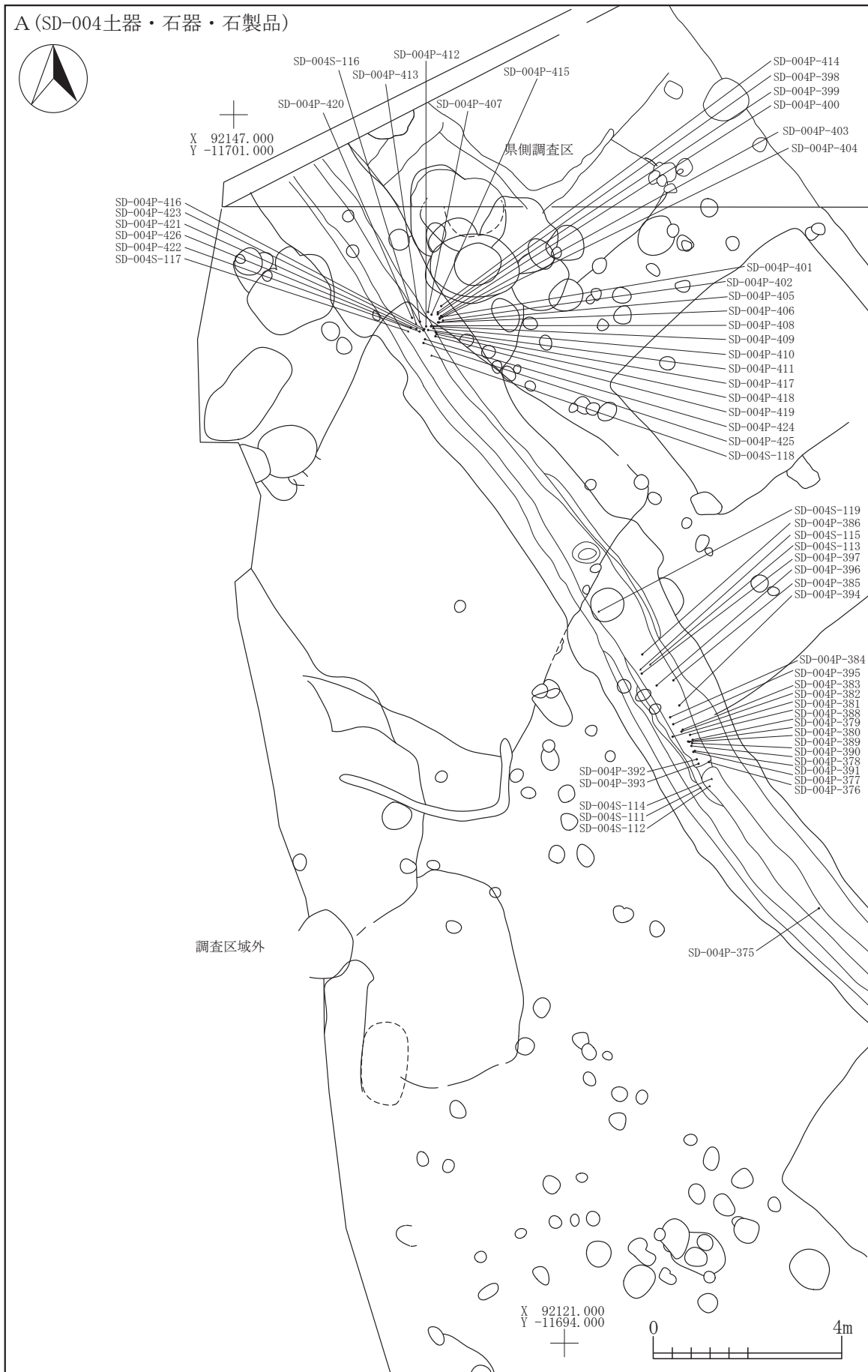

I-8
SD

図 2-564 溝跡出土遺物 -1



図 2-565 溝跡出土遺物 -2

B 掘図 (SD-007 土器)

P-600 (1~474) 出土遺物位置図

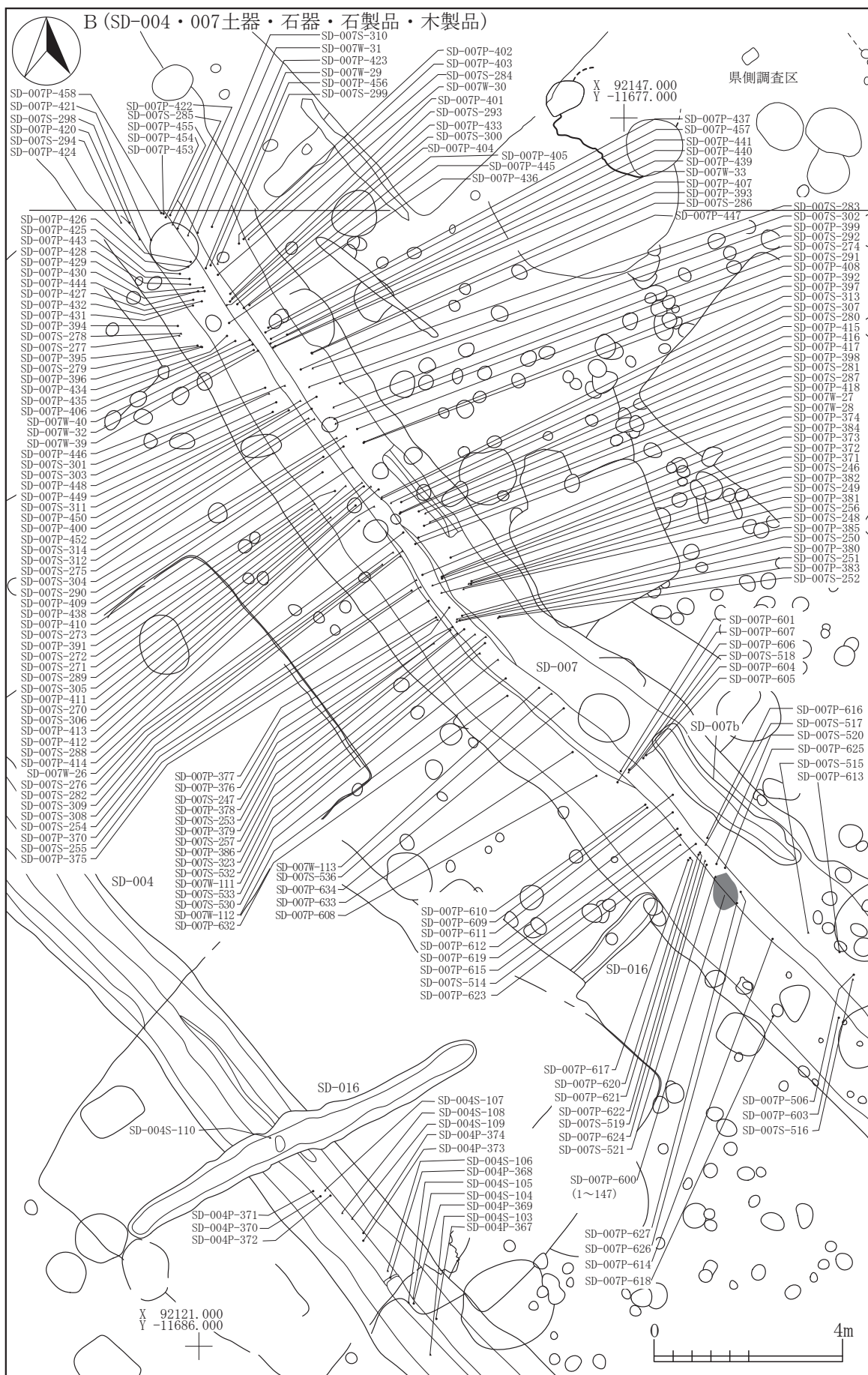
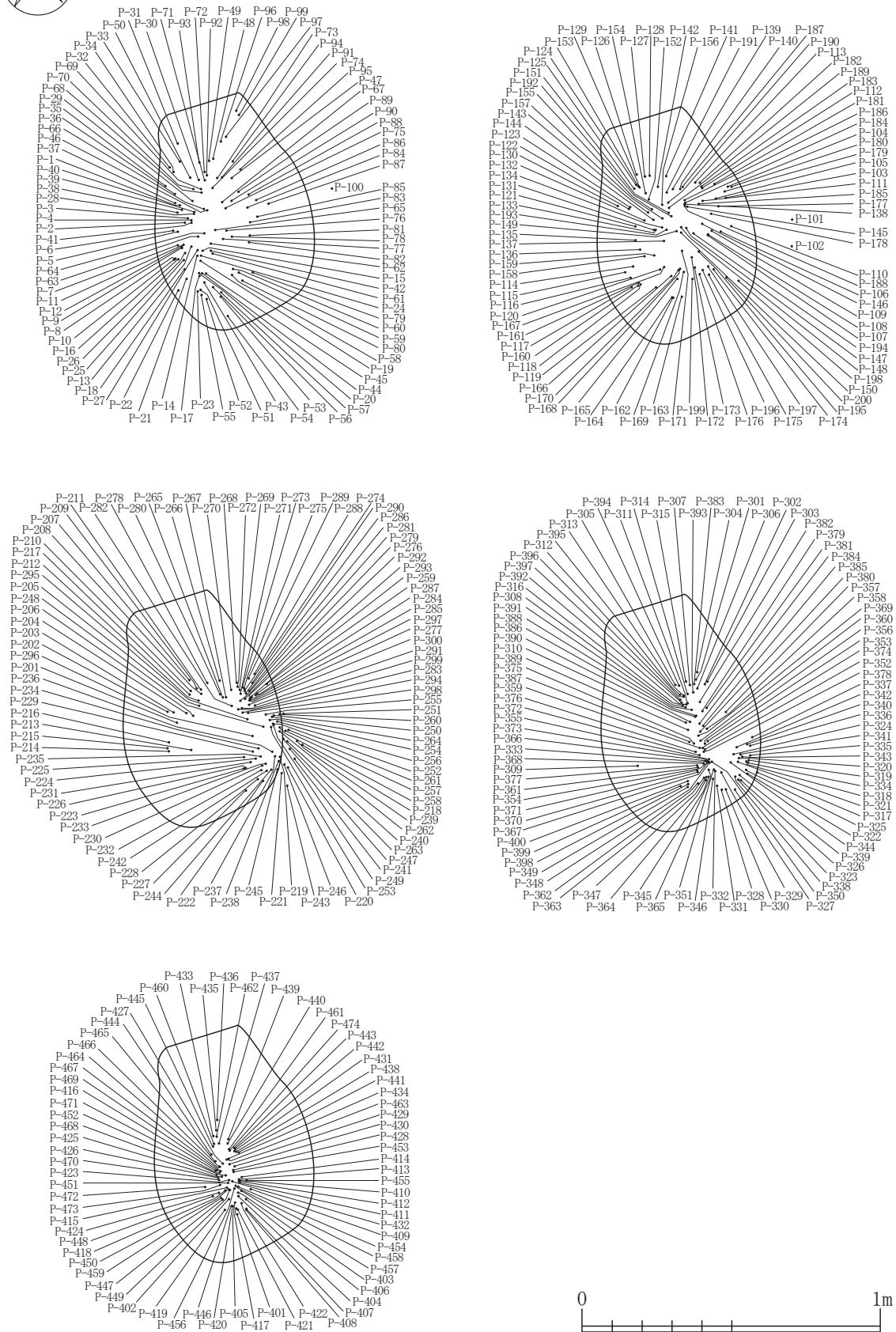

I-8
SD

図 2-566 溝跡出土遺物 -3

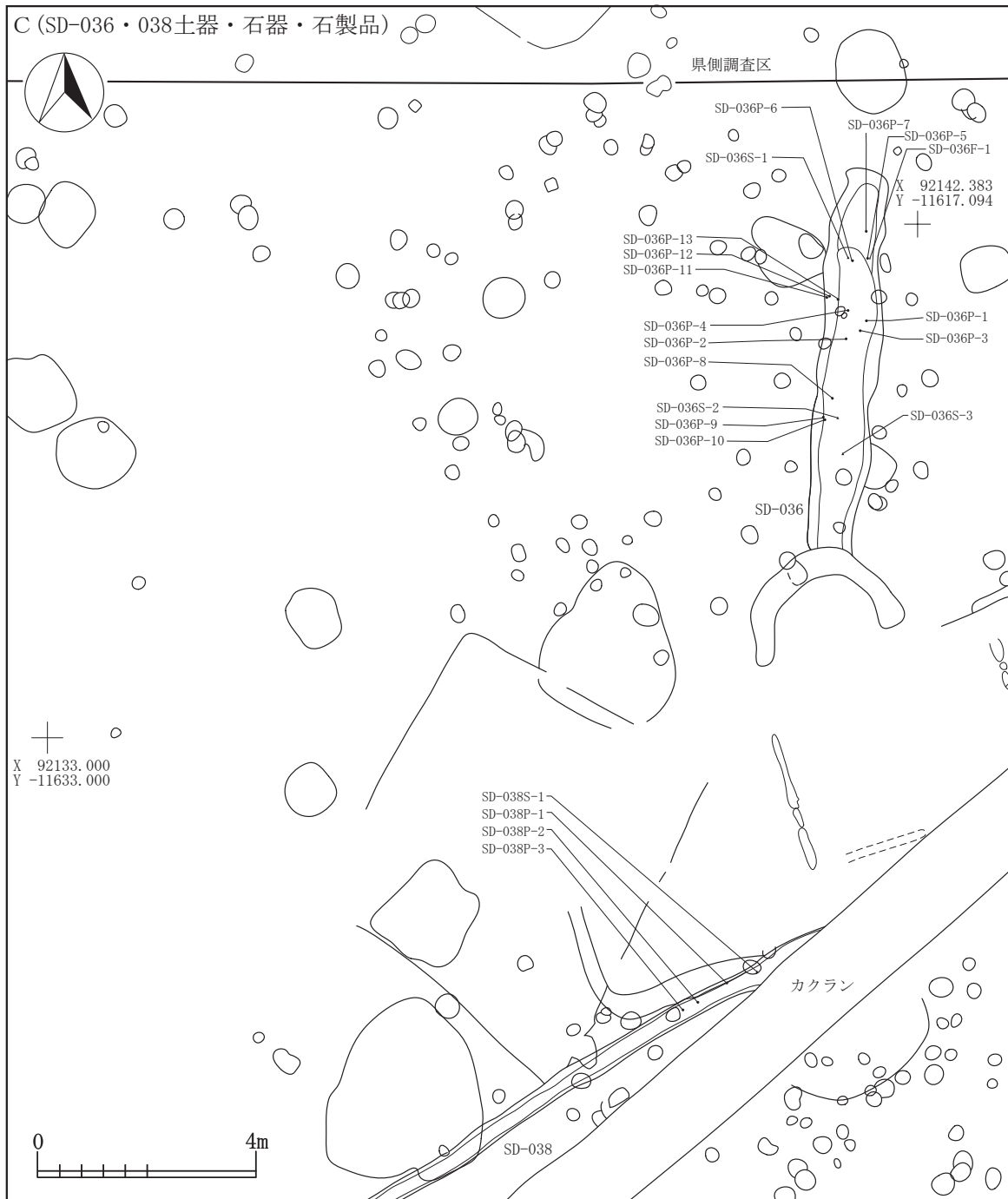

I-8
SD

図 2-567 溝跡出土遺物 -4



I-8
SD

図 2-568 溝跡出土遺物 -5



図 2-569 溝跡出土遺物 -6



I-8
SD

図 2-570 溝跡出土遺物 -7

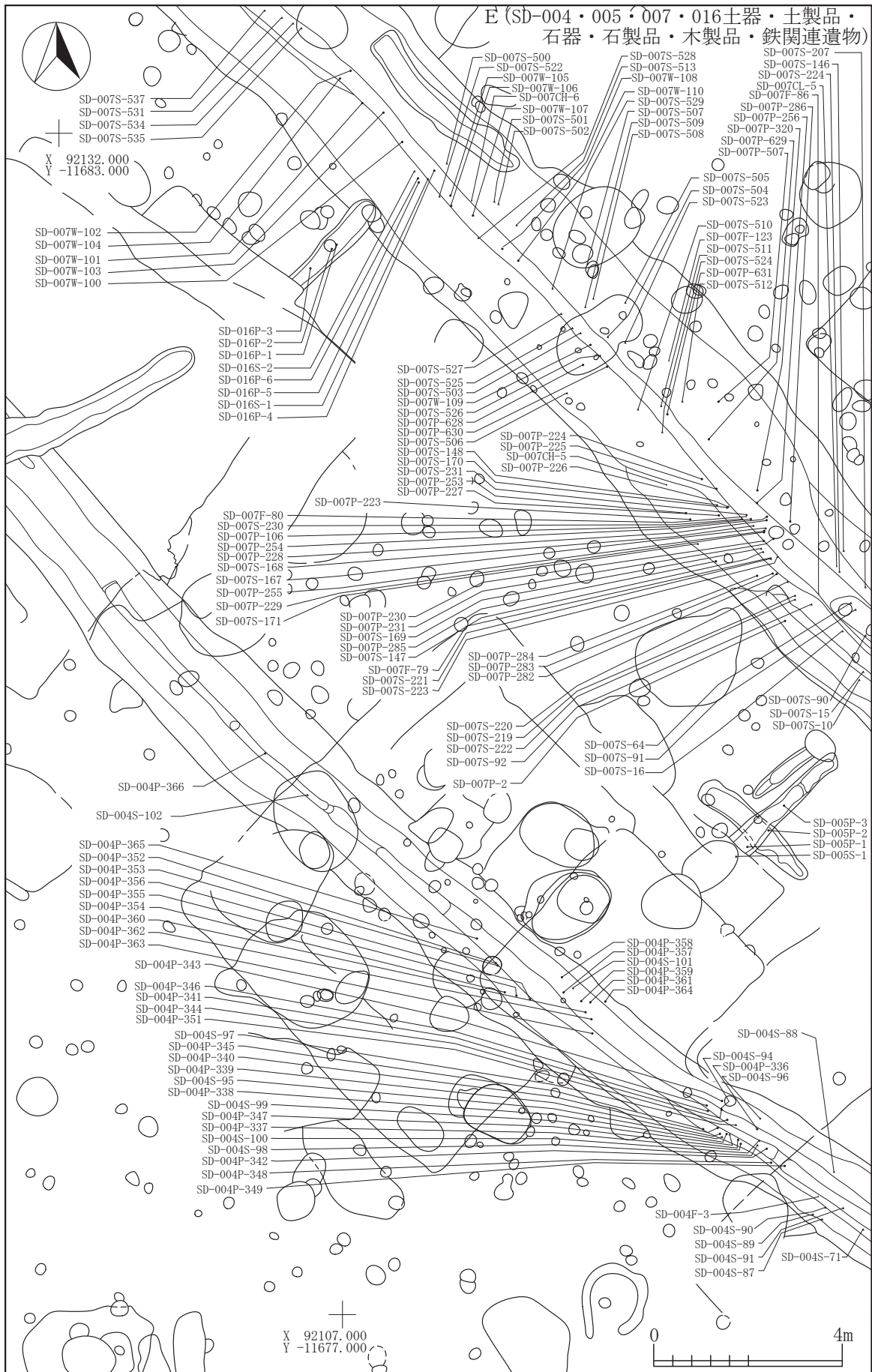
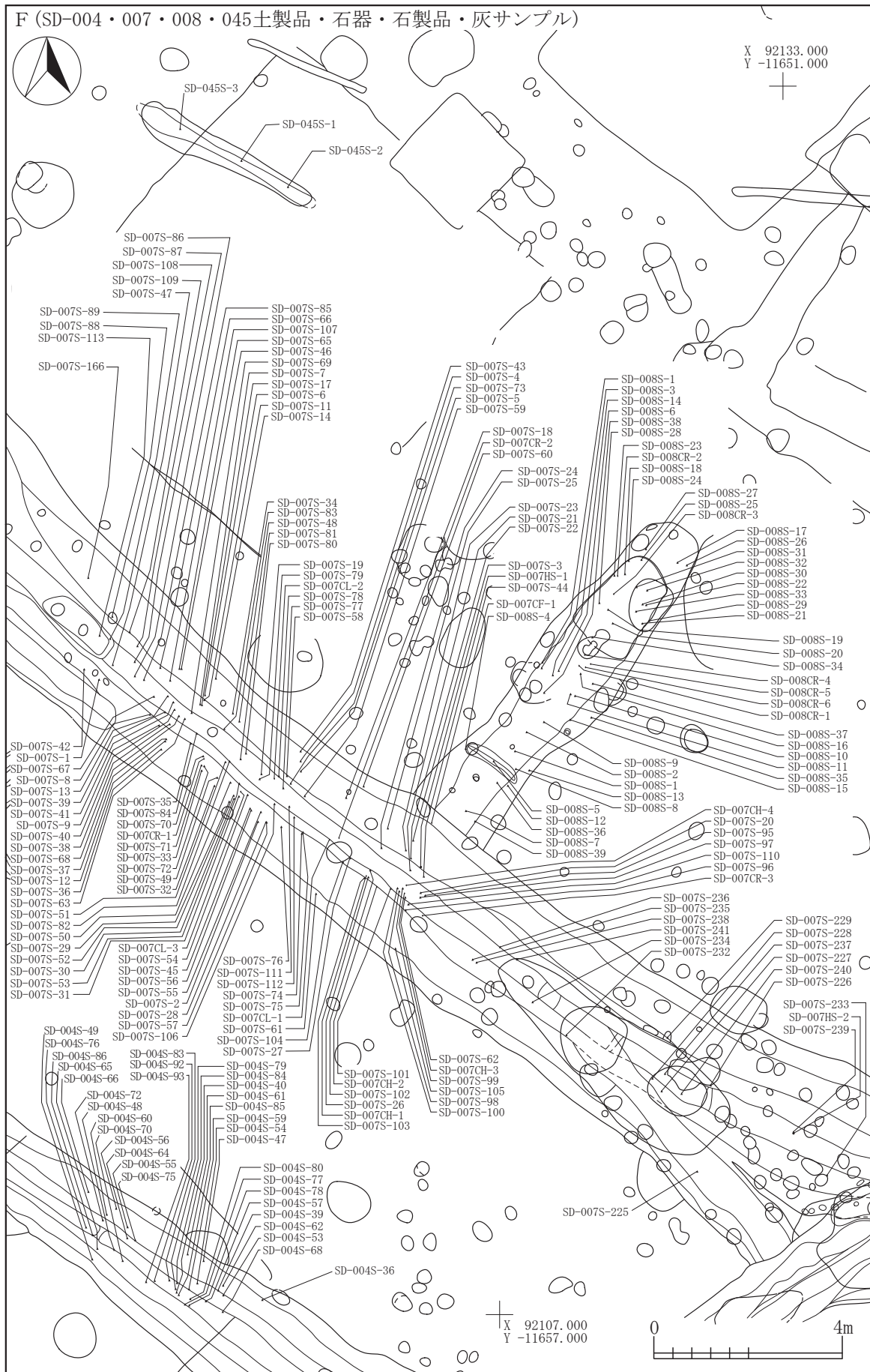

図 2-571 溝跡出土遺物 -8



I-8
SD

图 2-572 溝跡出土遺物 -9

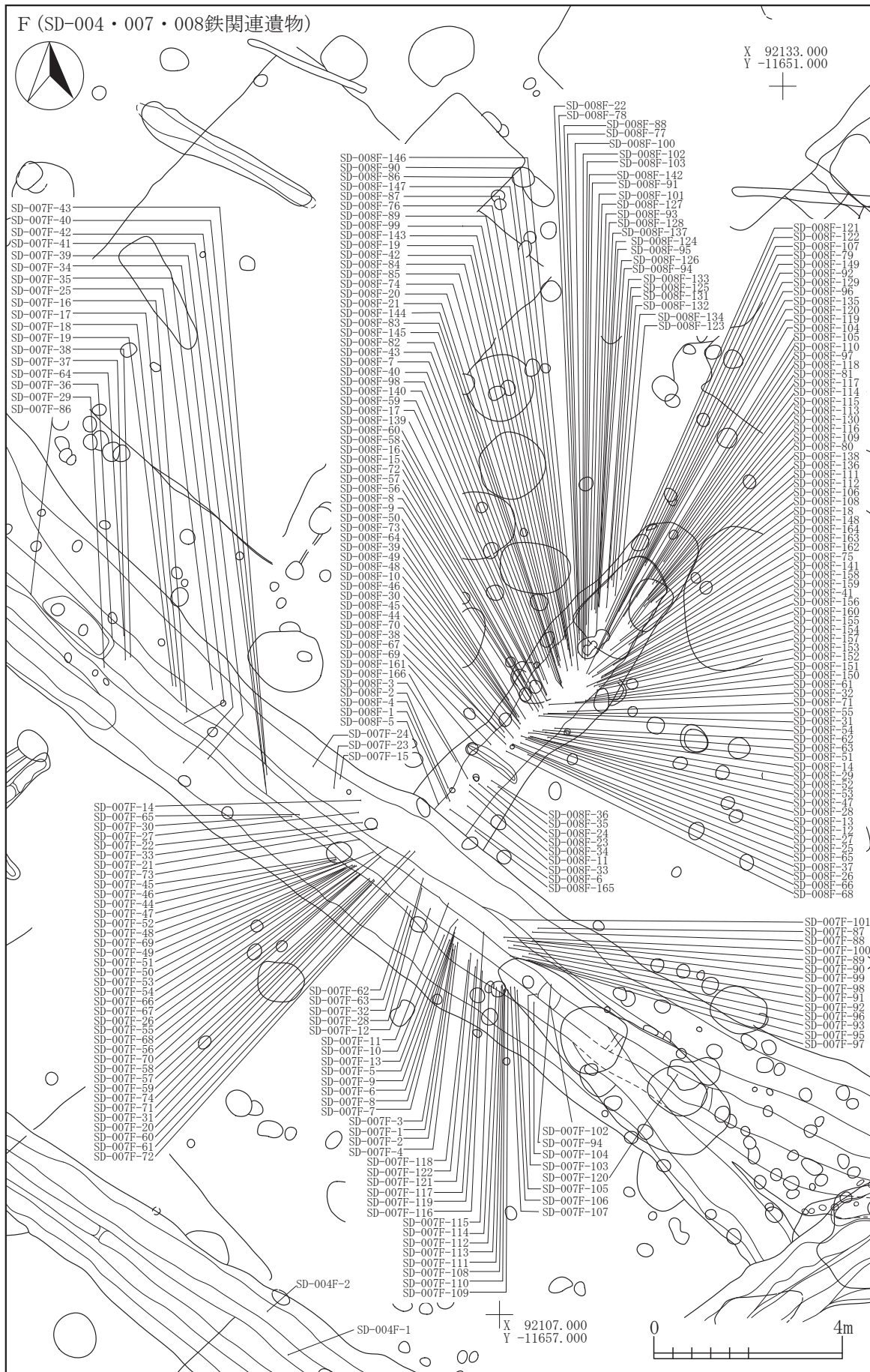
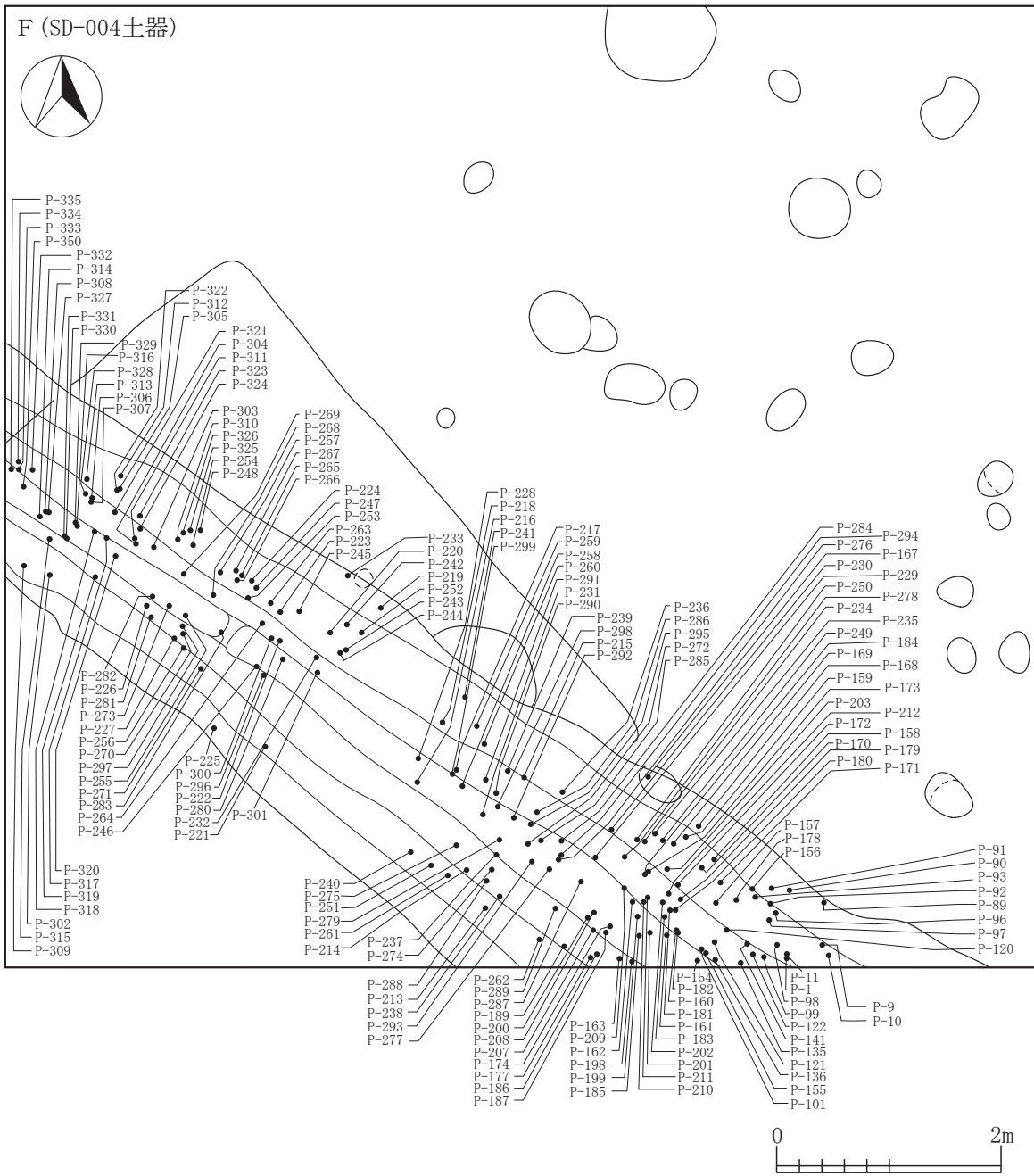
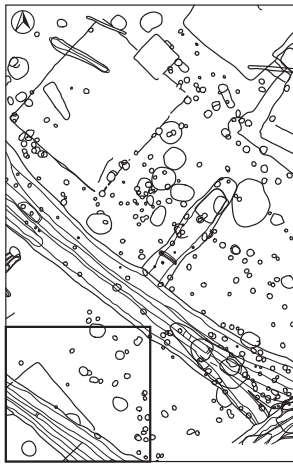

図 2-573 溝跡出土遺物 -10



図 2-574 溝跡出土遺物 -11

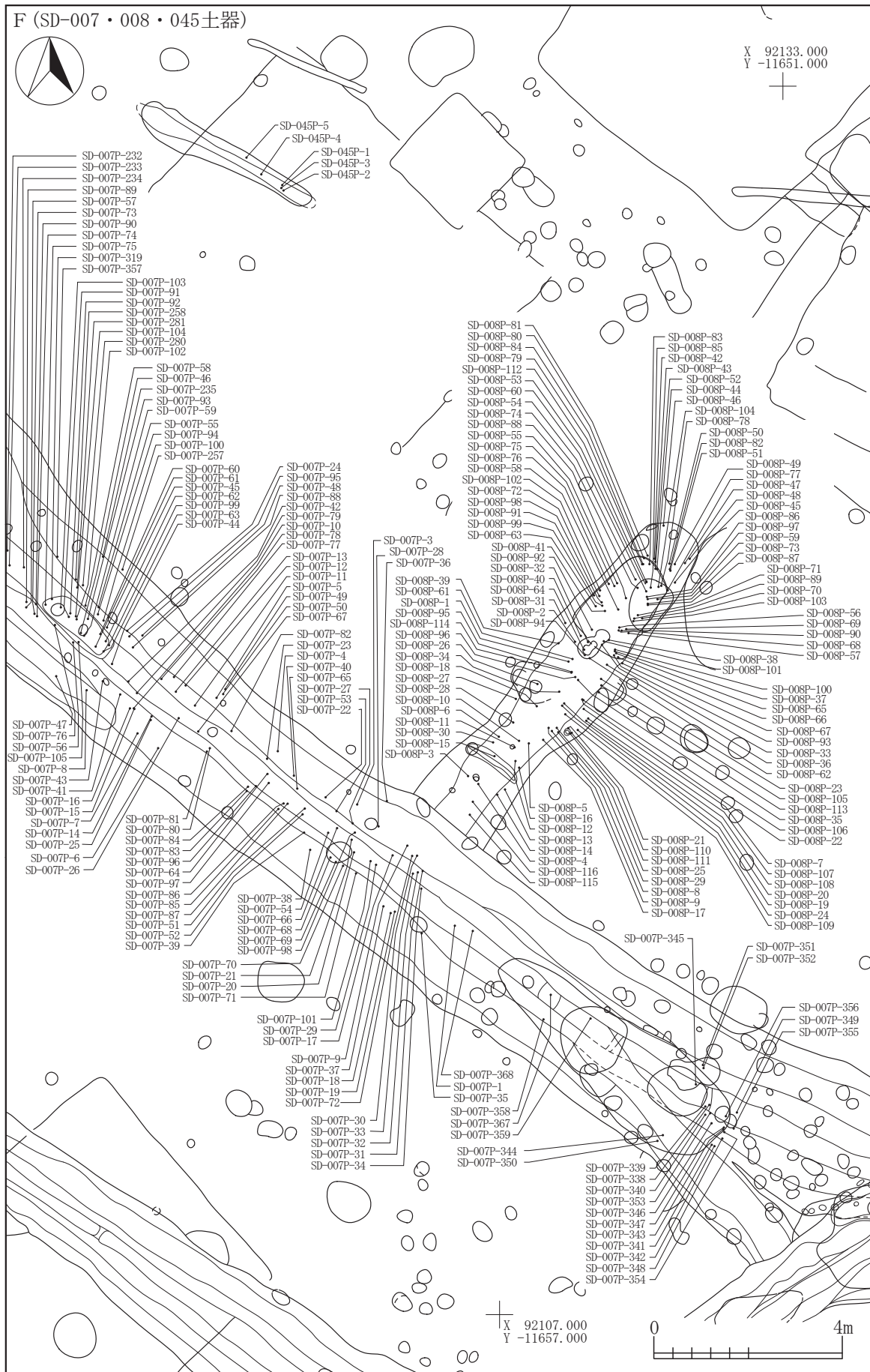

図 2-575 溝跡出土遺物 -12

H 拓図 (SD-007・019土器・石器・石製品・木製品・鉄関連遺物)

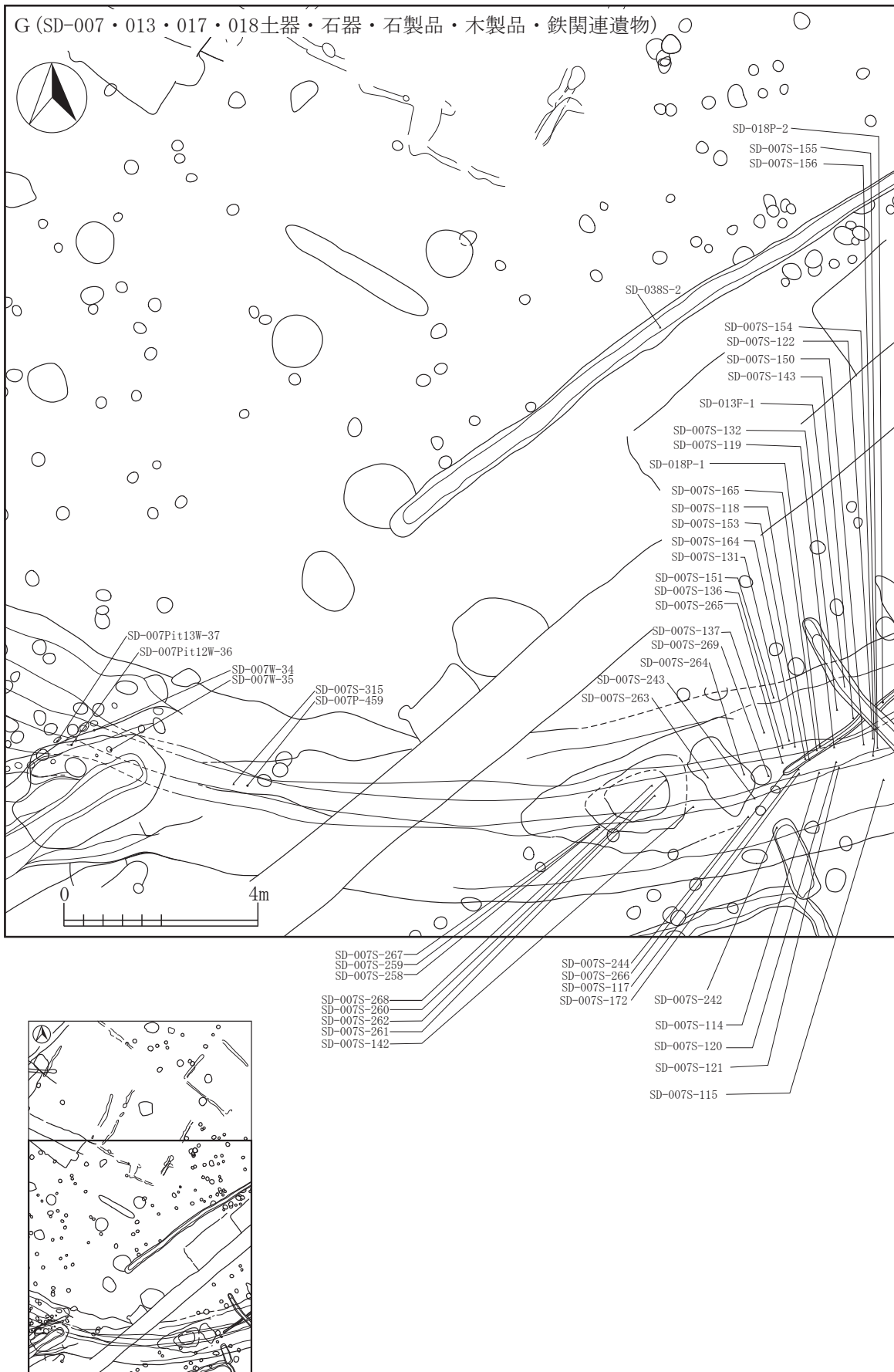

図 2-576 溝跡出土遺物 -13

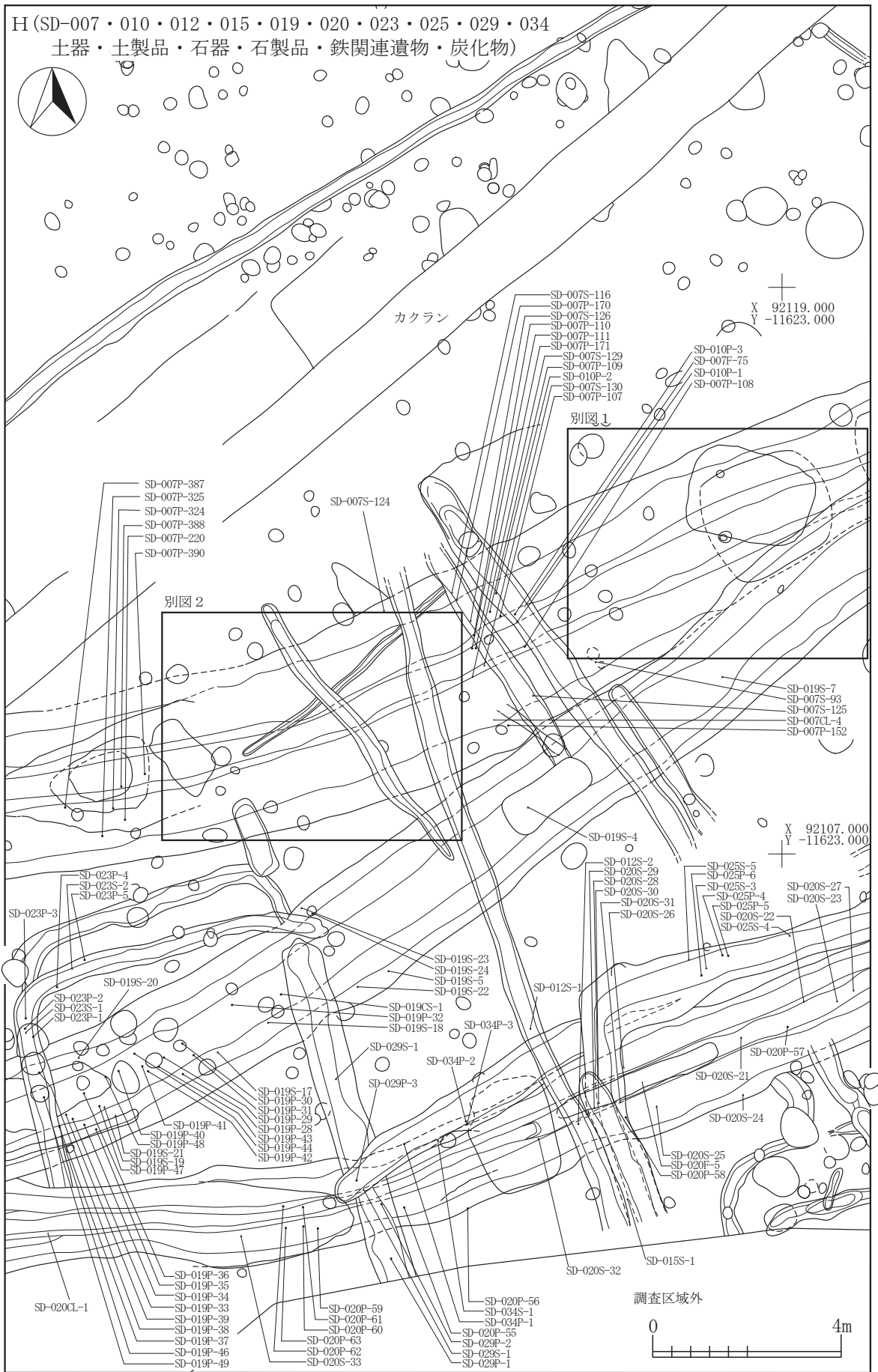
I (SD-007・019土器)

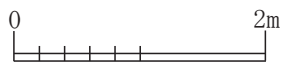
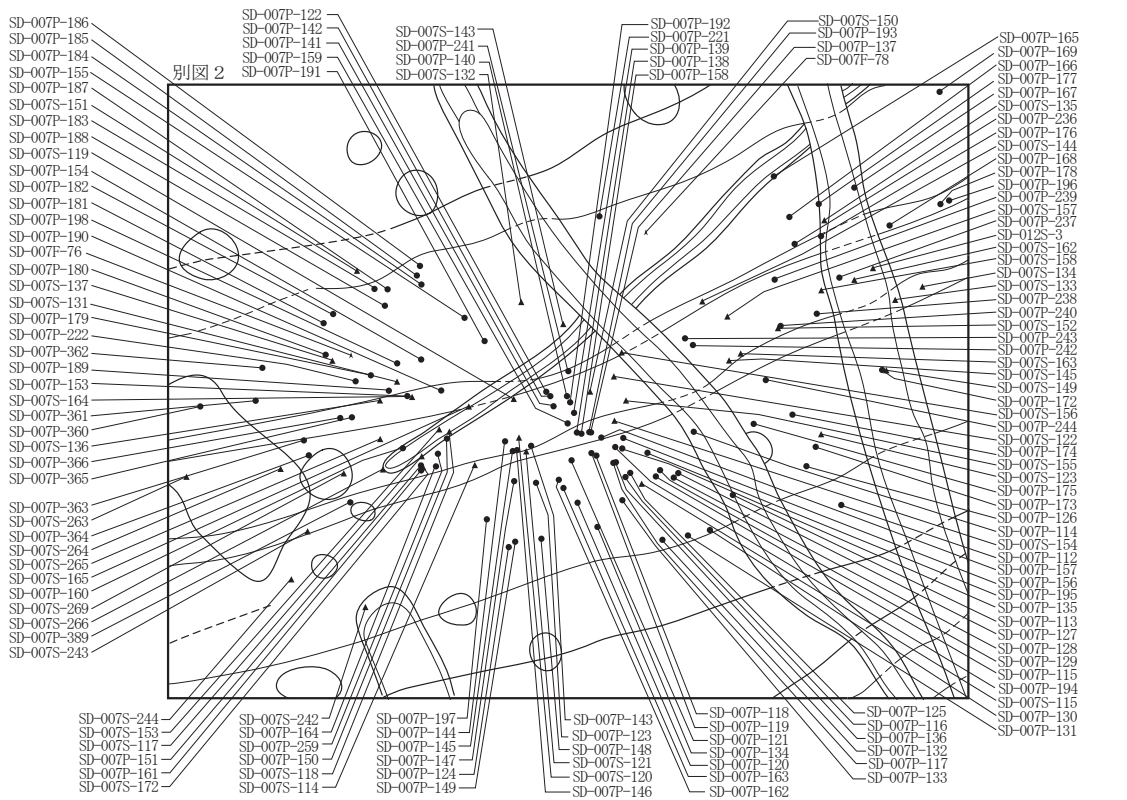
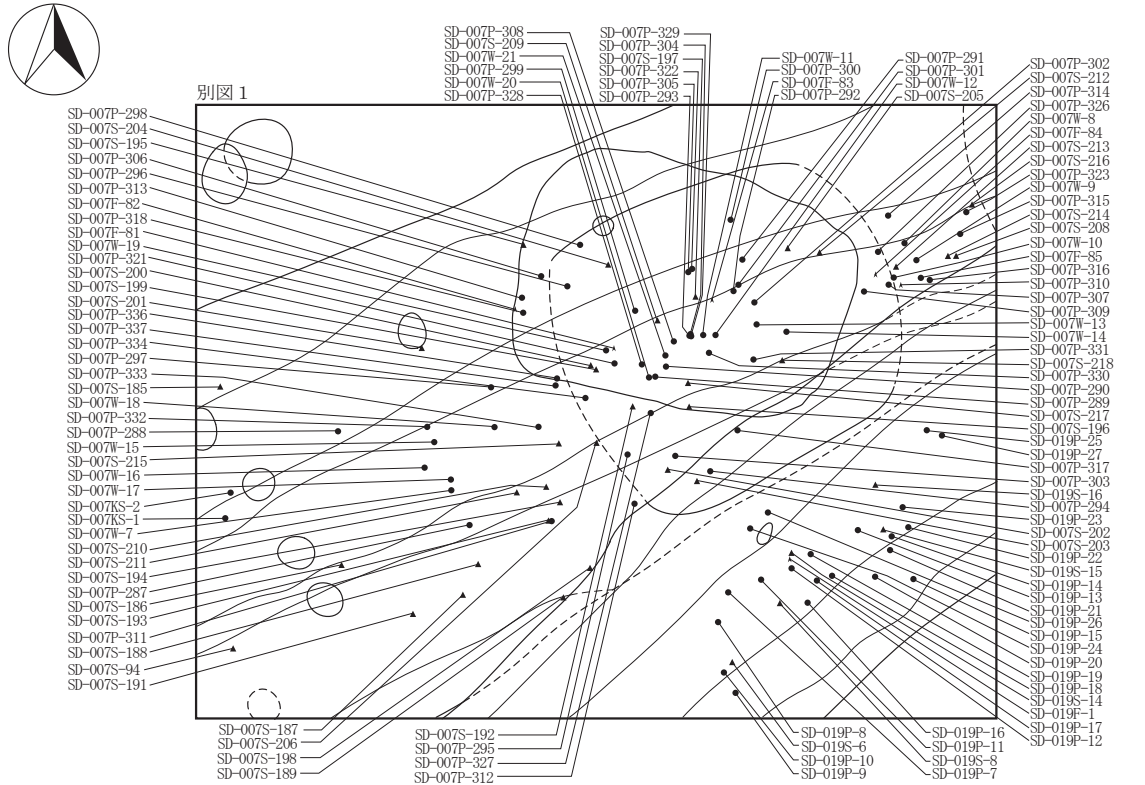
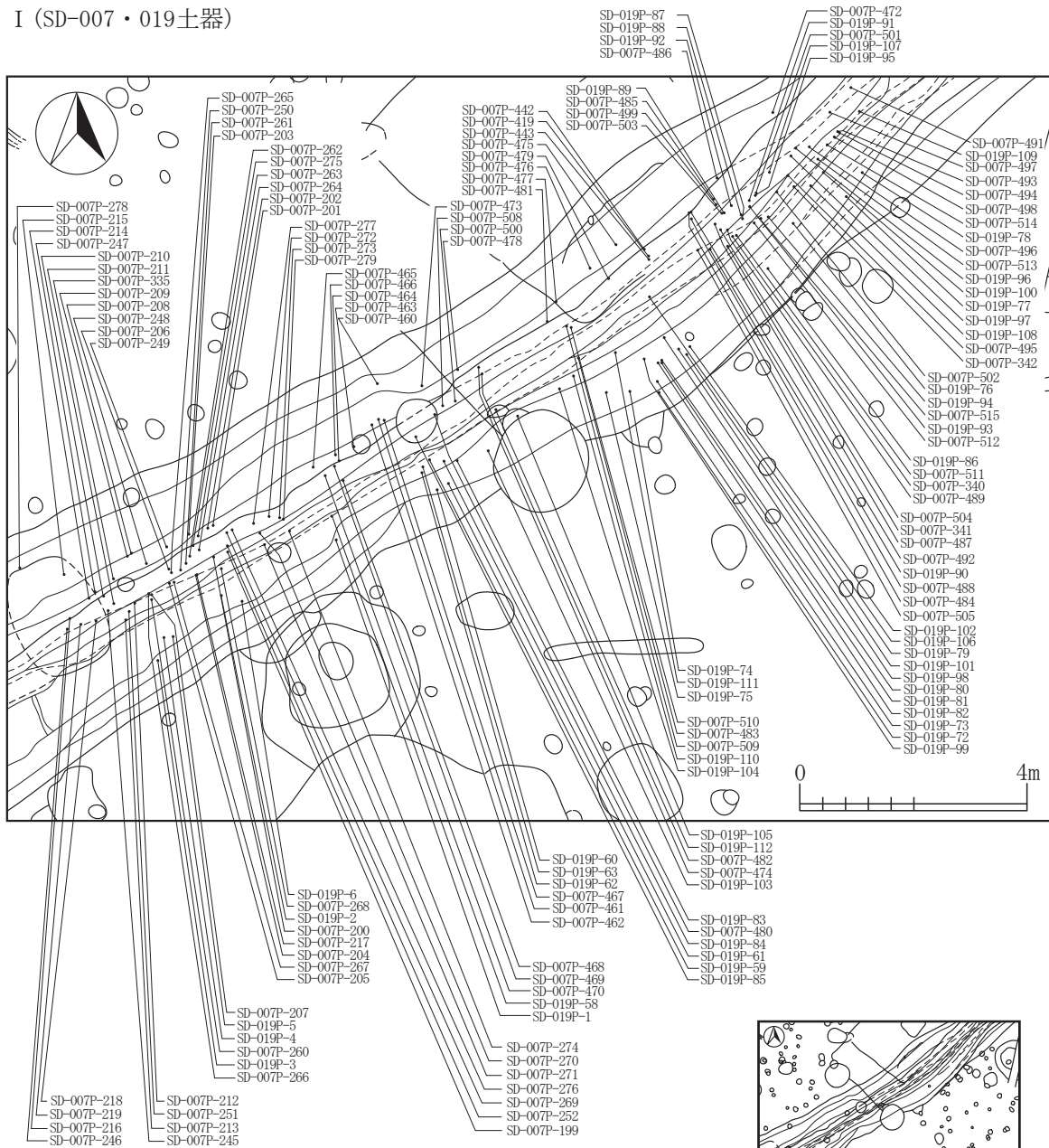

I-8
SD

図 2-577 溝跡出土遺物 -14

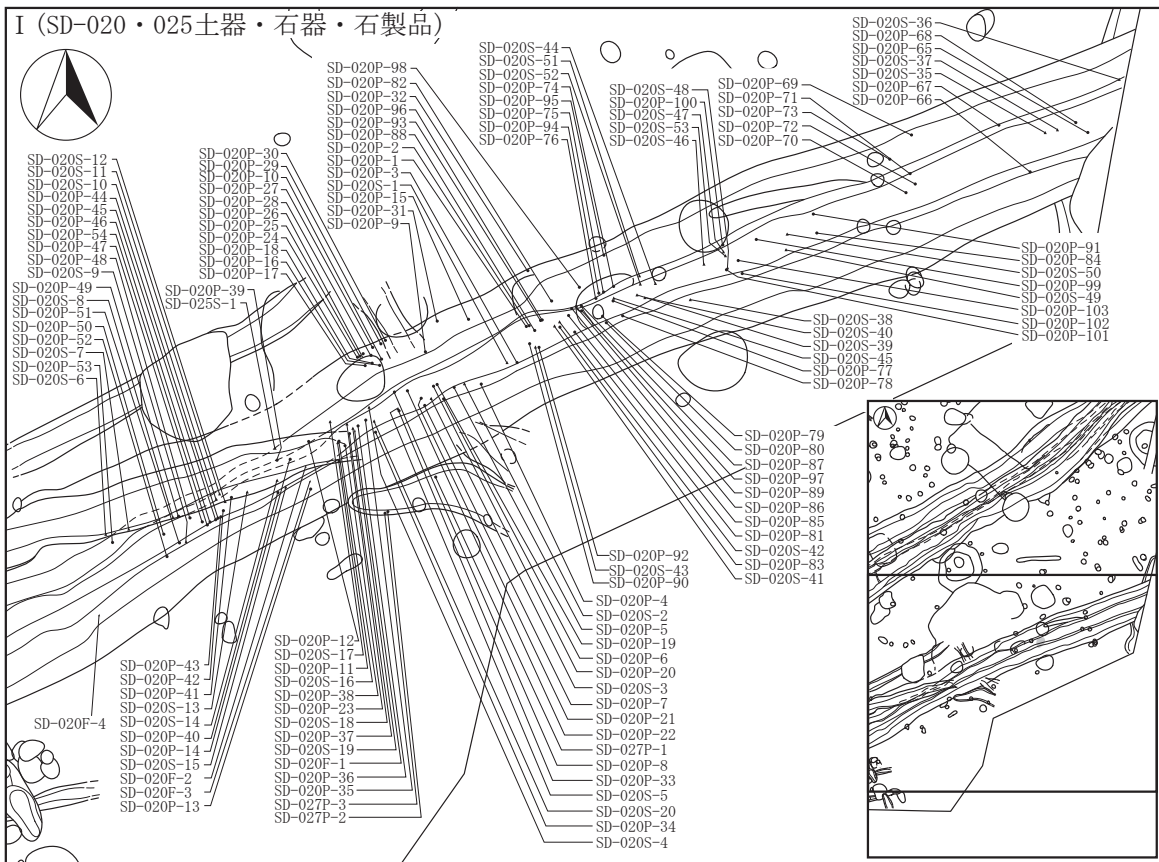
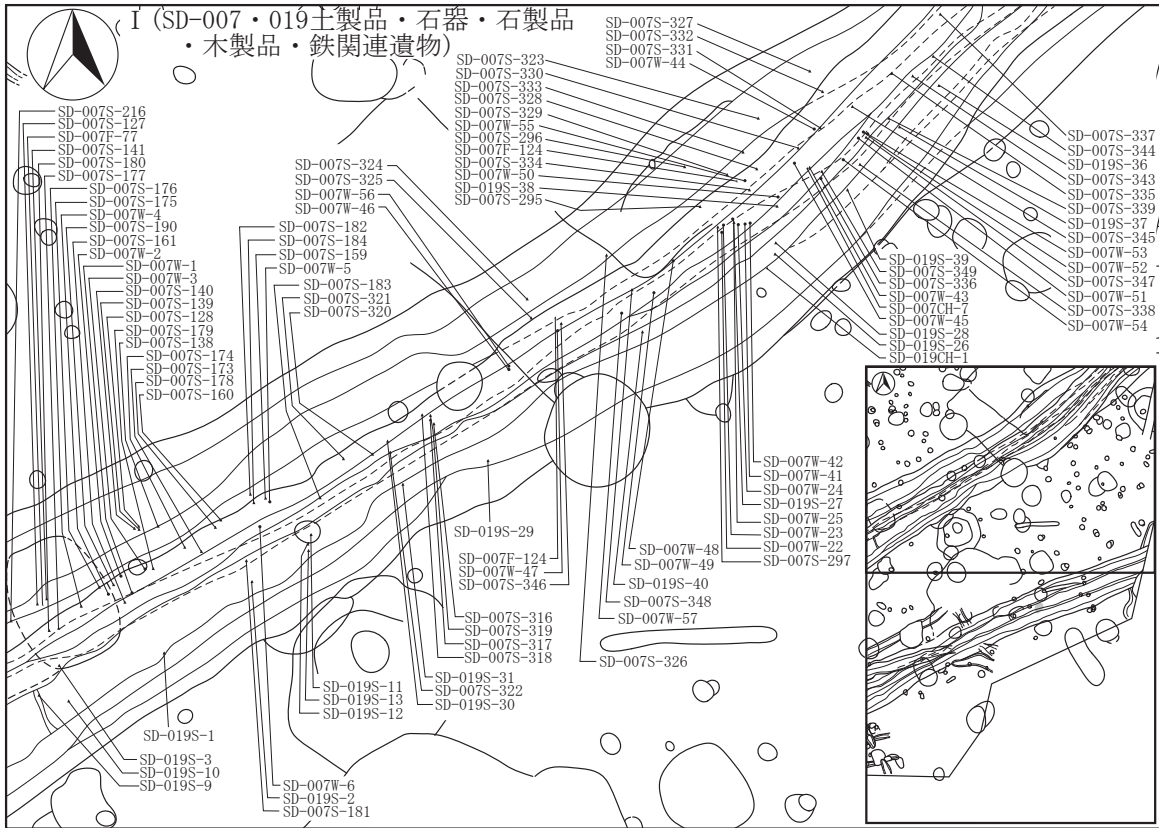

I-8
SD



図 2-578 溝跡出土遺物 - 15



図 2-579 溝跡出土遺物 -16

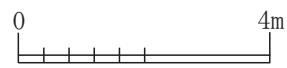

図 2-580 溝跡出土遺物 -17

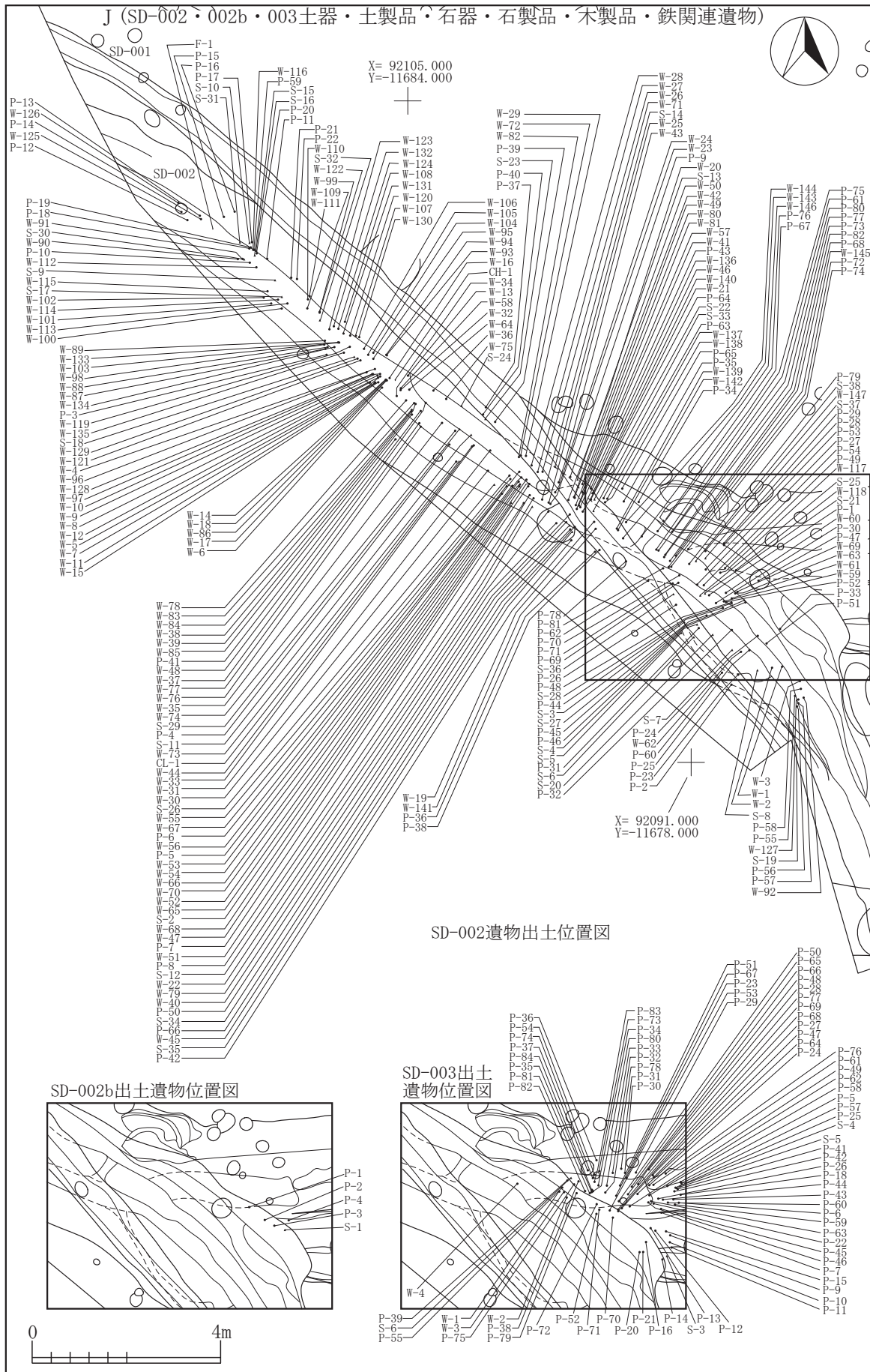

K 別図1~3(SD-004土器・石器・石製品)

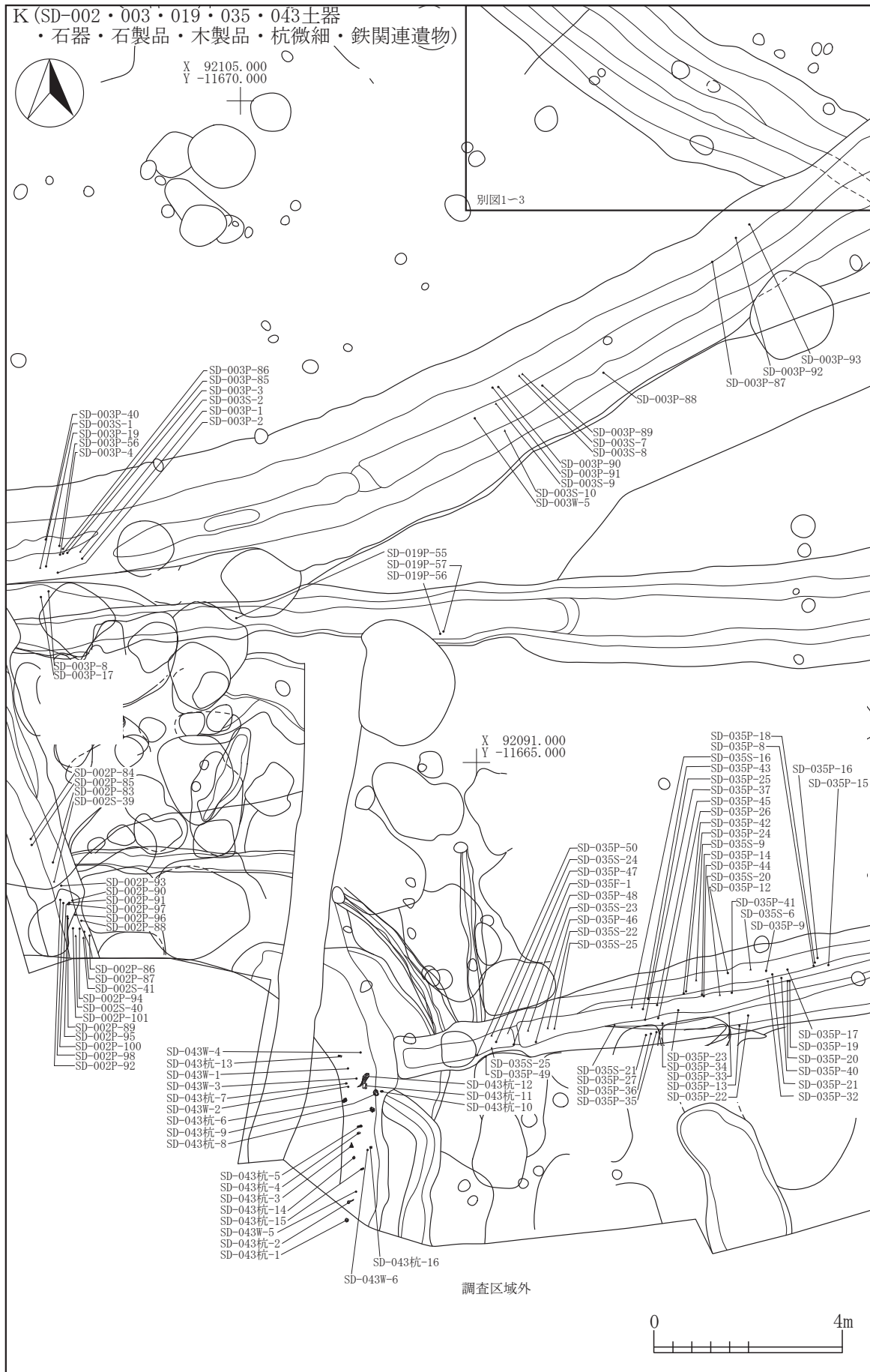

図 2-581 溝跡出土遺物 -18



I-8
SD

図 2-582 溝跡出土遺物 -19

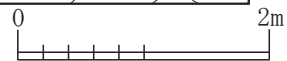
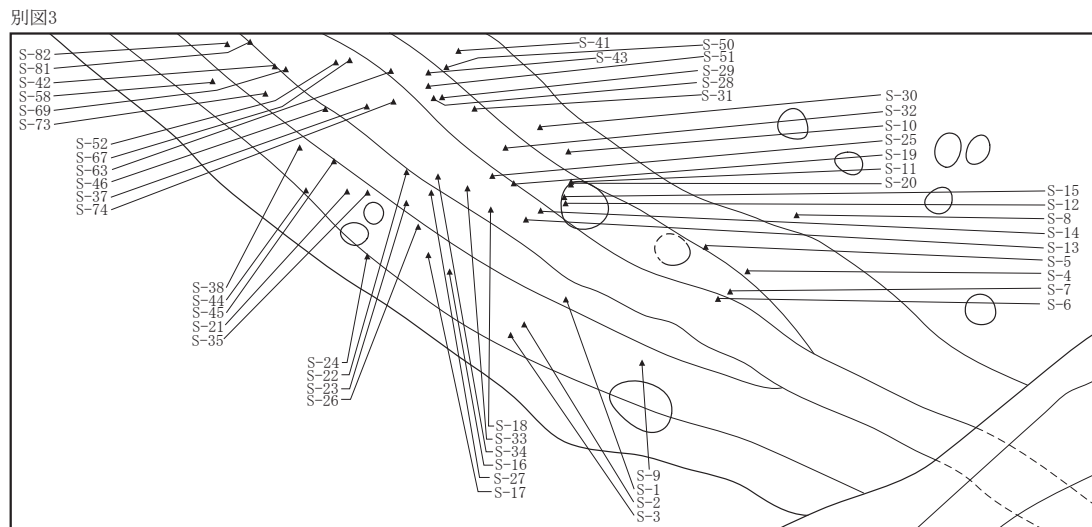
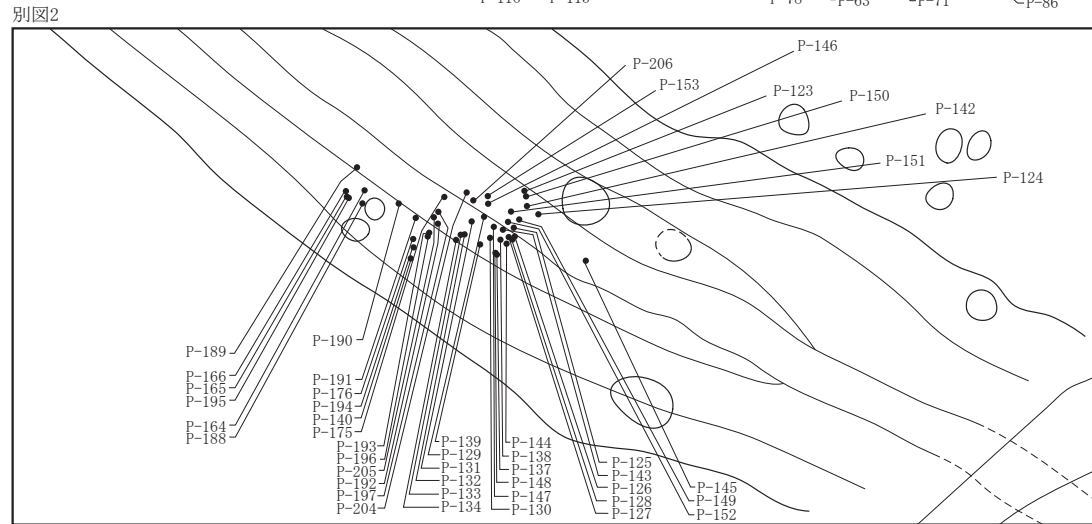
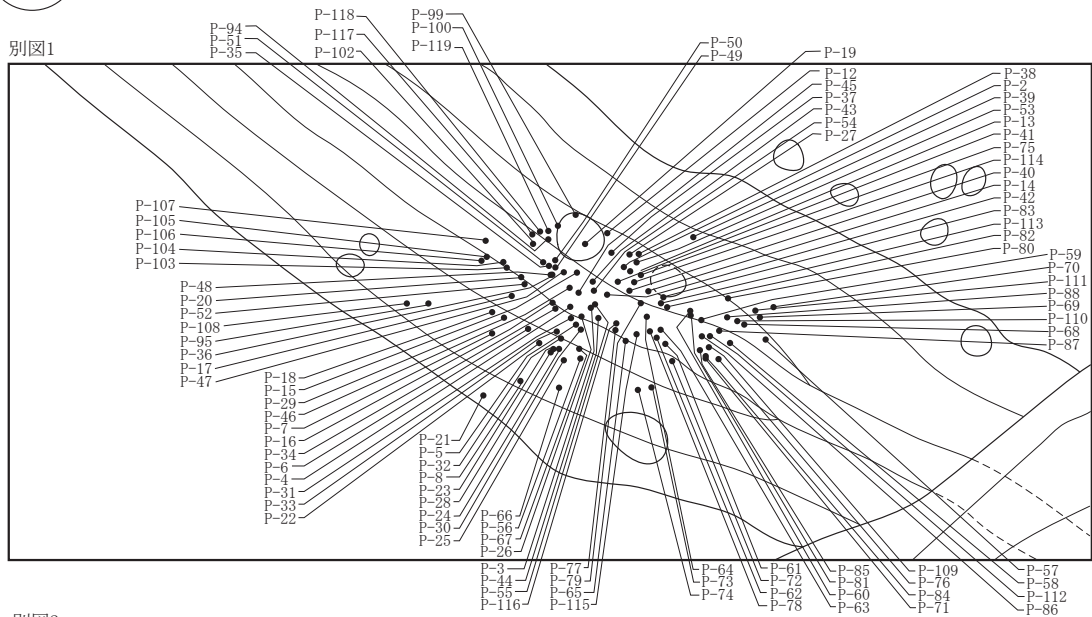
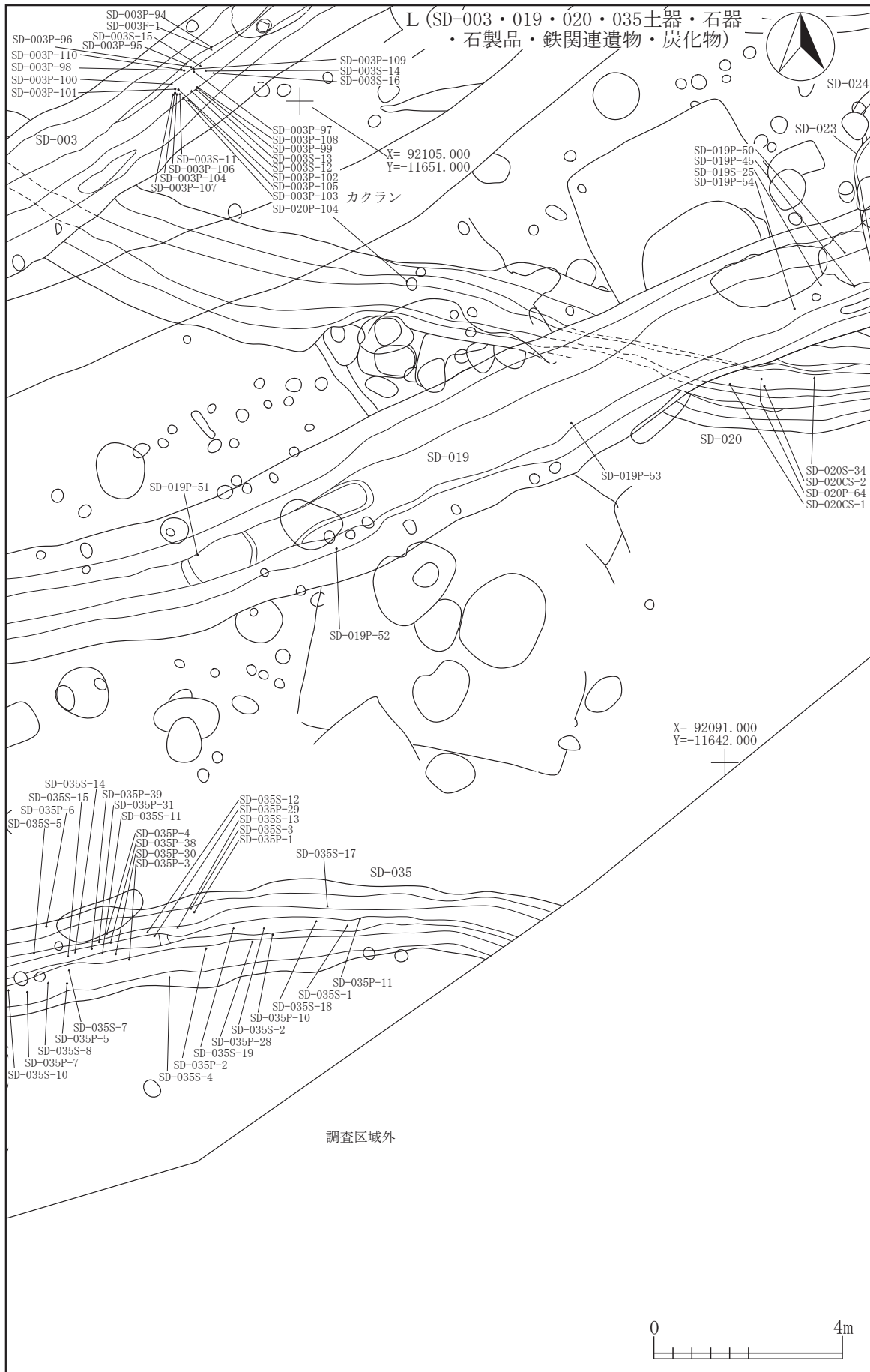
新田(2)遺跡遺構配置図(市教委調査区+県調査区) S=1/600



図 2-583 新田(2)遺跡遺構配置図(県+市教委調査区) [S=1/600]



写真2-1 SI-001完掘(N→)

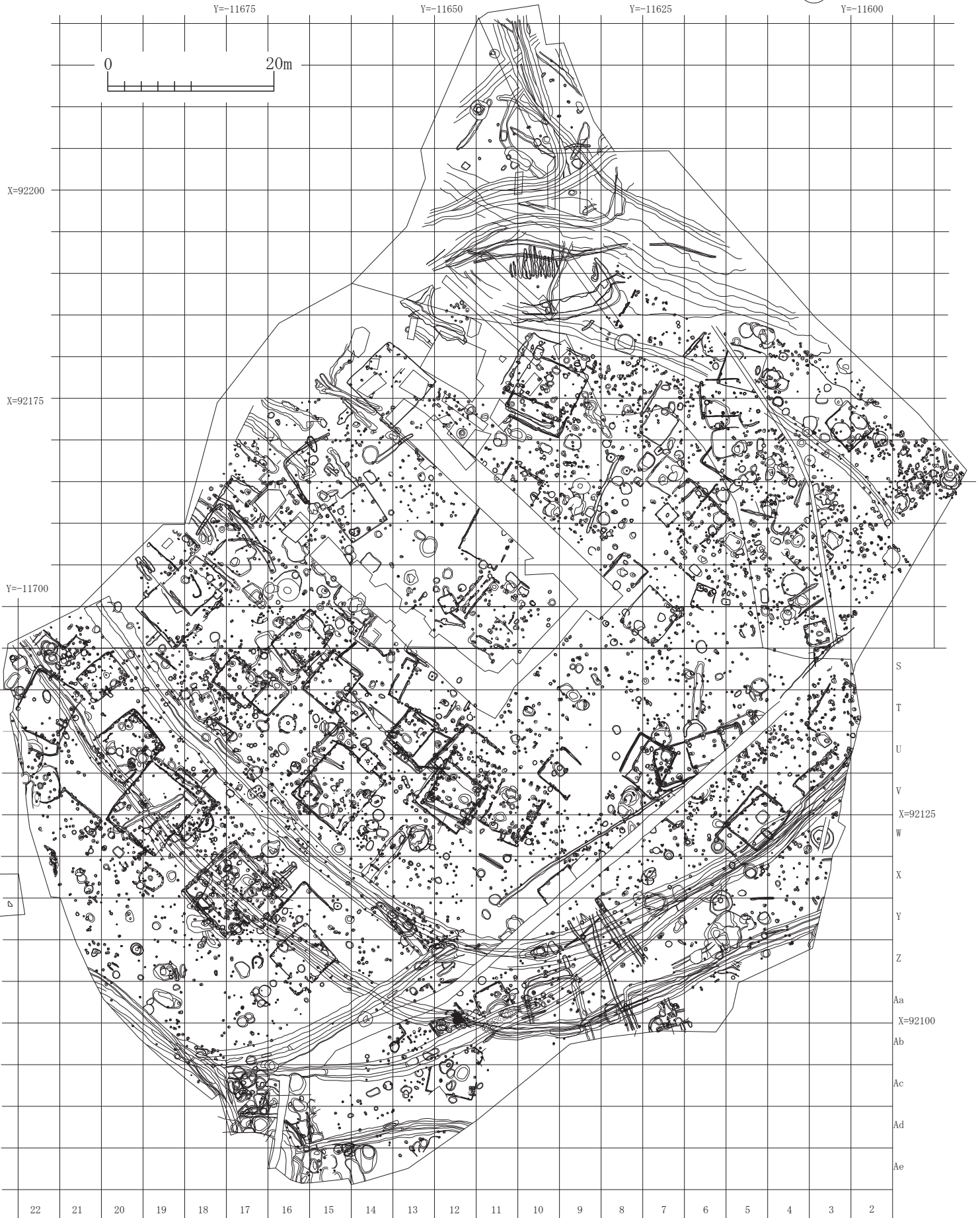

写真2-3 SI-002(新)・(旧)完掘(NE→)



写真2-4 SI-002(新)・(旧)南北セクション(NE→)

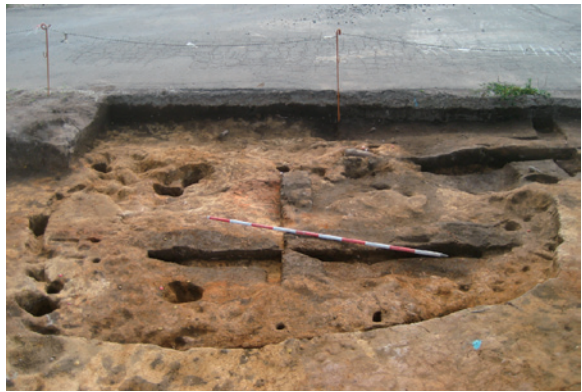

写真2-2 SI-001セクション(NE→)



写真2-5 SI-002(新)・(旧)東西セクション(SE→)



写真2-6 SI-005b完掘(NW→)



写真2-7 SI-005bカマド完掘(NW→)



写真2-8 SI-005a・bPit(NW→)



写真2-9 SI-005bPit73遺物(N→)



写真2-10 SI-005bカマド支脚(N→)



写真2-11 SI-006完掘 (NW→)



写真2-12 SI-006カマド 遺物 (NW→)



写真2-13 SI-006カマド 完掘 (NW→)



写真2-14 SI-006炭化物検出状況 (E→)



写真2-15 SI-007完掘 (NW→)



写真2-16 SI-008完掘 (NW→)



写真2-17 SI-008カマド完掘 (NW→)



写真2-18 SI-008東西セクション (NW→)



写真2-19 SI-009完掘 (NW→)



写真2-20 SI-010完掘 (NW→)



写真2-21 SI-010かたゞ遺物 (NW→)

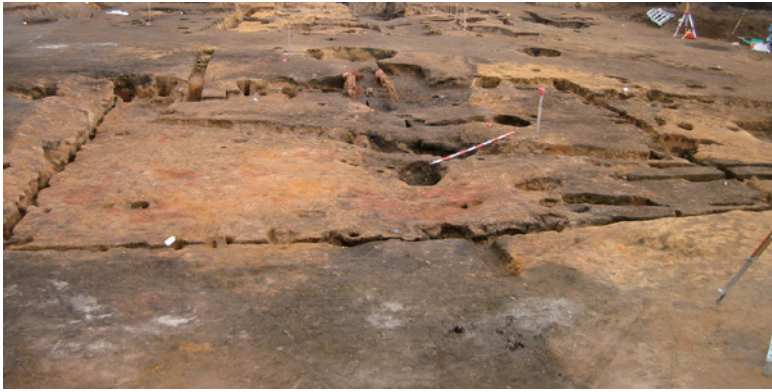

写真2-22 SI-010床面・SD-004セクション (SE→)



写真2-23 SI-010b完掘 (NW→)



写真2-24 SI-013完掘 (NE→)



写真2-25 SI-014・SK-038東西セクション (SE→)



写真2-26 SI-014 P-1出土状況 (S→)



写真2-27 SI-014完掘 (S→)



写真2-28 SI-019B-Tm火山灰検出状況(W→)

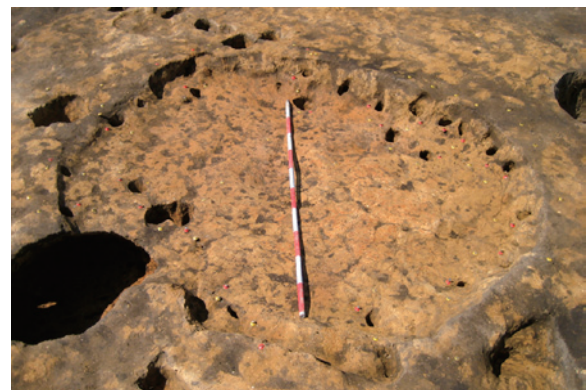

写真2-29 SI-019炭・焼土検出状況(W→)



写真2-30 SI-019完掘(W→)



写真2-31 SI-019カマド完掘(W→)



写真2-32 SI-023南北セクション(NE→)



写真2-33 SI-023カマド南北セクション(SW→)



写真2-33 SI-023完掘(NW→)



写真2-34 SI-023カマド完掘(NW→)



写真2-35 SI-027南北セクション(SW→)



写真2-36 SI-027炭化物検出状況(N→)



写真2-37 SI-027完掘(NW→)



写真2-38 SI-030東西セクション(NW→)



写真2-39 SI-030カマド1完掘(NW→)



写真2-40 SI-030完掘(NW→)



写真2-41 SI-030カマド2完掘(NW→)



写真2-42 SI-031南北セクション(NW→)



写真2-43 SI-031SC-01確認(N→)



写真2-44 SI-031SC-01完掘(E→)



写真2-45 SI-031完掘(NW→)

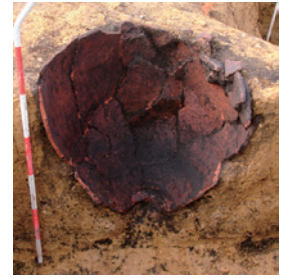

写真2-46 SI-031礫出土状況(N→)



写真2-47 SI-032東西セクション(SE→)



写真2-48 SI-032・SD-020東西セクション(SE→)



写真2-49 SI-032完掘(SW→)



写真2-50 SI-032カマド完掘(SW→)



写真2-51 SI-034東西セクション(NE→)



写真2-52 SI-034 P-71出土状況(W→)



写真2-53 SI-034完掘(NW→)



写真2-54 SI-034カマド完掘(NW→)

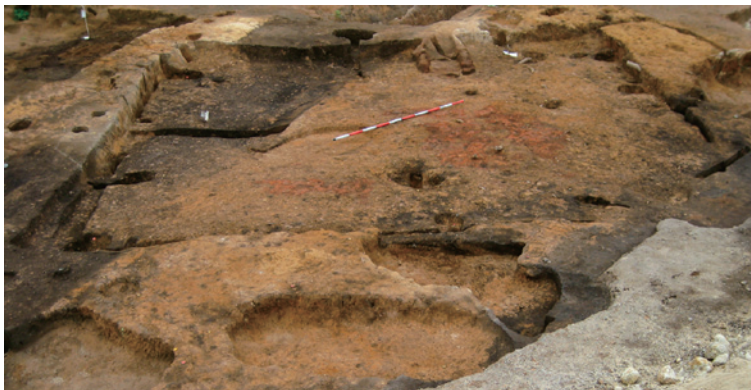

写真2-55 SI-035(県SI-04)東西セクション(N→)



写真2-56 SI-035焼土・粘土検出状況(W→)



写真2-57 SI-035(県SI-04)・県SI-03完掘(NE→)



写真2-58 SI-035完掘(NW→)



写真2-59 SI-036・SD-019セクション(NE→)

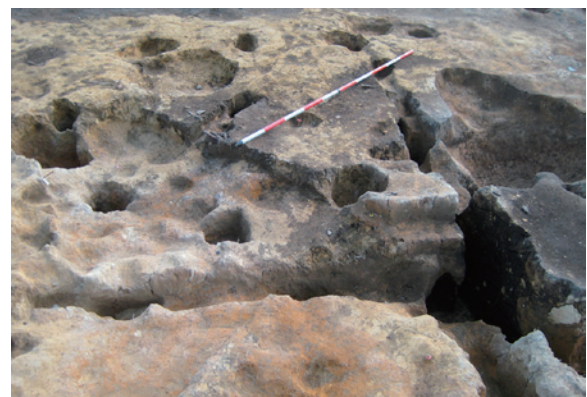

写真2-60 SI-036セクション(NE→)

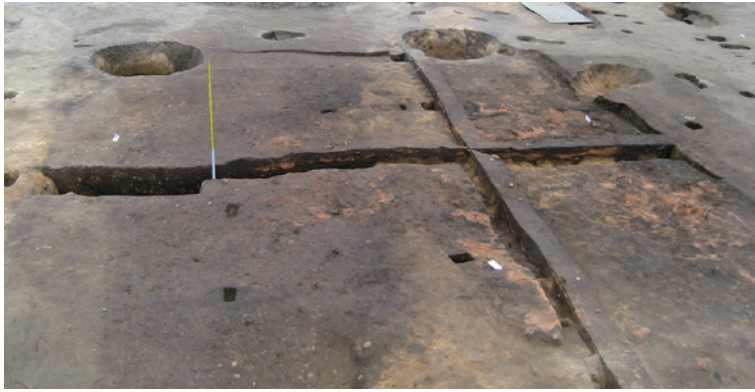

写真2-61 SI-036完掘(NW→)



写真2-62 SI-036カマド完掘(NW→)



写真2-63 SI-043灰検出状況(SE→)



写真2-64 SI-043Pit2セクション(SE→)



写真2-65 SI-043Pit6セクション(E→)



写真2-66 SI-043南北セクション(SW→)



写真2-67 SI-043完掘(SE→)



写真2-68 SI-043出入口完掘(SE→)



写真2-69 SI-045セクション(SW→)



写真2-70 SI-045SC-1セクション(NE→)



写真2-72 SI-045完掘(NW→)



写真2-71 SI-045SC-2(E→)



写真2-73 SI-045炭化種子出土状況(SE→)



写真2-74 SI-046セクション(NW→)



写真2-76 SI-046完掘(NW→)



写真2-75 SI-046B-Tm火山灰出土状況(NE→)



写真2-77 SI-048完掘 (SW→)



写真2-78 SI-048坑内 遺物出土状況 (SW→)



写真2-79 SI-048東西セクション (SW→)



写真2-81 SI-049炭・焼土検出状況 (SW→)



写真2-80 SI-048(上)・049(下)南北セクション (SE→)



写真2-83 SI-049P-36(左)・37(右) 出土状況 (W→)



写真2-82 SI-049完掘 (SE→)



写真2-84 SI-049Pit12セクション (N→)

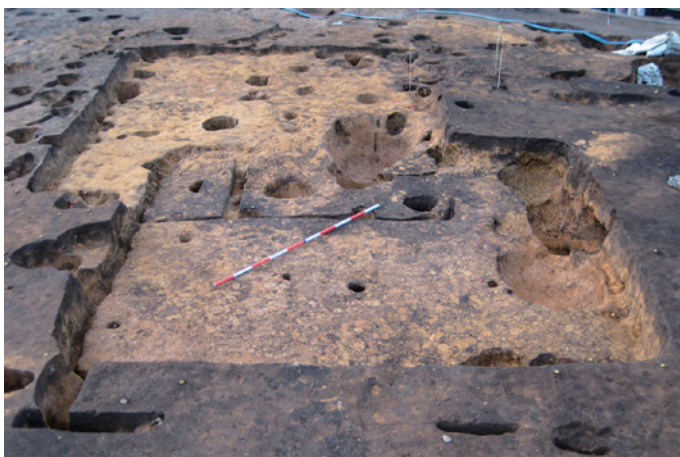

写真2-85 SI-052・057(トレンチ3)セクション1(SE→)



写真2-86 SI-052・057(トレンチ3)セクション2(SE→)

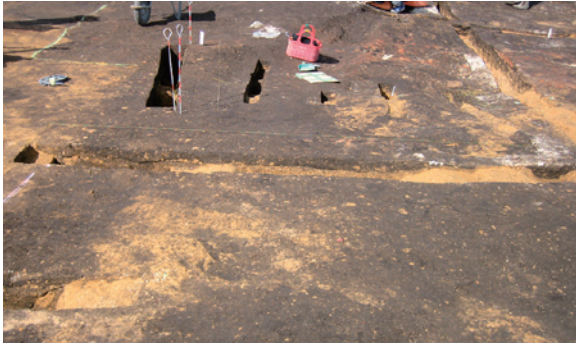

写真2-87 SI-052完掘(NW→)



写真2-88 SI-052・057完掘(NW→)



写真2-89 SI-052カマドセクション(NW→)



写真2-90 SI-052カマド完掘(NW→)



写真2-91 SI-053・054(トレンチ4)セクション(SW→)



写真2-92 SI-053完掘(NW→)



写真2-93 SI-054炭化物・焼土検出状況(SW→)



写真2-94 SI-054カマド周辺遺物出土状況(SW→)



写真2-95 SI-054鉄製品出土状況(NW→)



写真2-96 SI-054鍮出土状況(S→)



写真2-97 SI-054 P-18出土状況(N→)



写真2-98 SI-054完掘(SW→)



写真2-99 SI-054カマドセクション(S→)



写真2-100 SI-058完掘(NW→)



写真2-101 SI-053・054・058作業風景(NE→)



写真2-102 SI-059セクション(NE→)



写真2-103 SI-059カマド遺物出土状況(SW→)



写真2-104 SI-059完掘(SW→)



写真2-105 SI-059カマド完掘(SW→)



写真2-106 作業風景(SE→)



写真2-107 SI-060カマド南北セクション(W→)



写真2-108 SI-060カマド2遺物出土状況(NW→)



写真2-109 SI-060完掘(NW→)



写真2-110 SI-060bカマド・カマド2焼土・粘土検出状況(E→) 写真2-111 SI-060bカマド遺物出土状況(N→)



写真2-112 SI-060bカマド2セクション(S→)

写真2-113 SI-060bカマドセクション(N→)



写真2-114 SI-060bカマド2完掘(SE→)

写真2-115 SI-060b完掘(SE→)



写真2-116 SI-061炭化物・焼土検出状況(NW→)

写真2-117 SI-062完掘(N→)



写真2-118 SI-067東西セクション (NE→)



写真2-119 SI-067炭化種子出土状況 (S→)



写真2-120 SI-067炭・焼土検出状況 (NW→)



写真2-121 SI-067炭化種子検出状況 (S→)



写真2-122 SI-067カマド完掘 (NW→)



写真2-123 SI-067完掘 (NW→)



写真2-124 SI-068 (県SD-06) 完掘 (S→)

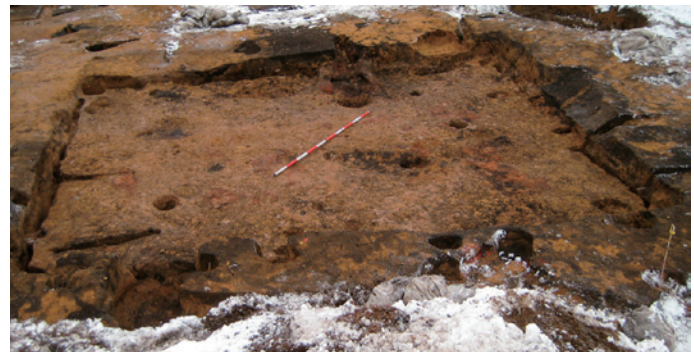

写真2-125 SI-070完掘 (NW→)



写真2-126 SI-071セクション(NE→)



写真2-127 SI-072セクション(W→)



写真2-128 SI-071完掘(N→)



写真2-129 SI-072完掘(SW→)

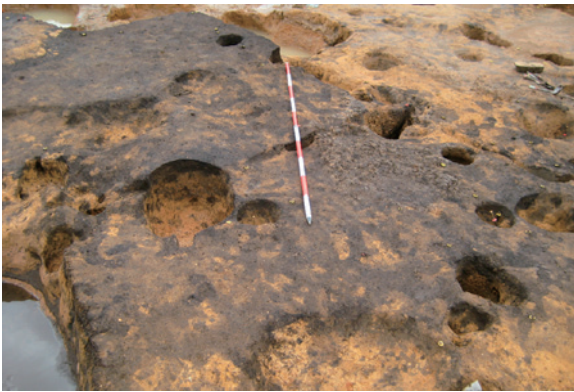

写真2-130 SI-073セクション(S→)



写真2-131 SI-071・077セクション(N→)



写真2-132 SI-073完掘(E→)



写真2-133 SI-077完掘(N→)



写真2-134 SI-078Pit12セクション(W→)



写真2-136 SI-079・080セクション(N→)



写真2-135 SI-078完掘(W→)



写真2-137 SI-079・080完掘(NW→)



写真2-138 SI-081セクション(E→)

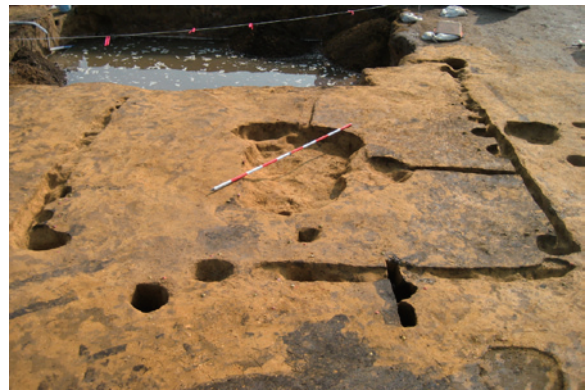

写真2-139 SI-081Pit3セクション(E→)



写真2-140 SI-081カマドセクション(S→)



写真2-141 SI-081完掘(NW→)



写真2-142 SI-083セクション(NW→)



写真2-143 SI-083セクション(NE→)



写真2-144 SI-083遺物出土状況(NE→)



写真2-145 SI-083完掘(NE→)



写真2-146 SI-085セクション(W→)



写真2-148 SI-086セクション(NW→)



写真2-147 SI-085完掘(NE→)



写真2-149 SI-086完掘(W→)



写真2-150 SK-001a・b・cセクション(SW→)



写真2-151 SK-001d・eセクション(SE→)



写真2-152 SK-001a・b・c・d完掘(SW→)



写真2-153 SK-001e完掘(NE→)



写真2-154 SK-004セクション(NE→)



写真2-155 SK-004完掘(NE→)



写真2-156 SI-005セクション(NE→)



写真2-157 SK-005完掘(E→)



写真2-158 SK-014セクション(S→)



写真2-160 SK-023セクション(NW→)



写真2-159 SK-014完掘(E→)



写真2-161 SK-023完掘(SW→)



写真2-162 SK-026セクション(S→)



写真2-164 SK-028セクション(NW→)



写真2-163 SK-026完掘(S→)



写真2-165 SK-028完掘(N→)



写真2-166 SK-031セクション(S→)



写真2-168 SK-042セクション(NE→)



写真2-167 SK-031完掘(SW→)



写真2-169 SK-042完掘(S→)



写真2-170 SK-045セクション(NW→)



写真2-172 SK-056セクション(SW→)



写真2-171 SK-045完掘(NW→)



写真2-173 SK-056完掘(S→)



写真2-174 SK-066遺物出土状況(E→)



写真2-175 SK-069遺物出土状況(W→)



写真2-176 SK-066セクション(NE→)



写真2-177 SK-069セクション(W→)



写真2-178 SK-066完掘(W→)



写真2-179 SK-069完掘(W→)

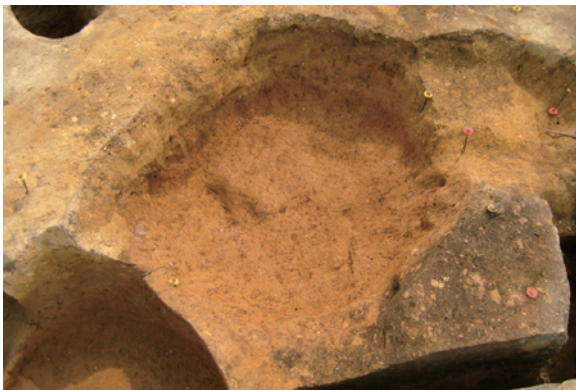

写真2-180 SK-078・SD-030セクション(W→)

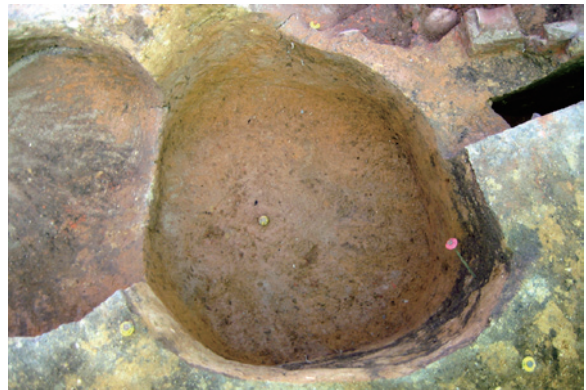

写真2-181 SK-078完掘(SE→)



写真2-182 SK-090セクション(N→)



写真2-183 SK-090セクション(N→)



写真2-184 SK-090完掘(E→)



写真2-185 SK-094セクション(N→)



写真2-186 SK-094遺物出土状況(N→)



写真2-187 SK-094完掘(S→)



写真2-188 SK-102セクション(S→)



写真2-189 SK-102完掘(S→)



写真2-190 SK-177・SI-022Pit6セクション(N→)



写真2-192 SK-177完掘(E→)



写真2-191 SK-177遺物出土状況(E→)



写真194 SK-197完掘(NW→)



写真2-193 SK-197・198・199(県SK-11・12)セクション(N→)



写真2-195 SK-198(県SK-12)完掘(SE→)



写真2-196 SK-199(県SK-11)完掘(SE→)



写真2-197 SK-204セクション(W→)

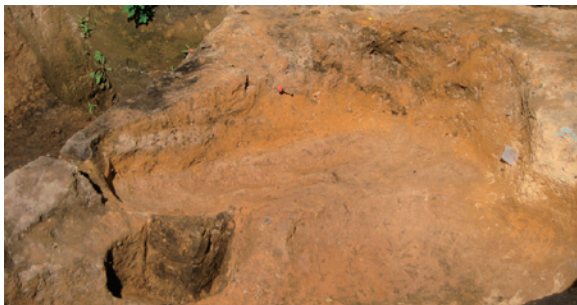

写真2-198 SK-204完掘(N→)



写真2-199 SK-208セクション (NE→)



写真2-200 SK-208遺物出土状況 (W→)



写真2-201 SK-210セクション (SE→)



写真2-202 SK-210完掘 (SE→)



写真2-203 SK-226セクション (SE→)



写真2-204 SK-226完掘 (S→)



写真2-205 SK-244・SX-109セクション (S→)



写真2-206 SK-244完掘 (S→)



写真2-207 SK-231セクション(NE→)



写真2-209 SK-231馬歯(B-1)出土状況(SE→)

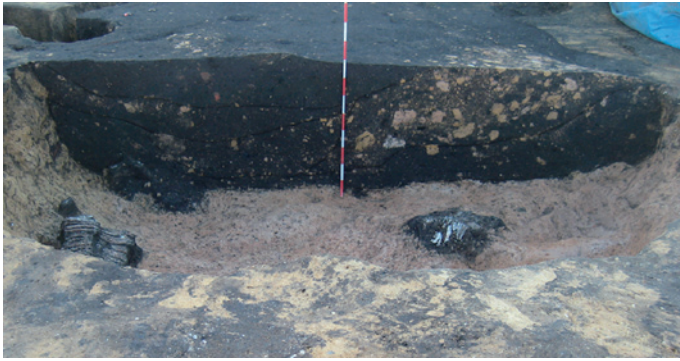

写真2-208 SK-231完掘(NE→)

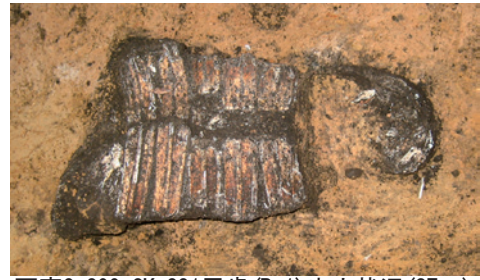

写真2-210 SK-231馬歯(B-2)出土状況(N→)



写真2-211 SK-231馬歯(B-3)出土状況(W→)



写真2-212 SK-241セクション(E→)



写真2-214 SK-248セクション(E→)



写真2-213 SK-241完掘(E→)



写真2-215 SK-248遺物出土状況(NE→)



写真2-216 SE-003セクション(SW→)



写真2-217 SE-004セクション(W→)



写真2-218 SE-003完掘(NE→)



写真2-219 SE-004完掘(N→)



写真2-220 SE-005セクション(SW→)



写真2-221 SE-005完掘(N→)



写真2-222 SE-005漆紙(W-1)出土状況(S→)



写真2-223 SE-005漆紙(W-2)出土状況(N→)



写真2-224 SE-005 P-2出土状況(SE→)

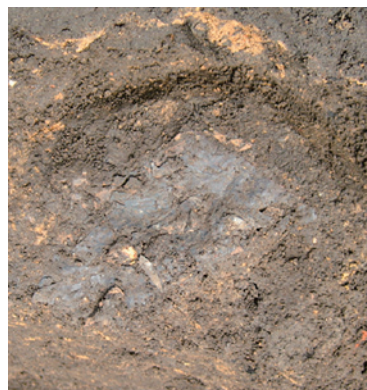

写真2-225 SE-006セクション(SE→)



写真2-226 SE-006完掘(N→)



写真2-227 SE-008セクション・完掘(S→)



写真2-228 SE-008炭化物出土状況(NW→)



写真2-229 SN-002②南北セクション(W→)



写真2-230 SN-002②南北セクション(W→)



写真2-231 SN-002②遺物出土状況(SE→)



写真2-232 SN-002②完掘(SE→)



写真2-233 SN-007・SP-0721セクション(S→)



写真2-234 SN-007南北セクション(W→)



写真2-235 SN-007遺物出土状況(W→)



写真2-236 SN-007炭化物検出状況(W→)



写真2-237 SN-009東西セクション(S→)



写真2-238 SN-009南北セクション(W→)



写真2-239 SN-009遺物出土状況(N→)



写真2-240 SN-009焼土・灰検出状況(N→)



写真2-241 SD-001(右上)・002(右)・002b(中)・003(左)セクション(NW→)



写真2-242 SD-001完掘(NW→)



写真2-243 SD-002完掘(NW→)



写真2-244 SD-001・002セクション(NW→)



写真2-245 SD-001・002セクション(NW→)



写真2-246 SD-002遺物出土状況 (E→)



写真2-247 SD-002
W-109出土状況 (W→)



写真2-248 SD-002
W-132出土状況 (S→)



写真2-249 SD-002
W-20出土状況 (SE→)



写真2-250 SD-002
W-27出土状況 (NW→)



写真2-251 SD-002
W-52出土状況 (E→)

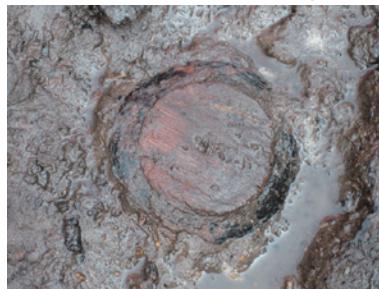

写真2-252 SD-002b整地層セクション (N→)



写真2-254 SD-003・003b・003c・007bセクション (NE→)



写真2-253 SD-002b完掘 (E→)



写真2-254 SD-003完掘 (E→)



写真2-255 SD-004完掘 (SE→)



写真2-256 SD-004セクション (NW→)



写真2-257 SD-004セクション (SE→)



写真2-258 SD-007セクション (NW→)



写真2-260 SD-007bセクション (NW→)



写真2-259 SD-007遺物出土状況 (E→)



写真2-261 SD-007・007b完掘 (NW→)



写真2-262 SD-007セクション(SW→)



写真2-263 SD-007製塩土器出土状況(N→)



写真2-264 SD-007遺物出土状況
P-309(左)・P-310(右)(S→)



写真2-265 SD-007遺物出土状況
P-465(S→)



写真2-266 SD-007製塩土器
出土状況(E→)



写真2-267 SD-007東側完掘(NE→)



写真2-268 SD-007・019セクション(NE→)



写真2-269 SD-007(下)・019(上)セクション(SW→)



写真2-270 SD-007(右)・008(左)セクション(W→)



写真2-271 SD-008完掘(SW→)



写真2-272 SD-010セクション(S→) 写真2-273 SD-011セクション(S→) 写真2-274 SD-013セクション(N→)



写真2-275 SD-010(中)・011(左)・014(右)完掘(SE→) 写真2-276 SD-011(左)・012(中)・013(右)完掘(NW→)



写真2-277 SD-012セクション(N→) 写真2-278 SD-012・015セクション(N→) 写真2-279 SD-014セクション(NW→)

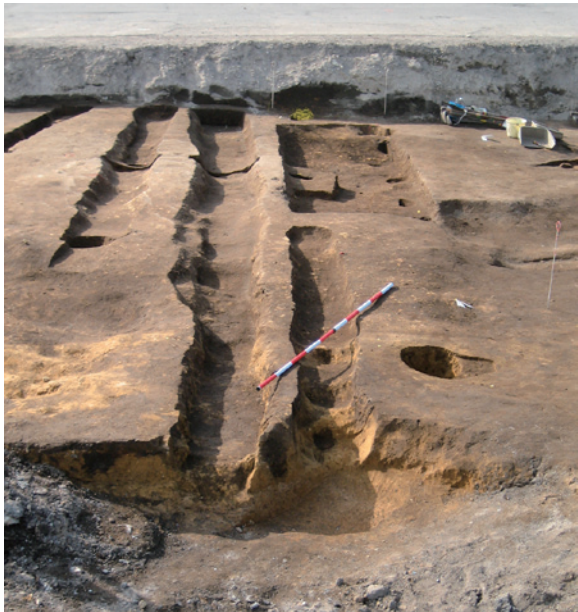

写真2-280 SD-019西側完掘 (NE→)

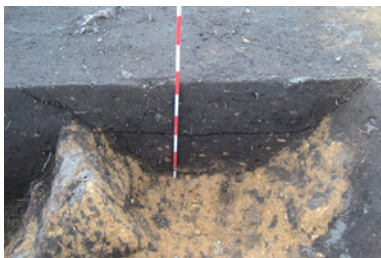

写真2-281 SD-019・STP-004セクション (NE→)



写真2-282 SD-019完掘 (NE→)



写真2-283 SD-019・020・SK-120・STP-013セクション (E→)



写真2-284 SD-019セクション (NE→)



写真2-285 SD-019東側完掘 (NE→)



写真2-286 SD-007・019作業風景 (NE→)



写真2-287 SD-020(左)・025(右)セクション(E→)



写真2-289 SD-020完掘(NE→)



写真2-288 SD-020・029・034・SP-0730セクション(W→)



写真2-291 SD-025完掘(右側,中央はSD-020)(NE→)



写真2-290 SD-025セクション(E→)



写真2-292 SD-023・024・SP-0714セクション(W→)



写真2-293 SD-023・024完掘(NW→)

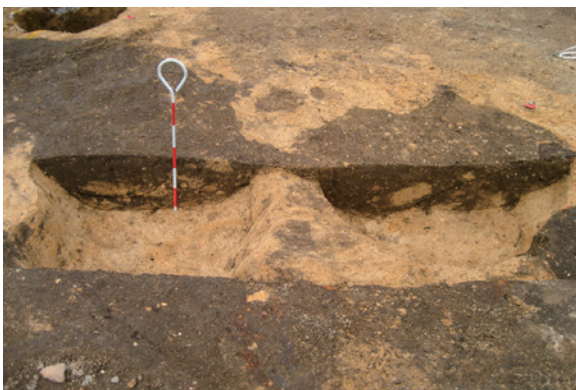

写真2-294 SD-029セクション(N→)



写真2-296 SD-035セクション(W→)



写真2-295 SD-029完掘(N→)



写真2-297 SD-035完掘(E→)



写真2-298 SD-036セクション(S→)



写真2-300 SD-037セクション(N→)



写真2-299 SD-036完掘(S→)



写真2-301 SD-037完掘(N→)



写真2-302 SD-038(右)・SP-1533(左)セクション(W→)



写真2-303 SD-038セクション1(W→)



写真2-304 SD-038セクション2(SW→)



写真2-306 SD-040完掘(W→)



写真2-305 SD-038完掘(NE→)



写真2-307 SD-040セクション(W→)



写真2-308 SD-040遺物出土状況(S→)



写真2-309 SD-041セクション(N→)



写真2-310 SD-041完掘(N→)



写真2-311 SD-043杭出土状況(E→)



写真2-312 SD-035・042・043セクション(S→)



写真2-313 SD-043セクション(E→)



写真2-314 SD-043完掘(SE→)



写真2-315 SX-111セクション(N→)



写真2-316 SX-111遺物出土状況(N→)



写真2-317 SP-0063セクション(W→)



写真2-319 SP-0176セクション(W→)



写真2-321 SP-1054遺物S-1・2(S→)



写真2-318 SP-0063遺物出土状況(N→)



写真2-320 SP-0176完掘(W→)



写真2-322 SP-1054完掘(S→)



写真2-323 STP-012セクション(W→)



写真2-324 STP-012完掘(SE→)



写真2-325 作業風景(W→)

遺構配置図



図 2-584 新田(2)遺跡遺構配置図 [S=1/300]



図 2-585 新田 (2) 遺跡遺構配置図 [S=1/100]

表1 竪穴住居跡(SI)観察表

図版番号	遺構名	位置		重複 (ピット以外)	関連ピット	規模(cm)		面積(m ²)	平面形	断面形	カマド	主軸方位	土坑	ピット	備考	
		X	Y			長軸	短軸									深さ
2-2	SI-001	W・X-22	92119.586 -11696.170	-	SP-0046・0050・SPa-001(SB-001)	352	190	50	(円形)	残存部は緩やかに立ち上がる	-	-	(3)	(18)	縄文	
2-3~5	SI-002 (新・旧)	U・V-22	92128.477 -11696.734	SI-002>SI-003・025・SK-112・SX-037・043	SP-1270・1280	456	322	25	(楕円形)	垂直に近い形で立ち上がる	-	1	(18)	(18)	縄文・新・旧二面有。新は南壁側に焼土面有。床面から土師器の出土があることから平安時代の土地利用の可能性有。旧は中央付近に知跡有。	
2-6	SI-003	V・W-21・ V-22	92124.945 -11693.482	SK-015・016>SI-003>SI-002	SP-0001・0002・0003・0004・0005・0006・0007・0009・0010・0011・0012・0014・0015・0016・0017・0020・0021・0027・0045・0047・0402・0403・0405・0406・0407・0408・0409・0410・0411・0412・0413・0414・0415・0416・0417・0418・0419・0420・0421・0422・0423・SPa-002(SB-002)	620	176	削平	(長方形)	削平	-	-	-	-	-	
2-7・8・13 ~17・37	SI-005a	W・X・Y- 17, X, Y- 18	92116.656 -11675.000	SI-005b・086(SX-021)・SK-042・053・055・056・057・062・063・064・066・068・069・070・072・092・SD-004・SX-020・029>SI-005a>SI-008・SK-019・022・052・008・SI-001	SP-0205・0387・0388・0389・0391・0392・0400・0501・0502・0503・0507・0508・0510・0511・0513・0514・0515・0516・0519・0521・0522・0523・0524・0525・0526・0527・0528・0537・0542・0753・0755・0763・0764・0768・0769・0770・0771・0773b(SP-0773)・0774	675	498	40	(方形)	緩やかに立ち上がる箇所と垂直に近い形で立ち上がる箇所がある	-	3	23			
2-7~20・ 37	SI-005b	W・X・Y- 17, X- 16, X, Y- 18	92114.680 -11674.013	SI-005a・008・086(SX-021)・SK-001a・001b・001c・001d・001e・SK-019・022・027・052・063・SX-001・006・020>SI-005b>SI-009(SK-051)・086・SK-011・042・054・055・056・057・060・062・063・064・066・068・069・070・072・092・SD-004※・SX-017・029	SP-0201・0202・0205・0389・0391・0392・0400・0501・0502・0503・0507・0508・0509・0510・0511・0512・0513・0514・0515・0516・0519・0520・0521・0522・0523・0524・0525・0526・0527・0528・0530・0531・0532・0537・0542・0753・0755・0763・0764・0768・0769・0770・0771・0773b(SP-0773)・0774・0776・0784	919	789	30	方形	緩やかに立ち上がる箇所と垂直に近い形で立ち上がる箇所がある	1:SE3	-	81		カマドPはあり、SD-004との関係は掘り方に相当する部分の一部がSD-004に切られており、古段階有。実質的にはSD-004構築前に一段階→SD-004機能→最終後SI-005b→SI-005aの変遷を述べている。	
2-21~29	SI-006	Y・Z・Aa- 15・16	92107.734 -11665.676	SK-018>SI-006>SI-007・SK-029・036・041・SD-004	SP-0180・0181・0658	599	584	35	方形+張 出	緩やかに立ち上がる	1:SE3	-	-	52		
2-30~35	SI-007	X・Y-15・ 16	92113.156 -11665.756	SI-006・SK-029>SI-007>SI-008・SK-030・041・SD-004	SP-0142・0166・0182・0653・0655	(714)	(508)	21	(長方形)	削平	1:SE2-3?	-	-	(25)	カマド焼土範囲のみ	
2-8・36~ 43	SI-008	X・Y-16・ 17	92114.219 -11671.089	SI-007>SI-008>SI-005a・005b・009(SK-051)・SK-011・042・053・062・063・064・070・SD-004	SP-0388・0391・0508・0509・0510・0511・0517・0519・0529・0530・0771	461	440	50	方形	緩やかに立ち上がる	1:SE3	1	31			
2-8・36・37	SI-009 (SK-051)	X・Y- 16, X-17	92116.234 -11669.090	SI-005b・008・SX-006>SI-009(SK-051)>SK-011・SD-005	SP-0390・0512・0529	(290)	(142)	50	一部検出	残存部は緩やかに立ち上がる	-	-	-	-	調査時SK-051	

図版番号	遺構名	調査区	位置		重複 (ピット以外)	関連ピット	規模 (cm)		面積 (㎡)	平面形	断面形	カマド	主軸方位	土坑	ピット	備考
			X	Y			長軸	短軸								
2-44~51	SI-010	U・V・W-19, V-18, V・W-20	92125.727	-11683.496	SD-016>SI-010>SI-010b・010c・011・012・012b(SI-012)・012c(SI-012)・013・024b・SK-088・059・093・097・SD-004	-	920	771	48	方形	緩やかに立ち上がる	1:SE3	N-126° -E	1	59	SD-1
2-44・45・52~56	SI-010b	U・V・W-18・19, V・W-20	92126.070	-11681.472	093・SD-016>SI-10b>SI-010c・013・SD-004 SI-010b?SI-012b(SI-012)・012c(SI-012)	SP-1189・1191・2421(SI-010bPit44)	(814)	(810)	24	方形+張出	残存部は緩やかに立ち上がる	1:SE3	-	-	35	Pit21は灰溜めPit
2-44・55・57	SI-010c	V・W-18	92126.211	-11680.538	SI-010・010b・011・SK-024・024・093・SD-016>SI-010c>SI-013・SD-004	-	(708)	(626)	23	方形	残存部は緩やかに立ち上がる	-	-	-	19	
2-44・45・57・58	SI-011	U・V-19, V-18	92127.078	-11682.796	SI-010・024b・SK-025・SD-016>SI-011>SI-010b・010c・SD-004 SI-011?SI-012b(SI-012)・012c(SI-012)・SK-059	-	(755)	(735)	44	一部検出	残存部は緩やかに立ち上がる	-	-	-	12	
2-44・45・59~63	SI-012	W-19, W・X-20・21	92121.297	-11687.468	SI-010・012c・SK-023・097・SD-016>SI-012>SK-058・096 SI-012?SI-012b(SI-012)	SP-0018・0555・0556・0557	(626)	(490)	削平	方形	削平	1:SE3	N-143° -E	-	40	
2-44・45・63・64	SI-012b (SI-012)	W-19・20	92121.930	-11685.493	SI-010>SI-012b(SI-012)>SI-012c(SI-012)>SI-012	-	(262)	(248)	削平	一部検出	削平	-	-	-	11	調査時SI-012
2-44・45・63・64	SI-012c (SI-012)	W-20	92121.102	-11684.717	SI-010・012b(SI-012)>SI-012c(SI-012)>SI-012 SI-012c(SI-012)?SI-010b・011	-	(253)	(43)	削平	一部検出	削平	-	-	-	5	調査時SI-012
2-44・45・65	SI-013	V・W-18	92124.320	-11678.028	SI-013<SI-010・010b・010c	-	(313)	262	17	円形	残存部は垂直に近い形で立ち上がる	-	-	-	18	
2-66~67	SI-014	X-19・20	92117.281	-11683.950	SI-014<SK-038・SK-012	SP-0468・0469	295	238	24	楕円形	緩やかに立ち上がる	-	-	-	22	縄文
2-68~71	SI-015	X・Y-8	92115.016	-11625.427	SI-015>SD-007・SN-006	-	(204)	(148)	-	-	-	1:?	-	-	-	カマドのみ検出
2-68~72	SI-018	Y・Z-9	92110.109	-11631.899	SI-018>SD-007	-	(105)	(43)	-	-	-	1:?	-	-	-	カマドのみ検出
2-73~78	SI-019	Aa-11, Ab・Ac-12, Ac-13	92094.234	-11647.632	SK-118・SD-019>SI-019>SK-094・106・113・115・116・129	SP-0963・0979・0980・0981・0982・0987・0988・0989・1207	626	580	46	方形	垂直に近い形で立ち上がる	1:SE4	N-156° -E	-	(15)	
2-79~83	SI-020	Aa-11・12	92103.008	-11642.960	SK-120・SD-019・SN-012・015>SI-020>SK-143・148・149・SD-020	SP-0983・0990	414	(320)	53	方形	垂直に近い形で立ち上がる	1:NE2.3?	N-66° -E	1	(16)	
2-84	SI-022	Aa-12, Aa・Ab-13	92101.797	-11651.411	SI-022>SI-032・SK-177・SD-004・020	SP-1513・1628・1631・1634・1635	(500)	(382)	30	一部検出	削平	-	-	-	(6)	
2-85~91	SI-023	S・T-20・21	92141.500	-11689.931	SI-023<SK-107	SP-1124・1132・1133・1134・1164	517	384	30	長方形	ほぼ垂直に立ち上がる	1:SE3	N-139° -E	-	51	カマドPit:2
2-92~100	SI-024	T・U-19, T・U・V-20	92133.102	-11686.617	SI-024>SI-024b・SD-004	-	(674)	(544)	20	(長方形)	削平	1:SE3	(N-128° -E)	4	58	SD-1 SN:5 SX-1

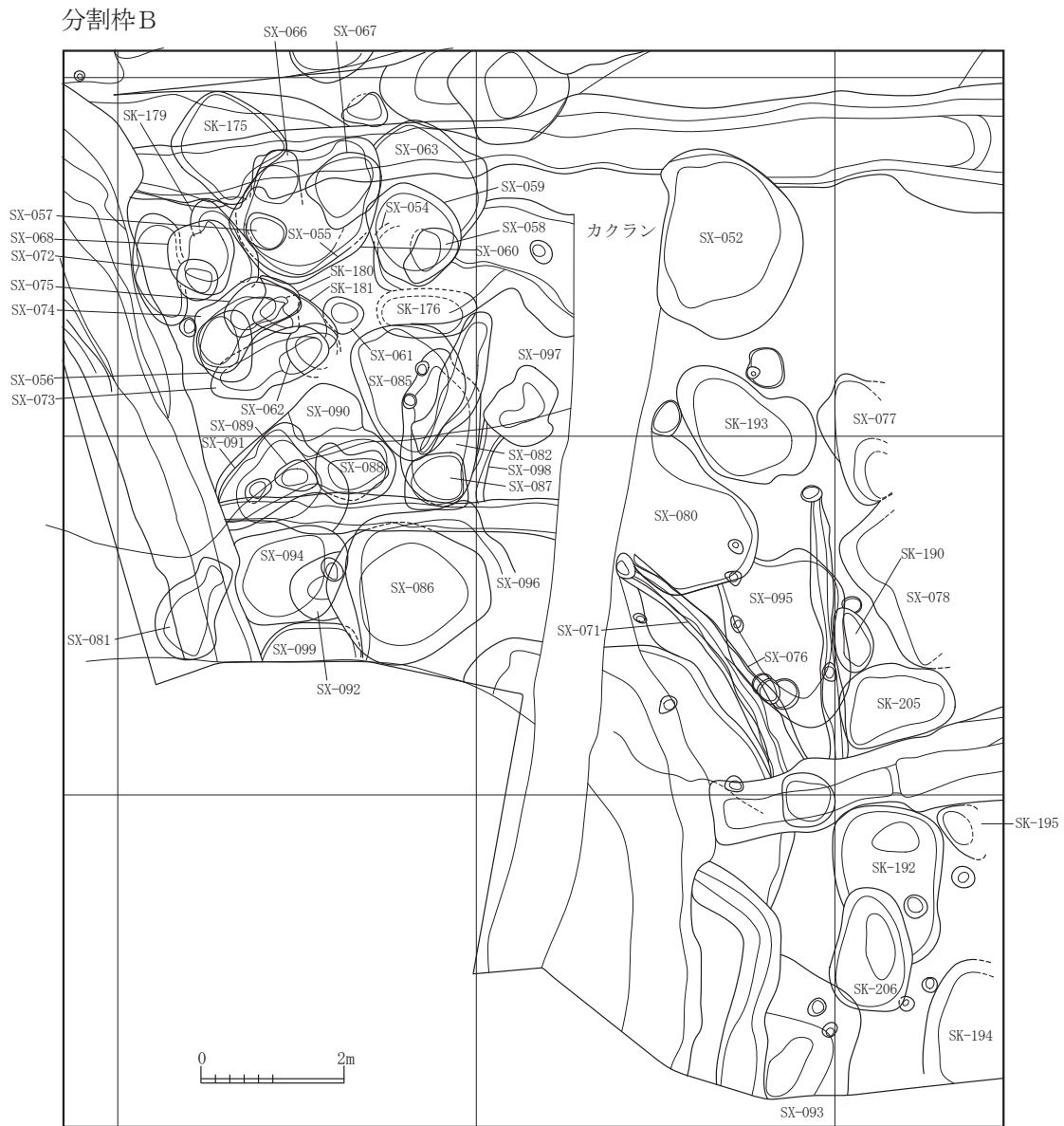
図版番号	遺構名	調査区	位置		重複 (ピット以外)	関連ピット	規模(cm)		面積(m ²)	平面形	断面形	カマド	主軸方位	土坑	ピット	備考
			X	Y			長軸	短軸								
2-92・101・102	SI-024b	T・U-19, T・U-V-20	92132.953	-11687.028	SI-010・024>SI-024b>SI-011・SD-004	SP-0566	787	637	9	(長方形)	残存部は垂直に近い形で立ち上がる	-	-	7	42	調査時SI-024の一部
2-103~105	SI-025	U-22	92131.617	-11698.338	SK-103・SX-036・043・044・062・063・SX-100	SP-1112・1289	446	190	62	(楕円形)	垂直に近い形で立ち上がる箇所と緩やかに立ち上がる箇所がある	-	-	(1)	(9)	
2-106~107	SI-026	S・T-9	92140.695	-11632.537	SK-253>SI-026>SK-250・255	SP-2385・2386・2393・2401(SI-026焼土範囲)	501	469	削平	一部検出	削平	1:?	-	1	15	SX-1
2-108~111	SI-027	T・U-5, U・V-6・7	92132.125	-11618.144	SD-038>SI-027>SI-030・044・062・063・SX-101(SI-027Pit10)	SP-1983	1,130	471	22	長方形	緩やかに立ち上がる	-	-	-	(33)	中世一部がSX-101に変更
2-112~115	SI-028	W-10	92121.828	-11638.483	SI-028>SI-052・057	SP-1382	276	161	16	一部検出	削平	-	-	(1)	(13)	
2-121~134	SI-030	U・V-7・8	92130.789	-11624.322	SI-030>SI-027・062・SK-227・SD-038・SX-106	SP-1970・1971・2001・2045	616	542	54	方形	垂直に近い形で立ち上がる一部壁上部で緩やかに立ち上がる箇所がある	1:SE3 2:SE4 3:SE? 4:SE2 5:SE3	カマド1(N-113° -E) カマド2(N-141° -E)	1	38	カマド:5 カマド4Pit:3 SD:1
2-135~144	SI-031	U・V-14, U・V・W-15, V-16	92128.031	-11661.016	SI-055・SX-103>SI-031>SI-056・069・SD-045・SIP-010	SP-0810・1258・1259・1260・1261・1265・1268・1938・1944・1945・1946・1947・1948・1949・1950・2059・2060・2061・2066・2067・2069・2071・2083・2100	875	765	40	方形	壁上部で緩やかに立ち上がる	1:SE2・3?	N-127° -E	2	65	カマドPit:21 SC:1
2-150~154	SI-032	Aa・Ab-12, Ab-13	92100.438	-11648.345	SI-022・SD-019・SX-042>SI-032>SK-158・159・160・161・162・163・SD-020・SX-040・044	SP-0962・0993・0994・0995・0996・0997・0998・1501・1502・1503・1504	432	297	74	(方形)	緩やかに立ち上がる	1:NE2・3?	N-67° -E	-	(4)	カマド(灰溜めPitあり)
2-155~161	SI-034	S・T・U-21・22	92137.680	-11696.498	SK-105・128・SX-036>SI-034>SI-087・SD-004・SX-100	SP-0793・0794・0795・0796・1114・1777・1778・1779・1781・1782・2110	725	675	38	方形	緩やかに立ち上がる	1:SE3	N-121° -E	1	24	カマドPit:1
2-162・163	SI-035	S-21・22	92144.742	-11693.457	SK-200・208・220>SI-035>SI-087(SX-104)・SK-197・198・201・204・219	SP-2154・2195	370	162	38	一部検出	緩やかに立ち上がる	-	-	(1)	(10)	SI-035=SI04(県調査)
2-164~170	SI-036	V・W-4, V・W・X-5, W-6	92123.617	-11611.107	SI-041・SE-004・005(SK-156)>SI-036>SK-210(SI-036SK-01)・217・SD-007・019	SP-1495・1889・2419・2420	829	534	32	(長方形)	垂直に近い形で立ち上がる	1:SE2	N-132° -E	-	(27)	
2-173・174	SI-037	Aa-13・14	92098.523	-11655.138	SI-036?SN-024b	SP-1592・1593	253	170	削平	一部検出	削平	1:SE?	-	-	(9)	SI-037カマドは調査時SN-023
2-175・176	SI-038	X-9, X・Y-10	92116.344	-11635.249	SI-038<SI-039	-	502	216	26	(方形)	垂直に近い形で立ち上がる	-	-	-	(7)	
2-175・176	SI-039	W・X-9	92117.945	-11633.291	SI-039>SI-038	SP-1592・1593	213	167	14	一部検出	残存部は緩やかに立ち上がる	-	-	-	-	
2-68・177	SI-040	X-8・9	92114.742	-11629.163	SI-040<SD-010 SI-040?SD-007	SP-0191・0192・0666・0671・1579	258	173	14	一部検出	削平	-	-	-	(4)	

図版番号	遺構名	調査区	位置		重複 (ピット以外)	関連ピット	規模(cm)		面積(m ²)	平面形	断面形	カマド	主軸方位	土坑	ピット	備考
			X	Y			長軸	短軸								
2-164・170 ~172	SI-041	V・W-4・5	92124.453	-11611.132	SN-024b>SI-041>SI-036・ SK-210(SI-036SK-01)・ 217・SD-007・019	SP-1889	629	530	29.377	方形	垂直に近い形 で立ち上がる	-	-	-	28	
2-178	SI-042	X-5	92118.203	-11611.270	SI-042<SE-005(SK-156) SI-042?SK-196・SD-019	-	(160)	(110)	(0.936)	一部横出	削平	-	-	-	(4)	
2-179~ 181	SI-043	T-18	92137.930	-11677.646	SI-043>SI-046・047・SD- 007	SP-1753・1789・2122・ 2123・2144	310	283	(6.232)	方形	緩やかに立ち 上がる	-	-	-	9	中世,出入口あり
2-108・ 109・111	SI-044	U-6	92132.789	-11617.231	SI-044<SI-027・063	-	(470)	(365)	(14.121)	(方形)	削平	-	-	-	(10)	
2-182~ 184	SI-045	V-8	92126.477	-11626.425	SI-045<SD-038	SP-1692・1970	337	281	(9.690)	不整形	袋状	-	-	-	3	SC:2
2-185~ 187	SI-046	T・U-17・ 18	92134.945	-11676.166	SI-043・SK-218・SD-007・ 007b>SI-046>SK-237 SI-046?SK-209	-	379	(154)	(5.147)	(方形)	緩やかに立ち 上がる	-	(1)	(3)	SN:(1)	
2-188・189	SI-047	S・T-8, S- 9	92139.969	-11678.818	SI-047<SI-043・SK-211・ SD-007	SP-1288・1753・1789・ 2119・2124・2159・2162・ 2163・2164・2173・2174・ 2187・2188・2191・2192・ 2193・2240	(379)	(215)	(7.328)	一部横出	残存部は緩や かに立ち上がる	-	(1)	(6)		中世,出入口あり
2-190~ 197	SI-048	S-17, S・ T-18	92140.883	-11673.311	SI-048>SI-049・071・SK- 249	SP-2121・2134・2141・ 2149・2157・2169・2241・ 2251・2252・2254	549	424	20.374	長方形	ほぼ垂直に立 ち上がる	1:NE2	-	2	35	入口あり カマド(灰溜めPitあり)
2-190・198 ~202	SI-049	S・T-16・ 17	92139.563	-11670.331	SI-048>SI-049>SK-247・ 249	SP-2149・2239・2246・ 2280	494	409	(15.486)	方形	ほぼ垂直に立 ち上がる	1:NW2	-	5	16	カマド(灰溜めPitあり)
2-202~ 206	SI-050	S・T・U- 3, T-2	92136.797	-11601.372	SK-222・SN-029>SI- 050>SI-051	SP-1958・1964・1969・ 1973・1991・1992・1999・ 2028	(750)	(670)	(35.096)	(方形)	削平	-	-	-	(63)	
2-207~ 210	SI-051	U・V-3, Y- 4	92128.750	-11602.282	SI-051<SI-050・SD-007・ 019	SP-1993・2037・2038・ 2039・2040・2041・2042・ 2046・2047・2423(SI- 051Pit27)・SPa-005(SI- 051Pit13)・SPa-006(SI- 051Pit24)	(647)	(621)	(26.634)	(方形)	削平	-	-	-	(32)	
2-112・116 ~119	SI-052	V・W-10・ 11	92126.266	-11640.487	SI-053・054>SI-052>SI- 057・SK-226 SI-052?SI-028	-	(704)	(583)	(33.233)	(長方形)	残存部は緩や かに立ち上がる	1:SE1+2?	-	-	(55)	SN:(2)
2-211~ 218	SI-053	U・V-11・ 12・13	92128.438	-11645.955	SI-054・058・SK-236>SI- 053>SI-052・057・059・ STP-012	SP-0586・0588・0591	(730)	(704)	(44.750)	(方形)	削平	-	1	55	SN:2	
2-211・219 ~223	SI-054	V-11・ 13, V・W- 12	92128.367	-11646.290	SI-058・SK-236>SI- 054>SI-052・053・059・ STP-012	SP-0586・0588・0591	(758)	(654)	(46.155)	(方形)	削平	-	-	-	43	
2-135・ 145・148・ 149	SI-055	U-14	92131.367	-11657.941	SI-055>SI-031・056	SP-2084・2318	213	210	(3.864)	方形	垂直に近い形 で立ち上がる	-	-	-	20	
2-135・ 145・146・ 148	SI-056	T・U-14・ 15	92131.805	-11662.012	SI-031・055・SK-224・SK- 103>SI-056>SK-223・241・ SD-045・STP-010 SI-056?SI-069	SP-1944・1945・2054(SI- 056Pit1)・2059・2068(SI- 056Pit4)・2081・2082・ 2083・2304	(797)	(510)	(33.578)	(方形)	削平	-	-	-	(38)	
2-112・120	SI-057	V・W-10・ 11	92125.938	-11640.382	SI-052・053>SI-057>SK- 226 SI-057?SI-028	-	(811)	(510)	(34.269)	(長方形 +横出)	削平	-	(2)	(29)		

図版番号	遺構名	調査区	位置		重複 (ピット以外)	関連ピット	規模 (cm)		面積 (㎡)	平面形	断面形	カマド	主軸方位	土坑	ピット	備考
			X	Y			長軸	短軸								
2-211・ 225・226	SI-058	T・U・V- 12, U- 13, U・V- 11	92131.688	-11645.647	SK-236>SI-058>SI-053・ 054・059・060・060a・ 081・STP-012 SI-058>SI-082	SP-2211	(639)	(605)	40	(方形)	垂直に近い形 で立ち上がる	-	-	26	SN:1	
2-211・227 ~231	SI-059	U・V-12	92127.352	-11647.897	SI-053・054・058・SK- 236>SI-059>STP-012 SI-059>SI-060・SK-257	SP-0586・0588・0589・ 0591・0595・1355・2220	675	(654)	32	(方形)	ほぼ垂直に立 ち上がる	カマド(新) N-126°-E カマド(旧) N-121°-E	2	22	カマド新旧あり カマド(旧)Pitあり	
2-232~ 231	SI-060	T・U-12・ 13, U-14	92133.703	-11651.666	SI-058・060a・060b・ 075(SK-232)・076・078・ 082>SI-060>STP-012 SI-060?>SI-059・060c・ 060d	SP-0600・2319	671	566	36	(長方形)	残存部は垂直 に近い形で立 ち上がる	1:SE3 2:SE2	2	33	カマド:2	
2-232-239	SI-060a	T-12, T・ U-13	92133.328	-11650.833	SI-058・060b・076・078・ 082>SI-060a>SI-060 SI-060a?>SI-060c・060d	SP-0600・2319	-	-	20	一部検出	削平	-	-	4	-	
2-232-240 ~246	SI-060b	T・U- 13, U-14	92134.852	-11652.857	SI-075(SK-232)・076・ 078・082>SI-060b>SI- 060・060a	SP-0600・2319	(472)	(405)	52	(長方形)	残存部は縁や かに立ち上が る	カマド N-53°-W カマド2 N-51°-W	2	22	カマドPit:3 カマド2	
2-232-247	SI-060c	U-13	92132.922	-11653.889	SI-060c>STP-012 SI-060c?>SI-060・060a・ 060b・060d	-	-	-	削平	一部検出	削平	-	-	-	-	
2-232-247	SI-060d	U-13・14	92131.719	-11653.082	SI-060d>STP-012 SI-060d?>SI-060・060a・ 060b・060c・075(SK-232)	-	-	-	削平	一部検出	削平	-	-	-	-	
2-108	SI-062	U・V-7, V- 6	92130.313	-11621.756	SI-027・SD-038>SI- 062>SI-030	SP-1983・1984・2002・ 2021	(403)	(340)	10	一部検出	残存部は縁や かに立ち上がる	-	-	-	-	-
2-248~ 251	SI-063	T・U-5	92134.242	-11612.574	SI-027>SI-063>SI-044・ SX-101(SI-027Pit10)・108 063Pit20	SP-1844・1846・1847・ 1850・1851・1852・1853・ 1854・1858・1886・1887・ 1888・1967・2415(SI- 063Pit20)	(528)	(485)	20	(方形)	緩やかに立ち 上がる	-	-	(19)	中世	
2-252・ 253-255~ 261	SI-067	S-14・ 15・16, T- 15・16	92140.867	-11662.144	SI-068・070・074・ 075(SK-232)・SK-246>SI- 067>SK-252	SP-2199・2231・2232・ 2234・2236・2256	629	483	54	長方形	ほぼ垂直に立 ち上がる	1:SE3	N-138°-E	3	36	カマド(灰溜めPitあり)
2-252-254	SI-068	S-14・15	92144.398	-11660.338	SI-068>SI-067	-	(340)	(113)	削平	一部検出	削平	-	-	(1)	SI-068=SD16(県調査) 県調査区では溝抜いの み	
2-135・ 145・147・ 148	SI-069	V-15・16	92127.477	-11665.123	SI-069>SI-031・SX-103 SI-069?>SI-056	SP-1947・1949・1950・ 2060・2100	(270)	(264)	23	一部検出	残存部は縁や かに立ち上がる	-	-	(7)	-	
2-252・ 254-259・ 261	SI-070	S・T- 14, T-15	92138.336	-11659.528	SI-070>SI-067・074・ 075(SK-232)・SK-252 SI-070?>SI-076	SP-2054(SI-056Pit1)・SP- 2296	465	(329)	削平	(方形)	削平	1:SE3	-	-	8	-
2-262-263	SI-071	S-17	92143.852	-11671.795	SI-071>SI-048・077・SK- 233・239・245	SP-1766・1767・2131・ 2248・2249・2251・2252・ 2253・2254・2255・2267・ 2268・2269・2293	(269)	(77)	16	一部検出	削平	-	-	-	-	細文
2-264	SI-072	R・S-3	92143.867	-11602.713	SI-072>SD-038	-	(338)	(298)	19	(長方形)	残存部は壁 部に縁やかに 立ち上がる	-	-	(9)	-	

図版番号	遺構名	調査区	位置		重複 (ピット以外)	関連ピット	規模 (cm)		面積 (㎡)	平面形	断面形	カマド	主軸方位	土坑	ピット	備考
			X	Y			長軸	短軸								
2-265	SI-073 (SK-243)	T-16	92135.813	-11667.729	-	SP-2186	215	211	2.875	円形	緩やかに立ち上がる	-	-	12	調査時SK-243 縄文	
2-286	SI-074	S-14	92138.438	-11659.247	SI-070・075 (SK-232) > SI-074 > SI-067	SP-2296	(434)	(114)	-	一部検出	削平	-	-	-	-	
2-266-267	SI-075 (SK-232)	S・T-14	92138.320	-11659.141	SI-070 > SI-075 (SK-232) > SI-060・060b・067・074 SI-075 (SK-232) ? > SI-060d	SP-2296	(715)	(55)	-	一部検出	削平	-	-	-	調査時SK-232	
2-266	SI-076	S・T-14	92138.398	-11655.344	SI-076 > SI-060・060a・060b	SP-2320・2322	(683)	(314)	(20.539)	一部検出	削平	-	1	(4)	一部が調査時SI-064	
2-262-263	SI-077	S-16・17	92144.938	-11670.332	SK-233 > SI-077 > SI-071	SP-2177・2255・2266・2269	(153)	(41)	(0.900)	一部検出	残存部は緩やかに立ち上がる	-	-	-	縄文	
2-268～ 270-272・ 274	SI-078	S-12, S・ T-14・15	92140.633	-11652.394	SI-078 > SI-060・060a・060b・082・STP-011 SI-078? > SI-076・085	SP-0597・0598・0599・2201・2202・2212・2319・2320・2322・2325・2406	(660)	509	(30.788)	(長方形)	削平	-	-	12	-	
2-276～ 278	SI-079	U・V-9・ 10	92129.969	-11634.469	-	SP-2359・2389	(465)	(464)	(17.897)	(方形)	削平	-	-	(25)	一部が調査時SI-080 SX:1	
2-279～ 281	SI-081	T・U- 10, U-9	92133.992	-11638.107	SI-058 > SI-081 > SK-238	SP-2203・2216・2221・2351・2355・2367・2368・2373・2379・2396・2397・2398・2399・2400	(580)	(542)	(29.742)	(方形)	残存部は緩やかに立ち上がる	1:?	-	(15)	-	
2-268・ 269-271～ 275	SI-082	T-12・13	92139.000	-11649.994	SI-078 > SI-082 > SI-060・060a・060b・STP-011 SI-082? > SI-058・076	SP-0597・0598・0599・2201・2202・2212・2319・2320・2322・2323・2325	(849)	(482)	(37.729)	(長方形)	削平	1:SE?	-	22	一部が調査時SI-061 SN:2	
2-282	SI-083	S-16	92141.742	-11667.336	SI-083 < SI09 (県調査)	SP-2180・2182・2272・2292	238	(215)	(2.398)	(円形)	緩やかに立ち上がる	-	-	(11)	縄文	
2-283	SI-084	V-8	92127.898	-11628.745	-	SP-1399・1400	(194)	(83)	-	一部検出	削平	-	-	(4)	-	
2-284-285	SI-085	S-13	92145.078	-11651.799	SI-085 > STP-011 SI-085? > SI-078	SP-2406	(325)	(251)	(6.534)	一部検出	緩やかに立ち上がる	-	(1)	-	-	
2-8・286	SI-86 (SX-021)	X-16・17	52119.055	-11670.913	SI-086 (SX-021) < SI-005a・005b	SP-0751・0752	238	(105)	(1.588)	(楕円形)	緩やかに立ち上がる箇所と垂直に近い形で立ち上がる箇所がある	-	-	-	調査時SX-021 縄文	
2-287	SI-087 (SX-104)	S-22	92143.203	-11686.000	SI-087 (SX-104) < SI-034・035・SK-197・199・202・203・204・216・219・SD-004・SX-102	SP-1154・1776・1781・2110	336	(124)	(2.952)	(円形)	-	-	-	-	調査時SX-104 縄文	

表2 土坑(SK)観察表

図版番号	遺構名	調査区	位置		重複	新旧関係	規模(cm)			平面形	断面形	備考
			X	Y			長軸	短軸	深さ			
2-288	SK-001a	Y-17	92111.242	-11673.680	SI-005b・SK-001b・001c・001d・001e・SP-0384・0396	SP-0384・0396>SK-001a>SI-005b・SK-001b・001c・001d・001e	142	100	60	不整楕円形	壁上部が緩やかに立ち上がる鍋底形	Pit1:21×15×21cm
2-288	SK-001b	Y-17	92111.656	-11674.367	SI-005b・SK-001a・001c・001d	SK-001a・001d>SK-001b>SI-005b・SK-001c	100	(44)	30	(不整円形)	緩やかに立ち上がる	
2-288	SK-001c	Y-17	92111.758	-11674.279	SI-005b・SK-001a・001b・001d	SK-001a・001b・001d>SK-001c>SI-005b	49	(29)	40	(不整方形)	(円筒形)	
2-288	SK-001d	Y-17	92111.250	-11673.645	SI-005b・SK-001a・001b・001c・001e・SP-0384・0396	SK-001a・SP-0384・0396>SK-001d>SI-005b・SK-001b・001c・001e	134	96	25	不整楕円形	鍋底形	
2-288	SK-001e	Y-17	92110.805	-11673.962	SI-005b・SK-001a・001d	SK-001a・001d>SK-001e>SI-005b	55	49	40	不整円形	袋状	
2-289	SK-002	X-12	92117.102	-11649.517	-	-	81	76	16	不整円形	凹凸がある	
2-289	SK-003	W・X-12	92119.984	-11648.609	-	-	85	77	14	ほぼ円形	箱形に近い	
2-289	SK-004	Y-15	92114.039	-11661.630	-	-	99	81	114	不整方形	中央に柱穴状の凹凸がある	
2-289	SK-005	Z-15	92109.391	-11660.209	-	-	100	81	81	不整円形	鍋底形	
2-289	SK-006	Y-21	92112.641	-11691.305	SP-0049	SK-006<SP-0049	119	81	6	楕円形	緩やかに立ち上がる	
2-289	SK-007	X-21	92115.992	-11691.543	SP-0028・0401	SK-007<SP-0028・0401	115	100	40	不整円形	一部袋状に入り込む	Pit1:17×15×15cm
2-290	SK-008	X-21	92118.031	-11692.574	SK-009・SP-0404・SPa-004(SB-004)	SPa-004(SB-004)>SK-008>SK-009・SP-0404	111	(80)	62	不整円形	凹凸がある	
2-290	SK-009	X-21	92117.359	-11692.345	SK-008・SP-0032・0033	SK-009<SK-008・SP-0032・0033	99	(69)	40	不整円形	袋状	
2-290	SK-010	Z・Aa-16	92104.758	-11669.345	-	-	85	80	19	ほぼ円形	凹凸がある	
2-290	SK-011	X-16・17	92115.727	-11669.979	SI-005b・008・009(SK-051)・SX-006	SK-011<SI-005b・008・009(SK-051)・SX-006	129	108	15	不整円形	浅くて緩やかに立ち上がる	
2-290	SK-012	Aa-16・17	92103.828	-11670.393	SK-013	SK-012>SK-013	40	31	20	ほぼ円形	箱形に近いが一部袋状に入り込む	Pit1:16×12×6cm
2-290	SK-013	Aa-17	92103.797	-11671.425	SK-012・SP-0164	SK-013<SK-012・SP-0164	(95)	81	86	不整方形	円筒形	
2-291	SK-014	Aa・Ab-17	92100.148	-11673.090	SX-007	SK-014<SX-007	103	101	55	不整円形	袋状	
2-291	SK-015	W-21	92123.297	-11691.652	SI-003・SK-016・SP-0047・0418	SP-0047>SK-015>SI-003・SK-016・SP-0418	82	(59)	20	不整方形	箱形に近いが一部袋状に入り込む	
2-291	SK-016	W-21	92122.945	-11691.094	SI-003・SK-015・SP-0048・0402・0403	SK-015・SP-0048・0402・0403>SK-016>SI-003	(99)	85	25	不整楕円形	箱形に近い	
2-291	SK-018	Z-16	92106.516	-11665.996	SI-006	SK-018>SI-006	96	86	82	ほぼ円形	円筒形	
2-291	SK-019	Y-18	92113.930	-11676.800	SI-005a・005b・SX-029	SK-019>SI-005a・005b・SX-029	87	51	70	不整楕円形	緩やかに立ち上がる	
2-292	SK-021	Aa-17	92102.375	-11670.819	SN-004・SP-0169	SN-004>SK-021>SP-0169	72	(25)	66	不整円形	一部袋状に入り込むが緩やかに立ち上がる	
2-292	SK-022	X・Y-18	92115.328	-11678.222	SI-005a・005b・SX-020・029	SK-022>SI-005a・005b・SX-020・029	95	76	21	不整方形	緩やかに立ち上がる	
2-292	SK-023	W-20	92120.477	-11687.951	SI-012	SK-023>SI-012	134	101	24	隅丸方形	一部袋状に入り込む鍋底形	
2-292	SK-024	W-18・19	92121.859	-11679.538	SI-010b・010c・SD-004・SP-0551・0552・2421(SI-010bPit44)	SP-2421(SI-010bPit44)>SK-024>SI-010b・010c・SD-004・SP-0551・0552	199	180	36	不整円形	やや凹凸があり緩やかに立ち上がる	Pit1:24×20×17cm Pit2:19×19×4cm
2-293	SK-025	U-19	92130.938	-11681.535	SI-011	SI-025>SI-011	111	89	32	不整楕円形	緩やかに立ち上がる	
2-293	SK-026	Z-20	92108.820	-11685.701	-	-	115	110	46	不整円形	袋状	Pit1:26×21×3cm
2-293	SK-027	Y-17	92110.883	-11675.249	SI-005b	SK-027>SI-005b	109	64	49	不整楕円形	段状に立ち上がる	
2-293	SK-028	X-19	92117.656	-11681.550	-	-	132	103	62	不整楕円形	底面にやや凹凸がある鍋底形	
2-294	SK-029	Z-16	92109.258	-11668.163	SI-006・007・SK-041・SD-004	SI-006>SK-029>SI-007・SK-041・SD-004	166	115	22	不整楕円形	柱穴状の凹凸があり緩やかに立ち上がる	Pit1:30×26×15cm Pit2:23×21×26cm
2-295	SK-030	Y-16	92112.438	-11668.992	SI-007・SD-004	SI-007>SK-030>SD-004	107	69	27	隅丸方形	柱穴状の凹凸がある鍋底形	Pit1:26×24×5cm Pit2:14×14×5cm Pit3:20×19×10cm
2-295	SK-031	Y-19	92111.617	-11683.432	-	-	82	80	44	不整円形	袋状	

遺構観察表

図版番号	遺構名	調査区	位置		重複	新旧関係	規模 (cm)			平面形	断面形	備考
			X	Y			長軸	短軸	深さ			
2-295	SK-032	Z-19	92106.148	-11682.316	SK-032b・033・SP-0481	SK-032>SK-032b・033・SP-0481	114	88	65	楕円形	北壁が一部袋状に入り込み段状に立ち上がる	
2-295	SK-032b	Z-19	92106.164	-11682.184	SK-032・033・034・SP-0458・0481・0489	SK-032b<SK-032・033・034・SP-0458・0481・0489	215	182	45	不整楕円形	やや凹凸があり壁上部で緩やかに立ち上がる	
2-295	SK-033	Z-19	92106.234	-11681.743	SK-032・032b・SP-0489	SK-032・SP-0489>SK-033>SK-032b	94	36	46	不整楕円形	柱穴状の凹凸がある。袋状に入り込むが南側は緩やかに立ち上がる	Pit1:20×16×3cm
2-295	SK-034	Z-19	92105.766	-11680.933	SK-032b・035	SK-034>SK-032b・035	153	46	43	不整楕円形	段状に立ち上がる	
2-295	SK-035	Z-19	92106.188	-11680.219	SK-034・SP-0466・0488	SK-034<SK-035>SP-0466・0488	157	65	30	小判形	やや凹凸があり緩やかに立ち上がる	
2-296	SK-036	Z-15	92108.438	-11663.135	SI-006・SD-004	SK-036<SI-006・SD-004	102	(46)	24	(不整円形)	垂直に近い形で立ち上がる	
2-297	SK-037	Z-20	92105.781	-11688.215	-	-	104	87	16	不整円形	底面に凹凸がある	
2-298	SK-038	X-20	92116.531	-11685.277	SI-014	SK-038>SI-014	86	75	52	不整円形	袋状	
2-298	SK-040	Aa-19	92101.641	-11684.353	SK-039・SD-001	SD-001>SK-040>SK-039	121	86	17	(不整円形)	箱形に近いが一部袋状に入り込む	
2-298	SK-041	Z-16	92109.055	-11667.459	SI-006・007・SK-029・SD-004	SK-041<SI-006・007・SK-029・SD-004	81	54	20	不明	挿鉢状	
2-299	SK-042	X-17	92115.742	-11671.841	SI-005a・005b・008・SK-053・062・SP-0508・0510・0519	SI-005a・005b・008・SP-0508・0510・0519>SK-042>SK-053・062	105	98	40	不整形	袋状	
2-300	SK-043	Aa-19	92104.305	-11681.030	-	-	86	72	27	不整形	凹凸がある挿鉢状	
2-300	SK-044	Y・Z-18	92109.992	-11677.675	SX-018・019・SP-0549	SX-018・SP-0549>SK-044>SX-019	(65)	49	15	(小判形)	凹凸がある	
2-300	SK-045	X・Y-6	92115.266	-11616.470	SD-019・SX-028・SP-0678	SK-045<SD-019・SX-028・SP-0678	150	(50)	99	(不整円形)	袋状	
2-301	SK-047	W-13	92122.070	-11653.817	SD-008・SK-061	SK-047>SK-061・SD-008	109	77	25	不整楕円形	凹凸がある挿鉢状	
2-301	SK-048	Z-48	92108.242	-11628.005	SD-011・019	SK-048<SD-011・019	204	79	14	小判形	凹凸があり緩やかに立ち上がる	
2-301	SK-049	X-5	92115.609	-11613.033	-	-	101	66	44	不整楕円形	円筒形	
2-301	SK-050	W-15	92120.906	-11661.496	SP-0618・0622・0623	SK-050<SP-0618・0622・0623	157	130	25	不整円形	凹凸がある挿鉢状	
2-302	SK-052	X-18	92116.805	-11677.557	SI-005a・005b・SD-004・SX-001・020	SX-001>SK-052>SI-005a・005b・SD-004・SX-020	75	60	57	不整楕円形	緩やかに立ち上がる	
2-299	SK-053	X-17	92115.391	-11672.340	SI-005a・005b・008・SK-042・062・SP-0508・0510・0519・0522	SI-005a・005b・008・SK-042・SP-0508・0510・0519・0522>SK-053>SI-005b・SK-062	185	114	45	楕円形	緩やかに立ち上がる	
2-302	SK-054	W・X-18	92119.906	-11676.442	SI-005b・SK-060	SI-005b>SK-054>SK-060	86	(46)	27	(不整楕円形)	凹凸がある	
2-302	SK-055	X-17・18	92117.398	-11675.067	SI-005a・005b・SK-056・068・SD-004	SI-005a・005b>SK-055>SK-056・068・SD-004	90	56	11	不整楕円形	緩やかに立ち上がる	
2-302	SK-056	X-17	92117.484	-11674.486	SI-005a・005b・SK-055・057・066・068・SD-004・SP-0503	SI-005a・005b・SK-055・057・066・068・SP-0503>SK-056>SD-004	132	(110)	42	不整形	凹凸があり緩やかに立ち上がる	
2-302	SK-057	X-17	92117.727	-11673.722	SI-005a・005b・SK-056・066	SI-005a・005b>SK-057>SK-056・066	66	55	9	不整楕円形	緩やかに立ち上がる	
2-303	SK-058	W-20	92122.680	-11687.105	SI-010・012・012b	SK-058<SI-010・012・012b	132	95	19	不整楕円形	凹凸がある挿鉢状	
2-303	SK-059	V-20	92126.008	-11687.847	SI-010・011	SK-059<SI-010・SK-059>SI-011	125	82	31	長方形	凹凸がある挿鉢状	
2-302	SK-060	W-18	92120.328	-11676.348	SI-005b・SK-054	SK-060<SI-005b・SK-054	(58)	50	23	(楕円形)	一部垂直に立ち上がるが挿鉢状	
2-303	SK-061	W-13	92122.008	-11654.487	SK-047・SD-008・SP-0607・0608・0614	SK-061<SK-047・SD-008・SP-0607・0608・0614	211	126	89	不整長方形	底面にやや凹凸がある鍋底形	
2-299	SK-062	X・Y-17	92115.602	-11672.200	SI-005a・005b・008・SK-042・053・SP-0501・0508・0510・0519・0521・0522・0753・0755	SI-005a・005b・008・SK-042・053・SP-0501・0508・0510・0519・0521・0522>SK-062>SP-0753・0755	190	142	45	不整楕円形	緩やかに立ち上がる	
2-304	SK-063	X-17	92117.109	-11672.385	SI-005a・005b・008・SK-064	SK-063<SI-005a・005b・008・SK-064	(163)	120	49	楕円形	鍋底形	
2-304	SK-064	X-17	92116.945	-11671.935	SI-005a・005b・008・SK-063	SI-005a・005b・008>SK-064>SK-063	69	(66)	45	不整円形	緩やかに立ち上がる	

図版番号	遺構名	調査区	位置		重複	新旧関係	規模(cm)			平面形	断面形	備考
			X	Y			長軸	短軸	深さ			
2-304	SK-065	Aa-10	92103.039	-11638.915	SD-019・023・SP-0720	SD-023・SP-0720>SK-065>SD-019	68	61	46	不整形	袋状	
2-302	SK-066	X-17	92118.305	-11674.042	SI-005a・005b・SK-056・057・069	SI-005a・005b・SK-057・069>SK-066>SK-056	(105)	99	32	不整形	挿鉢状	
2-304	SK-067	W-14	92123.109	-11658.687	SNa-001(SB-005)・SP-0646・0647・0648・0812・0815	SK-067<SNa-001(SB-005)・SP-0646・0647・0648・0812・0815	122	98	16	小判形	箱形に近い	
2-302	SK-068	X-17・18	92116.961	-11674.853	SI-005a・005b・SK-055・056・SD-004・SP-0763	SI-005a・005b・SK-055>SK-068>SK-056・SD-004・SP-0763	89	56	25	不整形	底面に凹凸があり緩やかに立ち上がる	
2-302	SK-069	X-17・18	92118.602	-11674.809	SI-005a・005b・SK-066・092	SI-005a・005b>SK-069>SK-066・092	90	(56)	45	不整形	円筒形	
2-304	SK-070	Y-17	92114.102	-11674.589	SI-005a・005b・008・SK-072・SD-004・SP-0389・0391	SK-070<SI-005a・005b・008・SK-072・SD-004・SP-0389・0391	122	(74)	39	(円形)	袋状	
2-305	SK-071 (SP-0801)	W-14	92121.305	-11657.729	-	-	130	81	16	不整形	凹凸があり緩やかに立ち上がる	調査時SP-0801
2-305	SK-072	Y-17	92113.328	-11674.714	SI-005a・005b・SK-070	SI-005a・005b>SK-072>SK-070	76	72	56	不整形	緩やかに立ち上がる	
2-305	SK-073	Z-7	92109.484	-11621.875	-	-	75	70	20	円形	挿鉢状。一部袋状に入り込む	
2-305	SK-075	Y-13	92113.398	-11651.883	SD-007・SP-0364	SP-0364>SK-075>SD-007	120	84	106	不整形	底部～中半まで垂直に近い形で立ち上がり、開口部に向かって緩やかに立ち上がる	
2-305	SK-076	Aa-10	92102.219	-11636.880	SD-019	SK-076>SD-019	74	52	59	不整形	円筒形	
2-305	SK-077	Y・Z-13	92109.789	-11653.605	SD-007・SP-0291	SP-0291>SK-077>SD-007	132	(69)	15	(不整形)	緩やかに立ち上がる	
2-305	SK-078	Aa-7	92100.172	-11623.097	SD-030・SP-0876	SK-078>SD-030・SP-0876	92	75	16	不整形	緩やかに立ち上がる	
2-306	SK-079	Y-17	92111.078	-11670.948	SD-004・SP-0772	SK-079<SD-004・SP-0772	90	(50)	5	(不整形)	浅くて箱型に近い	
2-306	SK-080	Aa-7	92101.133	-11622.656	SD-010・030	SK-080>SD-010・030	90	71	22	不整形	緩やかに立ち上がる	
2-306	SK-081	Aa-7	92100.195	-11620.682	SD-032・033・SP-0889	SD-033・SP-0889>SK-081>SD-032	100	81	24	不整形	緩やかに立ち上がる箇所と垂直に近い形で立ち上がる箇所がある	
2-306	SK-082	Ab-7	92099.273	-11623.026	SD-032	SK-082<SD-032	(66)	(54)	26	(楕円形)	(緩やかに立ち上がる)	
2-306	SK-085	Aa・Ab-6	92099.859	-11619.325	SD-032	SK-085<SD-032	71	35	14	不整形	凹凸がある	
2-306	SK-086	X・Y-6・7	92115.484	-11620.462	SD-007・019	SK-086<SD-007・019	204	(154)	28	(不整形)	不明	
2-306	SK-087	W・X-19	92120.078	-11681.620	SD-004	SK-087<SD-004	(62)	46	15	(不整形)	挿鉢状	
2-307	SK-088	X・Y-7	92114.500	-11623.379	SD-007・019・SN-006・SP-0698・0700・0869	SK-088<SD-007・019・SN-006・SP-0698・0700・0869	(270)	239	15	(不整形)	不明	
2-307	SK-089	Aa-8	92101.078	-11628.692	SD-020・034・SN-013	SN-013>SK-089>SD-020・034	(235)	166	48	(不整形)	凹凸があり緩やかに立ち上がる	
2-307	SK-090	X-7	92117.609	-11624.418	SP-0183・0184・0894	SK-090<SP-0183・0184・0894	116	100	85	不整形	袋状	
2-308	SK-091	Y-13	92111.680	-11653.169	SD-007・007b・SN-002②・003	SN-002②・003・SD-007b>SK-091>SD-007	125	98	20	不整形	凹凸があり緩やかに立ち上がる	
2-302	SK-092	X-18	92118.391	-11675.002	SI-005a・005b・SK-069	SK-092<SI-005a・005b・SK-069	66	(18)	27	(不整形)	袋状	
2-308	SK-093	W-19	92123.250	-11680.744	SI-010・010b・010c・SD-004	SI-010>SK-093>SI-010b・010c・SD-004	(124)	(40)	15	不明	(挿鉢状)	
2-308	SK-094	Ac-11	92092.438	-11644.553	SI-019	SK-094<SI-019	91	59	30	楕円形	一部袋状に入り込む	
2-309	SK-095	Ac-12	92090.758	-11647.813	-	-	104	83	18	不整形	緩やかに立ち上がる	
2-309	SK-096	W-20	92122.625	-11688.767	SI-012	SK-096<SI-012	90	79	41	不整形	垂直に近い形で立ち上がる箇所と袋状に入り込む箇所がある	
2-309	SK-097	W-20	92123.320	-11688.058	SI-010・012	SI-010>SK-097>SI-012	111	109	31	不整形	凹凸がある円筒形	
2-309	SK-098	Ac-13	92091.984	-11653.389	SK-099・SP-0929	SK-098<SK-099・SP-0929	136	82	27	楕円形	緩やかに立ち上がる	

遺構観察表

図版番号	遺構名	調査区	位置		重複	新旧関係	規模 (cm)			平面形	断面形	備考
			X	Y			長軸	短軸	深さ			
2-309	SK-099	Ac-13	92091.469	-11653.400	SK-098	SK-099>SK-098	86	75	96	不整形円形	垂直に近い形で立ち上がる箇所と段状に立ち上がる箇所がある	
2-309	SK-100	Ac-14	92092.430	-11655.562	SP-0927・0928	SK-100>SP-0927・0928	110	107	11	不整形円形	緩やかに立ち上がる	
2-309	SK-101	Ac-14	92091.672	-11657.336	-	-	165	77	20	小判形	凹凸があり緩やかに立ち上がる	
2-310	SK-102	Ab-13・14	92097.156	-11654.799	SI-037・SP-1622	SK-102<SI-037・SP-1622	120	100	99	不整形円形	袋状	
2-310	SK-103	U-22	92132.164	-11697.549	SI-025・SX-036	SK-103>SI-025・SX-036	62	57	24	不整形円形	凹凸があり垂直に近い形で立ち上がる	
2-310	SK-104	T-21	92136.625	-11693.094	SD-004	SK-104>SD-004	71	66	31	不整形円形	垂直に近い形で立ち上がる	Pit1:29×22×15cm
2-310	SK-105	U-21	92134.438	-11694.192	SI-034・SP-1114・1197	SK-105>SI-034・SP-1114・1197	85	55	10	不整形円形	緩やかに立ち上がる	
2-311	SK-106	Ac-12	92094.844	-11648.542	SI-019・SK-113・116・SD-019	SI-019・SD-019>SK-106>SK-113・116	192	114	48	不整形円形	垂直に近い形で立ち上がる箇所と緩やかに立ち上がる箇所がある	
2-312	SK-107	T-21	92138.734	-11690.994	SI-023	SK-107>SI-023	69	47	29	不整形円形	一部袋状に入り込むが垂直に近い形で立ち上がる	
2-312	SK-108	S・T-19	92140.063	-11684.678	SD-007	SK-108>SD-007	85	45	14	楕円形	緩やかに立ち上がる	
2-312	SK-109	S-21	92144.445	-11692.045	SP-2194	SK-109>SP-2194	90	74	12	不整形円形	緩やかに立ち上がる	
2-312	SK-110	S-6	92141.594	-11615.791	-	-	95	79	21	不整形円形	鍋底形	
2-312	SK-111	S-22	92143.148	-11699.755	SK-119・130・SD-004・SP-1321	SD-004>SK-111>SK-119・130・SP-1321	(186)	131	26	不整形長方形	箱形に近いが底面にやや凹凸がある	
2-312	SK-112	V-22	92127.305	-11697.932	SI-002(新・旧)	SK-112>SI-002(新・旧)	(173)	(92)	14	不明	凹凸があり緩やかに立ち上がる	
2-311	SK-113	Ac-12	92093.984	-11648.029	SI-019・SK-106	SK-113<SI-019・SK-106	110	(76)	20	不整形円形	播鉢状	
2-313	SK-114	S-7	92141.055	-11624.652	-	-	80	75	26	円形	播鉢状	
2-311	SK-115	Ac-12	92093.984	-11646.600	SI-019	SK-115<SI-019	201	165	50	不整形円形	底面にやや凹凸があり緩やかに立ち上がる	
2-311	SK-116	Ac-12	92094.922	-11648.320	SI-019・SK-106	SK-116<SI-019・SK-106	57	44	16	不整形円形	播鉢状	
2-313	SK-117	Ac-13	92093.984	-11651.852	SD-019・SP-1209	SK-117<SD-019・SP-1209	99	(79)	28	(円形)	播鉢状	
2-313	SK-118	Ab-13	92095.953	-11650.767	SI-019・SD-019・SP-1207	SP-1207>SK-118>SI-019・SD-019	132	95	21	不整形円形	緩やかに立ち上がる	
2-312	SK-119	S-22	92143.906	-11699.757	SK-111	SK-119<SK-111	(55)	(30)	25	(不整形円形)	緩やかに立ち上がる	
2-313	SK-120	Aa-11	92101.758	-11642.449	SI-020・SK-143・SD-019	SD-019>SK-120>SI-020・SK-143	212	(115)	70	(楕円形)	凹凸がある円筒形	
2-314	SK-121	T-8	92138.867	-11625.494	-	-	74	65	16	円形	播鉢状	
2-314	SK-122	S-22・23	92141.055	-11700.691	-	-	234	110	20	小判形	箱形に近い	
2-314	SK-125	Ad-14・15, Ae-15	92085.047	-11660.532	SD-035・037・SK-125b・126・131・138	SK-125b・131・SD-035>SK-125>SK-126・138・SD-037	155	59	40	不整形	緩やかに立ち上がる	
2-314	SK-125b	Ad-14, Ae-14・15	92084.586	-11660.185	SD-037・SK-125・131・135・138・139・SP-1221	SK-131>SK-125b>SK-125・138・139・SD-037 SK-125b?SK-135・SP-1221	(70)	(55)	22	(楕円形)	緩やかに立ち上がる	
2-315	SK-126	Ad・Ae-15	92084.867	-11661.562	SD-035・SK-125・SP-1220	SK-126<SK-125・SD-035・SP-1220	129	105	39	不整形円形	凹凸がある播鉢状	
2-316	SK-127	T-23	92139.781	-11700.480	SK-128・214	SK-127>SK-128・214	87	(43)	28	(不整形円形)	垂直に近い形で立ち上がる	
2-316	SK-128	S・T-22・23	92139.875	-11699.783	SI-034・SK-127・214・SP-1777・1779	SK-127>SK-128>SI-034・SK-214・SP-1777・1779	(108)	106	23	不整形円形	凹凸があり垂直に近い形で立ち上がる	
2-316	SK-129	Ac-12	92092.484	-11647.984	SI-019	SK-129<SI-019	136	86	35	不整形円形	段状に立ち上がる	
2-316	SK-130	S-23	92143.766	-11700.629	SK-111・SP-1115・1321・1322	SK-111・SP-1115>SK-130>SP-1321・1322	87	(54)	5	(不整形)	不明	

図版番号	遺構名	調査区	位置		重複	新旧関係	規模(cm)			平面形	断面形	備考
			X	Y			長軸	短軸	深さ			
2-315	SK-131	Ad-14, 15	92089.234	-11662.422	SD-035・037・SK-125・125b・138・139・SP-1221	SD-035>SK-131>SK-125・125b・138・139・SD-037 SK-131?SP-1221	(100)	36	30	(不整形)	緩やかに立ち上がる	
2-316	SK-132	W-14	92122.844	-11656.179	-	-	149	105	36	楕円形	壁上部が緩やかに立ち上がる鍋底形	
2-316	SK-133	W-14	92123.922	-11657.280	SK-134・SP-0803・0804・0823・1264	SK-134・SP-0803・0804・0823>SK-133>SP-1264	151	144	36	不整形円形	鍋底形	
2-316	SK-134	V・W-14	92124.938	-11656.734	SK-133	SK-134>SK-133	140	140	46	不整形円形	鍋底形	
2-314	SK-135	Ae-15	92084.375	-11659.886	SD-037・SK-125b・139・140・SX-031・SP-1221	SK-135?SD-037・SK-125b・139・140・SX-031・SP-1221	(90)	(9)	-	不明	-	平面図のみ
2-317	SK-136	Ae-15	92083.289	-11662.127	SP-1228	SK-136>SP-1228	160	(61)	36	(楕円形)	凹凸があり段状に立ち上がる	
2-317	SK-137	Ae-15	92090.781	-11667.400	SP-1228	SK-137>SP-1228	(104)	(96)	38	(不整形)	緩やかに立ち上がる	
2-315	SK-138	Ad-14・15, Ae-15	92085.109	-11660.469	SD-035・037・SK-125・125b・131・139	SK-138<SK-125・125b・131・139・SD-035 SK-138?SD-037	(136)	(83)	6	(不整形楕円形)	不明	
2-315	SK-139	Ae-15	92084.258	-11660.240	SD-037・SK-125b・131・135・138・140・SP-1221	SK-125b・131>SK-139>SK-138・140・SD-037 SK-139?SK-135・SP-1221	(120)	(55)	50	(不整形楕円形)	凹凸がある円筒形	
2-315	SK-140	Ad・Ae-14	92084.484	-11659.643	SD-037・SK-135・139・142・SX-031	SK-140<SK-139 SK-140?SK-135・142・SD-037・SX-031	(115)	(60)	-	不明	-	平面図のみ
2-315	SK-142	Ad・Ae-14	92084.570	-11657.910	SK-140・SX-031	SK-142<SX-031 SK-142?SK-140	136	152	-	不整形楕円形	-	平面図のみ
2-317	SK-143	Aa-11	92102.391	-11641.334	SI-020・SK-120・SD-019	SK-143<SI-020・SK-120・SD-019	(59)	(12)	16	不明	(緩やかに立ち上がる)	
2-318	SK-144	Y-4・5	92112.586	-11610.336	-	-	149	131	100	不整形	袋状	
2-318	SK-145	Z-4・5	92108.344	-11610.219	SD-020	SK-145>SD-020	112	90	142	不整形	播鉢状	
2-319	SK-146	Y-5	92110.453	-11610.389	SD-020・STP-006	SK-146>SD-020・STP-006	82	76	11	不整形円形	緩やかに立ち上がる	
2-319	SK-147	S-20	92144.258	-11686.494	SD-007	SK-147>SD-007	102	102	51	不整形円形	一部段状に立ち上がる鍋底形	
2-319	SK-148	Aa-11	92103.680	-11640.534	SI-020・SK-149	SK-148<SI-020・SK-149	119	62	6	不整形長方形	緩やかに立ち上がる	
2-319	SK-149	Aa-11	92103.063	-11640.722	SI-020・SK-148	SI-020>SK-149>SK-148	88	85	5	不整形円形	やや凹凸がある	
2-319	SK-152	Z-5	92109.555	-11611.969	SD-020	SK-152<SD-020	100	(34)	22	(楕円形)	(袋状)	
2-319	SK-153	X-5	92118.945	-11614.255	SD-007・019	SK-153>SD-007・019	78	71	16	不整形円形	緩やかに立ち上がる	
2-319	SK-154	R・S-19	92144.992	-11682.710	-	-	102	94	10	不整形円形	緩やかに立ち上がる	
2-319	SK-155	S-19	92142.875	-11683.591	SD-007	SK-155<SD-007	135	(47)	48	(不整形円形)	袋状	
2-320	SK-157	U・V-17	92129.969	-11671.624	SD-007・SP-0573・0574・1238・1241・1244・1790・1921・1939	SP-1238・1241・1244>SK-157>SD-007・SP-0573・0574・1790・1921・1939	186	149	30	不整形楕円形	底面に凹凸があり緩やかに立ち上がる	
2-320	SK-158	Ab-12	92099.516	-11649.296	SI-032・SK-159・161・163・SX-040・SP-0998・1504	SI-032・SK-159・161・SX-040・SP-0998>SK-158>SK-163・SP-1504	124	(47)	31	(小判形)	壁の一部が緩やかに立ち上がる	
2-320	SK-159	Aa・Ab-12・13	92099.938	-11650.081	SI-032・SK-158・161・SD-004・020・SX-040	SI-032>SK-159>SK-158・161・SD-004・020・SX-040	82	68	18	不整形	緩やかに立ち上がる	Pit1:32×29
2-320	SK-160	Ab-12	92099.211	-11648.177	SI-032・SD-019・SX-040・044	SK-160<SI-032・SX-040・044 SK-160?SD-019	69	59	30	不整形	緩やかに立ち上がる	
2-320	SK-161	Aa・Ab-12	92100.063	-11649.164	SI-032・SK-158・159・162・163・SD-004・020・SX-040	SI-032・SK-159>SK-161>SK-158・162・163・SD-004・020・SX-040	117	79	41	不整形楕円形	凹凸がある鍋底形	
2-320	SK-162	Aa・Ab-12	92100.117	-11649.155	SI-032・SK-161・163・SD-004・SX-040	SI-032・SK-161・163・SX-040>SK-162>SD-004	56	56	26	不整形	播鉢状	
2-320	SK-163	Ab-12	92099.477	-11648.970	SI-032・SK-158・161・162・SX-040・SP-1504	SI-032・SK-158・161・SX-040・SP-1504>SK-163>SK-162	86	69	12	不整形楕円形	緩やかに立ち上がる	
2-321	SK-164	Z・Aa-11	92105.078	-11644.282	-	-	99	97	20	円形	袋状	
2-321	SK-165	Aa-12	92103.563	-11646.943	-	-	73	(60)	12	不整形楕円形	凹凸がある	
2-321	SK-166	Z-12	92107.008	-11648.512	SD-003・003c・007・SX-047	SK-166<SD-003・SX-047 SK-166?SD-003c・007	120	(53)	12	(不整形円形)	不明	

遺構観察表

図版番号	遺構名	調査区	位置		重複	新旧関係	規模(cm)			平面形	断面形	備考
			X	Y			長軸	短軸	深さ			
2-321	SK-167	Aa・Ab-14	92100.406	-11658.281	SD-003	SK-167>SD-003	176	176	212	不整形	円筒形	
2-322	SK-169	Y-11	92113.023	-11643.795	-	-	129	95	26	不整形円形	箱形に近い	
2-322	SK-170	X・Y-11	92114.805	-11642.737	SD-038	SK-170<SD-038	(139)	130	37	不整形円形	鍋底形	
2-323	SK-171	W-7	92120.688	-11623.352	SP-1655	SK-171<SP-1655	(90)	80	12	不整形円形	播鉢状	
2-323	SK-172	W-8・9, X-9	92120.250	-11629.841	-	-	94	(71)	39	(不整形円形)	鍋底形	
2-323	SK-173	Ab-17	92095.508	-11672.059	SD-003	SK-173>SD-003	120	116	15	不整形円形	緩やかに立ち上がる	
2-323	SK-174	W-7	92123.211	-11623.784	-	-	84	(54)	13	(不整形)	緩やかに立ち上がる	
2-323	SK-175	Ac-17	92093.992	-11673.522	SD-002b・019・SX-060・066	SK-175>SD-002b・019・SX-060・066	140	127	16	隅丸方形	凹凸があり緩やかに立ち上がる	
2-323	SK-176 (SX-079)	Ac-17	92091.734	-11670.618	SD-002b・SX-054・085	SK-176 (SX-079)>SD-002b・SX-085 SK-176 (SX-079)?SX-054	(140)	(69)	10	(小判形)	凹凸がある	調査時SX-079
2-324	SK-177	Aa-13	92103.820	-11652.524	SI-022	SK-177<SI-022	100	79	22	楕円形	凹凸がある	Pit1:24×(20)×12cm
2-324	SK-178	W-8	92123.109	-11627.464	SX-053・SP-1716・1736・1737	SX-053・SP-1716>SK-178>SP-1736・1737	79	62	24	不整形円形	鍋底形	
2-325	SK-179	Ac-17	92092.617	-11673.481	SD-002b・SX-055・060・068・074	SK-179?SD-002b・SX-055・060・068・074	(139)	(54)	32	(小判形)	凹凸がある	
2-325	SK-180	Ac-17	92091.758	-11672.735	SK-181・SX-074・075	SK-180<SK-181 SK-180?SX-074・075	71	(49)	32	不整形	底面に凹凸があり緩やかに立ち上がる	
2-325	SK-181	Ac-17	92091.680	-11672.335	SK-180・SX-061・062・074・075	SK-181>SK-180 SK-181?SX-061・062・074・075	(95)	(45)	8	(不整形楕円形)	緩やかに立ち上がる	
2-325	SK-182	Y-10・11	92111.953	-11640.395	-	-	182	(140)	79	不整形円形	袋状	
2-325	SK-183	Ab・Ac-16・17	92094.820	-11669.424	SD-003・019・SK-187	SK-183>SK-187・SD-003・019	169	141	145	不整形円形	凹凸があり壁一部が緩やかに立ち上がる	
2-326	SK-184	W-8	92123.891	-11629.494	-	-	75	59	12	不整形円形	箱形に近い	
2-326	SK-186 (カクラン)	Y-11	92110.336	-11641.339	SD-007	SK-186>SD-007	162	(69)	-	(不整形長方形)	-	平面図のみ
2-325	SK-187	Ab・Ac-17	92094.953	-11670.560	SD-003・019・SK-183	SK-183>SK-187>SD-019 SK-183?SD-003	(145)	(115)	69	(不整形楕円形)	凹凸がある鍋底形	
2-326	SK-188	Z-13	92109.102	-11650.233	SD-003・003b・007・007b・SX-050・SP-1591	SX-050・SP-1591>SK-188>SD-003・003b・007・007b	(130)	(40)	62	(不整形円形)	凹凸がある鍋底形	
2-326	SK-189	Y-12	92110.836	-11647.378	SD-007	SK-189<SD-007	64	(35)	34	(不整形)	(円筒形)	
2-327	SK-190	Ad-15	92087.117	-11664.744	SD-041・SX-095・SP-1909	SK-190>SD-041・SX-095・SP-1909	84	52	15	不整形円形	播鉢状	
2-327	SK-192	Ae-15	92083.969	-11664.233	SK-206・SD-035・SP-1649	SK-206・SP-1649>SK-192>SD-035	(210)	146	45	不整形円形	凹凸がある	
2-327	SK-193	Ac・Ad-16	92090.094	-11666.311	-	-	215	126	32	不整形	播鉢状	
2-327	SK-194	Ae-15	92081.633	-11663.096	-	-	(169)	(102)	78	(楕円形)	凹凸があり緩やかに立ち上がる	
2-327	SK-195	Ae-15	92084.547	-11663.246	SD-035	SK-195>SD-035	(89)	(56)	48	(不整形楕円形)	袋状	
2-328	SK-196	X-5	92118.844	-11610.266	SI-042・SP-1808	SK-196<SP-1808 SK-196?SI-042	78	(45)	26	(不整形円形)	袋状	
2-329・330	SK-197	S-22	92144.797	-11696.153	SI-035・087 (SX-104)・SK-198・SK-199・201・202・203・204・216	SI-035・SK-202>SK-197>SI-087 (SX-104)・SK-198・199・201・203・204・216	180	(90)	36	(不整形円形)	播鉢状	
2-329・330	SK-198	S-22	92145.109	-11695.935	SI-035・SK-197・199・201・203	SI-035・SK-197・203>SK-198>SK-199・201	(130)	(120)	42	(不整形円形)	円筒形	SK-198=SK-12(県調査)
2-329	SK-199	S-22	92144.984	-11696.540	SI-087 (SX-104)・SK-197・198・203・204・216	SK-197・198・203・204>SK-199>SI-087 (SX-104)・SK-216	191	(70)	36	(不整形楕円形)	(鍋底形)	SK-199=SK-11(県調査)
2-329	SK-200	S-21	92144.258	-11693.976	SI-035・SK-201・219・220・SP-2195	SK-200>SI-035・SK-201・219・220・SP-2195	78	(70)	16	不整形円形	凹凸があり緩やかに立ち上がる	
2-329・330	SK-201	S-21・22	92144.508	-11694.928	SI-035・SK-197・SK-198・200・204・219・220・SP-2195	SK-201<SI-035・SK-197・198・200・204・219・220・SP-2195	178	(121)	58	(不整形円形)	袋状	
2-329	SK-202	S-22	92143.828	-11695.862	SI-087 (SX-104)・SK-197・204	SK-202・SI-087 (SX-104)・SK-197・204	101	86	40	不整形円形	壁の一部が緩やかに立ち上がる円筒形	

図版番号	遺構名	調査区	位置		重複	新旧関係	規模(cm)			平面形	断面形	備考
			X	Y			長軸	短軸	深さ			
2-329	SK-203	S-22	92144.430	-11696.382	SI-087(SX-104)・SK-197・198・199・204・216	SK-197・204>SK-203>SI-087(SX-104)・SK-198・SK-199・216	102	(47)	32	(不整形)	不明	
2-329・330	SK-204	S-22	92143.797	-11695.968	SI-035・087(SX-104)・SK-197・199・201・202・203・216・219・SD-004	SI-035・SK-197・202>SK-204>SI-087(SX-104)・SK-199・201・203・216・219 SK-204?SD-004	199	(35)	98	不整形	袋状	
2-331	SK-205(SK-191)	Ad-15	92083.828	-11664.075	SD-035・041・SX-078・095	SX-078>SK-205(SK-191) SK-205(SK-191)?SD-035・041・SX-095	160	109	69	不整形	緩やかに立ち上がる	調査時SK-191
2-327	SK-206	Ae-15	92082.867	-11664.455	SK-192・SX-093・SP-1641	SP-1641>SK-206>SK-192・SX-093	170	110	41	不整形	緩やかに立ち上がる	
2-331	SK-207	S-19	92143.188	-11682.328	STP-009	SK-207<STP-009	81	80	49	不整形	袋状	
2-329・330	SK-208	S-21	92143.172	-11693.955	SI-035・SK-219	SK-208>SI-035・SK-219	73	63	24	不整形	挿鉢状	
2-332	SK-209	U-18	92134.313	-11677.425	SI-046・SD-007	SK-209>SD-007 SK-209?SI-046	113	96	6	楕円形	緩やかに立ち上がる	
2-332	SK-210(SI-036SK-01)	V・W-4・5	92124.695	-11610.636	SI-036・041	SK-210(SI-036SK-01)<SI-036・041	194	130	79	隅丸方形	袋状	調査時SI-036SK-01
2-333	SK-211(カクラン)	T-18	92139.398	-11679.920	SI-047・SP-1288・2188	SK-211>SI-047・SP-1288・2188	119	95	20	不整形	凹凸があり緩やかに立ち上がる	
2-333	SK-212	V-17	92127.586	-11674.497	SD-007	SK-212>SD-007	97	80	26	楕円形	凹凸がある	
2-333	SK-214	T-23	92139.180	-11699.986	SK-127・128・SP-1779	SK-127・128>SK-214>SP-1779	(69)	55	16	(小判形)	凹凸があり一部袋状に入り込む	
2-333	SK-215	T-21	92136.820	-11691.640	SD-004	SK-215<SD-004	82	(30)	37	(不整形)	袋状	
2-329	SK-216	S-22	92144.422	-11696.728	SI-087(SX-104)・SK-197・199・203・204	SK-197・199・203・204>SK-216>SI-087(SX-104)	61	39	34	不整形	円筒形	
2-333	SK-217	W-5	92122.297	-11610.643	SI-036・041・SD-007・SP-1889	SK-217<SI-036・041・SD-007 SK-217?SP-1889	249	(16)	21	不明	ほぼ垂直に立ち上がる	
2-335	SK-218	U-17	92134.359	-11674.339	SI-046	SK-218>SI-046	135	116	18	不整形	凹凸がある挿鉢状	
2-329・330	SK-219	S-21	92143.469	-11694.505	SI-035・087(SX-104)・SK-200・201・204・208・220	SI-035・SK-200・204・208・220>SK-219>SI-087(SX-104)・SK-201	125	125	52	不整形	段状に立ち上がる	
2-329	SK-220	S-21	92144.039	-11694.460	SI-035・SK-200・201・219・SP-2195	SK-200>SK-220>SI-035・SK-201・219・SP-2195	70	49	52	楕円形	円筒形	
2-335	SK-221(カクラン)	T-17	92135.680	-11670.608	SP-2137・2150・2244	SK-221>SP-2137・2150・2244	176	136	16	不整形	凹凸があり緩やかに立ち上がる	
2-335	SK-222	U-3	92134.000	-11603.295	SI-050・SP-1958・1964	SP-1958・1964>SK-222>SI-050	181	150	30	隅丸方形	凹凸があり緩やかに立ち上がる	Pit1:60×54×5cm
2-335	SK-223	U-14	92133.695	-11658.215	SI-056	SK-223<SI-056	146	103	20	不整形	緩やかに立ち上がる	
2-335	SK-224(カクラン)	U-16	92130.656	-11666.683	SI-056・SP-2081・2082	SK-224>SI-056・SP-2081・2082	139	131	-	不整形	-	平面図のみ
2-335	SK-225	T・U-8	92135.273	-11628.065	-	-	111	86	10	不整形	凹凸がある	
2-335	SK-226	V-11	92127.508	-11640.831	SI-052・057	SK-226<SI-052・057	110	104	66	隅丸方形	袋状	
2-335	SK-227	U・V-8	92129.719	-11625.978	SI-030	SK-227>SI-030	170	145	49	不整形	緩やかに立ち上がる	
2-334	SK-228	T-5	92139.227	-11611.790	SK-231・234	SK-228>SK-231・234	136	50	16	不整形	凹凸がある挿鉢状	
2-336	SK-229	V-15	92126.617	-11657.034	SI-031・SP-2061・2062・2063・2064	SK-229<SI-031・SP-2061・2062・2063・2064	140	139	55	円形	袋状	
2-336	SK-230	V-8	92125.680	-11628.842	SP-2049	SK-230>SP-2049	98	79	35	不整形	円筒形	
2-334	SK-231	S・T-5	92140.422	-11611.058	SK-228・234・SP-1965・1988	SK-228・SP-1965・1988>SK-231>SK-234	214	180	41	不整形	鍋底形	Pit1:21×21×11cm Pit2:21×20×4cm
2-336	SK-233	S-19	92144.109	-11670.472	SI-071・077・SK-239・SP-2269・2293	SK-233>SI-071・077・SK-239・SP-2269・2293	87	86	12	円形	緩やかに立ち上がる	
2-334	SK-234	S・T-5	92139.961	-11612.310	SK-228・231・SP-1089	SK-234<SK-228・231・SP-1089	104	(59)	20	不整形	凹凸がある	
2-336	SK-235	U-16	92132.922	-11668.243	-	-	135	119	44	不整形	凹凸がある円筒形	
2-337	SK-236	U-12	92131.180	-11649.340	SI-053・054・058・059・STP-012	SK-236>SI-053・054・058・059・STP-012	166	110	16	不整形	凹凸があり緩やかに立ち上がる	
2-338	SK-237	T-18	92135.227	-11677.012	SI-046・SD-007	SK-237<SI-046・SD-007	110	(32)	22	不明	(凹凸がある)	

遺構観察表

図版番号	遺構名	調査区	位置		重複	新旧関係	規模 (cm)			平面形	断面形	備考
			X	Y			長軸	短軸	深さ			
2-338	SK-238	U-10・11	92134.250	-11640.469	SI-081	SK-238<SI-081	115	136	70	不整楕円形	袋状	
2-338	SK-239	S-17	92143.914	-11671.148	SI-071・SK-233・SP-2293	SK-233>SK-239>SI-071・SP-2293	(65)	(42)	14	不明	緩やかに立ち上がる	
2-339	SK-240	U-8	92132.055	-11628.164	-	-	97	94	72	不整形円形	円筒形	
2-339	SK-241	T・U-15	92135.359	-11662.489	SI-056	SK-241<SI-056	140	125	91	不整形円形	袋状	
2-339	SK-244	R-3	92146.047	-11601.400	SD-038・SX-109	SD-038>SK-244>SX-109	91	88	150	不整形円形	壁上部が緩やかに立ち上がる円筒形	
2-339	SK-245	S-17	92144.594	-11671.715	SI-071	SK-245>SI-071	66	54	32	不整形楕円形	緩やかに立ち上がる	
2-340	SK-246	S-15	92143.945	-11663.264	SI-067・SP-2265	SK-246>SI-067・SP-2265	111	78	62	不整形楕円形	緩やかに立ち上がる	
2-340	SK-247	T-16	92141.547	-11669.315	SI-049	SK-247<SI-049	(89)	(25)	35	不明	袋状	
2-340	SK-248	T-15	92136.563	-11664.186	-	-	105	76	20	楕円形	箱形に近い	
2-340	SK-249	S-17	92140.578	-11670.350	SI-048・049	SK-249<SI-048・049	117	102	36	不整形円形	円筒形	SK-249Pit1をSI-048Pit35に変更
2-340	SK-250	T-9	92138.328	-11632.183	SI-026・SK-253・SP-2393	SK-250<SI-026・SK-253・SP-2393	145	130	69	不整形円形	段状に立ち上がる	
2-341	SK-251	T-10	92137.508	-11638.775	SP-2394	SK-251<SP-2394	149	114	95	不整形楕円形	一部袋状に入り込む	
2-341	SK-252	T-15	92137.883	-11661.713	SI-067・070	SK-252<SI-067・070	72	55	20	楕円形	(箱形に近い)	
2-341	SK-253	T-9	92139.273	-11633.258	SI-026・SK-250	SK-253>SI-026・SK-250	171	110	40	不整形楕円形	緩やかに立ち上がる	
2-341	SK-254	S-13・14	92143.844	-11655.309	SP-2287・2288	SK-254<SP-2287・2288	183	99	15	不整形楕円形	凹凸がある	
2-341	SK-255	S-9	92142.531	-11632.649	SI-026・SP-2401 (SI-026焼土範囲)	SK-255<SI-026・SP-2401 (SI-026焼土範囲)	106	95	70	不整形円形	鍋底形	
2-341	SK-257	V-13	92126.977	-11652.871	SI-059・SP-0595・2074・2330	SK-257<SP-0595・2074・2330 SK-257?SI-059	115	(47)	35	(不整形円形)	円筒形	

表3 溝状土坑 (STP) 観察表

図版番号	遺構名	調査区	位置		重複	新旧関係	規模 (cm)			平面形	断面形	備考
			X	Y			長軸	短軸	深さ			
2-342	STP-001	W・X-11	92119.438	-11643.160	-	-	335	42	117	溝状	壁上部で緩やかに立ち上がる	
2-342	STP-002	Z-8	92109.617	-11628.231	SD-007・011・019・SP-0657	STP-002<SD-007・011・019・SP-0657	(143)	14	73	溝状	袋状	
2-342	STP-003	X・Y-4・5	92114.977	-11610.654	-	-	286	25	97	溝状	壁上部で段状に立ち上がる箇所と緩やかに立ち上がる箇所がある	
2-342	STP-004	Aa-10	92101.000	-11638.008	SD-019・023	STP-004<SD-019・023	302	18	12	溝状	ほぼ直立	
2-342	STP-005	Y-3	92114.672	-11604.368	-	-	98	28	38	溝状	緩やかに立ち上がる	
2-343	STP-006	Y-4・5	92110.992	-11609.138	SK-146・SD-020	STP-006<SK-146・SD-020	(216)	23	20	溝状	緩やかに立ち上がる	
2-343	STP-007	X-3	92119.617	-11602.775	-	-	(136)	26	79	溝状	壁上部で緩やかに立ち上がる	
2-343	STP-008	Z・Aa-12	92104.984	-11648.189	-	-	(176)	20	93	溝状	壁上部で緩やかに立ち上がる	
2-344	STP-009	S-19	92143.469	-11682.228	SK-207・SP-1754	STP-009>SK-207・SP-1754	323	18	80	溝状	底部～中半まで垂直に近い形で立ち上がり開口部に向かって緩やかに立ち上がる	
2-344	STP-010	U-15	92133.391	-11661.055	SI-031・056・SP-2083	STP-010<SI-031・056・SP-2083	268	13	66	溝状	壁上部で緩やかに立ち上がる	
2-345	STP-011	S-13	92143.672	-11651.978	SI-078・082・085・SP-2406	STP-011<SI-078・082・085・SP-2406	(285)	25	50	溝状	垂直に近い形で立ち上がる	
2-345	STP-012	U-12・13	92130.641	-11650.139	SI-053・054・058・059・060・060c・060d・SK-236	STP-012<SI-053・054・058・059・060・060c・060d・SK-236	393	19	121	溝状	段状に立ち上がる	
2-346	STP-013 (SK-124)	Ab-11	92098.344	-11643.307	SD-019・020・SN-015	STP-013 (SK-124)<SD-019・020・SN-015	(153)	33	65	溝状	緩やかに立ち上がるが一部袋状に入り込む	調査時SK-124

表4 井戸跡 (SE) 観察表

図版番号	遺構名	調査区	位置		重複	新旧関係	規模 (cm)			平面形	断面形	備考
			X	Y			長軸	短軸	深さ			
2-347	SE-001	X-11	92117.922	-11644.441	-	-	108	104	102	円形	円筒形	
2-347	SE-002	W・X-11	92119.852	-11641.207	SP-0352	SE-002<SP-0352	99	93	108	円形	円筒形	
2-347	SE-003 (SK-150)	W-6	92121.680	-11619.525	SP-1706	SE-003 (SK-150)>SP-1706	99	80	162	不整形円形	円筒形・壁上部の一部で緩やかな立ち上がり	調査時SK-150
2-347	SE-004	W-6	92121.141	-11615.935	SI-036・SP-1495	SI-036<SE-004<SP-1495	174	164	118	円形	底部円筒形→開き気味に立ち上がる	
2-348	SE-005 (SK-156)	X-5	92118.102	-11612.075	SI-036・042・SD-019・SP-2420 (SI-036Pit30)	SE-005 (SK-156)>SI-036・042・SD-019・SP-2420 (SI-036Pit30)	172	165	132	円形	緩やかに立ち上がる	調査時SK-156
2-348・349	SE-006 (SN-022)	W-7	92120.133	-11621.881	-	-	121	116	136	円形	円筒形	調査時SN-022
2-349	SE-008	V-6	92127.711	-11618.303	SP-1678・1679・1686・1688・1701・1702・1709	SE-008<SP-1678・1679・1686・1688・1701・1702・1709	285	(88)	(246)	(不整形円形)	中半まで円筒形→開き気味に立ち上がる	

表5 焼成関連遺構(SN)観察表

図版番号	遺構名	調査区	位置		重複	新旧関係	規模(cm)			平面形	断面形	備考
			X	Y			長軸	短軸	深さ			
2-350	SN-001	Ab-19	92095.953	-11680.898	SD-001・002	SD-001>SN-001>SD-002	80	(67)	26	不整形	一部緩やかに立ち上がる	溝上で検出
2-350・351・352	SN-002①	Y-13・14	92112.844	-11655.016	SD-007・SN-002②・003・SP-0275・0299・0901	SN-003・SP-0275・0299>SN-002①>SD-007・SN-002②>SP-0901	138	137	21	不整形	浅くて緩やかに立ち上がる	溝上で検出
2-350・351・353・358	SN-002②	Y-13・14	92112.508	-11654.487	SK-091・SD-007・007b・SN-002①・003・SP-0264・0265・0271・0272・0273・0274・0275・0298・0299・0847・0850・0901	SN-002①・003・SP-0264・0265・0271・0272・0273・0274・0275・0298・0299>SN-002②>SK-091・SD-007・007b・SP-0847・0850・0901	586	166	76	カマド状	一部緩やかに立ち上がる	溝上で検出
2-359	SN-003	Y-13	92112.063	-11652.751	SK-091・SD-007・SN-002①・002②	SN-003>SK-091・SD-007・SN-002①・002②	108	49	31	不整形	凹凸があり一部緩やかに立ち上がる	溝上で検出
2-359	SN-004	Aa-17	92102.844	-11671.099	SK-021・SP-0165・0169	SN-004>SK-021・SP-0165・0169	159	72	26	小判形	緩やかに立ち上がる	溝上で検出
2-360・361	SN-006	X・Y-7	92114.531	-11623.643	SI-015・SK-088・SD-007・019・SP-0692・0698・0700・0869	SI-015・SP-0692>SN-006>SK-088・SD-007・019・SP-0698・0700・0869	262	188	12	不整形	浅くて箱型に近い。一部緩やかに立ち上がる	溝上で検出
2-362・363	SN-007	Aa-10	92101.922	-11638.536	SD-019・023・SN-012・SP-0721・0724・0728	SD-023・SP-0721・0724・0728>SN-007>SD-019・SN-012	(185)	94	21	カマド状	凹凸があり緩やかに立ち上がる	溝上で検出
2-365・366	SN-008	Z-10	92108.633	-11637.346	SD-007・SN-010・010b・011	SN-008>SD-007・SN-010・010b・011	135	(96)	19	不整形	緩やかに立ち上がる	溝上で検出
2-369~372	SN-009	Ab-9・10	92098.992	-11634.280	SD-020・034・SP-1252	SD-034・SP-1252>SN-009>SD-020	(325)	164	61	カマド状	緩やかに立ち上がる	溝上で検出
2-365・366	SN-010	Z-10	92108.695	-11637.655	SD-007・SN-008・010b・011・SP-0716	SN-008・SP-0716>SN-010>SD-007・SN-010b・011	205	119	15	不整形	緩やかに立ち上がる	溝上で検出
2-365・366	SN-010b	Z-10	92108.961	-11636.228	SD-007・SN-008・010・011	SN-008・010>SN-010b>SD-007・011	(70)	(35)	-	不明	-	溝上で検出 灰範囲のみ
2-365・367~369	SN-011	Z-10	92108.688	-11637.232	SD-007・SN-008・010・010b・SX-022・SP-0710・0716・0738・0739	SN-008・010・010b・SX-022・SP-0710・0716・0738・0739>SN-011>SD-007	(446)	200	55	カマド状	一部緩やかに立ち上がる	溝上で検出
2-362・364	SN-012	Aa-11	92101.227	-11641.021	SI-020・SD-019・SN-007・015	SN-007>SN-012>SI-020・SD-019・SN-015	(250)	107	35	カマド状	一部緩やかに立ち上がる	溝上で検出
2-373・374	SN-013	Aa-8・9	92100.539	-11629.959	SK-089・SD-020・034・SP-0740	SD-034・SP-0740>SN-013>SK-089・SD-020	(180)	109	37	(カマド状)	一部緩やかに立ち上がる	溝上で検出
2-373・374	SN-014	Aa-7・8	92102.180	-11626.225	SD-012・015・020・025	SD-012・015・025>SN-014>SD-020	(366)	38	19	溝状	緩やかに立ち上がる	溝上で検出
2-362・364	SN-015	Aa・Ab-11	92099.797	-11643.147	SI-020・SD-019・020・SN-012・STP-013(SK-124)	SN-012>SN-015>SI-020・SD-019・020・STP-013(SK-124)	(532)	(84)	45	(カマド状)	緩やかに立ち上がる	溝上で検出 セクション 図・灰範囲のみ
2-375	SN-016	R-6	92145.078	-11617.942	SP-1095	SN-016>SP-1095	155	125	10	不整形	浅くて緩やかに立ち上がる	溝上で検出
2-375	SN-017	T-5	92139.500	-11613.579	-	-	104	54	19	小判形	一部緩やかに立ち上がる	溝上で検出
2-375	SN-018	W-10	92123.000	-11635.346	-	-	49	34	10	不整形	緩やかに立ち上がる	溝上で検出
2-376・377	SN-019(SK-151)	V・W-16	92125.852	-11668.235	SD-007・SP-1232・1242・1245・1603・1604・1605	SD-007<SN-019(SK-151)<SP-1232・1242・1245・1603・1604・1605	(400)	115	12	カマド状	一部緩やかに立ち上がる	溝上で検出 調査時SK-151
2-378	SN-021	V-17	92127.820	-11671.548	SD-007・SP-1243・1246・1601・1602・1602・1611	SP-1243・1246・1601・1602>SN-021>SD-007 SN-021?SP-1611	204	92	21	不整形	一部緩やかに立ち上がる	溝上で検出 Pit1 15×14×10cm Pit2 18×13×5cm
2-379	SN-024	W-6	92124.047	-11615.894	SN-024b	SN-024>SN-024b	133	95	30	不整形	緩やかに立ち上がる	溝上で検出
2-379	SN-024b	W-5・6	92123.789	-11615.130	SI-036・041・SN-024	SN-024>SN-024b>SI-041 SI-024b?SI-036	67	(44)	17	(不整形)	不明	溝上で検出
2-380	SN-025	Z-11・12	92108.836	-11644.000	SD-007・SP-1594・1595・1596	SN-025>SD-007・SP-1594・1595・1596	(366)	90	10	(カマド状)	凹凸があり、一部緩やかに立ち上がる	溝上で検出
2-380	SN-027	Z-13	92107.219	-11651.085	SD-003	SN-027>SD-003	200	85	26	カマド状	緩やかに立ち上がる	溝上で検出

遺構観察表

図版番号	遺構名	調査区	位置		重複	新旧関係	規模 (cm)			平面形	断面形	備考
			X	Y			長軸	短軸	深さ			
2-380	SN-029	U-2	92134.523	-11599.773	SI-050	SN-029>SI-050	62	62	15	不整形円形	凹凸があり、一部緩やかに立ち上がる	
2-381	SNa-001	W-14	92122.281	-11658.282	SK-067・SP-0812・0815	SNa-001(SB-005)>SK-067 SNa-001(SB-005)?SP-0812・0815	108	90	15	(不整形)	一部緩やかに立ち上がる	調査時SB-005

表6 その他の遺構(SX)観察表

図版番号	遺構名	調査区	位置		重複	新旧関係	規模 (cm)			平面形	断面形	備考
			X	Y			長軸	短軸	深さ			
2-382	SX-001	X-18	92117.516	-11677.496	SI-005a・005b・SK-052・SD-004・SX-020・SP-0773b(SP-0773)	SX-001>SI-005a・005b・SK-052・SD-004・SX-020・SP-0773b(SP-0773)	212	160	6	不整形円形	緩やかに立ち上がる	
2-382	SX-002	X-21・21	92114.852	-11690.820	SP-0037	SX-002>SP-0037	94	22	11	溝状	播鉢状	
2-382	SX-003	Y-21	92114.633	-11691.235	-	-	51	23	14	小判型	緩やかに立ち上がる	
2-382	SX-004	Z-17	92107.883	-11671.081	-	-	150	90	10	溝状	播鉢状	
2-382	SX-005	Z-17	92106.477	-11673.046	-	-	205	150	22	不整形円形	凹凸がある	
2-382	SX-006	X-16	92116.438	-11669.212	SI-005b・009(SK-051)・SK-011	SX-006>SI-005a・009(SK-051)・SK-011	(116)	85	17	楕円形	播鉢状	
2-382	SX-007	Aa-17	92100.508	-11672.200	SK-014	SX-007>SK-014	138	94	14	不整形円形	段状に立ち上がる	
2-383	SX-008	Aa-19	92102.719	-11682.252	SP-0096・0100	SX-008<SP-0096・0100	376	172	42	楕円形	凹凸があり緩やかに立ち上がる	
2-383	SX-009	X-16	92119.047	-11666.904	SD-005・009	SX-009>SD-005・009	76	52	16	楕円形	播鉢状	
2-383	SX-010	W-16・17	92120.875	-11669.671	SP-0752	SX-010>SP-0752	249	202	25	不整形円形	凹凸がある	
2-383	SX-011	X-19	92115.656	-11684.572	-	-	81	23	9	溝状	緩やかに立ち上がる	
2-383	SX-012	X-19	92116.102	-11684.173	SI-014	SX-012>SI-014	114	23	10	溝状	ほぼ垂直に立ち上がる	
2-383	SX-013	Z-20	92106.555	-11688.891	-	-	71	17	5	溝状	緩やかに立ち上がる	
2-383	SX-014	Z-20	92107.000	-11688.344	-	-	102	22	17	溝状	緩やかに立ち上がる	
2-384	SX-015	Z-21	92108.453	-11690.742	-	-	102	69	20	不整形	壁上部で緩やかに立ち上がる	
2-384	SX-016 (SI-016)	W-13	92122.039	-11651.940	SD-008・SP-0369・0605・0606・0611	SX-016(SI-016)<SD-008・SP-0369・0605・0606・0611	295	236	100	不整形円形	袋状	調査時SI-016
2-386	SX-017	Y-18	92111.883	-11677.946	SI-005b・SX-019・SP-0209・0539・0784	SI-005b・SP-0209・0539>SX-017>SX-019・SP-0784	356	197	96	不整形円形	凹凸がある	Pit1:35×19×16cm Pit2:80×43×22cm Pit3:111×65×25cm
2-387	SX-018	Z-18	92109.359	-11671.946	SK-044・SP-0549	SX-018>SK-044・SP-0549	84	75	66	不整形円形	凹凸がある	
2-386	SX-019	Y・Z-18	92110.070	-11676.880	SK-044・SX-017・SP-0377・0540・0790	SX-019<SK-044・SX-017・SP-0377・0540・0790	(268)	115	23	溝状	段状に立ち上がる	
2-387	SX-020	X-18	92116.156	-11678.510	SI-005a・005b・SK-022・052・SD-004・SX-001・029	SI-005a・SK-022・052・SX-001>SX-020>SI-005b・SX-029・SD-004	262	(166)	12	不整形円形	浅くて箱形に近い	
2-387	SX-022	Z-10	92109.141	-11635.672	SD-007・SN-011・SP-1255	SX-022>SD-007・SN-011・SP-1255	156	80	42	不整形長方形	播鉢状	
2-388	SX-023	Z-7	92109.742	-11620.488	SP-0693	SX-023>SP-0693	63	32	16	楕円形	一部袋状に入り込む	
2-388	SX-024	Z-6	92105.102	-11616.108	-	-	62	16	2	溝状	播鉢状	
2-388	SX-025	Z-6	92105.719	-11616.663	SD-020	SX-025>SD-020	55	20	2	不整形円形	播鉢状	
2-388	SX-026	Y-7	92111.531	-11620.735	SX-027	SX-026<SX-027	140	80	30	不整形円形	緩やかに立ち上がる	
2-388	SX-027	Y-6・7	92112.273	-11620.259	SX-026・SP-0861	SP-0861>SX-027>SX-026	110	90	20	不整形長方形	段状に立ち上がる	
2-388	SX-028	X・Y-5・6	92114.422	-11615.535	SK-045・SX-111(SI-017・SK-046)・SD-019	SX-028>SK-045・SD-019 SX-028?SX-111(SI-017・SK-046)	320	270	18	溝状	緩やかに立ち上がる	
2-388	SX-029	X・Y-18	92114.297	-11677.899	SI-005a・005b・SK-019・022・SX-020・SP-0203・0528・0531・0532・0775・0776	SX-029<SI-005a・005b・SK-019・022・SX-020・SP-0203・0528・0531・0532・0775・0776	326	225	91	不整形円形	凹凸があり緩やかに立ち上がる	
2-388	SX-030	Ad-13・14	92087.680	-11655.212	SD-035	SX-030>SD-035	192	68	31	小判形	やや凹凸がある播鉢状	
2-389	SX-031	Ad・Ae-14	92083.734	-11658.189	SK-140・142・SD-037	SK-142<SX-031<SD-037 SX-031?SK-135・140	343	230	96	不整形円形	凹凸がある	
2-390	SX-032	-	-	-	-	-	-	-	10	-	凹凸がある	セクション図のみ
2-390	SX-033	T・U-6	92136.133	-11619.034	SD-036・SP-1079・1086	SX-033>SD-036・SP-1079・1086	284	(176)	12	溝状	緩やかに立ち上がる	
2-390	SX-034	T-6	92137.961	-11617.844	SD-036・SP-1016	SX-034<SD-036・SP-1016	75	(55)	14	(不整形)	凹凸がある	
2-390	SX-036	U-22	92132.195	-11696.416	SI-025・034・SK-103	SK-103>SX-036>SI-025・034	362	114	14	溝状	播鉢状	
2-390	SX-037	V-22	92127.703	-11698.611	SI-002(新・旧)・SX-043	SX-043>SX-037>SI-002(新・旧)	(336)	82	48	溝状	緩やかに立ち上がる	
2-390	SX-038	S-6	92141.875	-11619.475	SD-036・SP-1034・1068・1305	SX-038<SD-036・SP-1034・1068・1305	156	111	24	不整形	一部段状に立ち上がる	
2-391	SX-039a	Ae-13	92085.047	-11652.222	SX-039b・039c・SP-1223・1224	SP-1223・1224>SX-039a>SX-039b・039c	354	(122)	61	(不整形)	ほぼ垂直に立ち上がる箇所と緩やかに立ち上がる箇所がある	
2-391	SX-039b	Ae-12・13	92085.445	-11650.477	SX-039a・039c・SP-1222	SX-039a・SP-1222>SX-039b>SX-039c	260	(55)	32	不明	不明	

図版番号	遺構名	調査区	位置		重複	新旧関係	規模(cm)			平面形	断面形	備考
			X	Y			長軸	短軸	深さ			
2-401	SX-076	Ad-16	92081.719	-11667.846	SD-035・040・043a・043b・043c・SX-071・080・095・SP-1642・1643・1645・1648・1905・1906・1908	SD-035・043a・SP-1642>SX-076>SD-043b・043c・SX-071 SX-076?SD-040・SX-080・095・SP-1643・1645・1648・1905・1906・1908	370	206	37	不明	緩やかに立ち上がる	
2-402	SX-077	Ac・Ad-15・16	92089.938	-11664.605	SX-078	SX-077>SX-078	185	(95)	107	(不整形)	凹凸があり段状に立ち上がる	
2-402	SX-078	Ad-15	92087.875	-11664.102	SK-205(SK-191)・SX-077	SX-077>SX-078>SK-205(SK-191)	(255)	(74)	79	(不整形)	(緩やかに立ち上がる)	
2-403	SX-080	Ad-16	92088.719	-11667.277	SD-040・SX-076・095・SP-1650・1902・1912	SX-080<SP-1650・1902・1912 SX-080?SD-040・SX-076・095	(240)	177	47	(不整形)	凹凸がある	
2-397	SX-081	Ad-18	92087.664	-11673.958	SD-002	SX-081>SD-002	147	78	14	不整形	掃鉢状	
2-397	SX-082	Ac・Ad-17	92090.070	-11670.479	SD-039・040・SX-085・087・098・SP-1638・1639	SX-082>SX-085・087 SX-082?SD-039・040・SX-098・SP-1638・1639	(218)	105	20	不整形	掃鉢状	
2-398	SX-085	Ac・Ad-17	92090.719	-11670.904	SK-176(SX-079)・SD-039・SX-082・SP-1638・1639	SX-085<SK-176(SX-079)・SX-082・SP-1638・1639 SX-085?SD-039	190	154	27	不整形	緩やかに立ち上がる	
2-397	SX-086	Ad-17	92087.859	-11671.028	SD-002・040・SX-092・094・096・099・SP-0569	SX-086>SX-092・096・099 SX-086?SD-002・040・SX-094・SP-0569	230	(200)	26	不整形	緩やかに立ち上がる	
2-399	SX-087	Ad-17	92089.586	-11670.464	SD-040・SX-082・088・091・096・098	SX-082・088>SX-087>SX-091 SX-087?SD-040・SX-096・098	86	76	35	隅丸方形	段状に立ち上がる	
2-397	SX-088	Ad-17	92089.531	-11671.724	SD-040・SX-087・089・090・091	SX-088>SX-087・089・090・091 SX-088?SD-040	99	(63)	12	不整形	凹凸がある掃鉢状	
2-397	SX-089	Ad-17	92089.422	-11672.490	SX-088・090・091	SX-088>SX-089>SX-090・091	59	42	20	不整形	凹凸がある	
2-398	SX-090	Ad-17	92089.586	-11672.341	SD-002・040・SX-088・089・091・SP-0570	SD-002・SX-088・089・SP-0570>SX-090>SX-091 SX-090?SD-040	(251)	111	30	不整形	凹凸がある	
2-399	SX-091	Ac・Ad-17	92089.242	-11672.658	SD-002・040・SX-087・088・089・090・094・SP-0570	SX-091<SX-087・088・089・090・SP-0570 SX-091?SD-002・040・SP-0570	180	(146)	34	(不整形)	段状に立ち上がる	
2-397	SX-092	Ad-17	92087.898	-11672.094	SX-086・094・SP-0569	SX-092<SX-086 SX-092?SX-094・SP-0569	90	(52)	19	(楕円形)	緩やかに立ち上がる	
2-403	SX-093	Ae-15・16	92081.492	-11665.476	SK-206・SD-042・SP-1913・1923	SX-093<SK-206 SX-093?SD-042・SP-1913・1923	(200)	(117)	55	(不整形)	緩やかに立ち上がる	
2-399	SX-094	Ad-17	92088.109	-11672.667	SD-002・040・SX-086・091・092・SP-0569	SX-094<SP-0569 SX-094?SD-002・040・SX-086・091・092	(160)	130	17	不整形	凹凸がある	
2-403	SX-095	Ad-16	92087.250	-11665.670	SK-190・205(SK-191)・SD-040・041・SX-076・080・SP-1643・1647・1650・1906・1907・1908・1909	SX-095<SK-190・SD-041・SP-1643・1647・1650・1906・1907・1908・1909 SX-095?SK-205(SK-191)・SD-040・SX-076・080	(251)	165	27	不整形	緩やかに立ち上がる	
2-398	SX-096	Ad-17	92087.813	-11670.764	SD-040・SX-086・087	SX-096<SX-086 SX-096?SD-040・SX-087	245	(129)	29	(不整形)	凹凸があり垂直に近い形で立ち上がる	
2-397	SX-097	Ac・Ad-17	92090.391	-11669.315	SX-098	SX-097<SX-098	112	86	28	不整形	掃鉢状	
2-397	SX-098	Ad-17	92089.695	-11669.918	SD-040・SX-082・087・097	SX-098>SX-097 SX-098?SD-040・SX-082・087	115	(20)	19	溝状	凹凸があり緩やかに立ち上がる	
2-397	SX-099	Ad-17	92087.047	-11672.227	SD-002・SX-086	SX-099<SX-086 SX-099?SD-002	140	(54)	10	(楕円形)	掃鉢状	
2-400	SX-100	T・U-22	92133.578	-11699.185	SI-025・034・SX-065	SX-100<SI-025・034・SX-065	(580)	(134)	52	(不整形)	凹凸があり段状に立ち上がる	
2-404	SX-101(SI-027Pit10)	U-5	92132.023	-11613.395	SI-027・063	SX-101(SI-027Pit10)<SI-027・063	(34)	31	34	(小判形)	緩やかに立ち上がる	調査時SI-027Pit10
2-404	SX-102	S-22	92142.750	-11695.236	SI-087(SX-104)	SX-102>SI-087(SX-104)	75	50	20	楕円形	凹凸があり緩やかに立ち上がる	
2-405	SX-103	V-15	92128.609	-11664.030	SI-031・056・069	SX-103>SI-031・056・069	255	69	35	溝状	段状に立ち上がる	
2-405	SX-106	T・U-7	92134.367	-11622.736	SI-027・030・SP-1041・1046・1092・1318	SP-1041・1046・1092・1318>SX-106>SI-030 SX-106?SI-027	289	185	42	不整形	凹凸があり緩やかに立ち上がる	Pit1:34×(32)×10cm Pit2:26×22×21cm Pit3:35×30×15cm Pit4:38×20×10cm
2-405	SX-107	U-4	92134.000	-11608.622	-	-	36	15	9	溝状	垂直に近い形で立ち上がる	
2-405	SX-108	T-4・5, U-4	92136.563	-11610.970	SI-063・SP-2008・2415(SI-063Pit20)・2416(SI-063Pit21)・2417(SI-063Pit22)	SX-108<SI-063・SP-2008・2415(SI-063Pit20)・2416(SI-063Pit21)・2417(SI-063Pit22)	412	155	75	不整形	緩やかに立ち上がる	
2-405	SX-109	R-3	92146.555	-11601.758	SK-244	SX-109<SK-244	92	90	12	不明	緩やかに立ち上がる	
2-405	SX-110	V-13	92128.766	-11653.377	SP-2089・2315・2317	SP-2089・2315>SX-110>SP-2317	(114)	49	14	溝状	凹凸があり垂直に近い形で立ち上がる	
2-406~412	SX-111(SI-017・SK-046)	Y-5・6	92110.797	-11614.677	SD-017・020・SX-028・SP-1448・1451	SD-020・SP-1448>SX-111(SI-017・SK-046)>SP-1451 SX-111(SI-017・SK-046)?SD-017・SX-028	670	(326)	120	(不整形)	凹凸があり一部袋状に入り込む	調査時SI-017・SK-046

表7 ビット(SP)観察表

図版番号	遺構名	分割区	調査区	位置		重複	新旧関係	規模 (c m)		平面形	断面形	備考	
				X	Y			長軸	短軸				
2-439-440	SP-0001	W-22	92124.883	-11696.998	SI-003	SP-0001/SI-003	30	23	19	e	h		
2-439-440	SP-0002	13	92124.750	-11696.458	SI-003	SP-0002/SI-003	27	23	7	e	h		
2-439-440	SP-0003	13	92124.383	-11694.290	SI-003	SP-0003/SI-003	38	34	34	e	h		
2-439-440	SP-0004	13	92123.563	-11694.178	SI-003	SP-0004/SI-003	28	24	11	e	g		
2-439-440	SP-0005	13	92123.617	-11693.773	SI-003	SP-0005/SI-003	25	17	9	e	h		
2-439-440	SP-0006	13	92123.320	-11694.913	SI-003	SP-0006/SI-003	25	19	16	e	f		
2-439-440	SP-0007	13	92122.836	-11695.776	SI-003	SP-0007/SI-003	25	23	12	e	h		
2-441-442	SP-0008	14	92121.859	-11690.959	-	-	40	39	26	e	h		
2-439-440	SP-0009	13	92122.438	-11694.478	SI-003	SP-0009/SI-003	43	28	11	e	x		
2-439-440	SP-0010	13	92122.898	-11693.274	SI-003	SP-0010/SI-003	55	52	15	e	h		
2-441-442	SP-0011	14	92122.813	-11692.257	SI-003・SP-0012	SP-0011/SI-003 SP-0011/SP-0012	(35)	28	19	e	h		
2-441-442	SP-0012	14	92123.031	-11692.486	SI-003・SP-0011	SP-0012/SI-003 SP-0012/SP-0011	(45)	40	19	e	g		
2-439-440	SP-0013	25	92115.422	-11693.750	-	-	33	20	15	e	i		
2-439-440	SP-0014	13	92122.947	-11695.676	SI-003・SP-0015	SP-0014/SI-003 SP-0014/SP-0015	(18)	22	14	(e)	e		
2-439-440	SP-0015	13	92122.141	-11695.526	SI-003・SP-0014	SP-0015/SI-003 SP-0015/SP-0014	(20)	23	14	(e)	(h)		
2-441-442	SP-0016	14	92122.359	-11691.742	SI-003・SP-0017	SP-0016/SI-003 SP-0016/SP-0017	(20)	20	13	(e)	h		
2-441-442	SP-0017	14	92122.453	-11691.878	SI-003・SP-0016	SP-0017/SI-003 SP-0017/SP-0016	26	(18)	34	e	h		
2-441-442	SP-0018	14	92120.633	-11691.261	SI-012	SP-0018/SI-012	67	60	16	e	h	SBa-61 P2	
2-441-442	SP-0020	14	92122.598	-11692.332	SI-003・SP-0021	SP-0020/SI-003 SP-0020/SP-0021	70	58	68	e	h		
2-441-442	SP-0021	14	92122.297	-11692.442	SI-003・SP-0020	SP-0021/SI-003 SP-0021/SP-0020	(22)	(19)	14	x	g		
2-441-442	SP-0022	14	92120.328	-11691.698	-	-	45	31	35	e	g	SBa-60 P4	
2-467	SP-0024	25	92118.563	-11693.376	-	-	25	22	8	e	i	SBa-60 P3	
2-467	SP-0025	25	92118.164	-11693.442	-	-	30	27	3	e	(h)		
2-468-469	SP-0026	26	92117.680	-11690.702	-	-	34	30	11	e	h		
2-441-442	SP-0027	14	92123.594	-11690.341	SI-003・SP-003(SB-003)	SP-0027/SI-003 SP-0027/SP-003(SB-003)	22	(20)	28	(e)	e		
2-468-469	SP-0028	26	92116.594	-11691.751	SK-007・SP-0032・0033	SK-0028/SK-007・SP-0032・0033	(33)	19	26	(e)	h		
2-468-469	SP-0029	26	92116.703	-11691.096	-	-	33	24	16	e	h		
2-468-469	SP-0030	26	92115.078	-11691.400	-	-	26	25	5	h	d		
2-467	SP-0031	25	X-21	92116.633	-11694.932	-	-	(45)	27	14	e	g	
2-468-469	SP-0032	26	X-21	92116.805	-11691.751	SK-009・SP-0028・0033	SK-0032/SK-009・SP-0028・0033	(48)	24	30	(e)	h	SBa-60 P2
2-468-469	SP-0033	26	X-21	92116.844	-11691.671	SK-009・SP-0028・0032	SK-0033/SK-009・SP-0028・0032	(15)	(10)	10	x	h	SBa-60 P2
2-468-469	SP-0034	26	X-21	92115.641	-11690.425	-	-	41	24	6	e	i	
2-468-469	SP-0035	26	Y-21	92111.570	-11691.341	-	-	21	19	13	e	h	
2-468-469	SP-0036	26	Y-21	92114.336	-11691.522	-	-	34	26	10	e	i	
2-468-469	SP-0037	26	X-21	92115.125	-11690.729	SK-002	SP-0037/SK-002	(33)	19	16	e	(h)	
2-468-469	SP-0038	26	Y-21	92111.211	-11691.389	-	-	43	24	18	e	a	SBa-62 P1
2-468-469	SP-0039	26	Y-21	92113.063	-11692.887	SK-0040	SP-0039/SK-0040	44	40	6	e	i	
2-468-469	SP-0040	26	Y-21	92113.063	-11692.887	SK-0039	SP-0040/SK-0039	44	40	4	e	i	SBa-62 P2
2-468-469	SP-0041	26	Y-21	92112.836	-11692.108	-	-	20	18	25	e	j	
2-468-469	SP-0042	26	Y-21	92111.133	-11691.663	-	-	26	23	9	e	j	
2-468-469	SP-0043	26	Z-21	92109.656	-11691.970	-	-	56	25	11	f	h	
2-468-469	SP-0044	26	Z-21	92109.422	-11691.415	-	-	35	20	4	f	(h)	
2-439-440	SP-0045	13・25	W-22	92123.267	-11697.333	SI-003	SP-0045/SI-003	44	(35)	58	(e)	h	
2-439-440	SP-0046	13・25	W-22	92121.172	-11696.791	SI-001	SP-0046/SI-001	44	24	55	e	e	
2-439-440	SP-0047	14	W-21	92123.313	-11691.880	SI-003・SK-015	SP-0047/SI-003 SP-0047/SK-015	26	22	6	e	d	
2-441-442	SP-0048	14	W-21	92122.414	-11690.923	SK-016	SP-0048/SK-016	25	23	20	e	i	
2-468-469	SP-0049	26	Y-21	92112.539	-11691.711	SK-006	SP-0049/SK-006	51	31	9	e	h	
2-440-467	SP-0050	13・25	X-22	92119.008	-11696.106	SI-001	SP-0050/SI-001	(45)	(35)	42	x	g	
2-491-492	SP-0051	38	Ac-18	92004.875	-11676.545	SD-002・003	SP-0051/SD-002・003	44	40	12	h	a	
2-491-492	SP-0052	38	Ab-18	92007.055	-11678.633	SD-002・003	SP-0052/SD-002・003	44	36	25	e	h	
2-491-492	SP-0053	38	Ab-18	92005.289	-11679.523	SD-001・002	SP-0053/SD-001・002	34	25	17	f	h	
2-491-492	SP-0054	38	Ab-18	92007.195	-11679.743	SD-002・003	SP-0054/SD-002・003	20	20	19	e	h	
2-491-492	SP-0055	38	Ab-18	92007.219	-11677.910	-	-	28	21	11	e	a	
2-491-492	SP-0056	38	Ab-18	92006.867	-11676.615	SP-0065	SP-0056/SP-0065	30	24	17	e	h	
2-491-492	SP-0057	38	Ab-19	92009.328	-11681.100	SP-0067	SP-0057/SP-0067	25	20	22	e	g	
2-491-492	SP-0058	38	Ab-19	92009.523	-11681.665	-	-	23	22	7	e	h	
2-493-494	SP-0059	39	Ab-18	92006.188	-11675.689	SD-003	SP-0059/SD-003	25	24	13	e	a	
2-493-494	SP-0060	39	Ab-17	92009.523	-11674.676	-	-	34	29	53	e	j	
2-493-494	SP-0061	39	Ab-17	92103.063	-11674.641	-	-	33	26	17	e	h	
2-493-494	SP-0062	39	Ab-18	92103.664	-11675.143	-	-	30	21	8	e	g	
2-491-492	SP-0063	38	Ab-19	92103.680	-11680.430	-	-	28	25	14	e	a	
2-493-494	SP-0064	39	Ab-18	92008.805	-11675.243	-	-	26	24	44	e	h	
2-491-492	SP-0065	38	Ab-18	92006.711	-11676.441	SD-003・SP-0056・0066	SD-0065/SD-003・SP-0056・0066	44	29	29	e	j	
2-491-492	SP-0066	38	Ab-18	92006.438	-11676.717	SD-003・SP-0065	SD-0066/SD-003・SP-0065	30	29	15	e	d	
2-491-492	SP-0067	38	Ab-19	92009.367	-11681.277	SP-0057	SP-0067/SP-0057	29	25	13	e	h	
2-491-492	SP-0068	38	Ab-19	92006.820	-11681.147	SD-001・002	SP-0068/SD-001・002	30	25	10	e	h	
2-491-492	SP-0069	37	Ab-20	92104.625	-11689.396	SD-001・002	SP-0069/SD-001・002	40	30	18	e	g	
2-468-469	SP-0070	26	Z-21	92106.281	-11690.565	-	-	27	26	10	h	d	
2-493-494	SP-0071	39	Ab-17	92007.297	-11671.735	SD-003	SP-0071/SD-003	28	20	23	f	g	
2-490	SP-0072	37	Z-20	92105.500	-11689.613	SD-001・002	SP-0072/SD-001・002	24	21	10	e	h	
2-491-492	SP-0073	38	Ab-19	92008.539	-11680.801	SP-0074	SP-0073/SP-0074	34	25	8	e	(h)	
2-491-492	SP-0074	38	Ab-19	92008.625	-11680.648	SP-0073	SP-0074/SP-0073	31	23	5	e	i	
2-491-492	SP-0075	38	Ab-19	92008.617	-11680.219	-	-	33	29	25	e	g	
2-491-492	SP-0076	38	Ab-18	92006.672	-11676.018	SD-003	SP-0076/SD-003	27	26	13	h	h	
2-491-492	SP-0077	38	Ab-18	92008.156	-11679.608	-	-	40	30	13	e	h	
2-491-492	SP-0078	38	Ab-18	92005.719	-11676.298	SD-003	SP-0078/SD-003	32	26	17	e	h	
2-491-492	SP-0079	38	Ab-19	92007.461	-11683.351	SD-002	SP-0079/SD-002	20	19	13	e	h	
2-490	SP-0080	37	Ab-20	92009.641	-11686.230	SD-002	SP-0080/SD-002	25	22	8	e	h	
2-490	SP-0081	37	Ab-20	92104.797	-11688.808	SD-001・002	SD-001/SD-002 SD-001/SP-0081	23	20	13	e	a	
2-491-492	SP-0082	38	Ac-18	92003.102	-11678.289	SP-0083	SD-0082/SP-0083	17	14	18	e	g	
2-491-492	SP-0083	38	Ac-18	92002.922	-11678.351	SP-0082	SP-0083/SP-0082	26	25	13	e	i	
2-490													

石江遺跡群発掘調査報告書Ⅲ 第2分冊 新田(2)遺跡遺構図版編

図版番号	遺構番号	分期図	調査区	位置		重複	新旧関係	規模(c m)			平面形状	備考	
				X	Y			長軸	短軸	深さ			
2-495-496	SP-0149	40	Aa-16	92103.984	-11665.185	-	-	25	21	13	e	h	
2-495-496	SP-0150	40	Aa-15-16	92103.758	-11665.017	-	-	35	30	15	e	h	
2-495-496	SP-0151	40	Aa-16	92102.719	-11665.370	-	-	63	50	13	e	h	
2-495-496	SP-0152	40	Z-14	92105.289	-11659.988	SD-004	SP-0152>SD-004	(29)	25	34	(e)	h	
2-474-475	SP-0153	29	Y-14	92113.344	-11659.087	-	-	56	34	7	e	d	
2-493-494	SP-0154	29	Y-15	92111.328	-11662.142	SP-0140	SP-0154/SP-0140	30	(25)	16	(e)	(h)	
2-493-494	SP-0155	39	Aa-17	92101.844	-11673.077	SP-0163	SP-0155/SP-0163	45	36	10	f	g	
2-493-494	SP-0156	39	Aa-17	92101.250	-11673.478	-	-	31	30	20	e	e	
2-493-494	SP-0157	39	Aa-17	92101.078	-11673.747	-	-	37	30	34	e	j	
2-493-494	SP-0158	39	Aa-17	92103.078	-11673.214	-	-	21	21	3	e	h	
2-493-494	SP-0159	39	Aa-17	92103.905	-11674.033	-	-	18	15	8	e	h	
2-493-494	SP-0160	39	Z-17	92105.633	-11674.385	-	-	25	24	3	e	a	
2-472-473	SP-0161	28	Z-17	92106.180	-11674.191	-	-	27	20	10	e	h	
2-493-494	SP-0162	39	Aa-17	92100.531	-11673.992	-	-	25	22	6	h	i	
2-493-494	SP-0163	39	Aa-17	92101.844	-11673.077	SP-0155	SP-0163/SP-0155	35	31	51	e	j	
2-493-494	SP-0164	39	Aa-17	92103.531	-11671.965	SK-013・SP-0165	SP-0164/SK-013・SP-0165	42	31	79	e	j	
2-493-494	SP-0165	39	Aa-17	92103.297	-11671.665	SN-004・SP-0164	SP-0165/SP-0164・SN-004・SP-0164	20	18	33	e	(h)	
2-474-475	SP-0166	29	Y-16	92112.008	-11666.483	SP-0166/SI-007	SP-0166/SI-007	26	25	27	e	h	
2-472-473	SP-0167	28	Z-16	92105.945	-11669.004	-	-	24	19	20	e	h	
2-493-494	SP-0168	39	Aa-16	92102.203	-11669.821	-	-	23	14	8	e	i	
2-493-494	SP-0169	39	Aa-17	92102.273	-11670.257	SK-021・SN-004	SP-0169/SK-021・SN-004	59	45	34	e	j	
2-493-494	SP-0170	39	Aa-17	92102.664	-11671.539	-	-	25	25	9	e	j	
2-493-494	SP-0171	39	Aa-17	92102.336	-11671.768	SP-0172	SP-0171/SP-0172	(21)	20	9	(e)	(h)	
2-493-494	SP-0172	39	Aa-17	92102.336	-11671.579	SP-0171	SP-0172/SP-0171	20	15	3	(e)	(d)	
2-472-473	SP-0173	28	Z-17	92108.148	-11670.882	-	-	23	19	13	e	h	
2-472-473	SP-0174	28	Z-17	92107.242	-11671.446	-	-	23	22	8	e	h	
2-474-475	SP-0176	29	Y-15	92110.617	-11663.525	-	-	16	15	8	e	a	
2-493-494	SP-0177	39	Aa-16	92102.781	-11668.838	-	-	20	20	10	e	h	
2-493-494	SP-0178	39	Aa-16	92102.455	-11669.041	-	-	22	17	3	e	d	
2-495-496	SP-0179	40	Aa-16	92101.641	-11666.604	-	-	25	23	42	e	j	
2-474-475	SP-0180	29	Z-15	92107.344	-11661.607	SI-006・SD-004	SI-006/SD-004	42	25	45	(f)	h	
2-472-473	SP-0181	28	Z-16	92106.797	-11668.934	SI-006	SP-0181/SI-006	(30)	28	25	(e)	(d)	
2-472-473	SP-0182	28	Y-16	92111.080	-11669.691	SI-007・SD-004	SP-0182/SD-004	21	18	20	e	(h)	
2-483-484	SP-0183	33	X-7	92118.172	-11624.124	SK-090	SP-0183/SK-090	28	24	32	e	j	
2-483-484	SP-0184	33	X-8	92117.086	-11625.111	SK-090・SP-0185	SP-0184/SK-090・SP-0185	(23)	22	14	(e)	(h)	
2-483-484	SP-0185	33	X-8	92116.992	-11625.323	SP-0184	SP-0185/SP-0184	22	(20)	21	(e)	h	
2-483-484	SP-0186	33	X-8	92117.188	-11625.558	-	-	26	18	9	e	h	SBa-64 P6
2-483-484	SP-0187	33	X-8	92116.320	-11625.599	-	-	25	22	22	e	h	
2-483-484	SP-0188	33	X-8	92116.430	-11625.863	-	-	23	17	5	e	h	
2-483-484	SP-0189	33	X-8	92116.195	-11626.745	-	-	24	23	44	e	j	
2-483-484	SP-0190	33	X-8	92116.117	-11626.950	-	-	13	11	17	e	j	
2-483-484	SP-0191	33	Y-8	92114.508	-11628.224	SI-040・SP-0192	SI-040/SP-0192	25	(15)	14	(e)	(c)	SBa-64 P12
2-483-484	SP-0192	33	Y-8	92114.336	-11628.052	SI-040・SP-0191	SP-0192/SP-0191/SI-040	50	34	22	(e)	g	SBa-64 P12
2-483-484	SP-0193	33	Y-8	92113.430	-11627.523	SD-007	SP-0193/SD-007	33	26	22	e	g	
2-483-484	SP-0194	33	Y-8	92113.016	-11627.041	SD-007	SP-0194/SD-007	25	25	25	h	h	
2-483-484	SP-0195	33	Y-8	92112.453	-11626.742	SD-007	SP-0195/SD-007	29	25	19	e	j	
2-485-486	SP-0197	34	Y-6	92113.695	-11618.608	-	-	24	20	16	e	h	
2-485-486	SP-0198	34	Y-6	92114.242	-11616.329	-	-	25	20	9	e	g	
2-487-488	SP-0199	35	X-5	92115.305	-11614.231	-	-	23	25	7	e	g	
2-487-488	SP-0200	35	Y-5	92114.211	-11614.037	-	-	20	19	11	e	h	
2-472-473	SP-0201	28	Y-17	92110.688	-11674.279	SI-005b	SP-0201/SI-005b	28	22	15	e	h	
2-470-471	SP-0202	27	Y-18	92111.586	-11676.280	SI-005b	SP-0202/SI-005b	21	17	10	e	h	
2-470-471	SP-0203	27	Y-18	92113.969	-11679.135	SK-029	SP-0203/SK-029	23	19	25	e	h	
2-472-473	SP-0205	28	X-18	92116.047	-11675.049	SI-005a・005b・SD-004	SP-0205/SI-005a・005b・SD-004	26	22	7	e	h	
2-445-446	SP-0206	16	W-17	92121.570	-11674.486	SI-005b	SP-0206/SI-005b	29	27	16	e	(h)	
2-472-473	SP-0207	28	Z-17	92109.281	-11671.130	-	-	23	22	6	e	h	
2-472-473	SP-0208	28	Z-17	92109.375	-11670.464	-	-	23	20	11	e	g	
2-468-469	SP-0209	27	Y-18	92112.500	-11677.227	SI-005b・SK-017	SP-0209/SI-005b・SK-017	26	16	12	e	h	
2-443-444	SP-0210	15	W-18	92120.633	-11678.091	-	-	26	29	15	e	h	
2-443-444	SP-0211	15	W-18	92122.641	-11678.188	-	-	24	21	15	e	g	
2-443-444	SP-0212	15	W-18	92122.461	-11677.641	-	-	23	23	15	e	g	
2-443-444	SP-0213	15	W-18	92120.961	-11676.359	-	-	21	20	14	h	h	
2-443-444	SP-0214	15	W-18	92121.469	-11676.500	-	-	23	21	40	e	h	
2-443-444	SP-0215	15	W-18	92122.680	-11676.725	-	-	30	26	31	e	h	
2-445-446	SP-0216	16	W-17	92122.523	-11674.156	-	-	34	29	34	e	h	
2-445-446	SP-0217	16	W-17	92122.289	-11674.662	-	-	19	15	3	e	(d)	
2-445-446	SP-0218	16	W-18	92122.680	-11675.173	SP-0219	SP-0218/SP-0219	25	(24)	33	(e)	h	
2-445-446	SP-0219	16	W-18	92122.461	-11675.273	SP-0218	SP-0219/SP-0218	27	28	30	e	h	
2-443-444	SP-0220	15	W-19	92120.742	-11682.766	-	-	24	22	9	e	h	
2-470-471	SP-0221	27	X-19	92119.648	-11682.766	-	-	23	22	12	e	h	
2-470-471	SP-0222	27	X-19	92117.156	-11680.810	-	-	27	25	22	h	h	
2-470-471	SP-0223	27	X-19	92115.195	-11680.687	-	-	28	19	5	e	h	

遺構観察表

図版番号	遺構名	分割区	調査区	位置		重複	新旧関係	規模 (c m)			平面形状	断面形状	備考
				X	Y			長軸	短軸	高さ			
2-448-449	SP-0294	17	X-15	92119.945	-11662.858	SD-007	SP-0294/SD-007	12	10	13	e	h	
2-477-478	SP-0295	30	Y-14	92113.898	-11657.020	SD-007・SP-0844	SP-0295/SD-007・SP-0844	33	30	10	e	d	
2-474-475	SP-0296	29	X-15	92118.086	-11660.201	SD-007	SP-0296/SD-007	9	8	24	h	a	
2-474-475	SP-0297	29	X-15	92117.625	-11662.757	SD-007	SP-0297/SD-007	25	24	15	e	h	
2-476-477	SP-0298	30	Y-14	92114.655	-11656.396	SD-007・SN-002 (2)	SP-0298/SD-007・SN-002 (2)	25	23	43	e	c	
2-476-477	SP-0299	30	Y-13	92113.477	-11654.731	SD-007・SN-002 (1)・002(2)	SP-0299/SD-007・SN-002 (1)・002(2)	13	12	29	h	e	
2-476-477	SP-0301	30	X-14	92118.086	-11655.817	-	-	37	25	10	f	a	
2-476-477	SP-0302	30	X-14	92116.391	-11655.624	-	-	19	18	10	e	j	
2-476-477	SP-0303	30	X-13	92119.477	-11653.694	-	-	35	34	16	e	a	
2-476-477	SP-0304	30	X-13	92116.586	-11651.764	-	-	34	29	16	e	a	
2-476-477	SP-0305	30	X-13	92119.148	-11652.826	SP-0353	SP-0305/SP-0353	54	44	16	e	h	
2-476-477	SP-0306	30	X-13	92118.797	-11650.415	-	-	26	21	4	e	j	
2-476-477	SP-0307	30	X-13	92116.258	-11650.693	-	-	34	31	26	e	e	
2-476-477	SP-0308	30	X-13	92118.617	-11650.186	-	-	21	16	9	e	(j)	
2-476-477	SP-0309	30	X-13	92116.969	-11650.496	-	-	23	22	6	e	a	
2-476-477	SP-0310	30	X-13	92117.047	-11650.702	-	-	20	19	5	e	a	
2-479-480	SP-0311	31	X-12	92115.563	-11649.746	-	-	23	22	6	e	h	
2-479-480	SP-0312	31	X-12	92116.727	-11648.453	-	-	23	26	10	e	a	
2-479-480	SP-0313	31	X-12	92116.875	-11647.733	-	-	21	20	9	e	a	
2-479-480	SP-0314	31	X-12	92117.742	-11647.433	-	-	26	23	8	e	a	
2-479-480	SP-0315	31	W-12	92118.742	-11647.343	-	-	28	26	6	e	(j)	
2-479-480	SP-0316	31	W-12	92118.938	-11648.635	-	-	47	34	9	e	e	
2-479-480	SP-0317	31	Y-17	92114.469	-11647.393	-	-	23	21	12	e	a	
2-479-480	SP-0318	31	W-12	92118.602	-11645.309	-	-	25	19	9	e	e	
2-479-480	SP-0319	31	W-12	92118.445	-11645.075	-	-	25	19	12	e	d	
2-479-480	SP-0320	31	W-11	92117.195	-11644.476	-	-	24	23	25	e	a	
2-479-480	SP-0321	31	W-11	92118.195	-11641.506	-	-	34	28	12	e	a	
2-479-480	SP-0322	31	W-11	92117.430	-11641.453	-	-	26	21	8	e	h	
2-479-480	SP-0323	31	W-11	92117.188	-11641.819	-	-	30	24	4	e	h	
2-479-480	SP-0324	31	W-11	92116.203	-11643.238	-	-	38	28	8	e	h	
2-479-480	SP-0325	31	X-12	92116.484	-11645.516	-	-	20	16	13	e	a	
2-479-480	SP-0326	31	Y-12	92112.570	-11647.155	-	-	32	30	5	e	d	
2-476-477	SP-0327	30	Y-13	92113.977	-11652.543	-	-	36	34	10	e	a	
2-476-477	SP-0328	30	Y-13	92114.188	-11652.737	-	-	19	15	8	e	h	
2-476-477	SP-0329	30	Y-13	92114.273	-11653.120	-	-	29	28	12	e	h	
2-476-477	SP-0330	30	X-14	92118.758	-11655.452	-	-	24	21	18	e	h	
2-476-477	SP-0331	30	X-13	92119.773	-11654.183	-	-	20	19	7	e	a	
2-476-477	SP-0332	30	X-13	92118.680	-11653.170	-	-	31	25	17	e	j	SBa-56 P23
2-476-477	SP-0333	30	X-13	92118.484	-11652.275	-	-	30	28	9	e	h	
2-476-477	SP-0334	30	X-13	92116.953	-11654.892	-	-	34	26	11	e	a	SBa-56 P18
2-454-455	SP-0335	19	W-12	92120.398	-11649.662	-	-	18	17	8	e	a	
2-479-480	SP-0336	31	Y-12	92112.766	-11648.402	-	-	31	23	8	f	a	
2-479-480	SP-0337	31	Y-12	92112.461	-11648.428	SP-0338	SP-0337/SP-0338	25	18	10	e	(h)	
2-479-480	SP-0338	31	Y-12	92112.258	-11648.442	SP-0337	SP-0338/SP-0337	(30)	28	14	e	(j)	
2-476-477	SP-0339	30	X-14	92117.430	-11657.021	SD-008	SP-0339/SD-008	33	28	10	e	a	
2-476-477	SP-0340	30	X-13	92117.242	-11652.830	-	-	39	30	14	e	h	
2-476-477	SP-0341	30	X-13	92119.008	-11651.936	-	-	46	44	16	e	i	
2-476-477	SP-0342	30	X-14	92116.695	-11656.906	-	-	30	29	18	e	h	
2-476-477	SP-0343	30	X-13	92117.844	-11652.174	-	-	29	25	12	e	h	
2-476-477	SP-0344	30	X-13	92117.297	-11650.248	-	-	34	25	37	e	j	
2-476-477	SP-0345	30	X-13	92118.398	-11651.310	-	-	25	24	8	e	d	
2-476-477	SP-0346	30	Y-13	92114.430	-11650.473	-	-	25	20	8	e	h	
2-481-482	SP-0347	32	X-11	92119.555	-11640.240	-	-	24	19	6	e	h	
2-481-482	SP-0348	32	X-10	92118.852	-11639.747	-	-	21	20	23	e	h	
2-476-477	SP-0349	32	X-10	92119.336	-11638.278	-	-	25	21	8	e	a	
2-476-477	SP-0350	30	X-13	92116.375	-11653.257	-	-	22	18	10	e	a	
2-476-477	SP-0351	30	Y-13	92114.414	-11653.658	-	-	28	26	19	e	a	
2-456-457	SP-0352	20	W-11	92120.109	-11640.922	SE-002	SP-0352/SE-002	(35)	29	8	(e)	h	
2-476-477	SP-0353	30	X-13	92119.188	-11652.874	SP-0305	SP-0353/SP-0305	61	55	13	e	x	
2-476-477	SP-0354	30	Y-12	92113.109	-11649.869	-	-	32	25	15	e	h	
2-479-480	SP-0355	31	Y-12	92114.453	-11649.253	-	-	27	26	11	e	h	
2-479-480	SP-0356	31	Y-12	92114.688	-11646.816	-	-	25	20	16	e	a	
2-479-480	SP-0357	31	X-12	92115.188	-11647.807	-	-	24	19	9	e	h	
2-479-480	SP-0358	31	W-12	92118.258	-11647.651	-	-	27	20	7	e	d	
2-479-480	SP-0359	31	W-12	92119.102	-11648.024	-	-	23	21	4	e	h	
2-479-480	SP-0360	31	X-12	92118.648	-11648.623	-	-	20	19	6	e	h	
2-454-455	SP-0361	19	X-12	92119.914	-11649.341	-	-	19	15	6	e	h	
2-476-478	SP-0362	30	X-13	92117.555	-11651.980	-	-	30	25	7	e	h	
2-479-480	SP-0363	31	X-12	92115.453	-11647.314	-	-	16	15	11	e	i	
2-476-478	SP-0364	30	Y-13	92113.242	-11651.500	SK-075	SP-0364/SK-075	33	(26)	16	e	h	
2-474-475	SP-0365	29	X-15	92118.297	-11663.678	SD-007	SP-0365/SD-007	36	21	8	e	h	
2-454-455	SP-0366	19	W-12	92120.547	-11648.107	-	-	19	15	27	e	h	
2-451-452	SP-0367	18	W-14	92121.575	-11655.989	SD-008	SP-0367/SD-008	35	25	29	e	e	SBa-56 P2
2-451-452	SP-0368	18	W-14	92120.758	-11656.218	SP-008・SP-0625B	SP-0368/SD-008・SP-0625B	13	11	16	e	h	
2-451-452	SP-0369	18	W-13	92122.398	-11652.614	SX-016 (S1-016)	SP-0369/SX-016 (S1-016)	29	24	26	e	h	SBa-56 P9
2-451-452	SP-0370	18	W-13	92121.086	-11650.235	-	-	82	69	14	e	i	
2-472-473	SP-0371	28	Z-17	92107.836	-11674.324	SP-0372	SP-0371/SP-0372	33	25	16	e	h	
2-472-473	SP-0372	28	Z-17	92107.617	-11674.337	SP-0371	SP-0372/SP-0371	32	(26)	20	e	h	
2-472-473	SP-0373	28	Z-17	92109.867	-11673.510	SP-0374	SP-0373/SP-0374	(20)	19	2	(e)	(h)	
2-472-473	SP-0374	28	Z-17	92109.602	-11673.589	SP-0373	SP-0374/SP-0373	40	(34)	13	e	h	
2-472-473	SP-0375	28	Z-17	92109.891	-11673.210	-	-	25	21	6	e	h	
2-470-471	SP-0376	27	Z-18	92107.836	-11676.289	-	-	43	37	31	e	h	
2-470-471	SP-0377	27	Y・Z-18	92110.051	-11676.082	SX-019	SP-0377/SX-019	23	22	19	e	h	
2-470-471	SP-0378	27	Y-19	92114.227	-11681.218	-	-	23	19	10	e	h	
2-470-471	SP-0379	27	Y-19	92113.961	-11681.662	-	-	24	19	6	e	h	
2-470-471	SP-0380	27	Y-19	92111.344	-11681.669	-	-	25	20	19	e	h	
2-470-471	SP-0381	27											

石江遺跡群発掘調査報告書Ⅲ 第2分冊 新田(2)遺跡遺構図版編

図版番号	遺構名	分削区	調査区	位置		重複	新旧関係	規模(c.m)		平面形状	断面形状	備考
				X	Y			長	短			
2-468-469	SP-0438	26	Y-20	92112.539	-11686.533	SP-0437	SP-0438/SP-0437	100	(50) 20	(c)	(e)	
2-468-469	SP-0439	26	Z-21	92109.453	-11690.367	-	-	36	30 30	e	e	
2-468-469	SP-0440	26	Y-20	92111.859	-11688.150	-	-	16	15 8	e	h	
2-468-469	SP-0441	26	Y-20	92110.438	-11687.825	-	-	31	25 20	e	i	
2-468-469	SP-0442	26	Z-20	92109.250	-11687.574	-	-	27	19 17	e	i	
2-468-469	SP-0443	26	Z-20	92109.422	-11689.613	-	-	31	28 5	e	i	
2-468-469	SP-0444	26	X-20	92115.688	-11685.339	-	-	17	14 11	e	g	
2-468-469	SP-0445	26	X-20	92116.945	-11686.159	SP-0446	SP-0445/SP-0446	30	(17) 13	e	i	SBa=62 P4
2-468-469	SP-0446	26	X-20	92116.797	-11685.917	SP-0445	SP-0446/SP-0445	35	(33) 39	(e)	h	
2-468-469	SP-0447	26	X-20	92117.000	-11688.164	SP-0448	SP-0447/SP-0448	43	(40) 11	(e)	j	SBa=60 P12
2-468-469	SP-0448	26	X-20	92116.987	-11687.966	SP-0447	SP-0448/SP-0447	48	(29) 10	(e)	j	SBa=60 P12
2-468-469	SP-0449	26	X-21	92116.758	-11690.256	-	-	43	31 16	e	i	
2-441-442	SP-0450	14	W-20	92123.930	-11689.552	-	-	31	25 10	e	h	
2-493-494	SP-0452	39	Aa-18	92100.320	-11675.364	-	-	30	25 12	e	h	
2-470-471	SP-0453	27	Z-18	92105.820	-11676.223	SP-0454	SP-0453/SP-0454	31	23 7	e	d	
2-470-471	SP-0454	27	Z-18	92106.078	-11676.259	SP-0453	SP-0454/SP-0453	(42)	(36) 5	x	(d)	
2-491-492	SP-0455	38	Aa-18	92104.625	-11678.003	-	-	40	27 11	e	h	
2-470-471	SP-0456	27	Z-19	92107.969	-11683.368	-	-	24	20 9	e	h	
2-470-471	SP-0457	27	Z-19	92107.383	-11681.724	SP-0458	SP-0457/SP-0458	19	(17) 3	(e)	x	
2-470-471	SP-0458	27	Z-19	92107.141	-11681.700	SK-032b・SP-0457	SP-0458/SP-032b・SP-0457	36	33 9	e	h	
2-470-471	SP-0459	27	Y-19	92110.992	-11681.105	-	-	44	40 28	e	a	
2-468-469	SP-0460	26	Z-20	92107.484	-11685.503	-	-	30	19 4	e	g	
2-491-492	SP-0461	38	Z-18	92105.156	-11678.893	-	-	23	29 12	e	h	
2-470-471	SP-0462	27	Z-18	92107.602	-11678.549	-	-	22	21 9	e	h	
2-468-469	SP-0464	26	Z-19	92106.711	-11684.758	-	-	22	17 9	e	g	
2-490-492	SP-0465	37	Z-20	92105.492	-11685.287	-	-	74	55 10	e	h	
2-491-492	SP-0466	38	Z-19	92105.555	-11680.149	SK-035	SP-0466/SK-035	24	24 23	e	h	
2-470-471	SP-0467	27	X-19	92115.250	-11683.828	-	-	22	20 12	e	h	
2-468-469	SP-0468	26	X-19	92118.414	-11684.852	SI-014・SP-0469	SP-0468/SP-014・SP-0469	50	38 8	e	d	
2-468-469	SP-0469	26	X-19	92118.680	-11684.644	SI-014・SP-0468	SI-014/SP-0469/SP-0468	23	(16) 4	(e)	(d)	
2-468-469	SP-0470	26	X-20	92118.172	-11685.595	-	-	40	25 38	f	f	
2-468-469	SP-0471	26	Z-20	92108.156	-11688.001	-	-	26	19 7	e	h	
2-468-469	SP-0472	26	Z-20	92108.297	-11688.208	-	-	30	24 23	e	h	
2-468-469	SP-0473	26	Z-20	92107.992	-11688.327	-	-	25	24 13	e	h	
2-468-469	SP-0474	26	Z-20	92106.391	-11689.790	-	-	29	28 12	e	h	
2-468-469	SP-0475	26	Z-20	92107.094	-11689.032	SP-0476	SP-0475/SP-0476	40	33 5	e	d	
2-468-469	SP-0476	26	Z-20	92106.891	-11689.173	SP-0475	SP-0476/SP-0475	23	16 15	(e)	h	
2-468-469	SP-0477	26	Z-20	92108.438	-11689.202	SP-0480	SP-0477/SP-0480	41	28 28	f	h	
2-491-492	SP-0478	38	Aa-19	92109.555	-11680.660	-	-	25	22 8	e	h	
2-491-492	SP-0479	38	Aa-19	92109.984	-11680.906	-	-	26	24 13	e	h	
2-468-469	SP-0480	26	Z-20	92108.391	-11689.446	SP-0477	SP-0480/SP-0477	25	(14) 7	(e)	(a)	
2-470-471	SP-0481	27	Z-19	92106.656	-11682.540	SK-032・SK-032b	SK-032/SP-0481/SK-032b	38	35 21	e	(h)	
2-491-492	SP-0482	38	Aa-19	92101.250	-11680.642	SP-0483	SP-0482/SP-0483	25	20 7	e	i	
2-491-492	SP-0483	38	Aa-19	92101.313	-11680.400	SP-0482	SP-0483/SP-0482	36	34 10	e	i	
2-491-492	SP-0484	38	Aa-19	92100.188	-11680.682	SP-0485	SP-0484/SP-0485	18	15 7	(e)	h	
2-491-492	SP-0485	38	Aa-19	92100.281	-11680.827	SP-0484・0486	SP-0485/SP-0484	27	23 26	e	h	
2-491-492	SP-0486	38	Aa-19	92100.391	-11680.968	SP-0485	SP-0486/SP-0485	19	14 8	(e)	a	
2-493-494	SP-0487	39	Aa-18	92108.484	-11675.325	-	-	27	25 7	e	i	
2-470-471	SP-0488	27	Z-18	92106.359	-11679.844	SK-035	SP-0488/SK-035	30	(16) 18	(e)	(h)	
2-491-492	SP-0489	38	Z-19	92105.531	-11681.671	SK-032b・033	SK-032b/SP-0489	46	32 39	e	e	
2-470-471	SP-0490	27	Z-19	92106.922	-11683.621	-	-	22	20 8	e	h	
2-493-494	SP-0491	39	Aa-18	92105.859	-11675.350	SD-003	SP-0491/SD-003	24	23 9	e	h	
2-491-492	SP-0492	38	Aa-18	92105.947	-11675.535	SD-003	SP-0492/SD-003	15	10 13	e	h	
2-491-492	SP-0493	38	Aa-18	92105.578	-11676.095	SD-003	SP-0493/SD-003	15	14 9	e	h	
2-481-482	SP-0494	32	Z-10	92106.250	-11637.505	-	-	30	25 13	e	h	
2-501-502	SP-0495	43	Aa-10	92102.883	-11637.844	SD-019	SP-0495/SD-019	33	27 12	e	h	
2-501-502	SP-0496	43	Aa-10	92102.852	-11637.377	SD-019	SP-0496/SD-019	28	24 10	e	h	
2-501-502	SP-0497	43	Aa-9	92103.797	-11633.927	SD-019	SP-0497/SD-019	35	31 14	e	h	
2-501-502	SP-0498	43	Aa-9	92102.359	-11633.372	-	-	26	25 14	h	g	
2-501-502	SP-0499	43	Aa-9	92101.602	-11633.619	-	-	28	24 11	e	g	
2-481-482	SP-0500	32	Z-10	92106.305	-11635.484	SD-024	SP-0500/SD-024	23	21 10	e	g	
2-472-473	SP-0501	28	X-17	92115.461	-11673.053	SI-005a・005b・SK-062・SP-0753	SP-0501/SI-005a・005b・SK-062・SP-0753	12	12 24	h	g	
2-472-473	SP-0502	28	X-17	92117.500	-11671.304	SI-005a・005b	SP-0502/SI-005a・005b	12	11 22	h	g	
2-472-473	SP-0503	28	X-17	92117.367	-11674.306	SI-005a・005b・SK-056	SP-0503/SI-005a・005b・SK-056	13	13 17	h	g	
2-472-473	SP-0504	28	Y-17	92110.914	-11672.091	-	-	22	20 13	e	d	
2-472-473	SP-0505	28	Y-17	92110.852	-11671.824	-	-	12	10 4	e	h	
2-472-473	SP-0506	28	Y-17	92111.133	-11671.730	-	-	14	10 12	e	g	
2-472-473	SP-0507	28	Y-17	92114.719	-11674.853	SI-005a・005b・SK-094	SP-0507/SI-005a・005b・SK-094	10	10 15	h	g	
2-472-473	SP-0508	28	X-17	92115.617	-11671.821	SI-005a・005b・008・SK-042・053・062・SP-0519	SI-005a・005b・008・SK-042・053・062・SP-0519	28	26 25	e	h	
2-472-473	SP-0509	28	Y-17	92113.648	-11672.323	SI-005b・008・SK-004	SP-0509/SI-005b・008・SK-004	10	10 35	h	g	

図版番号	遺構名	分削区	調査区	位置		重複	新旧関係	規模(c.m)		平面形状	断面形状	備考
				X	Y			長	短			
2-472-473	SP-0510	28	X-17	92116.289	-11672.096	SI-005a・005b・008・SK-042・053・062	SP-0510/SI-005a・005b・008・SK-042・053・062	15	12 13	e	g	
2-472-473	SP-0511	28	Y-17	92114.703	-11672.409	SI-005a・005b・008・SK-004	SP-0511/SI-005a・005b・008・SK-004	21	17 32	e	g	
2-472-473	SP-0512	28	X-16	92117.211	-11669.411	SI-005b・009(SK-051)	SP-0512/SI-005b・009(SK-051)	22	16 15	e	h	
2-472-473	SP-0513	28	X-17	92115.758	-11674.173	SI-005a・005b・SK-004	SP-0513/SI-005a・005b・SK-004	9	7 24	h	g	
2-471-472・473	SP-0514	27・28	X-17	92116.125	-11674.121	SI-005a・005b・SK-004	SP-0514/SI-005a・005b・SK-004	25	24 56	e	j	
2-471-472・473	SP-0515	27・28	X-18	92115.031	-11675.099	SI-005a・005b・SK-004	SP-0515/SI-005a・005b・SK-004	13	10 22	e	g	
2-472-473	SP-0516	28	X-17	92116.156	-11674.763	SI-005a・005b・SK-004	SP-0516/SI-005a・005b・SK-004	11	10 26	h	a	
2-472-473	SP-0517	28	Y-16	92114.703	-11668.367	SI-008	SP-0517/SI-008	25	8 10	x	x	
2-472-473	SP-0519	28	X-17	92115.781	-11671.839	SI-005a・005b・008・SK-042・053・062・SP-0508	SP-0519/SI-005a・005b・008・SK-042・053・062・SP-0508	10	8 46	e	c	
2-472-473	SP-0519b(SP-0519)	28	-	-	-	-	-	-	-	-	-	セクション図のみ調査時SP-519
2-472-473	SP-0520	28	X-17	92116.750	-11670.241	SI-005b	SP-0520/SI-005b	14	13 6	e	h	

遺構観察表

図面番号	遺構名	方位	調査区	位置		重複	新旧関係	規模 (c m)		平面形状	断面形状	備考	
				位置				長軸	短軸				深さ
				X	Y								
2-445 446	SP-0579	16	U-17	92132.563	-11674.072	SD-007・SP-0579	SP-0579/SD-007・SP-0578	23	17	18	e	i	
2-443 444	SP-0580	15	U-18	92130.047	-11676.274	SD-007・O16・SP-0581	SP-0580/SD-007	29	(25)	4	(e)	(h)	
2-443 444	SP-0581	15	U-18	92130.313	-11676.379	SD-007・O16・SP-0580	SP-0581/SD-007・SP-0580	40	33	5	e	(d)	
2-443 444	SP-0582	15	U-18	92131.305	-11677.206	SD-007	SP-0582/SD-007	14	12	5	e	h	
2-445 446	SP-0584	16	V-17	92128.289	-11673.390	SD-007	SP-0584/SD-007	72	63	14	e	h	
2-451 452	SP-0585	18	V-13	92129.867	-11651.191	-	-	36	30	22	e	h	
2-454 455	SP-0586	19	V-12	92129.422	-11649.617	SI-053・054・059	SP-0586/SI-053・054・059	39	30	18	e	h	
2-451 452	SP-0588	18	V-13	92127.508	-11650.525	SI-053・054・059	SP-0588/SI-053・054・059	38	30	13	e	a	
2-451 452	SP-0589	18	V-13	92127.227	-11652.072	SI-059	SP-0589/SI-059	42	39	24	e	h	
2-454 455	SP-0591	19	V-12	92128.031	-11647.644	SI-053・054・059	SP-0591/SI-053・054・059	38	34	32	e	g	
2-451 452	SP-0596	18	V-13	92127.375	-11652.486	SI-059・SK-257	SP-0596/SI-059・SK-257	36	28	35	e	e	
2-427 428	SP-0596	7	T-12	92136.688	-11645.762	-	-	74	68	46	e	a	
2-427 428	SP-0597	7	T-12	92138.352	-11648.586	SI-078・082・SP-2325	SI-082/SP-0597/SI-078・SP-2325	59	(49)	56	(e)	a	
2-427 428	SP-0598	7	T-12	92139.609	-11647.727	SI-078・082	SP-0598/SI-078・082	92	58	45	e	j	
2-425 426	SP-0599	6	S-13	92144.664	-11650.240	SI-078・082	SP-0599/SI-078・082	100	96	98	e	j	
2-425 426	SP-0600	6	U-13	92134.742	-11651.222	SI-060・060a・060b	SP-0600/SI-060・060a・060b	54	(36)	56	e	e	
2-476 478	SP-0602	30	X-14	92119.602	-11656.888	SD-008	SP-0602/SD-008	29	25	17	e	h	
2-476 478	SP-0603	30	X-14	92118.344	-11657.493	SD-008・SP-0610	SP-0603/SD-008・SP-0610	10	8	14	e	h	
2-476 478	SP-0604	30	X-14	92119.023	-11656.734	SD-008	SP-0604/SD-008	10	9	11	h	h	
2-451 452	SP-0605	18	W-13	92123.563	-11651.037	SI-016 (SI-016)	SP-0605/SI-016 (SI-016)	36	29	8	e	d	
2-451 452	SP-0606	18	W-13	92121.500	-11650.693	SI-016 (SI-016)	SP-0606/SI-016 (SI-016)	17	15	12	e	a	
2-451 452	SP-0607	18	W-13	92121.359	-11654.814	SK-061・SD-008・SP-0607	SK-061・SD-008・SP-0607/SP-0608	29	(23)	13	(e)	h	
2-451 452	SP-0608	18	W-14	92121.117	-11655.113	SK-061・SD-008・SP-0607・0613・0614	SK-061・SD-008・SP-0607・0613・0614	(41)	41	10	(e)	h	
2-451 452	SP-0609	18	W-14	92120.289	-11656.236	SP-0625b・SD-008	SP-0609/SP-0625b・SD-008	26	25	8	e	h	
2-476 478	SP-0610	30	X-14	92128.367	-11657.500	SD-008・SP-0600	SP-0610/SD-008・SP-0600	14	12	18	h	e	
2-451 452	SP-0611	18	W-13	92122.609	-11652.839	SI-016 (SI-016)	SP-0611/SI-016 (SI-016)	23	18	6	e	h	
2-451 452	SP-0612	18	W-13	92123.336	-11654.011	SD-008	SP-0612/SD-008	40	30	26	e	h	SBa-56 P10
2-451 452	SP-0613	18	W-14	92121.078	-11655.128	SD-008・SP-0608・0614	SP-0613/SD-008・SP-0608・0614	22	(15)	6	(e)	h	
2-451 452	SP-0614	18	W-14	92121.172	-11655.029	SK-061・SD-008・SP-0608・0613	SK-061・SD-008・SP-0608・0613	14	(13)	6	(e)	(h)	
2-476 478	SP-0615	30	X-14	92119.727	-11657.637	-	-	26	21	13	e	h	SBa-56 P19
2-474 475	SP-0616	29	X-15	92119.742	-11660.943	-	-	28	24	18	e	h	
2-474 475	SP-0617	29	X-15	92118.977	-11660.145	-	-	19	18	9	e	h	
2-448 449	SP-0618	17	W-15	92120.906	-11661.064	SK-050・SP-0625	SP-0618/SP-0625	16	(12)	9	(e)	e	
2-448 449	SP-0619	17	W-14	92120.805	-11659.003	-	-	22	17	15	e	e	SBa-56 P20
2-474 475	SP-0620	29	X-14	92118.742	-11658.814	-	-	39	30	16	e	d	
2-474 475	SP-0621	29	X-14	92119.094	-11658.867	-	-	21	20	7	e	h	
2-448 449	SP-0622	17	W-15	92120.938	-11661.202	SK-050・SP-0618	SP-0622/SK-050・SP-0618	20	(12)	11	(e)	e	
2-448 449	SP-0623	17	W-15	92121.500	-11661.443	SK-050	SP-0623/SK-050	43	(20)	10	(e)	d	
2-451 452	SP-0624	18	W-14	92120.813	-11656.774	-	-	21	19	12	e	h	
2-451 452	SP-0625a (SP-0867)	18	W-14	92120.516	-11656.611	SD-008・SP-0625b	SP-0625a (SP-0867)・SD-008・SP-0625b	34	(15)	43	(e)	h	調査時SP-0867
2-451 452	SP-0625b	18	W-14	92120.383	-11656.345	SD-008・SP-0608・0609・0625a (SP-0867)・0639	SP-0625b (SP-0867)・SD-008・SP-0608・0609・0625a (SP-0867)・0639	98	(54)	92	e	h	
2-445 446	SP-0626	16	W-16	92122.320	-11667.829	SD-007	SP-0626/SD-007	41	(20)	27	(e)	h	
2-445 446	SP-0627	16	W-16	92124.238	-11667.626	SD-007	SP-0627/SD-007	25	22	15	e	e	
2-445 446	SP-0628	16	W-16	92123.570	-11667.815	SD-007	SP-0628/SD-007	31	25	12	e	a	
2-445 446	SP-0629	16	W-16	92123.205	-11667.560	SD-007	SP-0629/SD-007	23	20	14	e	i	
2-448 449	SP-0630	17	W-16	92123.273	-11666.820	SD-007	SP-0630/SD-007	23	20	14	e	h	
2-448 449	SP-0631	17	W-16	92123.977	-11666.718	SD-007	SP-0631/SD-007	15	14	5	e	h	
2-448 449	SP-0632	17	W-16	92123.281	-11665.938	SD-007	SP-0632/SD-007	25	18	7	f	g	
2-448 449	SP-0633	17	W-15	92122.133	-11660.139	-	-	20	19	14	e	h	SBa-56 P21
2-448 449	SP-0634	17	W-15	92122.641	-11660.691	-	-	25	23	38	e	h	
2-448 449	SP-0635	17	W-15	92122.406	-11661.766	-	-	19	16	18	e	h	
2-451 452	SP-0636	18	W-14	92122.195	-11657.747	-	-	25	24	15	e	h	
2-451 452	SP-0637	18	W・X-13	92119.953	-11654.841	SD-008・SP-0640・0641	SP-0640・SD-008・SP-0641/SP-0637/SD-008	50	29	45	e	(h)	SBa-56 P1
2-451 452	SP-0638	18	W-13	92120.352	-11654.187	-	-	23	23	6	h	h	
2-451 452	SP-0639	18	W-14	92120.133	-11656.441	SD-008・SP-0625b	SP-0639/SD-008・SP-0625b	28	25	9	e	h	
2-451 452	SP-0640	18	W-13	92120.195	-11654.559	SD-008・SP-0637・0641	SP-0640/SD-008・SP-0637・0641	35	(10)	35	(e)	e	
2-451 452	SP-0641	18	W-13	92120.180	-11654.521	SD-008・SP-0637・0640	SP-0641/SD-008・SP-0637・0640	55	(18)	37	(e)	(h)	
2-448 449	SP-0642	17	W-16	92123.719	-11665.357	-	-	24	16	28	f	h	
2-451 452	SP-0643	18	W-16	92123.688	-11653.773	SD-008	SP-0643/SD-008	25	9	11	e	h	
2-451 452	SP-0644	18	W-13	92123.523	-11653.314	SD-008	SP-0644/SD-008	20	16	29	e	x	
2-445 446	SP-0645	16	W-16	92123.641	-11667.432	SD-007	SP-0645/SD-007	22	19	10	e	h	
2-448 449	SP-0646	17	W-14	92123.070	-11659.109	SK-067・SP-0647	SP-0646/SP-0647/SP-0646/SP-0647	33	25	15	e	(h)	
2-448 449	SP-0647	17	W-14	92122.813	-11659.021	SK-067・SP-0646	SP-0647/SP-0646/SP-0647	25	17	15	e	g	
2-451 452	SP-0648	18	W-14	92123.320	-11658.373	SK-067	SP-0648/SP-0648	41	34	29	e	h	
2-448 449	SP-0649	17	W-14	92121.125	-11658.748	SP-0650	SP-0649/SP-0650	33	(19)	10	e	h	
2-448 449	SP-0650	17	W-14	92121.234	-11658.536	SP-0649	SP-0650/SP-0649	33	(19)	10	e	h	
2-485 486	SP-0651	34	Y-6	92111.898	-11617.072	-	-	26	20	29	e	h	
2-487 488	SP-0652	35	X-5	92115.908	-11614.969	-	-	24	23	18	e	i	
2-472 473	SP-0653	28	Y-17	92111.258	-11670.096	SI-007・SD-004	SP-0653/SD-004	12	9	4	e	h	
2-472 473	SP-0654	28	Y-16	92110.359	-11669.213	SD-004	SP-0654/SD-004	25	21	19	e	h	
2-472 473	SP-0655	28	Y-16	92111.523	-11668.790	SI-007・SD-004	SP-0655/SD-007・SD-004	24	21	16	e	e	
2-483 484	SP-0656	33	Z-9	92109.296	-11631.473	SD-007・013	SP-0656/SD-007・013	27	(12)	13	x	x	
2-483 484	SP-0657	33	Z-8	92109.297	-11627.847	SI-011・019・SP-002	SP-0657/SD-011・019・SP-002	47	45	25	e	h	
2-474 475	SP-0658	29	Z-15	92109.234	-11664.296	SI-006・SD-004	SP-0658/SD-004	(15)	(15)	14	x	(h)	
2-483 484	SP-0659	33	Y-8	92111.539	-11629.206	SD-007・011	SP-0659/SD-007・011	22	16	6	e	i	
2-483 484	SP-0661	33	Y-8	92113.305	-11628.349	SD-007	SP-0661/SD-007	48	39	12	e	h	
2-483 													

石江遺跡群発掘調査報告書Ⅲ 第2分冊 新田(2)遺跡遺構図版編

図版番号	遺構名	分層区	調査区	位置		重複	新旧関係	規模(c m)			平面形	断面形	備考
				X	Y			長軸	短軸	傾斜			
2-501-502	SP-0724	43	Ar-10	92102.500	-11637.922	SD-019・SN-007	SP-0724/SD-019・SN-007	24	23	10	e	g	
2-501-502	SP-0725	43	Aa-10	92102.492	-11635.178	SD-019	SP-0725/SD-019	37	33	20	e	a	
2-501-502	SP-0726	43	Aa-10	92103.258	-11636.042	SD-019	SP-0726/SD-019	55	47	14	e	h	
2-501-502	SP-0728	43	Aa-10	92102.133	-11637.804	SD-019・SN-007	SP-0728/SD-019・SN-007	29	27	22	e	h	
2-501-502	SP-0729	43	Aa-10	92102.930	-11635.755	SD-019	SP-0729/SD-019	27	24	9	e	h	
2-503-504	SP-0730	44	Aa-9	92101.195	-11631.966	SD-029	SP-0730/SD-029	(64)	(45)	15	x	h	
2-503-504	SP-0731	44	Aa-9	92103.461	-11630.940	-	-	35	29	34	e	j	
2-503-504	SP-0732	44	Aa-8	92103.203	-11629.955	-	-	22	19	5	h	a	
2-503-504	SP-0733	44	Aa-8	92103.055	-11629.609	-	-	33	29	33	e	h	
2-503-504	SP-0734	44	Aa-8	92102.227	-11629.403	SD-034	SP-0734/SD-034	30	(26)	19	(e)	h	
2-503-504	SP-0735	44	Aa-8	92103.944	-11629.750	-	-	35	25	34	e	h	
2-503-504	SP-0736	44	Aa-9	92102.563	-11631.466	-	-	30	29	9	e	h	
2-481-482	SP-0738	32	Z-9	92108.328	-11634.888	SD-007・SN-011	SP-0738/SD-007・SN-011	20	19	11	e	d	
2-481-482	SP-0739	32	Z-9	92108.016	-11633.819	SD-007・SN-011	SP-0739/SD-007・SN-011	29	25	8	e	h	
2-503-504	SP-0740	44	Aa-9	92100.922	-11630.063	SD-020・034・SN-013	SP-0740/SD-020・034・SN-013	35	29	66	e	j	
2-501-502	SP-0741	43	Z-9	92105.211	-11632.451	SD-019	SP-0741/SD-019	36	30	35	e	j	
2-481-482	SP-0742	32	Z-11	92106.414	-11640.825	SD-007	SP-0742/SD-007	41	26	42	e	h	
2-501-502	SP-0743	43	Aa-10	92104.844	-11639.391	SD-024・SP-0714	SP-0743/SD-024・SP-0714	22	20	12	(e)	h	
2-481-482	SP-0744	32	Z-9	92106.898	-11633.341	-	-	45	40	12	e	h	
2-501-502	SP-0745	43	Aa-10	92103.641	-11638.082	-	-	50	43	33	e	j	
2-501-502	SP-0746	43	Ab-10	92007.539	-11635.695	-	-	31	22	7	f	d	
2-501-502	SP-0747	43	Ab-9	92008.125	-11634.435	-	-	20	17	15	e	h	
2-481-482	SP-0748	32	Z-9	92108.773	-11634.576	SD-007	SP-0748/SD-007	19	14	14	f	h	
2-501-502	SP-0749	43	Aa-9	92101.547	-11632.731	SD-029・SP-0706	SP-0749/SD-029・SP-0706	33	29	13	(e)	h	
2-503-504	SP-0750	44	Aa-9	92103.688	-11632.247	SD-019・029	SD-029/SP-0750/SD-019	40	(32)	27	x	i	
2-445-446	SP-0751	16	W-17	92119.992	-11670.613	SI-086(SX-021)	SI-0751/SI-086(SX-021)	24	20	37	e	j	
2-445-446	SP-0752	16	W-17	92120.273	-11670.701	SI-086(SX-021)・SX-010	SI-0752/SI-086(SX-021)	44	35	46	e	c	
2-472-473	SP-0753	28	X-17	92115.422	-11673.167	SI-005a・005b・SK-062・SP-0501・0521・0755	SI-0753/SI-005a・005b・SK-062・SP-0501・0521・0755	(16)	(11)	19	(e)	x	
2-472-473	SP-0754	28	X-16	92117.906	-11669.286	SD-006	SP-0754/SD-006	26	24	16	e	d	
2-472-473	SP-0755	28	X-17	92115.523	-11673.228	SI-005a・005b・SK-062・SP-0521・0753	SP-0755/SI-005a・005b・SK-062・SP-0521・0753	26	(15)	12	(e)	h	
2-472-473	SP-0756	28	Y-17	92111.695	-11672.494	-	-	20	17	6	e	g	
2-472-473	SP-0757	28	X-16	92118.109	-11668.407	-	-	20	18	17	e	h	
2-472-473	SP-0758	28	X-16	92119.969	-11668.834	-	-	24	20	16	e	h	
2-472-473	SP-0759	28	X-16	92119.453	-11668.252	-	-	16	15	14	e	a	
2-445-446	SP-0760	16	W-17	92122.484	-11672.975	-	-	20	14	7	e	g	
2-445-446	SP-0761	16	W-17	92122.742	-11672.768	-	-	23	19	10	e	h	
2-472-473	SP-0763	28	X-18	92116.625	-11675.028	SI-005a・005b・SK-068・SP-0763/SD-004	SI-0763/SI-005a・005b・SK-068・SP-0763/SD-004	40	(31)	43	e	h	
2-472-473	SP-0764	28	X-18	92115.336	-11675.313	SI-005a・005b・SP-0764/SI-005a・005b・SD-004	SP-0764/SI-005a・005b・SD-004	35	29	5	e	d	SBa-63 P11
2-472-473	SP-0765	28	Y-17	92112.289	-11672.858	SI-005b	SP-0765/SI-005b	25	19	11	e	d	
2-472-473	SP-0766	28	Y-17	92112.086	-11672.782	SI-005b	SP-0766/SI-005b	30	(19)	11	(f)	(h)	
2-445-446	SP-0767	16	W-16	92120.797	-11668.199	-	-	25	20	6	e	h	
2-470-471	SP-0768	27	X-18	92115.672	-11676.438	SI-005a・005b・SD-004	SP-0768/SI-005a・005b・SD-004	33	27	10	e	h	
2-470-471	SP-0769	27	X-18	92115.484	-11676.128	SI-005a・005b・SD-004	SP-0769/SI-005a・005b・SD-004	(26)	25	13	e	h	
2-472-473	SP-0770	28	X-17	92116.430	-11674.134	SI-005a・005b・SD-004	SI-0770/SI-005a・005b・SD-004	22	21	16	e	h	
2-472-473	SP-0771	28	Y-17	92114.375	-11673.848	SI-005a・005b・SD-004	SP-0771/SI-005a・005b・SD-004	42	36	10	e	(h)	
2-472-473	SP-0772	28	Y-17	92110.805	-11670.543	SK-079・SD-004	SD-004/SP-0772/SK-079	15	(12)	4	(e)	(h)	
2-472-473	SP-0773	28	Y-17	92111.961	-11672.327	SI-005b・SD-004	SI-0773/SI-005b・SD-004	25	23	8	e	h	
2-470-471	SP-0773b(SP-0773)	27	X-18	92117.789	-11676.758	SI-005a・005b・SD-004・SX-001	SI-0773b/SI-005a・005b・SD-004・SX-001	30	25	14	e	h	調査時SP-0773 SBa-63 P1
2-470-471	SP-0774	27	X-18	92116.070	-11676.558	SI-005a・005b・SD-004・SP-0527	SI-0774/SI-005a・005b・SD-004・SP-0527	47	(40)	5	(e)	(h)	
2-470-471	SP-0775	27	Y-18	92113.758	-11677.369	SI-005b・SX-029・SP-0531・0532	SI-0775/SI-005b・SX-029・SP-0531・0532	33	(26)	18	e	h	
2-470-471	SP-0776	27	Y-18	92113.625	-11677.737	SI-005b・SP-0531・0532	SI-005b・SP-0531・0532	29	24	22	e	h	
2-443-444	SP-0777	15	W-18	92120.266	-11676.739	-	-	20	13	6	e	h	
2-443-444	SP-0778	15	W-18	92120.742	-11678.466	-	-	22	21	6	e	h	
2-443-444	SP-0779	15	W-18	92121.250	-11678.483	-	-	15	14	4	e	h	
2-470-471	SP-0781	27	X-18	92119.711	-11677.673	SD-004	SP-0781/SD-004	19	18	14	e	h	
2-443-444	SP-0782	15	W-19	92120.461	-11680.254	SD-004・SP-0782	SP-0782/SD-004・SP-0782	44	30	14	e	h	
2-443-444	SP-0783	15	W-19	92120.273	-11680.519	SD-004・SP-0782	SP-0783/SD-004・SP-0782	32	22	12	e	g	
2-470-471	SP-0784	27	Y-18	92112.609	-11677.011	SI-005b・SX-017	SP-0784/SI-005b・SX-017	19	14	8	e	x	
2-443-444	SP-0785	15	W-18	92120.078	-11678.417	SD-004	SP-0785/SD-004	35	24	17	e	(a)	
2-472-473	SP-0786	28	Z-17	92110.023	-11672.000	-	-	25	20	10	e	h	
2-472-473	SP-0787	28	Z-17	92109.813	-11671.912	-	-	23	18	4	e	g	
2-472-473	SP-0788	28	Z-17	92109.781	-11670.925	-	-	30	15	6	g	d	
2-472-473	SP-0789	28	Z-17	92109.789	-11670.026	-	-	42	26	24	e	j	
2-470-471	SP-0790	27	Y-18	92110.492	-11676.619	SX-019	SP-0790/SX-019	26	21	24	e	(j)	
2-472-473	SP-0791	28	Z-17	92108.344	-11670.984	-	-	26	22	10	e	h	
2-443-444	SP-0792	15	W-18	92120.117	-11677.465	-	-	40	32	30	e	h	SBa-63 P2
2-414-415	SP-0793	1	T-21	92139.188	-11693.455	SI-034・SD-004	SP-0793/SI-034・SD-004	25	21	33	e	j	
2-414-415	SP-0794	1	T-22	92136.602	-11696.205	SI-034	SP-0794/SI-034	26	22	28	e	h	
2-414-415	SP-0795	1	T-21	92137.414	-11693.335	SI-034・SD-004	SP-0795/SI-034・SD-004	25	15	20	e	h	
2-416-417	SP-0796	2	T-21	92139.250	-11692.363	SI-034	SP-0796/SI-034	30	30	46	h	h	
2-414-415	SP-0797	1	S-21	92140.797	-11693.388	SK-133	SP-0797・SK-133	27	25	9	e	(h)	
2-414-415	SP-0798	1	S-21	92140.852	-11693.606	SK-133	SP-0798・SK-133	31	31	11	e	h	
2-418-419	SP-0799	3	S-19	92141.758	-11681.154	-	-	34	30	13	e	h	
2-418-419	SP-0800	3	S-19	92141.352	-11681.691	-	-	56	50	13	e	d	
2-451-452	SP-0802	18	W-14	92122.289	-11657.092	-	-	36	32	28	e	a	SBa-56 P3
2-451-452	SP-0803	18	W-14	92123.164	-11657.181	SK-133	SP-0803/SK-133	36	31	21	e	c	
2-451-452	SP-0804	18	W-14	92124.078	-11657.377	SK-133	SP-0804/SK-133	21	21	10	e	a	
2-451-452	SP-0805	18	W-14	92124.195	-11658.200	-	-	29	26	36	e	g	

遺 構 観 察 表

図版番号	遺構名	分割区	調査区	位置		重複	新旧関係	規模 (c m)		断面形状	備考
				X	Y			長	幅		
2-505	SP-0868	45	Aa-7	92102.078	-11620.810	SP-0862	SP-0868/SP-0862	20	20	20	e h
2-483・484	SP-0869	33	Y-7	92113.695	-11624.242	SK-088・SD-007・SN-006・SP-0098/SK-088・SD-007	SN-006・SP-0098・SP-0098/SK-088・SD-007	15	12	7	e h
2-505	SP-0870	45	Ab-7	92099.922	-11622.136	-	-	22	16	6	e h
2-485・486	SP-0871	34	Y-7	92110.383	-11622.821	SP-0853・0854・0855	SP-0871/SP-0853・0854・0855	28	20	27	(e) h
2-505	SP-0872	45	Aa-7	92102.469	-11622.696	SD-020	SP-0872/SD-020	29	23	23	e g
2-505	SP-0873	45	Ab-7	92099.945	-11622.339	SP-0874	SP-0873/SP-0874	(25) (20)	16	x	(a)
2-505	SP-0874	45	Ab-7	92099.844	-11622.537	SP-0873	SP-0874/SP-0873	28	23	48	e h
2-505	SP-0875a	45	Aa-7	92100.469	-11621.980	SP-0875b	SP-0875a/SP-0875b	25	24	20	e h
2-505	SP-0875b	45	Aa-7	92100.781	-11621.811	SD-030・SP-0975a	SP-0875b/SP-0975a	(59) 50	43	(e)	j
2-505	SP-0876	45	Aa-7	92100.609	-11623.480	SD-030・SK-078	SK-078/SP-0876/SD-030	25	21	22	e c
2-505	SP-0877	45	Aa-7	92102.266	-11622.454	-	-	31	19	13	e h
2-505	SP-0878	45	Aa-7	92101.906	-11622.467	SD-010	SP-0878/SD-010	19	18	9	e h
2-485・486	SP-0879	34	Z-7	92107.672	-11623.409	-	-	22	10	5	f h
2-503・504	SP-0880	44	Aa-8	92104.555	-11626.483	SD-025	SP-0880/SD-025	(40) (25)	4	x	x
2-503・504	SP-0881	44	Z-8	92105.125	-11628.304	-	-	26	20	14	f h
2-483・484	SP-0882	33	X-8	92115.648	-11627.040	SP-0892	SP-0882/SP-0892	54	50	54	e j
2-503・504	SP-0883	44	Z-7	92105.039	-11624.583	SD-025	SP-0883/SD-025	15	15	10	e h
2-503・504	SP-0884	44	Ab-7	92099.391	-11624.150	SD-030	SP-0884/SD-030	25	20	24	e h
2-485・486	SP-0885	34	Z-7	92106.078	-11621.272	SD-020・025	SP-0885/SD-020・025	22	14	9	(f) h
2-505	SP-0886	45	Aa-6	92104.286	-11618.968	SD-020	SP-0886/SD-020	24	25	5	e h
2-505	SP-0887	45	Aa-6	92104.289	-11618.042	-	-	21	16	6	e g
2-505	SP-0888	45	Aa-6	92104.047	-11617.910	-	-	35	20	14	e h
2-505	SP-0889	45	Aa-7	92100.078	-11620.071	SK-081・SD-032・033	SD-033/SP-0889/SK-081・SD-032・033	49	30	15	e h
2-505	SP-0890	45	Aa-7	92101.906	-11621.061	SP-0862・0891・0896	SP-0890/SP-0862・0891・0896	40	39	9	e (a)
2-505	SP-0891	45	Aa-7	92102.211	-11621.367	SP-0890・0896	SP-0891/SP-0890・0896	47	45	8	e (a)
2-483・484	SP-0892	33	X-8	92115.477	-11627.309	SP-0882	SP-0892/SP-0882	45	35	25	e h
2-505	SP-0893	45	Aa-7	92100.352	-11621.224	-	-	23	15	9	e h
2-483・484	SP-0894	33	X-7	92117.156	-11624.626	SK-090	SP-0894/SK-090	(19) 15	16	e h	
2-505	SP-0895	45	Aa-7	92102.203	-11621.515	SD-014・SP-0896	SP-0895/SD-014・SP-0896	45	26	17	e (f) h
2-505	SP-0896	45	Aa-7	92102.188	-11621.291	SP-0890・0891・0895	SP-0896/SP-0890・0891・0895	35	(13)	11	x x
2-435・436	SP-0897	11	S-5	92143.727	-11612.474	-	-	29	29	9	e h
2-435・436	SP-0898	11	S-5	92144.289	-11613.143	-	-	35	30	9	e h
2-435・436	SP-0899	11	S-5	92143.305	-11614.205	-	-	27	24	10	e h
2-433・434	SP-0900	10	S-6	92143.547	-11616.981	-	-	32	25	22	e h
2-476・478	SP-0901	30	Y-13	92111.945	-11654.957	SD-007・007b・SN-002/1・002/2・SP-0273	SP-0901/SD-007・007b・SN-002/1・002/2・SP-0273	77	(56)	55	(e) (a)
2-476・478	SP-0903	30	Z-13	92109.813	-11651.481	SD-007	SP-0903/SD-007	26	25	53	e (j)
2-497・498	SP-0904	41	Ab-13	92098.500	-11652.878	-	-	20	15	18	e g
2-497・498	SP-0905	41	Ab-13	92097.695	-11652.816	-	-	33	24	12	e g
2-497・498	SP-0906	41	Ab-13	92097.766	-11652.396	-	-	20	20	25	e g
2-497・498	SP-0907	41	Ab-13	92098.148	-11653.030	-	-	71	15	26	e g
2-497・498	SP-0908	41	Ab-13	92097.789	-11653.906	-	-	25	18	32	e g
2-497・498	SP-0909	41	Ab-13	92096.742	-11653.145	-	-	17	16	10	e h
2-497・498	SP-0910	41	Ab-13	92096.969	-11652.340	-	-	25	21	7	h h
2-497・498	SP-0911	41	Ac-13	92094.656	-11650.979	SD-019	SP-0911/SD-019	21	20	9	e g
2-497・498	SP-0912	41	Ac-13	92092.969	-11652.023	-	-	23	19	8	e a
2-497・498	SP-0913	41	Ac-13	92092.859	-11651.768	-	-	21	17	7	e h
2-497・498	SP-0914	41	Ac-13	92092.914	-11652.804	-	-	19	16	16	h g
2-497・498	SP-0915	41	Ac-13	92093.102	-11653.544	-	-	25	17	18	e h
2-497・498	SP-0916	41	Ac-13	92092.211	-11652.160	-	-	60	34	28	h f
2-510・511	SP-0917	48	Ad-12	92091.109	-11652.751	-	-	25	20	6	e h
2-510・511	SP-0918	48	Ad-13	92090.734	-11653.046	-	-	28	25	16	e h
2-497・498	SP-0919	41	Ab-13	92095.891	-11653.738	SD-019・SP-1202	SP-0919/SD-019・SP-1202	22	19	7	e h
2-497・498	SP-0920	41	Ab-14	92096.328	-11655.553	-	-	29	25	44	e j
2-497・498	SP-0921	41	Ab-14	92095.102	-11655.523	SD-019	SP-0921/SD-019	21	18	9	e h
2-497・498	SP-0922	41	Ab-14	92095.508	-11655.518	SD-019	SP-0922/SD-019	31	24	23	e h
2-497・498	SP-0923	41	Ab-14	92095.398	-11656.487	SD-019	SP-0923/SD-019	20	17	10	e h
2-497・498	SP-0924	41	Ac-14	92094.336	-11657.959	SD-019	SP-0924/SD-019	30	27	22	h h
2-510・511	SP-0925	48	Ad-12	92086.961	-11649.531	SD-035	SP-0925/SD-035	25	23	10	e h
2-510・511	SP-0926	48	Ad-12	92086.914	-11648.843	SD-035	SP-0926/SD-035	27	26	5	e d
2-497・498	SP-0927	41	Ac-14	92092.672	-11655.214	SK-100	SP-0927/SK-100	30	19	17	e h
2-497・498	SP-0928	41	Ac-14	92092.677	-11655.972	SK-100	SP-0928/SK-100	55	37	13	f h
2-497・498	SP-0929	41	Ac-13	92092.430	-11653.443	SK-098	SP-0929/SK-098	46	(17)	5	(f) h
2-510・511	SP-0930	48	Ad-13	92089.523	-11654.956	SP-1204	SP-0930/SP-1204	30	25	17	f e
2-510・511	SP-0931	48	Ad-14	92089.305	-11655.092	SP-1204	SP-0931/SP-1204	20	15	10	e e
2-510・511	SP-0932	48	Ad-14	92089.188	-11655.635	-	-	23	22	18	e h
2-510・511	SP-0933	48	Ad-14	92088.930	-11656.262	-	-	33	22	15	e h
2-510・511	SP-0934	48	Ad-14	92088.586	-11656.800	-	-	19	15	10	f h
2-510・511	SP-0935	48	Ad-14	92089.756	-11657.011	-	-	53	50	9	e h
2-510・511	SP-0936	48	Ad-14	92089.206	-11658.329	SP-0937	SP-0936/SP-0937	23	(20)	19	(e) h

石江遺跡群発掘調査報告書Ⅲ 第2分冊 新田(2)遺跡遺構図版編

図版番号	遺構名	分割図	調査区	位置		重複	新旧関係	規模(c m)			備考		
				X	Y			長軸	短軸	深さ			
2-433-434	SP-1013	10	T-6	92139.578	-11616.875	-	-	31	29	10	e	h	
2-433-434	SP-1014	10	T-6	92139.359	-11617.375	-	-	22	16	6	e	h	
2-433-434	SP-1015	10	T-6	92137.906	-11617.022	-	-	32	25	24	e	h	
2-433-434	SP-1016	10	T-6	92137.617	-11617.565	SX-034	SP-1016/SX-034	24	19	11	e	g	
2-433-434	SP-1017	10	T-6	92138.586	-11617.801	-	-	25	23	24	e	j	
2-433-434	SP-1018	10	T-6	92137.391	-11617.903	SP-1019	SP-1018/SP-1019	30	23	17	e	h	
2-433-434	SP-1019	10	T-6	92137.328	-11617.832	SP-1018	SP-1019/SP-1018	(35)	26	26	e	e	
2-433-434	SP-1020	10	T-7	92136.727	-11620.159	-	-	35	29	30	e	h	
2-433-434	SP-1021	10	T-6	92137.069	-11619.404	-	-	22	19	4	e	(h)	
2-433-434	SP-1022	10	T-7	92138.148	-11620.277	-	-	29	24	11	e	h	
2-433-434	SP-1023	10	T-7	92137.461	-11620.790	-	-	24	20	10	e	h	
2-433-434	SP-1024	10	T-6	92139.539	-11619.560	-	-	29	28	65	e	j	
2-433-434	SP-1025	10	S-6	92140.391	-11619.319	-	-	24	20	25	e	h	
2-433-434	SP-1026	10	S-6	92141.039	-11619.768	-	-	24	24	26	h	h	
2-433-434	SP-1027	10	T-7	92139.500	-11621.102	-	-	27	25	12	h	h	
2-433-434	SP-1029	10	S-7	92141.227	-11621.749	-	-	29	25	14	e	a	
2-433-434	SP-1030	10	S-7	92141.180	-11621.023	-	-	22	19	11	e	h	
2-433-434	SP-1031	10	S-7	92141.086	-11620.756	-	-	30	26	30	e	j	
2-433-434	SP-1032	10	S-7	92141.953	-11620.738	-	-	30	25	14	e	g	
2-433-434	SP-1033	10	S-7	92141.828	-11620.180	-	-	29	21	11	e	g	
2-433-434	SP-1034	10	S-6	92141.789	-11619.963	SX-038	SP-1034/SX-038	26	20	40	e	h	
2-433-434	SP-1035	10	S-7	92143.016	-11620.115	-	-	30	25	12	e	e	
2-433-434	SP-1036	10	S-6	92143.289	-11619.628	-	-	25	22	2	e	(d)	
2-433-434	SP-1037	10	S-7	92144.023	-11620.453	-	-	21	17	9	e	h	
2-433-434	SP-1038	10	S-7	92143.445	-11621.367	SP-1039	SP-1038/SP-1039	24	21	34	e	j	
2-433-434	SP-1039	10	S-7	92143.344	-11621.537	SP-1038	SP-1039/SP-1038	27	26	11	e	h	
2-433-434	SP-1040	10	T-7	92137.016	-11621.925	-	-	31	27	14	e	h	
2-433-434	SP-1041	10	T-7	92136.031	-11622.436	SX-106	SP-1041/SX-106	20	17	12	e	c	
2-433-434	SP-1042	10	T-7	92136.133	-11623.029	-	-	24	21	5	e	h	
2-433-434	SP-1043	10	T-7	92136.469	-11623.088	-	-	30	25	21	e	h	
2-433-434	SP-1044	10	T-7	92136.516	-11623.567	-	-	29	19	13	e	d	
2-431-432	SP-1045	9	T-7	92135.984	-11624.410	-	-	23	18	11	f	i	
2-433-434	SP-1046	10	T-7	92135.797	-11622.968	SX-106	SP-1046/SX-106	24	19	14	e	h	
2-433-434	SP-1047	10	T-7	92135.414	-11620.722	-	-	31	31	21	h	h	
2-433-434	SP-1050	10	T-7	92136.625	-11622.401	-	-	18	15	4	e	h	
2-433-434	SP-1052	10	S-7	92143.906	-11622.019	SP-1053	SP-1052/SP-1053	25	19	11	e	d	
2-433-434	SP-1053	10	S-7	92143.781	-11622.066	SP-1052	SP-1053/SP-1052	20 (16)	10	(e)	(a)		
2-433-434	SP-1054	10	S-7	92142.570	-11622.019	-	-	36	31	55	e	j	
2-431-432	SP-1055	9	S-7	92143.953	-11623.716	SP-1056	SP-1055/SP-1056	27	26	24	e	a	
2-433-434	SP-1056	9	S-7	92143.820	-11623.842	SP-1055	SP-1056/SP-1055	35 (25)	21	e	(h)		
2-433-434	SP-1057	10	S-7	92143.125	-11623.789	-	-	21	20	14	e	h	
2-433-434	SP-1058	10	S-7	92141.375	-11623.767	-	-	29	29	49	e	h	
2-431-432	SP-1059	9	S-7	92142.648	-11624.459	SP-1317	SP-1059/SP-1317	33	31	57	e	j	
2-431-432	SP-1060	9	S-7	92143.352	-11624.612	-	-	25	23	5	e	a	
2-435-436	SP-1061	11	T-5	92139.773	-11614.278	-	-	29	29	14	e	i	
2-435-436	SP-1063	11	T-5	92139.734	-11614.895	-	-	18	14	4	e	(h)	
2-431-432	SP-1064	9	T-7	92138.836	-11624.724	-	-	21	15	6	e	g	
2-431-432	SP-1065	9	T-7	92136.977	-11624.837	-	-	22	19	19	e	j	
2-433-434	SP-1066	10	T-7	92135.352	-11623.634	-	-	24	20	22	e	h	
2-431-432	SP-1067	9	T-8	92135.266	-11625.489	-	-	32	24	25	e	j	
2-433-434	SP-1068	10	S-6	92141.914	-11619.208	SX-038・SP-1305	SP-1068/SX-038・SP-1305	30	15	10	e	h	
2-431-432	SP-1069	9	S-8	92141.773	-11625.614	-	-	24	19	14	e	i	
2-433-434	SP-1070	10	S-7	92144.297	-11622.903	SP-1071	SP-1070/SP-1071	23 (15)	27	(e)	(h)		
2-433-434	SP-1071	10	S-7	92144.391	-11623.039	SP-1070・1072	SP-1070/SP-1071/SP-1072	29	25	22	(e)	(h)	
2-433-434	SP-1072	10	S-7	92144.609	-11622.965	SP-1071	SP-1072/SP-1071	40	32	20	e	h	
2-433-434	SP-1073	10	S-6	92141.055	-11617.794	SD-036	SP-1073/SD-036	28	24	23	e	h	
2-435-436	SP-1074	11	T-5	92138.055	-11614.011	-	-	49	20	7	f	h	
2-433-434	SP-1075	10	T-6	92136.273	-11615.674	-	-	39	33	34	e	h	
2-433-434	SP-1076	10	S-7	92143.805	-11622.705	-	-	28	24	32	e	j	
2-431-432	SP-1077	9	T-8	92137.859	-11625.597	-	-	22	19	56	e	h	
2-431-432	SP-1078	9	T-8	92138.391	-11625.441	-	-	28	24	8	e	g	
2-433-434	SP-1079	10	T-6	92136.250	-11619.471	SX-033・SP-1086	SI-033/SP-1079/SP-1086	30	29	25	e	h	
2-433-434	SP-1080	10	S-6	92144.422	-11616.170	SP-1001・1002	SP-1080/SP-1001・1002	(30)	10	22	(e)	(h)	
2-433-434	SP-1081	10	S-6	92140.805	-11618.508	SP-036・SP-1082	SP-036/SP-1081/SP-1082	19	14	11	e	h	
2-433-434	SP-1082	10	S-6	92140.734	-11618.443	SD-036・SP-1081	SP-1082/SD-036・SP-1081	10	7	5	e	h	
2-433-434	SP-1083	10	S-6	92140.219	-11618.796	SD-036	SP-1083/SD-036	23	17	37	e	h	
2-433-434	SP-1084	10	T-6	92137.766	-11618.443	SD-036	SP-1084/SD-036	29	27	40	e	h	
2-433-434	SP-1085	10	T-6	92136.852	-11618.529	SD-036	SP-1085/SD-036	20	19	4	e	h	
2-433-434	SP-1086	10	T-6	92136.000	-11619.281	SX-033・SP-1079	SP-1086/SX-033・SP-1079	(35) (32)	23	(e)	(a)		
2-434	SP-1088	10	T-6	-	-	-	-	-	-	-	-	-	セクション図のみ
2-433-434	SP-1088	10	T-7	92136.953	-11623.282	-	-	28	24	45	e	j	
2-435-436	SP-1089	11	S-5	92140.375	-11612.724	SP-234	SP-1089/SP-234	36	29	17	e	j	

図版番号	遺構名	分割図	調査区	位置		重複	新旧関係	規模(c m)			備考	
				X	Y			長軸	短軸	深さ		
2-431-432	SP-1090	9	T-7	92138.422	-11624.439	SX-041・SP-1315	SP-1090/SX-041・SP-1315	40	31	77	e	j
2-433-434	SP-1091	10	S-6	92143.734	-11617.459	-	-	14	12	6	e	h
2-433-434	SP-1092	10	T-7	92134.477	-11621.781	SX-106	SP-1092/SX-106	27	24	20	e	h
2-433-434	SP-1095	10	R-6	92145.328	-11617.347	SX-016	SP-1095/SX-016	15	14	4	e	h
2-431-432	SP-1096	9	S-8	92144.570	-11626.284	-	-	19	19	20	e	a
2-431-432	SP-1097	9	S-8	92144.328	-11626.786	-	-	39	35	27	e	g
2-431-432	SP-1098	9	S-8	92142.109	-11626.575	-	-	35	30	62	e	j
2-431-432	SP-1099	9	S-8	92141.016	-11626.666	SP-1100・1312	SP-1099/SP-1312 SP-1099/SP-1100	28	(23)	72	e	j
2-441-442	SP-1100	9	S-8	92141.039	-11626.340	SP-1099・1312	SP-1100/SP-1312 SP-1100/SP-1099	33	30	27	e	a
2-441-442	SP-1101	14	Y-21	92129.773	-11692.032	-	-	33	30	14	e	a
2-441-442	SP-1102	14	U-21	92130.070	-11692.756	-	-	42	30	7	e	(d)
2-439-440	SP-1103	13	U-21	92131.313	-11693.552	-	-	50	32	20	e	h
2-439-440	SP-1104	13	U-21	92131.352	-11694.160	-	-	35	33	13	e	h
2-439-440	SP-1105	13	U-21	92132.039	-11693.905	-	-	37	34	5	e	d
2-439-440	SP-1106	13	U-21	92132.633	-11693.955	-	-	34	33	7	e	d
2-439-440	SP-1107	13										

遺構観察表

図版番号	遺構名	分判図	調査区	位置		重複	新旧関係	規模 (cm)			平面形	断面形	備考
				X	Y			長軸	短軸	深さ			
2-414-415	SP-1163	1	S-22	92142.430	-11698.940	-	-	40	35	6	e	h	
2-416-417	SP-1164	2	S-20	92140.609	-11687.833	SI-023	SP-1164/SI-023	42	30	46	e	h	SBa-59 P7
2-418-419	SP-1165	3	T-19	92139.078	-11681.233	SD-007	SP-1165/SD-007	33	29	26	e	h	
2-418-419	SP-1166	3	T-19	92138.234	-11682.238	SD-007	SP-1166/SD-007	53	45	22	e	h	
2-418-419	SP-1167	3	T-19	92138.813	-11682.699	SD-007	SP-1167/SD-007	31	29	18	e	e	
2-418-419	SP-1168	3	T-19	92139.539	-11682.149	SD-007	SP-1168/SD-007	34	33	32	e	a	
2-418-419	SP-1169	3	S-19	92140.523	-11683.215	SD-007	SP-1169/SD-007	34	30	18	e	h	
2-418-419	SP-1170	3	S-19	92144.250	-11684.038	-	-	27	24	76	e	j	
2-418-419	SP-1171	3	S-19	92142.095	-11684.374	SP-1172	SP-1171/SP-1172	30	25	13	e	h	
2-418-419	SP-1172	3	S-19	92142.828	-11684.216	SP-1171	SP-1172/SP-1171	27	(25)	7	e	(h)	SBa-58 P7
2-416-417	SP-1173	2	S-20	92144.492	-11688.773	SP-1174	SP-1173/SP-1174	26	(22)	45	e	(g)	
2-416-417	SP-1174	2	S-20	92144.586	-11688.594	SP-1173	SP-1174/SP-1173	29	23	41	e	h	
2-445-446	SP-1175	16	W-17	92123.133	-11672.617	-	-	22	22	8	e	h	
2-445-446	SP-1176	16	W-17	92123.781	-11673.175	-	-	52	32	35	e	i	
2-445-446	SP-1177	16	W-17	92123.641	-11673.833	-	-	50	34	25	e	h	
2-445-446	SP-1178	16	W-17	92124.102	-11674.256	-	-	28	20	19	e	h	SBa-63 P7
2-445-446	SP-1179	16	W-17	92124.672	-11674.409	-	-	35	26	23	e	h	
2-445-446	SP-1180	16	W-18	92123.781	-11675.478	SP-0559・0560	SP-1180/SP-0559・0560	50	48	30	e	h	
2-445-446	SP-1181	16	V-17	92125.188	-11674.744	-	-	27	25	16	e	a	
2-445-446	SP-1182	16	V-17	92125.648	-11674.844	-	-	45	34	26	e	h	
2-443-444	SP-1183	15	V-18	92125.820	-11675.772	-	-	34	30	27	e	j	
2-443-444	SP-1184	15	V-18	92126.125	-11676.236	-	-	35	34	25	e	g	
2-443-444	SP-1185	15	V-18	92126.367	-11675.925	SP-1326	SP-1185/SP-1326	41	36	10	e	g	
2-443-444	SP-1186	15	V-18	92129.914	-11678.809	SP-1187	SP-1186/SP-1187	40	25	13	f	h	
2-443-444	SP-1187	15	V-18	92129.781	-11678.968	SP-1186	SP-1187/SP-1186	(30)	28	8	(e)	h	
2-443-444	SP-1188	15	U-18	92130.500	-11678.951	-	-	52	49	10	e	d	
2-443-444	SP-1189	15	U・V-18	92130.016	-11679.391	SI-010b	SP-1189/SI-010b	35	25	11	e	x	
2-443-444	SP-1190	15	U-18	92130.313	-11679.723	-	-	31	22	7	f	a	
2-443-444	SP-1191	15	U-19	92130.609	-11680.067	SI-010b	SP-1191/SI-010b	26	(11)	6	(e)	h	
2-443-444	SP-1192	15	U-18	92131.773	-11679.638	-	-	16	16	20	e	h	
2-443-444	SP-1193	15	U-18	92131.523	-11679.867	-	-	14	13	13	e	h	
2-443-444	SP-1194	15	U-19	92131.172	-11680.677	-	-	24	18	8	e	a	
2-443-444	SP-1195	15	U-19	92131.672	-11681.597	-	-	35	25	9	f	e	
2-443-444	SP-1196	15	U-18	92130.344	-11677.315	SP-1324	SP-1196/SP-1324	26	25	22	e	h	
2-414-415	SP-1197	1	U-21	92134.859	-11694.284	SK-105・SP-1114	SP-1197/SK-105・SP-1114	39	30	11	e	h	
2-445-446	SP-1198	16	V-18	92125.922	-11675.067	-	-	33	29	11	e	i	SBa-63 P6
2-445-446	SP-1199	16	W-18	92124.430	-11675.660	-	-	25	16	5	e	h	
2-416-417	SP-1200	2	S-21	92144.281	-11691.437	SP-1160	SP-1200/SP-1160	37	31	14	e	g	
2-497-498	SP-1201	41	Ab-13	92006.727	-11652.592	SD-019	SP-1201/SD-019	33	27	7	e	h	
2-497-498	SP-1202	41	Ab-13	92005.922	-11653.649	SD-019・SP-0919	SP-0919/SP-1202/SD-019	59	55	10	e	h	
2-497-498	SP-1203	41	Ac-14	92003.188	-11658.173	SD-019	SP-1203/SD-019	23	19	7	e	h	
2-510-511	SP-1204	48	Ad-14	92089.367	-11655.056	SP-0930・0931	SP-1204/SP-0930・0931	20	(15)	17	x	h	
2-510-511	SP-1205	48	Ad-14	92086.469	-11656.502	SD-035	SP-1205/SD-035	25	19	11	e	h	
2-510-511	SP-1206	48	Ad-14	92086.422	-11656.910	SD-035	SP-1206/SD-035	30	25	10	e	g	
2-497-498	SP-1207	41	Ab-13	92005.789	-11650.371	SI-019・SK-118・SD-019	SP-1207/SI-019・SK-118・SD-019	26	23	11	e	d	
2-497-498	SP-1208	41	Ab-13	92007.039	-11651.562	SD-019	SP-1208/SD-019	22	15	11	e	h	
2-497-498	SP-1209	41	Ac-13	92004.195	-11651.975	SK-117	SP-1209/SK-117	18	17	9	h	h	
2-497-498	SP-1210	41	Ab-13	92006.805	-11652.121	SD-019	SP-1210/SD-019	22	10	13	e	g	
2-510-511	SP-1211	48	Ad-14	92087.117	-11656.103	SD-035	SP-1211/SD-035	18	16	11	e	h	
2-497-498	SP-1212	41	Ab・Ac-13	92005.031	-11651.749	SD-019	SP-1212/SD-019	18	15	20	e	h	
2-510-511	SP-1213	48	Ad-14	92085.641	-11655.386	-	-	23	18	13	e	a	
2-510-511	SP-1214	48	Ad-14	92085.344	-11655.424	-	-	17	11	5	e	h	
2-510-511	SP-1215	48	Ac-13	92084.102	-11654.123	-	-	40	30	10	e	h	
2-510-511	SP-1216	48	Ad-13	92085.711	-11653.403	-	-	41	34	7	e	h	
2-510-511	SP-1217	48	Ad-13	92086.070	-11651.412	SK-039c	SP-1217/SP-1219/SP-039c	40	30	7	e	h	
2-510-511	SP-1218	48	Ad-13	92086.086	-11651.412	SK-039c	SP-1218/SK-039c	25	19	20	e	h	
2-510-511	SP-1219	48	Ad-13	92085.914	-11651.646	SK-039c・SP-1217	SP-1219/SK-039c	17	15	13	e	h	
2-508-509	SP-1220	47	Ac-15	92084.563	-11661.510	SK-126	SP-1220/SK-126	44	40	12	e	h	
2-508-509	SP-1221	47	Ac-15	92084.258	-11660.526	SK-125b・131・125c・139・SD-037	SP-1221/SK-125b・131・125c・139・SD-037	63	45	17	(e)	h	
2-510-511	SP-1222	48	Ad-12	92086.289	-11649.440	SK-039e	SP-1222/SK-039e	28	20	16	e	a	
2-510-511	SP-1223	48	Ac-13	92084.953	-11652.753	SK-039a・SP-1224	SP-1223/SK-039a・SP-1224	66	55	8	e	(a)	
2-510-511	SP-1224	48	Ac-13	92084.727	-11652.460	SK-039a・SP-1223	SP-1224/SK-039a・SP-1223	25	21	20	e	h	
2-416-417	SP-1225	2	U-21	92134.914	-11692.729	SD-004	SP-1225/SD-004	29	28	14	e	h	
2-416-417	SP-1226	2	U-21	92134.734	-11692.337	SD-004	SP-1226/SD-004	35	20	12	f	h	
2-416-417	SP-1227	2	U-21	92134.430	-11692.086	SD-004	SP-1227/SD-004	26	19	12	e	h	
2-508-509	SP-1228	47	Ac-15	92082.289	-11662.016	SK-136・137	SP-1228/SK-136・137	20	19	4	e	h	
2-445-446	SP-1229	16	V-6	92127.453	-11667.817	-	-	19	15	10	e	h	
2-445-446	SP-1230	16	V-17	92127.617	-11670.478	SD-007	SP-1230/SD-007	30	25	20	e	h	
2-445-446	SP-1231	16	V-17	92127.883	-11670.399	SD-007・SP-1917	SP-1231/SD-007・SP-1917	22	16	8	e	h	
2-445-446	SP-1232	16	V-16	92128.688	-11669.618	SK-007・SK-019/SK-151	SP-1232/SK-007・SK-019/SK-151	19	16	8	e	h	
2-445-446	SP-1233	16	V-17	92125.436	-11670.707	SD-007	SP-1233/SD-007	14	9	23	f	g	
2-445-446	SP-1234	16	V-17	92126.523	-11670.138	SD-007	SP-1234/SD-007	19	18	10	e	h	
2-445-446	SP-1235	16	V-17	92127.305	-11670.857	SD-007・SP-1236	SP-1235/SD-007・SP-1236	18	(15)	13	e	c	
2-445-446	SP-1236	16	V-17	92127.188	-11670.727	SD-007・SP-1235・1917	SP-1236/SD-007・SP-1235・1917	(23)	21	11	e	h	
2-445-446	SP-1237	16	V-16	92128.688	-11669.517	SD-007・SP-1918・1920	SP-1237/SD-007・SP-1918・1920	40	28	14	e	h	
2-445-446	SP-1238	16	V-17	92129.469	-11671.915	SK-157・SD-1244	SK-157・SD-1244	40	38	36	e	h	
2-445-446	SP-1239	16	V-17	92126.336	-11672.213	SD-007	SP-1239/SD-007	14	12	6	e	a	
2-445-446	SP-1240	16	V-17	92126.219	-11671.949	SD-007	SP-1240/SD-007	17	15	6	e	a	
2-445-446	SP-1241	16	V-17	92129.477	-11672.418	SK-157・SD-007	SK-157・SD-007	27	19	6	e	h	
2-445-446	SP-1242	16	V-16	92125.852	-11668.241	SD-007・SK-019/SK-151	SD-007・SK-019/SK-151	9	8	7	e	h	
2-445-446	SP-1243												

図版番号	遺構名	分割区	調査区	位置		重複	新旧関係	規模(c.m)			備考		
				X	Y			長	短	傾斜			
2-431-432	SP-1317	9	S-7	92142.531	-11624.436	SP-1059	SP-1317(SP-1059)	22	(9)	9	e	h	
2-433-434	SP-1318	10	T-7	92155.238	-11622.061	SX-106	SP-1318(SX-106)	48	39	77	e	j	
2-431-432	SP-1319	9	T-7	92136.398	-11624.401	-	-	32	23	54	e	j	
2-454-455	SP-1320	19	W-12	92120.695	-11645.731	-	-	25	21	11	e	h	
2-414-415	SP-1321	1	S-23	92143.602	-11700.281	SK-111・130	SP-1321(SK-111・130)	21	20	25	e	e	
2-414-415	SP-1322	1	S-23	92143.969	-11700.858	SK-130・SP-1115	SP-1322(SK-130・SP-1115)	20	19	16	e	h	
2-443-444	SP-1323	15	U-18	92130.180	-11677.673	SP-1324	SP-1323(SP-1324)	45	34	17	e	d	
2-443-444	SP-1324	15	U-18	92130.219	-11677.453	SP-1196・1323	SP-1323(SP-1196・1323)	46	(17)	15	f	x	
2-443-444	SP-1326	15	V-18	92126.516	-11678.020	SP-1185	SP-1326(SP-1185)	21	(15)	16	x	h	
2-443-444	SP-1327	15	V-18	92129.625	-11677.262	SD-016	SP-1327(SD-016)	25	24	16	h	h	
2-454-455	SP-1351	19	W-12	92121.352	-11646.588	-	-	22	17	16	e	h	
2-454-455	SP-1352	19	W-12	92121.742	-11646.846	-	-	20	19	11	e	h	
2-454-455	SP-1353	19	W-12	92122.008	-11646.885	-	-	23	22	13	e	a	
2-454-455	SP-1354	19	W-12	92121.570	-11647.836	-	-	29	28	13	h	d	
2-454-455	SP-1355	19	W-12	92123.172	-11648.259	SI-059	SP-1355(SI-059)	24	19	8	e	h	
2-451-452	SP-1356	18	W-13	92123.531	-11650.160	-	-	35	34	24	e	h	SBa-56 P8
2-451-452	SP-1357	19	W-12	92123.898	-11649.434	-	-	32	30	11	e	h	
2-451-452	SP-1358	18	W-13	92124.320	-11651.047	-	-	46	40	49	e	j	SBa-56 P7
2-451-452	SP-1359	18	V-13	92125.555	-11652.178	-	-	41	41	48	e	j	SBa-56 P6
2-451-452	SP-1360	18	V-13	92125.953	-11652.686	-	-	28	25	15	e	a	
2-456-457	SP-1362	20	W-10	92122.750	-11636.738	SP-1363	SP-1362(SP-1363)	25	23	11	e	h	
2-456-457	SP-1363	20	W-10	92122.773	-11636.950	SP-1362	SP-1363(SP-1362)	24	20	13	e	h	
2-456-457	SP-1364	20	W-10	92121.977	-11636.095	-	-	24	23	20	e	h	
2-456-457	SP-1365	20	W-10	92121.758	-11635.719	-	-	31	26	42	e	h	
2-456-457	SP-1366	20	W-10	92121.508	-11635.352	-	-	38	34	25	e	h	
2-456-457	SP-1367	20	W-9	92121.727	-11634.647	SP-1392	SP-1367(SP-1392)	26	25	23	e	h	
2-456-457	SP-1369	20	W-9	92123.164	-11634.401	-	-	21	16	4	e	d	
2-456-457	SP-1370	20	W-9	92123.094	-11634.841	-	-	19	18	5	e	d	
2-456-457	SP-1371	20	W-9	92123.492	-11632.782	-	-	26	21	9	e	h	
2-456-457	SP-1372	20	W-9	92124.594	-11634.054	-	-	35	31	31	e	j	
2-456-457	SP-1373	20	V-10	92125.266	-11635.202	-	-	36	29	45	e	j	
2-456-457	SP-1374	20	V-10	92126.023	-11636.010	-	-	19	18	8	e	g	
2-456-457	SP-1375	20	V-10	92125.906	-11636.180	-	-	23	17	18	e	h	
2-456-457	SP-1376	20	W-9	92123.656	-11634.536	-	-	22	21	10	e	h	
2-456-457	SP-1377	20	W-10	92120.922	-11636.747	-	-	19	15	5	e	h	
2-456-457	SP-1378	20	W-10	92120.398	-11638.441	-	-	40	27	41	e	j	
2-451-452	SP-1379	18	W-13	92124.633	-11651.696	-	-	29	25	6	e	a	
2-456-457	SP-1381	20	V-10	92126.328	-11636.324	-	-	29	26	11	e	h	
2-456-457	SP-1382	20	W-10	92120.758	-11638.111	SI-028	SP-1382(SI-028)	15	15	8	e	h	
2-456-457	SP-1383	20	W-10	92122.898	-11635.963	-	-	26	25	23	e	h	
2-456-457	SP-1384	20	W-10	92123.570	-11635.035	-	-	22	19	10	e	a	
2-456-457	SP-1385	20	W-10	92124.477	-11636.435	-	-	29	24	21	e	h	
2-456-457	SP-1386	20	W-10	92123.742	-11636.847	SP-1396	SP-1386(SP-1396)	30	27	19	e	h	
2-457	SP-1387	20	W-10	-	-	-	-	-	-	-	-	セクション図のみ	
2-457	SP-1388	20	-	-	-	-	-	-	-	-	-	セクション図のみ	
2-456-457	SP-1389	20	V-9	92125.492	-11634.351	-	-	24	19	11	e	h	
2-431-432	SP-1390	9	S-9	92144.375	-11631.759	-	-	41	37	18	e	h	
2-456-457	SP-1391	20	Y-9	92125.094	-11634.753	-	-	20	17	4	e	h	
2-456-457	SP-1392	20	W-9	92121.914	-11634.718	SP-1367	SP-1392(SP-1367)	19	15	11	e	h	
2-456-457	SP-1393	20	W-10	92124.008	-11637.059	SP-1394・1396	SP-1393(SP-1394・1396)	43	(30)	51	e	j	
2-456-457	SP-1394	20	W-10	92123.648	-11636.876	SP-1393・1395	SP-1394(SP-1393・1395)	22	16	16	e	g	
2-456-457	SP-1395	20	W-10	92124.070	-11636.735	SP-1394・1396	SP-1395(SP-1394・1396)	39	39	52	e	j	
2-456-457	SP-1396	20	W-10	92123.813	-11636.885	SP-1386・1393・1395	SP-1386(SP-1386・1393・1395)	(31)	28	19	e	h	
2-458-459	SP-1397	21	V・W-9	92125.008	-11631.496	-	-	27	21	22	e	h	
2-456-457	SP-1398	20	V-9	92125.047	-11632.579	-	-	24	24	14	h	h	
2-458-459	SP-1399	21	V-8	92127.531	-11629.142	SI-084	SP-1399(SI-084)	20	17	11	e	g	
2-458-459	SP-1400	21	V-8	92127.094	-11628.640	SI-084	SP-1400(SI-084)	51	31	18	e	h	
2-457	SP-1401	20	W-10	-	-	SP-1402	SP-1401(SP-1402)	-	-	-	-	-	セクション図のみ
2-457	SP-1402	20	W-10	-	-	SP-1401	SP-1402(SP-1401)	-	-	-	-	-	セクション図のみ
2-489	SP-1403	36	X-3	92117.445	-11603.982	SP-1404	SP-1403(SP-1404)	31	24	26	e	j	
2-489	SP-1404	36	X-3	92117.359	-11604.128	SP-1403	SP-1404(SP-1403)	26	20	22	e	(h)	
2-489	SP-1405	36	X-4	92117.211	-11605.181	-	-	33	31	23	e	b	
2-489	SP-1406	36	X-4	92116.883	-11605.375	SP-1441	SP-1406(SP-1441)	23	17	12	e	h	SBa-67 P11
2-487-488	SP-1407	35	X-4	92116.305	-11606.459	-	-	24	20	16	e	a	
2-487-488	SP-1408	35	X-4	92116.016	-11606.717	-	-	30	25	8	e	h	
2-487-488	SP-1409	35	Z-4	92114.469	-11606.899	SP-1410	SP-1409(SP-1410)	30	(25)	30	f	h	
2-487-488	SP-1410	35	Z-4	92114.313	-11606.817	SP-1409	SP-1410(SP-1409)	30	25	11	e	h	SBa-68 P1
2-487-488	SP-1411	35	X-4	92115.273	-11607.657	-	-	26	24	22	e	h	SBa-67 P2
2-487-488	SP-1412	35	Z-4	92114.773	-11607.757	-	-	35	30	26	e	h	
2-489	SP-1413	36	Z-4	92113.656	-11606.059	SP-1445	SP-1413(SP-1445)	43	30	12	e	e	SBa-67 P1
2-487-488	SP-1414	35	Z-4	92112.789	-11606.658	-	-	20	18	10	e	h	
2-487-488	SP-1415	35	Z-4	92111.563	-11607.661	SD-020	SP-1415(SD-020)	26	22	24	e	j	
2-487-488	SP-1416	35	Z-4	92110.500	-11607.851	SD-020	SP-1416(SD-020)	23	19	20	e	h	
2-487-488	SP-1417	35	Z-4	92110.500	-11607.376	SD-020	SP-1417(SD-020)	23	23	18	h	h	SBa-68 P10
2-487-488	SP-1418	35	Z-4	92109.656	-11607.035	SP-020・SP-1446・1473	SP-1418(SD-020・SP-1446・1473)	29	22	17	e	g	
2-487-488	SP-1419	35	Z-4	92112.328	-11608.739	SP-1444	SP-1419(SP-1444)	24	18	18	e	a	
2-487-488	SP-1420	35	Z-4	92113.141	-11609.379	-	-	31	26	20	e	h	
2-487-488	SP-1421	35	X-4	92117.273	-11608.003	-	-	26	25	21	e	j	
2-487-488	SP-1422	35	X-4	92118.148	-11608.106	-	-	33	30	25	e	h	
2-487-488	SP-1423	35	X-4	92117.516	-11606.459	-	-	16	15	15	h	g	
2-489	SP-1424	36	X-3	92115.078	-11603.969	SP-1437	SP-1424(SP-1437)	37	35	12	e	h	SBa-67 P10
2-487-488	SP-1425	35	X-4	92116.773	-11608.773	-	-	77	66	17	e	i	SBa-67 P3
2-487-488	SP-1426	35	X-4	92116.094	-11608.453	-	-	20	16	9	e	g	SBa-68 P2
2-487-488	SP-1427	23	V-5	92128.891	-11610.794	-	-	50	23	11	f	h	
2-487-488	SP-1428	23	V-5	92128.422	-11610.257	SP-1442・1443	SP-1428(SP-1442・1443)	32	25	20	e	h	SBa-66 P11
2-487-488	SP-1429	23	V-4	92127.461	-11608.992	-	-	16	13	7	e	h	
2-487-488	SP-1430	23	V-4	92128.836	-11608.481	-	-	29	28	5	e	h	SBa-69 P9
2-487-488	SP-1431	23	U・V-4	92129.961	-11608.648	-	-	34	31	35	e	j	SBa-66 P10
2-487-488	SP-1432	24	V-4	92129.719	-11606.538	-	-	23	19	14	e	h	
2-487-488	SP-1433	24	V-4	92129.758	-11606.300	-	-	21	17	6	e	g	
2-487-488	SP-1434	23	U-4	92130.680	-11607.789	-	-	20	19	13	c	h	SBa-69 P2
2-487-488	SP-1435	23	U-4	92131.945	-11606.732	SP-1436	SP-1435(SP-1436)	20	19	4	e	h	
2-487-488	SP-1436	23	U-4	92131.797	-11606.752	SP-1435	SP-1436(SP-1435)	19	(13)	7	(e)	h	SBa-66 P9
2-489	SP-1437	36	X・Y-3	92114.914	-11603.885	SP-1424	SP-1437(SP-1424)	20	5	17	x	(a)	
2-487-488	SP-1438	35	Z-5	92109.758	-11611.091	SD-020	SP-1438(SD-020)	23	20	15	h	h	
2-487-488	SP-1439	35	Y-4	92111.234	-								

遺構観察表

図版番号	遺構名	分割区	調査区	位置		重複	新旧関係	規模 (c m)			平面形状	断面形状	備考
				X	Y			長軸	短軸	傾斜			
2-465 466	SP-1488	24	W-4	92123.031	-11605.060	-	-	30	25	8	e	h	
2-463 464	SP-1489	23	W・X-4	92120.000	-11608.520	-	-	36	25	23	f	h	SBa-07 P5
2-463 464	SP-1490	23	X-4	92119.883	-11608.171	-	-	25	25	19	e	h	SBa-08 P4
2-487 488	SP-1491	35	X-4	92117.820	-11609.905	-	-	36	34	27	e	h	SBa-08 P3
2-487 488	SP-1493	35	Y-5	92113.273	-11611.860	-	-	35	30	15	f	a	
2-487 488	SP-1494	35	Y-5	92113.242	-11610.920	-	-	17	13	12	e	h	
2-460 461	SP-1495	22	W-6	92121.969	-11616.162	SI-036・SE-004	SP-1495/SI-036・SE-004	55	51	24	e	b	
2-465 466	SP-1496	24	W-4	92121.680	-11605.196	-	-	22	19	14	e	h	
2-460 461	SP-1497	22	W-7	92120.547	-11622.771	-	-	29	25	38	e	j	
2-460 461	SP-1498	22	W-7	92120.805	-11622.263	-	-	20	19	5	e	a	
2-460 461	SP-1499	22	W-7	92121.305	-11620.791	SP-1817	SP-1499/SP-1817	24	24	17	h	h	
2-460 461	SP-1500	22	W-6	92122.711	-11619.892	-	-	27	20	15	e	i	
2-499 500	SP-1501	42	Ab-12	92099.609	-11647.188	SI-032・SD-019・020・SX-040・044・SP-1502・1503	SI-032・SD-019・SX-040・SP-1502/SP-1501/SX-044・SP-1503 SP-1501/SD-020	(72)	65	15	e	k	
2-499 500	SP-1502	42	Ab-12	92099.648	-11646.560	SI-032・SD-019・020・SX-040・SP-1501	SI-032・SD-019・SX-040/SP-1502/SP-1501/SP-1502/SD-020	71	(40)	12	(e)	h	
2-499 500	SP-1503	42	Ab-12	92099.609	-11647.565	SI-032・SX-040・044・SP-1501	SI-032・SX-040・SP-1501/SX-044	29	(26)	10	(h)	h	
2-499 500	SP-1504	42	Ab-12	92100.203	-11648.649	SI-032・SX-158・163・SX-040・044	SI-032・SX-158・SX-040/SP-1504/SX-163・SX-044	30	(24)	22	(e)	h	
2-479 480	SP-1504a (SP-1504)	31	Y・Z-12	92109.992	-11649.032	SD-007	SP-1504a(SP-1504)SD-007	21	21	34	e	h	
2-479 480	SP-1505	31	Y-12	92110.422	-11648.518	SD-007	SP-1505/SD-007	27	22	6	e	g	
2-479 480	SP-1506	31	Y-12	92110.867	-11647.922	SD-007	SP-1506/SD-007	45	25	16	f	i	
2-479 480	SP-1507	31	Z-17	92106.742	-11647.693	SX-047	SP-1507/SX-047	20	19	11	e	h	
2-499 500	SP-1508	42	Ab-12	92103.844	-11645.272	-	-	25	22	6	e	h	
2-499 500	SP-1509	42	Z-12	92105.203	-11649.142	-	-	46	40	22	e	h	
2-497 498	SP-1510	41	Z-13	92105.516	-11650.407	-	-	25	20	12	e	h	
2-497 498	SP-1511	41	Z-13	92105.250	-11651.336	-	-	30	25	15	e	h	
2-497 498	SP-1512	41	Z-13	92105.250	-11651.799	SD-003	SP-1512/SD-003	(36)	26	18	e	(h)	
2-497 498	SP-1513	41	Ab-13	92104.399	-11650.895	SI-022	SP-1513/ST-022	(3)	28	24	e	h	
2-499 500	SP-1520	42	Ab-12	92104.594	-11649.419	-	-	26	24	14	e	k	
2-481 482	SP-1521	32	X-10	92119.711	-11638.968	-	-	29	26	26	e	h	
2-456 457	SP-1522	20	W・X-10	92120.031	-11638.213	-	-	23	21	7	h	h	
2-456 457	SP-1523	20	W-10	92119.898	-11635.963	-	-	17	15	12	e	g	
2-456 457	SP-1524	20	F-10	92120.281	-11635.472	-	-	21	16	11	e	h	
2-456 457	SP-1525	20	W-9	92120.453	-11634.911	-	-	26	23	22	e	h	
2-456 457	SP-1526	20	W-9	92120.664	-11634.629	SP-1534	SP-1526/SP-1534	24	23	11	e	d	
2-456 457	SP-1527	20	W-9	92120.422	-11634.447	-	-	19	17	4	e	h	
2-456 457	SP-1528	20	W-9	92120.719	-11634.265	SP-1566	SP-1528/SP-1566	21	17	32	e	h	
2-481 482	SP-1529	32	X-10	92116.633	-11639.611	-	-	20	19	9	e	g	
2-481 482	SP-1530	32	X-11	92116.352	-11640.769	-	-	20	19	7	e	h	
2-479 480	SP-1531	31	X-11	92115.898	-11641.541	-	-	26	24	10	e	g	
2-479 480	SP-1532	31	X-11	92115.500	-11641.374	-	-	27	25	25	e	h	
2-481 482	SP-1533	32	X-10	92119.742	-11635.249	SD-038	SP-1533/SD-038	45	(28)	29	(e)	c	
2-456 457	SP-1534	20	W-9	92120.852	-11634.705	SP-1526	SP-1534/SP-1526	(25)	22	10	(f)	d	
2-456 457	SP-1535	20	W-9	92120.164	-11633.161	SD-038・SP-1536・1590・1574/SP-1535	SD-038・SP-1536・1590・1574/SP-1535	(40)	33	20	(f)	d	
2-456 457	SP-1536	20	W-9	92120.047	-11632.946	SP-1535・1560	SP-1536/SP-1535	15	(13)	5	e	h	
2-458 459	SP-1537	21	W-9	92121.766	-11631.772	SD-038	SP-1537/SD-038	30	(29)	39	(e)	h	
2-458 459	SP-1538	21	W-9	92122.813	-11630.235	SD-038	SP-1538/SD-038	(39)	37	26	(e)	h	
2-456 457	SP-1539	20	W-9	92122.516	-11632.623	-	-	20	19	24	e	h	
2-458 459	SP-1540	21	W-9	92122.859	-11631.887	-	-	36	25	25	f	h	
2-458 459	SP-1541	21	W-9	92123.063	-11630.940	-	-	23	21	21	e	h	
2-458 459	SP-1542	21	W-9	92123.453	-11631.301	SP-1543	SP-1542/SP-1543	18	15	4	e	(d)	
2-458 459	SP-1543	21	W-9	92123.523	-11631.151	SP-1542	SP-1543/SP-1542	22	20	8	e	h	
2-458 459	SP-1544	21	W-9	92124.000	-11630.608	-	-	30	25	36	e	g	
2-458 459	SP-1545	21	W-8	92121.406	-11629.307	SP-1546・1567	SP-1545/SP-1546・1567	31	28	35	(f)	h	
2-458 459	SP-1546	21	W-8	92121.508	-11629.125	SP-1545	SP-1546/SP-1545	44	15	15	(f)	h	
2-458 459	SP-1547	21	W-8	92121.102	-11629.125	-	-	24	23	14	h	h	
2-458 459	SP-1548	21	W-8	92121.055	-11628.787	-	-	27	24	19	e	h	
2-458 459	SP-1549	21	W-8	92120.727	-11630.147	-	-	29	20	10	e	h	
2-458 459	SP-1550	21	W-8	92120.352	-11630.646	-	-	35	33	32	e	h	
2-483 484	SP-1551	33	X-9	92119.633	-11630.385	SP-1552	SP-1551/SP-1552	30	(16)	13	(e)	(h)	
2-483 484	SP-1552	33	X-9	92119.484	-11630.487	SP-1551	SP-1552/SP-1551	21	(17)	26	(e)	h	
2-458 459	SP-1553	21	W-9	92121.117	-11631.337	-	-	31	26	36	e	h	
2-458 459	SP-1554	21	W-9	92121.148	-11631.725	SP-1555	SP-1554/SP-1555	13	12	5	e	x	
2-458 459	SP-1555	21	W-9	92120.898	-11631.682	SP-1554・1556	SP-1555/SP-1554・1556	36	(20)	29	(e)	(h)	
2-458 459	SP-1556	21	W-9	92120.875	-11631.531	SP-1555	SP-1556/SP-1555	38	34	29	e	h	
2-458 459	SP-1557	21	W-9	92120.695	-11632.221	-	-	18	16	13	e	g	
2-458 459	SP-1558	21	W-9	92120.859	-11632.048	-	-	24	23	9	e	g	
2-456 457	SP-1559	20	W-9	92120.727	-11632.735	SD-038	SP-1559/SD-038	46	(15)	10	(e)	x	
2-456 457	SP-1560	20	W-9	92120.211	-11632.823	SP-1535・1536	SP-1560/SP-1535・1536	35	25	43	f	h	
2-481 482	SP-1561	32	X-9	92119.686	-11633.011	-	-	18	15	12	e	g	

石江遺跡群発掘調査報告書Ⅲ 第2分冊 新田(2)遺跡遺構図版編

図版番号	遺構名	分割図	調査区	位置		重複	新旧関係	規模(c.m)		平面形状	断面形状	備考
				X	Y			長軸	短軸			
2-508-509	SP-1641	47	Ae-15	92082.094	-11664.394	SK-206	SP-1641/SE-206	31	23	12	e	h
2-508-509	SP-1642	47	Ad-16	92085.156	-11666.396	SP-035・043c・SX-076	SP-1642/SD-035・043c・SX-076	25	20	6	e	h
2-508-509	SP-1643	47	Ad-16	92086.461	-11665.923	SP-040・SX-071・076・095・SP-1906・1908	SP-1643/SD-040・SX-095・SP-1906・1908 SP-1643/SX-071・076	35	28	14	e	h
2-508-509	SP-1644	47	Ae-15	92083.852	-11663.205	-	-	34	30	5	e	h
2-506-507	SP-1645	46	Ad-16	92087.461	-11667.711	SD-043c・SX-076	SP-1645/SD-043c・SX-076	20	11	7	e	h
2-508-509	SP-1647	47	Ad-16	92087.398	-11666.372	SX-095	SP-1647/SX-095	26	16	14	e	h
2-506-507	SP-1648	46	Ad-16	92086.273	-11667.327	SD-043a・SX-076	SP-1648/SD-043a・SX-076	30	20	14	e	h
2-508-509	SP-1649	47	Ae-15	92083.422	-11663.875	SK-192	SP-1649/SK-192	33	32	20	e	h
2-508-509	SP-1650	47	Ad-16	92088.039	-11666.416	SX-080・095	SP-1650/SX-080・095	24	16	4	e	h
2-483-484	SP-1651	33	X-7	92119.430	-11623.815	-	-	20	16	6	e	h
2-483-484	SP-1652	33	X-7	92119.586	-11624.396	-	-	26	21	40	e	j
2-483-484	SP-1653	33	X-8	92119.094	-11625.088	-	-	27	24	27	e	h
2-460-461	SP-1654	22	W-7	92123.141	-11621.657	SP-1674	SP-1654/SP-1674	32	31	19	h	k
2-460-461	SP-1655	22	W-7	92120.617	-11623.955	SK-171	SP-1655/SK-171	44	39	29	e	h
2-458-459	SP-1656	21	W-8	92121.219	-11625.044	-	-	21	20	7	e	h
2-458-459	SP-1657	21	W-7	92121.969	-11624.841	-	-	29	23	23	e	h
2-458-459	SP-1658	21	W-7	92121.844	-11624.171	-	-	24	21	5	e	h
2-460-461	SP-1659	22	W-7	92121.391	-11622.756	SP-1660・1661	SP-1659/SP-1660・1661	18	(15)	15	e	h
2-460-461	SP-1660	22	W-7	92121.391	-11622.568	SP-1659・1661	SP-1660/SP-1659・1661	20	16	5	e	(a)
2-460-461	SP-1661	22	W-7	92121.391	-11622.665	SP-1659・1660・SP-021	SP-1661/SP-1659・1660・SP-021	17	(15)	11	e	h
2-465-466	SP-1662	24	V-3	92125.166	-11604.534	SD-007・019	SP-1662/SD-007・019	23	20	17	e	h
2-460-461	SP-1663	22	V-6	92125.141	-11619.296	SP-1671	SP-1663/SP-1671	34	(25)	52	e	j
2-460-461	SP-1664	22	W-6	92124.414	-11619.181	-	-	20	17	10	e	h
2-460-461	SP-1665	22	W-6	92124.625	-11619.513	-	-	36	35	36	e	a
2-460-461	SP-1666	22	W-6	92123.164	-11619.551	-	-	23	19	16	e	g
2-460-461	SP-1669	22	W-6	92123.234	-11618.690	-	-	21	15	9	f	h
2-460-461	SP-1670	22	V-7	92125.383	-11620.858	-	-	28	25	24	e	h
2-460-461	SP-1671	22	W-6	92124.922	-11619.149	SP-1663	SP-1671/SP-1663	38	35	58	e	a
2-460-461	SP-1672	22	W-6	92122.296	-11619.825	SP-1706・1741	SP-1672/SP-1706・1741	44	35	61	e	j
2-460-461	SP-1673	22	W-7	92122.203	-11621.125	-	-	44	43	42	e	j
2-460-461	SP-1674	22	W-7	92123.461	-11621.243	SP-1654・1727・1813・1814・SD-044	SP-1674/SP-1654・1727・1813・1814・SD-044	45	40	69	e	j
2-460-461	SP-1675	22	V-6	92125.570	-11618.323	-	-	33	30	9	e	h
2-460-461	SP-1676	22	V-6	92125.555	-11618.332	-	-	21	18	19	e	h
2-460-461	SP-1677	22	V-6	92125.805	-11618.465	-	-	25	22	9	e	h
2-460-461	SP-1678	22	V-6	92126.891	-11617.792	SE-008	SP-1678/SE-008	18	16	16	e	d
2-460-461	SP-1679	22	V-6	92127.117	-11619.046	SE-008	SP-1679/SE-008	27	20	8	f	h
2-460-461	SP-1680	22	V-6	92126.852	-11618.799	-	-	35	33	9	h	h
2-460-461	SP-1681	22	V-6	92127.250	-11618.822	-	-	30	24	19	e	h
2-460-461	SP-1682	22	V-6	92128.125	-11615.292	-	-	26	22	9	f	h
2-463-464	SP-1683	23	V-5・6	92126.758	-11615.033	-	-	43	43	25	f	a
2-463-464	SP-1684	23	V-5・6	92128.758	-11614.167	-	-	40	33	17	f	a
2-460-461	SP-1685	22	V-6	92126.398	-11617.855	SP-1686・1688	SP-1685/SP-1686・1688	28	26	24	e	j
2-460-461	SP-1686	22	V-6	92126.594	-11617.701	SE-008・SP-1685・1688	SP-1686/SE-008・SP-1685・1688	35	31	71	e	j
2-460-461	SP-1687	22	V-6	92125.227	-11618.562	-	-	18	11	8	f	e
2-460-461	SP-1688	22	V-6	92126.555	-11617.952	SE-008・SP-1685・1688	SP-1688/SE-008・SP-1685・1688	21	17	14	e	g
2-463-464	SP-1689	23	U-5	92130.102	-11612.342	-	-	28	21	8	e	h
2-463-464	SP-1690	23	U-5	92130.688	-11612.977	-	-	34	27	24	e	h
2-460-461	SP-1691	22	W-7	92124.203	-11620.235	SP-1727	SP-1691/SP-1727	30	24	12	e	i
2-458-459	SP-1692	21	V-8	92125.453	-11625.758	SI-045・SD-038	SP-1692/SI-045・SD-038	18	16	15	e	h
2-463-464	SP-1693	23	U-5	92130.359	-11612.022	-	-	23	19	8	f	h
2-463-464	SP-1694	23	U-5	92130.102	-11611.854	-	-	29	28	32	e	h
2-463-464	SP-1695	23	U-5	92130.609	-11611.661	-	-	29	28	20	h	h
2-463-464	SP-1696	23	V-5	92127.461	-11612.860	-	-	23	19	10	e	h
2-460-461	SP-1697	22	V・W-6	92125.063	-11616.302	SP-1698・1822	SP-1698/SP-1697/SP-1822	38	29	65	e	j
2-460-461	SP-1698	22	W-6	92124.844	-11616.637	SP-1697	SP-1698/SP-1697	42	37	10	e	h
2-460-461	SP-1700	22	V-6	92128.883	-11616.156	-	-	23	22	23	e	a
2-460-461	SP-1701	22	V-6	92127.086	-11618.749	SE-008	SP-1701/SE-008	20	15	8	e	h
2-460-461	SP-1702	22	V-6	92127.141	-11618.076	SE-008	SP-1702/SE-008	23	19	9	e	h
2-458-459	SP-1703	21	W-8	92122.641	-11629.313	SD-038	SP-1703/SD-038	37	29	54	e	j
2-458-459	SP-1704	21	W-8	92124.125	-11627.168	SD-038・SP-1708	SP-1704/SD-038 SP-1704/SP-1708	29	(17)	10	(e)	g
2-458-459	SP-1705	21	W-8	92123.391	-11628.058	-	-	26	21	9	e	h
2-460-461	SP-1706	22	W-6	92122.102	-11619.687	SP-1706(SK-150)・SP-1672・1741	SP-1706(SK-150)・SP-1672・1741	26	(17)	75	(e)	j
2-458-459	SP-1708	21	W-8	92124.297	-11627.244	SD-038・SP-1704	SP-1708/SD-038 SP-1708/SP-1704	21	14	14	e	(a)
2-460-461	SP-1709	22	V-6	92126.375	-11618.470	SE-008	SP-1709/SE-008	18	15	17	e	g
2-460-461	SP-1710	22	W-7	92123.906	-11620.427	SP-1727	SP-1710/SP-1727	29	26	7	e	d
2-460-461	SP-1711	22	V-6	92127.219	-11616.490	-	-	22	19	8	e	h
2-460-461	SP-1712	22	V-6	92127.133	-11615.688	-	-	24	20	10	e	h
2-460-461	SP-1713	22	V-6	92126.688	-11615.729	-	-	18	16	18	e	h

遺構観察表

図版番号	遺構名	分割区	調査区	位置		重複	新旧関係	規模 (c m)			断面形状	備考
				X	Y			長軸	短軸	深さ		
2-418-419	SP-1787	3	T-18	92139.602	-11675.992	SP-2125	SP-1787/SP-2125	22	21	30	e h	
2-418-419	SP-1788	3	T-18	92136.672	-11675.699	-	-	35	35	23	e h	
2-418-419	SP-1789	3	T-18	92138.602	-11679.254	SI-043・047	SP-1789/SP-043 SP-1789/SP-047	(30)	23	30	(e) (h)	
2-445-447	SP-1790	16	U-17	92130.586	-11670.724	SK-157・SP-0574	SP-1790/SP-157・SP-0574	(44)	24	18	(e) (h)	
2-445-447	SP-1791	16	U-17	92130.484	-11670.102	-	-	45	35	61	e j	
2-445-447	SP-1792	16	U-16	92130.953	-11669.327	-	-	32	30	10	e a	
2-445-447	SP-1793	16	U-16	92131.352	-11669.054	-	-	24	24	17	h	
2-445-447	SP-1794	16	U-17	92131.367	-11671.698	-	-	28	25	24	e h	
2-445-447	SP-1795	16	U-16	92132.141	-11669.486	SP-1796	SP-1795/SP-1796	49	42	37	e h	
2-445-447	SP-1796	16	U-16	92132.398	-11669.161	SP-1795・1797・2189	SP-1796/SP-1795・1797・2189	35	32	28	e h	
2-445-447	SP-1797	16	U-16	92132.641	-11669.107	SP-1796・2189	SP-1796/SP-1797・SP-2189	28	(26)	14	(e) (h)	
2-445-447	SP-1798	16	U-16	92132.977	-11669.693	-	-	52	39	40	e h	
2-445-447	SP-1799	16	U-17	92131.797	-11672.209	-	-	50	46	21	e i	
2-445-447	SP-1800	16	U-17	92133.398	-11671.544	SP-2158	SP-1800/SP-2158	46	44	41	e i	
2-463-464	SP-1801	23	W-4	92120.547	-11668.196	SD-007	SP-1801/SD-007	28	19	17	e h	
2-463-464	SP-1802	23	W-4	92120.859	-11667.293	SP-1803	SP-1802/SP-1803	38	23	19	e a	
2-463-464	SP-1803	23	W-4	92121.047	-11667.446	SP-1802・1804	SP-1802/SP-1803/SP-1804	34	(25)	19	e i	
2-463-464	SP-1804	23	W-4	92121.156	-11667.566	SD-007・019・SP-1803	SP-1803/SD-007・019	25	(16)	9	(e) i	
2-463-464	SP-1805	23	W-4	92121.555	-11666.638	SP-1806	SP-1805/SP-1806	50	36	24	e h	
2-463-464	SP-1806	23	W-4	92121.742	-11666.851	SP-1805	SP-1806/SP-1805	40	32	10	f i	SBA-67 P6
2-465-466	SP-1807	24	W-4	92122.703	-11665.771	SD-007	SP-1807/SD-007	35	30	35	e j	
2-487-488	SP-1808	35	X-5	92118.531	-11610.075	SK-196	SP-1808/SK-196	30	22	22	e j	
2-460-461	SP-1809	22	W-7	92124.203	-11622.653	-	-	30	18	6	e d	
2-460-461	SP-1810	22	W-7	92124.359	-11622.477	-	-	24	(16)	6	(e) d	
2-460-462	SP-1811	22	W-7	92124.445	-11622.201	SD-044	SP-1811/SD-044	32	29	36	e j	
2-460-462	SP-1812	22	W-7	92123.664	-11621.766	-	-	32	25	19	e h	
2-460-462	SP-1813	22	W-7	92123.547	-11621.370	SP-1674・1814	SP-1813/SP-1674・1814	(23)	(15)	57	x j	
2-460-462	SP-1814	22	W-7	92123.680	-11621.147	SP-1674・1727・1813・1815・SD-044	SP-1814/SP-1674・1727・SP-1813・1815・SD-044	(17)	(15)	12	x h	
2-460-462	SP-1815	22	W-7	92123.805	-11620.991	SP-1727・1814・SP-044	SP-1815/SP-1727・1814・SP-044	21	(10)	35	(e) h	
2-460-462	SP-1816	22	W-7	92123.516	-11620.203	-	-	39	29	9	e i	
2-460-462	SP-1817	22	W-7	92121.496	-11620.823	SP-1499	SP-1817/SP-1499	(35)	30	14	e h	
2-460-462	SP-1818	22	W-6	92123.883	-11618.646	-	-	36	25	10	e h	
2-460-462	SP-1819	22	W-6	92126.484	-11619.349	SP-1820	SP-1819/SP-1820	26	(18)	13	(e) h	
2-460-462	SP-1820	22	W-6	92126.344	-11619.381	SP-1819	SP-1820/SP-1819	25	(19)	13	(e) h	
2-460-462	SP-1821	22	W-6	92126.797	-11617.371	-	-	28	24	16	e g	
2-460-462	SP-1822	22	W-6	92125.273	-11616.258	SP-1697	SP-1822/SP-1697	35	(24)	18	(e) (h)	
2-460-462	SP-1823	22	W-6	92124.938	-11615.723	-	-	40	26	15	e i	
2-460-462	SP-1824	22	W-6	92128.445	-11616.667	-	-	43	35	40	e j	SBA-66 P3
2-460-462	SP-1825	22	W-6	92125.977	-11619.140	-	-	22	17	9	e h	
2-460-462	SP-1826	22	W-6	92128.383	-11616.059	-	-	28	24	20	e i	
2-463-464	SP-1827	23	W-5	92129.273	-11614.649	-	-	37	28	16	e e	SBA-65 P17
2-463-464	SP-1828	23	W-5	92128.992	-11614.481	SP-1829	SP-1828/SP-1829	24	(20)	4	e (d)	
2-463-464	SP-1829	23	W-5	92129.180	-11614.320	SP-1828	SP-1829/SP-1828	32	25	24	e e	
2-460-462	SP-1830	22	U・V-6	92130.016	-11615.118	-	-	35	27	35	e h	SBA-66 P4
2-463-464	SP-1831	23	W-5	92129.586	-11614.111	-	-	26	24	15	e e	
2-463-464	SP-1832	23	W-5	92129.594	-11613.823	-	-	20	17	11	(e) h	
2-463-464	SP-1833	23	W-5	92130.109	-11613.450	SP-1834	SP-1833/SP-1834	36	(18)	11	(e) g	
2-463-464	SP-1834	23	W-5	92130.039	-11613.300	SP-1833・1835	SP-1834/SP-1833・1835	23	(21)	13	x (h)	
2-463-464	SP-1835	23	W-5	92129.922	-11612.997	SP-1834	SP-1835/SP-1834	24	(19)	10	(e) (a)	
2-463-464	SP-1836	23	W-5	92129.570	-11612.719	-	-	24	17	14	e i	
2-463-464	SP-1837	23	W-5	92129.367	-11612.881	SP-1838	SP-1837/SP-1838	(25)	22	13	(e) i	
2-463-464	SP-1838	23	W-5	92129.219	-11612.696	SP-1718(SP-1688)・1837	SP-1838/SP-1718(SP-1688)・1837	(27)	25	16	(e) e	
2-463-464	SP-1839	23	W-5	92128.398	-11613.441	SP-1717(SP-1685)	SP-1839/SP-1717(SP-1685)	30	(15)	28	x (h)	SBA-66 P15
2-463-464	SP-1840	23	W-5	92127.781	-11613.013	-	-	26	24	25	e j	
2-463-464	SP-1841	23	W-5	92128.352	-11612.023	-	-	23	16	10	e h	
2-463-464	SP-1842	23	W-5	92130.023	-11614.408	-	-	25	23	12	e g	
2-463-464	SP-1843	23	W-5	92130.289	-11613.899	-	-	47	45	59	e j	
2-463-464	SP-1844	23	W-5	92130.742	-11613.724	SI-063	SP-1844/SI-063	30	26	14	e a	
2-463-464	SP-1845	23	W-5	92130.797	-11612.698	-	-	27	23	12	e e	SBA-65 P16
2-463-464	SP-1846	23	W-5	92131.563	-11611.725	SI-063・SP-1847	SP-1846/SP-1846(SP-1847)	25	(20)	22	e h	
2-463-464	SP-1847	23	W-5	92131.617	-11611.517	SI-063・SP-1846	SP-1847/SP-1846(SP-1846)	35	25	19	e h	
2-463-464	SP-1848	23	W-5	92131.563	-11611.076	-	-	27	19	9	e h	
2-463-464	SP-1849	23	W-5	92131.836	-11610.833	-	-	26	20	17	e i	
2-463-464	SP-1850	23	W-5	92132.094	-11611.085	SI-063(SP-1851)	SP-1850/SP-1851	25	(19)	18	(e) (h)	
2-463-464	SP-1851	23	W-5	92132.281	-11611.258	SI-063・SP-1850	SP-1851/SP-063・SP-1850	(30)	24	19	(e) e	SBA-69 P11
2-463-464	SP-1852	23	W-5	92131.945	-11612.327	SI-063	SP-1852/SI-063	28	24	16	e i	
2-463-464	SP-1853	23	W-5	92132.375	-11610.777	SI-063	SP-1853/SI-063	29	25	16	e h	SBA-65 P15
2-463-464	SP-1854	23	W-5	92133.016	-11610.610	SI-063	SP-1854/SI-063	24	22	25	e h	
2-463-464	SP-1855	23	W-5	92131.266	-11610.456	SP-1857	SP-1855/SP-1857	30	29	15	h	SBA-69 P10
2-463-464	SP-1856	23	W-5	92131.688	-11610.360	SP-1857	SP-1856/SP-1857	27	(20)	26	(e) h	SBA-66 P17

石江遺跡群発掘調査報告書Ⅲ 第2分冊 新田(2)遺跡遺構図版編

図版番号	遺構名	分削区	調査区	位置		重複	新旧関係	規模 (c m)			平面形状	断面形状	備考
				X	Y			長軸	短軸	深さ			
2-445-447	SP-1930	16	V-16	92127.773	-11668.264	-	-	32	30	13	e	h	
2-445-447	SP-1931	16	V-16	92128.211	-11668.069	-	-	28	22	8	e	h	
2-445-447	SP-1932	16	V-16	92129.281	-11668.419	-	-	24	17	8	e	h	
2-445-447	SP-1933	16	V-16	92128.633	-11667.153	-	-	51	32	14	f	h	SBa-56 P22
2-445-447	SP-1934	16	V-16	92129.969	-11668.317	-	-	36	29	46	e	j	
2-445-447	SP-1935	16	U-16	92130.289	-11667.612	-	-	26	22	20	e	h	
2-445-447	SP-1936	16	V-17	92128.625	-11674.447	SD-007・SP-1249	SP-1249/SP-1936/SD-007	31	30	61	e	h	
2-448-449	SP-1937	17	V-16	92126.242	-11665.999	-	-	39	22	10	f	h	
2-448-449	SP-1938	17	V-16	92127.781	-11666.889	SI-031・SP-1948	SP-1938/SP-1938/SP-1948	28	21	25	e	e	
2-445-447	SP-1939	16	V-17	92129.820	-11672.024	SK-157・SD-007	SP-1939/SK-157/SP-1939/SD-007	35	24	24	f	h	
2-445-447	SP-1940	16	V-17	92126.594	-11672.953	SD-007	SP-1940/SD-007	16	9	10	e	h	
2-445-447	SP-1941	16	V-17	92126.828	-11673.195	SD-007	SP-1941/SD-007	25	19	17	e	h	
2-448-449	SP-1944	17	V-15	92129.445	-11663.279	SI-031・056	SP-1944/SP-1944/SP-031・056	13	11	18	e	h	
2-448-449	SP-1945	17	U-15	92133.117	-11662.037	SI-031・056	SP-1945/SP-1945/SP-031・056	29	23	21	e	h	
2-448-449	SP-1946	17	V-16	92129.172	-11665.807	SI-031	SP-1946/SP-1946/SP-031	(22)	21	18	(e)	h	
2-448-449	SP-1947	17	V-16	92128.508	-11666.001	SI-031・069	SP-1947/SP-1947/SP-031・069	50	45	81	e	j	
2-448-449	SP-1948	17	V-16	92127.531	-11666.911	SI-031・SP-1938・2067	SP-1948/SP-1938・2067/SP-1948/SP-031	50	37	50	e	h	
2-448-449	SP-1949	17	V-16	92126.609	-11665.911	SI-031・069	SP-1949/SP-1949/SP-031・069	44	42	50	e	h	
2-448-449	SP-1950	17	V-16	92126.164	-11665.464	SI-031・069	SP-1950/SP-1950/SP-031・069	30	24	15	e	h	
2-435-436	SP-1951	11	T-4	92136.055	-11607.111	-	-	29	26	31	e	j	SBa-69 P13
2-465-466	SP-1954	24	U-3	92132.336	-11604.290	SP-1957・1994	SP-1954/SP-1957・1994	32	30	40	e	h	
2-437-438	SP-1955	12	T-4	92138.867	-11605.072	-	-	33	27	25	e	h	
2-437-438	SP-1956	12	S-3	92140.469	-11604.350	SP-1995	SP-1956/SP-1995	36	35	14	e	h	
2-465-466	SP-1957	24	U-3	92132.547	-11604.361	SP-1954・1994	SP-1957/SP-1954・1994	31	(18)	24	(e)	(h)	SBa-69 P7
2-437-438	SP-1958	12	U-3	92134.594	-11604.054	SI-050・SK-222・SP-1964	SP-1958/SP-050・SK-222・SP-1964	50	37	33	e	h	
2-437-438	SP-1960	12	T-3	92139.086	-11604.849	SP-1961	SP-1960/SP-1961	(31)	29	14	e	(h)	
2-437-438	SP-1961	12	T-4	92139.266	-11605.025	SP-1960	SP-1961/SP-1960	35	30	24	e	h	
2-435-436	SP-1962	11	T-4	92135.242	-11607.892	-	-	30	27	25	e	a	
2-435-436	SP-1963	11	T-4	92135.594	-11608.500	-	-	36	27	35	e	j	
2-437-438	SP-1964	12	U-3	92134.062	-11603.765	SI-050・SK-222・SP-1958	SP-1964/SP-1964/SP-050・SK-222	21	(14)	12	(e)	(g)	
2-435-436	SP-1965	11	T-5	92139.281	-11610.832	SK-231・SP-1988	SP-1965/SP-231・SP-1988	25	24	47	e	j	
2-435-436	SP-1966	11	T-5	92138.000	-11613.371	-	-	49	45	46	e	b	
2-433-434	SP-1967	10	T-6	92135.914	-11615.462	SI-063	SP-1967/SP-1967/SP-063	25	23	37	e	h	
2-437-438	SP-1969	12	T-3	92137.219	-11604.667	SI-050	SP-1969/SP-1969/SP-050	44	(26)	46	(e)	(j)	
2-458-459	SP-1970	21	V-8	92128.070	-11625.565	SI-030・045	SP-1970/SP-1970/SP-030・045	44	43	16	e	(j)	
2-458-459	SP-1971	21	V-7	92128.883	-11621.267	SI-030	SP-1971/SP-1971/SP-030	27	25	11	e	h	
2-437-438	SP-1972	12	T-3	92139.820	-11603.506	-	-	23	20	16	e	h	
2-437-438	SP-1973	12	T-3	92139.547	-11603.439	SI-050	SP-1973/SP-1973/SP-050	29	28	11	e	h	
2-437-438	SP-1974	12	S-3	92141.602	-11602.375	-	-	20	19	7	e	h	
2-460-462	SP-1983	22	V-6	92129.102	-11619.807	SI-027・062・SP-038	SP-1983/SP-1983/SP-027・062・SP-038	24	(17)	8	(e)	h	
2-460-462	SP-1984	22	V-7	92128.805	-11620.121	SI-062・SD-038	SP-1984/SP-1984/SP-062・SD-038	33	24	15	e	i	SBa-65 P10
2-460-462	SP-1985	22	V-7	92127.258	-11621.892	-	-	26	25	9	e	h	SBa-65 P9
2-460-462	SP-1986	22	V-7	92128.117	-11623.388	-	-	21	21	25	e	h	
2-435-436	SP-1988	11	T-5	92139.523	-11610.841	SK-231・SP-1965	SP-1988/SP-231・SP-1965	33	26	32	e	j	
2-437-438	SP-1991	12	S-3	92141.095	-11601.996	SI-050	SP-1991/SP-1991/SP-050	26	25	20	e	h	
2-437-438	SP-1992	12	T-2	92136.633	-11599.614	SI-050	SP-1992/SP-1992/SP-050	31	25	20	e	h	
2-465-466	SP-1993	24	V-3	92126.703	-11603.233	SI-051・SD-007・019	SP-1993/SD-007・019/SP-1993/SP-051	25	23	20	e	a	
2-465-466	SP-1994	24	U-3	92132.359	-11604.555	SP-1954・1957	SP-1994/SP-1954・1957	35	26	23	(e)	h	
2-437-438	SP-1995	12	S-3	92140.617	-11604.505	SP-1956	SP-1995/SP-1995/SP-1956	32	(21)	23	(e)	j	
2-437-438	SP-1999	12	U-3	92134.625	-11600.373	SI-050	SP-1999/SP-1999/SP-050	24	23	10	e	h	
2-436	SP-2000	11	T-4	-	-	-	-	-	-	13	-	-	セクション図のみ
2-460-462	SP-2001	22	-	-	-	SI-030	SP-2001/SP-2001/SP-030	-	-	45	-	-	セクション図のみ
2-460-462	SP-2002	22	V-7	92127.828	-11622.333	SI-062	SP-2002/SP-2002/SP-062	36	30	29	e	h	
2-460-462	SP-2003	22	V-7	92127.938	-11621.561	SD-038	SP-2003/SD-038	25	23	23	e	h	
2-436	SP-2004	11	-	-	-	-	-	-	-	34	-	-	セクション図のみ
2-463-464	SP-2006	23	U-4	92132.531	-11608.385	-	-	20	16	17	e	h	
2-463-464	SP-2007	23	U-4	92133.586	-11608.221	-	-	35	28	38	e	j	SBa-66 P8
2-435-436	SP-2008	11	U-4	92134.734	-11609.608	SX-108	SP-2008/SX-108	31	25	29	e	j	
2-435-436	SP-2009	11	T-4	92135.180	-11609.176	-	-	25	19	23	e	j	
2-435-436	SP-2010	11	S-4	92141.805	-11609.705	-	-	29	27	11	e	g	
2-435-436	SP-2011	11	T-4	92139.969	-11609.279	-	-	32	29	19	e	h	
2-435-436	SP-2012	11	S-4	92142.652	-11609.793	-	-	18	15	4	e	(h)	
2-435-436	SP-2014	11	S-4	92141.523	-11608.354	-	-	30	24	14	e	h	
2-435-436	SP-2015	11	S-4	92140.711	-11608.136	-	-	30	25	17	e	h	
2-435-436	SP-2016	11	S-4	92144.789	-11609.182	-	-	36	26	16	e	h	
2-437-438	SP-2017	12	T-3	92139.273	-11604.030	SP-2018(SP-2031)	SP-2017/SP-2018(SP-2031)	42	36	40	e	h	
2-437-438	SP-2018 (SP-2031)	12	T-3	92139.188	-11604.207	SP-2017・2023	SP-2018(SP-2031)/SP-2017・2023	22	(15)	21	(e)	h	調査時SP-2031
2-437-438	SP-2019	12	T-4	92136.313	-11605.924	-	-	35	35	25	e	j	
2-460-462	SP-2020	22	V-7	92127.891	-11622.841	SP-2021	SP-2020/SP-2021	26	19	14	e	g	
2-460-462	SP-2021	22	V-7	92128.000	-11622.784	SI-062・SP-2020	SP-2021/SP-2020/SP-2021/SP-062	18	14	9	e	g	

遺構観察表

Main table with columns: 図版番号, 遺構名, 分割区, 調査区, 位置 (X, Y), 重複, 新旧関係, 規模 (c.m.) (長軸, 短軸, 深さ), 平面形状, 断面形状, 備考. It contains multiple columns of data for various archaeological sites.

石江遺跡群発掘調査報告書Ⅲ 第2分冊 新田(2)遺跡遺構図版編

Table with columns: 図版番号, 遺構名, 分洞区, 調査区, 位置 (X, Y), 重複, 新旧関係, 規模 (c.m) 長軸, 短軸, 傾斜, 断面形, 備考. Rows include various site locations like SP-2254, SP-2255, etc.

Continuation of the site location table, including sites like 2-451-433, 2-451-434, 2-451-435, etc., with detailed coordinates and notes.

遺構観察表

図版番号	遺構名	分割区	調査区	位置		重複	新旧関係	規模 (c m)		断面形	備考		
				X	Y			長軸	短軸				
2-487・488	SP-2419 (SI-036 P129)	35	X-5	92119.117	-11612.876	SI-036・SD-019・SP-2420 (SI-036P129)SD-019	SP-2420 (SI-036P129)SD-019	38	20	7	e (h)	調査時SI-036P129	
2-487・488	SP-2420 (SI-036 P130)	35	X-5	92118.984	-11612.576	SI-036・SE-005 (SK-156)・SD-019・SP-2419 (SI-036P129)	SE-005 (SK-156)SP-2420 (SI-036P130)SD-019・SP-2419 (SI-036P129)	55	20	10	(e)	h	調査時SI-036P130
2-443・444	SP-2421 (SI-0106 P144)	15	W-18	92122.805	-11678.780	SI-0106・SK-024	SP-2421 (SI-0106P144)SD-0106・SK-024	33	26	11	e	i	調査時SI-0106P144
2-443・444	SP-2422 (SI-010 P157)	15	W-19	92121.414	-11681.744	SD-004	SP-2422 (SI-010P157)SD-004	35	28	14	e	h	調査時SI-010P157
2-465・466	SP-2423 (SI-051P127)	24	V-3	92128.203	-11603.221	SI-051・SD-007・019	SP-2423 (SI-051P127)SD-007・019	32	20	40	e	j	調査時SI-051P127
2-439・440	SPa-001 (SB-001)	13	W-22	92120.352	-11695.770	SI-001	SPa-001 (SB-001)SD-001	43	42	20	e	g	調査時SB-001
2-439・440	SPa-002 (SB-002)	13	W-21	92124.516	-11693.632	SI-003	SPa-002 (SB-002)SD-002	24	19	9	e	i	調査時SB-002
2-441・442	SPa-003 (SB-003)	14	W-21	92123.406	-11690.148	SP-0027	SPa-003 (SB-003)SD-003	51	49	39	e	j	調査時SB-003
2-468・469	SPa-004 (SB-004)	26	X-21	92118.336	-11692.416	SK-008	SPa-004 (SB-004)SD-004	63	41	25	e	i	調査時SB-004
2-465・466	SPa-005 (SI-051P113)	24	U-3	92131.016	-11600.516	SI-051・SD-007・019	SPa-005 (SI-051P113)SD-007・019	50	45	42	e	h	調査時SI-051P113
2-465・466	SPa-006 (SI-051P124)	24	V-3	92126.727	-11601.409	SI-051・SD-007	SPa-006 (SI-051P124)SD-007	26	24	46	e	j	調査時SI-051P124

表8 溝跡(SD)観察表

図版番号	遺構名	調査区	位置		規模 (cm)		断面形	重複	新旧関係 (溝のみ)	備考	
			X	Y	長軸	短軸					
2-548・549・552	SD-001	Z・Aa-20, Z-21, Aa-19, Ab-18, Ac-18	92105.813	-11690.590	(2, 150)	50	32	緩やかに立ち上がる	SD-002・003	SD-001>SD-002・003	
2-548・549・551・553・563・579・580	SD-002	Aa・Ab-20, Aa-21, Ab・Ac-18・19, Ac・Ad-17	92104.320	-11689.952	(2, 316)	117	134	段状に立ち上がる	SD-001・002b・003・019・040	SD-001>SD-002>SD-002b・003 SD-002?SD-019・040	
2-548・549・551・553・579	SD-002b	Ac-16・17	92094.367	-11674.368	(597)	151	124	緩やかに立ち上がる	SD-002・003・019	SD-002>002b>SD-003 SD-002?SD-019	
2-528・529・532・534・535・549・552・554・559・560・579・580・582	SD-003	Z-12, Z・Aa-13, Aa-14, Aa・Ab-15, Ab-16・17・18	92095.961	-11678.382	(3, 542)	183	189	緩やかに立ち上がるが一部段状に立ち上がる箇所がある	SD-001・002・002b・003b・003c・004・007・007b・019	SD-001・002・002b>SD-003>SD-003b・003c・004・007・007b SD-003?SD-019	
2-535	SD-003b	Z-12・13	92108.258	-11649.735	(987)	-	55	段状に立ち上がる	SD-003・003c・004・007	SD-003>SD-003b>SD-003c・007 SD-003b?SD-004	
2-535	SD-003c	Z-12	92108.211	-11646.362	(370)	-	50	段状に立ち上がる	SD-003・003b・007	SD-003c<SD-003・003b SD-003c?SD-007	
2-520・521・526・528・551・559・560・564・565・569・572・581	SD-004	S・T-22, S・T・U-21, U・V-20, V・W-19, W・X-18, X・Y-17, Y・Z-16, Z・Aa-14・15, Aa-12・13	92145.594	-11699.583	(6, 844)	181	132	V字状	SD-003・003b・016・020	SD-003・016>SD-004 (SD-020) SD-004?SD-003b	SD-020に連結。
2-526・528・569	SD-005	X-16	92116.867	-11668.680	(295)	31	12	緩やかに立ち上がる	SD-006	SD-005>006	
2-526・528	SD-006	X-16	92118.117	-11669.356	292	48	12	凹凸がある	SD-005	SD-006<SD-005	
2-521・524・529・531・533・534・536・537・539・540・545・565・566・568・571・573・578	SD-007	S-20, S・T-19, U・V・W-3・17, V・W・Z-4・16, W・X-5・6, W・X・Y-15, X・Y-7・14, X・Y・Z-8, Y・Z-9・10・11・12・13	92144.852	-11686.777	(10, 560)	301	232	段状に立ち上がる	SD-003・003b・003c・007b・008・010・011・012・013・016・018・018・019・026	SD-003・003b・003c・007b・010・011・012・013・016・018・019・026>SD-007>SD-003c	一部調査時SN-028, 新田(1)B-3区SD-50と連結。
2-521・526・528・532・533・535・537	SD-007b	U-17・18, Z-13	92133.773	-11676.266	(3, 593)	110	112	段状に立ち上がる	SD-003・007	SD-003>SD-007b>SD-007	
2-528・531・570・571・573	SD-008	W-13, W・X-13	92123.609	-11653.695	(786)	143	110	段状に立ち上がる	SD-007	SD-008<SD-007	
2-526・528	SD-009	X-16	92118.898	-11667.132	(148)	27	11	掃鉢状	-	-	
2-539・541・575	SD-010	V-9, V・Z-8, Aa-7	92114.766	-11630.418	(1, 536)	59	35	底面にやや凹凸があり緩やかに立ち上がる	SD-007・019・020・025・034	SD-010>SD-007・019・020 SD-010?SD-025・034	
2-539	SD-011	Y・Z-8, Y-9	92113.266	-11630.383	(525)	45	14	緩やかに立ち上がる	SD-007・018・019	SD-011>SD-007・018・019	

石江遺跡群発掘調査報告書Ⅲ 第2分冊 新田(2)遺跡遺構図版編

図版番号	遺構名	調査区	位置		規模(cm)			断面形	重複	新旧関係(溝のみ)	備考
			X	Y	長軸	短軸	深さ				
2-539・541・575	SD-012	Y-9, Z・Aa・Ab-8	92112.734	-11631.214～	(1,453)	42	33	緩やかに立ち上がる	SD-007・015・018・019・020・025・034	SD-012>SD-007・015・018・019・020・025・034	
			92099.156	-11626.478							
2-534・539・541・574	SD-013	Y・Z-9	92112.203	-11633.952～	673	25	28	緩やかに立ち上がる	SD-007・018・019	SD-013>SD-007・018・019	
			92106.953	-11630.023							
2-539・541・545・546	SD-014	Y・Z-8, Z・Aa-7	92110.409	-11626.609～	(1,133)	45	21	やや凹凸があり緩やかに立ち上がる	SD-019・020・025・030・034	SD-014>SD-019・020・030 SD-014?SD-025・034	
			92100.852	-11620.983							
2-539・541	SD-015	Aa・Ab-8	92102.359	-11627.140～	(344)	(63)	36	緩やかに立ち上がる	SD-012・020・025	SD-012>SD-015>SD-020・025	
			92099.320	-11625.817							
2-521・522・526・569	SD-016	U・V-18, V・W-19・20	92130.305	-11676.552～	(1,296)	45	54	壁上部が緩やかに立ち上がり底面に柱状の凹凸がある	SD-004・007	SD-016>SD-004・007	
			92123.445	-11687.345							
2-539・545・546・574	SD-017	Z-6・7	92109.461	-11616.698～	(539)	54	25	緩やかに立ち上がる	-	-	
			92106.828	-11621.265							

報告書抄録

ふりがな	いしえいせきぐんはつくつちょうさほうこくしょさん につたかつこにいせきこうずはんへん
書名	石江遺跡群発掘調査報告書Ⅲ 新田(2)遺跡遺構図版編
副書名	石江土地区画整理事業に伴う発掘調査
巻次	
シリーズ名	青森市埋蔵文化財調査報告書
シリーズ番号	第107集
編著者名	井上奈穂子、上原未来、嶋中加那子、永洞佐哉子、本間順子、木村淳一
編集機関	青森市教育委員会
所在地	〒038-8505 青森県青森市柳川二丁目1番1号 TEL017-761-4796
発行年月日	西暦2011年3月31日

ふりがな 所収遺跡名	ふりがな 所在地	コード		世界測地系 (JGD2000)		調査期間	調査面積 m ²	調査原因
		市町村	遺跡番号	北緯	東経			
につたかつこにいせき 新田(2)遺跡	あおもりけんあおもりし おおあざ につた 青森県青森市大字新田 あざしのぶ 字忍39-1	00201	01080	40° 49' 56"	140° 41' 29"	20070423~ 20071130	4,970	土地区画 整理事業
所収遺跡名	種別	主な時代	主な遺構		主な遺物	特記事項		
新田(2)遺跡	集落跡	縄文時代 平安時代 中世 近世	竪穴住居跡 85軒 土坑 242基 溝状土坑 13基 井戸跡 7基 焼土状遺構等 27基 溝跡 50条 ピット 2,232基 その他の遺構 106基 (掘立柱建物跡 19棟)		(縄文土器・石器・ 土師器・須恵器・ 擦文土器・鉄製品・ 木製品・土製品・ 石製品・かわらけ)	平安時代の溝跡 から木製祭祀具 などが出土した。		

要約	青森市西部に所在する石江遺跡群のうち新田(2)遺跡の土地区画整理事業の青森市教育委員会担当調査区に関する遺構図版を所収した。
----	--

既刊埋蔵文化財関係報告書一覧

青森市の文化財 1	1962	『三内遺跡調査概報』	青森市埋蔵文化財調査報告書	第55集	2001	『小牧野遺跡発掘調査報告書VI』	
"	2	1965	『四ツ石遺跡調査概報』	"	56集	2001	『稲山遺跡発掘調査報告書I』
"	3	1967	『玉清水遺跡調査概報』	"	57集	2001	『稲山遺跡発掘調査概報III』
"	4	1970	『三内丸山遺跡調査概報』	"	58集	2001	『大矢沢野田(1)遺跡発掘調査概報II』
"	5	1971	『野木遺跡調査報告書』	"	59集	2001	『市内遺跡発掘調査報告書』
"	6	1971	『玉清水Ⅱ遺跡発掘調査報告書』	"	60集	2002	『小牧野遺跡発掘調査報告書VII』
"	7	1971	『大浦遺跡調査報告書』	"	61集	2002	『大矢沢野田(1)遺跡発掘調査報告書』
"	8	1973	『孫内遺跡発掘調査報告書』	"	62集	2002	『稲山遺跡発掘調査報告書II』
		1979	『蛭沢遺跡』	"	63集	2002	『稲山遺跡発掘調査概報IV』
		1983	『四戸橋遺跡調査報告書』	"	64集	2002	『市内遺跡発掘調査報告書』
青森市の埋蔵文化財	1983	『山野峠遺跡』	"	65集	2003	『雲谷山吹(4)～(7)遺跡発掘調査報告書』	
		1985	『長森遺跡発掘調査報告書』	"	66集	2003	『稲山遺跡発掘調査報告書III』
		1986	『田茂木野遺跡発掘調査報告書』	"	67集	2003	『深沢(3)遺跡発掘調査報告書』
		1987	『横内城跡発掘調査報告書』	"	68集	2003	『近野遺跡発掘調査報告書』
		1988	『三内丸山I遺跡発掘調査報告書』	"	69集	2003	『市内遺跡発掘調査報告書11』
青森市埋蔵文化財調査報告書				"	70集	2003	『小牧野遺跡発掘調査報告書VIII』
"	第16集	1991	『山吹(1)遺跡発掘調査報告書』	"	71集	2004	『稲山遺跡発掘調査報告書IV』
"	第17集	1992	『埋蔵文化財出土遺物調査報告書』	"	72集	2004	『稲山遺跡発掘調査報告書V』
"	第18集	1993	『三内丸山(2)遺跡発掘調査概報』	"	73集	2004	『新町野遺跡発掘調査概報』
"	第19集	1993	『市内遺跡発掘調査報告書』	"	74集	2004	『市内遺跡発掘調査報告書12』
"	第20集	1993	『小牧野遺跡発掘調査概報』	"	75集	2004	『江波遺跡発掘調査報告書』
"	第21集	1994	『市内遺跡詳細分布調査報告書』	"	76集	2005	『栄山(3)遺跡発掘調査報告書』
"	第22集	1994	『小三内遺跡発掘調査報告書』	"	77集	2005	『赤坂遺跡発掘調査報告書』
"	第23集	1994	『三内丸山(2)・小三内遺跡発掘調査報告書』	"	78集	2005	『三内丸山(8)遺跡発掘調査報告書』
"	第24集	1995	『横内遺跡・横内(2)遺跡発掘調査報告書』	"	79集	2005	『市内遺跡発掘調査報告書13』
"	第25集	1995	『市内遺跡詳細分布調査報告書』	"	80集	2005	『合子沢松森(2)遺跡発掘調査概報』
"	第26集	1995	『桜峯(2)遺跡発掘調査報告書』	"	81集	2005	『石江遺跡群発掘調査概報』
"	第27集	1996	『桜峯(1)遺跡発掘調査概報』	"	82集	2006	『三内沢部(3)遺跡発掘調査報告書』
"	第28集	1996	『三内丸山(2)遺跡発掘調査報告書』	"	83集	2006	『合子沢松森(2)遺跡発掘調査概報II』
"	第29集	1996	『市内遺跡詳細分布調査報告書』	"	84集	2006	『新町野遺跡発掘調査概報II』
"	第30集	1996	『小牧野遺跡発掘調査報告書』	"	85集	2006	『小牧野遺跡発掘調査報告書IX』
"	第31集	1997	『市内遺跡詳細分布調査報告書』	"	86集	2006	『市内遺跡発掘調査報告書14』
"	第32集	1997	『桜峯(1)遺跡発掘調査概報II』	"	87集	2006	『新町野遺跡発掘調査報告書III』
"	第33集	1997	『新町野遺跡試掘調査報告書』	"	88集	2006	『史跡高屋敷館遺跡環境整備報告書II』
"	第34集	1997	『葛野(2)遺跡発掘調査報告書』	"	89集	2006	『條原遺跡発掘調査報告書』
"	第35集	1997	『小牧野遺跡発掘調査報告書II』	"	90集	2007	『月見野(1)遺跡発掘調査報告書』
"	第36集	1998	『桜峯(1)遺跡発掘調査報告書』	"	91集	2007	『市内遺跡発掘調査報告書15』
"	第37集	1998	『新町野遺跡発掘調査報告書』	"	92集	2007	『新町野遺跡発掘調査概報III』
"	第38集	1998	『野木遺跡発掘調査報告書』	"	93集	2007	『合子沢松森(2)遺跡発掘調査報告書』
"	第39集	1998	『市内遺跡詳細分布調査報告書』	"	94集	2007	『石江遺跡群発掘調査報告書』
"	第40集	1998	『小牧野遺跡発掘調査報告書III』	"	95集	2008	『野尻(4)遺跡発掘調査報告書』
"	第41集	1998	『野木遺跡発掘調査概報』	"	96集	2008	『葛野遺跡群発掘調査報告書』
"	第42集	1998	『熊沢遺跡発掘調査概報』	"	97集	2008	『市内遺跡発掘調査報告書16』
"	第43集	1999	『市内遺跡詳細分布調査報告書』	"	98集	2008	『新町野遺跡発掘調査報告書IV』
"	第44集	1999	『葛野(2)遺跡発掘調査報告書II』	"	99集	2009	『市内遺跡発掘調査報告書17』
"	第45集	1999	『小牧野遺跡発掘調査報告書IV』	"	100集	2009	『阿部野(1)遺跡発掘調査報告書』
"	第46集	1999	『新町野・野木遺跡発掘調査概報』	"	101集	2009	『大矢沢野田遺跡発掘調査報告書II』
"	第47集	1999	『稲山遺跡発掘調査概報』	"	102集	2009	『細越館遺跡発掘調査報告書』
"	第48集	2000	『熊沢遺跡発掘調査報告書』	"	103集	2010	『市内遺跡発掘調査報告書18』
"	第49集	2000	『稲山遺跡発掘調査概報II』	"	104集	2010	『長溜池遺跡発掘調査報告書』
"	第50集	2000	『小牧野遺跡発掘調査報告書V』	"	105集	2010	『葛野(3)遺跡発掘調査報告書』
"	第51集	2000	『桜峯(1)・雲谷山吹(3)遺跡発掘調査報告書』	"	106集	2010	『石江遺跡群発掘調査報告書II』
"	第52集	2000	『大矢沢野田(1)遺跡調査報告書』	"	107集	2011	『石江遺跡群発掘調査報告書III』
"	第53集	2000	『市内遺跡発掘調査報告書』	"	108集	2011	『石江遺跡群発掘調査報告書IV』
"	第54集	2001	『新町野遺跡発掘調査報告書II・野木遺跡発掘調査報告書II』				

青森市埋蔵文化財調査報告書第107集-2

石江遺跡群発掘調査報告書Ⅲ

—石江土地地区画整理事業に伴う発掘調査—
(第2分冊：新田(2)遺跡遺構図版編)

発行年月日 平成23年3月31日

発行 青森市教育委員会

〒038-8505 青森県青森市柳川2丁目1-1

TEL017-761-4796 (文化財課)

印刷 株式会社 こがわ

〒030-0142 青森県青森市大字野木字野尻37-91

TEL017-752-0072 FAX017-752-0073