

佐久市埋蔵文化財調査報告書 第171集

# 市内遺跡発掘調査報告書 2008

2010.3

長野県佐久市教育委員会

佐久市埋蔵文化財調査報告書 第171集

# 市内遺跡発掘調査報告書 2008

2010.3

長野県佐久市教育委員会

## 例 言

1. 本書は、2008年度（平成20年度）において個人住宅、民間開発及び公共開発に関わる試掘調査、並びに立ち会い調査を実施した市内遺跡発掘調査報告書である。

2. 市内遺跡発掘調査の費用は、全額を国庫補助金及び市費の公費により賄った。

### 3. 調査組織

2008年度（平成20年度）

調査主体者 佐久市教育委員会

教 育 長 木内 清

事 務 局 社会教育部長 内藤 孝徳

社会教育次長 柳澤 本樹

文化財課長 森角 吉晴

文化財調査係長 三石 宗一

文化財調査係 林 幸彦 並木節子 須藤隆司

小林真寿 羽毛田卓也 富沢一明

神津 格 上原 学 出澤 力

4. 各遺跡の執筆は調査担当者が行い、加筆・編集は富沢が行った。

5. 本誌掲載の関係資料等は、佐久市教育委員会の責任下に保管してある。

# 目 次

## 例言 目次

|                                   |                           |    |    |
|-----------------------------------|---------------------------|----|----|
| 1 岩村田遺跡群105 .....                 | 48 馬瀬口遺跡群 3 .....         | 1  | 51 |
| 2 今井西原遺跡 3 .....                  | 49 野沢城跡17 .....           | 2  | 52 |
| 3 戸板遺跡群 9 .....                   | 50 岩村田遺跡群110 .....        | 3  | 53 |
| 4 龍岡城跡 2・五庵遺跡 2 .....             | 51 白岩城跡 .....             | 4  | 54 |
| 5 蛇塚遺跡群19 .....                   | 52 周防畑遺跡群44 .....         | 5  | 55 |
| 6 岩村田遺跡群106 .....                 | 53 周防畑遺跡群45 .....         | 6  | 56 |
| 7 寺畑遺跡群16 .....                   | 54 周防畑遺跡群46 .....         | 7  | 58 |
| 8 周防畑遺跡群39 .....                  | 55 荒谷遺跡 .....             | 8  | 59 |
| 9 岩村田遺跡群107 .....                 | 56 中道遺跡群12 .....          | 9  | 60 |
| 10 野馬窪遺跡群 6 .....                 | 57 岩村田遺跡群111 .....        | 10 | 61 |
| 11 長土呂遺跡群37 .....                 | 58 野沢城跡18 .....           | 12 | 62 |
| 12 荒船湖遺跡群 .....                   | 59 周防畑遺跡群47 .....         | 13 | 63 |
| 13 栗毛坂遺跡群45 .....                 | 60 岩村田遺跡群112 .....        | 14 | 64 |
| 14 枇杷坂遺跡群64 .....                 | 61 宮浦遺跡群 3・平馬塚遺跡群 4 ..... | 15 | 65 |
| 15 枇杷坂遺跡群65 .....                 | 62 堀の内遺跡 .....            | 16 | 66 |
| 16 塚原屋敷添遺跡 3 .....                | 63 金井城跡 4 .....           | 17 | 67 |
| 17 常田居屋敷遺跡群16 .....               | 64 西一里塚遺跡群 8 .....        | 18 | 68 |
| 18 平賀中屋敷遺跡群12 .....               | 65 未周知21 .....            | 19 | 69 |
| 19 野沢城跡14 .....                   | 66 西大久保遺跡群14 .....        | 20 | 69 |
| 20 蛇塚遺跡群20 .....                  | 67 枇杷坂遺跡群66 .....         | 21 | 70 |
| 21 芝宮遺跡群24 .....                  | 68 深堀遺跡群 6 .....          | 22 | 70 |
| 22 周防畑遺跡群40 .....                 | 69 濁り遺跡 6 .....           | 23 | 71 |
| 23 東大久保遺跡群11 .....                | 70 未周知22 .....            | 24 | 71 |
| 24 未周知20 .....                    | 71 下信濃石遺跡 6 .....         | 25 | 72 |
| 25 周防畑遺跡群41 .....                 | 72 寺畑遺跡群18 .....          | 26 | 72 |
| 26 新町遺跡 9 .....                   | 73 岩村田遺跡群113 .....        | 27 | 73 |
| 27 岩村田遺跡群108 .....                | 74 中金井遺跡群13 .....         | 28 | 73 |
| 28 周防畑遺跡群42 .....                 | 75 内宮遺跡 .....             | 29 | 74 |
| 29 周防畑遺跡群43・芝宮遺跡群25 .....         | 76 城平遺跡群 2 .....          | 30 | 74 |
| 30 須釜原古窯址群 .....                  | 77 蛇塚遺跡群22 .....          | 32 | 75 |
| 31 蛇塚遺跡群21 .....                  | 78 大和田遺跡群 .....           | 33 | 75 |
| 32 小山崎遺跡群 2 .....                 | 79 大塚遺跡群 5 .....          | 34 | 76 |
| 33 野沢城跡15 .....                   | 80 番屋前遺跡群18・大塚遺跡群 6 ..... | 35 | 76 |
| 34 栗毛坂遺跡群46 .....                 | 81 深堀城跡 .....             | 36 | 77 |
| 35 猫久保遺跡群 .....                   | 82 東山神遺跡 .....            | 37 | 77 |
| 36 中金井遺跡群12 .....                 | 83 前田遺跡群 4 .....          | 38 | 78 |
| 37 上鳴澤古墳群 .....                   | 84 野沢城跡19 .....           | 39 | 78 |
| 38 寄塚遺跡群 4 .....                  | 85 岩村田遺跡群114 .....        | 40 | 79 |
| 39 西一里塚遺跡群 7 .....                | 86 宮の上遺跡群17 .....         | 41 | 79 |
| 40 新町遺跡10 .....                   | 87 龍岡城跡 3 .....           | 42 | 80 |
| 41 塚原屋敷添遺跡 4 .....                | 88 田口館跡 .....             | 43 | 80 |
| 42 壺町田遺跡 3 .....                  | 89 鳴瀬宮の前遺跡 .....          | 44 | 81 |
| 43 岩村田遺跡群109 .....                | 90 観正田遺跡 .....            | 45 | 81 |
| 44 田中遺跡・戸井口遺跡<br>・井上遺跡・荒巻遺跡 ..... | 91 幸神古墳群・山崎遺跡 2 .....     | 46 | 82 |
| 45 野沢城跡16 .....                   |                           | 48 |    |
| 46 下県屋敷遺跡群 3 .....                |                           | 49 |    |
| 47 寺畑遺跡群17 .....                  |                           | 50 |    |

2008年度（平成20年度）市内遺跡発掘調査一覧表  
2008年度（平成20年度）市内遺跡発掘調査位置図

## 試掘調査

### 1 岩村田遺跡群105

所在地 佐久市岩村田観音堂2087-1 外  
開発主体者 佐久市（都市計画課）  
開発事業名 土地区画整理  
調査期間 平成20年9月12・13日  
調査面積 108㎡（開発面積10,480.33㎡）  
調査担当者 出澤 力

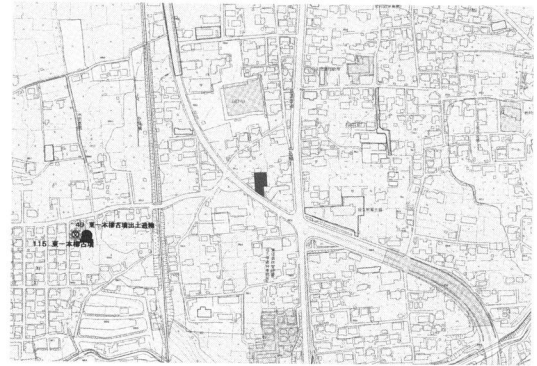

岩村田遺跡群105位置図（1：10,000）

#### 調査の結果

土地区画整理事業に伴い対象地に7本のトレンチを設定し試掘調査が実施された。

その結果、竪穴住居址1軒の他、土坑、溝状遺構が検出された。遺構確認面は地表より50～80cm下のP1ローム層であった。試掘調査の後、記録保存を目的とする本調査が行われた。



遺構検出状況



調査風景

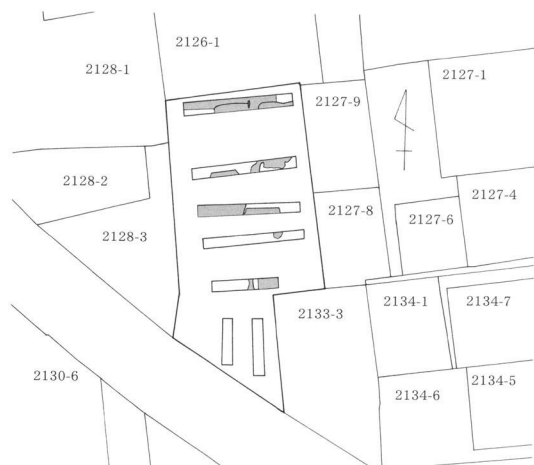

岩村田遺跡群105全体図（1：1,000）

## 試掘調査

### 2 今井西原遺跡3

所在地 佐久市横和511-3外、三河田455-1外  
開発主体者 佐久市（高速交通課）  
開発事業名 道路改良  
調査期間 平成20年7月3日  
調査面積 31㎡（開発面積8,800㎡）  
調査担当者 出澤 力



今井西原遺跡3位置図（1：10,000）

#### 調査の結果

道路改良に伴い昨年に引き続き開発対象地の東側にトレンチを設定し試掘調査が実施された。その結果、遺構・遺物ともに確認されなかった。



調査風景



試掘トレンチ

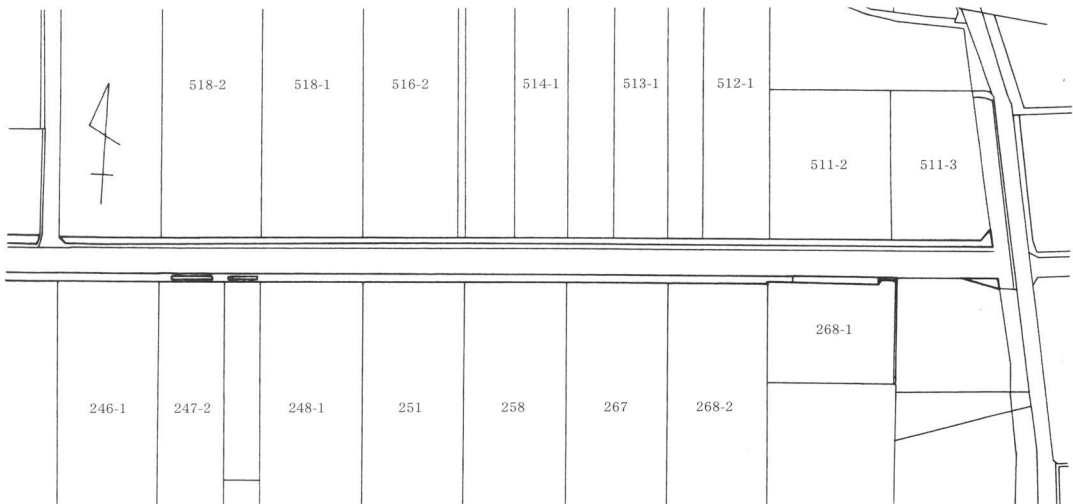

今井西原遺跡3全体図（1：2,000）

## 試掘調査

### 3 戸坂遺跡群9

所在地 佐久市新子田字丑ヶ久保851-1  
～字道端948-3

開発主体者 佐久建設事務所

開発事業名 道路改良

調査期間 平成21年3月23・24日

調査面積 132㎡（開発面積2,490㎡）

調査担当者 出澤 力

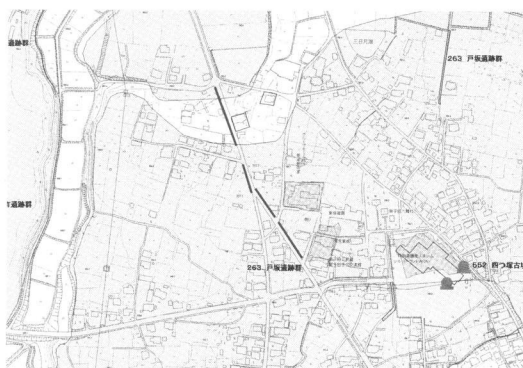

戸坂遺跡群9位置図（1：10,000）

#### 調査の結果

道路改良に伴い昨年に引き続き開発対象地にトレンチを設定し試掘調査が実施された。

その結果、遺構・遺物ともに確認されなかった。



試掘トレンチ



堆積状況

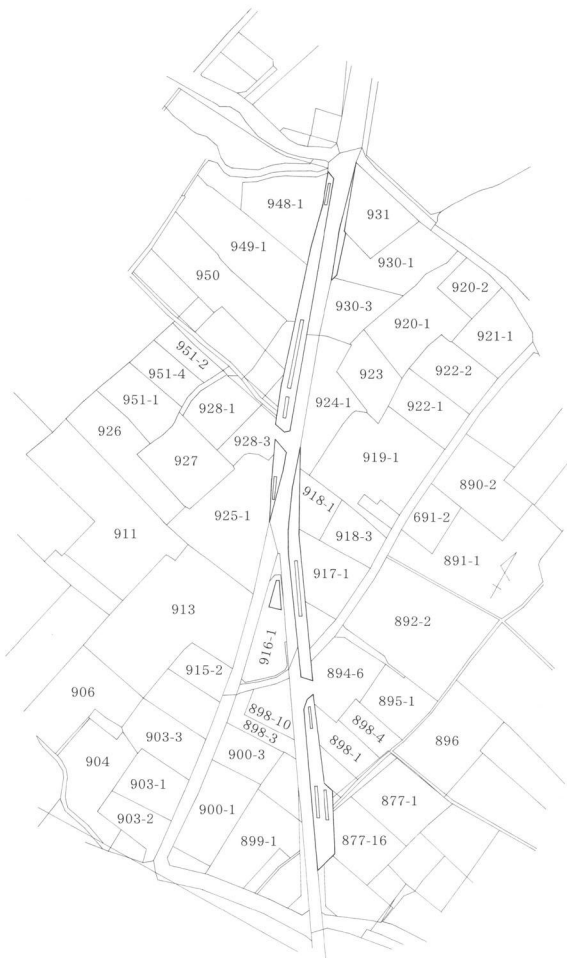

戸坂遺跡群9全体図（1：3,000）

## 試掘調査

### 4 龍岡城跡2・五庵遺跡2

所在地 佐久市田口字龍岡3113、3114 外

開発主体者 佐久市（公園緑地課）

開発事業名 公園造成

調査期間 平成20年10月22日

調査面積 186㎡（開発面積7,632㎡）

調査担当者 羽毛田 卓也

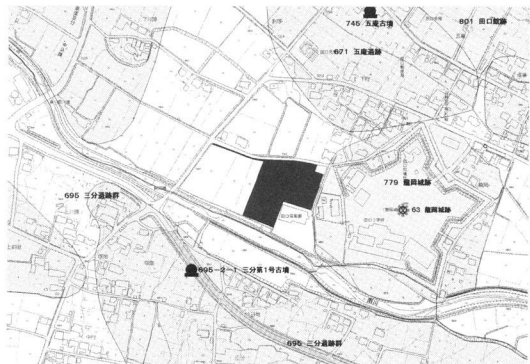

龍岡城跡2・五庵遺跡2位置図（1：10,000）

### 調査の結果

昨年引き続き開発対象地にトレンチを設定し試掘調査が実施された。その結果、遺構・遺物ともに確認されなかった。



試掘トレンチ



堆積状況

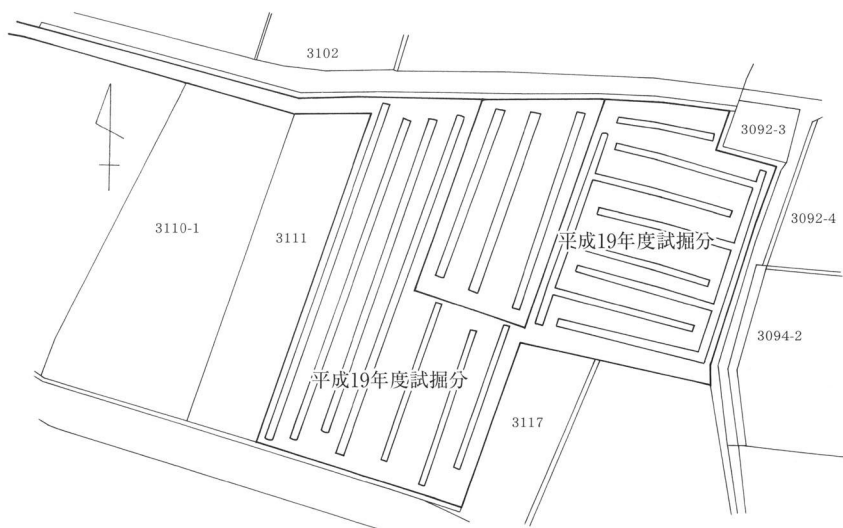

龍岡城跡2・五庵遺跡2全体図（1：1,500）



## 試掘調査

### 5 蛇塚遺跡群19

所在地 佐久市猿久保字野馬窪157-1

主体者 有限会社 新日本開発

開発事業名 宅地造成

調査期間 平成20年4月9・11日

調査面積 380㎡（開発面積2,084㎡）

調査担当者 上原 学

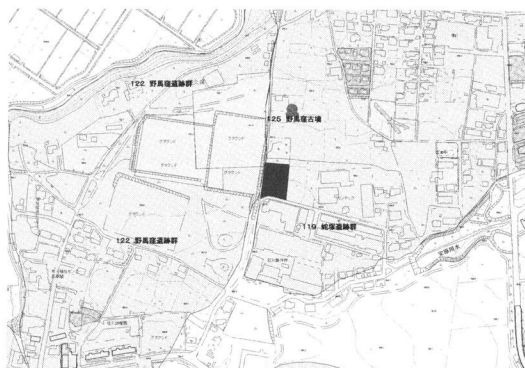

蛇塚遺跡群19位置図（1：10,000）

#### 調査の結果

宅地造成に伴い開発対象地にトレンチ9本を設定し試掘調査が実施された。その結果、溝状遺構が2本検出された。遺物は出土しなかった。保護協議の結果、遺構は埋め土保存された。



調査風景



試掘トレンチ

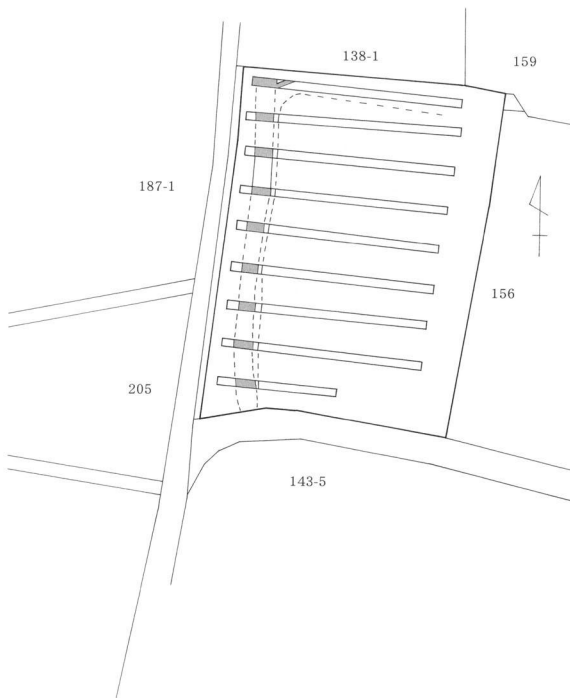

蛇塚遺跡群19全体図（1：1,000）

## 試掘調査

### 6 岩村田遺跡群106

所在地 佐久市岩村田字宮ノ前1975-2、1977

主体者 株式会社 協道不動産

開発事業名 宅地造成

調査期間 平成20年5月20～22日

調査面積 235㎡（開発面積3,344㎡）

調査担当者 出澤 力

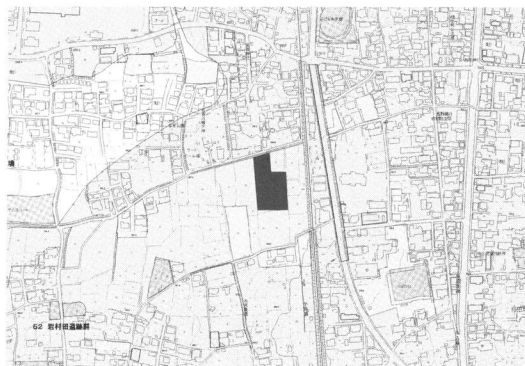

岩村田遺跡群106位置図（1：10,000）

#### 調査の結果

宅地造成に伴い開発対象地にトレンチ5本を設定し試掘調査が実施された。その結果、遺構確認は表土下80～100cm以上の水田層下の層で、対象地は低湿地に当たる。遺構・遺物ともに確認されなかった。



試掘トレンチ

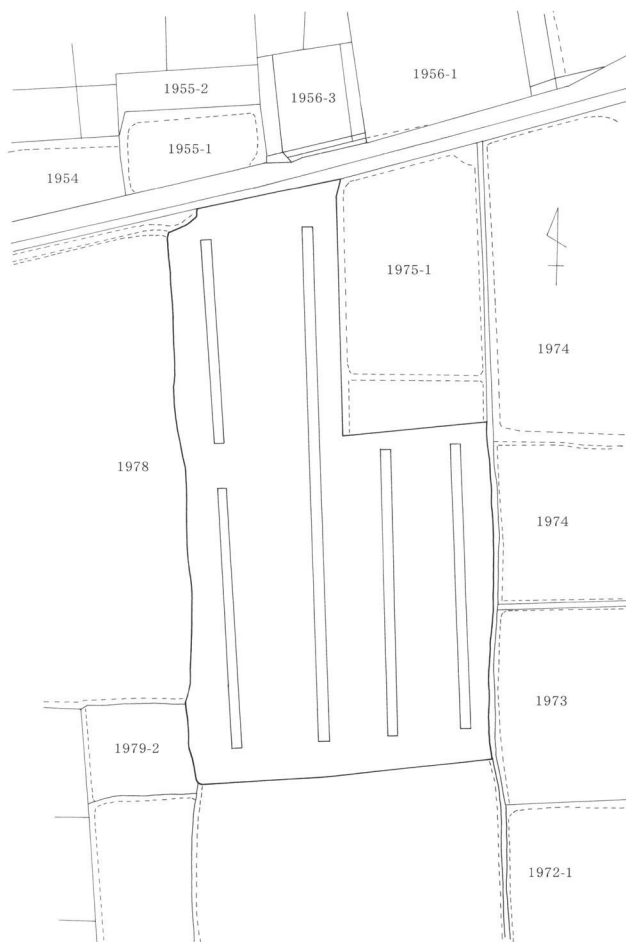

岩村田遺跡群106全体図（1：1,000）

## 試掘調査

### 7 寺畑遺跡群16

所在地 佐久市根々井49-3 外  
主体者 檜山工業株式会社  
開発事業名 工場建設  
調査期間 平成20年5月12～15日  
調査面積 1104㎡（開発面積13,431.64㎡）  
調査担当者 出澤 力

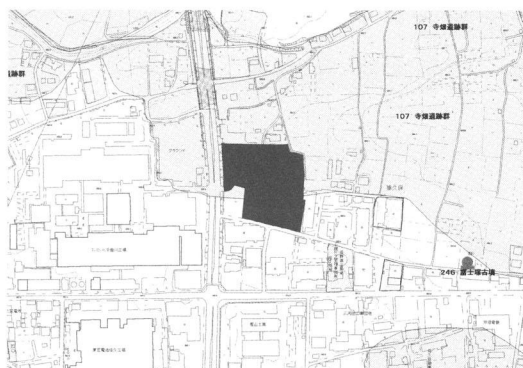

寺畑遺跡群16位置図（1：10,000）

#### 調査の結果

工場建設に伴い開発対象地にトレンチを設定し試掘調査が実施された。その結果、遺構確認は表土下20～60cm下のローム層で、遺構・遺物ともに確認されなかった。



調査風景

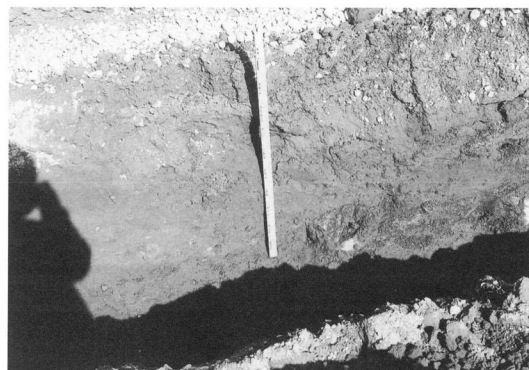

堆積状況



寺畑遺跡群16全体図（1：2,000）

## 試掘調査

### 8 周防畑遺跡群39

所在地 佐久市長土呂南下北原996-1、  
一本松1,018 外

主体者 東邦商事株式会社

開発事業名 宅地造成

調査期間 平成20年4月7～18日

調査面積 1,345㎡（開発面積21,192.16㎡）

調査担当者 出澤 力

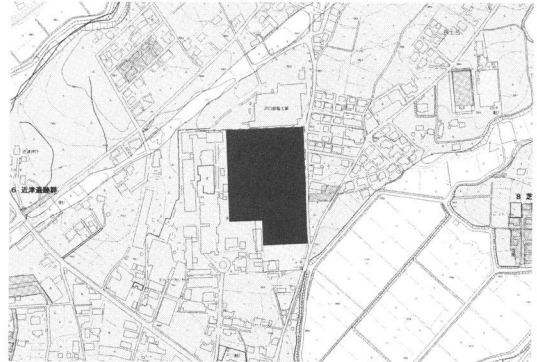

周防畑遺跡群39位置図（1：10,000）

#### 調査の結果

宅地造成に伴い開発対象地にトレンチを設定し試掘調査が実施された。その結果、対象地の北東側と西側の一部より住居址等の遺構を確認した。対象地は北側の一部分が削平、南側は盛り土が行われていた。遺構確認は北側で表土下10cm、中間付近で50～60cm、南側の一番深いところで2m以上となる。対象地は北側中央に削られた帯状微高地があり南側に向かい傾斜する。微高地の西側にも低地があり、西側中央に遺構の存在する微高地がある。住居址は27軒が確認され、時代は平安時代と考えられる。

現在、保護協議が継続中である。



遺構検出状況



遺構検出状況

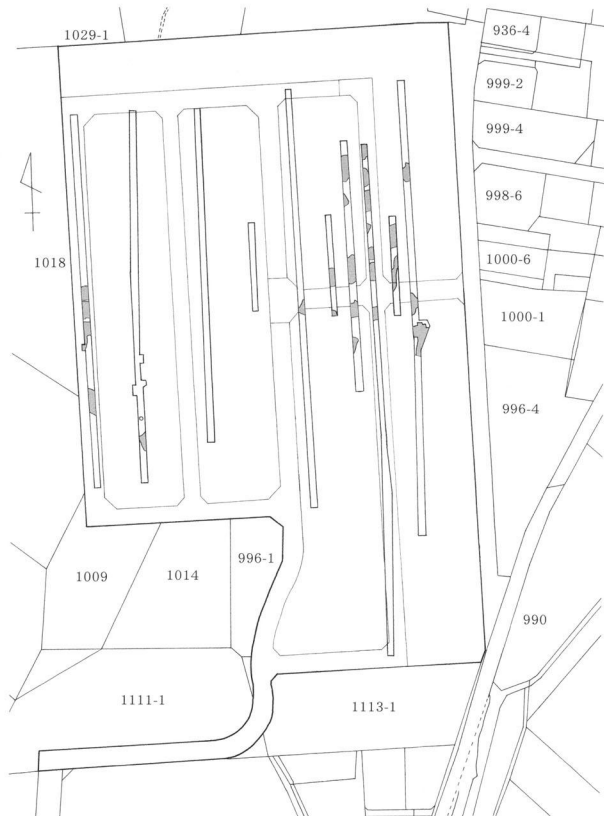

周防畑遺跡群39全体図（1：2,000）

## 試掘調査

### 9 岩村田遺跡群107

所在地 佐久市岩村田字宮ノ西1873-1

主体者 ミサワホーム信越株式会社

開発事業名 宅地造成

調査期間 平成20年4月3日

調査面積 210㎡（開発面積1,361㎡）

調査担当者 出澤 力

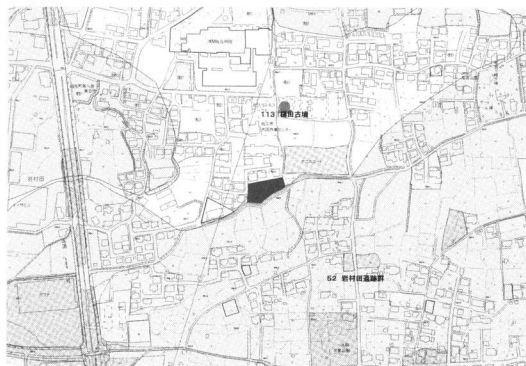

岩村田遺跡群107位置図（1：10,000）

#### 調査の結果

宅地造成に伴い開発対象地にトレンチ8本を設定し試掘調査が実施された。その結果、遺構確認は地表下60～100cm下のローム層で、遺構・遺物ともに確認されなかった。



試掘トレンチ



岩村田遺跡群107全体図（1：1,000）

## 試掘調査

### 10 野馬窪遺跡群6

所在地 佐久市猿久保201 外  
主体者 佐久市土地開発公社  
開発事業名 事務所建設  
調査期間 平成20年4月7～16日  
調査面積 3,047㎡（開発面積10,000㎡）  
調査担当者 羽毛田卓也

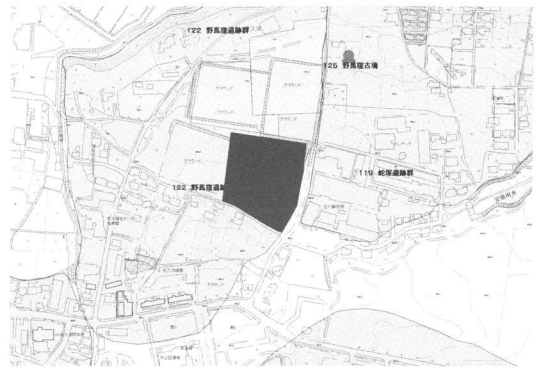

野馬窪遺跡群6位置図（1：10,000）



野馬窪遺跡群6全体図（1：1,000）

## 調査の結果

事務所建設に伴い開発対象地にトレンチを設定し試掘調査が実施された。その結果、平安・中世と考えられる集落址が発見された。

試掘調査後、保護協議が行われ記録保存を目的とする発掘調査が行われることとなった。



調査地点風景

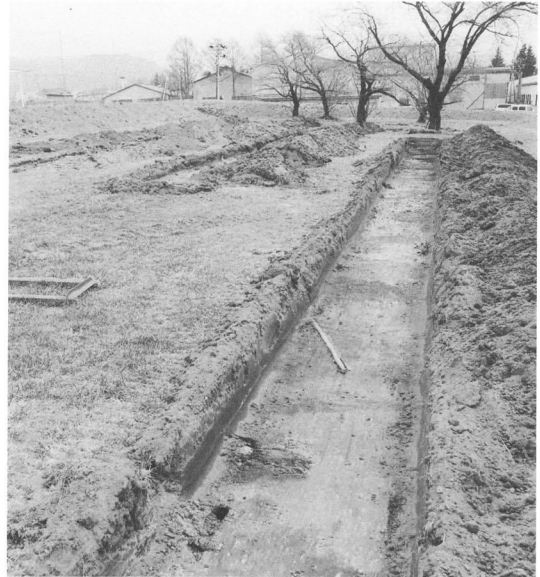

遺構検出状況



遺構検出状況



遺構検出状況

## 試掘調査

### 11 長土呂遺跡群37

所在地 佐久市長土呂字小路1450-1

主体者 上田民代

開発事業名 集合住宅

調査期間 平成20年4月25・26日

調査面積 290㎡（開発面積1,796㎡）

調査担当者 出澤 力

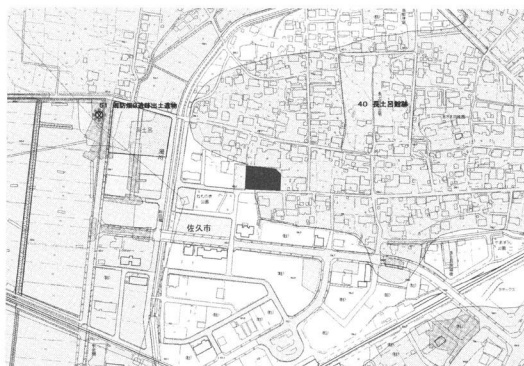

長土呂遺跡群37位置図（1：10,000）

#### 調査の結果

集合住宅建設に伴い開発対象地にトレンチ8本を設定し試掘調査が実施された。その結果、対象地はかつて低湿地と考えられ、地表下1mで水性ローム層が確認された。遺構・遺物ともに確認されなかった。



調査風景



試掘トレンチ

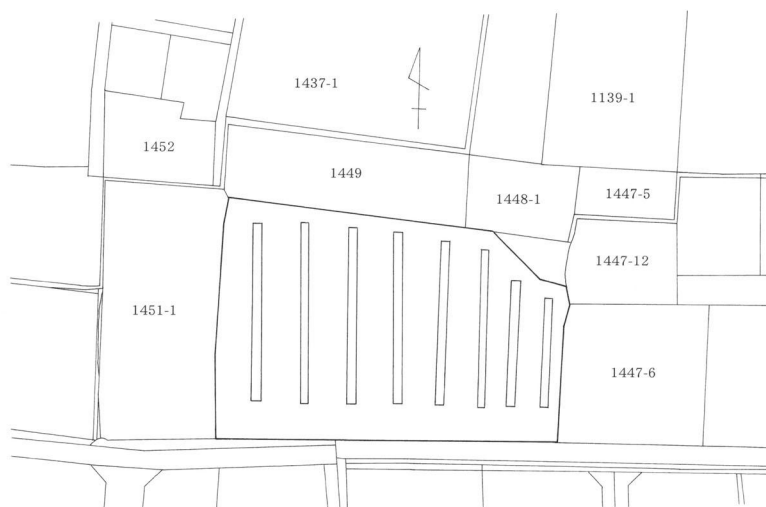

長土呂遺跡群37全体図（1：1,000）



## 試掘調査

### 12 荒船湖遺跡群

所在地 佐久市内山字初谷352-1  
主体者 株式会社エヌ・ティ・ティ・ドコモ長野支店  
開発事業名 無線基地局建設  
調査期間 平成20年4月28日  
調査面積 12m<sup>2</sup>（開発面積40m<sup>2</sup>）  
調査担当者 須藤 隆司



荒船湖遺跡群位置図（1：10,000）

#### 調査の結果

無線基地局建設に伴い開発対象地にトレンチを設定し試掘調査が実施された。  
その結果、遺構・遺物は確認されなかった。

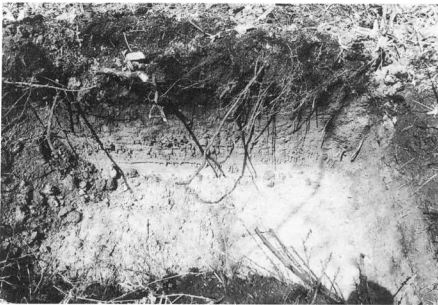

試掘トレンチ



試掘トレンチ

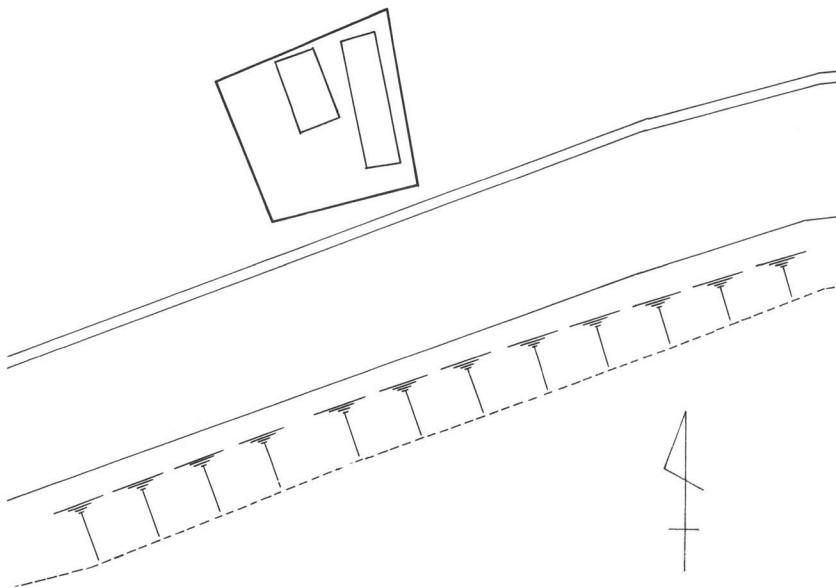

荒船湖遺跡群全体図（1：250）

## 試掘調査

### 13 栗毛坂遺跡群45

所在地 佐久市岩村田字東赤座3755-1  
主体者 渡辺 相次  
開発事業名 集合住宅  
調査期間 平成20年5月16日  
調査面積 165㎡（開発面積1,649㎡）  
調査担当者 出澤 力

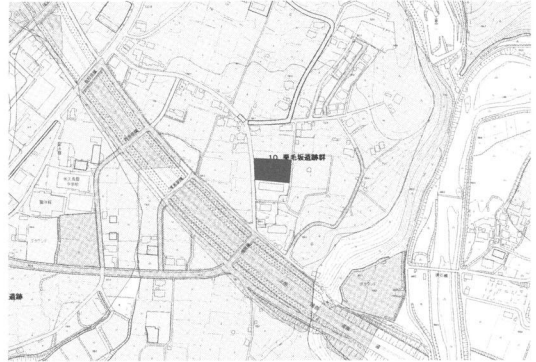

栗毛坂遺跡群45位置図（1：10,000）

#### 調査の結果

集合住宅建設に伴い開発対象地にトレンチ5本を設定し試掘調査が実施された。その結果、弥生時代と平安時代の住居址5軒、土坑、溝状遺構等が検出された。遺構確認面は表土下50cmのローム層であった。

建物工事は30cmの盛り土を行い施工されるため遺構確認面までは届かないことから、工事が行われた。

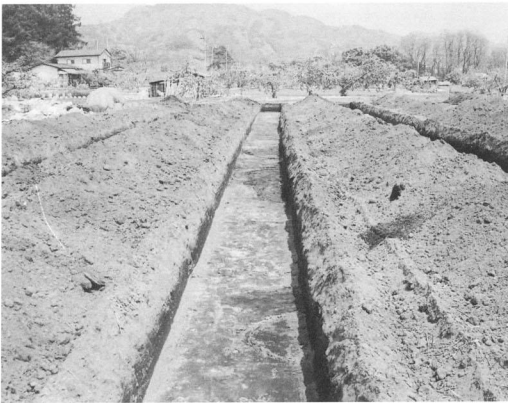

試掘トレンチ



堆積状況

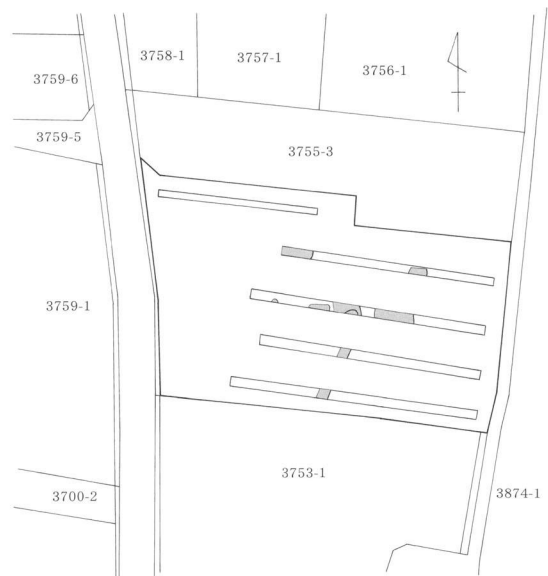

栗毛坂遺跡群45全体図（1：1,000）

## 試掘調査

### 14 枇杷坂遺跡群64

所在地 佐久市岩村田1258-5 外

主体者 山添 時子

開発事業名 集合住宅

調査期間 平成20年5月1・2日

調査面積 334㎡（開発面積2,459.60㎡）

調査担当者 出澤 力



枇杷坂遺跡群64位置図（1：10,000）

#### 調査の結果

集合住宅建設に伴い開発対象地にトレンチ8本を設定し試掘調査が実施された。その結果、対象地の中央付近と南西部の一部で住居址を確認した。住居址は4軒で、形状より弥生時代のものと考えられる。

平成20年度に建物部分の一部で本調査を実施した。



遺構検出状況

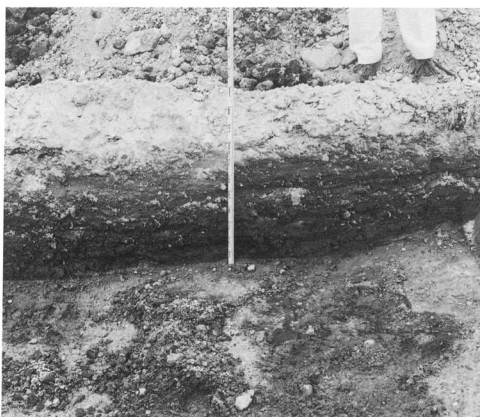

堆積状況

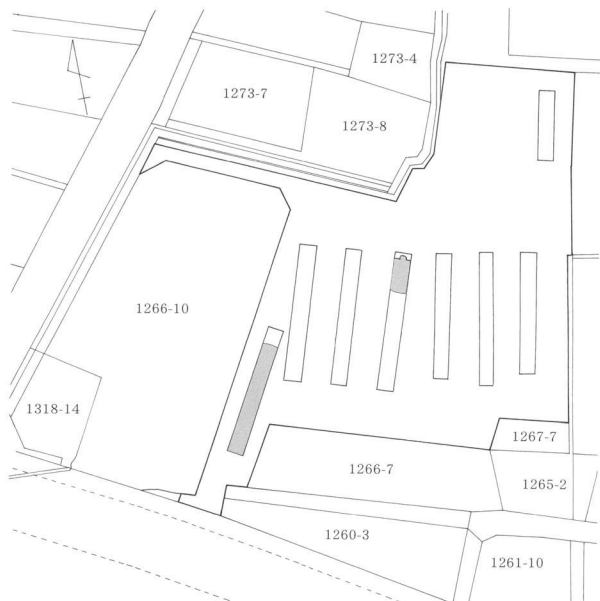

枇杷坂遺跡群64全体図（1：1,000）

## 試掘調査

### 15 枇杷坂遺跡群65

所在地 佐久市岩村田1340-1 外  
主体者 佐久市（体育課）  
開発事業名 駐車場整備  
調査期間 平成20年4月17・22日  
調査面積 160㎡（開発面積1,850㎡）  
調査担当者 上原 学

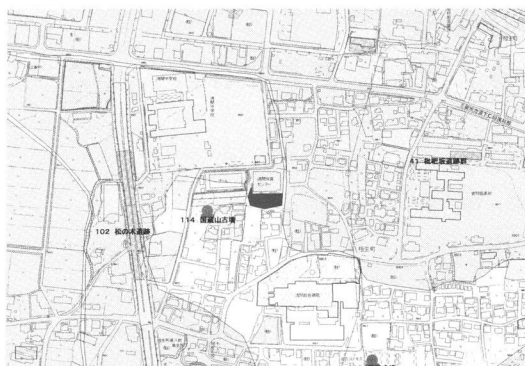

枇杷坂遺跡群65位置図（1：10,000）

#### 調査の結果

駐車場整備に伴い開発対象地にトレンチ4本を設定し試掘調査が実施された。その結果、対象地は低湿地と考えられ、旧地表下50cmで水性ローム層が検出された。遺構・遺物は確認されなかった。



試掘トレンチ

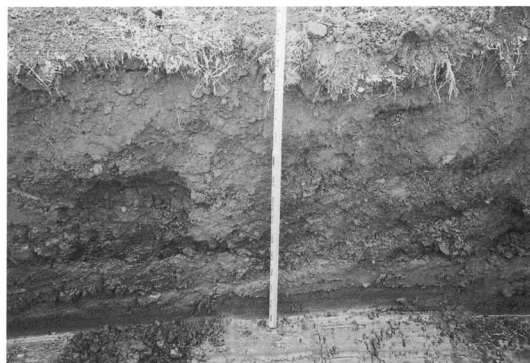

堆積状況



枇杷坂遺跡群65全体図（1：1,000）

## 試掘調査

### 16 塚原屋敷添遺跡3

所在地 佐久市根々井字古仁田1218-1 外

主体者 佐久市（高速交通課）

開発事業名 道路改良

調査期間 平成20年8月6日

調査面積 120㎡（開発面積2,015㎡）

調査担当者 出澤 力

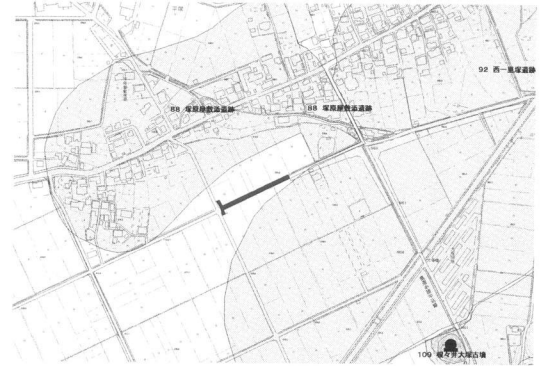

塚原屋敷添遺跡3位置図（1：10,000）

#### 調査の結果

道路改良に伴い開発対象地にトレンチ6本を設定し試掘調査が実施された。その結果、対象地は低湿地と考えられ、地表下20～30cmで水性ローム層が検出された。遺構・遺物は確認されなかった。遺跡は対象地より北西側の微高地上に展開すると考えられる。



試掘トレンチ



試掘トレンチ

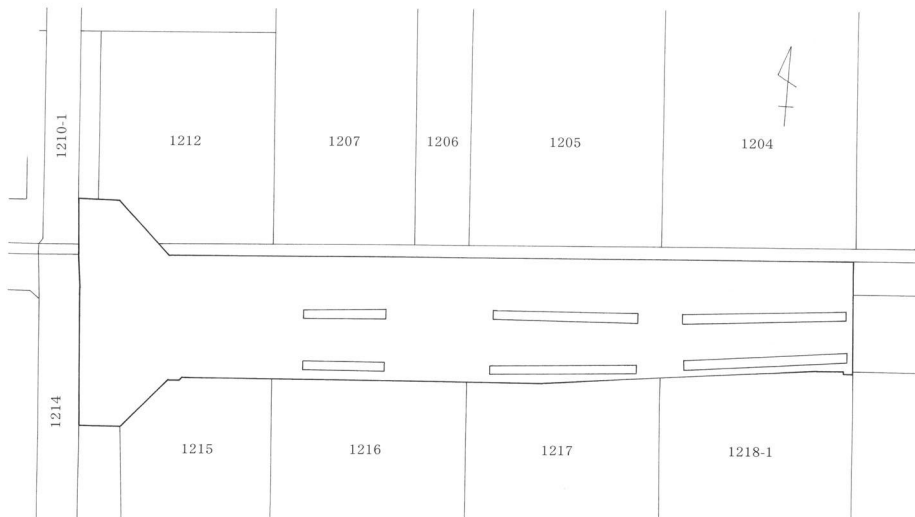

塚原屋敷添遺跡3全体図（1：1,000）

## 試掘調査

### 17 常田居屋敷遺跡群16

所在地 佐久市塚原字砂畑943-1 外  
主体者 山崎 実  
開発事業名 集合住宅  
調査期間 平成20年5月30日～6月5日  
調査面積 240㎡（開発面積2,257㎡）  
調査担当者 出澤 力

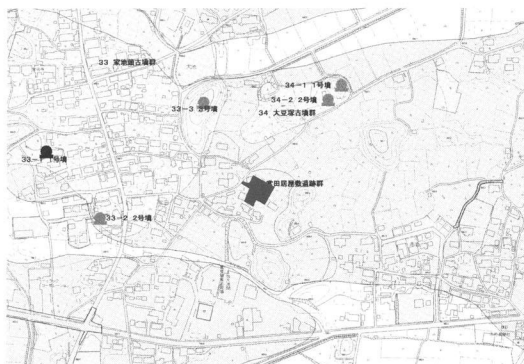

常田居屋敷遺跡群16位置図（1：10,000）

#### 調査の結果

集合住宅建設に伴い開発対象地にトレンチ11本を設定し試掘調査が実施された。その結果、対象地は地表下40～60cmで砂層の堆積が認められ、一部には岩盤があらわれた。遺構・遺物は確認されなかった。



調査風景



試掘トレンチ

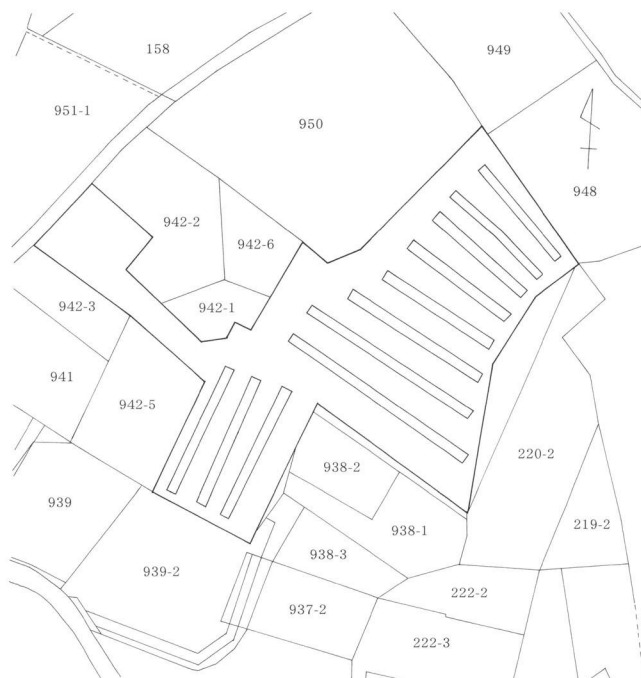

常田居屋敷遺跡群16全体図（1：1,000）

## 試掘調査

### 18 平賀中屋敷遺跡群12

所在地 佐久市平賀字下屋敷5361-1

主体者 北沢 博

開発事業名 集合住宅

調査期間 平成20年6月24日

調査面積 95㎡（開発面積985㎡）

調査担当者 出澤 力

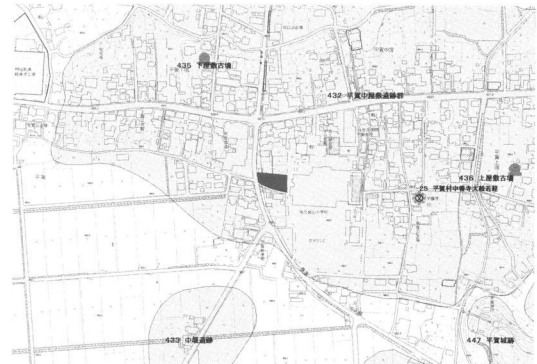

平賀中屋敷遺跡群12位置 (1:10,000)

#### 調査の結果

集合住宅建設に伴い開発対象地にトレンチ7本を設定し試掘調査が実施された。その結果、対象地の東側一部で古墳時代の住居址2軒が確認された。遺構は埋土保存することとなった。



試掘トレンチ

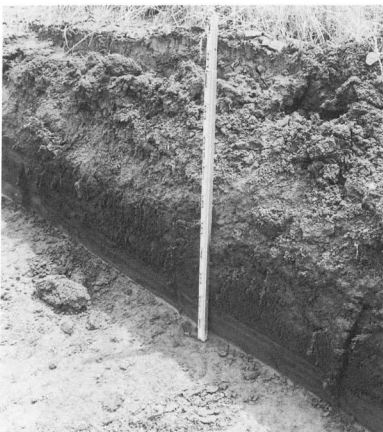

堆積状況



平賀中屋敷遺跡群12全体図 (1:1,000)

## 試掘調査

### 19 野沢城跡14

所在地 佐久市原字藤在家69-10

主体者 株式会社 石井商会

開発事業名 宅地造成

調査期間 平成20年5月23・24日

調査面積 273㎡（開発面積2,632㎡）

調査担当者 出澤 力

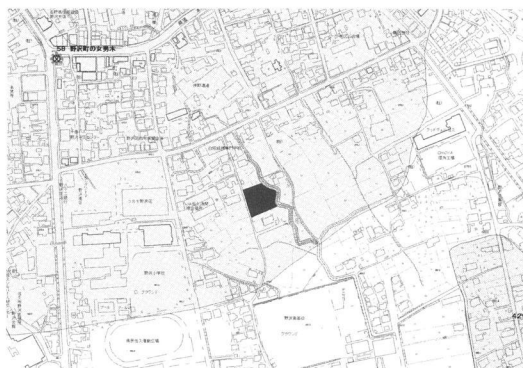

野沢城跡14位置図（1：10,000）

#### 調査の結果

開発対象地にトレンチを18本設定し試掘調査を行った。遺構確認面は表土下40～60cm以上のシルト層であり、場所によっては多量の礫を含む。結果、遺構・遺物ともに確認されなかった。



調査風景



試掘トレンチ



野沢城跡14全体図（1：1,000）



## 試掘調査

### 20 蛇塚遺跡群20

所在地 佐久市新子田字北野馬久保1861-1 外

主体者 矢野木材工業株式会社

開発事業名 宅地造成

調査期間 平成20年6月9日

調査面積 178㎡（開発面積2,240㎡）

調査担当者 出澤 力

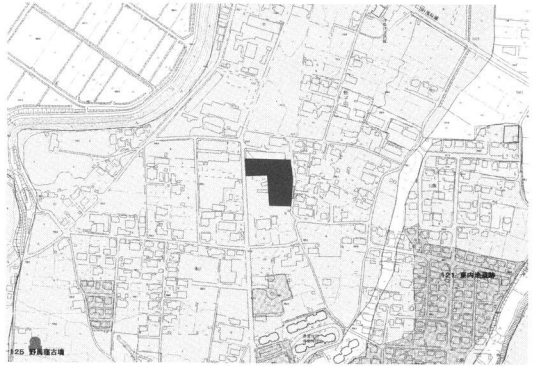

蛇塚遺跡群20位置図（1：10,000）

#### 調査の結果

開発対象地にトレンチを6本設定し試掘調査を行った。遺構確認面は地表下10～60cm下のローム層で、すでに削平を受けている部分が多かった。結果、遺構・遺物ともに確認されなかった。



調査風景

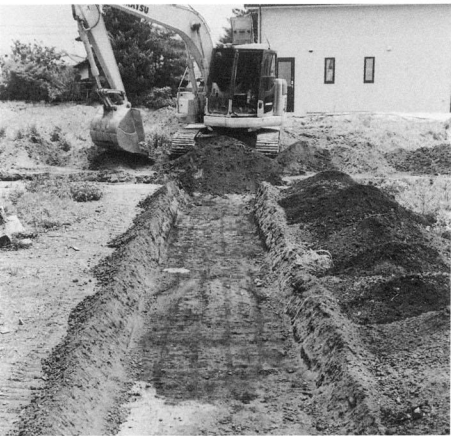

試掘トレンチ

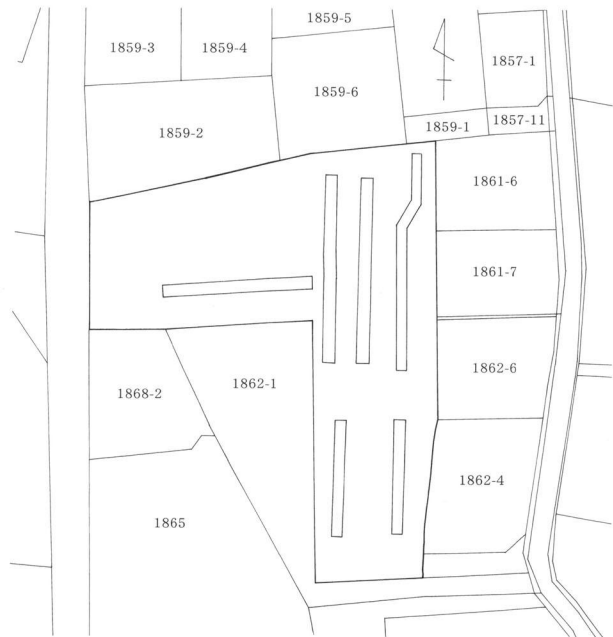

蛇塚遺跡群20全体図（1：1,000）

## 試掘調査

### 21 芝宮遺跡群24

所在地 佐久市小田井字穴沢161-1

主体者 土屋 昭平

開発事業名 集合住宅

調査期間 平成20年6月30日

調査面積 300㎡（開発面積1,138㎡）

調査担当者 出澤 力



芝宮遺跡群24位置図（1：10,000）

#### 調査の結果

開発対象地に4本のトレンチを設定し試掘調査を行った。遺構確認面は表土下30～60cmである。調査の結果、平安時代と考えられる竪穴住居址6軒、溝状遺構が確認された。

調査後に保護協議がなされ、建物部分は盛り土による保存を行い、擁護壁部分については工事の際に立ち会い調査としたが、その後開発自体が中止となり、工事立ち会いは行われなかった。



調査風景

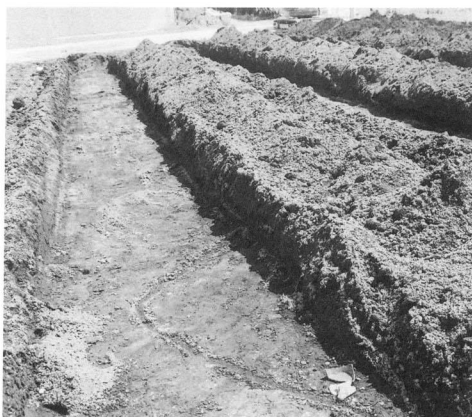

試掘トレンチ

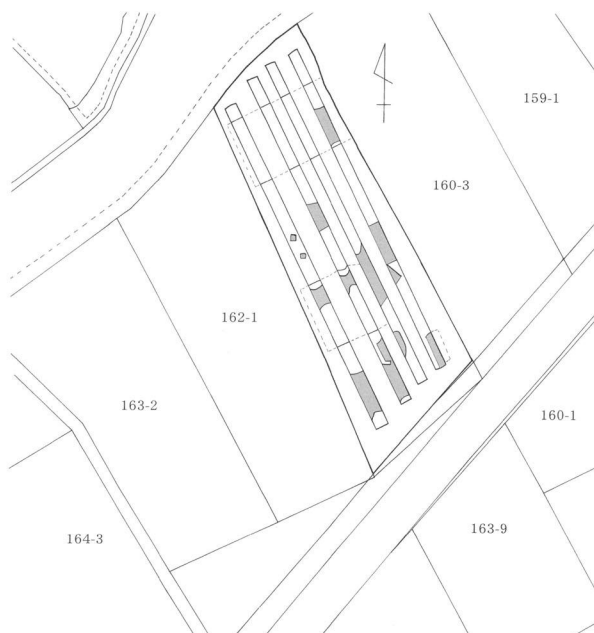

芝宮遺跡群24全体図（1：1,000）

## 試掘調査

### 22 周防畑遺跡群40

所在地 佐久市塚原字駿河塚74-2

主体者 大蔵不動産株式会社

開発事業名 宅地造成

調査期間 平成20年6月27・28日

調査面積 294㎡（開発面積2,820㎡）

調査担当者 出澤 力



周防畑遺跡群40位置図（1：10,000）

#### 調査の結果

対象地にトレンチを6本設定し試掘調査を行った。遺構確認面は表土下120～140cm下の水田層下である。結果、対象地は低湿地の様相を示し、遺構・遺物ともに確認されなかった。



試掘トレンチ



堆積状況

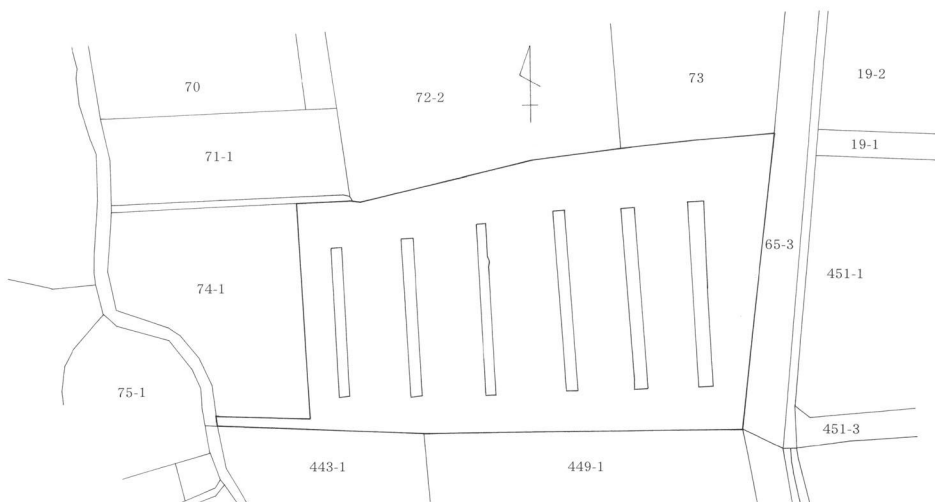

周防畑遺跡群40全体図（1：1,000）

## 試掘調査

### 23 東大久保遺跡群11

所在地 佐久市上平尾783-1、784

主体者 三映電子工業株式会社

開発事業名 工場建設

調査期間 平成20年6月16日

調査面積 57㎡（開発面積394㎡）

調査担当者 出澤 力

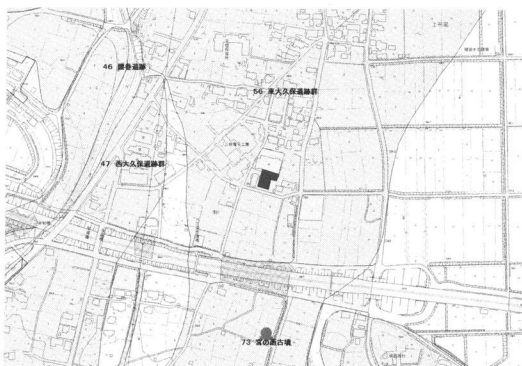

東大久保遺跡群11位置図（1：10,000）

#### 調査の結果

工場建設に伴い対象地に3本のトレンチを設定し試掘調査を行った。遺構確認面は表土下20～30cmのローム層である。結果、遺構・遺物ともに確認されなかった。

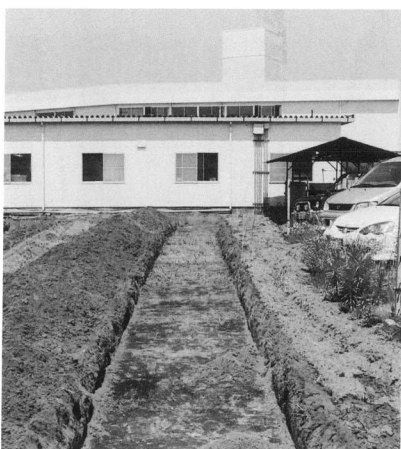

試掘トレンチ



試掘トレンチ

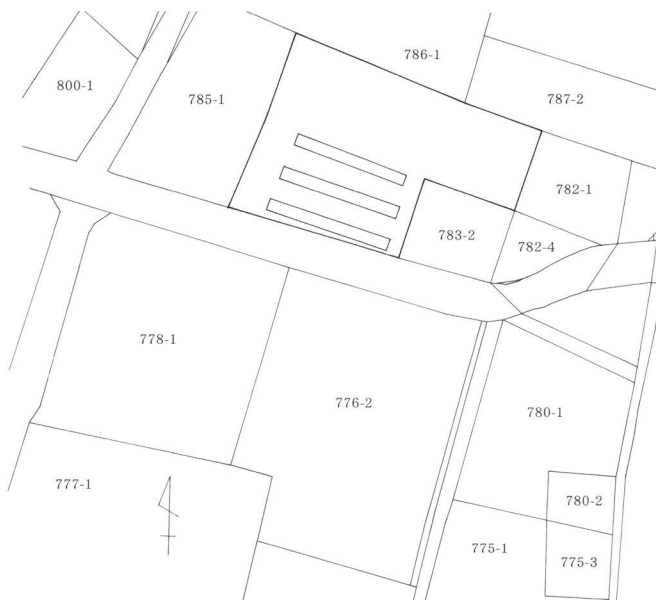

東大久保遺跡群11全体図（1：1,000）

## 試掘調査

### 24 未周知20

所在地 佐久市小田井字笹和田1250、  
1251、1255-2

主体者 岩月瓦工業株式会社

開発事業名 廃棄瓦破碎プラント

調査期間 平成20年6月17日

調査面積 140.8㎡（開発面積2,656.64㎡）

調査担当者 出澤 力

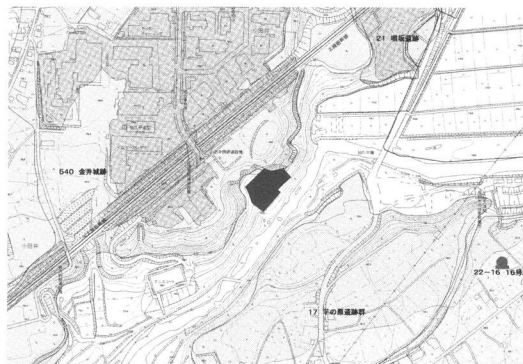

未周知20位置図（1：10,000）

#### 調査の結果

開発対象地に2本のトレンチを設定し試掘調査を行った。結果、遺構・遺物ともに発見されなかった。



試掘トレンチ



堆積状況

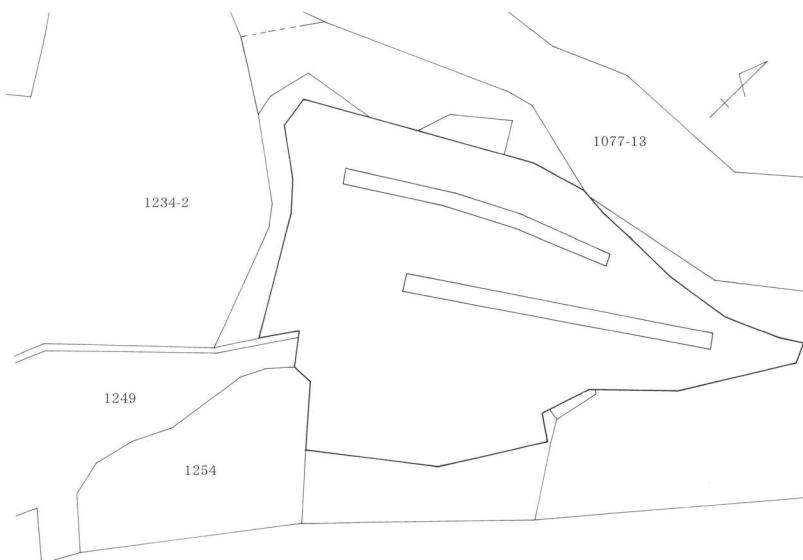

未周知20全体図（1：1,000）

## 試掘調査

### 25 周防畑遺跡群41

所在地 佐久市長土呂字東近津1174-69

主体者 風間 宏

開発事業名 集合住宅

調査期間 平成20年7月11日

調査面積 126㎡（開発面積1,520㎡）

調査担当者 出澤 力

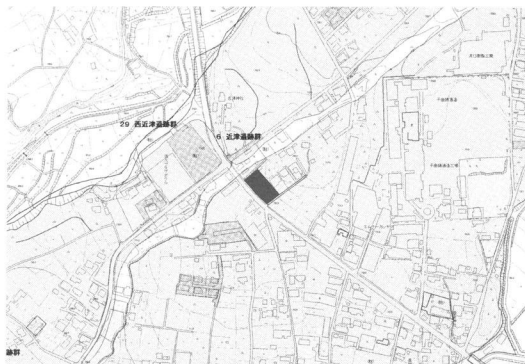

周防畑遺跡群41位置図（1：10,000）

#### 調査の結果

対象地に4本のトレンチを設定し試掘調査を行った。遺構確認面は40～60cm下のローム層である。対象地西側には田切状の低地が帯状に走り、今回の調査地はその低地に落ち込む様に傾斜する。結果、遺構・遺物ともに確認されなかった。

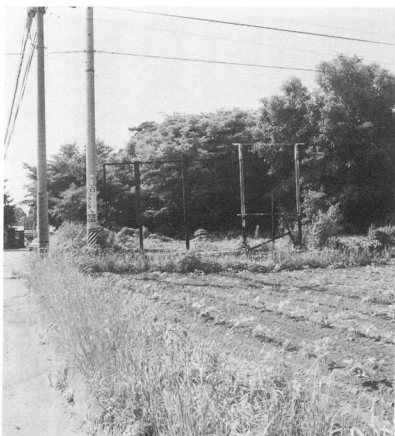

調査地点風景



試掘トレンチ



周防畑遺跡群41全体図（1：1,000）

## 試掘調査

### 26 新町遺跡9

所在地 佐久市中込字新町2136-1、2136-3

主体者 積水ハウス株式会社

開発事業名 宅地造成

調査期間 平成20年6月13日

調査面積 173㎡（開発面積1,834.18㎡）

調査担当者 出澤 力



新町遺跡9位置図（1：10,000）

#### 調査の結果

開発対象地に4本のトレンチを設定し試掘調査を行った。調査対象地は後世の削平を受け表土から1m以上の攪乱を受けていた。攪乱層下のシルト層を確認面としたが、遺構・遺物は発見されなかった。



試掘トレンチ



試掘トレンチ

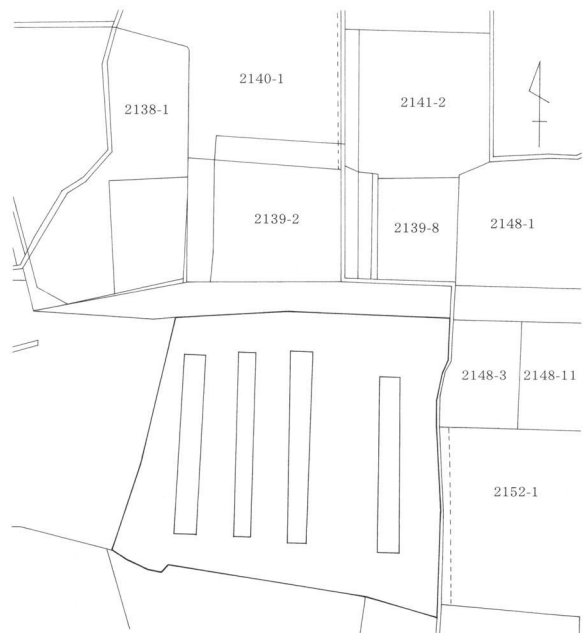

新町遺跡9全体図（1：1,000）

## 試掘調査

### 27 岩村田遺跡群108

所在地 佐久市岩村田字常木上2328-1

主体者 佐々木 薫

開発事業名 店舗建設

調査期間 平成20年7月9日

調査面積 284㎡（開発面積1,109㎡）

調査担当者 出澤 力

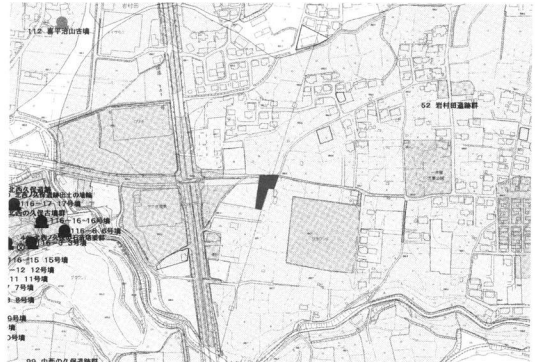

岩村田遺跡群108位置図（1：10,000）

#### 調査の結果

開発対象地に6本のトレンチを設定し試掘調査を行った。遺構確認面は地表下60～80cmのローム層である。調査の結果、弥生時代から平安時代の住居址が17軒以上重複して確認された。

保護協議の結果、遺跡破壊が免れない建物部分については発掘調査を行い、その外の部分については埋土保存となった。



試掘トレンチ



堆積状況

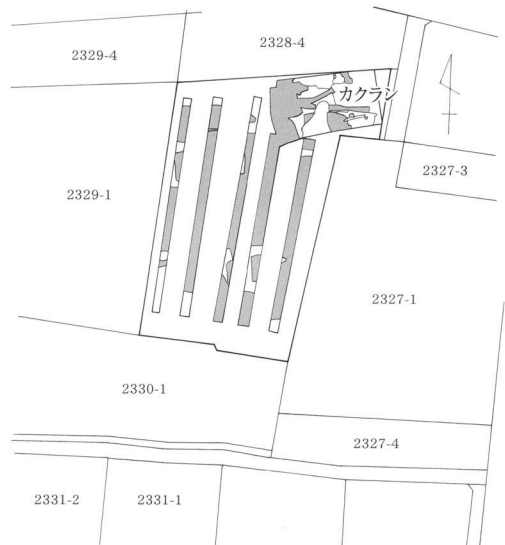

岩村田遺跡群108全体図（1：1,000）



## 試掘調査

# 28 周防畑遺跡群42

所在地 佐久市長土呂1281-1 外

主体者 佐久市（都市計画課）

開発事業名 都市計画道路

近津砂田線・近津住吉線

調査期間 平成20年10月17日

調査面積 133㎡（開発面積6,424㎡）

調査担当者 出澤 力



周防畑遺跡群42位置図（1：10,000）

## 調査の結果

土地区画整理地内の南端から試掘調査を開始する。結果、竪穴住居址10軒前後が確認された。また、対象地の北側に向かって1m以上地形が落ち込み低地となる状況が確認された。

保護協議の結果、遺構が確認された部分については本調査を実施し、順次、整理地内は試掘調査を行う予定である。

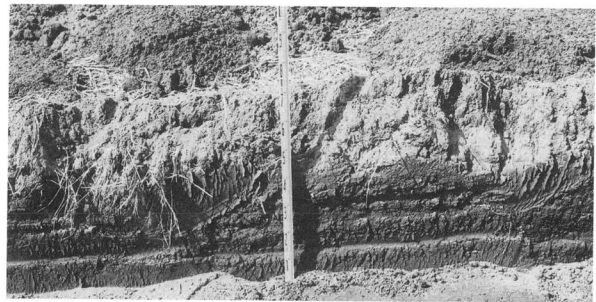

堆積状況



試掘トレンチ

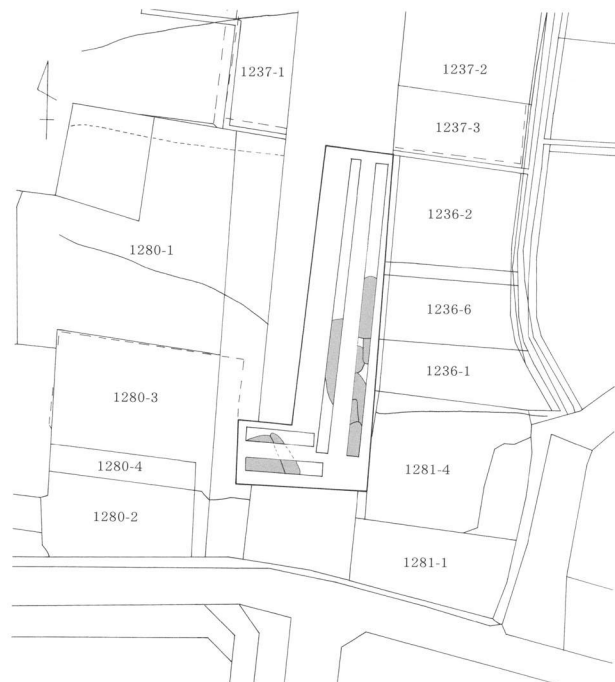

周防畑遺跡群42全体図（1：1,000）

試掘調査

29 周防畑遺跡群43

・芝宮遺跡群25

所在地 佐久市長土呂字北中ノ中原795-5外

主体者 佐久市（都市計画課）

開発事業名 土地区画整理

調査期間 平成20年7月28日～8月5日

調査面積 981㎡（開発面積48,000㎡）

調査担当者 富沢一明



周防畑遺跡群43・芝宮遺跡群25位置図（1：10,000）



周防畑遺跡群43・芝宮遺跡群25全体図（1：1,000）

## 調査の結果

開発対象地に30本のトレンチを設定し試掘調査を行った。遺構確認面は地表下40～60cmのローム層である。調査地点は北と南側に田切が延びており、南北の田切付近では表土下に黒色土の堆積が確認できた。調査の結果、対象地南端で縄文時代と考えられる落とし穴状の土坑が3基発見された。調査後に保護協議がなされ、緑地帯として保存される事が決まり本調査には至らなかった。



調査風景



試掘トレンチ



試掘トレンチ



土坑検出状況

## 試掘調査

### 30 須釜原古窯址群

所在地 佐久市八幡1115-85、1115-84

主体者 社会福祉法人 からし種の会

開発事業名 共同生活援助施設

・共同生活介護事業施設建設

調査期間 平成20年8月29日

調査面積 144m<sup>2</sup>（開発面積1,025.86m<sup>2</sup>）

調査担当者 出澤 力

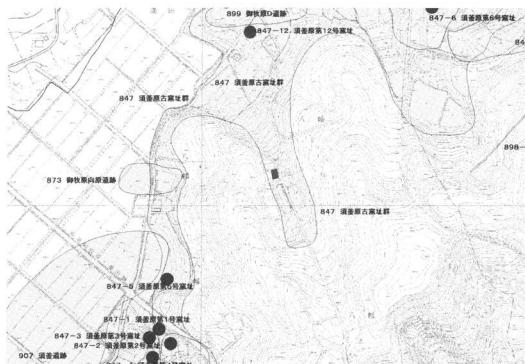

須釜原古窯址群位置図（1：10,000）

#### 調査の結果

開発対象地に3本のトレンチを設定し試掘調査を行った。対象地は山の東斜面で、すでに平らに削平されていた。結果、遺構・遺物は確認されなかった。



試掘トレンチ



堆積状況

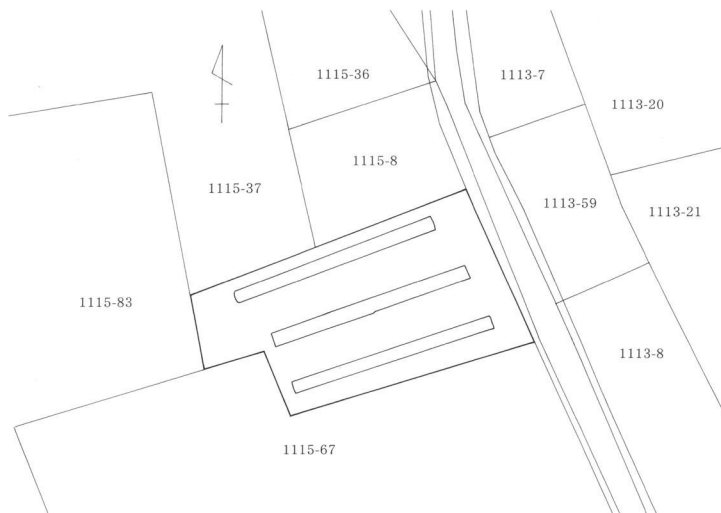

須釜原古窯址群全体図（1：1,000）

## 試掘調査

### 31 蛇塚遺跡群21

所在地 佐久市新子田字野馬久保1933-3 外

主体者 小林庄太郎

開発事業名 集合住宅

調査期間 平成20年12月9日

調査面積 65.8㎡（開発面積718.56㎡）

調査担当者 出澤 力

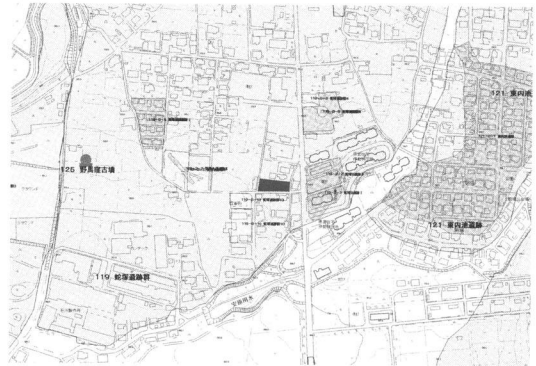

蛇塚遺跡群21位置図（1：10,000）

#### 調査の結果

開発対象地に4本のトレンチを設定し試掘調査を行った。遺構確認面は地表下40～60cmの深さのローム層であった。結果、遺構・遺物は確認されなかった。



調査風景



試掘トレンチ



蛇塚遺跡群21全体図（1：1,000）

## 試掘調査

# 32 小山崎遺跡群2

所在地 佐久市下小田切字滝川端27-1

開発主体者 黒沢忠雄

開発事業名 集合住宅

調査期間 平成20年11月13・14日

調査面積 325㎡（開発面積1,920㎡）

調査担当者 出澤 力



小山崎遺跡群2位置図（1：10,000）

## 調査の結果

開発対象地に10本のトレンチを設定し試掘調査を行った。遺構確認面は水田下40～60cmの砂礫層及びシルト層であった。結果、遺構・遺物は確認されなかった。

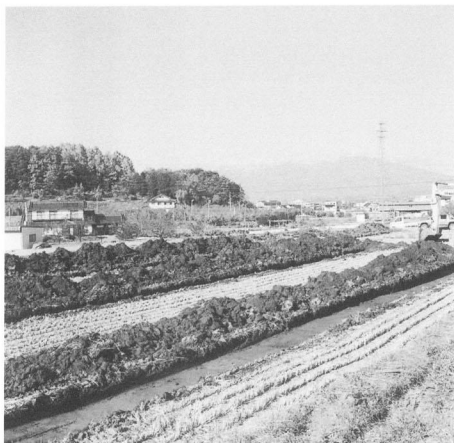

調査風景

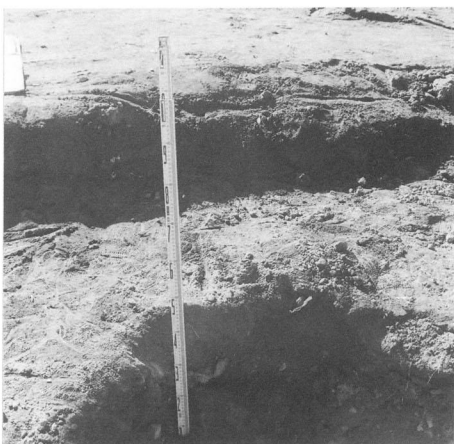

堆積状況

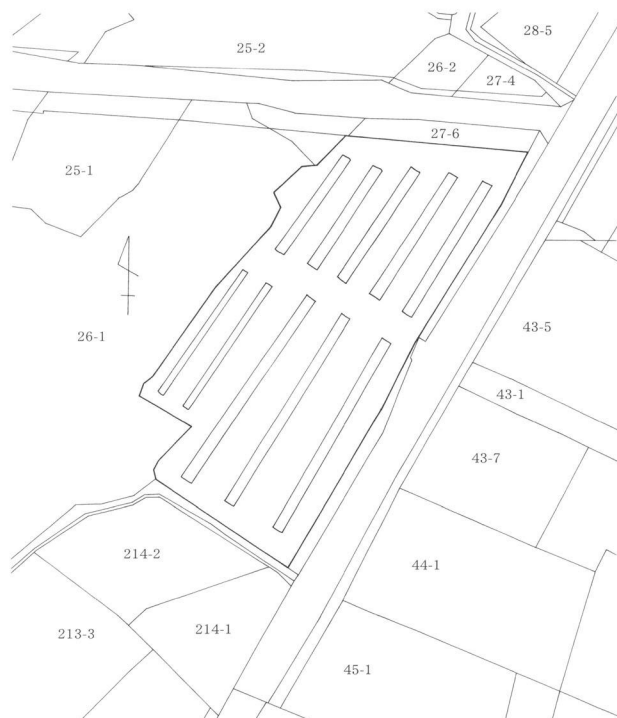

小山崎遺跡群2全体図（1：1,000）

## 試掘調査

### 33 野沢城跡15

所在地 佐久市野沢字壺丁田324-2 外

主体者 株式会社 住匠

開発事業名 宅地造成

調査期間 平成20年8月4～6日

調査面積 284㎡（開発面積2,152.75㎡）

調査担当者 出澤 力

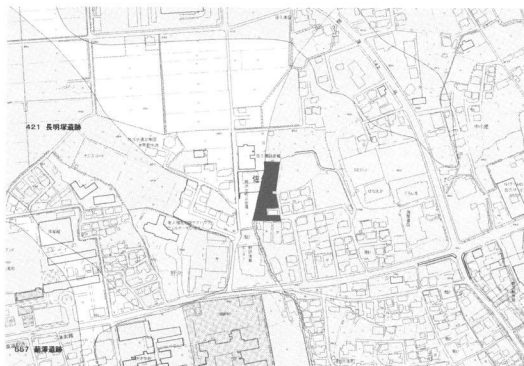

野沢城跡15位置図（1：10,000）

#### 調査の結果

開発対象地に7本のトレンチを設定し試掘調査を行った。遺構確認面は表土下120～150cmのシルト層であり、シルト層下は礫層となった。結果、遺構・遺物ともに発見されなかった。



調査風景



試掘トレンチ

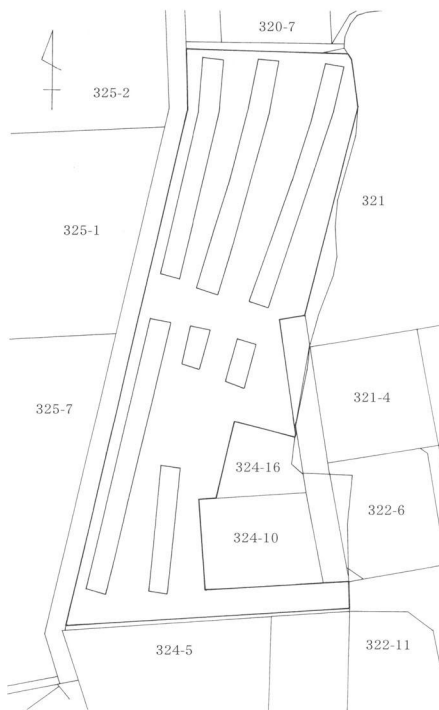

野沢城跡15全体図（1：1,000）

## 試掘調査

### 34 栗毛坂遺跡群46

所在地 佐久市岩村田北一丁目7-2、  
7-3、7-4、7-5、7-6

主体者 岩瀬産業株式会社

開発事業名 倉庫・事務所建設

調査期間 平成20年8月11日

調査面積 254㎡（開発面積1,087.29㎡）

調査担当者 出澤 力

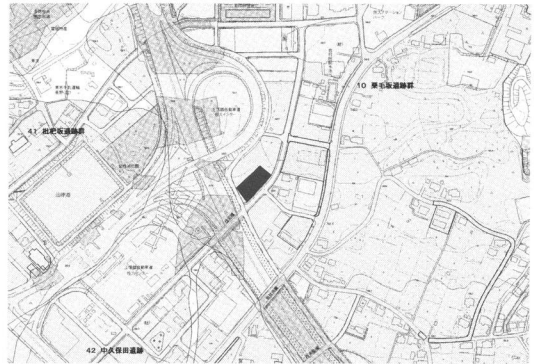

栗毛坂遺跡群46位置図（1：10,000）

#### 調査の結果

開発対象地に3本のトレンチを設定し、試掘調査を行った。対象地は南側に傾斜する地形であり、全体に盛土が行われていた。遺構確認面は表土下120～200cmのローム層であった。結果、遺構・遺物ともに確認されなかった。



調査風景



試掘トレンチ

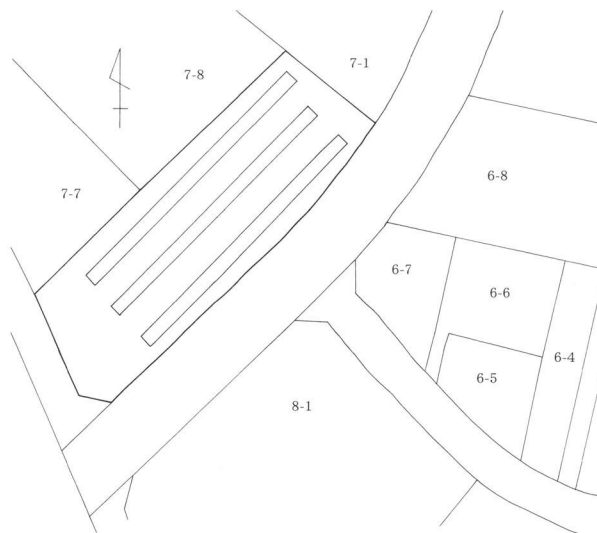

栗毛坂遺跡群46全体図（1：1,000）



## 試掘調査

### 35 猫久保遺跡群

所在地 佐久市安原字西御堂977-4

主体者 中澤 淳子

開発事業名 集合住宅

調査期間 平成20年9月29日

調査面積 285.6㎡（開発面積1,534㎡）

調査担当者 出澤 力



猫久保遺跡群位置（1：10,000）

#### 調査の結果

開発対象地に8本のトレンチを設定し試掘調査を行った。遺構確認面は地表下30～60cmのローム層である。結果、遺構・遺物は確認されなかった。



試掘トレンチ



試掘トレンチ

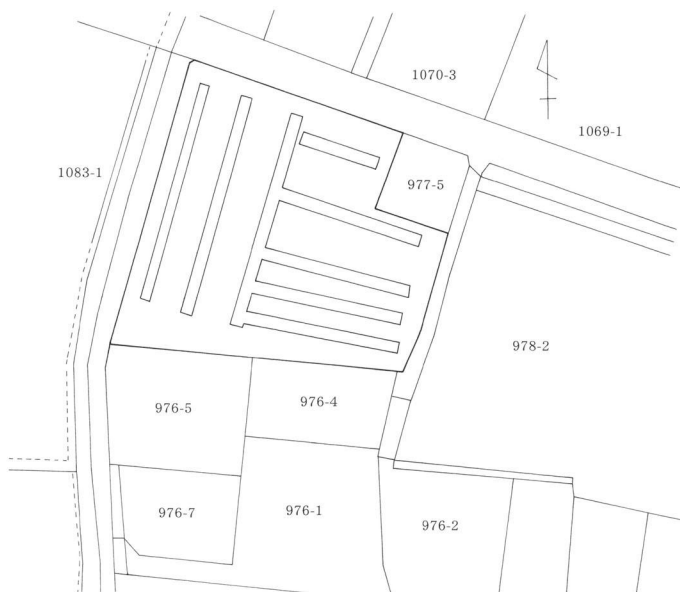

猫久保遺跡群全体図（1：1,000）

## 試掘調査

# 36 中金井遺跡群12

所在地 佐久市小田井

字下金井705-1の内、707-1

主体者 株式会社 にじゅういちプラスワン

開発事業名 宅地造成

調査期間 平成20年9月24・25日

調査面積 403㎡（開発面積3,400㎡）

調査担当者 出澤 力



中金井遺跡群12位置図（1：10,000）

## 調査の結果

開発対象地に11本のトレンチを設定し試掘調査を行った。遺構確認面は地表下20～50cmのローム層である。結果、遺構・遺物ともに確認されなかった。



試掘トレンチ



堆積状況

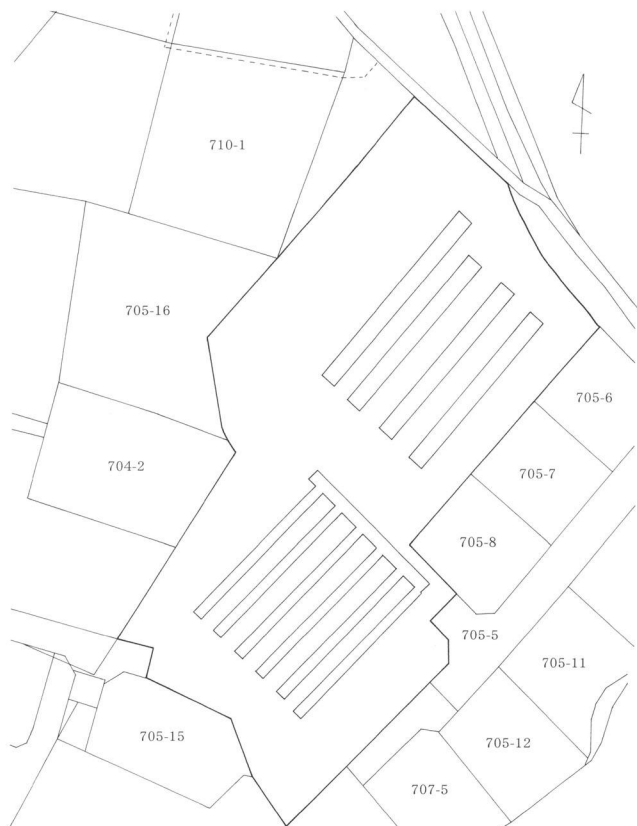

中金井遺跡群12全体図（1：1,000）

## 試掘調査

### 37 上鳴澤古墳群

所在地 佐久市根々井911-1の一部、  
918-1の一部

主体者 大井 剛

開発事業名 個人住宅

調査期間 平成20年9月22日

調査面積 24㎡（開発面積431.78㎡）

調査担当者 出澤 力



上鳴澤古墳群位置図（1：10,000）

#### 調査の結果

個人住宅建設に伴い、対象地に2本のトレンチを設定し試掘調査を行った。地表下90cm以上でローム層を遺構確認面としたが、遺構・遺物ともに発見されなかった。



試掘トレンチ



堆積状況



上鳴澤古墳群全体図（1：1,000）

## 試掘調査

# 38 寄塚遺跡群 4

所在地 佐久市三河田字下原484-2 外

主体者 塚原 基

開発事業名 集合住宅

調査期間 平成20年11月12日

調査面積 128㎡（開発面積744㎡）

調査担当者 出澤 力



寄塚遺跡群 4 位置図（1：10,000）

### 調査の結果

対象地に3本のトレンチを設定し試掘調査を行った。遺構確認面は地表下130～150cmのローム層で、対象地は後世に盛り土が行われていた。

調査の結果、竪穴住居址2軒、土坑3基、ピット等を確認した。また、対象地東側には黒褐色土の堆積が認められ、自然地形の落ち込みが存在していると考えられる。

今回計画されている集合住宅の基礎掘削は約75cm程で遺構確認面には及ばないので埋土保存とした。



調査地点風景



遺構検出状況

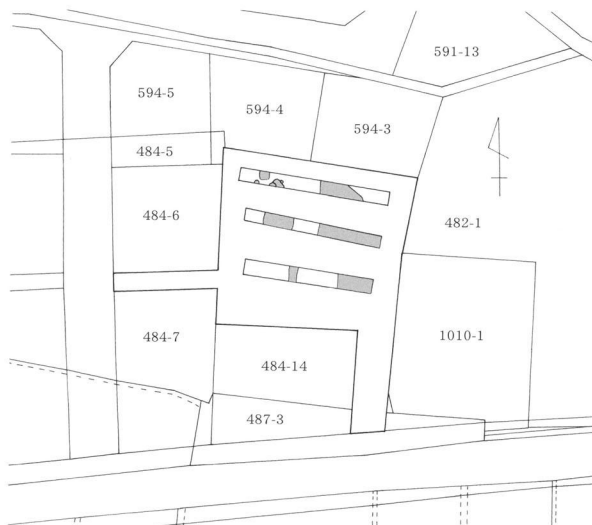

寄塚遺跡群 4 全体図（1：1,000）

## 試掘調査

### 39 西一里塚遺跡群 7

所在地 佐久市根々井字古仁田1215 外

主体者 佐久市（高速交通課）

開発事業名 道路改良

調査期間 平成20年11月4・5日

調査面積 200㎡（開発面積1,500㎡）

調査担当者 出澤 力

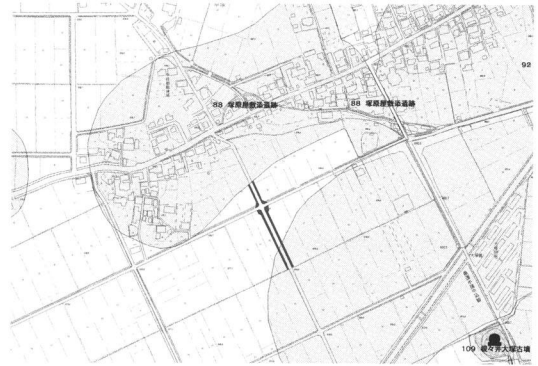

西一里塚遺跡群 7 位置図（1：10,000）

#### 調査の結果

対象地に4本のトレンチを設定し試掘調査を行った。遺構確認面は水田下50～80cmの水性ローム層である。対象地南側にはいわゆる「赤岩」と呼ばれる火山噴出物に起因する岩盤が確認された。

調査の結果、遺構・遺物ともに発見されなかった。



試掘トレンチ



試掘トレンチ

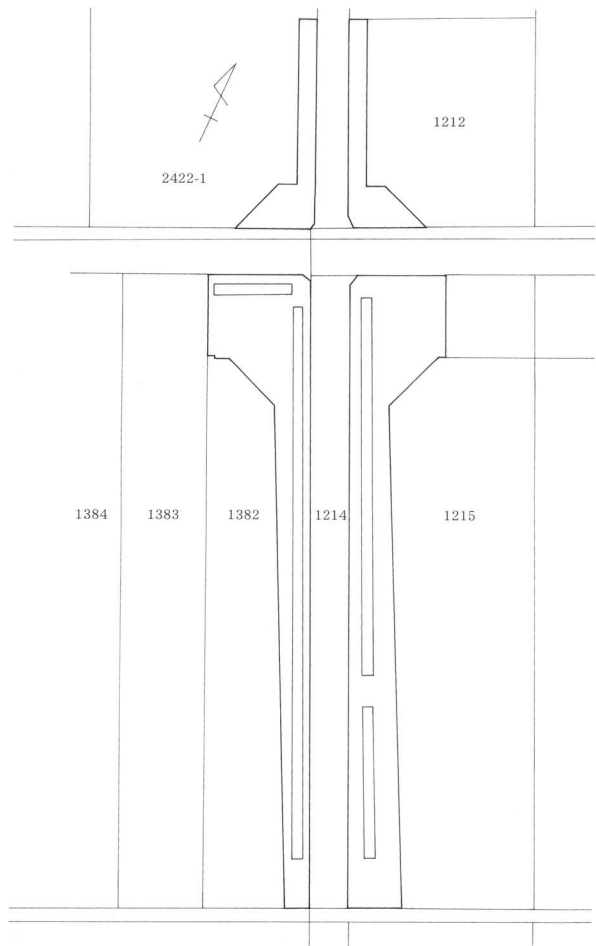

西一里塚遺跡群 7 全体図（1：1,000）

## 試掘調査

### 40 新町遺跡10

所在地 佐久市中込字横道2057-1 外

主体者 佐久建設事務所

開発事業名 道路改良

調査期間 平成21年2月16日

調査面積 58㎡（開発面積830㎡）

調査担当者 出澤 力



新町遺跡10位置図（1：10,000）

#### 調査の結果

対象地に3本のトレンチを設定し試掘調査を行った。遺構確認面は攪乱層下1mのシルト層であつた。調査の結果、遺構・遺物ともに発見されなかった。



試掘トレンチ

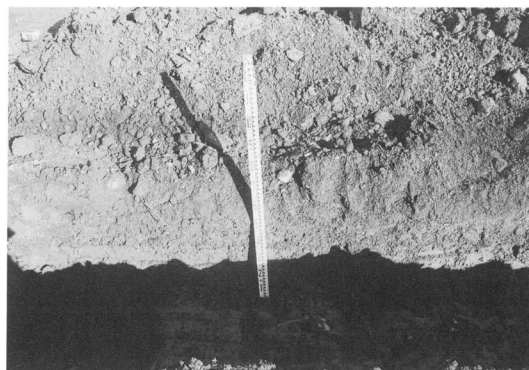

堆積状況

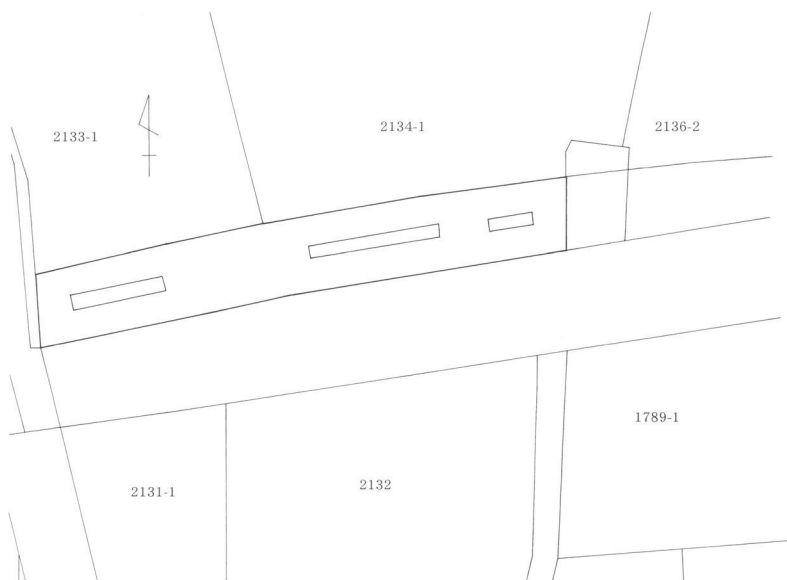

新町遺跡10全体図（1：1,000）

## 試掘調査

### 41 塚原屋敷添遺跡 4

所在地 佐久市根々井字鈴の免1383 外

主体者 佐久市（高速交通課）

開発事業名 道路改良

調査期間 平成20年11月6日

調査面積 184㎡（開発面積2,880㎡）

調査担当者 出澤 力



塚原屋敷添遺跡 4 位置図（1：10,000）

#### 調査の結果

道路改良予定地に5本のトレンチを設定し試掘調査を行った。遺構確認面は水田層下50～60cmの水性ローム層であった。調査の結果、遺構・遺物ともに発見されなかった。



試掘トレンチ

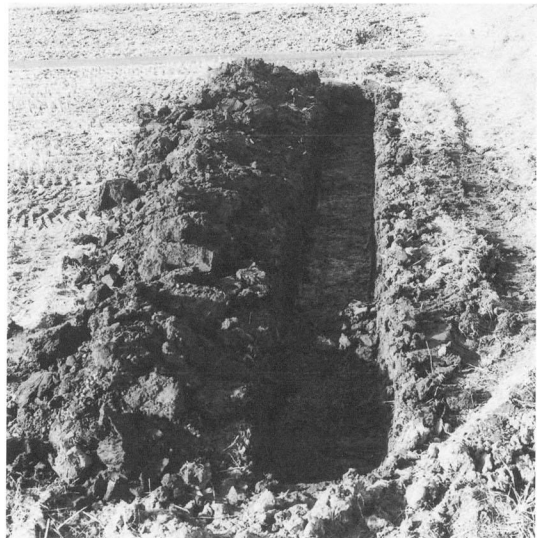

試掘トレンチ



塚原屋敷添遺跡 4 全体図（1：2,000）

## 試掘調査

### 42 壱町田遺跡3

所在地 佐久市三塚273-1  
主体者 佐久市（教育施設課）  
開発事業名 学校建設  
調査期間 平成20年10月7～11日  
調査面積 1404㎡（開発面積22,570㎡）  
調査担当者 出澤 力

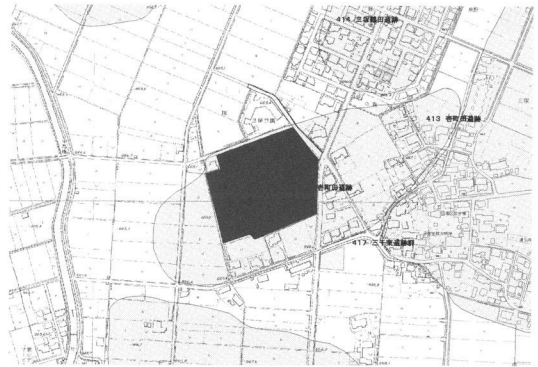

壱町田遺跡3位置図（1：10,000）

#### 調査の結果

対象地は学校のグラウンドにあたり、後世の攪乱と盛り土が行われていた。盛り土は西側で120cm、東側で100cmを測る。遺構確認面は盛り土下の粘土層とさらにその下の砂礫層である。

結果、遺構は確認されず、遺物は弥生土器片1片を認めたのみである。



調査風景

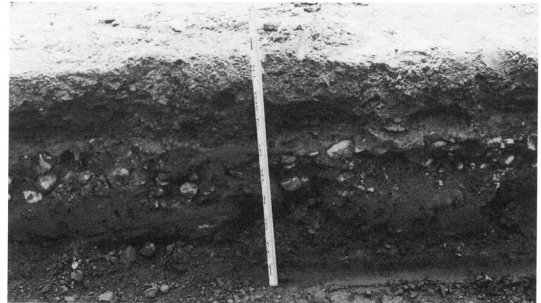

堆積状況

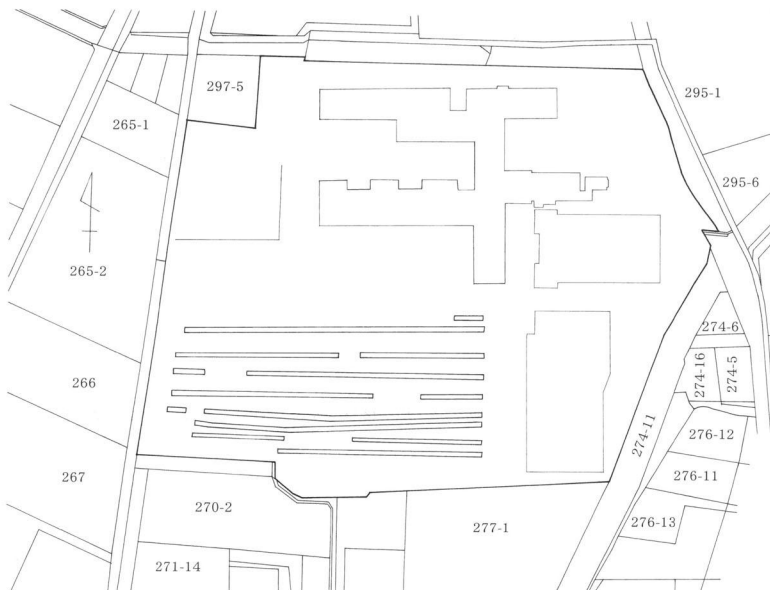

壱町田遺跡3全体図（1：2,000）



## 試掘・立会調査

### 43 岩村田遺跡群109

所在地 佐久市岩村田2098-1の一部 外

主体者 岡葉流通産業株式会社

開発事業名 店舗建設

調査期間 平成20年10月27日、11月25日

調査面積 128㎡（開発面積3,404.46㎡）

調査担当者 出澤 力



岩村田遺跡群109位置図（1：10,000）

#### 調査の結果

対象地に2本のトレンチを設定し試掘調査を行った。遺構確認面は盛り土下の水性ローム層であり、深さは150cmを測る。既存の建物部分については撤去後に立ち会い調査を行った。

結果、遺構・遺物ともに確認されなかった。駐車場部分については既存の舗装を直して使うとのことで調査対象としなかった。



調査風景



試掘トレンチ



岩村田遺跡群109全体図（1：1,000）

## 試掘調査

### 44 田中遺跡・戸井口遺跡 ・井上遺跡・荒巻遺跡

所在地 佐久市三分字上の田89  
～三分字西塚田60-3

主体者 佐久建設事務所

開発事業名 道路改良

調査期間 平成20年12月9～16日  
平成21年2月9・10・12・13日

調査面積 808㎡（開発面積10,000㎡）

調査担当者 出澤 力

#### 調査の結果

対象地に46本のトレンチを設定し試掘調査を行った。調査の結果、対象地北側で黒褐色土の古墳時代頃の物と思われる土器片を含む層を認め、形状は不明瞭であったが竪穴住居址と思われる遺構を確認した。その他の対象地では遺構・遺物ともに確認されず、水田下60～100cmで砂礫層やシルト層が認められた。

よって、道路改良にあたっては本調査が必要となった。



田中・戸井口・井上・荒巻遺跡位置図（1：10,000）



調査風景



試掘トレンチ



田中遺跡・戸井口遺跡・井上遺跡・荒巻遺跡全体図 (1 : 2,000)

## 試掘調査

### 45 野沢城跡16

所在地 佐久市原30-1 外  
主体者 佐久市（都市計画課）  
開発事業名 道路建設  
調査期間 平成20年12月17日  
調査面積 78㎡（開発面積2,200㎡）  
調査担当者 出澤 力

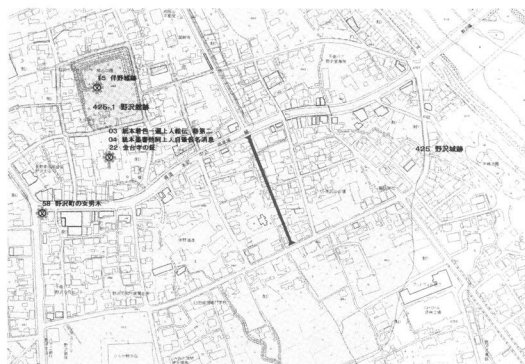

野沢城跡16位置図（1：10,000）

#### 調査の結果

対象地に7本のトレンチを設定し試掘調査を行った。遺構確認面は地表下40～60cmのシルト層及び礫層である。

調査の結果、遺構・遺物ともに確認されなかった。引き続き建物撤去後に試掘調査が行われる。



試掘トレンチ



試掘トレンチ



野沢城跡16全体図（1：2,000）

## 試掘調査

### 46 下県屋敷遺跡群 3

所在地 佐久市伴野字膳棚1476-10 外  
主体者 J A 佐久浅間株式会社 アメック  
開発事業名 宅地造成  
調査期間 平成20年11月18日  
調査面積 151㎡（開発面積1,311.31㎡）  
調査担当者 出澤 力

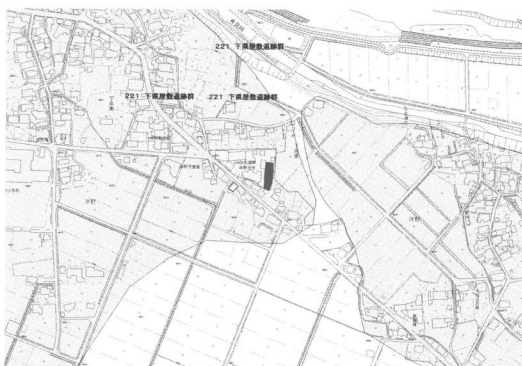

下県屋敷遺跡群 3 位置図（1：10,000）

#### 調査の結果

対象地に2本のトレンチを設定し試掘調査を行った。対象地は全体に埋土が施されており、遺構確認面は地表下100cm前後のシルト層及び礫層である。地形は北側に向かって緩やかに傾斜する。

調査の結果、遺構・遺物ともに確認されなかった。



調査風景



試掘トレンチ



下県屋敷遺跡群 3 全体図（1：1,000）

## 試掘調査

### 47 寺畑遺跡群17

所在地 佐久市猿久保字下原588-1

主体者 シナノ出版印刷株式会社

開発事業名 工場建設

調査期間 平成20年11月11・12日

調査面積 498㎡（開発面積2,851㎡）

調査担当者 出澤 力

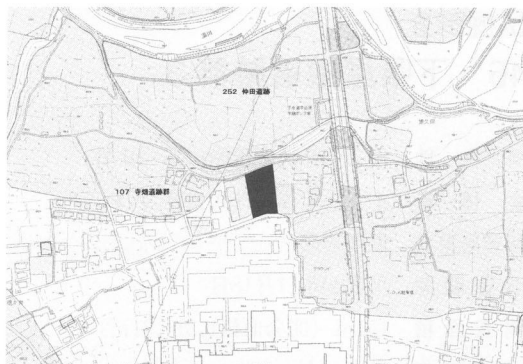

寺畑遺跡群17位置図（1：10,000）

#### 調査の結果

対象地に6本のトレンチを設定し試掘調査を行った。遺構確認面は地表下20～40cmのローム層である。結果、対象地の中央及び西側で自然流路を認めた他は遺構・遺物ともに確認されなかった。



調査風景



試掘トレンチ

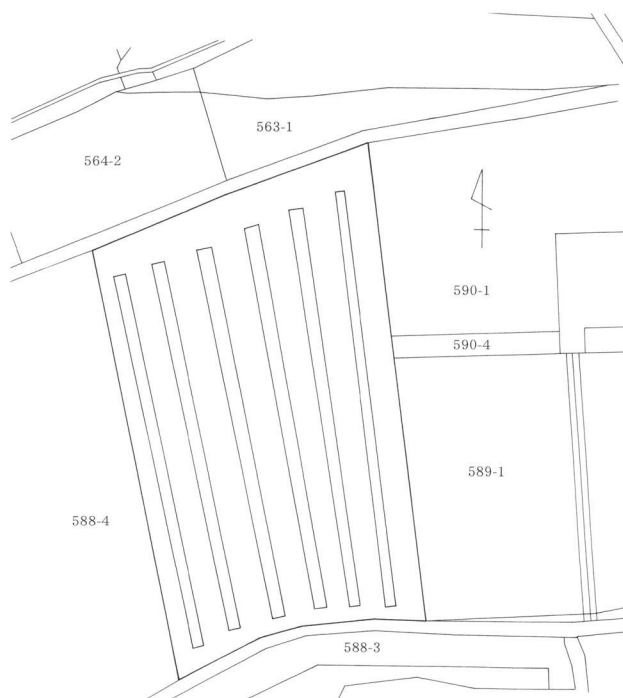

寺畑遺跡群17全体図（1：1,000）

## 試掘調査

### 48 馬瀬口遺跡群3

所在地 佐久市猿久保92-1先～新子田2014-1先

主体者 佐久市（道路建設課）

開発事業名 道路建設

調査期間 平成20年11月25～27日  
・12月24・25日

調査面積 541㎡（開発面積7,300㎡）

調査担当者 出澤 力

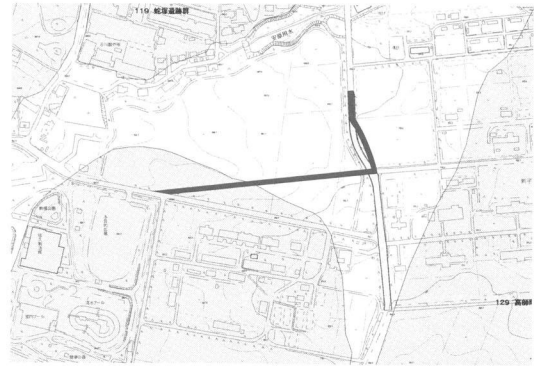

馬瀬口遺跡群3位置図（1：10,000）

#### 調査の結果

対象地に7本のトレンチを設定し試掘調査を行った。遺構確認面は地表下50～80cmのローム層である。対象地の中央で幅2m以上の溝を確認したが、一部掘削の結果、暗渠であることがわかった。結果、遺構・遺物ともに確認されなかった。



試掘トレンチ



暗渠検出状況

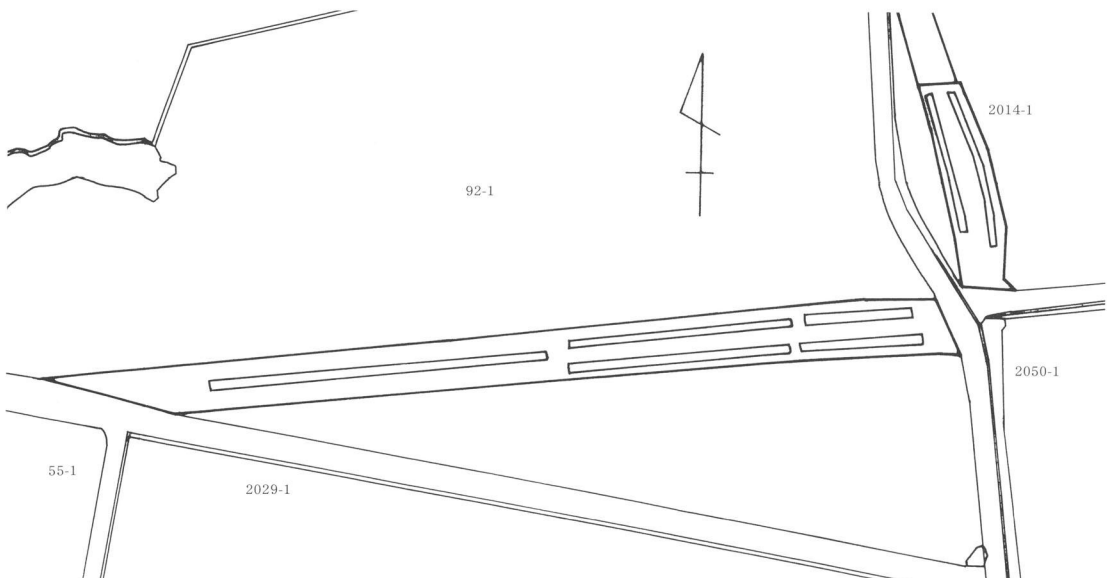

馬瀬口遺跡群3全体図（1：2,500）

## 試掘調査

### 49 野沢城跡17

所在地 佐久市野沢字下北田306-11、306-29

主体者 佐々木 あき

開発事業名 集合住宅

調査期間 平成20年12月2日

調査面積 33.7㎡（開発面積357.99㎡）

調査担当者 出澤 力



野沢城跡17位置図（1：10,000）

#### 調査の結果

対象地に2本のトレンチを設定し試掘調査を行った。遺構確認面は地表下120cm程度のシルト層である。結果、遺構・遺物ともに確認されなかった。



試掘トレンチ



試掘トレンチ



野沢城跡17全体図（1：500）



## 試掘・立会調査

# 50 岩村田遺跡群110

所在地 佐久市岩村田字西一本柳2295-1

主体者 中澤 兵衛

開発事業名 集合住宅

調査期間 平成20年12月1日  
・平成21年1月6日

調査面積 152㎡（開発面積1,137㎡）

調査担当者 出澤 力



岩村田遺跡群110位置図（1：10,000）

## 調査の結果

開発対象地に4本のトレンチを設定し試掘調査を行った。遺構確認面は地表下50cmのローム層であった。調査の結果、弥生時代と考えられる竪穴住居址を主体に対象地全体から遺構が検出された。調査後に保護協議がなされ、基礎改良を遺構に影響の少ない工法に変更し埋土保存とすることとなった。なお、工事に際しては立ち会いを行った。



試掘トレンチ

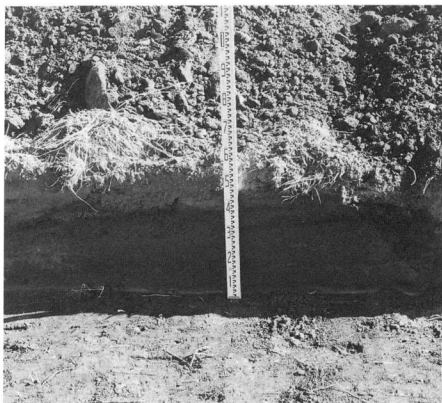

堆積状況



岩村田遺跡群110全体図（1：1,000）

## 試掘調査

### 51 白岩城跡

所在地 佐久市上平尾字古城跡967-1 外

主体者 有限会社 鈴木商事

開発事業名 店舗建設

調査期間 平成20年11月19～21日

調査面積 186㎡（開発面積1,720㎡）

調査担当者 出澤 力

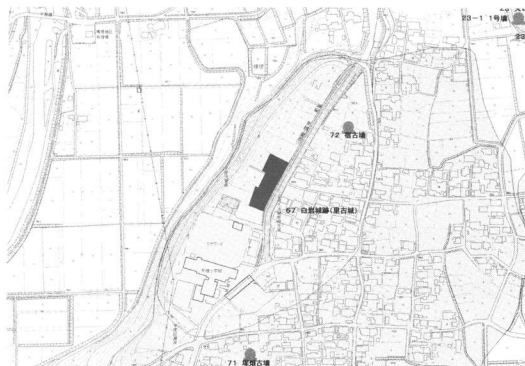

白岩城跡位置図（1：10,000）

#### 調査の結果

開発対象地に9本のトレンチを設定し試掘調査を行った。調査の結果、地表下30～50cmで築城時の整地と考えられる盛土を確認し、その上面よりピット群・土坑等を検出した。ピット内からは古銭（洪武通宝）と土鍋片が出土した。

調査後に保護協議がなされ、平成21年度に本調査を行う事となった。



遺構検出状況



遺物出土状況

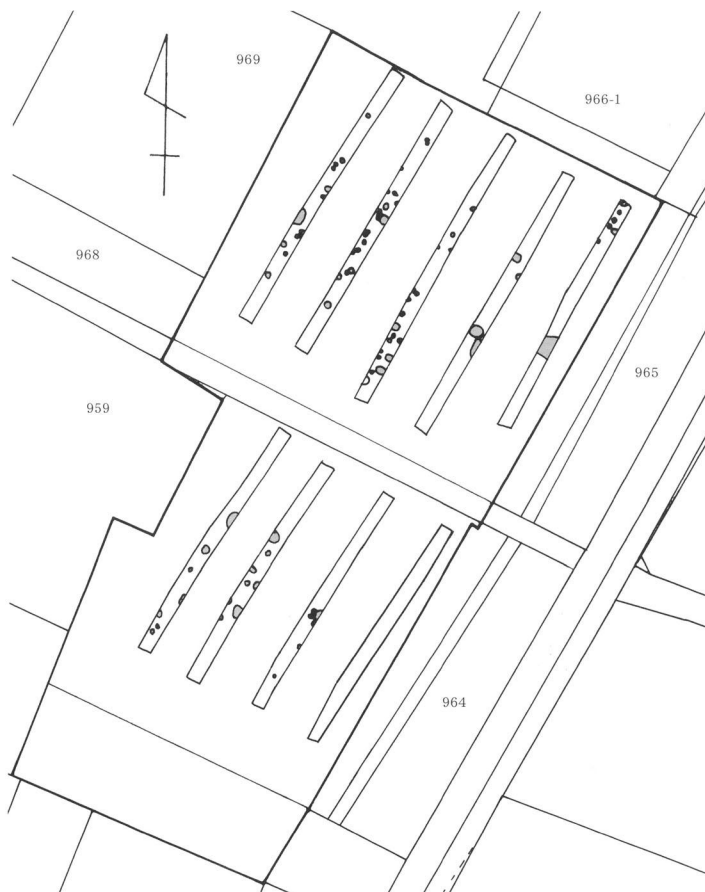

白岩城跡全体図（1：500）

## 試掘調査

### 52 周防畑遺跡群44

所在地 佐久市長土呂字下北原867-1 外

主体者 佐久市（高速交通課）

開発事業名 道路改良

調査期間 平成21年1月10日

調査面積 7㎡（開発面積700㎡）

調査担当者 出澤 力

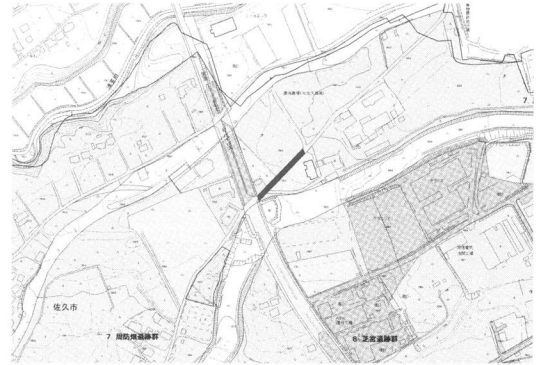

周防畑遺跡群44位置図（1：10,000）

#### 調査の結果

道路拡幅予定地に試掘トレンチ1本を設定し調査を行った。その結果、地表下50cm程度でローム層を確認したが、遺構・遺物ともに発見されなかった。

対象地周辺はこれまでも試掘調査が行われているが遺構の発見はなく、今回調査した箇所以外については工事の際に掘削状況を確認することとした。



試掘トレンチ



周防畑遺跡群44全体図（1：1,000）

## 試掘調査

### 53 周防畑遺跡群45

所在地 佐久市長土呂字三反田1624-8 外

主体者 佐久市（高速交通課）

開発事業名 道路改良

調査期間 平成21年1月10日

調査面積 114㎡（開発面積3,000㎡）

調査担当者 出澤 力



周防畑遺跡群45位置図（1：10,000）

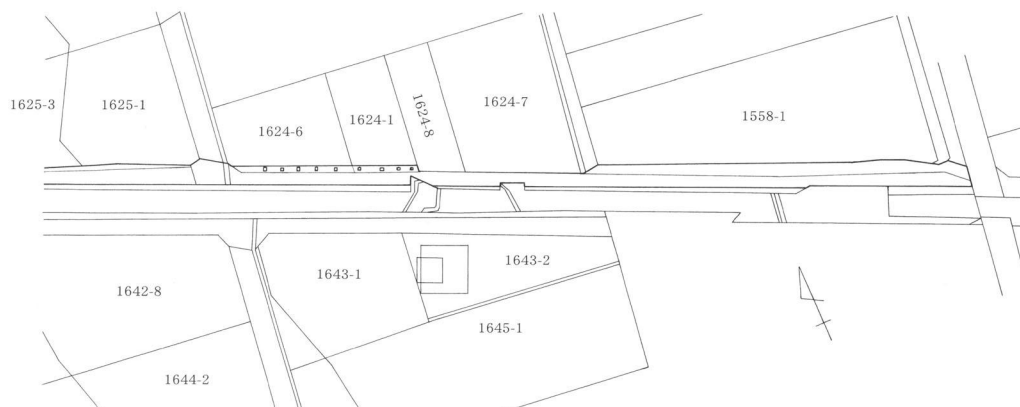
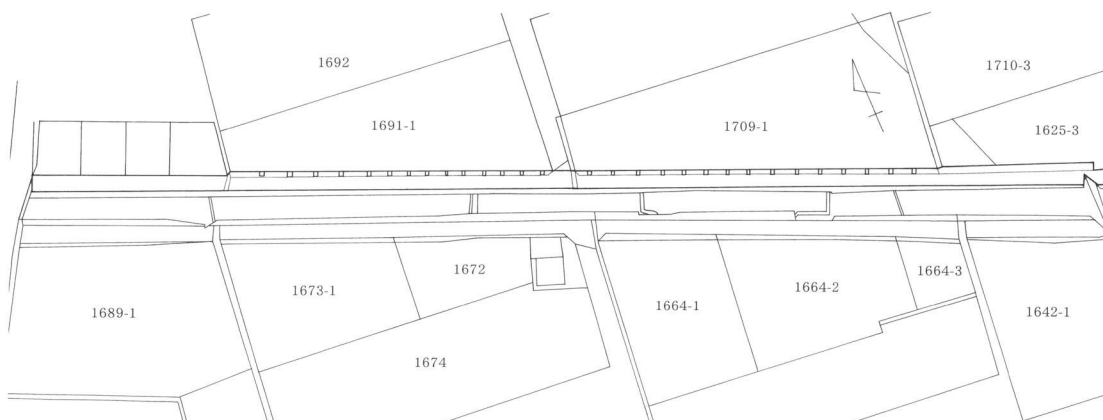

周防畑遺跡群45全体図（1：2,000）

## 調査の結果

道路拡幅予定地に38カ所の試掘坑を設定し調査を行う。その結果、地表下70～80cmで水性ローム層が確認され遺構確認面としたが、遺構・遺物ともに確認されなかった。調査が行われていない部分については用水路や水田の畦で調査が困難あるいはできなかった場所である。

周辺は基本的に低湿地の様相を呈し東西に延びる範囲の中で帯状に僅か高くなる部分も存在した。



堆積状況



試掘トレンチ



堆積状況

## 試掘調査

### 54 周防畑遺跡群46

所在地 佐久市長土呂字半塚1642-1 外

主体者 佐久市（高速交通課）

開発事業名 道路改良

調査期間 平成21年1月10日

調査面積 30㎡（開発面積1,950㎡）

調査担当者 出澤 力



周防畑遺跡群46位置図（1：10,000）

#### 調査の結果

道路拡幅予定地に試掘トレンチ5本を設定し調査を行った。地表下70～100cmで水性ローム層を確認し、遺構確認面とした。結果、遺構・遺物ともに発見されなかった。調査を行った範囲については低湿地の様相を呈している。



調査風景



堆積状況

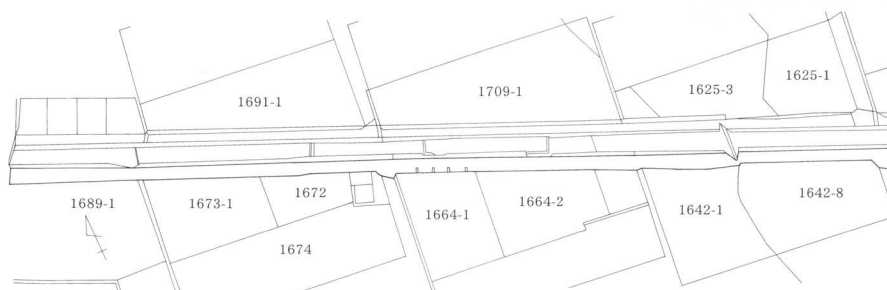

周防畑遺跡群46全体図（1：3,000）

## 試掘調査

# 55 荒谷遺跡

所在地 佐久市白田字荒谷3730-1 外  
主体者 有限会社アクア  
開発事業名 廃棄物処理施設  
調査期間 平成20年12月4日  
調査面積 65.6㎡（開発面積14,656.60㎡）  
調査担当者 出澤 力



荒谷遺跡位置図（1：10,000）

### 調査の結果

開発対象地内に3本のトレンチを設定し試掘調査を行った。表土下40～60cm程度の深さで礫を含む地山層を遺構確認面とした。結果、遺構・遺物ともに発見されなかった。

対象地の南側大部分は山を大規模に削平して造成された平地であり、今回は周知の遺跡範囲にかかる北側の旧来地形が残っている範囲とした。



調査地点風景



試掘トレンチ

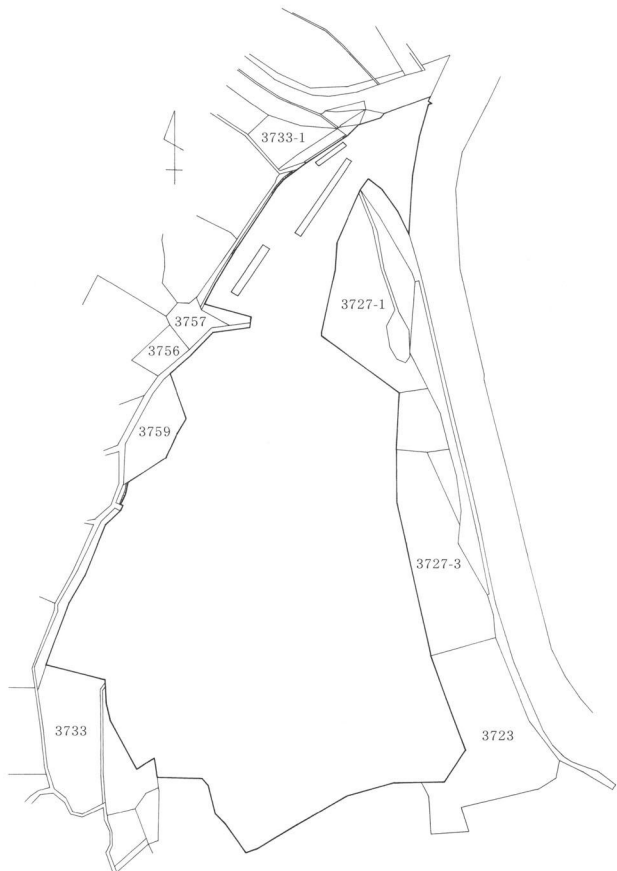

荒谷遺跡全体図（1：2,000）

## 試掘調査

# 56 中道遺跡群12

所在地 佐久市前山字清水51-2、52-1

主体者 早川 宣門

開発事業名 集合住宅

調査期間 平成20年12月22日

調査面積 193㎡（開発面積1,983㎡）

調査担当者 出澤 力

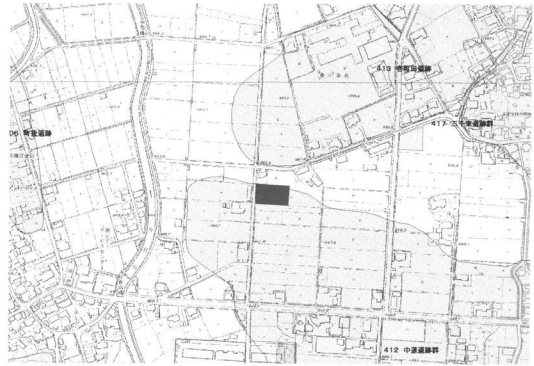

中道遺跡群12位置図 (1 : 10,000)

## 調査の結果

開発対象地に5本の試掘トレンチを設定して調査を行った。遺構確認面は地表下40～80cmの水性堆積層（砂礫層・シルト層）である。結果、遺構・遺物ともに確認されなかった。



調査風景



試掘トレンチ



中道遺跡群12全体図 (1 : 1,000)



## 試掘調査

### 57 岩村田遺跡群111

所在地 佐久市岩村田字東大門先2080-1  
主体者 小林建設工業株式会社  
開発事業名 事務所建設  
調査期間 平成20年12月15日  
調査面積 66㎡（開発面積707㎡）  
調査担当者 出澤 力

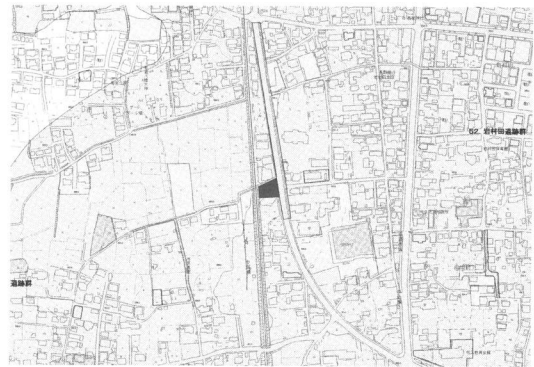

岩村田遺跡群111位置図（1：10,000）

#### 調査の結果

開発対象地内に3本のトレンチを設定し試掘調査を行った。表土下100cmの深さで水性ローム層が検出され遺構確認面とした。結果、遺構・遺物ともに確認されなかった。



試掘トレンチ



試掘トレンチ

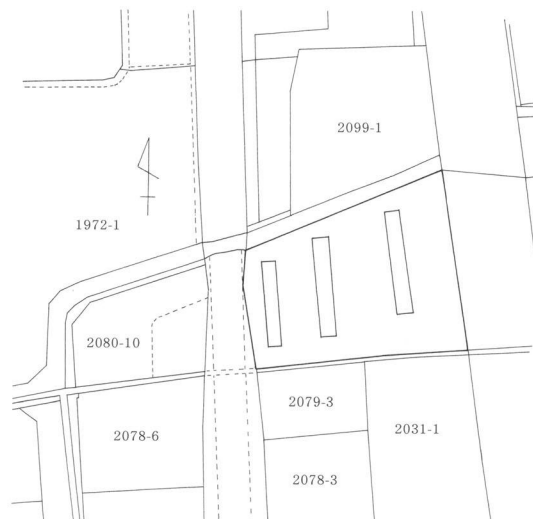

岩村田遺跡群111全体図（1：1,000）

## 試掘調査

# 58 野沢城跡18

所在地 佐久市野沢字道上場129-1、  
字宍免170-1

主体者 株式会社 ツルヤ

開発事業名 店舗改築

調査期間 平成20年12月18日

調査面積 60㎡（開発面積360.25㎡）

調査担当者 出澤 力

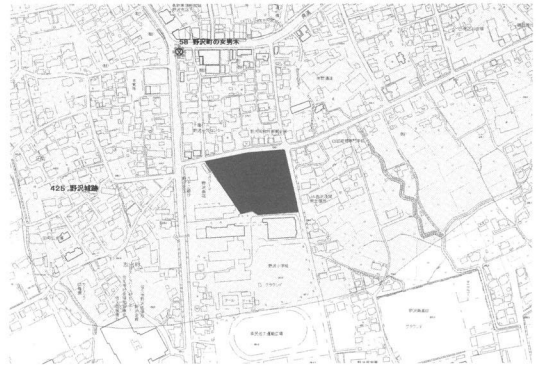

野沢城跡18位置図（1：10,000）

## 調査の結果

対象地内に試掘トレンチ3本を設定し調査を行った。対象地は以前に倉庫が建てられていた場所で深さ1 m以上の攪乱を受けていた。攪乱層下のシルト層を遺構確認面としたが、遺構・遺物ともに発見されなかった。



試掘トレンチ

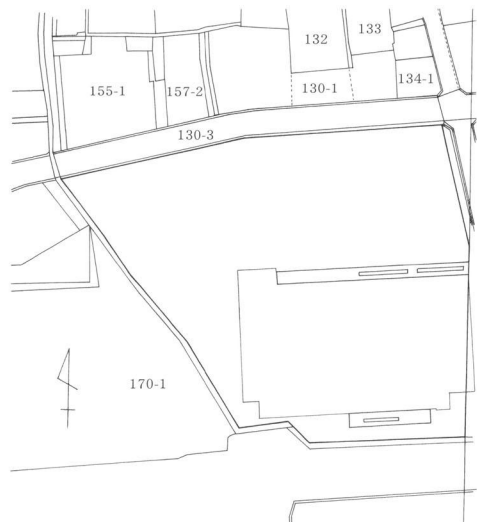

野沢城跡18全体図（1：2,000）

## 試掘調査

# 59 周防畑遺跡群47

所在地 佐久市長土呂字北宮久保900-8、  
長土呂字菱林907-16

主体者 株式会社 木内工務店

開発事業名 ショールーム建設

調査期間 平成20年12月17日

調査面積 52㎡（開発面積552.12㎡）

調査担当者 林 幸彦



周防畑遺跡群47位置図（1：10,000）

## 調査の結果

対象地内に2本の試掘トレンチを設定し調査を行った。盛り土下40～100cmで遺構確認面の浅間第一軽石流に至った。遺構・遺物ともに確認されなかった。



調査風景



試掘トレンチ

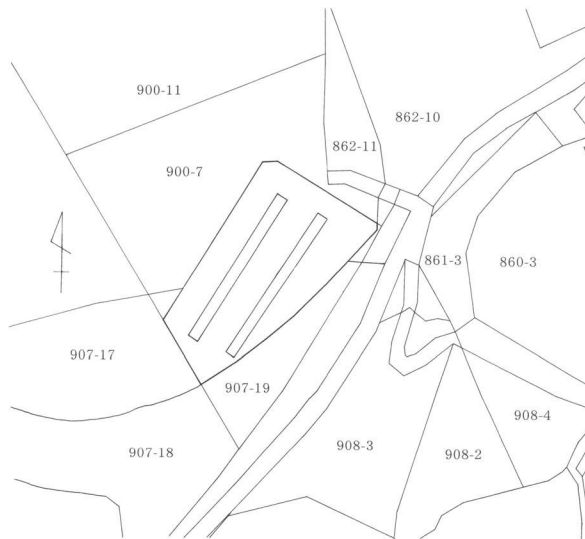

周防畑遺跡群47全体図（1：1,000）

## 試掘調査

# 60 岩村田遺跡群112

所在地 佐久市岩村田字下樋田1801-2

主体者 長谷川 淳一

開発事業名 診療所建設

調査期間 平成21年1月23日

調査面積 130.5㎡（開発面積799㎡）

調査担当者 出澤 力

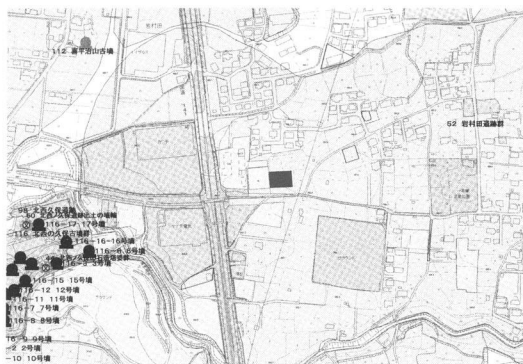

岩村田遺跡群112位置図（1：10,000）

## 調査の結果

対象地内に試掘トレンチ5本を設定し調査を行った。遺構確認面は地表下40～60cmのローム層である。調査の結果、竪穴住居址6軒・土坑1基・溝状遺構4条等が確認された。住居跡は弥生時代と考えられ、溝状遺構は住居址よりも新しい所産と考えられる。

今回の開発は盛り土を行い、その中で基礎掘削となるため遺構には影響を及ぼさないで、現状の保存となった。



試掘トレンチ



堆積状況



岩村田遺跡群112全体図（1：1,000）

## 試掘調査

# 61 宮浦遺跡群3 ・平馬塚遺跡群4

所在地 佐久市桜井114-1 外  
主体者 佐久建設事務所  
開発事業名 道路改良  
調査期間 平成20年12月17～19日  
調査面積 914.4㎡（開発面積7,600㎡）  
調査担当者 小林 眞寿

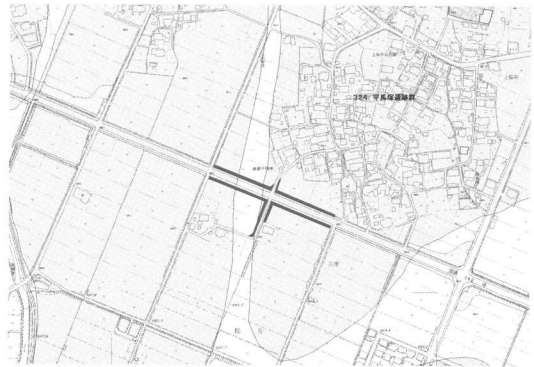

宮浦遺跡群3・平馬塚遺跡群4位置図（1：10,000）

### 調査の結果

トレンチ4から6において遺物は散見されたが、昭和40年代に行われた圃場整備により、遺跡は破壊されており、遺構は残存していなかった。よって本調査の必要はないと考えられる。



試掘トレンチ



試掘トレンチ

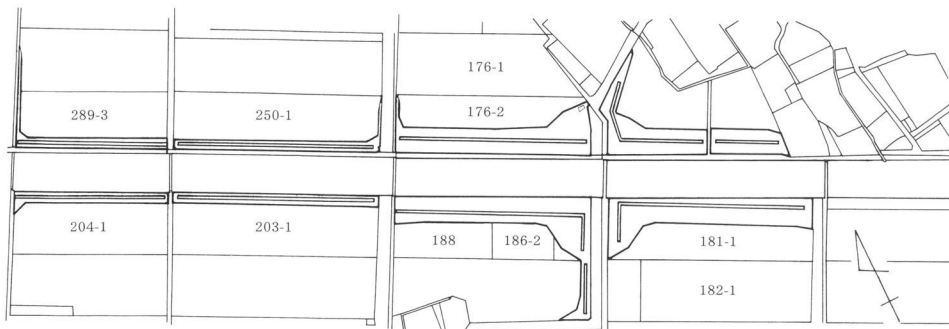

宮浦遺跡群3・平馬塚遺跡群4全体図（1：3,000）

## 試掘調査

### 62 堀の内遺跡

所在地 佐久市根岸字堀ノ内2126-1の一部

主体者 ソフトバンクモバイル株式会社

開発事業名 無線基地局

調査期間 平成21年3月18日

調査面積 20㎡（開発面積120㎡）

調査担当者 出澤 力



堀の内遺跡位置図（1：10,000）

#### 調査の結果

開発対象地内に3本のトレンチを設定し試掘調査を行う。対象地は小丘陵であり比較的平坦な部分で調査を行った。地表から約50～60cmほどでシルト質土と堅い岩盤にあたり遺構確認面とした。結果、遺構・遺物ともに確認されなかった。

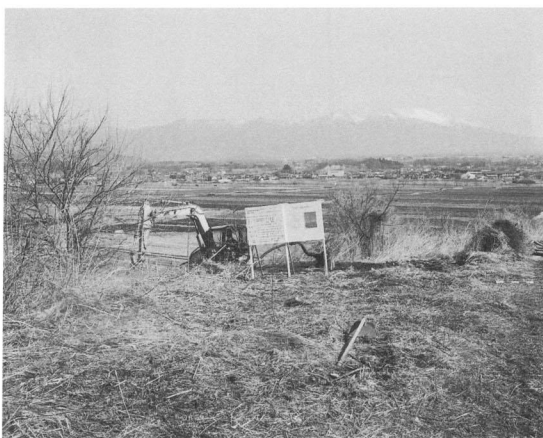

調査風景



試掘トレンチ



堆積状況

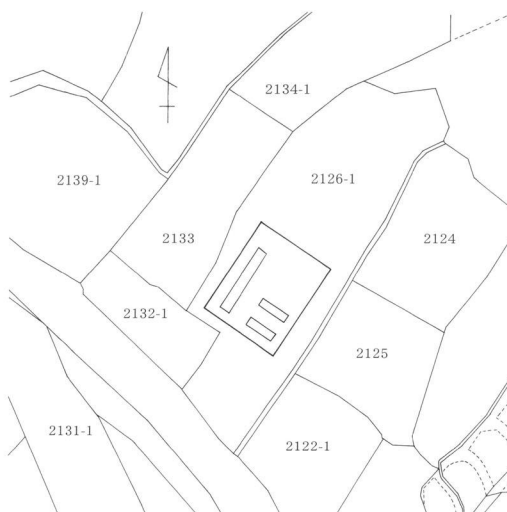

堀の内遺跡全体図（1：500）

## 試掘調査

### 63 金井城跡4

所在地 佐久市小田井字荒田890-3・891-1

主体者 高橋 芳明

開発事業名 集合住宅

調査期間 平成21年3月12日

調査面積 96㎡（開発面積821㎡）

調査担当者 出澤 力

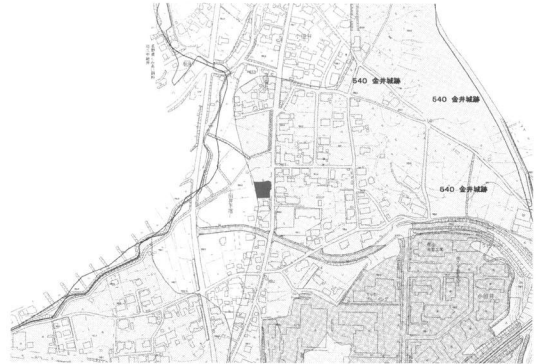

金井城跡4位置図（1：10,000）

#### 調査の結果

開発対象地に4本のトレンチを設定し試掘調査を行った。遺構確認面は地表下50～70cmのローム層である。地形は西から東にやや傾斜していた。調査の結果、遺構・遺物ともに確認されなかった。



試掘トレンチ



堆積状況



金井城跡4全体図（1：1,000）

## 試掘調査

### 64 西一里塚遺跡群 8

所在地 佐久市根々井字古仁田1240-1 外

主体者 佐久市（高速交通課）

開発事業名 道路改良

調査期間 平成21年3月27・28日

調査面積 112㎡（開発面積622㎡）

調査担当者 出澤 力



西一里塚遺跡群 8 位置図（1：10,000）

#### 調査の結果

道路拡幅対象地に4本のトレンチを設定し試掘調査を行った。遺構確認面は水田下50～60cmの水性ローム層である。南側の対象地ではローム層が認められた。調査の結果、遺構・遺物ともに発見されなかった。



試掘トレンチ



試掘トレンチ

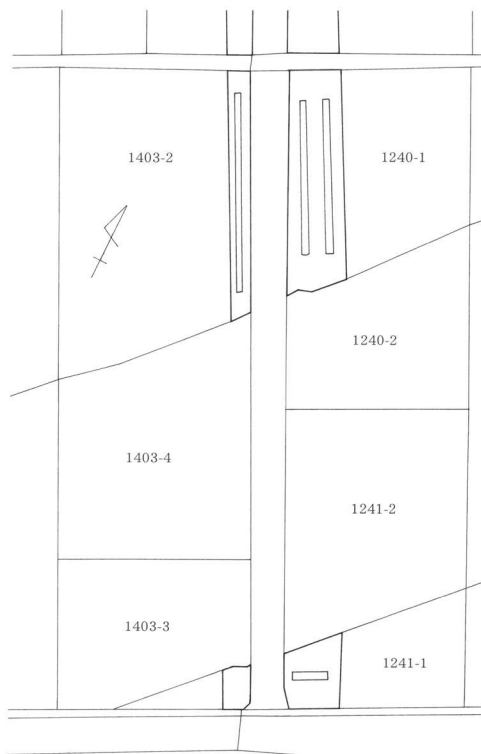

西一里塚遺跡群 8 全体図（1：1,000）



## 立会調査

### 65 未周知21

所在地 佐久市湯原字中島30-1

主体者 佐久市（児童課）

開発事業名 児童館建設

調査期間 平成20年11月17日

開発面積 1,000㎡

調査担当者 出澤 力



未周知21位置図（1：10,000）

#### 調査の結果

地表から約80cm前後、水田層下の礫を多く混入する地山層まで掘削が行われたが、遺構・遺物は確認されなかった。



掘削状況

## 立会調査

### 66 西大久保遺跡群14

所在地 佐久市下平尾字六間511-4

主体者 里見 雅博

開発事業名 個人住宅

調査期間 平成20年4月6日

開発面積 305.02㎡

調査担当者 出澤 力

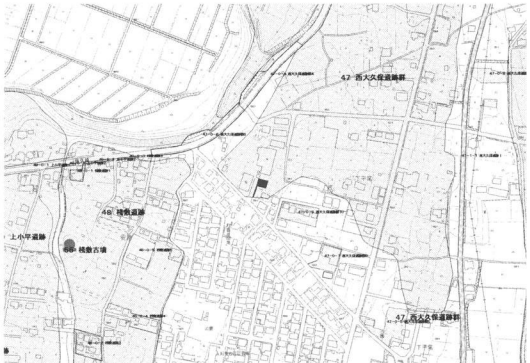

西大久保遺跡群14位置図（1：10,000）

#### 調査の結果

個人住宅の建築に伴い、基礎部分で地表下約30～40cmの掘削が行われた。結果、表土の下のローム層を確認したが遺構・遺物は確認されなかった。



掘削状況

## 立会調査

### 67 枇杷坂遺跡群66

所在地 佐久市岩村田字蟹沢端1061-4 外  
主体者 今村 睦  
開発事業名 個人住宅  
調査期間 平成20年4月3・15日  
開発面積 295.43㎡  
調査担当者 出澤 力

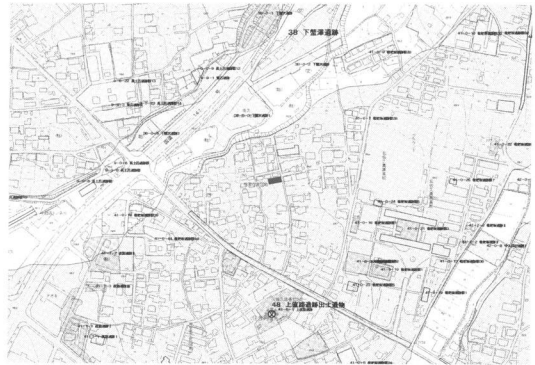

枇杷坂遺跡群66位置図（1：10,000）

#### 調査の結果

個人住宅の建設に伴い基礎部分で掘削が行われた。対象地南側で最大1mの深さまで掘削され、対象地北側ではローム層、南側では盛土があらわれた。

遺構・遺物は確認されなかった。



掘削状況

## 立会調査

### 68 深堀遺跡群6

所在地 佐久市瀬戸字西原1179-1  
主体者 黒沢 憲雄  
開発事業名 個人住宅  
調査期間 平成20年5月16日  
開発面積 390㎡  
調査担当者 出澤 力

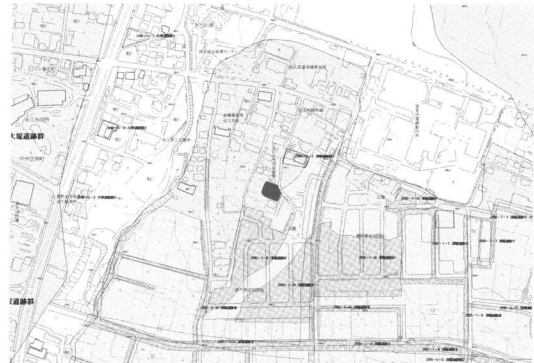

深堀遺跡群6位置図（1：10,000）

#### 調査の結果

個人住宅建設に伴い建物建設部分全体で地表下約60cmの掘削が行われた。地表下よりローム層があらわれたが、遺構・遺物は確認されなかった。



掘削状況

## 立会調査

### 69 濁り遺跡6

所在地 佐久市塚原字丸山521-8

主体者 小野澤 重之

開発事業名 個人住宅

調査期間 平成20年6月20日

開発面積 471.24㎡

調査担当者 出澤 力

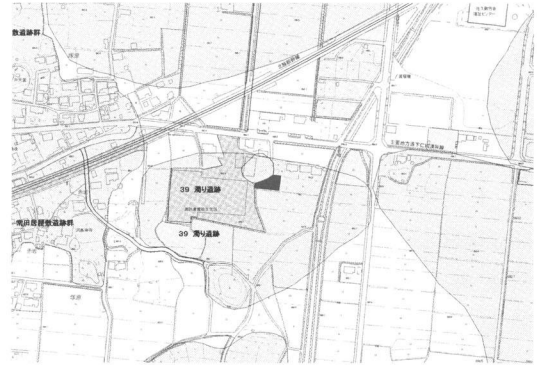

濁り遺跡6位置図 (1:10,000)

#### 調査の結果

個人住宅の建設に伴い基礎部分の掘削が行われた。表土下約60cmまで掘削が行われたが、掘削は表土の範囲に収まり、遺構・遺物は確認されなかった。

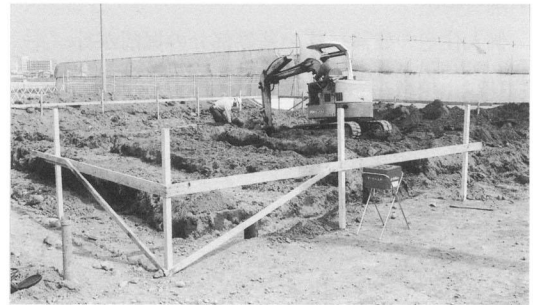

掘削状況

## 立会調査

### 70 未周知22

所在地 佐久市甲字大原1611-4

主体者 佐久市(浅科支所 経済建設課)

開発事業名 建物の解体

調査期間 平成21年2月3・4日

開発面積 1,928㎡

調査担当者 出澤 力



未周知22位置図 (1:10,000)

#### 調査の結果

既存建物の解体に伴い立会調査が行われた。建物の一部は地下室が作られたため完全に破壊されていたが、基礎を除去した部分から地山である粘土質土が認められた。

遺構・遺物は確認されなかった。

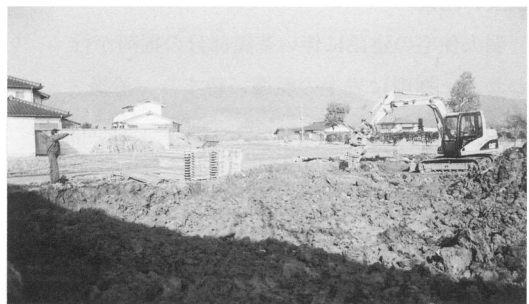

掘削状況

## 立会調査

### 71 下信濃石遺跡6

所在地 佐久市岩村田字下信濃石3369-17

主体者 清水 弘孝

開発事業名 個人住宅

調査期間 平成20年6月4日

開発面積 171.13㎡

調査担当者 出澤 力



下信濃石遺跡6位置図（1：10,000）

#### 調査の結果

個人住宅の建設に伴い基礎部分の掘削が行われた。掘削は盛土の範囲に留まり、遺構・遺物は確認されなかった。



掘削状況

## 立会調査

### 72 寺畑遺跡群18

所在地 佐久市猿久保字前原743-1

主体者 佐藤 顕士

開発事業名 個人住宅

調査期間 平成20年7月9日

開発面積 479.15㎡

調査担当者 出澤 力



寺畑遺跡群18位置図（1：10,000）

#### 調査の結果

個人住宅の建設に伴い基礎部分の掘削が行われた。掘削は表土の範囲に留まり、遺構・遺物は確認されなかった。



掘削状況

## 立会調査

### 73 岩村田遺跡群113

所在地 佐久市岩村田2104-1、2104-6 外

主体者 篠原 洋

開発事業名 診療所建設

調査期間 平成20年6月23日

開発面積 992.47㎡

調査担当者 出澤 力

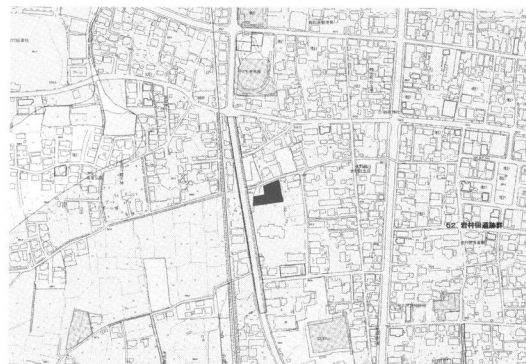

岩村田遺跡群113位置図（1：10,000）

#### 調査の結果

診療所建設に伴い基礎部分の掘削が行われた。約1m程の深さで掘削され黒色の水性堆積層が確認されたが、遺構・遺物ともに確認されなかった。



掘削状況

## 立会調査

### 74 中金井遺跡群13

所在地 佐久市横根字跡坂868-1

主体者 棚澤 岳郎

開発事業名 個人住宅

調査期間 平成20年8月19日

開発面積 391.21㎡

調査担当者 出澤 力



中金井遺跡群13位置図（1：10,000）

#### 調査の結果

個人住宅の建設に伴い基礎部分の掘削が行われた。掘削は一部で表土下のローム層に達したが、ほとんどは表土の範囲に収まっている。

遺構・遺物は確認されなかった。



掘削状況

## 立会調査

### 75 内宮遺跡

所在地 佐久市布施字内宮2613-1  
主体者 羽田 和夫  
開発事業名 個人住宅  
調査期間 平成20年8月1日  
開発面積 377.55㎡  
調査担当者 出澤 力

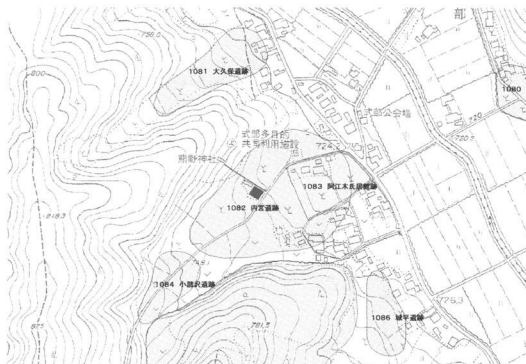

内宮遺跡位置図 (1 : 10,000)

#### 調査の結果

個人住宅の建設に伴い、基礎部分の掘削が行われた。表土下の粘土質土まで掘削は達したが、遺構・遺物は確認されなかった。



掘削状況

## 立会調査

### 76 城平遺跡群2

所在地 佐久市常和字城下2609  
主体者 株式会社 エヌ・ティ・ティ・ドコモ長野支店  
開発事業名 無線基地局  
調査期間 平成20年9月26日  
開発面積 9㎡  
調査担当者 出澤 力

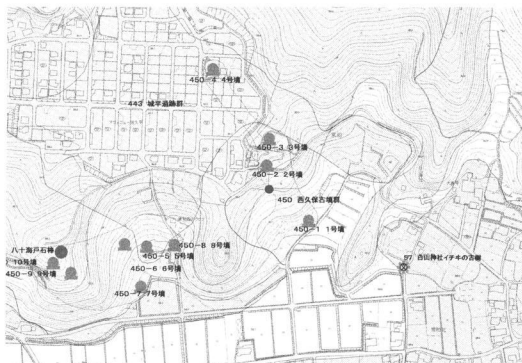

城平遺跡群2位置図 (1 : 10,000)

#### 調査の結果

携帯電話の無線基地局建設に伴い立会調査が行われた。3m四方の範囲で1m以上の掘削が行われたが、遺構・遺物は確認されなかった。



掘削状況

## 立会調査

### 77 蛇塚遺跡群22

所在地 佐久市安原字西大久保1305-5

主体者 中沢 正則

開発事業名 個人住宅

調査期間 平成20年7月31日

開発面積 331㎡

調査担当者 出澤 力



蛇塚遺跡群22位置図 (1 : 10,000)

#### 調査の結果

個人住宅の建設に伴い基礎部分の掘削が行われた。表土下約60cmのローム層まで掘削されたが、遺構・遺物は確認されなかった。



掘削状況

## 立会調査

### 78 大和田遺跡群

所在地 佐久市鳴瀬字西前田1713-9

主体者 有限会社 オークラ住宅

開発事業名 個人住宅

調査期間 平成20年10月24日

開発面積 355.5㎡

調査担当者 出澤 力

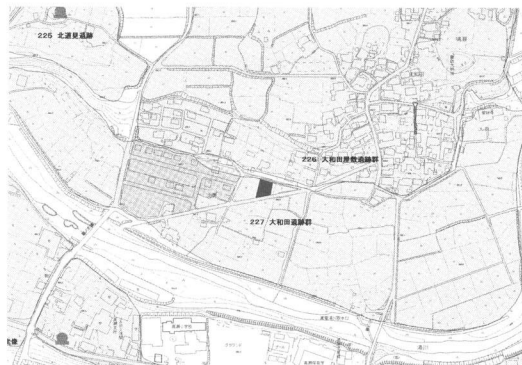

大和田遺跡群位置図 (1 : 10,000)

#### 調査の結果

個人住宅の建設に伴い基礎部分の掘削が行われた。地表下約70cmまで掘削が行われたが、盛り土の範囲に収まっており、遺構・遺物は確認されなかった。



掘削状況

## 立会調査

### 79 大塚遺跡群5

所在地 佐久市中込字大塚3056 外  
主体者 佐久市（管財課）  
開発事業名 駐車場整備  
調査期間 平成20年10月19・22・30日  
開発面積 4,500㎡  
調査担当者 出澤 力



大塚遺跡群5位置図（1：10,000）

#### 調査の結果

駐車場整備に伴い立会調査が実施された。対象地は最大で3m以上の掘削が行われたがすでに破壊を受けている部分も多く、破壊を免れた部分でも遺構・遺物は確認されていない。



掘削状況

## 立会調査

### 80 番屋前遺跡群18 ・大塚遺跡群6

所在地 佐久市中込3109-5 外  
主体者 佐久市（建築住宅課）  
開発事業名 市営住宅撤去  
調査期間 平成20年11月21・30日  
12月12日  
開発面積 2,500㎡  
調査担当者 出澤 力

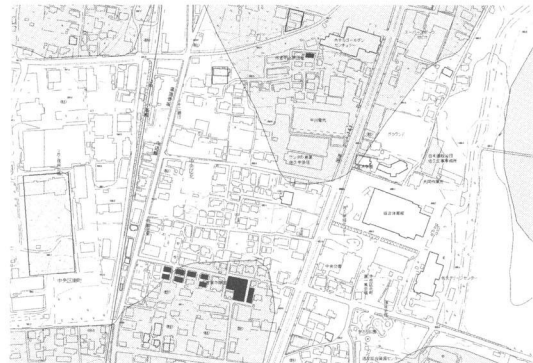

番屋前遺跡群18・大塚遺跡群6位置図（1：10,000）

#### 調査の結果

住宅の基礎撤去時に立会調査を行った。  
遺構・遺物は確認されなかった。



掘削状況



## 立会調査

### 81 深堀城跡

所在地 佐久市中込3005-3  
主体者 佐久市（建築住宅課）  
開発事業名 市営住宅撤去  
調査期間 平成20年12月4・19日  
開発面積 2,250㎡  
調査担当者 出澤 力



深堀城跡位置図（1：10,000）

#### 調査の結果

住宅の基礎撤去時に立会調査を行った。  
遺構・遺物は確認されなかった。



掘削状況

## 立会調査

### 82 東山神遺跡

所在地 佐久市香坂字東山神965～982-2  
主体者 佐久建設事務所  
開発事業名 災害復旧  
調査期間 平成20年10月17日  
開発面積 2,200㎡  
調査担当者 出澤 力

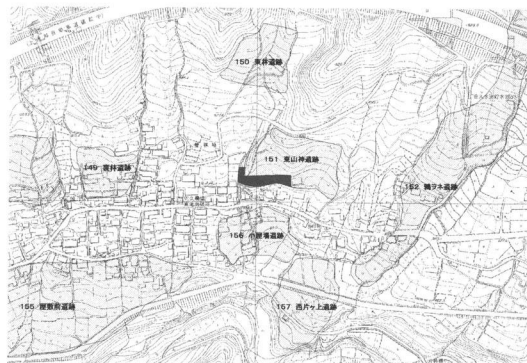

東山神遺跡位置図（1：10,000）

#### 調査の結果

土砂災害の復旧工事時に立会調査を行った。  
遺構・遺物ともに確認されなかった。



掘削状況

## 立会調査

### 83 前田遺跡群4

所在地 佐久市小田井字西屋敷368先から  
376-4先

主体者 佐久建設事務所

開発事業名 道路改良

調査期間 平成20年12月9日

開発面積 175㎡

調査担当者 出澤 力



前田遺跡群4位置図(1:10,000)

#### 調査の結果

道路改良に伴い、既存水路の改修工事が行われ、それに伴い立会調査を実施した。

既存水路によりすでに2m近くの掘削を受けており、その下からは遺構・遺物は確認されなかった。

事業は来年度以降継続される。



掘削状況

## 立会調査

### 84 野沢城跡19

所在地 佐久市原字内久祢50-2 外

主体者 佐久市(公園緑地課)

開発事業名 公園造成

調査期間 平成21年3月6・16日

開発面積 2,734㎡

調査担当者 出澤 力

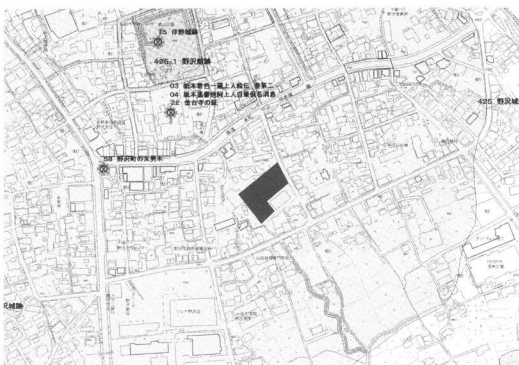

野沢城跡19位置図(1:10,000)

#### 調査の結果

公園造成に伴い立会調査が実施された。対象地全体で約30~40cm程度の掘削が行われたが掘削は表土範囲に留まり、遺構・遺物は確認されなかった。

事業は来年度以降継続される。



掘削状況

## 立会調査

### 85 岩村田遺跡群114

所在地 佐久市岩村田字西一本柳2300-5 外  
主体者 阿部 信幸  
開発事業名 個人住宅  
調査期間 平成20年12月1日  
開発面積 442㎡  
調査担当者 出澤 力

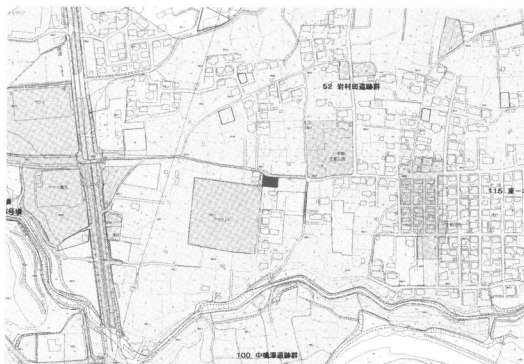

岩村田遺跡群114位置図（1：10,000）

#### 調査の結果

個人住宅の建設に伴い基礎部分の掘削が行われた。掘削は盛土の範囲に収まり、遺構・遺物は確認されなかった。



掘削状況

## 立会調査

### 86 宮の上遺跡群17

所在地 佐久市横和字高根435-3地先  
～473-3地先  
主体者 佐久市（土木課）  
開発事業名 道路改良  
調査期間 平成21年1月16・17日  
開発面積 962㎡  
調査担当者 出澤 力



宮の上遺跡群17位置図（1：10,000）

#### 調査の結果

道路改良に伴い立会調査が行われた。

約40cmほどの深さで道路部分の掘削が行われたが、掘削は表土範囲で収まり遺構・遺物は確認されなかった。



掘削状況

## 立会調査

### 87 龍岡城跡3

所在地 佐久市田口2975-1  
主体者 佐久市（庶務課）  
開発事業名 案内板設置  
調査期間 平成21年1月23日  
開発面積 1.44㎡  
調査担当者 出澤 力



龍岡城跡3位置図（1：10,000）

#### 調査の結果

案内板設置に伴い立会調査が実施された。柱部分のごく狭い範囲のみが掘削されたが、後世の攪乱を受けており、遺構・遺物は確認されなかった。



掘削状況

## 立会調査

### 88 田口館跡

所在地 佐久市田口2893  
主体者 宗教法人 蕃松院  
開発事業名 既存建物解体  
調査期間 平成21年2月23日  
開発面積 9,500㎡  
調査担当者 出澤 力

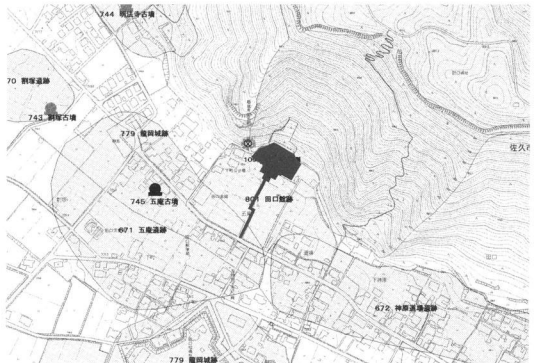

田口館跡位置図（1：10,000）

#### 調査の結果

既存建物の解体、及び進入路建設に伴う立会調査が行われた。進入路部分の水田が掘削されたが、遺構・遺物は確認されなかった。

解体等の事業は来年度も継続される。



掘削状況

## 立会調査

### 89 鳴瀬宮の前遺跡

所在地 佐久市鳴瀬1549-1～1547-1  
主体者 佐久建設事務所  
開発事業名 道路改良  
調査期間 平成21年2月24日  
開発面積 350㎡  
調査担当者 出澤 力

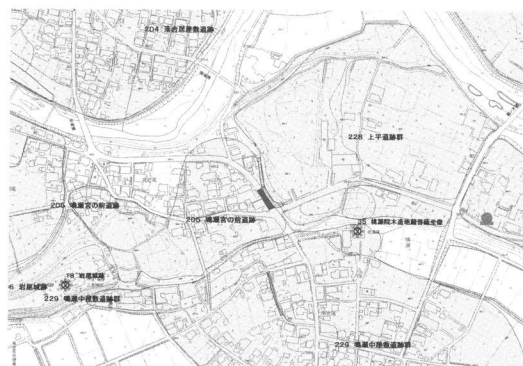

鳴瀬宮の前遺跡位置図 (1 : 10,000)

#### 調査の結果

道路改良に伴い立会調査が実施された。道路に面した傾斜地部分の掘削と、傾斜地下の道路部分が掘削された。

遺構・遺物は確認されなかった。



掘削状況

## 立会調査

### 90 観正田遺跡

所在地 佐久市入沢字大道添402-3  
主体者 大野田 善之・大野田 清  
開発事業名 個人住宅  
調査期間 平成21年2月16日  
開発面積 632.75㎡  
調査担当者 出澤 力



観正田遺跡位置図 (1 : 10,000)

#### 調査の結果

個人住宅の建設に伴い基礎部分の掘削が行われた。表土下の礫を含む地山層まで掘削は及んだが、遺構・遺物は確認されなかった。



掘削状況

## 立会調査

### 91 幸神古墳群・山崎遺跡2

所在地 佐久市田口字幸神4797-1

主体者 篠原 俊行

開発事業名 個人住宅

調査期間 平成20年12月15・16・22日

開発面積 391.74㎡

調査担当者 出澤 力



幸神古墳群・山崎遺跡2位置図 (1:10,000)

#### 調査の結果

個人住宅の建設に伴い、基礎部分の掘削が行われた。古墳周溝を破壊する懸念はあったが、開発は覆土で収まり、遺構・遺物は確認されなかった。



掘削状況

# 平成20年度市内遺跡発掘調査一覧表

| No. | 遺跡名                      | 所在地    | 開発主体者                     | 開発事業名                   | 調査面積<br>(㎡) | 開発面積<br>(㎡) | 保護措置      | 調査期間                            | 備考              |
|-----|--------------------------|--------|---------------------------|-------------------------|-------------|-------------|-----------|---------------------------------|-----------------|
| 1   | 岩村田遺跡群105                | 岩村田    | 佐久市 (都市計画課)               | 土地区画整理                  | 108         | 10,480.33   | 試掘        | H20.9.12・13                     | 住居址・土坑・溝状遺構     |
| 2   | 今井西原遺跡3                  | 横和・三河田 | 佐久市 (高速交通課)               | 道路改良                    | 31          | 8,800       | 試掘        | H20.7.3                         |                 |
| 3   | 戸坂遺跡群9                   | 新子田    | 佐久建設事務所                   | 道路改良                    | 132         | 2,490       | 試掘        | H21.3.23・24                     |                 |
| 4   | 龍岡城跡2・五庵遺跡2              | 田口     | 佐久市 (公園緑地課)               | 公園造成                    | 186         | 7,632       | 試掘        | H20.10.22                       |                 |
| 5   | 蛇塚遺跡群19                  | 猿久保    | (有) 新日本開発                 | 宅地造成                    | 380         | 2,084       | 試掘        | H20.4.9・11                      | 溝状遺構            |
| 6   | 岩村田遺跡群106                | 岩村田    | 株式会社 協道不動産                | 宅地造成                    | 235         | 3,344       | 試掘        | H20.5.20~22                     |                 |
| 7   | 寺畑遺跡群16                  | 根々井    | 榎山工業株式会社                  | 工場建設                    | 1,104       | 13,431.64   | 試掘        | H20.5.12~15                     |                 |
| 8   | 周防畑遺跡群39                 | 長土呂    | 東邦商事株式会社                  | 宅地造成                    | 1,345       | 21,192.16   | 試掘        | H20.4.7~18                      | 住居址             |
| 9   | 岩村田遺跡群107                | 岩村田    | ミサワホーム信越株式会社              | 宅地造成                    | 210         | 1,361       | 試掘        | H20.4.3                         |                 |
| 10  | 野馬窪遺跡群6                  | 猿久保    | 佐久市土地開発公社                 | 事務所建設                   | 3,047       | 10,000      | 試掘        | H20.4.7~16                      | 土坑・<br>竪穴状遺構・溝  |
| 11  | 長土呂遺跡群37                 | 長土呂    | 上田 民代                     | 集合住宅                    | 290         | 1,796       | 試掘        | H20.4.25・26                     |                 |
| 12  | 荒船湖遺跡群                   | 内山     | 株式会社 エヌ・ティ・ティ・ドコモ<br>長野支店 | 無線基地局建設                 | 12          | 40          | 試掘        | H20.4.28                        |                 |
| 13  | 栗毛坂遺跡群45                 | 岩村田    | 渡辺 相次                     | 集合住宅                    | 165         | 1,649       | 試掘        | H20.5.16                        | 住居址・土坑・<br>溝状遺構 |
| 14  | 枇杷坂遺跡群64                 | 岩村田    | 山添 時子                     | 集合住宅                    | 334         | 2,459.60    | 試掘        | H20.5.1・2                       | 住居址             |
| 15  | 枇杷坂遺跡群65                 | 岩村田    | 佐久市 (体育課)                 | 駐車場整備                   | 160         | 1,850       | 試掘        | H20.4.17・22                     |                 |
| 16  | 塚原屋敷添遺跡3                 | 根々井    | 佐久市 (高速交通課)               | 道路改良                    | 120         | 2,015       | 試掘        | H20.8.6                         |                 |
| 17  | 常田居屋敷遺跡群16               | 塚原     | 山崎 実                      | 集合住宅                    | 240         | 2,257       | 試掘        | H20.5.30~6.5                    |                 |
| 18  | 平賀中屋敷遺跡群12               | 平賀     | 北沢 博                      | 集合住宅                    | 95          | 985         | 試掘        | H20.6.24                        | 住居址             |
| 19  | 野沢城跡14                   | 原      | 株式会社 石井商会                 | 宅地造成                    | 273         | 2,632       | 試掘        | H20.5.23・24                     |                 |
| 20  | 蛇塚遺跡群20                  | 新子田    | 矢野木材工業株式会社                | 宅地造成                    | 178         | 2,240       | 試掘        | H20.6.9                         |                 |
| 21  | 芝宮遺跡群24                  | 小田井    | 土屋 昭平                     | 集合住宅                    | 300         | 1,138       | 試掘        | H20.6.30                        | 住居址・<br>溝状遺構    |
| 22  | 周防畑遺跡群40                 | 塚原     | 大蔵不動産株式会社                 | 宅地造成                    | 294         | 2,820       | 試掘        | H20.6.27・28                     |                 |
| 23  | 東大久保遺跡群11                | 上平尾    | 三映電子工業株式会社                | 工場建設                    | 57          | 394         | 試掘        | H20.6.16                        |                 |
| 24  | 末周知20                    | 小田井    | 岩月瓦工業株式会社                 | 廃棄瓦破碎プラント               | 140.8       | 2,656.64    | 試掘        | H20.6.17                        |                 |
| 25  | 周防畑遺跡群41                 | 長土呂    | 風間 宏                      | 集合住宅                    | 126         | 1,520       | 試掘        | H20.7.11                        |                 |
| 26  | 新町遺跡9                    | 中込     | 積水ハウス株式会社                 | 宅地造成                    | 173         | 1,834.18    | 試掘        | H20.6.13                        |                 |
| 27  | 岩村田遺跡群108                | 岩村田    | 佐々木 薫                     | 店舗建設                    | 284         | 1,109       | 試掘        | H20.7.9                         | 住居址             |
| 28  | 周防畑遺跡群42                 | 長土呂    | 佐久市 (都市計画課)               | 都市計画道路                  | 133         | 6,424       | 試掘        | H20.10.17                       | 住居址             |
| 29  | 周防畑遺跡群43<br>・芝宮遺跡群25     | 長土呂    | 佐久市 (都市計画課)               | 土地区画整理                  | 981         | 48,000      | 試掘        | H20.7.28~8.5                    | 土坑              |
| 30  | 須原古窯址群                   | 八幡     | 社会福祉法人 からし種の会             | 共同生活支援・共同<br>生活介護事業施設建設 | 144         | 1,025.86    | 試掘        | H20.8.11                        |                 |
| 31  | 蛇塚遺跡群21                  | 新子田    | 小林 庄太郎                    | 集合住宅                    | 65.8        | 718.56      | 試掘        | H20.12.9                        |                 |
| 32  | 小山崎遺跡群2                  | 下小田切   | 黒沢 忠雄                     | 集合住宅                    | 325         | 1,920       | 試掘        | H20.11.13・14                    |                 |
| 33  | 野沢城跡15                   | 野沢     | 株式会社 住匠                   | 宅地造成                    | 284         | 2,152.75    | 試掘        | H20.8.4~6                       |                 |
| 34  | 栗毛坂遺跡群46                 | 岩村田    | 岩瀬産業株式会社                  | 倉庫・事務所建設                | 254         | 1,087.29    | 試掘        | H20.8.11                        |                 |
| 35  | 猫久保遺跡群                   | 安原     | 中澤 淳子                     | 集合住宅                    | 285.6       | 1,534       | 試掘        | H20.9.29                        |                 |
| 36  | 中金井遺跡群12                 | 小田井    | 株式会社<br>にじゅういちプラスワン       | 宅地造成                    | 403         | 3,400       | 試掘        | H20.9.24・25                     |                 |
| 37  | 上鳴澤古墳群                   | 根々井    | 大井 剛                      | 個人住宅                    | 24          | 431.78      | 試掘        | H20.9.22                        |                 |
| 38  | 寄塚遺跡群4                   | 三河田    | 塚原 基                      | 集合住宅                    | 128         | 744         | 試掘        | H20.11.12                       | 住居址・土坑          |
| 39  | 西一里塚遺跡群7                 | 根々井    | 佐久市 (高速交通課)               | 道路改良                    | 200         | 1,500       | 試掘        | H20.11.4・5                      |                 |
| 40  | 新町遺跡10                   | 中込     | 佐久建設事務所                   | 道路改良                    | 58          | 830         | 試掘        | H21.2.16                        |                 |
| 41  | 塚原屋敷添遺跡4                 | 根々井    | 佐久市 (高速交通課)               | 道路改良                    | 184         | 2,880       | 試掘        | H20.11.6                        |                 |
| 42  | 寺町田遺跡3                   | 三塚     | 佐久市 (教育施設課)               | 学校建設                    | 1,404       | 22,570      | 試掘        | H20.10.7~11                     |                 |
| 43  | 岩村田遺跡群109                | 岩村田    | 岡葉流通産業株式会社                | 店舗建設                    | 128         | 3,404.46    | 試掘・立<br>会 | H20.10.27・11.25                 |                 |
| 44  | 田中遺跡・戸井口遺跡<br>・井上遺跡・荒谷遺跡 | 三分     | 佐久建設事務所                   | 道路改良                    | 808         | 10,000      | 試掘        | H20.12.9~16<br>H21.2.9・10・12・13 | 住居址             |

|    |                     |     |                           |          |       |           |       |                           |             |
|----|---------------------|-----|---------------------------|----------|-------|-----------|-------|---------------------------|-------------|
| 45 | 野沢城跡16              | 原   | 佐久市（都市計画課）                | 道路建設     | 78    | 2,200     | 試掘    | H20.12.17                 |             |
| 46 | 下泉屋敷遺跡群3            | 伴野  | J A 佐久浅間株式会社アメック          | 宅地造成     | 151   | 1,311.31  | 試掘    | H20.11.18                 |             |
| 47 | 寺畑遺跡群17             | 猿久保 | シナノ出版印刷株式会社               | 工場建設     | 498   | 2,851     | 試掘    | H20.11.11・12              |             |
| 48 | 馬瀬口遺跡群3             | 猿久保 | 佐久市（道路建設課）                | 道路建設     | 541   | 7,300     | 試掘    | H20.11.25～27<br>・12.24・25 |             |
| 49 | 野沢城跡17              | 野沢  | 佐々木 あき                    | 集合住宅     | 33.7  | 357.99    | 試掘    | H20.12.2                  |             |
| 50 | 岩村田遺跡群110           | 岩村田 | 中澤 兵衛                     | 集合住宅     | 152   | 1,137     | 試掘・立会 | H20.12.1・H21.1.6          | 住居址         |
| 51 | 白岩城跡                | 上平尾 | 有限会社 鈴木商事                 | 店舗建設     | 186   | 1,720     | 試掘    | H20.11.19～21              | 土坑・ピット      |
| 52 | 周防畑遺跡群44            | 長土呂 | 佐久市（高速交通課）                | 道路改良     | 7     | 700       | 試掘    | H21.1.10                  |             |
| 53 | 周防畑遺跡群45            | 長土呂 | 佐久市（高速交通課）                | 道路改良     | 114   | 3,000     | 試掘    | H21.1.10                  |             |
| 54 | 周防畑遺跡群46            | 長土呂 | 佐久市（高速交通課）                | 道路改良     | 30    | 1,950     | 試掘    | H21.1.10                  |             |
| 55 | 荒谷遺跡                | 白田  | 有限会社 アクア                  | 廃棄物処理施設  | 65.6  | 14,656.60 | 試掘    | H20.12.4                  |             |
| 56 | 中道遺跡群12             | 前山  | 早川 宣門                     | 集合住宅     | 193   | 1,983     | 試掘    | H20.12.22                 |             |
| 57 | 岩村田遺跡群111           | 岩村田 | 小林建設工業株式会社                | 事務所建設    | 66    | 707       | 試掘    | H20.12.15                 |             |
| 58 | 野沢城跡18              | 野沢  | 株式会社 ツルヤ                  | 店舗改装     | 60    | 360.25    | 試掘    | H20.12.18                 |             |
| 59 | 周防畑遺跡群47            | 岩村田 | 株式会社 木内工務店                | ショールーム建設 | 52    | 552.12    | 試掘    | H20.12.17                 |             |
| 60 | 岩村田遺跡群112           | 岩村田 | 長谷川 淳一                    | 診療所建設    | 130.5 | 799       | 試掘    | H21.1.23                  | 住居址・土坑・溝状遺構 |
| 61 | 宮浦遺跡群3<br>・平馬塚遺跡群4  | 桜井  | 長野県佐久建設事務所                | 道路改良     | 914.4 | 7,600     | 試掘    | H20.12.17～19              |             |
| 62 | 堀の内遺跡               | 根岸  | ソフトバンクモバイル株式会社            | 無線基地局    | 20    | 120       | 試掘    | H21.3.18                  |             |
| 63 | 金井城跡4               | 小田井 | 高橋 芳明                     | 集合住宅     | 96    | 821       | 試掘    | H21.3.12                  |             |
| 64 | 西一里塚遺跡群8            | 根々井 | 佐久市（高速交通課）                | 道路改良     | 112   | 622       | 試掘    | H21.3.27・28               |             |
| 65 | 未周知21               | 湯原  | 佐久市（児童課）                  | 児童館建設    |       | 1,000     | 立会    | H20.11.17                 |             |
| 66 | 西大久保遺跡群14           | 下平尾 | 里見 雅博                     | 個人住宅     |       | 305.02    | 立会    | H20.4.6                   |             |
| 67 | 枇杷坂遺跡群66            | 岩村田 | 今村 睦                      | 個人住宅     |       | 295.43    | 立会    | H20.4.3・15                |             |
| 68 | 深堀遺跡群6              | 瀬戸  | 黒沢 憲雄                     | 個人住宅     |       | 390       | 立会    | H20.5.16                  |             |
| 69 | 濁り遺跡6               | 塚原  | 小野澤 重之                    | 個人住宅     |       | 471.24    | 立会    | H20.6.20                  |             |
| 70 | 未周知22               | 甲   | 佐久市（浅科支所 経済建設課）           | 建物解体     |       | 1,928     | 立会    | H21.2.3・4                 |             |
| 71 | 下信濃石遺跡6             | 岩村田 | 清水 弘孝                     | 個人住宅     |       | 171.13    | 立会    | H20.6.4                   |             |
| 72 | 寺畑遺跡群18             | 猿久保 | 佐藤 顕士                     | 個人住宅     |       | 479.15    | 立会    | H20.7.9                   |             |
| 73 | 岩村田遺跡群113           | 岩村田 | 篠原 洋                      | 診療所建設    |       | 992.47    | 立会    | H20.6.23                  |             |
| 74 | 中金井遺跡群13            | 横根  | 榎澤 岳郎                     | 個人住宅     |       | 391.21    | 立会    | H20.8.19                  |             |
| 75 | 内宮遺跡                | 布施  | 羽田 和夫                     | 個人住宅     |       | 377.55    | 立会    | H20.8.1                   |             |
| 76 | 城平遺跡群2              | 常和  | 株式会社 エヌ・ティ・ティ・ドコモ<br>長野支店 | 無線基地局    |       | 9         | 立会    | H20.9.26                  |             |
| 77 | 蛇塚遺跡群22             | 安原  | 中沢 正則                     | 個人住宅     |       | 331       | 立会    | H20.7.31                  |             |
| 78 | 大和田遺跡群              | 鳴瀬  | (有) オークラ住宅                | 個人住宅     |       | 355.5     | 立会    | H20.10.24                 |             |
| 79 | 大塚遺跡群5              | 中込  | 佐久市（管財課）                  | 駐車場整備    |       | 4,500     | 立会    | H20.10.19・22・30           |             |
| 80 | 番屋前遺跡群18<br>・大塚遺跡群6 | 中込  | 佐久市（建築住宅課）                | 市営住宅撤去   |       | 2,500     | 立会    | H20.11.21・30<br>・12.12    |             |
| 81 | 深堀城跡                | 中込  | 佐久市（建築住宅課）                | 市営住宅撤去   |       | 2,250     | 立会    | H20.12.4・19               |             |
| 82 | 東山神遺跡               | 香坂  | 佐久建設事務所                   | 災害復旧     |       | 2,200     | 立会    | H20.10.17                 |             |
| 83 | 前田遺跡群4              | 小田井 | 佐久建設事務所                   | 道路改良     |       | 175       | 立会    | H20.12.9                  |             |
| 84 | 野沢城跡19              | 原   | 佐久市（公園緑地課）                | 公園造成     |       | 2,734     | 立会    | H21.3.6・16                |             |
| 85 | 岩村田遺跡群114           | 岩村田 | 阿部 信幸                     | 個人住宅     |       | 442       | 立会    | H20.12.1                  |             |
| 86 | 宮の上遺跡群17            | 横和  | 佐久市（土木課）                  | 道路改良     |       | 962       | 立会    | H21.1.16・17               |             |
| 87 | 龍岡城跡3               | 田口  | 佐久市（庶務課）                  | 案内板設置    |       | 1.44      | 立会    | H21.1.23                  |             |
| 88 | 田口館跡                | 田口  | 宗教法人 番松院                  | 既存建物解体   |       | 9,500     | 立会    | H21.2.23                  |             |
| 89 | 鳴瀬宮の前遺跡             | 鳴瀬  | 佐久建設事務所                   | 道路改良     |       | 350       | 立会    | H21.2.24                  |             |
| 90 | 観正田遺跡               | 入沢  | 大野田 善之・大野田 清              | 個人住宅     |       | 632.75    | 立会    | H21.2.16                  |             |
| 91 | 幸神古墳群・山崎遺跡2         | 田口  | 篠原 俊行                     | 個人住宅     |       | 391.74    | 立会    | H20.12.15・16・22           |             |



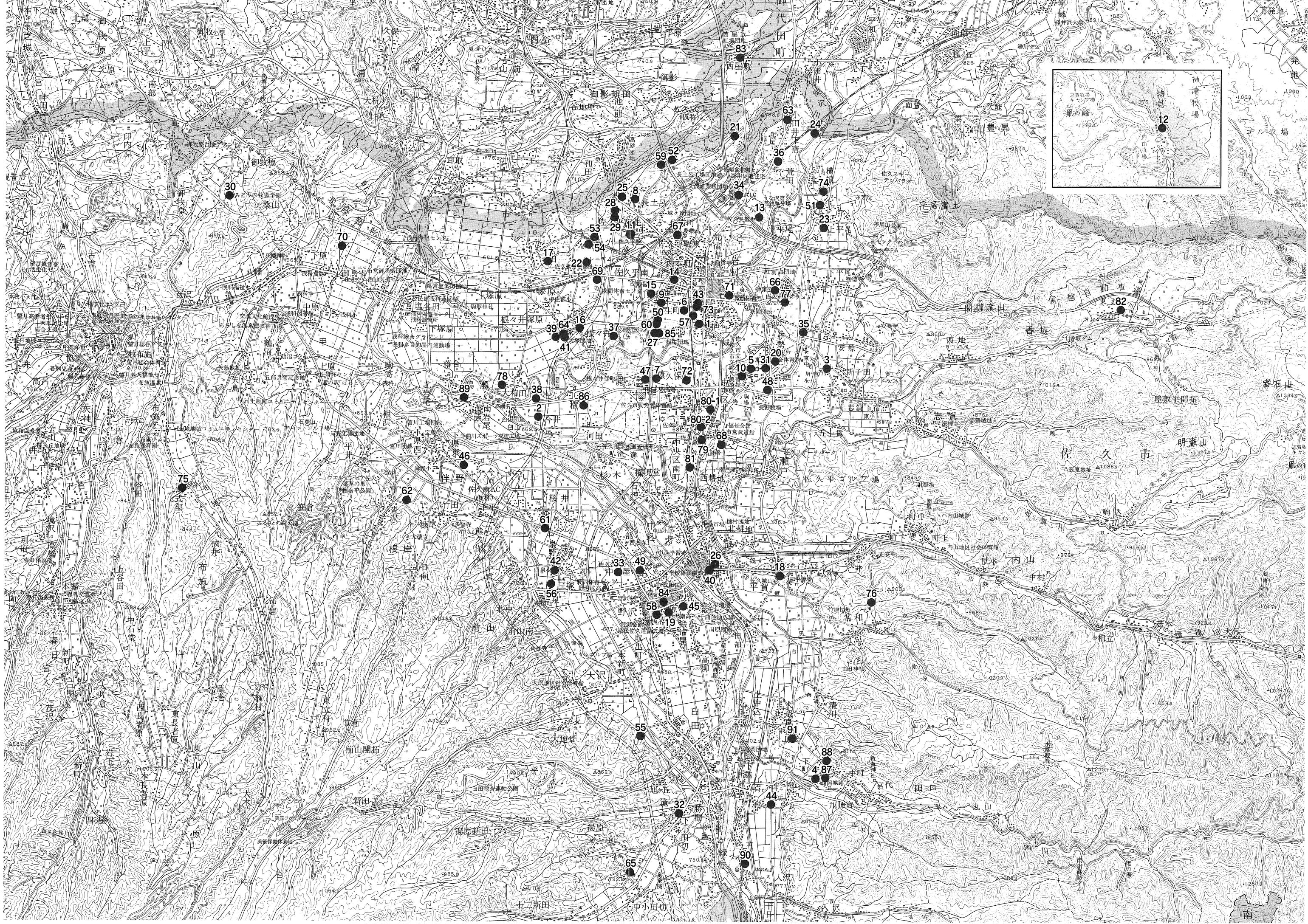

2008年度（平成20年度）市内遺跡発掘調査位置図（1：50,000）

---

佐久市埋蔵文化財調査報告書 第171集  
市内遺跡発掘調査報告書 2008

2010年3月

編集・発行 長野県佐久市教育委員会

長野県佐久市中込3056番地

文化財課

長野県佐久市志賀5953番地

電話 0267-68-7321

FAX 0267-68-7323

印刷所 有限会社 ヴィアン

---